



KONICA MINOLTA

PROGRAM FLASH MAXXUM FLASH 5600HS (D)

F MODE D'EMPLOI

PRÉCAUTIONS D'UTILISATION

Veuillez lire soigneusement ce mode d'emploi et prendre connaissance des précautions à respecter lors de l'utilisation de ce produit.



Une utilisation incorrecte des piles peut entraîner leur surchauffe ou leur explosion.

- Utiliser uniquement les piles indiquées dans ce mode d'emploi.
- Ne pas mettre les piles en place avec une polarité inversée.
- Ne pas soumettre les piles à de fortes températures.
- Ne pas essayer de les recharger, ne pas les mettre en court-circuit, ne pas les démonter.
- Ne pas mélanger différents types de piles.
- Scotcher les contacts des piles lithium avant de les jeter. Suivre les éventuelles consignes locales sur le rejet des piles.

Ne pas laisser les piles ou de petits accessoires à la portée de jeunes enfants qui pourraient les avaler. En cas d'ingestion accidentelle, contacter immédiatement un médecin.

Retirer immédiatement les piles du flash si :

- L'appareil est tombé ou a reçu un choc à la suite duquel il s'est brisé et laisse apparaître ses composants internes.
- L'appareil chauffe anormalement ou émet une fumée ou une odeur étrange.

Ne pas démonter le flash. Risque d'électrocution lié à la présence de circuits haute tension. En cas de panne, confier l'appareil à un revendeur agréé par le SAV Konica Minolta.

ATTENTION

Lors de l'émission de l'éclair, la façade du réflecteur peut être très chaude. Ne pas la toucher.

TABLE DES MATIÈRES

BOÎTIERS ET FLASHES.....	6
NOMENCLATURE.....	8
INFORMATIONS PRÉLIMINAIRES.....	11
MISE EN PLACE DES PILES.....	12
Contrôle des piles.....	13
MONTAGE/DÉMONTAGE DU FLASH SUR LE BOÎTIER.....	14
MISE SOUS/HORS TENSION AUTOMATIQUE, ET FILM.....	15
FLASH EN MODE P : FONCTIONNEMENT DE BASE.....	16
Portée du flash.....	18
MODES D'EXPOSITION.....	19
Flash en mode A.....	19
Flash en mode S.....	19
Flash en mode M.....	20
Vitesse de synchro.....	21
APPLICATIONS	
COUVERTURE DU FLASH, ZOOM.....	23
TEST D'ÉCLAIR/FONCTION LAMPE PILOTE.....	26
FLASH INDIRECT.....	28
PHOTOGRAPHIE RAPPROCHÉE (INCLINAISON VERS LE BAS).....	31
ÉCLAIRAGE DE L'ÉCRAN DE CONTRÔLE.....	32
ILLUMINATEUR AF.....	33
TOUCHES MODE ET SEL.....	34
FLASH MANUEL (M).....	36
SYNCHRO HAUTE VITESSE (HSS).....	38
MODE FLASH DÉTACHÉ SANS CORDON.....	40
Types de configurations de mode flash sans cordon.....	41
Portée en mode flash sans cordon.....	42
Notes sur le mode flash sans cordon.....	44
[1] Avec flash intégré.....	46
[2] Avec deux flashes.....	48
[3] Avec adaptateur de commande.....	52
RACCORDEMENT D'UN FLASH AU BOÎTIER PAR UN CÂBLE.....	55

RÉGLAGE DU NIVEAU DE PUISSANCE.....	58
MODE ÉCLAIRS MULTIPLES (STROBOSCOPIE)	60
RÉINITIALISATION AUX RÉGLAGES PAR DÉFAUT.....	64
FONCTIONS PERSONNALISABLES	65
Sélection du canal en mode sans cordon	
Unités de portée (mètre ou pieds "ft")	
Temporisation avant extinction automatique	
Temporisation avant extinction auto en mode sans cordon	
Modes d'exposition compatibles avec le mode flash manuel	

APPENDICE

COMPATIBILITÉ AVEC LES DIFFÉRENTS BOÎTIERS MINOLTA	69
ACCESSOIRES.....	72
PRÉCAUTIONS D'UTILISATION	74
NOMBRE GUIDE, PORTÉE, COUVERTURE	76

KONICA MINOLTA vous remercie pour l'achat de ce flash 5600HS (D).

Ce flash de nombre guide maxi 56 délivre une forte intensité d'éclairage et propose une importante gamme de fonctions. Il a été conçu pour être utilisé avec les boîtiers reflex Konica Minolta AF.

Merci de lire attentivement ce mode d'emploi avant d'utiliser ce flash.

BOÎTIERS ET FLASHES

Boîtiers

Ce mode d'emploi considère les cas d'utilisation du flash 5600HS (D) en association avec les boîtiers Konica Minolta Suivants :

Dynax :

9, 7, 5, 4, 3, 3L, 60, 40, 30, 800si, 700si, 600si, 505si, 505si Super, 500si, 500si Super, 404si, 303si, 300si.

Maxxum :

9, 7, 5, 4, 3, 70, 50, 800si, 700si, 600si, 400si, 300si, XTsi, HTsi, STsi, QTsi

DiMAGE

A2, A1, Z2, Z1, 7Hi, 7i, 7, 5

Avec un autre boîtier Konica Minolta, un boîtier Vectis ou Dimâge, consulter le chapitre "utilisation avec d'autres boîtiers", page 69 de ce mode d'emploi.

Flashes

Pour une reconnaissance facile, les flashes suivants sont appelés "D" lorsqu'il sont considérés dans une configuration multiflashes.

FLASH 5600HS (D)

FLASH 3600HS (D)

Ce flash est conçu pour être utilisé uniquement avec un boîtier Konica Minolta Dynax/Maxxum/DiMAGE. Il ne peut pas être directement monté sur des boîtiers Konica Minolta de séries différentes. Le fonctionnement n'est pas garanti en cas d'utilisation avec des boîtiers d'autres marques. Konica Minolta ne pourra pas être tenu pour responsable d'incidents ou de mauvais fonctionnements liés à une utilisation dans ces conditions.

Ce mode d'emploi contient des informations sur des produits et accessoires disponibles au moment de l'impression. Pour obtenir des informations sur la compatibilité des produits non présentés dans ce mode d'emploi, contacter le SAV Konica Minolta.



Ce label apposé sous le tube à éclair certifie qu'il est conforme aux normes de l'Union Européenne en matière d'interférences causées aux équipements électriques.

Konica Minolta est une marque de Konica Minolta Holdings, Inc. Dynax et DiMAGE sont des marques de Konica Minolta Photo Imaging, Inc. Toutes les autres marques et noms de produits sont des marques ou marques déposées de leurs propriétaires respectifs.

NOMENCLATURE

Flash

Retirer le film de protection sur le diffuseur du tube éclair.

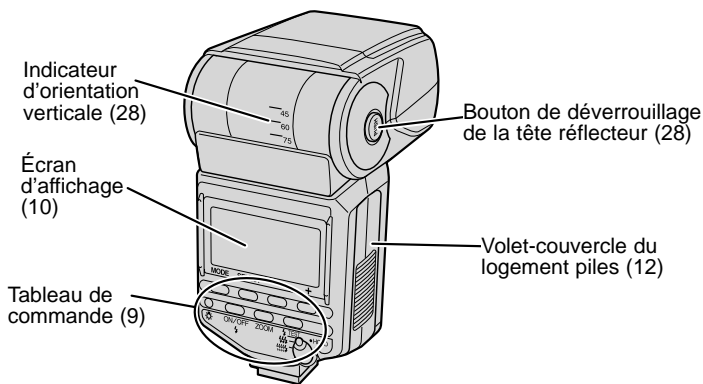
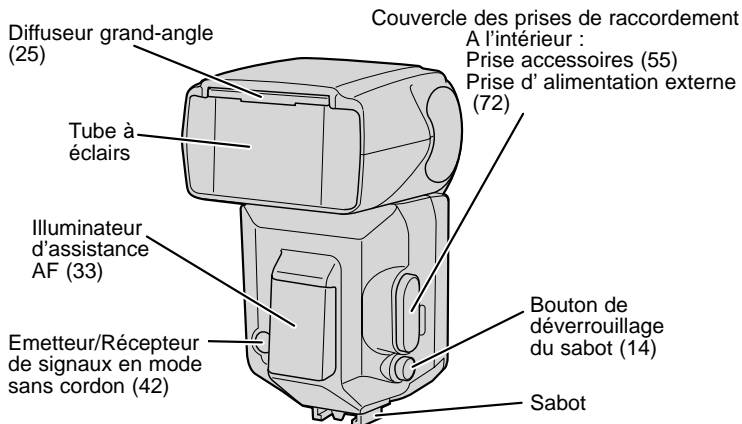

Les numéros entre parenthèses indiquent un renvoi de page

Panneau de commande

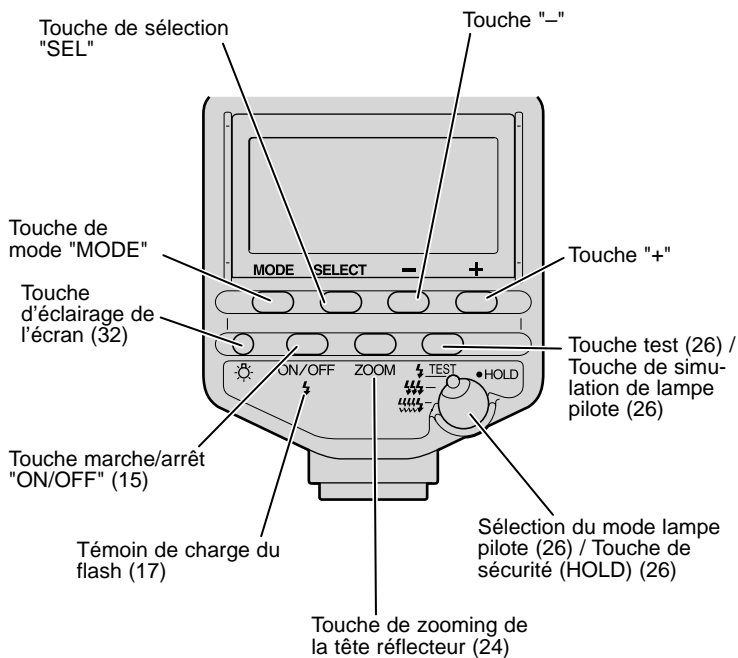

Écran d'affichage

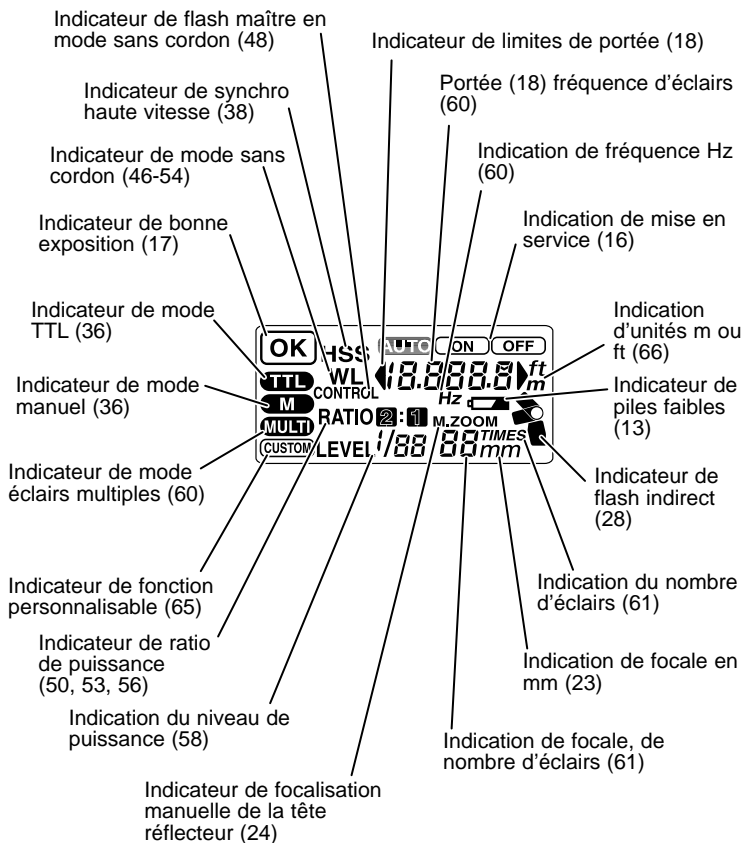

INFORMATIONS PRÉLIMINAIRES

Cette partie permet de prendre rapidement connaissance de l'essentiel du fonctionnement du flash 5600HS (D).

- Le mode automatique commande l'émission d'un éclair uniquement si nécessaire. Le mode fill-in commande l'émission d'un éclair à chaque vue.

MISE EN PLACE DES PILES

Le 5600HS (D) peut être alimenté par :

- 4 piles alcalines type AA
- 4 piles lithium type AA
- 4 accus équivalents AA de type Ni-MH. S'assurer que ces accus sont bien rechargés avec le chargeur adapté.

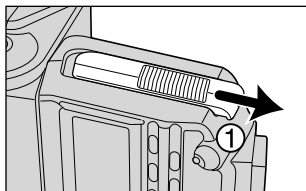

1. Ouvrir le compartiment piles comme indiqué.

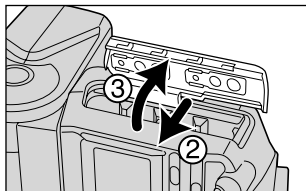

2. Mettre les piles en place en respectant les polarités indiquées sur le schéma figurant dans le compartiment.

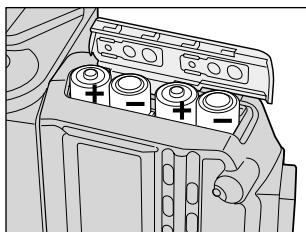

3. Refermer le compartiment.

- Le témoin de piles apparaît sur l'écran d'affichage. Appuyer sur la touche ON/OFF s'il n'apparaît pas.

Vérification de l'état des piles

Le pictogramme  apparaît à l'écran si les piles sont en fin de capacité.

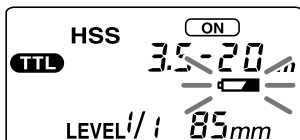

Il est recommandé de changer les piles rapidement.



Le flash ne peut plus fonctionner.
Remplacer les piles.

- Vérifier la mise en place des piles si rien n'apparaît sur l'écran après avoir appuyé sur la touche ON/OFF.

MONTAGE ET DÉMONTAGE DU FLASH SUR LE BOÎTIER

Montage sur le boîtier

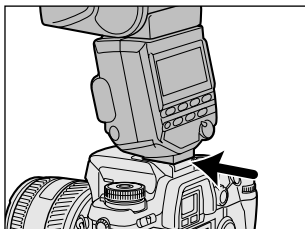

Faire glisser le sabot du flash dans la griffe porte-accessoires du boîtier.

- Le flash est automatiquement verrouillé en place.
- Si le flash intégré du boîtier est érigé, le rabattre avant de monter le 5600HS (D).

Retrait du flash du boîtier

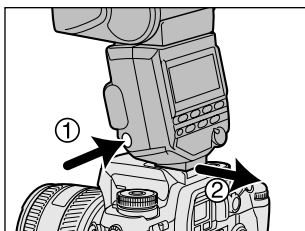

Tout en appuyant sur le bouton de déverrouillage ① du sabot, faire coulisser le flash ② pour le détacher de la griffe porte-accessoires.

Mise en marche automatique

Le flash se met en marche automatiquement dans les cas suivants :

- Mise sous tension du boîtier alors que le flash est monté dans la griffe.
- Pression sur la touche ON/OFF du flash.

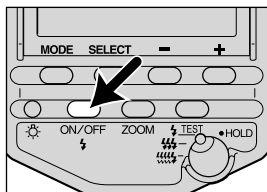

Touche ON/OFF

Arrêt automatique

Le flash est automatiquement mis hors tension et l'écran s'éteint afin d'économiser les piles lorsque le boîtier ou le flash n'ont pas été utilisés pendant une période de 4 minutes consécutives.

- L'indicateur de l'écran disparaît au bout de 8 secondes après que le flash ait été mis hors tension (figure ci-contre), ou au bout de 60 minutes lorsque le mode flash sans cordon est en cours (p. 40).
- Les fonctions personnalisées peuvent être utilisées pour modifier la durée de la temporisation ou pour annuler l'arrêt automatique (p. 65).



Film

Ne pas utiliser de film de sensibilité supérieure à 1000 ISO pour l'exposition au flash TTL (**TTL** s'affiche sur l'écran p. 36). Un tel film entraîne une erreur d'exposition.

- La limite inférieure de sensibilité compatible est la même que celle indiquée pour le boîtier utilisé. Voir le mode d'emploi du boîtier à ce sujet.

FLASH EN MODE P : PRINCIPES DE BASE

1. Sélectionner le mode P sur le boîtier.
2. Appuyer sur la touche ON/OFF du flash pour afficher **AUTO** ou **ON**.
3. Appuyer à mi-course sur le déclencheur.

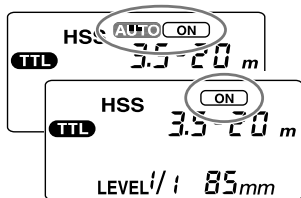
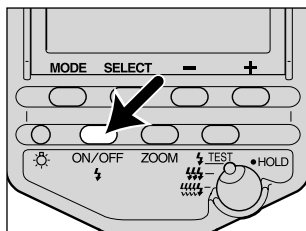

- **AUTO** et **ON** s'affichent pour indiquer le mode flash automatique. **ON** s'affiche seul pour le mode fill-in.

- Avec un boîtier Dynax/Maxxum 7, le mode flash automatique est sélectionné en mode **P** tout auto et le fill-in est sélectionné en mode P (programme décalable).
- Avec un boîtier Dynax/Maxxum 9/800si ou un appareil numérique DiIMAGE, le fill-in est sélectionné en mode P (avec le 800si, le mode flash automatique peut aussi être sélectionné par une fonction personnalisable).
- Avec les autres boîtiers, le mode flash automatique est sélectionné en mode P. Le fill-in peut être sélectionné selon la même procédure que celle utilisée pour le flash intégré du boîtier.

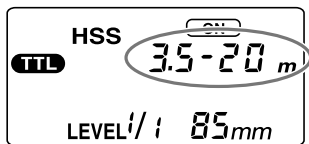

4. Appuyer à mi-course sur le déclencheur et vérifier que le sujet est bien dans la plage de portée du flash.

- Pour davantage de détails sur la portée du flash, voir page 18.

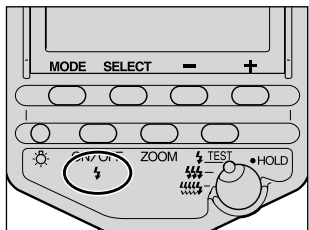

5. Lorsque le flash est chargé, appuyer à fond sur le déclencheur pour prendre la photo.

- Le flash est chargé lorsque les indicateurs ⚡ à l'arrière du flash et dans le viseur sont allumés.

Lorsque l'exposition de la photo qui vient d'être prise est bonne :

- **OK** s'affiche sur l'écran de contrôle durant environ 4 secondes.
- L'indicateur ⚡ clignote dans le viseur.

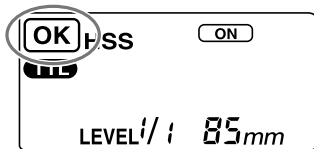

- La photo risque d'être sous-exposée si le déclenchement intervient avant la charge complète du flash.
- Avec un film inversible, si le déclenchement intervient immédiatement après la fin de charge du flash, la photo risque d'être sous-exposée si le sujet est en limite de portée (P. 18).
- Lors de l'utilisation du retardateur, appuyer à fond sur le déclencheur seulement lorsque la charge du flash est obtenue.

Suite page suivante.

Portée du flash

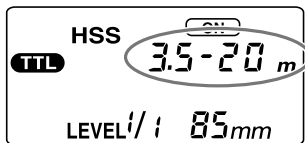

Une pression à mi-course sur le déclencheur affiche la plage de distances de portée du flash sur l'écran de contrôle. Vérifier que le sujet est bien situé dans cette plage de distances avant de déclencher.

L'écran peut afficher des plages de distances comprises entre 1,5 et 28 m (0,7 et 28 m en position réflecteur incliné vers le bas, voir page 31). Si la distance est en dehors de cette plage, ◀ ou ▶ s'affichent dans le viseur.

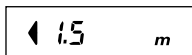

L'exposition sera correcte pour un sujet à moins de 1,5 m.

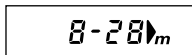

L'exposition sera correcte pour un sujet entre 8 et 28 m ou un sujet à plus de 28m.

- La portée du flash n'est pas affichée en flash indirect (tête-réflecteur orientée vers le haut ou vers la gauche ou la droite), ni en mode flash détaché sans cordon ou en flash détaché avec cordons de liaison.
- En prise de vues rapprochée à distance inférieure à la limite de portée minimum, la photo risque d'être surexposée bien que le témoin de confirmation d'exposition **OK** soit apparu à l'écran. Toujours photographier en respectant les limites de portée.

AUTRES MODES D'EXPOSITION

Ce chapitre décrit l'utilisation du flash avec des boîtiers disposant des modes A, S et M.

Flash en mode A

1. Sélectionner le mode A sur le boîtier.

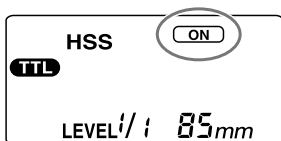

2. Appuyer sur la touche ON/OFF du flash pour afficher ON .

- Le mode fill-in est sélectionné.

3. Régler l'ouverture et faire le point sur le sujet.

- Pour diminuer la portée du flash, diminuer l'ouverture (nombre plus grand). Pour augmenter la portée, augmenter l'ouverture.
 - La vitesse de synchronisation est automatiquement réglée.
- ### 4. Appuyer à fond sur le déclencheur lorsque le flash est chargé.

Flash en mode S

1. Sélectionner le mode S sur le boîtier.

2. Appuyer sur la touche ON/OFF du flash pour afficher ON .

- Le mode fill-in est sélectionné.
- ### 3. Régler la vitesse et faire le point sur le sujet.
- Sans le mode synchro haute vitesse (HSS) sur l'appareil, il n'est pas possible de sélectionner une vitesse plus rapide que la vitesse synchro standard de l'appareil.
 - Avec les Dynax 500si, 500si Super et Maxxum 400si, la vitesse est sélectionnée automatiquement.
- ### 4. Appuyer à fond sur le déclencheur lorsque le flash est chargé.

Flash en mode M

- 1. Sélectionner le mode M sur le boîtier.**
- 2. Appuyer sur la touche ON/OFF du flash pour afficher**
 .
 - Le mode fill-in est sélectionné.
- 3. Régler l'ouverture et la vitesse et faire le point sur le sujet.**
 - Pour diminuer la portée du flash, diminuer l'ouverture (nombre plus grand). Pour augmenter la portée, augmenter l'ouverture.
 - Sans le mode synchro haute vitesse (HSS) sur l'appareil, il n'est pas possible de sélectionner une vitesse plus rapide que la vitesse synchro standard de l'appareil.
- 4. Appuyer à fond sur le déclencheur lorsque le flash est chargé.**

Vitesse de synchronisation

En général, en photo au flash, une vitesse de synchronisation maximale doit être respectée. Cette restriction ne s'applique pas aux ensembles boîtier et flash permettant la synchro haute vitesse (HSS), toutes les vitesses d'obturation pouvant alors être utilisées. Les vitesses de synchro standard maxi et les possibilités de synchro haute vitesse avec les différents boîtiers Konica Minolta sont les suivantes :

- Dynax/Maxxum 9 :
Synchro haute vitesse à partir de 1/300 s.
- Dynax/Maxxum 7, 800si, 700si, 600si :
Synchro haute vitesse à partir de 1/200 s.
- Dynax 5, 505si, 505si Super et Maxxum 5, XTsi, HTsi :
Synchro haute vitesse à partir de 1/125 s.
- Dynax 60 et Maxxum 70 :
Synchro haute vitesse à partir de 1/90 s.
- Dynax 4, 3, 3L, 40, 30, 500si, 500si Super, 404si, 303si, 300si et Maxxum 4, 3, 50, STsi, QTsi, 400si, 300si :
Synchro standard jusqu'à 1/90 s maxi. Synchro haute vitesse impossible.
- Appareil numérique DiIMAGE :
Synchronisation possible à toutes les vitesses d'obturation.

APPLICATIONS

Ce chapitre décrit les différentes manières d'utiliser le flash 5600HS.

COUVERTURE DE LA TÊTE RÉFLECTEUR ZOOM

Auto Zoom

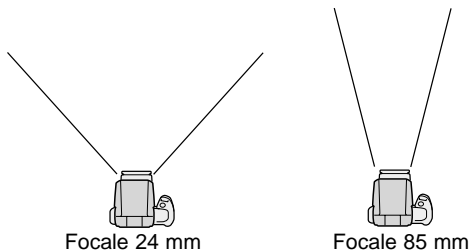

Ce flash comporte une tête réflecteur zoom permettant la couverture par l'éclair du champ angulaire de différentes focales comprise entre 24 et 85 mm. Sauf volonté de l'utilisateur, le réglage de couverture s'effectue de façon automatique.

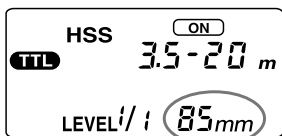

- Appuyer à mi-course sur le déclencheur pour afficher l'indication de couverture sur l'écran du flash.

- Le réglage de couverture automatique s'effectue de la façon suivante :

Focale utilisée	Couverture
24 - 27 mm	24 mm
28 - 34 mm	28 mm
35 - 49 mm	35 mm
50 - 69 mm	50 mm
70 - 84 mm	70 mm
85 mm et plus	85 mm

- [24 mm] clignote si un objectif de focale inférieure à 24 mm est utilisé en mode couverture automatique. Dans ce cas, utiliser le diffuseur grand-angle (p 25) afin d'éviter un assombrissement de la périphérie de l'image (manque de couverture).

COUVERTURE DE LA TÊTE RÉFLECTEUR ZOOM

Zoom manuel

La focalisation de la tête réflecteur peut s'effectuer de façon manuelle sans respecter la couverture correspondant à la focale de l'objectif utilisé.

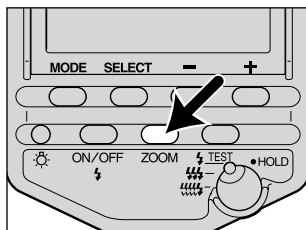

Appuyer sur la touche ZOOM pour commander la focalisation et régler la couverture sur la position souhaitée.

- Les positions de couverture changent selon la progression suivante : 24 mm, 28 mm, 35 mm, 50 mm, 70 mm, 85 mm.

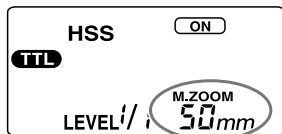

- En réglage manuel, [M.ZOOM] s'affiche devant la valeur de couverture.

- Si la couverture sélectionnée est inférieure à celle théoriquement nécessaire à la focale utilisée, l'image peut présenter un assombrissement de sa périphérie.

Diffuseur grand-angle intégré (couverture 17 mm)

Pour obtenir une couverture supérieure à 24 mm, mettre en place le diffuseur grand-angle.

Tirer le diffuseur pour le sortir de son logement et le rabattre devant le réflecteur.

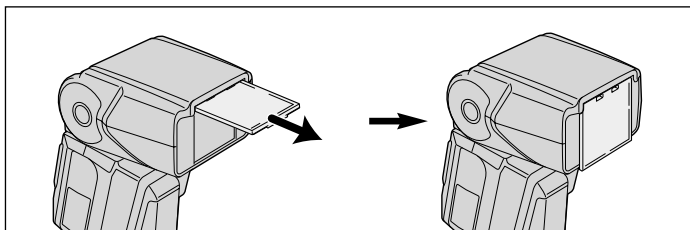

- La couverture correspondante s'affiche sur l'écran [17 mm]. La portée s'affiche également.
- Lorsque l'on photographie des sujets plans et uniformes avec un très grand-angle tel le zoom Konica Minolta 17-35 mm f/3,5G à sa position 17 mm, le flux d'éclairage entre le centre et la périphérie présente une légère variation qui peut se traduire par une périphérie de l'image légèrement plus sombre que le centre.

TEST D'ÉCLAIR / FONCTION LAMPE PILOTE

Un ou plusieurs éclairs peuvent être commandés avant de déclencher. Cela permet de visualiser les ombres portées, notamment lorsque le flash est détaché de l'appareil.

* La fonction de simulation de lampe pilote permet de visualiser encore plus précisément la répartition des ombres avant de déclencher.

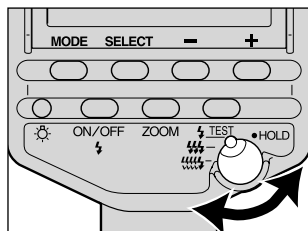

1. Régler le flash en mode test d'éclair en plaçant le sélecteur de mode sur la position correspondante.

-  Le flash émet un éclair avec le niveau de puissance sélectionné (1 à 1/32)
 - Utiliser ce mode pour une mesure au flashmètre en flash manuel (p 36).
 - En mode éclairs multiples (p 60), la pression sur la touche commande l'émission du nombre d'éclairs sélectionné.

-  Le flash émet trois éclairs à la fréquence de 2 éclairs par seconde (nombre guide 5.6 en position 24 mm)
 - Utile pour vérifier l'ensemble des ombres portées.

-  Le flash émet des éclairs en continu durant 4 secondes à la fréquence de 40 éclairs par seconde (nombre guide 1,4 en position 24 mm).
 - Utile pour une visualisation précise des ombres portées, notamment en macrophotographie.

- HOLD** Verrouillage de sécurité
 - Toutes les fonctions et réglages du flash, excepté la touche test et l'illuminateur d'écran, sont verrouillés pour éviter un dérèglage involontaire. Il est possible de déclencher normalement.

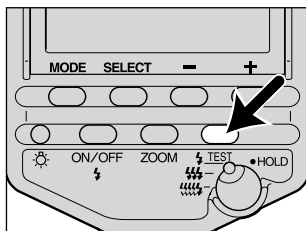

2. Appuyer sur la touche test (lampe pilote) lorsque le flash est chargé.

- Ne pas déclencher pendant un test d'éclair.
- Sur la photo, la dureté et le rendu des ombres peuvent être sensiblement différents de ceux visualisés.
- Les ombres portées sont plus douces lorsque le flash est utilisé dans une pièce bien éclairée ou en extérieur, ou encore, lorsqu'il est utilisé en indirect. Cependant, la visualisation est alors plus délicate.

FLASH INDIRECT

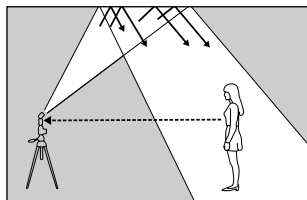

Lorsque le flash est utilisé en direct pour éclairer un sujet situé devant un mur, les ombres portées sont dures et marquées. Dans ces conditions, il est préférable de diriger la tête réflecteur vers le plafond ou vers une surface blanche réfléchissante afin que le sujet soit éclairé par la lumière réfléchie. Ainsi, les ombres sont atténuées et l'ambiance générale plus douce.



Flash indirect



Flash normal (direct)

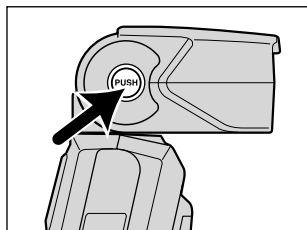

Orienter la tête réflecteur vers le haut ou sur le côté en appuyant sur le bouton de déverrouillage.

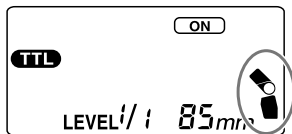
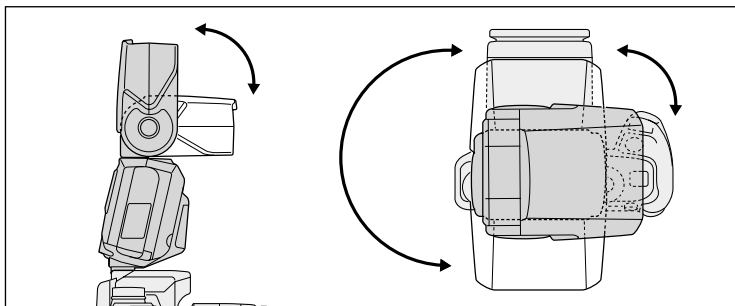

- L'indicateur de flash indirect apparaît sur l'écran.

La tête réflecteur peut être orientée de la façon suivante :

- Vers le haut de 45, 60, 75, ou 90°
 - Vers le bas de 10° (position pour macrophotographie)
 - Vers la droite de 30, 45, 60, 75, ou 90°
 - Vers la gauche de 30, 45, 60, 75, 90, 120, 150, ou 180°
- Le verrouillage de position s'effectue à la position 0°. Il n'est pas nécessaire de pousser le bouton de déverrouillage pour ramener la tête en position 0.
 - La portée ne s'affiche pas en flash indirect. La synchro haute vitesse est également annulée.
 - Pour travailler en flash indirect, diriger le réflecteur de préférence vers un plafond ou un mur blancs. Une surface colorée peut induire une dominante colorée sur l'image. Éviter de diriger l'éclair vers un plafond très haut ou vers une surface très réfléchissante comme une vitre, par exemple.

Suite page suivante.

Réglage de l'angle d'éclairage

Si l'éclairage émis vers le sujet lui parvient à la fois de façon directe et indirecte, le résultat risque d'être incorrect.

L'angle de réflexion doit être déterminé en fonction de la distance flash-surface réfléchissante, de la distance appareil-sujet, et de la focale de l'objectif.

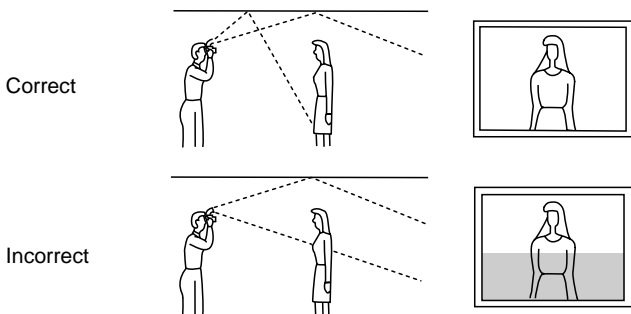

Lorsque le flash est en indirect vers le haut :

Déterminer l'angle de réflexion à l'aide du tableau suivant :

Focale de l'objectif	Angle de réflexion
70 mm et plus	45°
28 à 70 mm	60°
28 mm et moins	75°, 90°

Flash en indirect sur le côté :

Pour une réflexion latérale de la lumière, il est recommandé de tourner la tête réflecteur sur 90°. Avec un angle inférieur à 90°, s'assurer que le sujet ne reçoit pas de lumière directe.

PHOTOGRAPHIE RAPPROCHÉE (INCLINAISON VERS LE BAS)

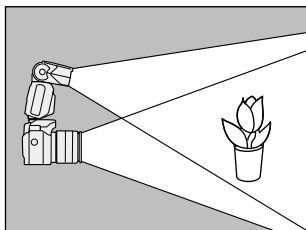

Pour photographier des objets situés entre 70 cm et 1,5 m de l'appareil, placer la tête réflecteur en position inclinée vers le bas.

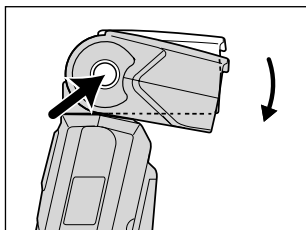

Appuyer sur le bouton de déverrouillage pour incliner la tête vers le bas.

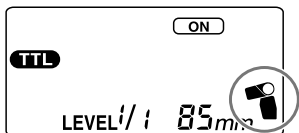

• L'indicateur de flash indirect apparaît sur l'écran. L'angle d'inclinaison est de 10°.

- Lors de prises de vues à une distance inférieure à 70 cm, il est possible que la couverture ne soit pas parfaite et l'image peut alors présenter une zone sombre dans le bas du cadrage. Utiliser le flash en position détachée ou un flash macro.

ÉCLAIRAGE DE L'ÉCRAN

Lorsque l'éclairage ambiant est faible, il est possible d'éclairer l'écran.

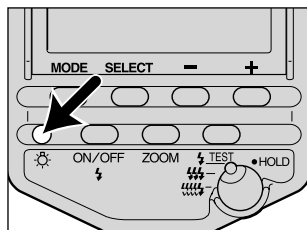

Appuyer sur la touche d'éclairage.

- L'écran est éclairé pendant 8 secondes environ. Si des réglages sont effectués durant cette période, la temporisation est prolongée.
- Pour éteindre l'éclairage avant la fin de la temporisation, appuyer à nouveau sur la touche.

ILLUMINATEUR D'ASSISTANCE AF

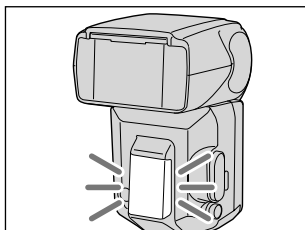

En faible lumière ambiante ou si le sujet présente un faible contraste, la pression à mi-course sur le déclencheur déclenche la mise en service de l'illuminateur d'assistance AF placé en façade du flash. Cet illuminateur émet un faisceau de lumière rouge qui permet à l'autofocus de fonctionner.

- L'illuminateur AF est adapté à la couverture des capteurs AF avec tous les boîtiers disposant d'une plage AF large.
- L'illuminateur AF fonctionne même si le flash n'est pas en service.
- L'illuminateur du boîtier est déconnecté lorsque celui du flash est en service.
- L'illuminateur AF ne fonctionne pas en mode AF continu.
- L'illuminateur AF peut ne pas fonctionner si l'objectif utilisé est d'une focale supérieure à 300 mm. Il ne fonctionne pas lorsque le flash est détaché du boîtier ou si l'objectif utilisé est le macro Zoom AF 3x-1x.

TOUCHES MODE ET SÉLECTION (SEL)

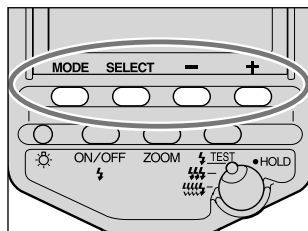

Les touches "Mode", "Sel", "+" et "-" servent à la sélection des fonctions et réglages décrits page suivante :

Les fonctions sont sélectionnées selon la procédure de base suivante (pour davantage de détails voir les pages correspondantes).

1. Sélectionner la fonction de base avec la touche MODE.
2. Sélectionner le réglage de fonction avec la touche SEL.
3. Effectuer le réglage avec les touches + et -.
4. Appuyer sur la touche SEL* pour faire cesser le clignotement du réglage en cours et le valider.

* La touche MODE ou la touche ON/OFF peuvent également être utilisées.

Fonction par touche MODE	Réglage par touche SEL	Réglage par touches + et – (réglages de base en italique)
TTL (36)	HSS (38)	<i>ON, OFF</i>
	WL (40)	<i>OFF, ON, CONTROL</i>
	RATIO	<i>OFF, 2:1, 2:1</i>
	LEVEL (58)	<i>1/1, 1/2, 1/4, 1/8, 1/16, 1/32</i>
M (36)	HSS (38)	<i>ON, OFF</i>
	WL (40)	<i>OFF, ON</i>
	LEVEL (58)	<i>1/1, 1/2, 1/4, 1/8, 1/16, 1/32</i>
MULTI (60)	Hz	<i>100, 50, 40, 30, 20, 10, 9, 8, 7, 6, 5, 4, 3, 2</i>
	TIME	<i>-- (illimité), 40, 35, 30, 25, 20, 15, 10, 9, 8, 7, 6, 5, 4, 3, 2</i>
	LEVEL	<i>1/8, 1/16, 1/32</i>

Les numéros entre parenthèses indiquent le numéro de page où est décrite la fonction considérée.

- Une pression simultanée sur les touches + et – durant 3 secondes ramène les réglages à leur état initial (p 64).
- Les réglages multiples qui sont incompatibles ne sont pas affichés. Par exemple, le mode HSS ne peut pas être sélectionné avec le mode RATIO réglé sur **2:1** ou **2:1**.

FLASH MANUEL (M)

Le mode d'exposition automatique au flash avec mesure TTL ajuste l'intensité de l'éclair afin d'aboutir à une exposition idéale pour le sujet. En mode manuel, l'intensité de l'éclair est fixe, quels que soient le sujet et les réglages du boîtier.

- Le mode flash manuel ne peut être utilisé que lorsque le boîtier lui-même est en mode manuel. Dans les autres modes, la mesure TTL est automatiquement sélectionnée.
- Le mode flash manuel n'étant pas influencé par le pouvoir de réflexion du sujet, il peut être utilisé pour exposer des sujets présentant un pouvoir de réflexion très fort ou très faible.

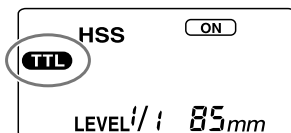

Flash automatique avec mesure TTL

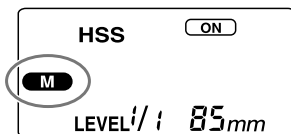

Flash manuel

1. Sélectionner le mode M sur le boîtier.

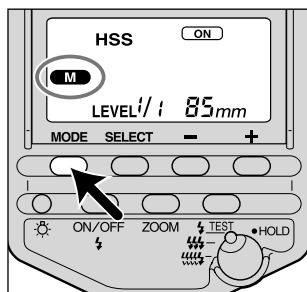

2. Appuyer sur la touche MODE pour afficher M sur l'écran.

- Les modes changent selon la progression suivante :

TTL , **M** , **MULTI**

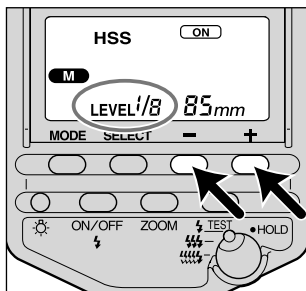

3. Appuyer sur la touche + ou – pour sélectionner le niveau de puissance.

- Les niveaux de puissance disponibles sont les suivants :
1/1, 1/2, 1/4, 1/8, 1/16, 1/32

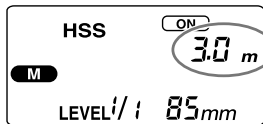

- Lorsque le déclencheur est enfoncé à mi-course, la distance correspondant à la bonne exposition s'affiche à l'écran.

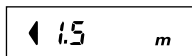

L'exposition sera correcte pour un sujet à moins de 1.5 m.

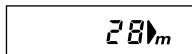

L'exposition sera correcte pour un sujet à plus de 28 m.

- The flash **[OK]** indicator is not displayed after a photo is taken with manual flash.
- La mesure ADI et le pré-éclair d'exposition peuvent être opérationnels avec certaines combinaisons boîtier/flash/objectif. La mesure ADI et le pré-éclair d'exposition sont des méthodes liées à l'exposition TTL.
- Une fonction personnalisable permet de sélectionner le mode flash manuel sans qu'il soit nécessaire de régler le boîtier en mode manuel (p 66).

SYNCHRO HAUTE VITESSE (HSS)



Synchro haute vitesse



Synchro classique

La synchro haute vitesse permet de s'affranchir des restrictions habituelles de la synchro classique et d'accéder à l'ensemble de la gamme de vitesses du boîtier. Cela permet d'augmenter la gamme d'ouvertures compatibles, notamment vers les grandes ouvertures en photo au flash en extérieur. Il est ainsi possible de réaliser des portraits en fill-in tout en conservant des fonds flous grâce à la sélection d'une grande ouverture.

- La synchro haute vitesse n'est pas compatible avec certains appareils. Voir page 21 pour plus d'informations.

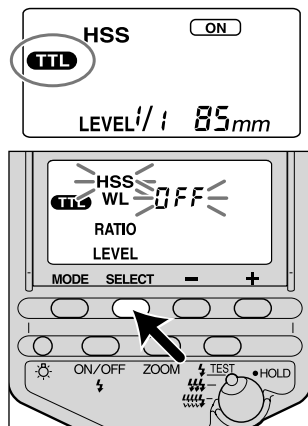

1. Appuyer sur la touche **MODE** pour afficher **TTL** ou **M** sur l'écran.

2. Appuyer sur la touche **SEL** pour faire clignoter l'indication [HSS].

- L'indication de réglage de synchro haute vitesse ($\square n / \square FF$) clignote simultanément.

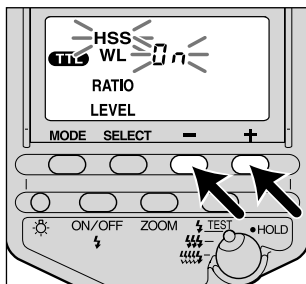

3. Appuyer sur les touches + ou – pour sélectionner 1/1000.

4. Appuyer sur la touche SEL jusqu'à ce que le clignotement cesse.

- [HSS] reste affiché sur l'écran.

- La synchro haute vitesse est désactivée quand 1/FF est sélectionné selon la même procédure que celle décrite ci-dessus. Dès lors, une vitesse plus rapide que la vitesse de synchro maxi ne peut plus être sélectionnée.
- L'utilisation de la synchro haute vitesse est recommandée pour photographier au flash dans des ambiances lumineuses. Lorsque la lumière ambiante est faible, ou de nuit, la vitesse ne dépasse pas la vitesse de synchro maxi, même si la synchro haute vitesse 1/1000 est en cours.
- En synchro haute vitesse, la portée est inférieure à celle en synchro normale. Vérifier que le sujet se trouve bien dans la zone de portée.
- La synchro haute vitesse ne peut pas être utilisée en mode multiflashes, en mode ratio ou en flash indirect, réflecteur orienté vers le haut ou sur le côtés.
- La synchro haute vitesse ne peut pas être sélectionnée lors de l'utilisation d'un flashmètre ou d'un thermocolorimètre (la mesure est faussée). Dès lors, la désactiver (1/FF) ou sélectionner une vitesse plus lente que la vitesse de synchro normale maximale.
- Avec les appareils numériques DiMAGE, le flash peut synchroniser avec toutes les vitesses, mode HSS en fonction ou non.

MODE FLASH DÉTACHÉ SANS CORDON



Flash normal



Flash sans cordon



Flash sans cordon avec ratio

Certaines photographies réalisées avec le flash monté sur l'appareil manquent de relief ①. Dans ce cas, il est possible d'obtenir un meilleur rendu en détachant le flash du boîtier pour le placer sur le côté du sujet par exemple ②.

La photo n° ③ a été réalisée de cette façon en utilisant le flash intégré du boîtier pour commander un flash détaché et en attribuant respectivement un ratio d'intensité de 1:2 afin de produire un effet de transition douce entre la lumière et l'obscurité et générer ainsi des ombres naturelles. En général, pour réaliser ce genre de prise de vues avec un boîtier reflex, on utilise habituellement des cordons de liaison. Avec le 5600HS (D), il n'est plus nécessaire de disposer de cordons. C'est l'éclair du flash lui-même qui comporte un signal de liaison avec le flash détaché. Le système d'exposition TTL détermine automatiquement l'exposition idéale.

Différentes configurations de flash détaché sans cordon

Les trois configurations suivantes sont possibles :

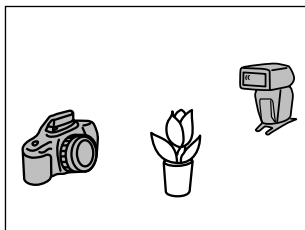

[1] Avec le flash intégré (p 46)

Les deux modes suivants sont disponibles :

- Seul le flash détaché intervient pour l'exposition (photo ② p 40)
- Le flash intégré et le flash détaché interviennent tous deux pour l'exposition avec un ratio de 1:2 (photo ③ p 40).

Boîtiers et flashes compatibles :

- Tous les appareils décrits page 6 sauf les Dimages Z2, Z1, 7, 5, Dynax 40, 30, et Maxxum 50.
- Un 5600HS (D), 3600HS (D), 5400HS ou 5400xi ou 3500xi.

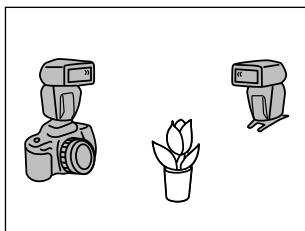

[2] Avec deux flashes (p 48)

Les deux modes suivants sont disponibles :

- Seul le flash détaché intervient pour l'exposition (photo ② p 40).
- L'un des flashes est monté sur le boîtier et l'autre est détaché. Tous deux interviennent pour l'exposition avec un ratio de 1:2 (photo ③ p 40).

Boîtiers et flashes compatibles :

- Dynax/Maxxum 9, 7, 800si, 700si, 600 si.
- Deux 5600HS (D), 5400HS ou 5400xi ou un 5600HS (D), 5400HS, 5400xi et un 3600HS (D) ou 3500xi.

Suite page suivante

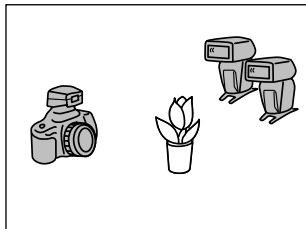

[3] Avec l'adaptateur de commande à distance (p 52)

Les deux modes suivants sont disponibles :

- Les flashes détachés interviennent globalement pour l'exposition (photo ② p 40).
- Les deux flashes interviennent pour l'exposition avec un ratio de 1:2 ou 2:1.

Boîtiers et flashes compatibles :

- Dynax/Maxxum 9, 7, 800si, 700si, 600 si.
- Un adaptateur de commande à distance et un ou plusieurs 5600HS (D), 3600HS (D), 5400HS ou 5400xi ou 3500xi.

Portée en mode flash sans cordon

Le mode flash sans cordon fonctionne grâce à un signal émis par le flash intégré qui commande les flashes détachés. Lors de la disposition des flashes détachés, suivre les indications suivantes concernant le boîtier, les flashes, et le sujet.

- Effectuer les prises de vues de préférence en intérieur en faible lumière ambiante.
- La réception du signal de commande en provenance du boîtier sera meilleure si le réflecteur des flashes détachés est tourné (p 28) de façon à être orienté seul vers le sujet alors que le corps du flash reste orienté vers le boîtier afin que le récepteur de signaux de commande soit bien pointé dans la direction du boîtier équipé du flash maître.
- Installer le flash détaché dans la zone représentée en grisé sur le schéma ci-contre. Consulter le mode d'emploi de l'appareil si vous utiliser un appareil numérique DiMAGE. S'il ne s'agit pas d'un 5600HS (D), consulter le mode d'emploi du flash pour plus de détails concernant la distance entre le flash et le sujet (tableau 2).

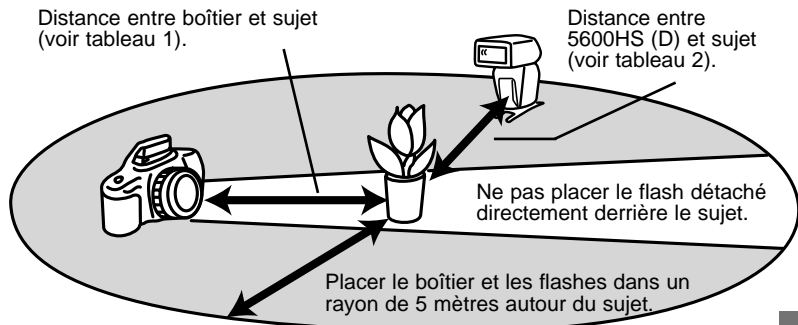

	Distance boîtier-sujet (tableau 1)	Distance 5600HS (D) - Sujet (tableau 2)						
		Autre que HSS		HSS				
Vitesse	Toutes vitesses	Maxi 1/60 s	1/60~1/200 s	1/250 s	1/500 s	1/1000 s	1/2000 s	1/4000 s
Ouverture								
2.8	1.4 - 5	1.4 - 5	1 - 5	1 - 5	1 - 3.5	1 - 2.5	1 - 1.7	1 - 1.2
4	1 - 5	1 - 5	1 - 5	1 - 3.5	1 - 2.5	1 - 1.7	1 - 1.2	–
5.6	1 - 5	1 - 5	1 - 5	1 - 2.5	1 - 1.7	1 - 1.2	–	–

Unité : m

- Dans le tableau ci-dessus, les distances sont données pour un film 100 ISO. Avec un film 400 ISO, les distances doivent être multipliées par 2 (dans la limite des 5 m).
- En mode flash sans cordon, la portée n'est pas affichée sur l'écran.

Notes concernant le mode flash sans cordon

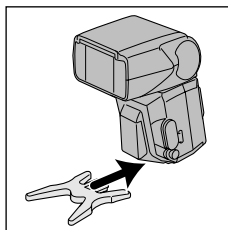

- Le mini-support MS-2 permet de poser le flash debout lorsqu'il est détaché du boîtier. Ce mini-support comporte un filetage pour monter le flash sur un trépied.

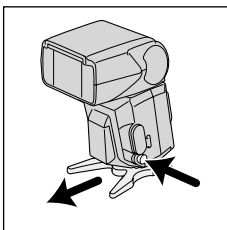

Fixation



Démontage

- En mode sans cordon, un pré-éclair est émis. L'utilisation d'un flash-mètre ou d'un thermocolorimètre est impossible.
- Le test d'éclair est possible dans le mode flash sans cordon. En position , trois éclairs sont émis, en position , des éclairs successifs sont émis en continu durant 4 secondes. Un seul éclair est émis en position HOLD.
- La vitesse d'obturation est généralement de 1/60 s ou 1/45 s, voire plus lente (variable selon les boîtiers). La synchro haute vitesse est possible uniquement avec les Dynax/Maxxum 7 et 5 à condition de ne pas utiliser le mode ratio.
- Avec le 5600HS (D), la tête réflecteur est automatiquement focalisée sur 24 mm. Une position de couverture autre que 24 mm n'est pas recommandée.
- En mode sans cordon, la mesure ADI et le pré-éclair d'exposition sont annulés et c'est la mesure d'exposition TTL qui est utilisée.
- Lorsque la synchro lente est sélectionnée en mode sans cordon, une pression sur la touche de mémorisation d'exposition commande un test d'éclair et le déclenchement doit intervenir alors que la pression sur la touche est maintenue.

- La fonction éclairs multiples (stroboscopie) n'est pas possible.
- Si une autre configuration de flash sans cordon est mise en œuvre par un autre utilisateur dans le même local, il est possible de modifier le canal grâce à une fonction personnalisable afin d'éviter d'éventuelles interférences entre les deux configurations.

[1]-1 Contrôle par le flash intégré

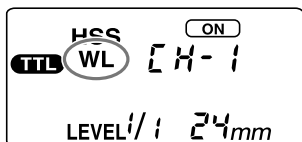
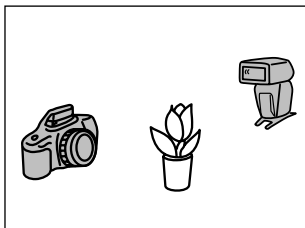

- 1. Monter le 5600HS (D) sur le boîtier et les mettre tous deux en service.**
- 2. Régler le boîtier en mode flash sans cordon.**
 - La méthode de réglage du mode varie selon le boîtier. Voir le mode d'emploi du boîtier pour plus de détails.
 - Lorsque le boîtier est en mode flash sans cordon, le 5600HS (D) est également automatiquement réglé lui aussi en mode flash sans cordon et l'indication WL s'affiche sur son écran de contrôle.

- 3. Détacher le 5600HS (D) du boîtier et ériger le flash intégré.**

- 4. Effectuer les réglages de mise en place du boîtier et du 5600HS (D).**

- Voir page 43 pour plus de détails.

- 5. Vérifier la charge du flash intégré et du 5600HS (D).**

- ⚡ s'allume dans le viseur lorsque le flash intégré est chargé.
- L'illuminateur clignote et ⚡ s'allume à l'arrière du flash quand le 5600HS (D) est chargé.

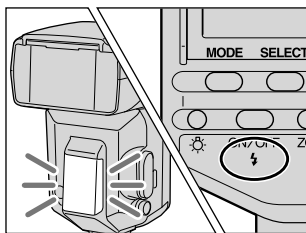

6. Utiliser le test d'éclair pour vérifier le fonctionnement du 5600HS (D).

- La méthode de test diffère selon le boîtier utilisé (par exemple, pression sur la touche de mémorisation ou sur la touche spot, etc.) Consulter le mode d'emploi du boîtier pour plus de détails.
- Si l'éclair n'est pas émis lors du test, modifier la position du boîtier ou du flash détaché (voire du sujet si cela est possible), ou pointer plus précisément le récepteur du flash détaché vers le boîtier.

7. Vérifier à nouveau que le flash intégré et le 5600HS (D) sont bien chargés et appuyer à fond sur le déclencheur pour prendre la photo.

[1]-2 Contrôle du ratio de puissance avec le flash intégré

Le flash intégré et le 5600HS (D) peuvent être contrôlés avec un ratio de puissance respectif de 1 et 2. Voir photo ③ page 40. La méthode utilisée varie selon le boîtier. Voir le mode d'emploi du boîtier pour davantage de détails.

- Régler la vitesse de synchro sur 1/60 s ou plus lente. La synchro haute vitesse n'est pas possible.
- Le contrôle de ratio de puissance ne peut pas être utilisé avec les boîtiers Dynax 4, 3, 3L, 303si et 300si, avec les appareils numérique DiMAGE et les boîtiers Maxxum 4, 3, QTsi, 300si.

[1]-3 Réglage du mode sans cordon de flash à flash

Si la combinaison boîtier et flash est conservée sans modification du canal de commande, il n'est pas nécessaire de remonter le flash sur le boîtier pour les séances de prises de vues suivantes.

- Réglage du boîtier : voir le mode d'emploi du boîtier.
- Réglage du 5600 (D) : effectuer les étapes 1 à 5 de la page 49.
- Cette procédure n'est pas applicable aux Dynax 3L, 500si, 500si Super, 303si, 300si, et aux Maxxum 3, QTsi, 400si, 300si.

MODE FLASH DÉTACHÉ SANS CORDON

[2]-1 Avec deux flashes

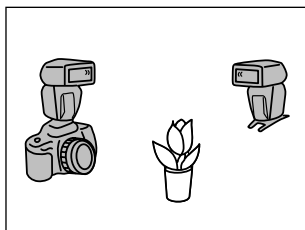

- Il est possible d'utiliser deux 5600HS (D), deux 5400HS, deux 5400xi ou un 5600HS (D), 5400HS, 5400xi et un 3600HS (D) ou 3500xi.
- Utiliser un boîtier Dynax/Maxxum 9, 7, 800si, 700si ou 600si.

Lorsque deux flashes sont utilisés, celui qui est monté sur le boîtier fait fonction de contrôleur (flash maître) et l'autre est le flash détaché récepteur (flash esclave).

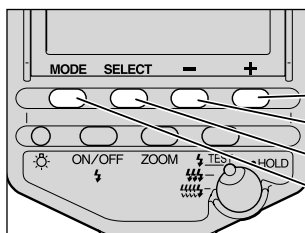

- Touche +
- Touche -
- Touche SEL
- Touche MODE

Réglage du flash maître

(La description suivante s'applique à un 5600HS (D) utilisé comme flash maître).

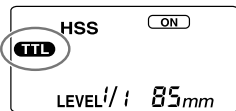

1. Mettre le 5600HS (D) en service.
2. Appuyer sur la touche **MODE** pour afficher **TTL** à l'écran.

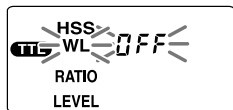

3. Appuyer sur la touche **SEL** plusieurs fois pour faire clignoter l'indication **[WL]**.

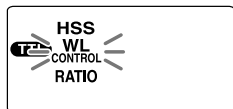

4. Appuyer sur la touche **+** ou **-** pour faire clignoter l'indication **[WL CONTROL]**.

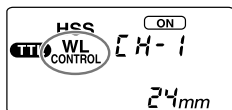

5. Appuyer sur la touche SEL plusieurs fois jusqu'à ce que le clignotement cesse.

6. Monter le 5600HS (D) sur la griffe du boîtier.

- Un flash 5400HS ou 5400xi peut être utilisé comme flash maître. Avec un 5400HS, consulter son mode d'emploi. Avec un 5400xi, afficher l'indication [W.L - C.1].

Réglage du flash détaché

(La description suivante s'applique à un 5600HS (D) utilisé comme flash détaché).

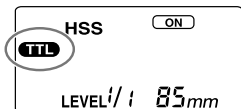

1. Mettre le 5600HS (D) en service.

2. Appuyer sur la touche MODE pour afficher **TTL** ou **M** à l'écran.



3. Appuyer sur la touche SEL plusieurs fois pour faire clignoter l'indication [WL].

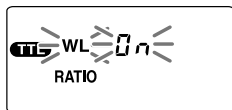

4. Appuyer sur la touche + ou - pour faire clignoter l'indication [WL On].

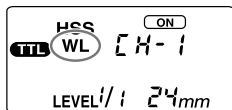

5. Appuyer sur la touche SEL plusieurs fois jusqu'à ce que le clignotement cesse.

- Un 5400HS, 5400xi ou un 3500xi peuvent être utilisés comme flash détaché. Avec un 5400HS, consulter son mode d'emploi. Avec un 5400xi, afficher l'indication [W.L - F.1]. Avec un 3500xi, appuyer sur la touche On/OFF et la maintenir enfoncée jusqu'à ce que l'indicateur de mode sans cordon s'allume.

Suite page suivante.

Prise de vues

1. Régler la configuration boîtier + flash maître et flash détaché.

- Voir page 43 pour plus de détails sur la procédure.
- Avec un 5600HS (D) comme flash maître et un flash non (D) comme flash détaché (voir page 6), vérifier que la vitesse de synchro ne dépasse pas la vitesse de synchro maxi du boîtier. Le flash détaché ne fonctionne pas si la vitesse sélectionnée est plus rapide que cette vitesse de synchro maxi.

2. Vérifier la charge des deux flashes.

- L'illuminateur clignote et  s'allume à l'arrière du flash quand le 5600HS (D) est chargé.

3. Vérifier le couplage du flash détaché par un test d'éclair.

- La méthode de test diffère selon le boîtier utilisé (par exemple, pression sur la touche de mémorisation ou sur la touche spot, etc.) Consulter le mode d'emploi du boîtier pour plus de détails.
- Si l'éclair n'est pas émis lors du test, modifier la position du boîtier ou du flash détaché (voire du sujet si cela est possible), ou pointer plus précisément le récepteur du flash détaché vers le boîtier.

4. Vérifier à nouveau que le flash intégré et le 5600HS (D) sont bien chargés et appuyer à fond sur le déclencheur pour prendre la photo.

[2]-2 Contrôle du ratio de puissance avec deux flashes

Le flash maître et le flash détaché peuvent être contrôlés avec un ratio de puissance respectif de 1 et 2. Voir photo ③ page 40.

- Le contrôle du ratio de puissance n'est pas possible en mode flash manuel .

Réglage du flash maître

(La description suivante s'applique à un 5600HS (D) utilisé comme flash détaché).

1. Régler le 5600HS (D) en mode maître (contrôleur) en suivant les étapes 1 à 4 de la procédure décrite page 48.

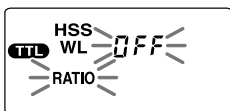

2. Appuyer sur la touche SEL pour faire clignoter [RATIO].



3. Appuyer sur la touche + ou - pour faire clignoter 2:1.

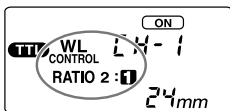

4. Appuyer sur la touche SEL.
5. Monter le 5600HS (D) sur la griffe du boîtier.

Réglage du flash détaché

Régler le flash détaché en suivant la procédure décrite page 49. Le mode flash manuel ne peut pas être utilisé.

Prise de vues

Procéder selon la même méthode qu'en prise de vues sans contrôle du ratio de puissance (p 50).

- Régler la vitesse d'obturation à 1/60 s ou plus lente. La synchro haute vitesse ne peut pas être utilisée.

[3]-1 Avec l'adaptateur de commande

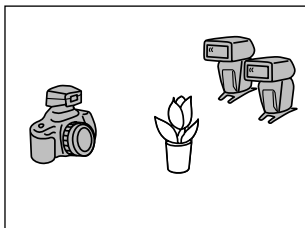

- L'adaptateur de commande doit être utilisé avec un 5600HS (D), un 3600HS (D), un 5400HS, un 5400xi, ou un 3500xi.
- Le boîtier doit être un Dynax/Maxxum 9, 7, 800si, 700si ou 600si.

Le mode d'emploi de l'adaptateur de commande peut stipuler que l'adaptateur doit être utilisé avec un Dynax/Maxxum 9xi. Néanmoins, il peut effectivement être utilisé aussi avec les boîtiers indiqués ci-dessus. La méthode de test d'éclair diffère selon les boîtiers. Consulter le mode d'emploi du boîtier concerné. Ces modes d'emplois peuvent stipuler que seuls un 5400xi ou un 3500xi peuvent être utilisés. Néanmoins, le 5600HS (D) peut effectivement être utilisé de la même façon. Le 5600HS (D) est réglé en mode sans cordon comme indiqué ci-dessous.

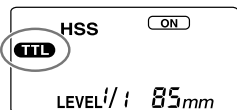
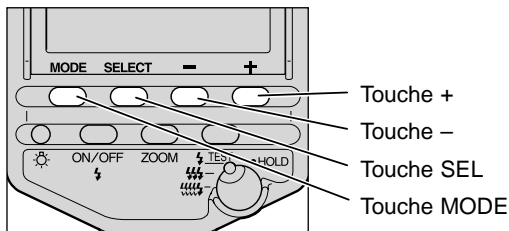

1. Mettre le 5600HS (D) en service.
2. Appuyer sur la touche MODE pour afficher **TTL** ou **M** à l'écran.

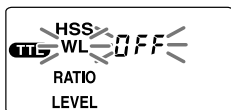

3. Appuyer sur la touche SEL plusieurs fois pour faire clignoter l'indication [WL].

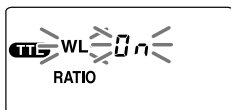

4. Appuyer sur la touche + ou - pour faire clignoter l'indication [WL On].

5. Appuyer sur la touche SEL plusieurs fois jusqu'à ce que le clignotement cesse.

Prise de vues

Consulter le mode d'emploi de l'adaptateur de commande.

- Régler la vitesse d'obturation à 1/60 s ou plus (vitesse lente). La synchro haute vitesse ne peut pas être utilisée.

[3]-2 Contrôle du ratio de puissance avec deux flashes ou plus

En mode flash sans cordon avec 2 flashes détachés ou plus, il est également possible de les contrôler avec un ratio de puissance respectif de 1 et 2.

- Le contrôle de ratio de puissance n'est pas possible avec des flashes 3600HS (D) ou 3500xi qui ne permettent pas le réglage du ratio. Des 5600HS (D), 5400HS ou 5400xi doivent être utilisés.
- Le contrôle du ratio de puissance n'est pas possible en mode flash manuel.

Utiliser uniquement des flashes 5600HS (D), 5400HS ou 5400xi

(La description suivante s'applique à un 5600HS (D). Pour d'autres flashes, se référer à leur modes d'emplois ou au mode d'emploi de l'adaptateur de commande).

1. Régler le 5600HS (D) en flash détaché en suivant les étapes 1 à 4 de la procédure décrite pages 52 et 53.

Suite page suivante

MODE FLASH DÉTACHÉ SANS CORDON



2. Appuyer sur la touche **SEL** pour faire clignoter [RATIO].



3. Appuyer sur la touche **+** ou **-** pour sélectionner **2:1** pour un flash et **1:1** pour l'autre.

- Le flash réglé sur **2:1** délivre 1 tiers de l'ensemble de la puissance d'éclairage, le flash **1:1** délivre les 2 autres tiers.
- Ne pas régler les flashes sur le même ratio de puissance, l'exposition correcte ne pourrait pas être obtenue.

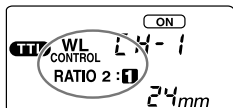

4. Appuyer sur la touche **SEL**.

Avec un flash 3600HS (D) ou 3500xi

Régler le 5600HS (D) en mode ratio selon les étapes 1 à 4 de la procédure décrite pages 53 à 54 et sélectionner **2:1**. Régler le 3600HS (D) ou le 3500xi en mode flash détaché sans cordon (voir le mode d'emploi du flash ou de l'adaptateur de commande pour davantage de détails). Le ratio est automatiquement réglé sur **1:1** et délivre 2/3 de la puissance d'éclairage.

Prise de vues

Consulter le mode d'emploi de l'adaptateur de commande.

- Régler la vitesse d'obturation à 1/30 s ou plus (vitesse lente).

LIAISON ENTRE FLASH ET BOÎTIER PAR CORDON

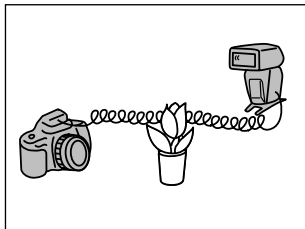

L'utilisation de cordons de liaison entre le boîtier et un ou plusieurs flashes permet de les détacher de l'appareil tout en conservant l'ensemble des automatismes. Jusqu'à 4 flashes peuvent ainsi être reliés au boîtier et entre eux. La possibilité de photographier avec des flashes disposés librement autour du sujet permet d'accroître la créativité.

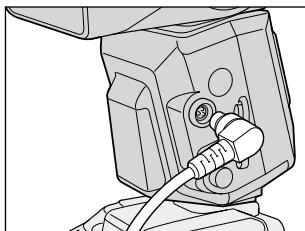

- Des flashes équipés de prises de liaison directe peuvent être directement reliés aux boîtiers. Lors du raccordement d'un 5600HS (D), retirer le capot de la prise et brancher directement le cordon de liaison dans la prise.

Flashes compatibles

Les flashes suivants permettent la prise de vues avec flashes reliés par cordons :

Groupe A : 5600HS (D), 5400HS, 5400xi, 5200i.

Groupe B : 3600HS (D), 3500xi, 2000xi, 3200i, 2000i.

- Dans ce mode, la mesure ADI et le pré-éclair d'exposition sont annulés et c'est la mesure d'exposition TTL qui est utilisée.
- En mode d'exposition P, la synchronisation haute vitesse ne peut pas être utilisée lorsque le flash est en extension connecté au boîtier par le câble OC-1100.

Suite page suivante

Niveau de puissance des flashes équivalents

Tous les flashes d'un même groupe A et B peuvent être utilisés.

1. Relier les flashes à l'aide des cordons.
2. Les mettre en service.
3. Prendre la photo.

Réglage du ratio de puissance (puissance différente d'un flash à l'autre)

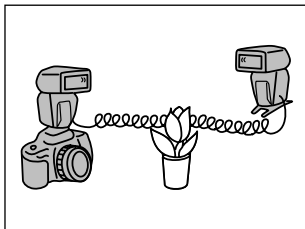

Lors de l'utilisation de 2 flashes ou plus, il est possible de leur imposer un niveau de puissance respectif de 1 et 2 (ou 2 et 1).

- Le réglage du ratio de puissance n'est pas possible avec les flashes du groupe B (p 55).
- Le réglage de ratio de puissance n'est pas possible avec un boîtier 300si, l'exposition ne serait pas correcte.

Régler le ratio de puissance pour des flashes du groupe A. La description suivante s'applique à un 5600HS (D). Pour d'autres flashes, se référer à leur modes d'emplois.

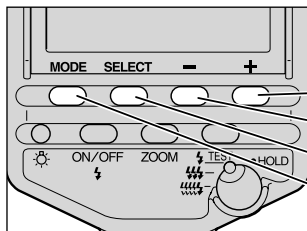

- Touche +
- Touche -
- Touche SEL
- Touche MODE

1. Relier les flashes avec les cordons.
2. Mettre tous les flashes en service.

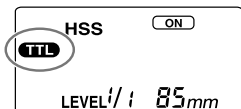

3. Appuyer sur la touche MODE du 5600HS (D) pour afficher **TTL** à l'écran.

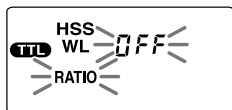

4. Appuyer sur la touche SEL plusieurs fois pour faire clignoter l'indication [RATIO].

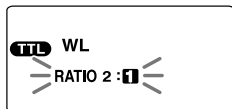

5. Appuyer sur la touche + ou – pour sélectionner 2 : **1** ou **2** : 1.

- Si 2 : **1** est sélectionné, le 5600HS (D) délivre 1/3 de la puissance, si **2** : 1 est sélectionné, il délivre 2/3 de la puissance.
- Les autres flashes délivrent le reste de la puissance globale.

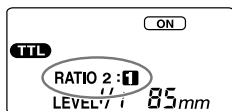

6. Appuyer sur la touche SEL plusieurs fois jusqu'à ce que le clignotement cesse.

7. Prendre la photo.

RÉGLAGE DU NIVEAU DE PUISSANCE (LEVEL)

Le niveau de puissance du flash peut être réglé en fonction du niveau de puissance souhaité.

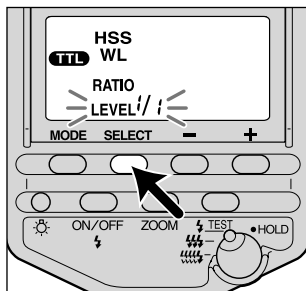

1. Appuyer sur la touche SEL pour afficher [LEVEL] à l'écran.

- Le niveau en cours est affiché.
- Cette étape peut être outrepassée en flash manuel **M**.

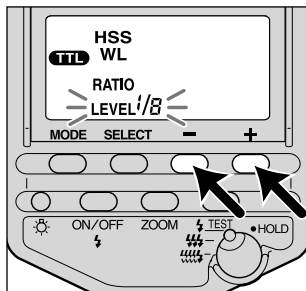

2. Appuyer sur la touche + ou - pour sélectionner le niveau de puissance souhaité.

- En mode TTL ou manuel, le niveau de puissance peut être sélectionné parmi les niveaux suivants : 1/1, 1/2, 1/4, 1/8, 1/16, 1/32.
- En mode éclairs multiples (stroboscopie) le niveau de puissance peut être sélectionné parmi les niveaux suivants : 1/8, 1/16, 1/32

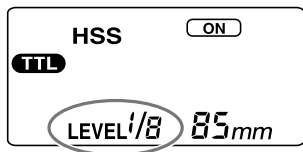

3. Appuyer sur la touche SEL.

- Lorsque le niveau de puissance est modifié, la distance affichée à l'écran se modifie en conséquence.
- Les réglages de niveau de puissance peuvent être effectués indépendamment pour les modes TTL **TTL**, manuel **M** et éclairs multiples **MULTI**. Lors du passage de l'un à l'autre, le flash mémorise le réglage pour chaque mode.
- En mode TTL au flash, la puissance d'éclair est adaptée dans la limite de la puissance maximale imposée par le niveau sélectionné.
- En flash manuel, si le niveau de puissance est 1/1, le flash délivre toute sa puissance, si le niveau est 1/2, il délivre la moitié de sa puissance, etc.

ÉCLAIRS MULTIPLES (MULTI)



En mode éclairs multiples (stroboscopie), le flash 5600HS (D) émet plusieurs éclairs successifs pendant toute la durée d'ouverture de l'obturateur. Le mode éclairs multiples permet de décomposer le mouvement d'un sujet en phases successives.

- Le boîtier doit être réglé en mode M (manuel). Le mode multi-éclairs ne peut pas être utilisé avec un boîtier qui ne dispose pas du mode manuel.

1. Régler le boîtier en mode M.

2. Appuyer sur la touche MODE pour afficher **MULTI** à l'écran.

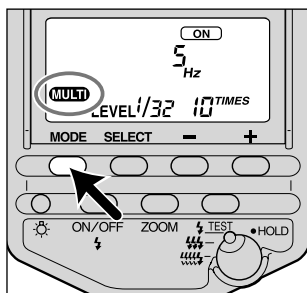

3. Appuyer sur la touche SEL pour faire clignoter l'indication [Hz].

- La fréquence d'éclairs multiples en cours, s'affiche.

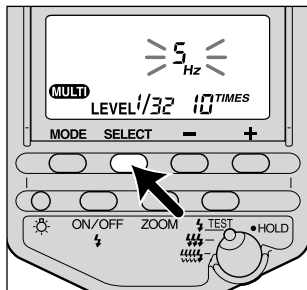

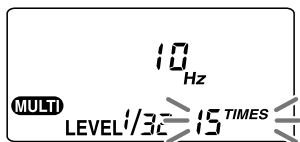
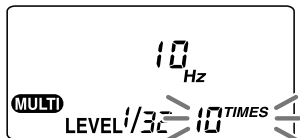
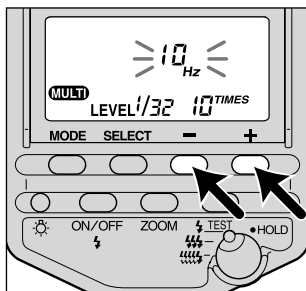

4. Appuyer sur la touche + ou – pour sélectionner la fréquence souhaitée.

- Les fréquences sélectionnables sont les suivantes :
100, 50, 40, 30, 20, 10, 9, 8, 7, 6, 5, 4, 3, 2, 1.
- Appuyer et maintenir la touche + ou – pour modifier rapidement la valeur.

5. Appuyer sur la touche SEL pour faire clignoter l'indication [TIMES].

- Le nombre d'éclairs en cours s'affiche sur l'écran.

6. Appuyer sur la touche + ou – pour sélectionner le nombre d'éclairs souhaité.

- Le nombre d'éclairs peut être sélectionné parmi les valeurs suivantes : --, 40, 35, 30, 25, 20, 15, 10, 9, 8, 7, 6, 5, 4, 3, 2.
- Appuyer et maintenir la touche + ou – pour modifier rapidement la valeur.
- Lorsque -- est sélectionné, les éclairs sont émis en continu pendant toute la durée d'ouverture de l'obturateur.

Suite page suivante.

ÉCLAIRS MULTIPLES (MULTI)

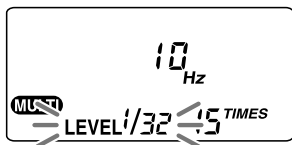

7. Appuyer sur la touche SEL pour faire clignoter l'indication [LEVEL] à l'écran.

- Le niveau de puissance en cours s'affiche.

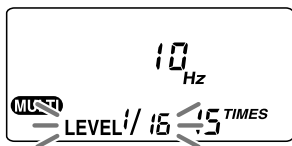

8. Appuyer sur la touche + ou - pour sélectionner le niveau de puissance souhaité.

- Le niveau de puissance peut être sélectionné parmi les valeurs suivantes :
1/8, 1/16, 1/32.

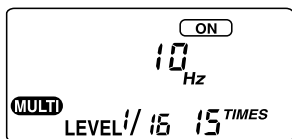

9. Appuyer sur la touche SEL.

10. Régler la vitesse et l'ouverture.

- La vitesse doit être déterminée comme suit afin de correspondre à la fréquence et au nombre d'éclairs.

Nombre d'éclairs (TIME) / Fréquence (Hz) = vitesse d'obturation maxi.

Par exemple : si 10 éclairs et 5 Hz sont sélectionnés, la vitesse doit être d'au plus $10 / 5 = 2$ secondes.

11. Lorsque le flash est chargé, appuyer sur le déclencheur pour prendre la photo.

- La distance à laquelle l'exposition idéale est obtenue pour un éclair est affichée sur l'écran.

- Pour éviter les flous de bougé, il est recommandé de monter l'appareil sur un trépied.
- Lorsque le sélecteur est en position ⚡ ou HOLD, une pression sur la touche de test d'éclair provoque l'émission du nombre d'éclairs sélectionné à la fréquence et au niveau de puissance également sélectionnés.
- Une fonction personnalisable permet le réglage automatique du boîtier en mode manuel sans qu'il soit nécessaire de sélectionner le mode M au préalable (p 66).

Nombre maximum d'éclairs

Le nombre maximum d'éclairs en continu en mode éclairs multiples est limité par la capacité des piles du flash (ou des accus). Les valeurs données ci-dessous sont une base.

Avec piles alcalines

Niveau de puissance	Fréquence d'éclairs (Hz)														
	100	50	40	30	20	10	9	8	7	6	5	4	3	2	1
1/8	3	4	4	4	5	5	5	5	5	6	6	7	7	7	10
1/16	5	6	7	8	8	9	9	10	10	10	10	10	15	20	40
1/32	10	10	10	15	15	20	20	20	25	30	40	40*	40*	40*	40*

Avec accus nickel-métal hydrure

Niveau de puissance	Fréquence d'éclairs (Hz)														
	100	50	40	30	20	10	9	8	7	6	5	4	3	2	1
1/8	3	4	4	4	5	5	5	5	5	6	6	7	7	10	20
1/16	5	6	7	8	8	9	9	10	10	10	10	15	20	40	40*
1/32	10	15	15	15	15	20	25	25	30	40	40*	40*	40*	40*	40*

40* signifie «plus de 40»

- Le nombre maximum d'éclairs dépend du type de piles ou d'accus utilisés, et de leur état. Avec l'alimentation externe EP-2, le nombre d'éclairs est plus important.

RÉINITIALISATION SUR LES RÉGLAGES PAR DÉFAUT

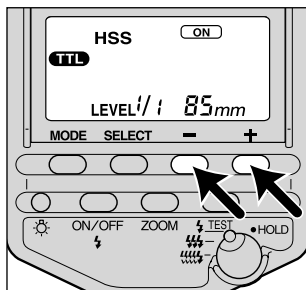

Lorsque les touches + et – sont pressées simultanément et maintenues enfoncées durant trois secondes, la plupart des modes et fonctions du flash sont ramenés à leur niveau de réglage par défaut.

Fonction	Réglages	Page
Flash ON/OFF	On (Auto ou On)	15
Couverture (zoom)	Auto zoom (85 mm)	23
Mode flash (TTL/M/MULTI)	TTL	36
Synchro haute vitesse (HSS)	On	38
Mode sans cordon (WL)	Off	40
Ratio de puissance (RATIO)	Off	–
Niveau de puissance en mode TTL ou M	1/1	58
Niveau de puissance en mode éclairs multiples	1/32	62
Fréquence en mode éclairs multiples	5	60
Nombre d'éclairs en mode éclairs multiples	10	61

FONCTIONS PERSONNALISABLES

Certains paramètres de réglage du 5600HS (D) peuvent être changés si nécessaire, grâce aux fonctions personnalisables. Les paramètres modifiables sont les suivants :

- Réglage de canal en mode sans cordon (canaux 1 à 4).
- Unité de distances (m/ft)
- Durée de temporisation avant auto-extinction (4 minutes, 15 minutes, 60 minutes, pas d'auto-extinction).
- Durée de temporisation avant auto-extinction en mode flash sans cordon (60 minutes, pas d'auto-extinction).
- Modes d'exposition pour lesquels les modes flash manuel et éclairs multiples peuvent être utilisés (mode M seulement, tous les modes).

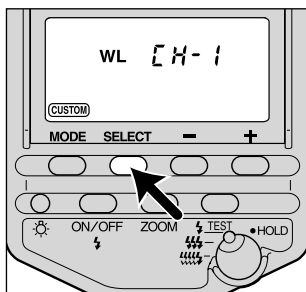

1. Appuyer sur la touche SEL pendant 3 secondes.

- Le premier paramètre s'affiche (canal en mode sans cordon).

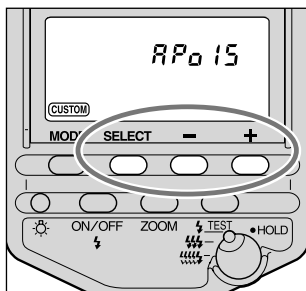

2. Appuyer sur la touche SEL pour sélectionner le paramètre et appuyer sur la touche + ou - pour sélectionner le réglage souhaité.

- À chaque pression sur la touche SEL, le paramètre suivant apparaît à l'écran (voir page suivante).

Suite page suivante.

FONCTIONS PERSONNALISABLES

Sélection avec la touche + ou -

1. Réglage de canal en mode sans cordon

WL [CH-1] <small>(CUSTOM)</small>	[CH-2]	[CH-3]	[CH-4]
Canal 1	Canal 2	Canal 3	Canal 4

2. Unité de distance (m/ft)

<small>(CUSTOM)</small>	m	ft
m	ft	

3. Durée de temporisation avant auto-extinction

<small>(CUSTOM)</small> APo 4	APo 15	APo 60	APo - -
4 minutes	15 minutes	60 minutes	Pas d'auto-extinction

4. Durée de temporisation avant auto-extinction en mode flash sans cordon

<small>(CUSTOM)</small> WL APo 60	WL APo - -
60 minutes	Pas d'auto-extinction

5. Modes d'exposition pour lesquels les modes flash manuel et éclairs multiples peuvent être utilisés

<small>M</small> <small>MULTI</small> <small>(CUSTOM)</small> M	PRSM
Mode M seulement	Tous les modes

Sélection par la touche SEL

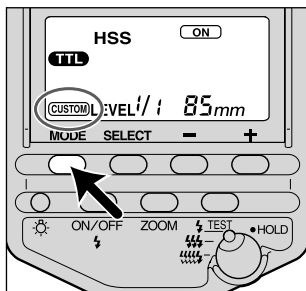

3. Appuyer sur la touche **MODE**.

- L'écran revient à son affichage d'origine.
- Lorsqu'un réglage autre que le réglage par défaut est sélectionné pour les fonctions personnalisables 3, 4 ou 5, **(CUSTOM)** reste affiché à l'écran.

- Après modification du canal en mode flash sans cordon, (voir 1. Réglage de canal), monter le flash sur la griffe du boîtier et appuyer à mi-course sur le déclencheur pour transmettre l'information de canal au boîtier.
- Lorsque "All modes" (Tous modes) est sélectionné (voir 5. Modes d'exposition pour lesquels les modes flash manuel et éclairs multiples peuvent être utilisés), les modes flash manuel et éclairs multiples peuvent être utilisés dans tous les modes d'exposition. Le réglage est assuré pour le mieux mais l'exposition correcte peut ne pas être obtenue dans un mode autre que le mode manuel (M). Ce dernier est fortement recommandé.
- Les réglages sélectionnés sont préservés, même lorsque le flash est mis hors tension ou si les piles sont retirées.

APPENDICE

UTILISATION DU 5600HS (D) AVEC D'AUTRES BOÎTIERS

Lire simultanément ce mode d'emploi et celui du boîtier lorsque l'on souhaite utiliser le 5600HS (D) avec l'un des équipements suivants :

Boîtiers Minolta séries xi

(Dynax/Maxxum 9xi, 7xi, 5xi, 3xi, SPxi, 2xi)

- Le flash est automatique en mode P avec les 9xi, 7xi, 5xi, 3xi. Le flash en fill-in est également opérationnel. Voir le mode d'emploi du boîtier concerné pour davantage de détails.
- Le flash est automatique en mode P avec les SPxi et 2xi. Le flash en fill-in n'est pas opérationnel.
- En mode S, la vitesse est réglée automatiquement avec les 7xi, 5xi, 3xi, SPxi et 2xi.
- La synchro haute vitesse n'est pas opérationnelle.
- Le 9xi n'ayant pas de flash intégré, seules les configurations [2] et [3] des pages 41 et 42 sont applicables pour le mode flash sans cordon. Utiliser la touche de mémorisation d'exposition pour le test d'éclair.
- Avec les 7xi, 5xi, et 3xi, le mode flash sans cordon est possible uniquement en configuration [1] de la page 41 (avec flash intégré). Consulter le mode d'emploi du boîtier pour davantage de détails.
- Le test d'éclair ne peut pas être utilisé pour le mode flash sans cordon lorsque l'Eye-Start est en service.
- En mode flash sans cordon avec un 3xi, sélectionner le canal 1.
- Le mode flash sans cordon n'est pas opérationnel avec les SPxi et 2xi.

Boîtiers Minolta séries i

(Dynax/Maxxum 8000i, 7000i, 5000i, 3000i)

- Le flash est automatique en mode P. Le flash en fill-in est également opérationnel avec le 8000i. Voir le mode d'emploi du boîtier concerné pour davantage de détails.
- En mode S, le flash est automatique et la vitesse est sélectionnée automatiquement.
- La synchro haute vitesse n'est pas opérationnelle.
- Le mode ratio ne peut pas être utilisé avec les 5000i et 3000i.

Avec boîtiers des anciennes séries Minolta AF

(Minolta/Maxxum 9000, 7000, 5000)

- L'adaptateur de griffe porte-accessoires FS-1200 est nécessaire. Voir le mode d'emploi du FS-1200 pour davantage de détails.

Avec les reflex Minolta APS

(Vectis S-1, S-100)

- Le flash est automatique en mode P. Le flash en fill-in peut également être sélectionné par la touche flash du boîtier.
- En mode S, la vitesse est réglée automatiquement.
- La synchro haute vitesse n'est pas opérationnelle.
- Le mode flash sans cordon est possible uniquement en configuration [1] de la page 41 (avec flash intégré). Consulter le mode d'emploi du boîtier pour davantage de détails.
- Le Vectis S-100 n'étant pas équipé d'une griffe porte-accessoires, il n'est pas possible de monter le 5600HS (D) sur le boîtier. Il doit être utilisé en flash détaché sans cordon. Utiliser le canal 1.
- Les films APS ont un format différent des films 24 x 36. En conséquence, la couverture d'éclair est également différente. Ainsi, la couverture qui est de 24 mm en format 24 x 36 passe à 19 mm en APS. Par exemple, le zoom V 22-80 mm f/4-5,6 est entièrement couvert par le 5600HS (D).

Avec les reflex numériques Minolta

(Dimâge RD3000, RD-175)

- Le flash est automatique en mode P. Le flash en fill-in peut également être sélectionné par la touche flash du boîtier.
- En mode S, la vitesse est réglée automatiquement.
- La synchro haute vitesse n'est pas opérationnelle.
- Le RD3000 ne comportant pas de flash intégré, le mode flash sans cordon est possible uniquement en configuration [2] et [3] des pages 42 et 43. La touche spot commande le test d'éclair. Consulter le mode d'emploi du boîtier pour davantage de détails.
- Avec le RD-175 le mode flash sans cordon est possible uniquement en configuration [1] de la page 41 (avec flash intégré). Consulter le mode d'emploi du boîtier pour davantage de détails.

ACCESSOIRES

Accessoires pour flash détaché du boîtier

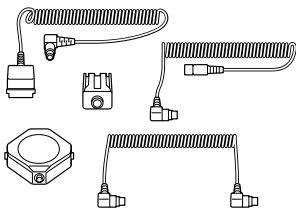

Accessoires disponibles

- Cordons d'extension
- Griffe porte-accessoires
- Câble EX
- Câble CD
- Triple connecteur TC-1000

Les câbles d'extension permettent d'utiliser un flash dans n'importe quelle position détachée du boîtier et de le placer à une distance éloignée. L'utilisation de câbles DC et d'un triple connecteur TC-1000 permet de photographier avec plusieurs flashes détachés.

- Avec le 5600HS (D), le câble d'extension peut être raccordé directement au flash lui-même (prise intégrée) sans passer par l'intermédiaire d'une griffe porte-accessoires indépendante. Cette griffe peut néanmoins être utilisée pour fixer le flash sur un trépied.

Alimentation externe EP-2

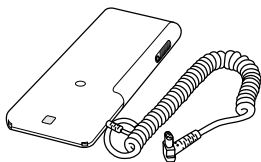

Cette alimentation externe reçoit six piles alcalines de type AA. Elle diminue le temps de recharge du flash par deux et double l'autonomie en nombre d'éclairs.

Réflecteur pour éclairage indirect V

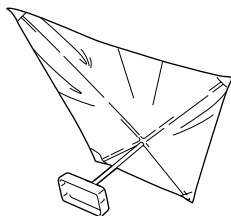

Cet accessoire se fixe sur la tête réflecteur et réfléchit l'éclair afin de procurer un éclairage adouci. Très compact, il se replie facilement pour le rangement et le transport.

- La portée du flash n'est pas affichée sur l'écran. La synchro haute-vitesse est inhibée.

Utilisation d'autres accessoires avec le 5600HS (D)



- La poignée CG-1000 ne peut pas être utilisée avec le 5600HS (D).

PRÉCAUTIONS DURANT L'UTILISATION

En prise de vues

- Ce flash émet des éclairs puissants et ne doit donc pas être dirigé directement vers les yeux.

Piles

- Ne pas ranger le flash pour une longue période avec les piles à l'intérieur. Elles risqueraient de couler et d'endommager les circuits internes.
- Selon les caractéristiques propres aux piles alcalines, et notamment en fonction de leurs conditions d'âge, de stockage et de température d'utilisation, le niveau de charge affiché sur l'écran de contrôle peut ne pas révéler exactement leur état réel. Cet affichage revient à son état normal une fois que le flash a émis quelques éclairs. Lorsque le témoin  clignote et indique que le flash n'est plus opérationnel, plusieurs pressions sur la touche marche/arrêt du flash peuvent redonner un peu d'autonomie aux piles. En cas d'échec, les remplacer par un jeu de piles neuves.
- Avec des piles lithium,  peut clignoter si les piles chauffent suite à une température ambiante élevée ou suite à leur sollicitation intensive. Le flash ne peut plus être utilisé durant un moment. Attendre que les piles refroidissent avant de reprendre la prise de vues.
- Les accus Ni-MH peuvent subitement perdre de leur puissance. Si  clignote ou si le flash ne peut plus être utilisé, changer d'acus ou les recharger.
- Selon l'âge des piles neuves (durée de stockage après fabrication), la fréquence et le nombre d'éclairs obtenus avec des piles neuves peut différer des valeurs indiquées dans le tableau.

Températures

- Le flash peut être utilisé entre -20 et $+ 50^{\circ}$ C.
- Ne pas le laisser exposé à de très fortes températures (exposition directe au soleil dans une voiture par ex.) ou à une forte humidité.
- Le temps de réponse de l'afficheur de l'écran de contrôle ralentit par basse température et l'affichage s'assombrit par forte température. Un retour à une température normale fait disparaître ces problèmes.
- Afin d'éviter la formation de condensation, placer le flash dans un sac en plastique fermé lorsqu'il doit passer d'un milieu extérieur très froid à une pièce chauffée. Le laisser reprendre la température de la pièce avant d'ouvrir le sac.
- L'autonomie des piles diminue par temps très froid. Dans ces conditions, conserver les piles dans une poche et les charger dans le flash juste avant la prise de vues afin qu'elles conservent tout leur potentiel. Par temps froid,  peut se mettre à clignoter même si les piles disposent encore de suffisamment d'énergie. Des piles affaiblies par une basse température peuvent retrouver une partie de leur potentiel une fois que la température revient à un niveau normal.
- Ce flash n'est pas étanche. L'utiliser avec précautions dans les milieux humides, à proximité de l'eau et du sable. Éviter tout contact direct avec l'eau, le sable et la poussière.

Entretien

- Essuyer le flash avec un chiffon doux et propre. S'il a été en contact avec du sable ou de la poussière, souffler d'abord les grains avec une soufflette ou un pinceau avant de l'essuyer.
- Ne pas utiliser de nettoyeurs à base de détergents ou d'essence.

CARACTÉRISTIQUES

Nombre guide

Mode flash normal (100 ISO)

Niveau de puissance	Réglage de couverture (mm)						
	17	24	28	35	50	70	85
1/1	18	30	32	38	44	50	56
1/2	12	21	22	26	31	35	38
1/4	9	15	16	19	22	25	27
1/8	6.4	10	11	13	15	17	19
1/16	4.5	7.5	8	9	11	12	13
1/32	3.2	5.3	5.7	6.7	7.8	8.8	9.7

Mode flash sans cordon (100 ISO)

	Réglage de couverture (mm)						
	17	24	28	35	50	70	85
	14	25	26	30	35	41	42

Mode HSS (synchro haute vitesse 100 ISO)

Vitesse	Réglage de couverture (mm)						
	17	24	28	35	50	70	85
1/250	6.7	12	13	15	17	19	22
1/500	4.5	8.6	9.5	10	12	13	16
1/1000	3.5	6	6.7	7.5	9	9.5	11
1/2000	2.4	4.3	4.5	5	6	6.7	8
1/4000	1.7	3	3.5	3.7	4.5	4.7	5.6
1/8000	1.2	2.1	2.4	2.5	3	3.5	4
1/12000	1	1.8	2	2.1	2.5	2.8	3.5

Fréquence /
Nombre d'éclairs

	Alcaline	Lithium	Nickel hydride
Fréquence (sec.)	0.2 - 11	0.2 - 13	0.2 - 8
Éclairs (nombre)	90 - 3200	250 - 8000	80 - 2800

• Avec des piles non utilisées.

Couverture

Couverture	Réglage de couverture (mm)						
	17	24	28	35	50	70	85
Angle vertical (°)	115	60	53	45	34	26	23
Angle horizontal (°)	125	78	70	60	46	36	31

Performance en continu 40 cycles en continu de 5 éclairs par seconde (mode flash normal, niveau de puissance 1/32, accus nickel-métal hydride.)

Illuminateur AF Automatique en faible contraste et en faible luminosité sur plage AF large.
 Plage effective approximative (avec Dynax/Maxxum 7):
 3 capteurs centraux : de 0.50 à 10 m (24–105 mm)
 Plage AF 6 capteurs : de 0.50 à 5 m (35–105 mm)

Exposition Par mesure de pré-éclair, TTL, manuel

Dimensions 77.5 (l) x 132 (H) x 95.5 (L) mm

Poids 370 g sans piles

Caractéristiques basées sur les dernières informations disponibles au moment de l'impression et sujettes à modification sans préavis.



KONICA MINOLTA

KONICA MINOLTA PHOTO IMAGING, INC.

© 2004 Konica Minolta Photo Imaging, Inc. under the
Berne Convention and Universal Copyright Convention



0 43325 53101 9

9222-8841-13 P-H404
Imprimé au Japon