

# Terminal satellite numérique dédié à l'offre de service TNTSAT

Réf. 441630

MANUEL UTILISATEUR



 **METRONIC**

# Description du coffret



1 carte d'abonnement

1 télécommande



1 prise péritel



1 prise secteur



1 terminal TNTSAT



2 piles

## **Merci de votre confiance**

Vous venez d'acheter un terminal TNTSAT. Il vous permet de recevoir les chaînes de la TNT disponibles par le satellite avec TNTSAT grâce à une seule antenne satellite.

Si vous ne disposez pas d'une antenne satellite, vous devrez en installer une, soit en passant par les revendeurs spécialisés, soit en faisant appel à un installateur qualifié. Si vous avez une antenne satellite qui pointe vers un autre satellite, vous devrez la réorienter vers Astra 19,2°E.

Ce manuel vous guidera pas à pas lors de l'installation de votre terminal puis il vous expliquera ses différentes fonctions. Pour l'installation du terminal, il est préférable de lire une première fois les explications d'un paragraphe ou d'un chapitre avant d'effectuer les manipulations. Ce manuel comporte donc deux parties intitulées INSTALLATION et UTILISATION.

# INSTALLATION

<b>1</b>	<b>Recommandations</b>	
	Recommandations de sécurité .....	6
	Alimentation du terminal.....	8
	Entretien.....	8
<b>2</b>	<b>Installation rapide</b>	
	Les branchements.....	9
	Ecran de Bienvenue.....	10
	Ecran Code PIN.....	11
	Ecran de Régionalisation.....	11



<b>3</b>	<b>Branchements</b>	
	Téléviseur .....	12
	Enregistreur (DVD, VCR).....	13
	Système audio .....	14
	Ampli Home cinéma.....	15
	Prise secteur .....	15
<b>4</b>	<b>Télécommande</b>	
	Présentation .....	16
	Fonctions des touches.....	17
<b>5</b>	<b>Installation du terminal</b>	
	Mise en service .....	18
	Réglage / autres appareils .....	19
	Personnalisation.....	20
	Fonction TIMER .....	21
	Installation chaînes TNT .....	23
	Installation chaînes gratuites .....	24
<b>6</b>	<b>Configuration du terminal</b>	
	Carte TNTSAT .....	25
	Menu du terminal.....	25
	Codes TNTSAT.....	26
	Sous-titres .....	29
	Autozoom .....	29
	Configuration d'affichage .....	30



# UTILISATION

<b>7</b>	<b>Choix d'un programme</b>	
	Sélection directe d'une chaîne ....	34
	Zapping .....	34
	Liste des chaînes .....	34
	Rappel de la dernière chaîne .....	35
	Réglage du volume .....	35
<b>8</b>	<b>Information Programmes</b>	
	Bandeau zapping.....	36
	Fiche Infos .....	37
<b>9</b>	<b>Mises à jour</b>	
	Mises à jour du terminal.....	40
	Réinitialisation du terminal .....	41

<b>10</b>	<b>Programmation Télécommande</b>	
	Mise en place des piles.....	42
	Les touches de programmation ..	43
	Piloter votre terminal .....	44
	La programmation.....	45
<b>11</b>	<b>Informations utiles</b>	
	Caractéristiques supplémentaires .	52
	En cas de problèmes .....	52
	Références des codes .....	53
	Liste des codes .....	54
	Caractéristiques techniques .....	64





# INSTALLATION



# ① Recommandations

## 1.1. Recommandations de sécurité

---

Votre terminal a été fabriqué selon les normes de sécurité Européennes, néanmoins vous devez prendre des précautions pour son bon fonctionnement, en toute sécurité.

Il est important de lire attentivement le manuel, notamment les instructions de sécurité ci-dessous. Si vous avez le moindre doute sur l'installation, le fonctionnement ou la sécurité du terminal, contactez votre fournisseur.

### **Pour éviter les risques de choc électrique :**

- Débrancher le terminal du secteur avant de brancher (ou débrancher) un autre équipement. Souvenez-vous qu'un contact avec le 230 Volts AC peut être mortel ou causer un choc électrique important.
- Ne jamais enlever le capot du terminal. Si le terminal tombe en panne, contacter le service client de votre fournisseur.
- Ne permettre à personne l'insertion de quoi que ce soit dans les trous ou ouvertures sauf la carte à puce.
- Ne pas obstruer les trous de ventilation, ne jamais le poser sur une matière souple telle qu'un tapis...
- Ne rien poser sur le terminal qui puisse se déverser dedans (Chandelles, récipient de liquides). Ne pas l'éclabousser avec un liquide. Si un objet ou un liquide rentrait dans le terminal : le débrancher immédiatement et contacter le service client.
- Ne pas déposer le terminal dans un environnement trop chaud, froid, humide. Le terminal est prévu pour fonctionner à une température inférieure à 45 degrés Celsius et à une hygrométrie maximum de 75%.
- En cas d'orage, il est recommandé de débrancher le terminal du secteur et du TV.
- Laisser la prise secteur accessible afin de pouvoir débrancher le terminal rapidement.

**Installez le terminal sur un support adapté (mobilier), en lui laissant suffisamment d'espace libre pour une bonne ventilation (7 à 10 cm).**

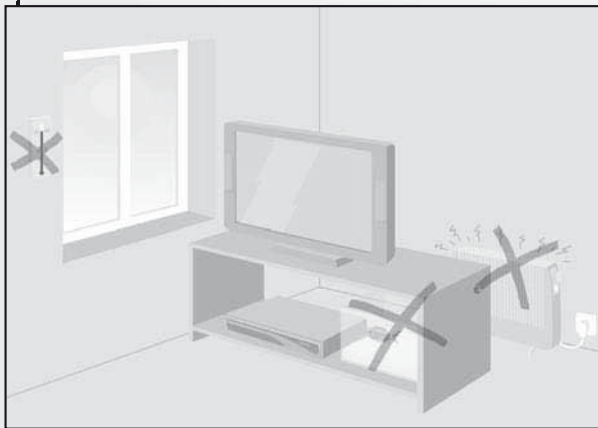

**CE** Ce symbole apposé sur votre terminal garantit que ce produit satisfait les exigences des Directives Européennes 2006/95/EC, 89/336/EEC, qui recouvrent les aspects compatibilité électromagnétique, sécurité.



Ce symbole alerte l'utilisateur de la présence d'une "tension dangereuse", non isolée à l'intérieur du produit, qui peut être suffisante pour constituer un risque d'électrocution des personnes.



Ce symbole alerte l'utilisateur de la présence d'importantes instructions dans le manuel accompagnant le produit.

## Environnement :

Les piles contiennent des éléments très polluants pour l'environnement. **NE PAS LES JETER.** Pensez à les déposer dans les bacs destinés au recyclage.



Ce symbole signifie que votre appareil électronique hors d'usage doit être collecté séparément et non jeté avec les déchets ménagers. Dans ce but, l'Union Européenne a institué un système de collecte et de recyclage spécifique dont les producteurs ont la responsabilité.

Les appareils électriques et électroniques sont susceptibles de contenir des éléments qui, bien qu'indispensables au bon fonctionnement du système, peuvent s'avérer dangereux pour la santé et l'environnement s'ils sont manipulés ou éliminés de manière incorrecte. Par conséquent, veuillez ne pas jeter votre appareil usagé avec les ordures ménagères.

**Aidez-nous à préserver l'environnement dans lequel nous vivons !**

## 1.2. Alimentation du terminal

---

Assurez-vous que la tension secteur de votre habitation est compatible avec celle qui est acceptée par votre terminal (220-240 volts – 50 hertz).

Branchez le câble secteur livré après avoir effectué les autres branchements (voir page 9).

## 1.3. Entretien

---

Le terminal peut être nettoyé à l'aide d'un linge doux et sec.

**N'utilisez ni tampon abrasif, ni poudre décapante, ni solvants tels qu'alcool ou térébenthine :** ils pourraient endommager la finition du terminal.

## ② Installation rapide

Ce document vous permettra d'effectuer, dans un minimum de temps, les réglages indispensables de votre terminal avant de partir à la découverte de son utilisation.

Avant de continuer la lecture de cette Installation Rapide, vous devez posséder une antenne satellite dirigée vers le satellite ASTRA 19,2° Est.

En cas d'erreur de manipulation lors de l'installation rapide, ne vous alarmez pas car vous pourrez très facilement revenir aux réglages usine en réinitialisant l'appareil comme indiqué en page 41.

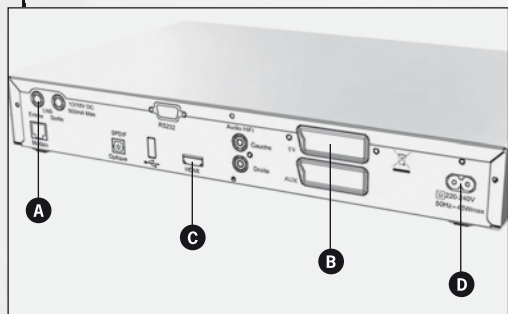

**1.** Branchez la fiche F du câble de l'antenne satellite dans le connecteur **Entrée LNB (A)**.

**2.** Branchez le terminal à votre téléviseur à l'aide du câble PERITEL fourni comme indiqué sur le schéma ci-contre **(B)**,

**OU**

Branchez le terminal à votre téléviseur à l'aide d'un câble HDMI **(C)** (non fourni), câble recommandé pour la qualité des signaux.

**3.** Branchez le terminal à une prise secteur à l'aide du câble fourni en enfonçant d'abord la plus petite fiche du câble dans la prise 230V, à l'arrière du terminal **(D)**. Un voyant rouge s'allume en façade pour indiquer la mise sous tension de l'appareil qui est alors en veille (arrêt).

**Attention :** Laissez la prise secteur accessible afin de pouvoir débrancher rapidement le terminal en cas de nécessité (orage, incident technique, ...).



4. Installez les 2 piles fournies dans la télécommande.
5. Insérez la carte d'abonnement dans le lecteur, la puce dirigée vers le haut.
6. Allumez votre téléviseur, comme vous le faites d'habitude.

Bienvenue sur l'offre de service  
TNTSAT

Votre terminal fonctionne correctement.  
Veuillez patienter quelques instants ...

7. Dirigez la télécommande vers le terminal et appuyez sur la touche  afin d'allumer l'appareil. Le voyant rouge en façade s'éteint, un voyant vert s'allume pour indiquer la mise en marche du terminal tandis que l'indication **MENU** apparaît sur l'afficheur.

8. Sur l'écran de votre téléviseur est affiché maintenant l'écran de bienvenue de votre terminal. Si ce n'est pas le cas utilisez la télécommande du téléviseur pour sélectionner l'entrée PERITEL ou HDMI sur laquelle vous avez branché le terminal (AV1, EXT1, AUX1 ou HDMI ... selon la marque du téléviseur). *Eventuellement vérifiez les branchements : avez-vous suivi les indications du schéma de branchements, les fiches sont-elles dans les bonnes prises, sont-elles bien enfoncées ?*

9. Appuyez sur la touche **OK** de la télécommande pour commencer l'installation des chaînes.
10. L'écran qui apparaît permet de vérifier le réglage (pointage) de l'antenne satellite. Cet écran vous donne une indication sur le niveau du signal reçu par l'antenne ainsi que sur la qualité de réception.



**11.** Si les curseurs sont verts c'est que le signal est suffisant pour continuer l'installation des chaînes, dans ce cas appuyez sur la touche **OK** de la télécommande. L'installation des chaînes commence, attendez quelques minutes jusqu'à ce que le message **Etape 1 terminée** soit affiché sur l'écran du téléviseur.

**Attention :** si les curseurs sont orange ou rouges c'est que l'antenne est mal réglée, qu'elle ne pointe pas vers le satellite ASTRA 19,2° Est ou que la tête de réception LNB est défectueuse. Faites vérifier votre installation d'antenne par un professionnel.



**12.** Appuyez sur la touche **OK** pour passer à l'étape suivante.

**13.** Le terminal vous invite à entrer un code PIN de votre choix pour le contrôle parental. A l'aide des touches **0** à **9** de la télécommande saisissez un code différent de 0000 et validez avec **OK**. Le terminal vous demande alors de confirmer votre code. Saisissez-le de nouveau et validez avec **OK**.

**14.** Vous devez maintenant choisir un niveau de moralité ce qui provoquera la demande du code PIN pour visionner les programmes que le diffuseur déclare destinés à un public plus âgé que le niveau choisi. Faites votre choix avec les flèches **▼▲** et validez par **OK**.



**15.** L'écran de Régionalisation vous permet de choisir le décrochage régional de votre choix. Exemple pour **France 3** : tapez **OK** pour faire apparaître la liste des versions régionales, choisissez avec les flèches **▼▲** celle de votre choix et validez par **OK**.

**16.** L'installation des chaînes est terminée, appuyez sur **OK**. Vous pouvez dès à présent utiliser votre terminal TINTSAT et découvrir ses fonctions en vous reportant au chapitre **UTILISATION** de ce manuel (voir page 32).

# ③ Branchements

## 3.1. Branchement avec un téléviseur

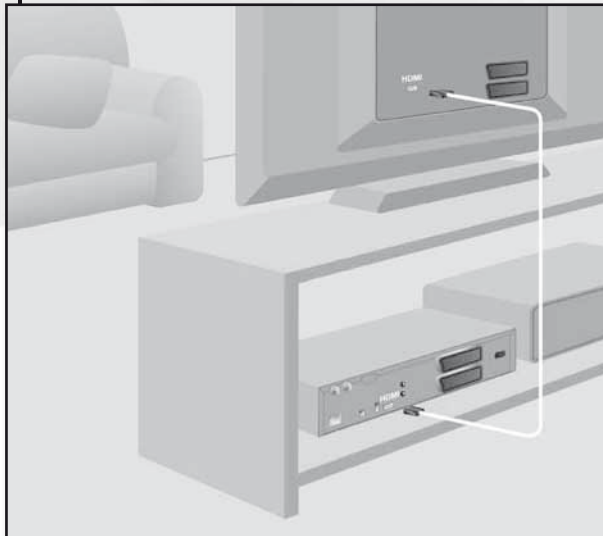

### Cas 1 : Votre téléviseur dispose d'entrées HDMI

Le terminal peut se raccorder directement à votre téléviseur via un câble HDMI (non fourni).

Cette connexion entièrement numérique vous assure la meilleure qualité d'image possible.

Elle achemine également le son en numérique vers votre téléviseur.

Lorsque votre téléviseur est connecté par liaison HDMI au téléviseur, la vidéo n'est plus disponible sur la sortie péritel **TV**.

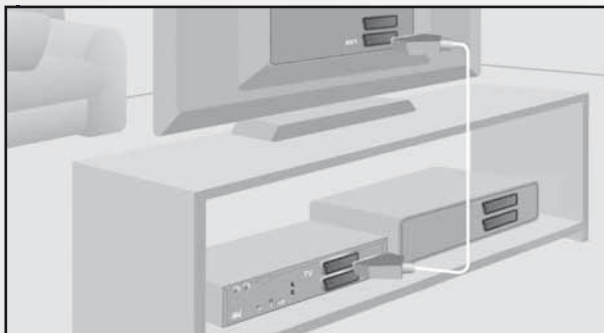

## Cas 2 : votre téléviseur ne dispose pas d'entrées HDMI

Branchez le câble PERITEL livré, dans la prise **TV** à l'arrière du terminal puis dans la prise principale de votre téléviseur (prise nommée AV1, EXT1, ... selon les marques).

Pour enregistrer l'émission que vous regardez, vous devez lancer un enregistrement sur votre magnétochrome en sélectionnant son entrée AV. Selon les modèles, cette entrée peut également s'appeler AUX, EXT1, ... elle est généralement accessible en se plaçant sur la chaîne 1 du magnétochrome puis en appuyant sur la touche P- de sa télécommande. En cas de problème consultez la notice de votre magnétochrome. Pour relire un enregistrement, il faut impérativement un cordon péritel entre le terminal

et le téléviseur car le signal n'est pas disponible sur la sortie HDMI. Lorsque votre terminal TENTSAT est en veille, et détecte que le magnétochrome est en lecture, la façade indique **AU**. Dans certains cas, il peut être nécessaire de forcer le mode AV de votre téléviseur (généralement, par un appui sur la touche O/AV).

**Note :** La prise du téléviseur doit être compatible pour les signaux d'entrée en RVB (réglage dans le téléviseur).

## 3.2. Branchement avec un enregistreur (DVD, VCR)

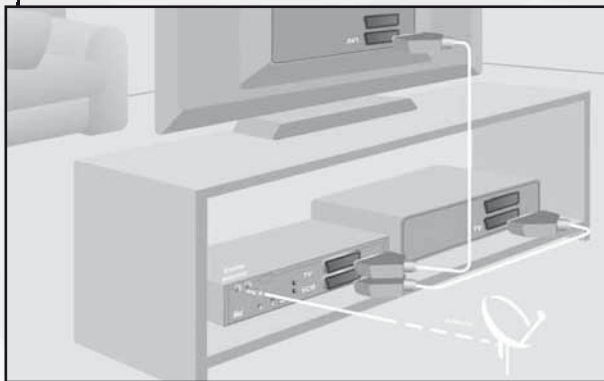

Si vous possédez un enregistreur DVD ou un magnétochrome vous pouvez raccorder sa prise PERITEL principale (AV1, TV selon les marques) à la prise **AUX** à l'arrière du terminal avec un câble PERITEL (non fourni).

**Attention :** Il ne sera pas possible d'enregistrer en numérique mais en analogique uniquement.

### 3.3. Branchement avec un système Audio

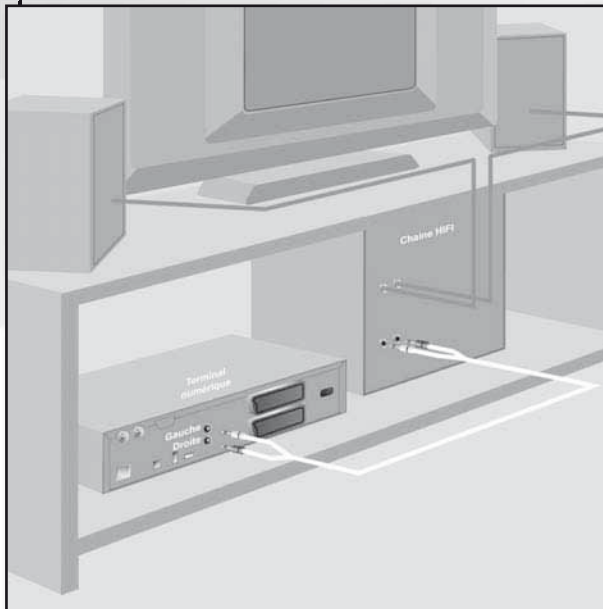

Si vous possédez une installation stéréophonique (amplificateur, chaîne Hifi, ...) vous pouvez la raccorder à votre terminal afin d'améliorer votre confort d'écoute.

Utilisez un câble RCA (non fourni) afin de brancher les prises **Audio HiFi Gauche** et **Droite** de votre terminal aux prises Audio L et R de votre système Audio.

### 3.4. Branchement avec un ampli Home cinéma

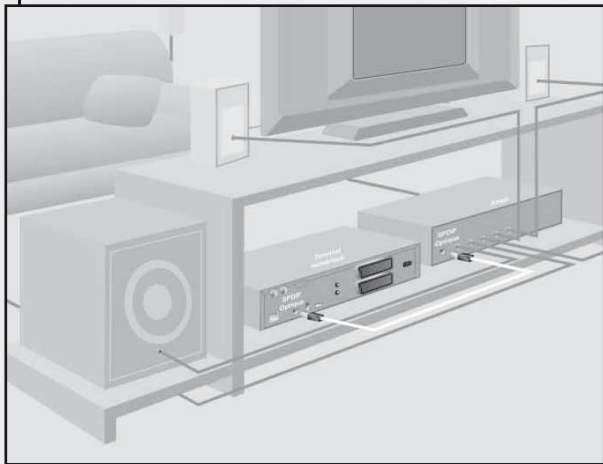

Vous avez aussi la possibilité de raccorder votre terminal à votre ampli home-cinéma.

Dans cette configuration, vous pourrez recevoir certains programmes avec un son numérique multi-canal et bénéficier ainsi de l'ensemble des effets sonores permettant de retrouver l'ambiance des grandes salles de cinéma.

Pour réaliser cette installation, un câble audio SPDIF optique est nécessaire (non fourni).

Ce câble doit être branché entre la sortie **SPDIF optique** de votre terminal et une entrée audio optique de votre ampli home-cinéma.

### 3.5. Branchement à une prise secteur

Assurez-vous que la tension secteur de votre habitation soit compatible avec celle de votre terminal (220-240 volts, 50 hertz).

Enfoncez complètement le câble d'alimentation fourni **d'abord** dans la prise **230V** à l'arrière du terminal **puis** dans une prise électrique murale. Un voyant rouge en façade du terminal indique que l'appareil est sous tension.

**Attention : Laissez la prise secteur accessible afin de pouvoir débrancher rapidement le terminal en cas de nécessité (orage, incident technique, ...).**

# ④ Télécommande

## 4.1. Présentation de la télécommande

Deux versions de télécommande existent. Selon le terminal que vous venez d'acquérir, vous possédez à présent l'une des deux télécommandes représentées ci-contre.

### Version A :

Télécommande simplifiée uniquement dédiée à commander votre terminal TNTSAT.

OU

### Version B :

Télécommande universelle permettant de commander 4 appareils en plus de votre terminal TNTSAT.

**Note :** Reportez-vous en page 42 pour programmer votre télécommande et attribuer aux touches TV, VCR, AMP et DVD les appareils que vous souhaitez commander.

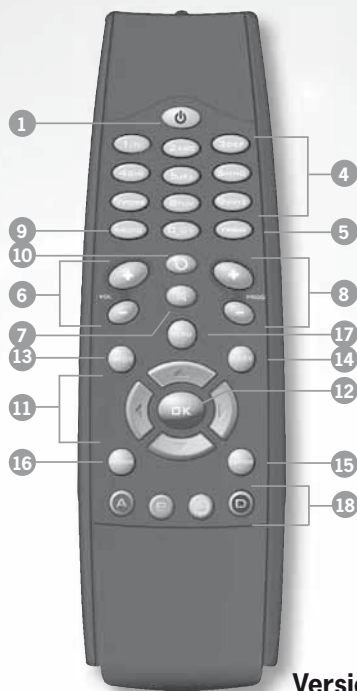

Version A

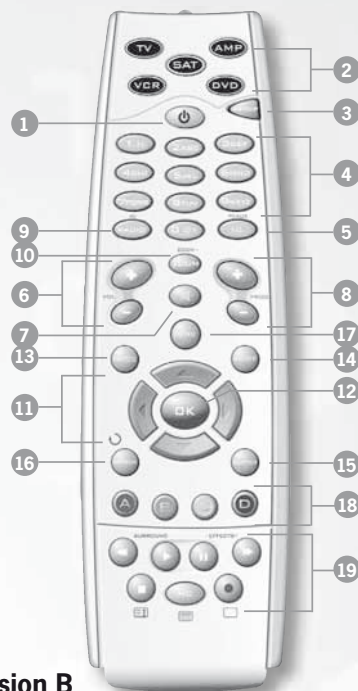

Version B



## 4.2. Les fonctions des touches

- 1 Mise en marche et arrêt de votre terminal.
- 2 Sélection de l'appareil à commander (terminal, téléviseur, magnétoscope, lecteur DVD, Hifi, etc ...).
- 3 Programmation de la télécommande (voir page 42).
- 4 Accès aux chaînes ou saisie d'un code.
- 5 Sélection TV/AUX.
- 6 Contrôle du volume.
- 7 Coupure du son.
- 8 Changement de chaîne.
- 9 Accès aux stations de radio.
- 10 Retour à la dernière chaîne consultée (version A uniquement) - Zoom+ / Zoom- (version B uniquement).
- 11 Déplacement dans les écrans interactifs.
- 12 Validation d'une sélection.
- 13 Accès aux informations techniques du terminal.
- 14 Accès au guide des programmes.
- 15 Suppression du menu.
- 16 Retour à l'écran précédent - Retour à la dernière chaîne consultée (version B uniquement).
- 17 Accès au menu principal.
- 18 Touches de fonctions interactives (selon appareils).
- 19 Touches de défilement pour enregistreur (DVD, VCR).

# ⑤ Installation du terminal

## 5.1. Mise en service du terminal

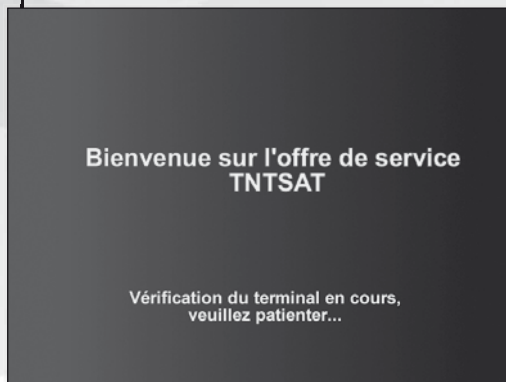

Allumez votre téléviseur.

Allumez votre terminal en dirigeant la télécommande vers le terminal puis en appuyant sur la touche .

Un voyant vert en façade s'allume pour indiquer la mise en marche.

L'écran d'accueil de votre terminal TNTSAT apparaît sur votre téléviseur.



Vous pouvez insérer votre carte d'abonnement TNTSAT dès maintenant. La carte n'est pas nécessaire pour procéder à l'installation des chaînes gratuites TNT.

**Pour un fonctionnement optimum de votre terminal, nous vous conseillons de :**

- Laisser la carte dans le terminal.
- Éviter de retirer et de réinsérer votre carte si cela n'est pas nécessaire.
- Manipuler votre carte avec précaution.
- Ne pas nettoyer votre carte.

Chaque fois que vous allumez votre terminal, vous visualisez les écrans ci-contre avant d'accéder à vos programmes.



## 5.2. Réglage du terminal / autres appareils

Pour assurer un fonctionnement optimal de votre terminal avec les autres appareils de votre installation, vous devrez effectuer les réglages détaillés dans les pages suivantes.

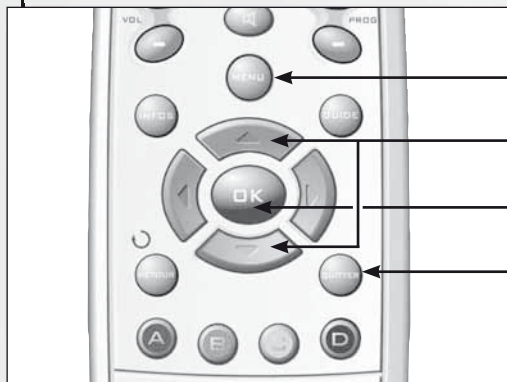

Pour afficher le Menu principal, appuyez sur la touche **MENU** de votre télécommande.

Utilisez les touches ▼ et ▲ pour sélectionner les fonctions.

Appuyez sur la touche **OK** pour valider vos choix.

Sortez des menus en appuyant sur la touche **QUITTER** de votre télécommande.



Affichez le Menu principal avec la touche **MENU**.

Sélectionnez **INSTALLATION** avec la touche ▼, puis validez avec la touche **OK**.

Le menu **INSTALLATION** apparaît.

## 5.3. Personnalisation TV et ENREGISTREUR



### 5.3.1. Personnalisation TV

Sélectionnez **TV** avec la touche ▼ ou ▲ puis validez avec la touche **OK**. Le menu installation **TV STANDARD** apparaît.

Si votre téléviseur est branché à la prise HDMI de votre terminal, le réglage du format d'image et de son s'effectuera automatiquement.

Si votre téléviseur est branché dans la prise péritel **TV** de votre terminal, vous devez effectuer les réglages **FORMAT TV** et **ASPECT IMAGE**. Utilisez les touches ▼ / ▲ pour choisir le réglage (souligné à l'écran) puis appuyez sur **RETOUR** pour retourner à l'écran précédent.



### 5.3.2. Personnalisation ENREGISTREUR

Sélectionnez **ENREGISTREUR** avec la touche ▼ ou ▲ puis validez avec la touche **OK**.

Le menu installation **ENREGISTREUR** apparaît.

Pour des enregistrements corrects, vous devrez régler votre terminal selon les caractéristiques de l'enregistreur que vous aurez branché sur la prise **AUX** du terminal.

Avec les touches ▼ / ▲, choisissez le **STANDARD** couleurs puis le type de **SON** (souligné à l'écran) puis appuyez sur **RETOUR** pour retourner à l'écran précédent.

## 5.4. Fonction TIMER

Cette fonction vous permet de paramétrer le « réveil » de votre terminal et ainsi d'enregistrer le programme de votre choix.

Pour enregistrer un programme, vous devez tout d'abord vous assurer que votre enregistreur (magnétoscope ou graveur DVD) est correctement connecté à votre terminal.

Ensuite vous devez programmer l'enregistrement de votre magnétoscope ou graveur DVD de salon de façon classique (si nécessaire, référez-vous au manuel de votre appareil). Pensez à sélectionner la source externe correspondant au terminal pour l'enregistrement (généralement signalée sur les enregistreurs par la touche **AV** de l'appareil).

Deux possibilités s'offrent alors à vous :

- Soit vous laissez votre terminal allumé sur la chaîne diffusant le programme que vous souhaitez enregistrer sans zapper (votre téléviseur peut bien entendu rester éteint).
- Soit vous paramétrez votre terminal pour qu'il se réveille automatiquement sur la chaîne choisie à l'heure choisie. A la fin de l'enregistrement, votre terminal s'éteindra alors automatiquement.

Si vous choisissez cette deuxième option, suivez les étapes décrites ci-après :

Affichez le menu principal avec la touche **MENU**.

Avec la touche ▼ ou ▲ sélectionnez **TIMER**.

Validez avec la touche **OK**.



### 5.4.1. Paramétrage du « réveil » du terminal



Le menu installation **TIMER** apparaît.

Faites vos réglages avec les touches ▼/▲/◀/▶ et les touches numériques **0 à 9** de votre télécommande.

- Choisissez le **NUMERO DE CHAÎNE** sur laquelle est diffusée l'émission,
- Le **JOUR DU MOIS**,
- Avec les touches ◀/▶ choisissez le **MOIS**,
- Sélectionnez l'**ANNÉE**,
- Indiquez l'**HEURE DE DÉBUT** de l'émission,
- Puis la **DURÉE**.

Lorsque vos réglages sont terminés, avec la touche ▼ ou ▲ choisissez **VALIDER** dans le bas de l'écran puis à l'aide de touches ◀ ou ▶. sélectionnez **ACTIVER** puis validez avec **OK**.

Votre terminal est à présent paramétré pour se réveiller automatiquement sur la chaîne choisie à l'heure choisie. A la fin de l'enregistrement, votre terminal s'éteindra automatiquement.

## 5.5. Installation des chaînes TNT

Votre terminal est préréglé pour recevoir les chaînes TNT par satellite. Vous pouvez dès maintenant installer les chaînes TNT en suivant les indications suivantes :

Sélectionnez **CHAINES** puis valider avec **OK**.



Le menu **INDIVIDUELLE** apparaît.

Sélectionnez **RECHERCHE TNTSAT** puis confirmez avec **OK**.

### Attention :

Les paramètres du menu **RECHERCHE TNTSAT** sont adaptés à la plupart des configurations d'antenne satellite.

**Ne modifiez pas ces paramètres à moins de faire appel à une personne compétente. Toute modification peut entraîner une perte partielle ou totale du signal plaçant ainsi votre terminal dans l'impossibilité de recevoir quelque chaîne que ce soit.**

Confirmez les réglages avec **OK**.

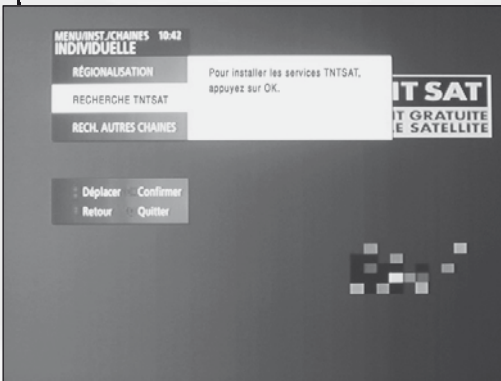



Le menu **INSTALLATION DES CHAÎNES** apparaît.

Si les deux curseurs sont verts, vous pouvez commencer la recherche des chaînes TNT en appuyant sur **OK**.

**Note :**

*Si un curseur est rouge c'est que le signal est trop faible. Vous devrez probablement orienter plus précisément l'antenne parabolique sinon vous risquez de ne pas recevoir toutes les chaînes TNT.*

L'installation des chaînes commence. Attendez un moment, l'installation est terminée lorsque l'écran « **Veillez patienter...** » disparaît.

## 5.6. Installation des chaînes gratuites d'Astra

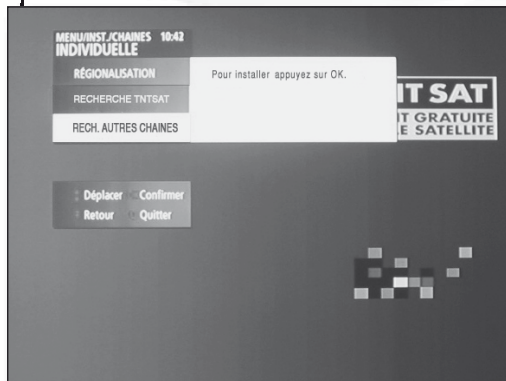

Le menu **INSTALLATION / CHAÎNES / RECH. AUTRES CHAÎNES** lance une recherche des chaînes gratuites du satellite Astra. Ces chaînes seront ajoutées à la suite des chaînes de l'offre TNTSAT.

Nous attirons votre attention sur le fait qu'un grand nombre de chaînes étrangères diffusent des contenus réservés à un public adulte, sans le déclarer au moyen des codes CS. Dans ce cas, le blocage parental par niveau de moralité ne fonctionne pas. Pour protéger vos enfants de contenus nuisibles à leur épanouissement, il est impératif d'activer le blocage par chaîne, tel que décrit au paragraphe 6.3.2 page 27.



# ⑥ Configuration du terminal



## 6.1. Carte TNTSAT

Les programmes fournis par l'offre de service TNTSAT sont réservés aux personnes habitant en France métropolitaine ou à Monaco. Pour les recevoir, vous devez insérer la carte TNTSAT dans le logement du terminal prévu à cet effet. Votre carte doit rester en place pour éviter toute perte de réception des programmes. Vous trouverez la carte TNTSAT dans une pochette fournie avec le terminal. Lorsque l'appareil est en veille, un voyant rouge est allumé sur la face avant du terminal. Pour mettre en marche le terminal, appuyez sur la touche  de la télécommande.

## 6.2. Menu du terminal

Appuyez sur la touche **MENU** pour afficher à l'écran le menu principal. Ce menu vous donne accès :

- A la personnalisation du mode d'utilisation de votre terminal, concernant la langue audio, l'aspect graphique des menus ainsi qu'une éventuelle restriction d'accès aux programmes regardés.
- Aux informations concernant votre terminal.
- Au menu d'installation pour l'installation et la configuration du terminal.

Utilisez les touches  /  pour vous déplacer dans les menus et confirmez votre choix avec la touche **OK**.

Votre sélection est indiquée par un bandeau blanc.

- Pour revenir à un menu précédent, appuyez sur la touche **RETOUR**.
- Pour retourner à la dernière chaîne regardée, appuyez sur la touche .

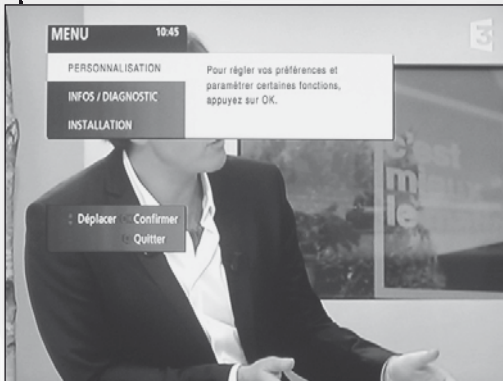

## 6.3. Codes TNTSAT

### 6.3.1. Code verrouillage parental



Pour protéger les enfants, la saisie préalable d'un code parental est obligatoire pour tous les films interdits aux moins de 18 ans.

Par exemple, la chaîne sur laquelle vous venez de zapper diffuse un programme interdit aux moins de 18 ans. Le menu ci-contre apparaît automatiquement.

En appuyant sur **OK**, le nouveau menu **PERSONNALISATION** apparaît, sélectionnez **CODES** avec ▼ / ▲ pour saisir votre code parental.



Le code parental de votre terminal est choisi lors de la première installation.

Après un changement de chaîne ou l'arrêt du terminal, le code doit être saisi de nouveau.

Ce code est personnalisable et modifiable via la touche **MENU** puis sélection des menus **PERSONNALISATION / CODES / CODE PARENTAL**.



## 6.3.2. Verrouillage parental

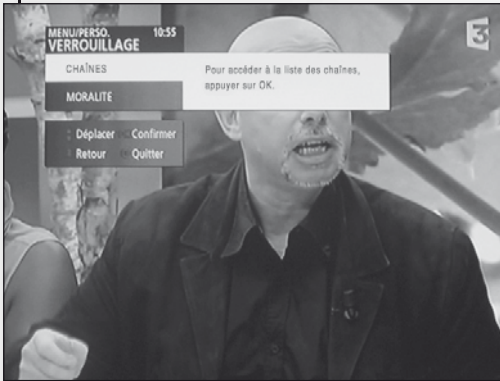

En complément du verrouillage parental automatique sur les films interdits aux moins de 18 ans, TNTSAT vous permet d'autoriser ou non l'accès à certaines chaînes ou à certaines catégories de programmes grâce à votre code parental.

### Pour verrouiller une ou plusieurs chaînes :

Sélectionnez **VERROUILLAGE**, tapez votre **CODE PARENTAL** puis sélectionnez **CHAÎNES**.



Dans la liste des chaînes qui s'affiche alors, choisissez celle(s) que vous souhaitez verrouiller et confirmez en tapant **OK**.

Un cadenas  apparaît alors en face de chaque chaîne verrouillée.

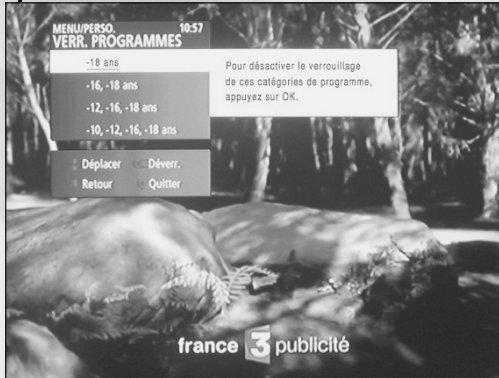

### Pour verrouiller une catégorie de programmes :

Sélectionnez **VERROUILLAGE**, tapez votre **CODE PARENTAL** puis sélectionnez **MORALITÉ**. Choisissez la catégorie que vous souhaitez verrouiller et confirmez avec **OK**. La catégorie choisie apparaît **soulignée**.

*Lorsque que vous irez sur une chaîne ou un programme verrouillé, son accès vous sera interdit. Vous devrez alors saisir votre code parental. Après chaque changement de chaîne ou extinction du terminal, le code doit être saisi de nouveau pour revenir sur le programme concerné. Pour désactiver le verrouillage d'une chaîne ou d'une catégorie de programmes, veuillez suivre la même procédure. Le cadenas associé disparaîtra.*

### 6.3.3. Préférence régionale France3

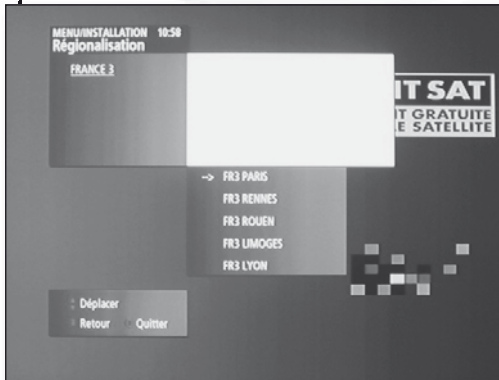

Vous pouvez choisir de regarder les informations de votre région lors de la diffusion des journaux TV dans les tranches horaires régionales le permettant (exemple : France 3 de 19h05 à 19h20).

Appuyez sur la touche **MENU**, sélectionnez **INSTALLATION** puis **CHAÎNES** et **RÉGIONALISATION**, et enfin la chaîne qui diffuse les informations régionales. Confirmez avec **OK**.

## 6.4. Sous-titres

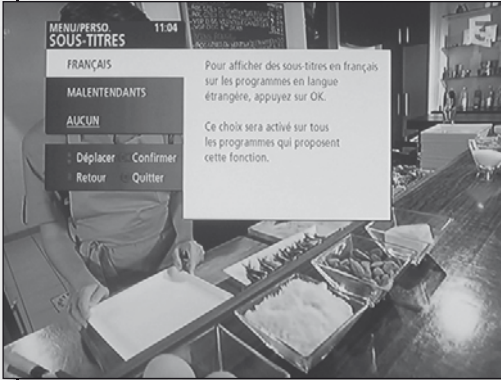

TNTSAT vous propose la possibilité d'afficher les sous-titres en français pour les programmes qui le proposent.

Appuyez sur la touche **MENU** et sélectionnez **PERSONNALISATION** puis **SOUS-TITRES**.

**Note :**  
**AUCUN** sous-titre est le réglage par défaut.

## 6.5. Autozoom

**Vous possédez un téléviseur 16/9 ?**

Le terminal permet d'adapter le format d'image automatiquement à celui de votre téléviseur 16/9.

Appuyez sur la touche **MENU**, sélectionnez **PERSONNALISATION** et **AUTOZOOM** puis **ACTIVER**.

Votre terminal ajustera l'image pour l'afficher la plus grande possible SANS la déformer et SANS la rogner.

## 6.6. Configuration d'affichage

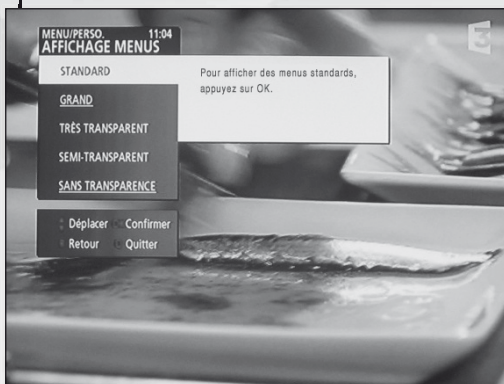

### 6.6.1. Affichage des menus

Souhaitant vous assurer le meilleur confort visuel, il vous est possible de personnaliser l'affichage de tous les menus.

Pour cela, appuyez sur la touche **MENU** puis sélectionnez **PERSONNALISATION** et **AFFICHAGE DES MENUS**.

A l'aide des touches ▼ / ▲, ajustez la taille des caractères et le degré de transparence des menus.

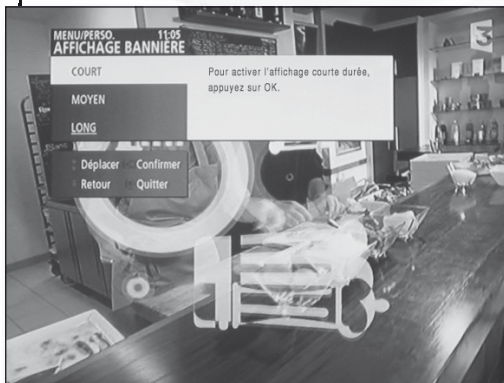

### 6.6.2. Affichage des bandeaux

Vous pouvez également paramétrer la durée d'affichage des bandeaux, pour cela appuyez sur la touche **MENU** puis sélectionnez **PERSONNALISATION** et **AFFICHAGE BANNIÈRE**.

Ajustez à présent la durée d'affichage des bandeaux d'information (**COURT**, **MOYEN**, **LONG**).

### 6.6.3. Affichage en façade du terminal



Lorsque vous regardez une émission, vous pouvez choisir si c'est le nom de la chaîne ou le numéro de la chaîne qui doit s'afficher en façade de votre terminal.

Appuyez sur la touche **MENU** puis sélectionnez **PERSONNALISATION** et **AFFICHAGE FACADE**.

Pour afficher le nom des chaînes sélectionnez **ALPHANUMERIQUE**.

Pour afficher le numéro des chaînes sélectionnez **NUMERIQUE**.







# UTILISATION

# ⑦ Choix d'un programme

## 7.1. Sélection directe d'une chaîne

La sélection directe d'une chaîne s'effectue en tapant son numéro avec les touches **0** à **9** de la télécommande.

## 7.2. Zapping

Le zapping consiste à accéder aux chaînes précédentes ou suivantes en faisant défiler l'offre de programmes. Il s'effectue au moyen des touches **PROG+** et **PROG-**. Si vous êtes sur la dernière chaîne de la liste et que vous appuyez sur **PROG+**, vous retournerez automatiquement à la première chaîne de la liste (et inversement). Si vous restez appuyé sur une des touches **PROG+** ou **PROG-**, les numéros de chaînes et leur nom défilent dans le bandeau zapping qui s'affiche au bas de l'écran.

## 7.3. Liste des chaînes

La liste des chaînes TNTSAT est accessible par la touche rouge **A** de votre télécommande.

A partir de cette liste, vous pouvez accéder directement à celle désirée, après l'avoir sélectionnée et confirmée par la touche **OK**.

Vous trouverez aussi différentes informations sur les programmes (notamment le verrouillage).

La navigation se fait avec les touches **▼/▲/◀/▶**.

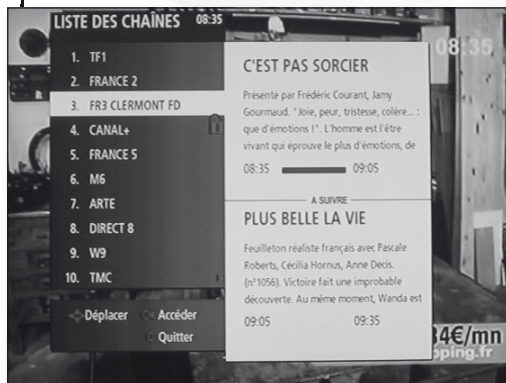



## 7.4. Rappel de la dernière chaîne

Appuyez sur la touche  de votre télécommande pour voir la chaîne précédemment visionnée.

**Note :**

*Cette fonction est très utile lorsque vous surveillez le démarrage d'une émission par exemple.*

## 7.5. Réglage du volume



Pour augmenter ou diminuer le volume, utilisez respectivement les touches **VOL+** et **VOL-**.

Pour couper rapidement le son, utilisez la touche .

Pour réactiver le son, appuyez à nouveau sur la touche  ou sur les touches **VOL+** et **VOL-**.

# ⑧ Informations Programmes

## 8.1. Bandeau zapping

Lors de la sélection d'une chaîne, le terminal se positionne immédiatement sur le canal choisi et un bandeau d'informations s'affiche dans le bas de l'écran.



Le bandeau zapping vous indique :

- Le numéro de la chaîne.
- Le nom de la chaîne.
- Le nom du programme en cours (si disponible).
- Les caractéristiques du programme.
- L'heure courante.
- Le niveau d'avancement du programme.
- Le programme à suivre.

Ce bandeau disparaît automatiquement au bout de quelques secondes (durée d'affichage réglable en page 28).

## 8.2. Fiche Infos

Vous avez manqué le début ? Vous cherchez le nom d'un acteur ?

La fiche **INFOS** permet, à tout moment, d'accéder à de nombreuses informations disponibles sur le programme en cours. Sous réserve, bien entendu, que ces informations soient diffusées par la chaîne en cours.

De plus, dans la fiche **INFOS**, retrouvez toutes les informations concernant le programme à venir (**A SUIVRE**).

Pour accéder à ces services, appuyez sur la touche **INFOS** de votre télécommande. Puis à l'aide des touches ▼ / ▲ sélectionnez **RÉSUMÉ** ou **À SUIVRE**.

### 8.2.1. Résumé

Vous souhaitez en un clin d'œil avoir un aperçu du programme en cours ?

En sélectionnant **RÉSUMÉ**, découvrez le résumé du programme accompagné d'autres informations.

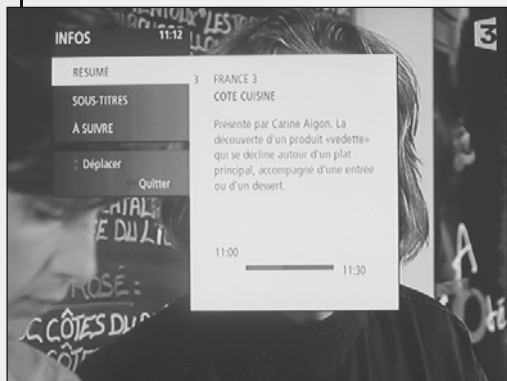

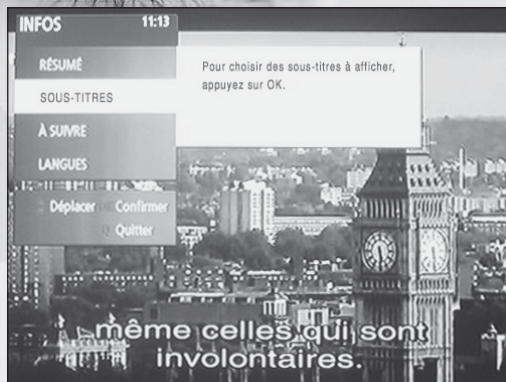

## 8.2.2. Sous-titres

Vous souhaitez afficher les sous-titres du programme en cours ?  
(sous réserve de disponibilité)

Sélectionnez **SOUS-TITRES** à l'aide des touches ▼ / ▲  
et validez en appuyant sur **OK**.

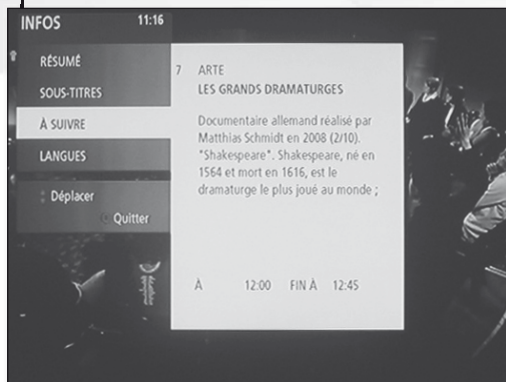

## 8.2.3. A suivre

Vous souhaitez savoir quel programme va suivre sur la chaîne en cours ?

En sélectionnant **À SUIVRE**, accédez aux informations concernant le programme à suivre. TNTSAT met à votre disposition les mêmes informations que celles décrites dans **RÉSUMÉ**.

## 8.2.4. Langues

Vous souhaitez visionner un programme avec la bande son originale ?

En sélectionnant **LANGUES**, choisissez la langue pour le programme en cours.

**Note :**

*Cette fonction est accessible uniquement si le programme regardé le propose.*

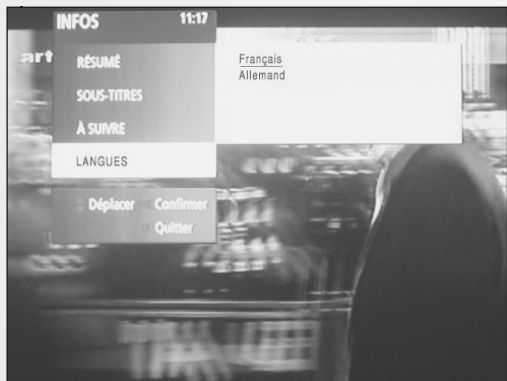

# ⑨ Mises à jour

## 9.1. Mises à jour du terminal

Lorsqu'une nouvelle mise à jour logicielle est disponible, elle vous est proposée automatiquement en sortie de veille de votre terminal.



Vous pouvez l'accepter tout de suite en confirmant avec la touche **OK** ou décider de la lancer une prochaine fois en appuyant sur la touche **QUITTER**.

Si vous l'acceptez, l'écran de votre téléviseur restera noir pendant quelques minutes, le temps au terminal d'effectuer sa mise à jour.

L'afficheur de votre terminal indiquera successivement **00**, **01**, **02**, **03** et **04**.

**Pendant ce temps, laissez votre terminal et votre téléviseur allumés.**



## 9.2. Réinitialisation du terminal

**Attention : cette fonction efface tous les réglages et toutes les chaînes en mémoire.**



Appuyez sur la touche **MENU** puis sélectionnez **INSTALLATION, RÉINITIALISATION** et confirmez avec **OK**.

Tous les réglages que vous avez réalisés depuis la mise en service du terminal sont annulés.

Votre appareil retourne à la configuration usine.

A l'issue de la réinitialisation, une série de réglages vous sera proposée afin de vous permettre de réutiliser votre terminal. Laissez-vous guider par les différents menus.

# ⑩ Programmation de la télécommande 5 en 1



Si le terminal que vous venez d'acquérir est livré avec cette télécommande universelle 5 en 1, suivez les indications qui suivent.

Votre télécommande est conçue pour piloter 5 appareils audio-visuels : Téléviseurs, magnétoscopes, DVD, ampli audi-vidéo et votre terminal TNTSAT.

Elle est compatible avec la plupart des appareils commandés par infrarouge.

**Avant tout, vous devez installer 2 piles (AA/LR6) dans la télécommande.**

## 10.1. Mise en place des piles

étape 1

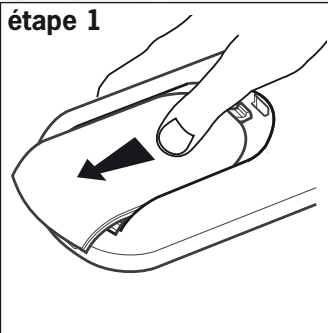

étape 2

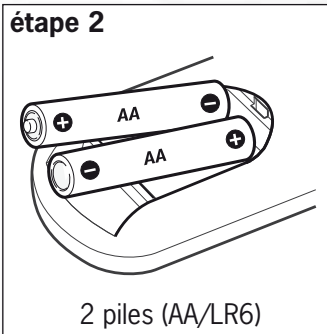

étape 3

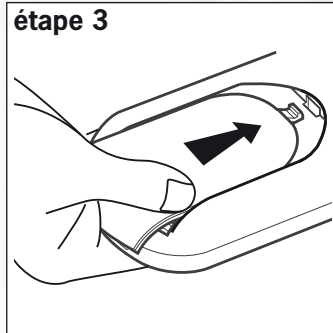

**Respectez les polarités + et - comme indiqué à l'intérieur de la trappe.**

## 10.2. Les touches utiles pour la programmation

### 10.2.1 Les touches lumineuses de sélection du mode

Les touches **TV**, **VCR**, **AMP**, **DVD** et **SAT** (TV, VCR, AMP, DVD, SAT) sélectionnent l'appareil à commander.

- Lors de l'utilisation de la télécommande, la touche lumineuse correspondant à l'appareil sélectionné s'allume à chaque commande.
- Elle s'allume également 2 fois après l'introduction d'un code de programmation.

### 10.2.2 La touche SETUP

La touche **SETUP** est utilisée pour personnaliser votre télécommande. Elle fonctionne également comme une touche "shift" et donne accès à des fonctions supplémentaires.

### 10.2.3 Les touches numériques

Les touches numériques (0 à 9) vous permettent de sélectionner les chaînes et d'entrer vos codes.



## 10.3. La télécommande et votre terminal

Après avoir inséré correctement les piles, votre télécommande est prête pour piloter votre terminal.

### Attention :

**Dans le cas où votre terminal ne répond pas à votre télécommande, nous vous invitons à re-saisir les paramètres nécessaires à sa bonne utilisation :**

### **Vous devez tout d'abord, déverrouiller la fonction SAT**

1. Appuyez sur la touche **SAT** de la télécommande et relâchez-la.
2. Maintenez appuyée la touche **SETUP** jusqu'à ce que la **touche SAT clignote 2 fois**.
3. Composez **9 8 2** à l'aide des touches numériques. **La touche SAT clignote 4 fois**.

### **A présent vous devez programmer la touche SAT**

1. Appuyez sur la touche **SAT** de la télécommande et relâchez-la.
2. Maintenez appuyée la touche **SETUP** jusqu'à ce que la **touche SAT clignote 2 fois**.
3. Composez **0 0 3 1** à l'aide des touches numériques. **La touche SAT doit clignoter 2 fois**.

**La touche SAT est maintenant prête pour piloter votre terminal.**

## 10.4. La programmation

### 10.4.1. Paramétrage des codes à 4 chiffres

1. Mettez en marche l'appareil que vous souhaitez commander (**par exemple votre téléviseur**).
2. Recherchez le code de l'appareil que vous souhaitez commander (voir **Liste des Codes** en fin de notice).
3. Appuyez sur la touche **TV** de la télécommande et relâchez-la.
4. Maintenez appuyée la touche **SETUP** jusqu'à ce que la touche **TV** clignote 2 fois.
5. Entrez le code à **4 chiffres** correspondant à votre téléviseur (la touche **TV** doit clignoter 2 fois après avoir entré les 4 chiffres).
6. Appuyez sur la touche **⏻** et vérifiez que le téléviseur s'éteint.
7. Allumez à nouveau votre téléviseur et vérifiez que toutes les commandes fonctionnent bien. Si ce n'est pas le cas, essayez avec un autre code (voir **Liste des Codes**) et recommencez les étapes 1 à 6.
8. Notez votre code à l'intérieur du boîtier de la télécommande ou dans cette notice afin de le retrouver facilement.

**Note :**

*A présent, pour contrôler votre téléviseur, il vous faut appuyer sur la touche **TV** en premier.*

**Important :**

- Si votre téléviseur ne réagit pas, recommencez les étapes 1 à 6 avec chaque code de la liste correspondant à votre appareil (voir **Liste des Codes**).
- Si aucun des codes ne fonctionne ou si la marque de votre appareil ne figure pas dans la liste des codes, essayez la méthode de **Recherche automatique d'un code** décrite à la page suivante.

**Pour contrôler d'autres appareils, opérez de la même façon, mais cette fois en utilisant les touches VCR, AMP ou DVD (la touche SAT étant, en principe, réservée au pilotage de votre terminal).**

### 10.4.2. Recherche automatique d'un code

Dans le cadre de cette méthode, la télécommande déroule la liste complète des codes en envoyant un signal IR à l'appareil à télécommander.

Procédez ainsi :

1. Vérifiez que votre appareil est en marche (pas en veille). Sinon allumez-le manuellement.
2. Maintenez appuyée la touche **SETUP** jusqu'à ce que la touche correspondant au dernier mode sélectionné clignote (TV, VCR, AMP, DVD ou SAT). **La touche s'allume 1 fois puis clignote 2 fois.**
3. Composez **9 9 1** à l'aide des touches numériques. **La touche de mode clignote 2 fois.**
4. Appuyez sur la touche **⏻** (veille).
5. Pointez votre télécommande vers votre appareil et appuyez sur **PROG+** plusieurs fois jusqu'à ce que votre appareil se mette en veille (chaque fois que vous appuyez sur la touche **PROG+**, la télécommande passe en revue chacun des codes de la mémoire et émet le signal de veille correspondant).

**Note :**

*Peut-être devrez-vous appuyer sur cette touche de très nombreuses fois (jusqu'à 150), aussi soyez patient !  
Si vous pensez avoir omis un code, retournez au précédent avec **PROG-**.*

6. Dès que l'appareil s'éteint, appuyez sur **SETUP** pour mémoriser le code. **La touche de mode clignote 2 fois.**

**Important :**

**À l'étape 4 décrite ci-dessus, un certain nombre d'appareils peuvent ne pas réagir à la touche veille, essayez alors avec une touche numérotée, ou la touche PLAY (pour un magnétoscope ou DVD).**



### 10.4.3. Retrouver un code programmé

Vous n'avez pas noté le code correspondant à l'appareil que vous souhaitez commander, il peut alors vous être utile de retrouver le code programmé dans la télécommande. Suivez les étapes décrites ci-dessous :

1. Appuyez sur la touche du mode choisi (TV, VCR, AMP, DVD ou SAT).
2. Maintenez appuyée la touche **SETUP** jusqu'à ce que **la touche de mode clignote 2 fois**.
3. Composez **9 9 0** à l'aide des touches numériques. **La touche de mode clignote 2 fois**.
4. Appuyez sur la touche numérique **1** et comptez les clignotements de la touche de mode.
5. Répétez l'opération avec les touches numériques **2** puis **3** et **4**.
6. Le nombre de clignotement de chaque étape vous donne un nombre de 4 chiffres qui correspond au code à 4 chiffres en mémoire dans votre télécommande.

#### **Important :**

- Si durant les étapes 4 ou 5 décrites ci-dessus, la touche de mode ne clignote pas, le chiffre est **0**.
- Notez votre code à l'intérieur du boîtier de la télécommande ou dans cette notice afin de le retrouver facilement.

#### 10.4.4. Programmation d'une séquence de commandes (Macro)

Cette fonction Macro vous permet d'envoyer une séquence de plusieurs commandes en ne pressant qu'une seule touche. Par exemple vous pouvez éteindre votre téléviseur, votre magnétoscope, votre DVD votre ampli Audi/Vidéo et votre terminal en ne pressant qu'une seule touche de votre choix.

##### Attention :

- **Assurez-vous de programmer la Macro sur une touche vide ou que vous n'utilisez dans aucun mode.**
- **Vous pouvez installer une Macro sur toutes les touches de votre choix sauf les touches de mode (TV, VCR, AMP, DVD, SAT) et la touche SETUP.**

Pour réaliser une Macro (exemple avec la touche **0**) :

Vous souhaitez mettre en veille votre téléviseur, votre magnétoscope, votre DVD votre ampli Audi/Vidéo et votre terminal en appuyant sur la touche **0**.

1. Maintenez appuyée la touche **SETUP** jusqu'à ce qu'une **touche de mode clignote 2 fois**.
2. Composez **9 9 5** à l'aide des touches numériques. **La touche de mode clignote 2 fois**.
3. Appuyez sur la touche **0** de la télécommande.
4. Appuyez sur **TV** puis sur **⏻**, **VCR** puis **⏻**, **DVD** puis **⏻**, **AMP** puis **⏻**, **SAT** puis **⏻**.
5. Pour mémoriser la Macro, maintenez appuyée la touche **SETUP** jusqu'à ce qu'une **touche de mode clignote 2 fois** (TV, VCR, AMP, DVD, SAT). A présent lorsque vous appuyerez sur la touche **0** tous les appareils sélectionnés se mettront en veille, peu importe le mode où vous vous trouvez.

##### Important :

- Pour annuler la Macro, recommencez les étapes **1** à **3** puis passez directement à l'étape **5**.
- Chaque Macro peut mémoriser un maximum de 15 touches.

### 10.4.5. Programmation d'une Macro shiftée

La fonction Macro shiftée vous permet d'envoyer une séquence de plusieurs commandes en pressant la touche **SETUP** suivie d'une autre touche. Ainsi vous garderez la fonction originale de cette touche quel que soit le mode.

#### Attention :

- **Assurez-vous de programmer la Macro shiftée sur une touche que vous n'utilisez dans aucun mode.**
- **Vous pouvez installer une Macro sur toutes les touches de votre choix sauf les touches de mode (TV, VCR, AMP, DVD, SAT) et la touche SETUP.**

Pour réaliser une Macro shiftée (exemple avec la touche **0**) :

Vous souhaitez éteindre votre téléviseur, votre magnétoscope, votre DVD votre ampli Audi/Vidéo et votre terminal.

1. Maintenez appuyée la touche **SETUP** jusqu'à ce qu'une **touche de mode clignote 2 fois**.
2. Composez **9 9 5** à l'aide des touches numériques. **La touche de mode clignote 2 fois**.
3. Appuyez brièvement sur la touche **SETUP** de la télécommande puis sur la touche **0**.
4. Appuyez sur **TV** puis sur **⏻**, **VCR** puis **⏻**, **DVD** puis **⏻**, **AMP** puis **⏻**, **SAT** puis **⏻**.
5. Pour mémoriser la Macro shiftée, maintenez appuyée la touche **SETUP** jusqu'à ce qu'une **touche de mode clignote 2 fois** (TV, VCR, AMP, DVD, SAT). A présent lorsque vous appuyerez une fois sur **SETUP** suivie de **0** tous les appareils sélectionnés s'éteindront, peu importe le mode où vous vous trouvez.

#### Important :

- Pour annuler la Macro shiftée, recommencez les étapes **1** à **3** puis passez directement à l'étape **5**.
- Si vous programmez une Macro shiftée sur une touche de réglage des chaînes, **PROG+**, **PROG-**, **VOL+**, **VOL-** ou **ZOOM**, la fonction shiftée (si disponible) de cette touche sera effacée.

### 10.4.6. Fonction d'apprentissage

Après avoir programmé vos appareils, vous pouvez constater que certaines fonctions de votre télécommande d'origine de vos différents appareils manquent. Vous pouvez ajouter ces fonctions en utilisant la fonction d'apprentissage. Il est nécessaire pour cela que votre télécommande d'origine fonctionne correctement.

Par exemple, pour apprendre la fonction d'origine "mono/stéréo" de votre télécommande d'origine sur la touche **INFOS** de votre nouvelle télécommande 5 en 1 en mode **TV** :

1. Prenez votre télécommande d'origine et votre nouvelle télécommande 5 en 1.
2. Maintenez appuyée la touche **SETUP** jusqu'à ce qu'une **touche de mode clignote 2 fois**.
3. Composez **9 7 5** à l'aide des touches numériques. **La touche de mode clignote 2 fois**.
4. Appuyez sur **TV** pour sélectionner le mode dans lequel vous voulez apprendre les fonctions.
5. Appuyez sur **INFOS**. **La touche TV clignote rapidement**.
6. Maintenez appuyée la touche "mono/stéréo" de votre télécommande d'origine de la télévision jusqu'à ce que **la touche TV clignote 2 fois**.
7. Pour mémoriser, maintenez appuyée la touche **SETUP** jusqu'à ce que **la touche TV clignote 2 fois**.

#### Important :

- Gardez une distance de 2 à 3 cm entre les deux télécommandes
- Veillez à ce que les 2 diodes d'émission soient bien alignées.



### 10.4.7. Fonction d'apprentissage shiftée

Pour programmer une fonction d'apprentissage shiftée, suivez les étapes décrites en page précédente. Pressez seulement la touche **SETUP** avant l'étape 5.

### 10.4.8. Comment annuler une fonction apprise

1. Maintenez appuyée la touche **SETUP** jusqu'à ce qu'une **touche de mode clignote 2 fois**.
2. Composez **9 7 5** à l'aide des touches numériques. **La touche de mode clignote 2 fois**.
3. Appuyez sur la touche du mode (TV, VCR, AMP, DVD ou SAT) dont vous voulez supprimer une fonction.
4. Appuyez sur la touche où la fonction à été apprise.

**Note :**

*Pour annuler une fonction apprise shiftée, appuyez sur **SETUP** avant d'appuyer sur la touche où la fonction à été apprise.*

### 10.4.9. Comment annuler toutes les fonctions dans tous les modes

1. Maintenez appuyée la touche **SETUP** jusqu'à ce qu'une **touche de mode clignote 2 fois**.
2. Composez **9 8 0** à l'aide des touches numériques. **La touche de mode clignote 4 fois**.

### 10.4.10. Comment annuler toutes les fonctions dans un mode

1. Maintenez appuyée la touche **SETUP** jusqu'à ce qu'une **touche de mode clignote 2 fois**.
2. Composez **9 7 6** à l'aide des touches numériques. **La touche de mode clignote 2 fois**.
3. Appuyez **2 fois** sur la touche du mode (TV, VCR, AMP, DVD ou SAT) dont vous voulez supprimer toutes les fonctions apprises. **La touche de mode clignote 2 fois**.



# 11 Informations utiles

## 11.1. Caractéristiques supplémentaires

---

- Durant chaque procédure de programmation ou d'apprentissage, vous avez environ 10 secondes pour passer d'une étape à l'autre. Si vous excédez ce temps, il vous faudra recommencer toutes les étapes.
- La technique d'apprentissage est une procédure particulière. Vous devez donc apprendre une seule fonction par mode d'appareil sur la même touche.
- La télécommande 5 en 1 livrée avec votre terminal a la capacité d'apprendre 25 fonctions.
- Avant de réaliser vos programmations ou vos techniques d'apprentissage, assurez-vous que les piles de la télécommande soient neuves ou fonctionnent correctement.
- Les fonctions apprises par la télécommande vont rester en mémoire même lors d'un changement de piles.

## 11.2. En cas de problèmes

---

### **La Liste des Codes ne comporte pas la marque de votre appareil ?**

Suivez les instructions pour chercher votre code en page 44.

### **Votre télécommande 5 en 1 ne fonctionne pas correctement ?**

Essayez avec un autre code de la même marque que votre appareil dans la Liste des Codes.

### **Les touches de mode ne s'allument pas ?**

Insérez deux piles neuves AA/LR6.



### **Vous souhaitez effacer toutes les programmations et retrouver la configuration initiale ?**

Faites une remise à zéro totale : appuyez sur **SETUP** puis entrez le code **9 8 1**.

### **Vous voulez commander un lecteur DVD en appuyant sur la touche VCR ?**

À l'exception de la touche **SAT**, chaque touche de mode (**TV**, **VCR**, **DVD**, **AMP**) est programmable pour commander un appareil autre que celui indiqué sur la touche. Il est donc possible d'attribuer, par exemple, le mode **DVD** à la touche **VCR**.

## **11.3. Références des codes**

*Notez le code de vos appareils à l'intérieur du boîtier des piles de la télécommande et sur cette page. Ainsi vous les retrouverez facilement et rapidement.*

**CODE TV**

--	--	--	--

**CODE DVD**

--	--	--	--

**CODE VCR**

--	--	--	--

**CODE AMP**

--	--	--	--

# 11.4. Liste des codes

## SAT

0850 1283 0031 0032 0331  
0352 1764 1765

## TV

A.R. Systems 0067 0382 0586 0404 0485  
Accent 0039 0067 0586  
Accuphase 0586 1939  
Acer 1369  
Acoustic Research 1326  
Adcom 0655  
ADL 1247  
Admiral 0123 0448 0117 0193 0294  
Adyson 0247 0246  
AEA 0067 0586  
AEG 1586 0636 1193  
Agashi 0246 0294 0247  
Agef 0117  
Aiko 0039 0067 0586 0246 0401  
0065 0463 0391 0221 0294  
0247  
Aim 0067 0586 0238 0736  
Aiwa 0735 0731 1934 1946 1938  
1535  
Akai 0391 0238 0401 0067 0833  
0463 0221 0065 0039 0248  
0744 0193 0745 0586 0578  
0510 0247 0661 0246 0294  
0208 0407 0636 0738 1067  
1938 0503 0842 1289  
Akashi 0039  
Akiba 0248 0312 0485 0067 0586  
Akito 0067 0586  
Akura 0067 0586 0698 0039 0248  
0312 0294 0201 0744  
Alaron 0246  
Alba 0067 1067 0586 0744 0039  
0448 0400 0401 0698 0385  
0248 0246 0277 0461 0193  
0517 0066 0609 1934 1938  
0473  
Alkos 0065  
All-Tel 0895  
Allorgan 0247  
Allstar 0067 0586  
Amplivision 0247 0400  
Armstrad 0039 0294 0401 0248 0201  
0067 0586 0463 1067 1934  
Anam 0067 0586 0039 0210 0280  
Anam National 0067 0280 0586 0680  
Andersson 1193  
Anglo 0039 0294  
Anitech 0039 0294 0067 0586 0312  
Ansonic 0400 0067 0586 0039 0698  
0404 0193 0322 0441 0277  
1467 1934 0134  
AOC 1132

Apollo 0503  
Arc en Ciel 0139 0226  
Arcam 0246 0247  
Ardem 0516 0744 0067 0663 0586  
Aristona 0586 0067  
Arthur Martin 0193  
ASA 0135 0376 0100 0134 0117  
Asberg 0067 0586  
Asora 0039  
Astra 0067 0586  
Asuka 0248 0247 0246 0294 0312  
1934  
Atlantic 0067 0586 0246  
Atori 0039  
Auchan 0193  
Audiosonic 0039 0067 0404 0586 0139  
0744 0745 0247 0400 0367  
0294 0248 0516  
Audioton 0247 0516 0400 0294  
Audiovox 0481 0210  
Aumark 0090  
Autovox 0117 0574 0379 0247 0277  
AWP 1934 1938  
AWA 0041 0066 0039 0404 0481  
0067 0586 0246 0636 0247  
0138 0294 1406  
Axion 1988  
Axxent 0039  
Axxon 0744  
B&D 1247  
Baird 0139 0373 0247 0238 1934  
Bang & Olufsen 0595 0117  
Barco 0193  
Basic Line 0404 0067 0193 0698 0586  
0039 0248 0312 0247 0485  
1067  
Bastide 0247  
Bauer 0039  
Baur 0039 0565 0225 0542 0067  
0586 0221 0391 0574 0379  
1535 1040  
Baysonic 0210  
Bazin 0247  
Beaumark 0208  
Beko 0744 0065 0516 0400 0067  
0448 1067 0586 0636 0745  
0838  
Belson 1221  
Bennett 0586 0067  
BeriQ 1242 1786 1062  
Beon 0067 0586 0448  
Berthen 0698  
Best 0367 0400  
Bestar 0067 0586 0400 0404  
Bestar-Daewoo 0404  
Binatone 0247  
Black Diamond 1067 0586 0851 1193

Black Star 0277  
Black Strip 0065  
Blacktron 0312  
Blackway 0312 0248  
Blaupunkt 0221 0565 0225 0230 0357  
0485 0200 0066  
Blue Sky 0067 0744 1067 0517 0698  
0745 1939 0586 0248 0312  
0485 1964 1934 1938 1221  
0838 1393  
Blue Star 0312  
Bondstec 0277  
Boots 0247 0039  
Bosch 0357  
Boxlight 0766  
BPL 0067 0586 0312  
Bradford 0210  
Brandt 0655 0139 0226 0317 0365  
0373 0590 1395  
Brandt Electronic 0317 0365  
Brinkmann 0067 0586 0698 0549 0448  
0516  
Brionvega 0067 0586 0117  
Britannia 0246 0247  
Brother 0294  
Bruns 0117  
BSR 0193 0391  
BTC 0248  
Bush 0698 0248 0193 0379 0039  
0066 0067 0401 0312 0385  
0404 0549 0294 0391 1067  
0517 0238 0247 1586 0586  
0744 1930 1934 1938 0808  
1289 1946  
byD:Sign 1341 1339  
Candle 0086  
Canton 0248  
Capsonic 0294  
Carad 0640 0067 0586 0698 1067  
Carena 0485 0067 0586  
Carrefour 0066 0100 0067 0586  
Carver 0200  
Cascade 0039 0067 0586  
Casio 0067 0586 0193 0379 1934  
Cathay 0067 0586  
CEE 0067 0586 0247  
Celebrity 0030  
Celestial 0851  
Centrum 1067  
Centurion 0067 0586  
Century 0117 0277  
CGE 0104 0448 0277 0400 0193  
1934  
Cimline 0039 0248  
Cineral 0481  
Cinex 1586  
Citizen 0481 0086 0090 0210

City 0039  
Clarivox 0448 0067 0586 0100  
Clatronc 0067 0400 0401 0744 0248  
0294 0586 0247 0277 0039  
0609 1934 0636  
Clayton 1067  
CMS 0246  
CMS hightec 0247  
Combitech 1938  
Concerto 0086  
Concorde 0039  
Condor 0067 0586 0400 0246 0039  
0312 0277 0448 0441 0193  
0294  
Conia 0851  
Conrad 0067 0586  
Contec 0210 0246 0039 0041 0066  
0294 0067 0586  
Continental Edison 0139 0226 0317 0517  
0039 0367 0067 0586  
Cosmel 0210  
Craig 0117  
Crosley 0117 0277 0104 0193  
Crown 0039 0210 0400 0516 0067  
0586 0517 0744 0636 0745  
0448 0609 0238 1964 1067  
Crystal 0461  
CS Electronics 0246 0248 0277  
CTC 0277  
Curtis Mathes 0077 0090 0123 0481 0196  
CXC 0210  
CyberHome 0824 1206  
Cybertron 0248  
Cytronix 1328  
D-Vision 0067 0586  
Daewoo 0664 1302 1233 0404 1939  
0529 0691 0067 0586 0039  
0246 0248 0247 0481 1167  
1938 0871 0910 1248 1337  
Dairichi 0248 0246  
Dansai 0067 0586 0294 0065 0246  
0039 0066 0247 0238  
Dantax 0400 0516 0744 0636 0745  
1938  
Datsura 0238  
Davis 0766  
Dawa 0039 0067 0586  
Daytek 1237 0736 1406 1404  
Dayton 1237 1404  
Daytron 0039 0404 0067 0586  
de Graaf 0238 0193 0578  
Decca 0067 0586 0247 1167 0651  
1934 1938 1086  
Deitron 0067 0586 0404 0248  
Dell 1294  
Denko 0294  
Denver 0067 0586 0636 1219 0617  
Desmet 0067 0586 0039 0117













Philco	0102			
Philips	0111	1311	0623	
Phoenix	0308			
Phonola	0111			
Pioneer	0097	0111	0072	
Portland	0308	0667		
Prinz	0030			
Proffrtonic	0111	0270		
Proline	0030	0308	0350	0672 0351
Proscro	0308			
Prosonic	0308	0030		
Protch	0111	0308		
Provision	0308			
Pye	0111	0030		
Quasar	0308			
Quelle	0111			
Radiolva	0067	0102	0111	0078
Radiola	0111			
Radionette	0067			
Rank	0071			
Rank Arena	0071			
RCA	0350			
Reoc	0378	0667	0308	
Rex	0071			
RFT	0102			
Roadstar	0270	0102	0067	0308 0772
	0111			
Royal	0102			
Saba	0071	0236	0350	0351 0308
Saisho	0378			
Salora	0073	0136	0134	
Samsung	0270	0462	0650	
Sansui	0071	0097	0136	0102 0378
Sanyo	0134	0078	0097	0378
Saville	0382	0308	0270	
SBR	0111			
ScanSonic	0270			
Schaub Lorenz	0071	0134	0030	0136 0345
Schneider	0102	0030	0067	0111 0308
	0270	0072	0382	0672
Scott	0623			
Seaway	0308			
SEG	0102	0270	0308	0672 0111
	0667			
SEI	0111			
Sei-Sinudyne	0111			
Seleco	0071	0067		
Sentra	0102			
Setron	0102			
Sharp	0078	0067	0599	
Shintom	0102	0134		
Shivaki	0067			
Siemens	0067	0134	0111	0350 0377
Siera	0111			
Silva	0067			
Silver	0308			
SilverCrest	0672			
Singer	0378	0075		

Sinudyne	0111	0382		
Smaragd	0378			
Sonneclair	0102			
Sonoko	0308			
Sonorol	0078			
Sontec	0067	0308		
Sonwa	0672			
Sony	0062	1062	0136	
Soundwave	0067	0378		
Ssangyong	0102			
Standard	0308			
Starlite	0067	0134		
Stern	0308			
Sunkai	0378	0308		
Sunstar	0030			
Suntronic	0030			
Sunwood	0102			
Supra	0067	0270	0378	0308
Symphonic	0030	0102		
T+A	0256			
Tandberg	0308			
Tashiko	0030	0078	0270	0111 0067
Tatung	0030	0071	0111	0078 0073
	0378	0382		
Tchibo	0378			
TCM	0378			
Teac	0102	0071	0030	0308 0672
	0067	0111	0623	0667
TEC	0308	0102		
Tech Line	0102			
Technics	0256			
TechniSat	0378			
Tedelex	0067	0378	0672	
Televia	0071			
Telefunken	0672	0071	0350	0351 0308
	0236			
Telesar	0067			
Teletech	0102	0308	0030	
Tenosal	0102			
Tensai	0030	0067	0102	0308
Tevion	0378	0672		
Texet	0308			
Thomson	0350	0351	0071	0097 0236
	0308			
Thorn	0071	0134	0067	
Thorn-Ferguson	0350			
Tokai	0102	0067	0071	0134
Tokiwa	0102			
Topline	0378			
Toshiba	0075	0071	0073	0111 0772
	0382			
Tōwada	0102			
Tradex	0111			
Tredex	0308			
Triad	0308			
Uher	0067	0270		
Ultravox	0308			
Unittech	0270			

United	0378	0772		
United Quick Star	0308			
Universum	0030	0111	0270	0067 0136
	0378	0134		
Victor	0097			
Video Technic	0030			
Watson	0111	0382	0308	0672
Weltblick	0067			
Wharfedale	0623	0672		
World	0378			
Yamaha	0071			
Yamishi	0102	0308		
Yokan	0102			
Yoko	0067	0102	0270	
Yoshita	0102			
Zenith	0667			
ZX	0378	0382		

### **Ampli audio-vidéo/Tuner**

Acoustic Solutions	1496			
AEG	1420			
Awa	0151	1435	1088	1188 1288
	1388	1418	1671	1863
Akai	0145	0639	1250	1420 1208
Alchemist	1508			
All-Tel	1420			
Amstrad	0774			
Anam	0311	0639		
Arcam	0299	1119	1219	1299 1319
Arena	1655			
ASCOMTEC	1419			
Audio Agile	0299			
Audiolab	0299	1119	1219	1299 1319
Audiosonic	1419			
Audioworld	1420			
Balanced Audio				
Technology	0299			
Balanced Audio				
Technology	1119	1219	1299	1319
Bang & Olufsen	0829			
Basic Line	1584			
Belson	1419			
Blue Sky	1420			
Bose	1283	1659	1385	
BSkyB	1527			
Bush	0299	1304	1119	1219 1299
	1319	0827		
Cambridge Audio	1760	1219	1677	
Cambridge				
Soundworks	1501			
Carver	0390			
CCE	1382			
Centrex	1287			
Centrum	1250	1584	1419	
Classic	1382			
Clatronc	1250	0774	0827	
Copland	0299	1119	1219	1299 1319
Cosmotron	0827			
Creative	1501			
Curtis Mathes	0330			
Daewoo	1208	1280	1466	
Denon	1390	1134	1464	
Denver	1508	1419		
Digitrex	1287			
DiK	0827			
DK digital	1450			
DMECH	1420			
Dual	1250	1420	1450	
Durabrand	1591			
eBench	1480	0774	0827	
Electrocompanion	0299	1219		
Elta	1508	0774	0827	1420
Eltax	1570			
EuroLine	1655			
Firstline	1480			
Fisher	0390			
Garrard	0311	0493	0774	
Genexxa	0216			
Global Sphere	1655			
Goldmund	0299	1119	1219	1299 1319
GoldStar	0311			
Goodmans	1304	1620	0299	0639 0774
	0827	1208	1229	1450 1641
	1419			
Gradiente	0311			
Grundig	0299	1119	1219	1299 1319
	0311	0774	1374	0827 1669
Grunkel	0774			
Hanseatic	1420			
Harman/Kardon	0299	1334	1340	1119 1219
	1299	1319	0238	
Harwood	0774			
HCM	1420			
HE	1419			
Hitachi	1374	1250	1584	1816
Höher	1287			
Hyundai	1655	1669		
Inkel	0532			
Intersound	0774			
JBL	1320	1546		
JVC	0104	0494	1404	1230 1525
	1706	1806		
Kenwood	1057	1343	1599	0216 1311
	0292			
Kompernaß	0827			
Koss	0774			
Lennox	1641			
Lennox Sound	1641			
Lexia	1304			
LG	0311	1323	1554	1899
Lifetec	0827			
Linn	0299	1119	1219	1299 1319
Loewe	0299	1119	1219	1299 1319
Luxman	0493			
LXI	0774			
Magnat	1669			

Magnum	1641
Marantz	0299 1119 1219 1299 1319
Mark	0299 1119 1219 1299 1319
Matsui	0827 0774
MBO	1382
Medion	0827 1628 1450
MEI	1420
Meletronic	0639
Meridian	0299 1119 1219 1299 1319
Micromax	1450
Micromega	0299 1119 1219 1299 1319
Microstar	0827
Minowa	1159
Mustek	1620 1382
Mx Onda	0774 1527 0827
Myryad	0299 1219 1119 1299 1319
NAD	0350 0639
Naisc	0299 1119 1219 1299 1319
NEC	1280 1466
Nikkai	1419
Nikkei	0774
Okano	0639
Onkyo	1350 0165
Optimus	0216
Orient Power	0774
Orion	0493
Oritron	1527
Palladium	0827 1250
Panasonic	1338 1339 1793 1548 1795 1809 1318 1393
Philips	0299 1648 1219 1299 1119 1319 1296 1684 1703 1861
Phonotrend	0532
Pioneer	0330 0299 1053 0319 0216 1214 1119 1219 1299 1319 1314 1489 1653 1686
Prima Electronic	0827
Proline	0827 1420
Proson	0639
Provision	1419
Quad	0299
Quad	1119 1219 1299 1319
Quelle	1208
Radiola	0299 1119 1219 1299 1319
Radiomette	1664 1323
RadioShack	0774
Red Star	1411 1419
Reoc	1411 1508
Restek	0299
Revox	0299 0170 1119 1219 1299 1319 0216 1119 1219 1299 1319
Revy	1304 0827 1641
Roadstar	0823
Rotel	1184
Saba	1229 1311 1454 1325 1611
Samsung	1655 1570 0639 1119
Sansui	0390 1831 0774
Sanyo	

Schneider	1159 0774 1420 1208 1229 1250 1304 1280 1584
SEG	0216 0292 1416 1644 1664
Sharp	0532 0683
Sherwood	0639
Siemens	1554 1323
Silva Schneider	1527
Sky	0311
Sonic	0719 1188 1888 1788 1789 1088 1388 1688 1288 1484
Sony	1652 1512 1142 1852 1752
Soundwave	0639
Synn	1411
Tag McLaren	1219
Tangent	1570
TCM	1159 0827
Teac	1304 1229 0827 0639 0493 0774 1420 1455 1509 1208 1309 1311 1301 1256 1558 1758 1759 1755
Technics	1338 1339 1793 1548 0238 1795 1318
Techwood	0311
Tedelex	1655
Telefunken	1508
Tevion	1159 1455 1641
Thomson	1159 1184 1384
Thorens	0299 1219 1119 1299 1319
Thorn	0774
Toshiba	1602
United	1420 1655
Universum	0299 1208 0311 1250 1455 0827 0639 1420 0774 1639 1777 1119 1219 1299 1319 1466
Venturer	1420
Victor	0104
Voxson	1480 1450
Waitec	1382
Watson	0827
Welttech	0827
Wharfedale	0639 1759 1420
XMS	1496
Yamaha	0384 0878 0206 1361 1306 0216 0742 1806
Yukai	1382
Zenith	0311 0774
<b>DVD</b>	
3D LAB	0569
4KUS	1188
A-Trend	0744
Acoustic Solutions	0760 0743 1272 1258
AEG	0818 0800 0820
AFK	1258 1182
Aim	0729 0808 0702
Airis	1254 1351 1368 0702 1035

Aiwa	0671 0725 0899 0563 1273
Akai	0820 0809 0818 1145 0928 0796 0743 0882 0735 1113 1425 1725 1263
Akashi	0868
AKI	0883 0748
Akira	0729 0808 1351
Akura	1201 1200 0928 1081 1170
Alba	0729 0743 0753 0725 0760 0813 0569 0702 1170 1081 1725
Alize	1181
All-El	0820 1481
Amitech	0800 0880
Amoi	0882
Amstrad	0743 1145 1181
AMW	0902
Ansonic	0789 0861
Apex Digital	0702 1086
Arena	0882 2051
Aria	0923
Arianet	0923
Asono	1254
ATACOM	1254
ATD	0748
Audioworld	0820
Audix	1113 1134
Auvio	0873 1120
Avioius	1195
AWA	0760 0902
Axion	0760
Baier	0782
Bang & Olufsen	1055
Base	1481
Basic Line	0743 2024
Baze	1195 0928 0702
BBK	0892 1254 1114
Bellagio	0902 1275
Belinson	1438
Best Buy	0887
Black Diamond	0743 0796 0863
Blue Sky	0743 0729 0725 0834 0702 0873 0808 0681 1438 0799 0820
BNI	1351
Boghe	1034 1251
Boman	0813 0818 0928
Bose	2053
Brainwave	0800 1145 1265
Brandt	0681 0581 0533
Britannia	0776
Buffalo	1912
Bush	0743 0725 0863 1725 0760 0861 0729 0808 0848 0909 0753 1195 1449 1513 1170
C-Tech	0798 1182
Cambridge Audio	1139 1114 0781
CAT	0729 0816 0819

CCE	1947
Celestial	0702
cello	1472
Centrex	0702 1034
Centrum	0743 0819 0809 0923 2024 1035
CGV	0800 0781
Chili	1522 1523
Cinea	0871
Cinetec	0743 0902
cineULTRA	0729
Classic	0760 1947 1760
Clatronic	0818 0809 0848 0702 1195
Clayton	0743
Coby	0808 0760 1137
Codex	1263
Commax	1522
Conia	0882 0702 1351
Contel	0818
Continental Edison	0902 0861
CrossWood	1183
Crown	0800 0799 0681
Crypto	1258
CVG	1199
Cybercom	0861
CyberHome	0744 0846 0904 1053
Cytron	0681 0735 0861 1377
D-Vision	1145
Daenyx	0902
Daewoo	0862 0863 1513 0735 0800 0744 0900 0902 1171 1199 0808
Dalton	0816 1066
Dansai	0800 0813 1145 1725
Dantax	0753 0725
Daytek	0902 1035
Dayton	0902
DCE	0861
DEC	0808 0729 0848
Decca	0800
Denon	0520 0664 1664
Denver	0808 0729 0818 0928 0848 1113 1137 1351 1086
Denzel	0695
Desay	1245
Diamond	0681 0798 0781 0808 0753 1186
Digihome	0743
Digital i	0923
Digitor	1035
Digitrex	0702 1086 1034
DK	0861
Dinamic	0818
DiVido	0735
DK digital	0861
DL	0883
DITECH	1127 0813 0820 2076 1301
Dragon	0861

DSE	1760	0863	1182	1425
Dual	0861	0743	0695	0681 0760
	0813	0809	0820	
Durabrand	1033	0861		
DVX	0798			
E-Boda	0753			
E-Dem	1254			
EagleTec	0744			
Easy Home	0887			
eBench	1182			
Eclipse	0753	0781		
Electrohome	0800			
Elfunk	0880	0743		
Ein	0800			
Ellion	0880	1451		
Elta	0800	0818	0820	1145 1181
	1263			
Eltax	0796	1351		
Emerson	0621	0735	0899	
Enzer	0695	0796		
EuroLine	0818	1145	1113	2051 1263
Eurostar	1425			
Fenner	1425			
Ferguson	0681	1760	0928	
Finlux	0771	0800	0621	0813 0702
	0781	1177	1195	
Fintec	1199	0743		
Firstline	0899	0681		
Fisher	1949			
Funai	0725	0705		
Germatic	1081			
Giec	1251			
Global Solutions	0798			
Global Sphere	0798	2051		
Go Video	0813			
GoldStar	0621	0771		
Goodmans	0743	1034	0753	0781 0813
	0760	0681	0820	0848 0909
	0863	2044	1251	1170 1760
	1170			
GP Audio	0695			
Graetz	0861			
Gran Prix	0702			
Grandin	0725	0805	0569	0681 0735
Grundig	0820	0743	0700	0753 1725
	2076	1034	1760	1950 1513
	0800	1186		
Grunkel	1199			
GVG	0848	0743	0871	0880 1263
H&B	1265	1451		
Haaz	0798	0781		
Haier	0873	1120		
Hanseatic	0771	0813	1183	0820
Harman/Kardon	0732			
Haus	0816			
HCM	0818			
HDT	0735			
HE	0760			

Henß	0743			
HIMAX	0887	1136	0873	
Hiper	1278			
Hitachi	0694	0809	1950	2024 0695
	0603	0887	0743	1865
Hiteker	0702			
HK Video	1522			
Höher	0861	1034	1254	
Home Electronics	0760	0800		
Home				
Tech Industries	1254	1481		
Hyundai	0813	0880	1186	1439 0796
	1258	2051	2076	
ICP	1183			
ISonic	1538			
Ingelel	0818			
ISP	0725			
Jamo	2033			
JBL	0732	2008		
JDB	0760			
JDV	1258			
Jeken	0729	0808		
Jepssen	1213			
JMB	0725			
JNC	1301			
JVC	0653	0588	1970	1194 0569
	0533	0897	1271	1890
jWIN	1081			
Kansai	1137			
Kansas				
Technologies	1263			
Karcher	0813			
Kendo	0729	0743	0861	
Kennex	0800	0743	0928	
Kerwood	0564	0520		
KeyPlug	0800			
Kiirio	0748	0800	0883	
Kingavon	0848			
Kiss	0871	0695	2033	
Koda	0848			
Koss	0681			
KXD	0887	1351	1522	
Lawson	0735	0798		
Lenco	0729	0681	0800	0808
	0848	0743	0861	1195
Lennox	2044	0868		
Lennox Sound	2044			
Lexia	0729			
LG	0771	0621	1936	0899 2013
	2032			
Lifetec	0681	0861	1377	
Limit	0798			
LiteOn	1088	1486	1188	1446
Lodos	0743			
Loewe	0569	0771		
LogicLab	0798			
Logix	0735	0813		
Lumatron	0735	1145	1127	0771 0863

Luxman	1351	0743	0760	0928
Luxor	0603			
Lxor	1034	0743	1760	0760 1275
Magnat	2076			
Magnavox	0533	0848	0705	1170 0569
	0743			
Magnex	0753	1195	1519	
Magnum	2044			
Majestic	1137			
Manhattan	0735	0743		
Marantz	0569			
Mark	0743	0725	1725	
Marquant	0800	1481		
Mastec	1036			
Master-G	1186			
Matrix	1272			
Matsui	0681	0743	0702	0725 1760
Maxdorf	0818			
Maxim	0743	1272	1425	
MBO	0760	1947		
MDS	0729	0808		
Mecotek	0800			
Mediencom	0776	0883		
Medion	0861	0813	1377	0681 1375
	0909	0660	2042	1120 1195
	1036			
MEI	0820			
Memorex	0861			
Memory	1113	0760	1081	
Metz	0601	0555	0743	
MICO	0753	0781	1251	
Microboss	0748			
Micromaxx	1725	0725	1377	
Micromedia	0533	0569		
Micromega	0569			
Microsoft	0552			
Microstar	0861			
Minato	0782			
Minax	0743			
Minerva	0735			
Minoka	0800			
Minowa	1195			
Mirror	0909	0782		
Mitsubishi	0743			
Mizuda	0848	0887	1481	
Monbel	1425			
Monyka	0695			
MP	0873			
MPX	0873			
Mustek	0760	1947	1760	
Mx Onda	0681	0781	0753	
Mystral	0861	1186		
IVAD	0771			
Naiko	0800	1034		
NEC	0899	0621		
Neovia	1301			
Neufunk	0695			
Nevir	0861	0800		

Nintaus	0823	1081		
Nordmende	0861			
Noriko	0782			
Nowa	0873			
NU-TEC	1258	1472	1523	
Okano	0782			
Omni	0776	0729	0808	0863 1134
	1368	1258		
Onix	0868			
Onkyo	0657	0533		
Oopla	1188			
Oplim	0873			
Oplimus	0601	0555		
Orava	0848			
Orbit	0902			
Orion	0725	1158	1725	1036 1263
	1449			
Oritron	0681			
P&B	0848	1481		
Pacific	0798	0820	0789	0834 0743
	0861			
Palladium	0725	0809		
Palsonic	0702	0882	1086	
Panasonic	0520	1935	1864	1040
Panda	0813	1522		
Papouw	0563			
peekTON	1254	0928		
Philips	0569	0676	0705	0533 1842
	1848	1188		
Philo	1375			
Phonotrend	0729	1195		
Pioneer	0601	1995	0661	0555 1601
	1490			
Plu2	0880			
Pointer	0800			
Portland	0800			
Powerpoint	0883	0902	0748	
Prima	0796	1258	1472	
Prima Electronic	0796			
Prinz	0861			
Prism	1036	1183	0861	
Prodisma	0883			
Proline	0681	0702	0820	1034 1513
0863 0740				
Proscan	0552			
Proson	0743	1114		
Prosonic	0729	1137	0782	1199
Provision	0729	0848	1193	1351 1137
Pye	0676			
QONIX	0808	1081		
Radiomette	0771	0899	2054	1936 0671
Raitte	0695			
Rank Arena	0748			
RCA	0552	0799	0681	
REC	0796	0520	0776	
Red Star	0789	0793	0800	0818 0928
	1033	1465	1137	1375
Relisys	1377			

Reoc	0798	0782			
Revo	0729	0871			
Rex	0868				
Rimax	1181				
Roadstar	0729	0743	0848	0760	1081
	0928	0863	2044		
Rocksonic	0819				
Ronin	0902	0740			
Rotel	0653	0588			
Rowa	0789	1034	0555		
Rownsonic	0819	0753			
Saba	0681	0799	0581		
Sabaki	0798				
Saivod	0789	0861	0800		
Salora	0771				
Sampo	0782				
Samsung	0603	0774	1962	1958	0850
	1105	2038	0520		
Sansui	0725	0798	0753	0800	0781
	1258	1725	2051		
Sanyo	0700	0725	0820	1949	0903
	0743				
Scan	0735	0880			
ScanMagic	0760	1760			
ScanSonic	0887				
SCE	0819				
Schaub Lorenz	0818	0800	1265		
Schneider	0813	0861	0809	0735	0834
	0818	0743	0681	0899	0820
	1183				
Schwaiger	0782				
Scientific Labs	0798	1368	1182		
Scott	0748	0681	0702	0883	1066
	2044	1263			
Seeltech	1254	1368			
SEG	0743	0695	0798	0902	0793
	2024				
Shanghai	0702				
Sharp	0660	0782	0743	0725	2045
	1449	2054			
Sherwood	0771				
Sigmatek	0887	1254			
Silva	0818	0928	0861		
Silva Schneider	0861	2013	1936		
SilverCrest	1182				
Singer	0753	0781	0798		
Skantic	1033				
Skymaster	0760	0798			
Skysonic	0796				
Skyworth	0928	0796			
Sliding	1145				
Slim Art	0800				
Slim Devices	0563				
SM Electronic	0760	0798			
Smart	0748	0735	0743		
Sogo	0883				
Sonashi	0861				
Soniko	0818				

Sontech	1186				
Sony	0563	1663	2011	1100	2050
	1933	0802	0603	1099	2073
	1854				
Sound Color	1263				
Soundmaster	0798				
Soundmax	0798				
Soundwave	0813				
Spectra	0902				
Standard	0681	0798	0818	0861	0928
Star Clusters	0798	1257	1182		
Star Sound	1472				
StarLogic	1035				
Starmedia	0848	0923	1254	1035	
Strong	0743				
Sunvision	1472				
Sunfly	0887				
Sunkai	0800	0880			
Sunwood	0818				
Supervision	0760	0798			
SWA	0702	0782			
Synn	0798				
T.D.E. Systems	1186				
Tandberg	0743	1725			
Tangent	1351				
Tanga	0771	1257			
Tatung	0800				
Teac	0771	0601	0798	0621	0789
	1036	0820	0863	1257	1195
TEC	0928				
Technica	1127				
Technics	0520	1935			
Technika	0800	1127	1145	0861	1195
Technosonic	1081	1145			
Techwood	0743	0569			
Tedelex	1258	2051			
Telefunken	0820	1113	0819	0818	1258
Teletech	0743				
Tensai	0681	0800			
Terapin	1524				
Tevion	0681	1066	1412	0798	
	2044	1257	0863		
Textorm	1523				
Theta Digital	0601				
Thomson	0581	0552			
Tiny	1519				
Tokai	0695	0928	0818		
Tokiwa	0735				
Tomtec	0819				
Top Success	1254				
Toshiba	0533	1075	2036		
TRANS-continents	0902	0861	1357	1195	1438
Transonic	0702	1195			
Tredex	0873				
Trio	0800				
TruVision	0887	1481			
TSM	1254				

Umax	1181				
United	0818	0760	1113	0820	1258
	0702	1195	0725	1145	0729
	0798	1263	1127	1519	2051
Universal					
Multimedia	0798				
Universum	0771	0743	0621	0809	1257
	0820				
Uptek	0793				
upXus	1375				
Vegatech	1523				
Venturer	0820				
Vestel	0743	2024			
Vieta	0735				
Viewmaster	1114	0892	1254		
Voxson	0760	0861			
V-Trek	1258				
Waitec	1254	1947			
Welkin	0861				
Wellington	0743				
Welltech	1251				
Weltstar	0743				
Wesder	0729				
Wharfedale	0798	0753	0781	0782	
Wilson	0861	1263			
Windy Sam	0603				
Woxter	1181	1254	1368		
XBox	0552				
XLogic	0800	0798	1258		
XMS	0818	0800			
Xoro	1213	1278	1251		
Yakumo	1034	1086			
Yamada	1034	0902	1181	1522	1523
	1524	1446	1086	1519	1188
Yamaha	0569	1870	0676	0520	
Yamakawa	0695	0740	0902	1134	1519
Yelo	0748				
Yukai	0760	1947			
Zenith	0533	0621	0771		

## 11.5. Caractéristiques techniques

### Caractéristiques du tuner

Plage de fréquences : 950MHz – 2150MHz  
 Niveau d'entrée : -65 dBm à -25 dBm  
 Entrée : IEC 60169-24 femelle Type F  
 Impédance d'entrée :  $75 \Omega \pm 5\%$   
 Niveau de protection contre les surtensions : 6 kV  
 Agilité en fréquence autour de la fréquence nominale :  $\pm 10$  MHz depuis la fréquence nominale passée au the front-end  
 Temps d'acquisition signal : 140 ms max  
 AFC :  $\pm 2$  MHz  
 Coefficient de réflexion : 10 dB

### Caractéristiques de l'alimentation LNB

Courant max LNB : 350 mA  
 Tension de polarisation verticale : 13 Volt  
 Tension de polarisation horizontale : 18 Volt  
 Rapport cyclique :  $50\% \pm 10\%$   
 Contrôle LNB : DiseqC 1.2  
 Fréquence de tonalité : 22 kHz  $\pm$  2kHz  
 Amplitude : 0.65 V + 0.25 V / - 0.10 V  
 Temps de montée : 10 $\mu$ s  $\pm$  5 $\mu$ s

### Caractéristiques de démodulation DVB-S / DVB-S2

Constellation : QPSK & 8PSK  
 Roll Off : 0.20, 0.25, 0.35  
 Débit symbole d'entrée :  
 10 – 30Mbaud (DVB-S2)  
 5 – 45Mbaud (DVB-S)  
 Décodeur Reed Solomon : 118/204 octets  
 FEC : 1/2, 3/5, 2/3, 3/4, 4/5, 5/6, 7/8, 8/9, 9/10 (QPSK),  
 3/5, 2/3, 3/4, 5/6, 8/9, 9/10 (8PSK)  
 Longueur paquet : 64800 bits

### Caractéristiques du décodage MPEG

Format du paquet de transport :  
 MPEG-2 ISO/IEC 13818 (Spécification du Transport Stream)  
 Modes de compression Vidéo gérés : MPEG-2 Main Profile@Main Level  
 Modes de compression Audio gérés : MPEG-1 Layer I & Layer II (mono, dual channel, joint stereo, Stereo),  
 Fréquences d'échantillonnage de 32 kHz, 44,1kHz, 48kHz, Dolby Digital (AC3),  
 Dolby Digital down-mix

### Microprocesseur et Mémoires

Processeur RISC / 400 DMIPS @ 266 MHz  
 RAM (video) 32 M octets  
 RAM (system) 64 M octets  
 FLASH 16 M octets

### Résolution / Format

Résolution Vidéo SD : 720x576i  
 Conversion 16/9 vers 4/3 : Pan & Scan, letter box

### Entrées/Sorties AV

Péritel TV  
 RVB out, PAL/SECAM,  
 audio stéréo, signaux de contrôle pin8 et pin 16  
 Péritel auxiliaire  
 RVB in, PAL/SECAM,  
 audio stéréo, signal de contrôle pin8  
 Sortie HDMI audio/vidéo numérique 576p  
 Double sortie audio stéréo RCA  
 Sortie numérique audio SP/DIF stéréo AC3 transparent ou down mix

### Données générales

Entrée : alternatif 220/240 VAC  $\sim$ 50HZ  
 Consommation nominale : 16W  
 Consommation mode veille : 10W  
 Conforme à la réglementation CE (safety et CEM)  
 MTBF > 80000 heures  
 Température de fonctionnement : +5°C à 45°C  
 Dimensions : 310x242x48mm

### Accessoires

Cordon d'alimentation  
 Télécommande : protocole NEC  
 Cordon péritel  
 Manuel utilisateur  
 Brochure avec carte de contrôle d'accès

### Face avant

Afficheurs 8 digits, VFD  
 3 touches : + / - / veille  
 Lecteur de carte à puce

### Face arrière

Entrée alimentation  
 2 IEC femelle F type : entrée & sortie satellite (avec By-pass)  
 2 x Péritel (TV, AUX)  
 2 RCA sortie analogique stéréo audio (droite et gauche)  
 1 sortie numérique audio optique  
 1 sortie HDMI audio/vidéo 576p  
 Port RS232 : non activé  
 Port Modem V22 : non activée  
 Port USB : non activé

**Contrôle d'accès** : VIACCESS™ ACS 3.0



## Face avant

### 1. Mise en veille et sortie de veille :

Revient sur le dernier programme visualisé en sortie de veille.

### 2. Fonction programme +/- :

Permet de zapper d'un programme à l'autre.

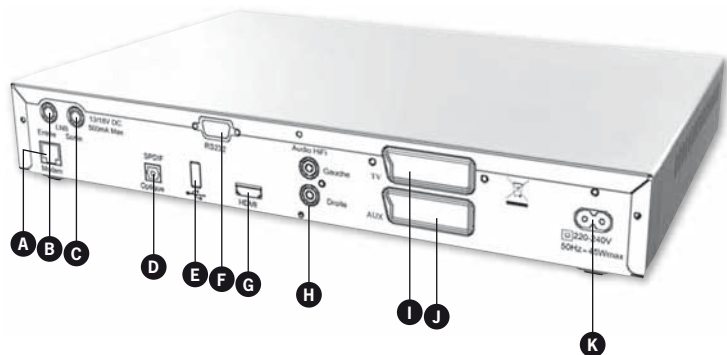

## Face arrière

**A. Ligne téléphonique.** Connecteur non utilisé.

**B. Entrée signal satellite.**

Pour brancher votre câble d'antenne satellite.

**C. Sortie signal satellite.**

Permet de transmettre le signal de l'antenne vers un autre appareil.

**D. Cordon audio SPDIF optique.**

Pour connexion chaîne HiFi ou ampli.

**E. Port USB.** Connecteur non utilisé.

**F. Connecteur Port Série RS-232C.** Connecteur non utilisé.

**G. Connecteur HDMI** pour raccordement via un câble HDMI.

**H. Prise CINCH** pour connexion chaîne HI-FI.

**I. Connecteur Péritel** pour raccordement à un téléviseur.

**J. Connecteur Péritel** pour raccordement à un enregistreur.

**K. Prise d'entrée secteur 220-240V/50Hz.**

Pour alimenter votre terminal.

Pour toute question relative à l'offre TNTSAT, consultez [www.tntsatsat.fr](http://www.tntsatsat.fr)





Assistance technique : **0892 350 315\***

\*Prix d'appel : 0,34 € TTC la minute depuis un poste fixe.  
du lundi au vendredi de 9h à 12h / 14h à 19h  
et le samedi de 9h30 à 12h30 / 14h à 18h (sauf Juillet et Août)

Vous pouvez également nous envoyer un courrier électronique à l'adresse suivante : [hotline@metronic.com](mailto:hotline@metronic.com)



[www.metronic.com](http://www.metronic.com)