

Lecteur DVD portable

Référence 476100

Lecteur DVD portable avec Tuner TNT intégré

FR



METRONIC

MET843

Comme tout appareil portable doté d'un écran LCD, votre lecteur de DVD portable est fragile. Prenez-en le plus grand soin, la garantie ne couvre pas les dégâts mécaniques dus à un choc ou une chute. La sacoche livrée avec l'appareil permet de le protéger des rayures, mais pas des chocs.

L'intérieur de votre lecteur DVD contient des composants soumis à haute tension ; n'ouvrez jamais l'appareil, même après avoir retiré le cordon du secteur.

De manière générale, les appareils audio-vidéo ne sont pas reliés à la terre, vous pouvez donc ressentir des décharges électriques (non dangereuses) en touchant deux appareils simultanément (ou un appareil et le câble d'antenne). Nous vous conseillons de brancher les appareils sur le secteur après avoir effectué toutes les liaisons et connexions.

Lorsque vous rencontrez un mot que vous ne comprenez pas, allez voir dans la partie « Glossaire » en fin de notice, la plupart des mots techniques sont expliqués brièvement.

Pour nettoyer votre lecteur de DVD portable ou sa télécommande, n'employez ni solvant ni détergent. Un chiffon sec ou très légèrement humide sera parfait pour enlever la poussière.

Conformément aux obligations faites par le respect de la norme EN 60065, nous attirons votre attention sur les éléments de sécurité suivants.

Il convient de ne pas obstruer les ouvertures d'aération avec des objets tels que journaux, nappes, rideaux, etc. Une distance minimale de 5 cm est requise autour de l'appareil pour assurer une aération suffisante. Il convient de ne pas placer sur l'appareil, ou à proximité, des sources de flammes nues telles que des bougies allumées. L'appareil ne doit pas être exposé à des égouttements d'eau ou des éclaboussures et de plus, aucun objet rempli de liquide tel que des vases ne doit être placé sur l'appareil. Lorsque la prise d'alimentation est utilisée comme dispositif de déconnexion, ce dispositif doit demeurer aisément accessible.

Par respect de l'environnement et de la réglementation, les piles usagées ne doivent pas être jetées avec les ordures ménagères. Elles doivent être collectées, par exemple, dans votre point de vente où un container spécifique est mis à votre disposition.

La télécommande est livrée avec une pile CR2032 3V pré-installée. Avant utilisation, tirez sur la languette en plastique pour activer la pile.

Le bon fonctionnement de l'appareil sous-entend une utilisation conforme à cette notice. Aucune fonction présente dans l'appareil, mais non décrite dans cette notice ne présente de garantie. Aussi, certaines fonctions considérées comme non essentielles ont volontairement été occultées dans ce document.

Consigne de sécurité à propos du laser

Ce lecteur de DVD fonctionne avec un laser. Pour assurer le fonctionnement optimal de l'appareil, lisez attentivement ce mode d'emploi et conservez-le ensuite pour toute référence ultérieure.

Utilisez ce lecteur uniquement selon les instructions indiquées dans la présente notice d'utilisation. Toute autre utilisation ou modification des fonctions pourrait provoquer une exposition dangereuse aux radiations du laser. Pour éviter toute exposition directe au laser, ne pas ouvrir les parties fermées et protégées de l'appareil.

En cas de dommage, si les parties protégées sont défectueuses ou ont été ouvertes, les radiations dangereuses du laser deviennent visibles.

NE JAMAIS REGARDER LE FAISCEAU DU LASER DIRECTEMENT.

PRODUIT LASER
CLASSE 1

Précaution pour l'utilisation du lecteur

Avant toute utilisation (avant de brancher l'alimentation secteur) :

Retirer la protection qui se trouve sous la trappe DVD, pour cela :

- 1) Ouvrir la trappe DVD.
- 2) Retirer la protection.

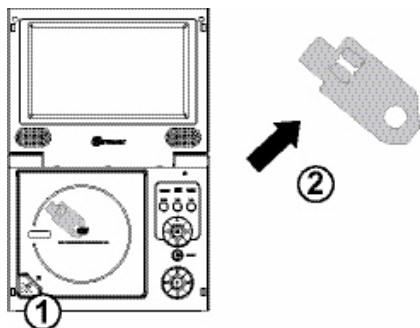

Ne pas déplacer l'appareil pendant la lecture.

Pendant la lecture, le disque tourne à une vitesse très rapide. Ne pas soulever ou déplacer le lecteur pour éviter d'endommager le disque.

Transport du lecteur :

Retirer le disque avant de déplacer le lecteur pour éviter d'endommager le disque.

Copyrights :

La reproduction, l'émission, l'utilisation publique ou la location de disques non autorisés sont interdites par la loi.

La programmation de votre lecteur se fait par l'intermédiaire des menus. Pour faciliter la lecture de cette notice, nous écrivons l'accès à un menu donné sous la forme **MENU / menu / sous-menu**.

Par exemple, lorsque vous lirez :

Allez dans **MENU / Configuration TNT / Recherche / Recherche manuelle**,

C'est équivalent à (en mode TV) :

- Appuyez sur la touche **MENU** pour accéder au menu principal.
- Appuyez sur la touche ▼ pour sélectionner le menu **Configuration TNT**.
- Appuyez sur **OK** pour valider.
- Appuyez sur la touche ▼ pour sélectionner le sous-menu **Recherche**.
- Appuyez sur la touche ▶ puis ▼ pour sélectionner le sous-menu **Recherche manuelle**.
- Appuyez sur **OK** pour valider.

Vous remarquerez que les mots écrits en gras dans cette notice correspondent aux mots qui apparaissent dans les menus sur l'écran.

*Notez que le menu **Configuration TNT** n'est disponible qu'en mode TNT (touche TV) et que le menu **Configuration DVD** n'est disponible qu'en mode DVD.*



Ce symbole  est utilisé à plusieurs reprises dans cette notice. Prêtez toute l'attention nécessaire au texte important qu'il repère.

1	Contenu de l'emballage	08
2	Description du produit	08
3	Description de la télécommande	10
4	Utilisation au quotidien	12
5	Fonctionnalités DVD	13
6	Fonctionnalités TNT	15
7	Options avancées	20
8	Ecouter de la musique et regarder des photos	22
9	TV analogique	23
10	En cas de problèmes de réception	25
11	Glossaire	27
12	Canaux utilisés pour les émetteurs en service en 2008	28
	Assistance et conseils	31
	Questionnaire qualité	33
	Garantie	34

FR 1 - Contenu de l'emballage

Dans l'emballage, vous trouverez avec le lecteur les accessoires suivants :

- 1 alimentation 12V \equiv 1,5A réf. 476100A
- 1 cordon pour branchement sur allume-cigare (12V uniquement)
- 1 câble audio-vidéo
- 1 antenne de réception UHF
- 1 télécommande réf. 476100T
- 1 sacoche de transport et sa sangle
- 1 câble adaptateur mini-USB mâle / USB femelle
- 1 batterie réf. 476100B

2 - Description du produit

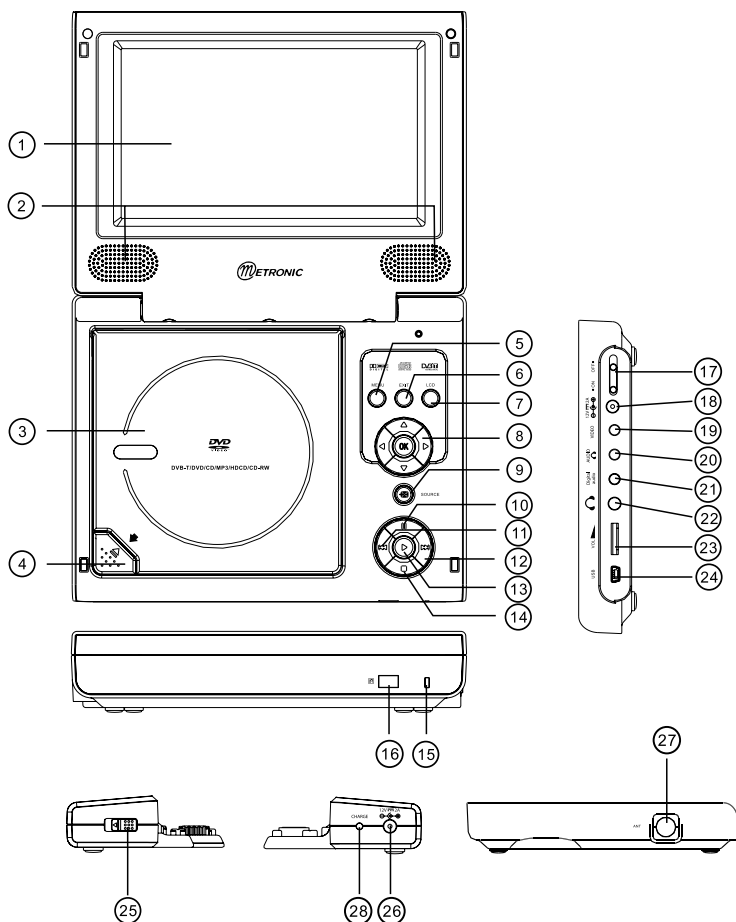

- 1 Ecran.
- 2 Haut-parleurs.
- 3 Trappe du disque.
- 4 Bouton d'ouverture de la trappe.
- 5 **MENU** : permet d'accéder au menu principal.
- 6 **EXIT** : pour sortir des menus
- 7 **LCD** : permet d'accéder aux paramètres de réglages de l'écran.
- 8 Touches ◀ ▶ ▲ ▼ **OK** : pour naviguer dans les menus et modifier les différents paramètres.
- 9 **SOURCE** : permet de changer de mode : DVD, TNT, USB, TV analogique.
- 10 Touche **II** : pause.
- 11 Touche **◀◀** : précédent.
- 12 Touche **▶▶** : suivant.
- 13 Touche **▶** : lecture.
- 14 Touche **■** : stop.
- 15 Témoin lumineux : rouge si sous tension, éteint sinon.
- 16 Récepteur infrarouge (détecte le signal infrarouge de la télécommande).
- 17 Bouton "Marche/Arrêt".
- 18 Connecteur d'alimentation secteur (12V \equiv 1,5A).
- 19 Sortie vidéo CVBS.
- 20 Sortie stéréo/casque.
- 21 Sortie audio numérique (pour votre amplificateur Home Cinema).
- 22 Sortie casque principale.
- 23 Molette de réglage du volume.
- 24 Entrée USB.
- 25 Bouton d'éjection de la batterie.
- 26 Connecteur d'alimentation secteur (charge uniquement).
- 27 Entrée antenne terrestre (ANT).
- 28 Témoin de charge : le voyant rouge signifie que la batterie est en cours de charge. Le voyant vert signifie que la batterie est chargée.

FR 3 - Description de la télécommande

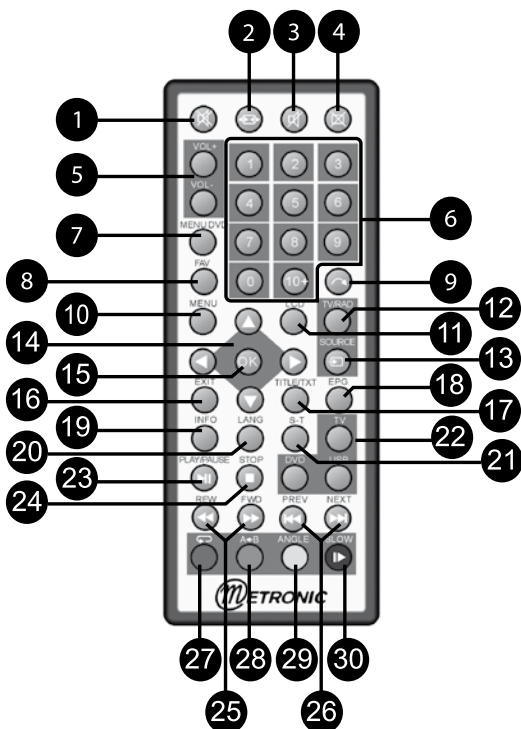

Pour ouvrir le compartiment à pile de la télécommande, procédez comme sur le schéma ci-dessous.

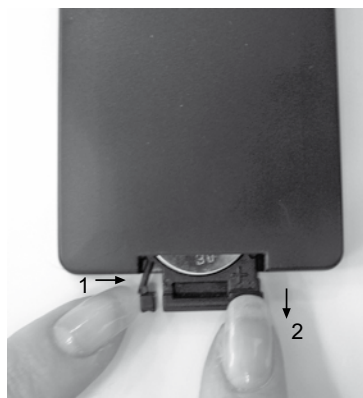

- 1 Touche . Un appui permet de couper le son sur les haut-parleurs et les sorties casques stéréo. Un deuxième appui revient en mode normal.
- 2 Touche . Permet de zoomer en mode **4:3** ou **16:9**. Nous vous conseillons de garder le mode par défaut **16:9**.
- 3 Touche . Un appui permet de couper le son sur les haut-parleurs uniquement. Un deuxième appui revient en mode normal.
- 4 Touche . Un appui désactive l'affichage sur l'écran du produit. Un deuxième appui revient en mode normal.
- 5 Touches VOL+/VOL-. Permettent de régler le volume indépendamment de la molette (p.8 (23)).
- 6 Touches numériques. Permettent d'entrer le numéro de la chaîne souhaitée en mode TNT.
- 7 Touche MENU DVD. Permet d'afficher le menu racine du DVD (en mode DVD).
- 8 Touche FAV. Permet d'afficher la liste des favoris en mode TNT.
- 9 Touche . En mode DVD ou USB, permet d'accéder directement à un moment donné d'un film, d'une vidéo ou d'une musique.

- 10** Touche MENU : permet d'afficher les menus de l'appareil.
- 11** Touche LCD. Permet d'accéder aux paramètres de réglages de l'écran.
- 12** Touche TV/RAD. En mode TNT, pour basculer du mode TV au mode Radio et inversement.
- 13** Touche SOURCE. Permet de changer de mode : DVD, TNT, USB, Analogique.
- 14** Touches ◀ ▶ ▲ ▼. Permettent de naviguer dans les menus et de modifier les différents paramètres. En mode TNT, les touches ▲ ▼ permettent de passer à la chaîne suivante ou précédente.
- 15** Touche OK. Permet de valider une sélection dans les menus. En mode TNT, permet d'afficher la liste de chaînes.
- 16** Touche EXIT. Permet de sortir d'un menu.
- 17** Touche TITLE/TXT. En mode DVD, permet d'afficher la page titre d'un DVD (si disponible). En mode TNT, permet d'accéder au télétexte (si diffusé).
- 18** Touche EPG (guide électronique des programmes). En mode TNT, fait apparaître le programme en cours et les programmes suivants, lorsque ces informations sont transmises par la chaîne.
- 19** Touche INFO. En mode DVD, TNT et USB, affiche des paramètres techniques sur la lecture (ou l'émission) en cours.
- 20** Touche LANG. En mode TNT, pour choisir parmi les voies audio disponibles (autre langue).
- 21** Touche S-T. En mode TNT, pour activer ou désactiver les sous-titres (DVB).
- 22** Touches TV, DVD, USB. Permettent d'accéder directement aux différents modes, respectivement TNT, DVD et USB.
- 23** Touche PLAY/PAUSE. En mode DVD ou USB, permet de lancer la lecture d'un film, d'une vidéo ou d'une musique ou de mettre en pause une lecture en cours. Si un fichier est en pause, appuyez une deuxième fois pour continuer la lecture du fichier.
- 24** Touche STOP. En mode DVD ou USB, appuyez une fois pour stopper une lecture en cours. Vous pourrez à tout moment reprendre la lecture depuis le point d'arrêt en appuyant sur la touche PLAY. Pressez deux fois la touche pour stopper définitivement la lecture.
- 25** Touches Retour Rapide (◀◀) et Avance Rapide (▶▶).
- 26** Touches Précédent (◀◀) et Suivant (▶▶).
- 27** Touche de répétition. Permet de choisir entre différents modes de bouclage (en mode USB et DVD/CD)
- 28** Touche A←B. Permet de reboucler une séquence. Un premier appui sélectionne le début de la séquence, un second appui sélectionne la fin de séquence et active le bouclage.
- 29** Touche ANGLE. En mode DVD, permet de changer d'angle de vue (si autres vues disponibles).
- 30** Touche SLOW. Permet de passer en lecture ralentie. Appuyez successive-ment sur cette touche pour passer en mode lecture 1/2, 1/4, 1/8, 1/16 et 1/32.

Vous pouvez utiliser votre lecteur DVD portable de 3 manières différentes :

A - Comme baladeur de DVD / TNT

Grâce à sa batterie rechargeable fournie, et la petite antenne fournie, vous pouvez emmener votre lecteur DVD portable dans le jardin, à l'arrêt de bus, dans la voiture, sur une terrasse,... sans alimentation électrique, ni câble d'antenne, pour regarder un DVD, écouter de la musique ou regarder les chaînes gratuites de la TNT.



Avec la batterie rechargeable fournie, l'autonomie est supérieure à 2 heures.

La réception TNT portable n'est possible que dans les zones où le signal est puissant, c'est-à-dire à proximité (dans un rayon d'une vingtaine de kilomètres) d'un émetteur. Si vous ne savez pas où est l'émetteur, consultez nos cartes sur le site **www.metronic.com** (onglet équipement - Bouquet n°2).

Note 1 : les obstacles (murs, arbres, véhicules,...) ne laissent pas passer les ondes TV, la réception sera donc meilleure dans les endroits dégagés. Au besoin, vous pourrez remplacer l'antenne fournie par un modèle plus adapté à votre situation, par exemple, une antenne spéciale TNT alimentée en 5V (antenne balcon réf. 415994).

Note 2 : Le lecteur DVD portable est muni de 2 sorties casque permettant à deux personnes d'écouter en toute discrétion un DVD ou une émission de la TNT.

B - Comme lecteur DVD ou téléviseur d'appoint

A l'intérieur des bâtiments, le niveau de signal est généralement faible, nous vous conseillons donc de relier l'appareil à une antenne extérieure.

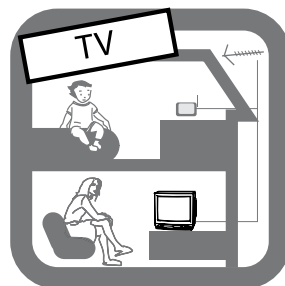

C - Comme lecteur DVD ou adaptateur TNT standard

Pour plus de confort, vous pouvez visualiser sur votre téléviseur l'image du lecteur de DVD portable. Utilisez pour cela l'adaptateur 2 jacks / RCA mâles fourni.

Si votre téléviseur ne possède pas d'entrée RCA, vous pouvez utiliser un adaptateur péritel / 3 RCA (non fourni), par exemple, la référence Métronic 475008.

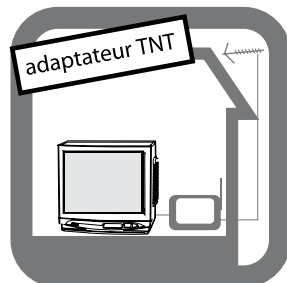

5 - Fonctionnalités DVD

A - Mise en route simplifiée

- Branchez le bloc d'alimentation sur le connecteur situé sur la face droite du lecteur DVD portable puis branchez la prise sur le secteur.
- Positionnez le bouton Marche/Arrêt sur ON pour allumer le lecteur de DVD portable. Le fond d'écran Metronic apparaît à l'écran.
- Appuyez sur le bouton poussoir d'ouverture de la trappe disque à gauche.
- Quand la trappe est ouverte, placez un disque (DVD, VCD, CD) à l'emplacement prévu, en veillant à ce qu'il soit fermement fixé sur son axe (vous entendrez un déclic confirmant la mise bonne mise en place du disque).
- Refermez la trappe. La lecture commence automatiquement.

B - Préférences et configuration du DVD

Langue du menu DVD :

- Allez dans **MENU / Configuration DVD / Langue menu** et sélectionnez la ligne **Menu** avec la touche **▶**.

Ce menu vous permet de choisir la langue dans laquelle s'affichera le menu principal du DVD inséré. Si la langue n'est pas disponible, le lecteur utilisera le menu du DVD dans sa langue par défaut.



Langue audio préférée :

- Allez dans **MENU / Configuration DVD / Langue menu** et sélectionnez la ligne **Audio**.

Ce menu vous permet de choisir la voie audio qui sera sélectionnée par défaut lors de la lecture d'un DVD. Si la langue que vous avez sélectionnée n'est pas disponible, le lecteur utilisera la configuration par défaut du DVD.

Sous-titrages préférés :

- Allez dans **MENU / Configuration DVD / Langue menu** et sélectionnez la ligne **Titrage**.

Ce menu vous permet de choisir la langue des sous-titres que vous souhaitez voir s'afficher lors de la lecture d'un DVD. Si la langue des sous-titres que vous avez sélectionnée n'est pas disponible, le lecteur utilisera la configuration par défaut du DVD.

Sous-titres externes :

- Allez dans **MENU / Configuration DVD / Langue menu** et sélectionnez la ligne **Sous-titres externes**.

Ce menu vous permet de choisir le type de sous-titres externes que vous allez utiliser lors de la lecture d'un fichier MPEG4. Si vous ne savez pas quel type de sous-titres externes sont joints avec votre vidéo MPEG4, laissez Européen Ouest.

C - Configuration des paramètres audio du lecteurConfiguration de la sortie audio numérique :

- Allez dans **MENU / Configuration DVD / Audio** et sélectionnez la ligne **Sortie numérique**.

Si vous avez relié votre lecteur de DVD portable à un amplificateur Home Cinéma, sélectionnez **SPDIF/RAW**. Le lecteur fournira le meilleur codec disponible sur la sortie audio numérique.

Si le matériel ne décode pas les formats Dolby, sélectionnez **SPDIF/PCM**. Le lecteur fournira de la stéréo sur la sortie audio numérique.

Sélectionnez **Désactivé** pour désactiver la sortie audio numérique.



Configuration de la stéréo sur les sorties audio :

- Allez dans **MENU / Configuration DVD / Audio** et sélectionnez la ligne **Stéréo**. Sélectionnez le paramètre **Stéréo** pour la connexion d'appareil stéréophonique tels qu'un casque stéréo ou une chaîne hifi.
- Sélectionnez le paramètre **Lt/Rt** pour la connexion d'un appareil Dolby Pro Logic.

Configuration de l'offset de volume :

Pour votre confort audio, il est possible d'ajuster le son en mode DVD et USB par rapport au niveau sonore du mode TNT.

- Allez dans le menu **Configuration DVD / Audio** et sélectionnez la ligne **Vol offset**.

Le volume des modes DVD et USB sera moins élevé que celui du mode TNT en choisissant la valeur -3dB et plus élevé en choisissant $+9\text{dB}$.

6 - Fonctionnalités TNT

Votre lecteur DVD portable est équipé d'un tuner numérique permettant de recevoir les chaînes de la TNT émises en France.

A - Installation TNT simplifiée

Le lecteur étant débranché du secteur, connectez directement l'antenne à l'entrée ANT (voir § 2 page 8) de l'adaptateur. Branchez le bloc d'alimentation sur le connecteur situé sur la face droite du lecteur DVD portable puis branchez la prise sur le secteur.

Le lecteur s'allume en mode DVD. Appuyez sur la touche **TV** de la télécommande.

L'écran du lecteur affiche un menu de sélection de langue.

Choisissez la langue avec les touches \blacktriangle , \blacktriangledown , puis appuyez sur OK.



La recherche automatique de chaîne démarre.

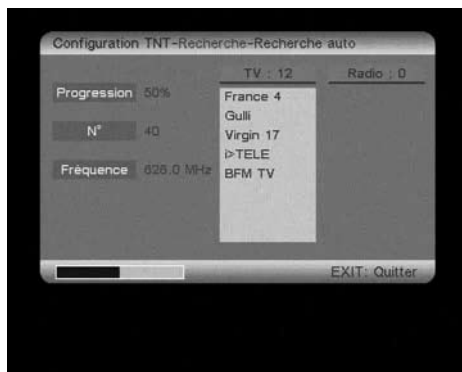

À l'issue de cette recherche, le lecteur affiche la première chaîne. L'installation de base est terminée.

Si la recherche n'a pas trouvé toutes les chaînes (ou aucune), c'est probablement qu'il faudra améliorer votre installation (voir paragraphe suivant). Si aucune chaîne n'est trouvée après l'amélioration, c'est probablement que votre zone n'est pas encore couverte par la TNT (renseignez-vous sur le site www.metronic.com, onglet équipement - Bouquet n°2).

Si vous utilisez une antenne active, telle notre antenne de balcon ou de voiture réf. 415994, vous devez activer l'alimentation d'antenne en sélectionnant **Activé** dans le **MENU / Configuration TNT / Configuration / Alim. Antenne**. Au besoin, la manipulation est expliquée en détail au § C page 18.

B - Calage / orientation de l'antenne

Aucune chaîne n'a été trouvée sur votre antenne actuelle, c'est probablement qu'elle pointe vers un émetteur qui n'émet qu'en analogique. Si votre zone est couverte par le numérique, c'est que les émissions viennent d'un autre émetteur. Il va falloir modifier l'orientation de votre antenne. Nous distinguerons deux cas selon que vous connaissiez ou non un numéro de canal UHF sur lequel vous êtes censé capter le numérique.

Cas n°1 :

Vous connaissez au moins un numéro de canal (compris entre 21 et 69) qui émet dans votre région. Consultez à cet effet la liste des canaux en fin de notice.

- Allez dans **MENU / Configuration TNT / Recherche / Recherche manuelle**.
- Appuyez sur la touche **▶** pour positionner le curseur jaune dans la liste des

canaux puis appuyez sur la touche **▼** jusqu'à ce qu'apparaisse le numéro de ce canal UHF qui émet en numérique.

Patiencez quelques secondes et observez les graphes de **Qualité** de réception et de **Signal**.

Tournez l'antenne pour maximiser le signal. Lorsque vous approchez de la direction de l'émetteur, le **Signal** doit augmenter, puis la **Qualité**. Une qualité de 80% est le minimum pour une image stable. Si la **Qualité** ne grimpe jamais, c'est que le numéro de canal que vous avez choisi est incorrect, ou que l'émission est trop lointaine pour votre antenne.

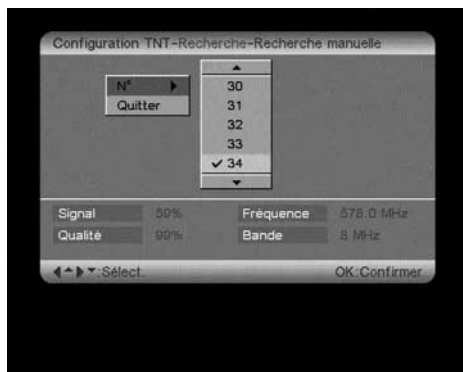

- Une fois le niveau maximal atteint, fixez votre antenne.
- Appuyez sur **◀** pour quitter la liste puis sélectionnez **Quitter** et appuyez sur **OK**.
- Allez dans **MENU / Configuration TNT / Recherche / Recherche automatique**.
- Et lancez la recherche automatique.

Cas n°2 :

Vous recevez les chaînes nationales en analogique et vous n'avez aucune idée de ce que vous pouvez recevoir en numérique.

Si vous êtes certains que vous pouvez capter d'autres chaînes supplémentaires, mais que vous ne savez pas quel canal est utilisé pour ces chaînes, nous vous suggérons la méthode suivante :

Procurez-vous une antenne amplifiée fonctionnant en 5V avec un gain suffisant (au moins 15dB) et connectez-la à l'entrée ANT de l'appareil. Orientez votre nouvelle antenne dans la même direction que l'ancienne et faites une recherche automatique de chaînes (**MENU / Configuration TNT / Recherche / Recherche automatique**).

Si vous trouvez des chaînes que vous n'aviez pas trouvées avec l'ancienne antenne, remplacez tout simplement l'ancienne antenne par la nouvelle. Sinon, tournez l'antenne d'un huitième de tour et lancez à nouveau une recherche automatique. Tant que vous ne trouvez pas de chaînes, continuez de tourner

d'un huitième de tour en faisant une recherche à chaque pas. Vous devriez finir par recevoir quelques chaînes.

- Placez-vous sur une des chaînes reçues.
- Appuyez sur la touche **INFO**. La jauge bleue indique le niveau de **Qualité** de réception.
- Tournez l'antenne pour optimiser la **Qualité** qui doit être d'au moins 80% pour une réception correcte.
- Fixez l'antenne.
- Appuyez sur **EXIT** pour revenir à la chaîne.
- Allez dans **MENU / Configuration TNT / Recherche / Recherche automatique**.
- Et lancez la recherche automatique.

C - Utilisation d'une antenne amplifiée 5V

Le lecteur étant éteint, connectez l'antenne amplifiée fonctionnant en 5V sur l'entrée ANT de l'appareil. Puis mettez le lecteur sous tension et allez dans le mode TNT à l'aide de la touche **TV** de la télécommande.

- Allez dans **MENU / Configuration TNT / Configuration**.
- Sélectionnez **Alim. Antenne** avec la flèche ▶ .
- Sélectionnez **Activé** en appuyant successivement sur les flèches ▶ puis ▼ .
- Appuyez sur **OK** pour valider le paramètre. Une encoche apparaît à côté de **Activé**.

D - Personnaliser le mode TNT

Edition des chaînes favorites :

- Allez dans **MENU / Configuration TNT / Liste chaînes / Liste TV**.
- Sélectionnez une chaîne avec les flèches ▲ ▼ .
- Appuyez sur **OK** pour ajouter une chaîne dans la liste favoris. Un cœur apparaît dans la case **FAV** de la chaîne.
- Sélectionnez de la même manière les autres chaînes favorites.

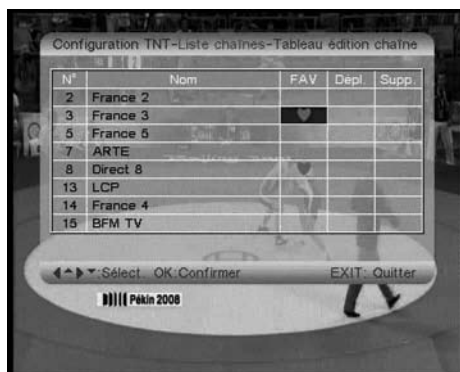

- Pressez **EXIT** pour quitter et sauvegarder votre sélection.

Visualiser les chaînes favorites :

- Appuyez sur la touche **FAV**, pour activer le mode Favoris.
- Avec les flèches **▲ ▼**, passez d'une chaîne favorite à l'autre.

Bloquer des chaînes :

- Allez dans **MENU / Configuration TNT / Contrôle parental**.
- Sélectionnez **Verrouillage activé** puis **OUI** avec la flèche **▶**.
- Appuyez sur **OK** pour activer le verrouillage. Une encoche apparaît à côté du mot **OUI**.
- Appuyez ensuite sur la flèche **▼** pour sélectionner **Contrôle parental**. Appuyez sur **OK**.
- Entrez les 4 chiffres de votre code PIN puis confirmez en appuyant sur **OK**. La liste des chaînes apparaît.
- Sélectionnez la chaîne à bloquer avec les flèches **▲ ▼**.
- Appuyez sur **OK**, un cadenas s'affiche.

Vous pouvez bloquer de la même manière d'autres chaînes.

- Appuyez sur **EXIT** pour sauvegarder le réglage et quitter.
- Dorénavant, il faudra entrer le code secret pour visualiser les chaînes bloquées.



E - Radios

Outre des chaînes TV, le numérique terrestre permet également de diffuser des radios. Notez qu'à l'heure où nous écrivons cette notice, ce mode de diffusion n'est pas utilisé en France.

Dès que vous appuyez sur la touche **TV/RAD**, vous entrez dans le mode **radio**. Dès lors, les touches **▲ ▼** font défiler les radios. Pour revenir en mode **TV**, appuyez de nouveau sur la touche **TV/RAD**.

F - EPG (Guide Electronique des Programmes)

Appuyez sur la touche **EPG** pour accéder au guide électronique des programmes. La première page présente, en bas à droite, des événements en cours et suivant de la chaîne sélectionnée.

Certaines chaînes diffusent des informations concernant les programmes suivants (jusqu'à 4 jours à l'avance). C'est le cas, à l'heure où nous rédigeons cette notice, de NT1. Dans ce cas, à partir de la fenêtre EPG principal, vous pouvez accéder aux programmes suivants en appuyant sur la flèche **▶**.

Sélectionnez l'émission qui vous intéresse avec les flèches **▲ ▼** puis appuyez sur la flèche **▶** pour accéder aux informations détaillées du programme sélectionné.

7 - Options avancées

A - Changer le code secret

Votre terminal est livré avec un code secret (PIN) par défaut 0000. Le code permet de bloquer des chaînes TV dont vous voulez restreindre l'accès ou pour protéger la configuration du lecteur de DVD.

- Allez dans **MENU / Configuration / Outils**.
- Sélectionnez **Changer PIN** et appuyez sur **OK**.
- Un message vous demande l'ancien PIN, entrez 0000 (par défaut).
- Sur la ligne **Nouveau PIN**, entrez les 4 chiffres de votre code secret.
- Sur la ligne **Confirmez PIN**, entrez à nouveau ces 4 chiffres.
- Appuyez ensuite sur **OK**. La bannière disparaît signifiant que la procédure s'est correctement déroulée.



Notez précieusement votre mot de passe (par exemple sur le ticket de caisse).

B - Réinitialiser le lecteur

La réinitialisation usine peut être utile si vous modifiez la programmation de votre lecteur et que certaines fonctions ne marchent plus. En réinitialisant le lecteur, vous revenez dans une configuration identique à celle du produit neuf. Toutes vos personnalisations seront perdues.

Vous avez la possibilité de réinitialiser séparément les modes TNT et DVD. Pour une réinitialisation COMPLETE de l'appareil, réinitialisez une première fois en étant dans le mode TV, lorsque le menu de choix des langues apparaît, pressez la touche DVD pour passer en mode DVD puis recommencez l'opération.

Afin d'éviter une perte de données non intentionnelles, un mot de passe est demandé pour autoriser la réinitialisation.

Réinitialiser le mode TNT :

- En mode TNT, allez dans **MENU / Configuration / Outils**.
- Sur la ligne **Réinitialiser**, appuyez sur la touche ▶ puis **OK**.
- Tapez les 4 chiffres de votre code secret (0000 en sortie d'usine).
- Appuyez sur **OK** pour confirmer et patientez quelques secondes.
- Le menu de choix des langues s'affiche.

Réinitialiser le mode DVD :

- En mode DVD, allez dans **MENU / Configuration / Outils**.
- Sur la ligne **Réinitialiser**, appuyez sur la touche ▶ puis **OK**.
- Tapez les 4 chiffres de votre code secret (0000 en sortie d'usine).
- Appuyez sur **OK** pour confirmer et patientez quelques secondes.
- Le lecteur affiche le menu **Configuration / Langue menu**. Pour garder les menus en Français, tapez **EXIT**. Pour changer la langue des menus, appuyez sur la touche ▶ puis choisissez la langue avec les flèches ▲ ▼.

C - Réglages divers

Réglages de l'écran :

- Allez dans **MENU / Configuration / Affichage** pour configurer votre écran LCD.

La ligne **Standard** permet de forcer le standard du signal vidéo, nous vous conseillons de laisser **PAL**.

La ligne **Format écran** permet de choisir entre un affichage normal (**16:9 PB**) et un affichage plein écran (**16:9 FULL**).

Les images 4:3 sont donc étirées horizontalement pour occuper la totalité de l'écran. Nous avons choisi ce mode par défaut car il satisfait la majorité des téléspectateurs. Nous attirons votre attention sur le fait que ce mode altère votre perception de la normalité.

Pour afficher des images sans déformation, choisissez le mode **16:9 PB** qui ajoute des barres noires de part et d'autre des images 4:3.

La ligne **Luminosité** permet de régler la luminosité de l'écran.

La ligne **Contraste** permet de régler le contraste de l'écran.

Un autre menu permet de régler l'écran de votre lecteur.

Appuyez sur la touche **LCD** de la télécommande. Vous pouvez alors régler les

paramètres suivants :

LUMINO. : pour régler la luminosité de l'écran

CONTR. : pour régler le contraste de l'écran

COULEUR : pour régler la couleur de l'écran

TEINTE : pour régler la teinte de l'écran

ZOOM : même fonction que la touche . Permet de zoomer en mode **4:3** ou **16:9**. Nous vous conseillons de garder le mode par défaut **16:9**.

STANDARD : permet de forcer le standard d'affichage de l'écran. Nous vous conseillons de laisser **AUTO**.

REINIT. : permet de réinitialiser les paramètres de ce menu aux valeurs de sortie d'usine.

Mode par défaut :

En sortie d'usine, votre lecteur est réglé pour s'allumer en mode DVD.

Si vous souhaitez que votre lecteur s'allume dans un autre mode, il vous est possible de changer le paramètre dans **MENU / Configuration / Outils / Mode par défaut**.

DVD : le lecteur s'allumera en mode DVD.

TNT : le lecteur s'allumera en mode TNT.

USB : le lecteur s'allumera en mode USB.

Analogique : le lecteur s'allumera en mode TV Analogique.

Choix au démarrage : une liste des modes apparaîtra à chaque allumage. Vous pourrez alors choisir le mode que vous souhaitez utiliser.

Dernier mode : le lecteur s'allumera dans le dernier mode sélectionné avant extinction.

8 - Ecouter de la musique et regarder des photos

Si vous insérez un disque ou une clef USB avec des MP3, l'écran de votre lecteur ressemble à la photo ci-contre.

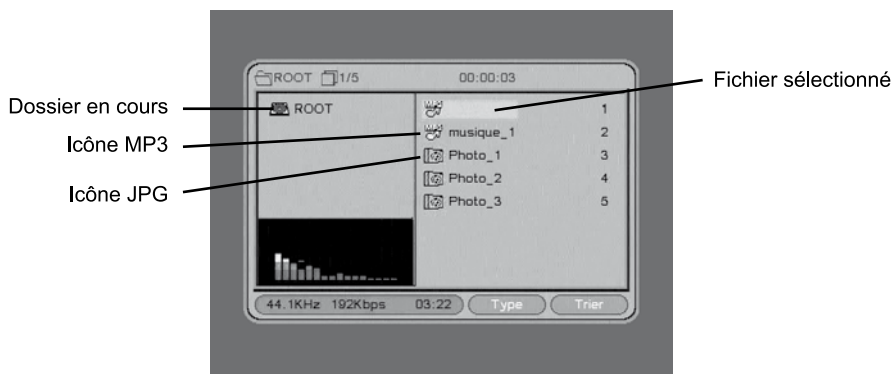

Pour sélectionner un fichier :

Pour voir une photo, écouter une plage musicale, ou voir une vidéo, sélectionnez le fichier en appuyez sur la flèche ▶ jusqu'à ce que le curseur passe en haut à droite. En amenant le curseur dans la fenêtre de gauche grâce à la flèche ◀ vous pouvez sélectionner le répertoire (comme sur un ordinateur).

Revenez dans la liste des fichiers avec la flèche ▶ puis sélectionnez le fichier avec les flèches ▲ ▼ et validez par **OK**.

Fonctions générales :

- Pressez **PLAY/PAUSE** pour lire un fichier ou le mettre en pause.
- Pressez ◀ ou ▶ pour passer au fichier précédent ou suivant.
- Presser **STOP** pour stopper la lecture d'un fichier.

Définir une séquence :

La séquence permet de jouer en boucle un certain nombre de fichiers.

Appuyez sur la touche rouge pour choisir le mode de bouclage :

- **Stop** : pour désactiver le bouclage.
- **Piste** : pour rejouer indéfiniment le fichier en cours de lecture.
- **Dossier** : pour reboucler indéfiniment sur tous les fichiers du répertoire sélectionné.
- **Tout** : pour reboucler indéfiniment sur tous les fichiers de la clé.

9 - TV analogique

Votre lecteur DVD portable est équipé d'un tuner analogique permettant de recevoir les chaînes de télévision analogiques diffusées en France.

Pour accéder au mode TV Analogique, appuyez sur la touche **SOURCE** de la télécommande et choisissez le mode **Analogique**.

A - Recherche automatique analogique

- Appuyez sur la touche **MENU**.
- Sélectionnez **RECH. AUTO**.
- Appuyez sur la flèche ▶ pour lancer la recherche automatique des chaînes.
- Patientez jusqu'à ce que la barre de progression en bas du menu se soit remplie 2 fois.
- Lorsque la recherche est terminée, une des chaînes trouvées s'affiche.

B - Organiser les chaînes analogiques

Les chaînes trouvées ont été classées dans l'ordre dans lequel elles ont été trouvées.

Vous avez la possibilité d'inverser la position de deux chaînes :

- Appuyez sur la touche **MENU**.
- Sélectionnez la ligne **ECHANGER**.
- Appuyez sur la flèche ▶ pour sélectionner le nouveau numéro de la chaîne à déplacer.
- Appuyez sur la flèche ▼ puis sur la flèche ▶ pour procéder à l'inversion des positions.

C - Recherche manuelle analogique

- Sélectionnez une chaîne
- Appuyez sur la touche **MENU**.
- Sélectionnez **RECH. MANUELLE**.
- Appuyez sur les flèches ▶ ou ◀ pour commencer la recherche manuelle. Le lecteur va s'accorder sur la chaîne la plus proche.
- Pour affiner la recherche, sélectionnez **REGLAGE FIN**.
- Appuyez sur les touches ▶ ou ◀ pour ajuster l'image à votre convenance.

Pour vous aider à diagnostiquer votre problème, il peut-être utile de vous renseigner sur la position des émetteurs numériques, ainsi que les canaux UHF utilisés.



Important : en cas de problème de réception en numérique terrestre, il est nécessaire de définir le plus précisément possible le symptôme exact qui vous concerne :

En fonction du type de problème que vous avez, le tableau ci-dessous donne une cause possible, et une ou plusieurs solution(s) à essayer successivement.

Symptôme	Cause possible	Solution(s) à essayer
Vous recevez parfaitement les chaînes analogiques, mais aucune chaîne numérique.	Votre antenne pointe vers un émetteur analogique, alors que les chaînes numériques sont émises sur un autre émetteur.	Modifiez l'orientation de votre antenne (voir paragraphe 6B page 16).
Vous recevez parfaitement les chaînes analogiques, mais aucune chaîne numérique. Vous habitez en appartement.	Votre système d'antenne collective n'est pas adapté au numérique terrestre.	Consultez votre propriétaire ou votre syndic de co-propriété.
Vous recevez parfaitement les chaînes analogiques, mais aucune chaîne numérique.	Votre zone n'est pas encore couverte par le numérique terrestre.	Aucune solution dans l'immédiat. Attendez que votre zone soit couverte.
Vous recevez certaines chaînes numériques correctement, mais d'autres sont mal reçues ou pas reçues du tout. Sur les chaînes que vous recevez, la qualité de réception n'est pas très élevée. En analogique, votre image n'est pas parfaite.	Vous êtes situé loin de l'émetteur.	<ol style="list-style-type: none"> 1 - Essayez un amplificateur d'intérieur. 2 - Essayez un amplificateur de mât. 3 - Procurez-vous une antenne plus performante.

Symptôme	Cause possible	Solution(s) à essayer
Vous recevez toutes les chaînes numériques, mais la réception est perturbée à certains moments (quand un appareil électrique s'allume, par exemple).	Vous êtes perturbé par des parasites.	<p>1 - Remplacez le cordon TV qui va de la prise TV à votre terminal par un cordon à blindage renforcé.</p> <p>2 - Remplacez les accessoires (répartiteurs, dérivateurs) par des produits blindés.</p> <p>3 - Remplacez le câble entre l'antenne et la prise.</p>
Vous recevez certains multiplexes (certains canaux) mais d'autres sont perturbés ou pas reçus du tout.	Vous êtes victime d'échos.	<p>1 - modifiez légèrement l'orientation de l'antenne.</p> <p>2 - remplacez l'antenne par une nouvelle ayant des grilles anti-échos plus performantes.</p>
Vous recevez certains multiplexes (certains canaux) mais les canaux supérieurs à 60 sont perturbés ou pas reçus du tout.	Votre antenne coupe le haut de la bande UHF.	Procurez-vous une antenne performante sur toute la bande UHF.
Vous recevez les canaux compris entre 21 et 35, mais pas ceux compris entre 36 et 69 (ou l'inverse).	Votre antenne ne capte qu'une partie de la bande UHF.	Procurez-vous une antenne prévue pour fonctionner sur toute la bande UHF.
Votre réception est correcte la plupart du temps, mais elle est perturbée quand il pleut, ou à certains moments apparemment aléatoires.	Vous êtes en limite de zone.	Procurez-vous une antenne plus performante.

Qu'est-ce qu'une réception perturbée en numérique?

En réception numérique, une réception perturbée se manifeste par une image qui se gèle, partiellement ou totalement, un effet «mosaïque» sur l'image, ainsi que l'interruption du son, ou des bruits bizarres qui s'ajoutent au son.

Réception avec antenne d'intérieur?

Les paramètres de diffusion utilisés en France ne sont pas optimisés pour la réception portable, c'est-à-dire avec une antenne d'intérieur. Il est toutefois possible de recevoir correctement avec une antenne d'intérieur si vous êtes situés à proximité d'un émetteur. Toutefois, en réception portable, on peut difficilement s'affranchir des parasites ambiants (téléphones sans fil, aspirateurs,...). Il est donc normal que la réception soit perturbée par moments.

Adaptateur	Appareil permettant de recevoir les chaînes en clair de la TNT.
Analogique	Nature des signaux utilisés pour la télévision terrestre depuis le milieu du 20 ^e siècle. Avec l'arrivée du numérique, l'analogique terrestre est voué à disparaître en 2011.
Canal	Numéro donné à une bande de fréquence. En UHF, les canaux sont numérotés de 21 à 69.
Codec	Codeur/Décodeur. Moyen d'encoder un contenu audio-vidéo, et de le décoder.
Code PIN	Numéro d'Identification Personnel = mot de passe.
Emetteur	Pylône truffé d'antennes qui retransmet des chaînes (numériques ou analogiques) et vers lequel il faut diriger l'antenne râteau. ATTENTION , un émetteur peut ne pas émettre toutes les chaînes disponibles.
EPG	Guide électronique des programmes.
FTA	En clair, gratuit. Vient de l'anglais free-to-air. Votre terminal peut recevoir toutes les chaînes numériques terrestres gratuites et uniquement celles-ci.
Multiplex	En terrestre, ensemble de chaînes émises sur la même fréquence, le même canal. Note : Pour les émetteurs en service en 2008, la liste des canaux est indiquée en fin de cette notice.
Numérique	Nature des signaux utilisés dans les transmissions modernes. Par rapport à l'analogique, le numérique permet de moins encombrer le spectre (ensemble des fréquences disponibles). A bande passante constante, le numérique permet de diffuser plus de chaînes que l'analogique. Les chaînes numériques existent depuis plusieurs années sur le câble et le satellite. Elle remplaceront, à terme, les chaînes analogiques en transmission terrestre. Attention, une même chaîne (ex TF1) peut être émise en analogique et en numérique.
Polarisation	Orientation de l'onde émise par l'émetteur. La plupart des émissions en UHF sont en horizontal. Les brins de votre râteau doivent donc être horizontaux.
Terminal	Equipement final d'une communication. Cet adaptateur est un terminal numérique.
Terrestre	Dans le cas qui nous intéresse, se rapporte aux transmissions dans l'air, par opposition à «câble» ou «satellite».
TNT	Télévision Numérique Terrestre.

Dpt	Ville	site	R1	R2	R3	R4	R5	R6
01	Gex	Gex Nord Est	55	45	39	61	--	58
02	Hirson	Landouzy	62	59	60	63	57	35
	St Quentin	Sud	36	58	60	29	63	35
03	Montluçon	Agglomération	39	54	37	53	34	65
05	Gap	Mt Colombis	57	25	51	22	54	28
		agglomération	57	25	51	22	54	28
06	Cannes	Vallauris	23	26	34	63	48	42
	Nice	Mont Alban	38	31	34	49	48	42
	Menton	Cap Martin	47	31	44	41	67	63
	Grasse	agglomération	23	26	34	53	48	42
07	Aubenas	Nord	38	35	40	43	54	46
	Privas	Sud	44	49	50	41	30	33
08	Charleville-Mezière	Sury	32	47	24	22	27	35
09	Saint Girons	Sud	30	48	50	22	26	36
10	Troyes	Les Riceys	25	22	41	36	26	28
11	Carcassonne	Montagne Noire	65	31	59	57	62	60
12	Rodez	Est (V)	46	25	28	52	53	38
		Sud-Ouest	46	25	28	52	53	38
13	Marseille	Massif de l'Etoile	62	59	28	25	22	30
		Pomegues	62	59	28	25	22	30
	Roquevaire	agglomération	45	59	28	25	22	30
14	Caen	Caen Nord	31	30	32	33	50	58
		Mont Pinçon	26	34	49	23	29	58
15	Aurillac	Agglomération	42	34	37	39	50	45
16	Angoulême	agglomération	29	59	62	54	27	24
	Ruelle	agglomération	29	59	62	54	27	24
17	La Rochelle	Mireuil	53	59	62	54	50	56
	Saintes	agglomération	37	59	62	54	27	24
18	Bourges	Collines du Sancerrois	35	24	63	27	60	32
19	Brive	Lissac	28	41	38	51	44	47
	Ussel	Meymac	49	41	52	55	44	47
20	Ajaccio	Baie d'Ajaccio	29	26	42	38	59	53
	Bastia	Serra di Pigno	23	40	34	45	37	29
	Porto Vecchio	Nord-Ouest	33	27	30	38	28	39
21	Dijon	Nuit St Georges	25	50	63	66	32	28
		agglomération (V)	53	50	63	66	32	28
22	Guingamp	agglomération	30	46	43	40	37	32
23	Saint Briec	agglomération	60	22	25	23	37	26
23	Guéret	St-Léger-le-G.	34	31	37	55	66	32
	Bergerac	Audrix	33	42	45	39	22	30
24	Perigueux	agglomération	63	42	45	39	--	30
		Sud	63	42	45	39	--	30
25	Besançon	Bréville	35	48	58	51	60	63
25	Montbéliard	Fort-de-la-Chaux (V)	29	55	43	58	--	32
26	Valence	Agglomération	52	49	50	55	30	33
	Romans-sur-Isère	agglomération	52	49	50	55	30	33
27	Evreux	Agglomération	52	38	43	46	37	40
	Vernon	agglomération	41	38	43	46	51	44
28	Chartres	Montlandon	41	38	49	31	37	56
		agglomération	41	38	23	31	37	40
	Dreux	agglomération	41	38	42	31	37	36
29	Brest	Monts d'Arrée	30	22	25	23	28	26
		agglomération	30	22	25	23	28	26
	Quimper	agglomération	30	53	56	48	58	50
30	Ales	Agglomération	40	59	57	41	54	46
		Mont Bouquet	31	59	63	41	54	37
30	Nimes	Sud-Est	63	59	51	41	54	46
31	Toulouse	Toulouse Est	56	49	52	51	55	53
		Pic du Midi	54	48	50	22	26	36
32	Auch	agglomération	63	48	50	22	26	36
33	Arcachon	Agglomération	23	37	46	31	34	30
		Caudéran	23	26	22	32	36	30
33	Bordeaux	Bordeaux Est	23	59	62	44	41	30
		St-Baudille	49	55	51	52	54	37
34	Montpellier	St-Baudille	49	55	51	52	54	37

Dpt	Ville	site	R1	R2	R3	R4	R5	R6
35	Rennes	Bécherel	35	46	43	40	37	32
36	Argenton-sur-Creuse	Malicornay	39	45	63	36	60	42
37	Tours	Chissay	34	38	63	48	37	51
38	Grenoble	Tour sans Venin	37	21	24	31	27	34
	Voiron	Montaud	32	21	24	31	27	34
41	Blois	agglomération	34	38	63	48	37	51
42	Roanne	Agglomération	21	60	63	37	24	27
	St Etienne	Croix du Guizay	50	23	39	54	29	26
43	Le Puy-en-Velay	Agglomération	45	42	51	48	54	26
44	Nantes	Nantes Sud Est	28	44	62	25	27	24
45	Orléans	La Plaine Poteau	46	38	63	48	40	51
	Agen	Agglomération	49	42	45	51	52	55
47	Cahors	Nord	23	49	52	64	55	60
		Sud	23	49	52	64	55	60
	Villeneuve sur Lot	Nord	33	42	45	39	--	30
48	Mende	Agglomération	27	21	24	48	32	38
49	Angers	Rochefort-sur-Loire	51	40	56	43	48	46
	Cherbourg	Digosville	63	34	49	53	57	32
50	Mortain	agglomération	54	65	56	48	53	62
	Saint Lo	agglomération	39	42	49	53	57	32
51	Reims	Hautvilliers	32	31	37	34	45	42
52	Chaumont	Chalindrey le Cognelot	34	42	61	40	45	64
	St Dizier	agglomération	23	47	41	44	26	28
53	Laval	Mont Rochard	59	38	56	61	37	62
54	Nancy	Malzéville	27	47	61	58	24	65
	Longwy	Bois des Châ	33	56	50	22	25	69
		Willercourt	49	47	41	44	45	52
55	Bar le Duc	agglomération	33	47	57	44	60	63
	Verdun	Septsarges	33	25	50	22	--	69
56	Lorient	Ploemeur	31	35	64	33	61	32
	Vannes	Landes les Lanvaux	57	46	64	49	61	59
	Forbach	Kreutzberg	33	56	61	54	--	36
57	Metz	Luttange	33	56	61	58	--	36
	Sarrebourg	Donon	41	47	61	54	--	51
		Lambersart	36	29	32	30	33	35
59	Lille	Bouvigny	23	48	26	30	31	35
	Dunkerque	Mont des Cats	44	48	32	30	31	35
	Maubeuge	Rousies	44	47	26	41	31	35
	Valencienne	Marly	52	59	26	36	31	35
61	Alençon	Monts d'Amain	39	65	49	31	37	58
62	Boulogne s/ mer	Mont Lambert	44	28	51	41	65	35
63	Clermont-Ferrand	Puy de Dôme	50	31	37	53	34	32
64	Bayonne	La Rhune	65	42	51	49	62	57
66	Perpignan	Pic de Neulos	23	21	24	26	27	39
67	Strasbourg	Nordheim	48	47	61	22	69	51
68	Montmélian	Le Fort	62	21	25	63	59	22
	Mulhouse	Belvédère	53	55	54	37	66	65
69	Lyon	Fourviere	56	36	21	54	27	24
		Mont Pilat	45	36	39	54	42	47
70	Vesoul	agglomération	51	43	54	40	38	46
	Autun	Bois du Roi	47	39	63	66	52	68
71	Le Creusot	Mont Saint Vincent	58	39	24	61	36	64
	Macon	Bois de Cenves	53	50	39	37	32	47
72	Le Mans	Mayet	26	23	22	31	37	36
73	Chambéry	Mont du Chat	62	48	51	54	59	47
	St Jean de Maurienne	Est	27	33	25	63	57	30
74	Anney	Agglomération	45	22	25	42	67	28
	Cluses	Cluses Nord Est	35	23	39	26	--	29
		Sud / Villebon	35	56	60	63	51	57
75	Paris	Nord / Sannois	35	54	60	63	51	57
		Est / Chennevieres	35	54	60	63	51	57
		Tour Eiffel	35	21	27	24	29	32
	Dieppe	Agglomération	57	42	45	39	60	63
76	Le Havre	Harfleur	48	42	57	63	54	58
	Neufchâtel-en-Bray	Croixdalle	55	52	27	24	37	58
	Rouen	Rouen Sud	29	21	27	24	37	32
77	Meaux	Agglomération	55	63	64	60	45	42
78	Mantes	Maudétour	48	38	43	46	51	40
79	Niort	Canton de Melle	37	59	62	54	27	24
	Parthenay	Amailoux	57	59	62	54	48	36

Dpt	Ville	site	R1	R2	R3	R4	R5	R6
80	Abbeville	Maison Plaine	29	25	33	39	37	58
	Amiens	Saint Just	36	50	43	46	53	40
		agglomération	29	55	33	39	37	35
81	Albi	Agglomération	53	56	49	37	55	34
83	Hyères	Cap Benat	23	26	32	45	63	29
	Saint-Raphaël	Pic de l'Ours	23	26	34	53	48	42
	Toulon	Cap Sicié	55	47	50	49	53	52
	Draguignan	Sud-Ouest	22	24	34	54	48	27
84	Avignon	Mont Ventoux	43	59	51	41	54	46
	La Roche-sur-Yon	agglomération	46	44	62	25	27	24
85	La Tranche s/ mer	agglomération (V)	21	59	62	54	27	24
	Les sables d'Olonne	agglomération	64	44	62	25	27	24
		Nord	64	44	62	25	27	24
86	Poitiers	Agglomération	50	59	62	53	56	61
	Châtelleraut	agglomération	32	59	62	54	27	24
87	Limoges	Agglomération	65	59	62	37	34	46
88	Epinal	Bois de la Vierge	56	62	59	37	49	64
	Vittel	Le Haut de Dimont	56	58	61	37	45	64
89	Auxerre	Molesmes	64	61	33	30	58	32
	Sens	Gisy les Nobles	59	61	62	48	58	54
90	Belfort	Agglomération (V)	29	55	43	37	--	26

Chaînes gratuites :

1	France 2 France 3 France 5 Arte La Chaîne parlementaire <i>Chaînes locales</i>
2	Direct 8 France 4 >TELE Virgin17 BFM TV Gulli
3	Canal + (plages en clair)
4	M6 W9 NT1 Arte HD*
5	TF1 HD* France 2 HD* M6 HD*
6	TF1 NRJ 12 TMC

*Non reçues par ce lecteur DVD.

Exemple : TF1 est sur le multiplexe R6.
TF1 est donc émise sur le canal 46 à Avignon (Dpt 84).

Malgré le soin que nous avons apporté à la conception de nos produits et à la réalisation de cette notice, vous avez peut-être rencontré des difficultés.

N'hésitez pas à nous contacter, nos spécialistes sont à votre disposition pour vous conseiller :



Assistance technique : **0892 350 315***

*Prix d'appel : 0,34 € TTC la minute depuis un poste fixe.

du lundi au vendredi de 9h à 12h / 14h à 19h

et le samedi de 9h30 à 12h30 / 14h à 18h (sauf Juillet et Août)

Vous pouvez également nous envoyer un courrier électronique à l'adresse suivante : hotline@metronic.com



IMPORTANT : dans la partie objet de votre message, veuillez à faire apparaître le mot METRONIC.



Munissez-vous des informations suivantes **AVANT TOUT APPEL** :

- Produit : Lecteur DVD portable (476100)



Ce logo signifie qu'il ne faut pas jeter les appareils hors d'usage avec les ordures ménagères. Les substances dangereuses qu'ils sont susceptibles de contenir peuvent nuire à la santé et à l'environnement. Faites reprendre ces appareils par votre distributeur ou utilisez les moyens de collecte sélective mis à votre disposition par votre commune.



Fabriqué sous licence de Dolby Laboratories. Le terme Dolby et le sigle double-D sont des marques commerciales de Dolby Laboratories.

QUESTIONNAIRE QUALITÉ

Nom	
Adresse	
Code postal	
Ville	
Date d'achat	
Lieu d'achat	
Nom du magasin	

Captez-vous correctement les chaînes numériques ? oui non

Avez-vous dû intervenir sur votre antenne pour capter les chaînes numériques? oui non

Si oui, avez-vous eu recours à un installateur ? oui non

Avez vous eu recours à l'assistance téléphonique METRONIC ? oui non

Si oui, globalement, êtes vous satisfait de ce service. oui non

Globalement êtes-vous satisfait de votre achat ? oui non

La notice vous paraît-elle bien réalisée pour installer votre récepteur TNT? oui non

Quelles modifications souhaiteriez-vous voir apportées?

Autres remarques ou suggestions :



A renvoyer à SAV Metronic, BP 56, La Tombe,
37320 ESVRES SUR INDRE, FRANCE



CERTIFICAT DE GARANTIE

Le lecteur DVD portable est garanti un an pièces et main d'œuvre. En cas de panne, les frais de transport aller sont à la charge du client, les frais de port retour à notre charge.

Pour être valable, le bon de garantie doit être dûment complété et retourné accompagné de la photocopie de la facture ou du ticket de caisse.

Réf. du matériel : Lecteur DVD portable **(476100)**

Date d'achat : _____

N° de série : _____

A renvoyer à SAV Metronic, BP 56, La Tombe,
37320 ESVRES SUR INDRE, FRANCE



N'envoyez jamais d'appareil sans avoir au préalable obtenu un accord de retour.





www.metronic.com



Node Park Touraine
BP 1 TAUXIGNY
37310 REIGNAC SUR INDRE
CEDEX FRANCE

www.metronic.com

Produit fabriqué en Asie.