

Terminal Satellite Numérique Touch**BOX 4**

Réf : 441322-4

3500 canaux

Verrouillage parental

2 Périels

Compatible 16/9

DiSEqC 1.2

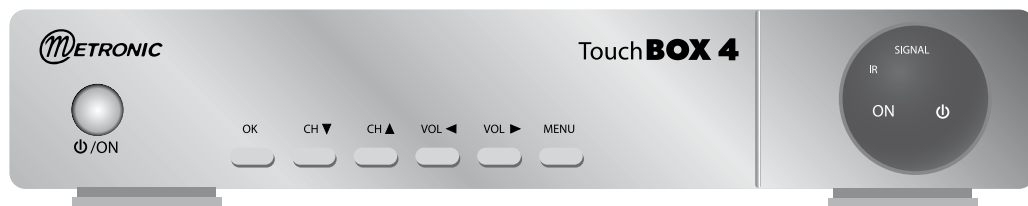



A LIRE ABSOLUMENT

L'intérieur de votre terminal TouchBOX 4 contient des composants soumis à haute tension ; n'ouvrez jamais l'appareil, même après avoir retiré le cordon secteur. De manière générale, les appareils audio-vidéo ne sont pas reliés à la terre, vous pouvez donc ressentir des décharges électriques (non dangereuses) en touchant deux appareils simultanément (ou un appareil et le câble d'antenne). Nous vous conseillons de brancher les appareils sur le secteur après avoir effectué toutes les liaisons et connexions.

Pour nettoyer votre terminal ou sa télécommande, n'employez ni solvant ni détergent. Un chiffon sec ou très légèrement humide sera parfait pour enlever la poussière.

N'installez pas le terminal à proximité d'autres appareils. Choisissez un endroit aéré et ne posez rien sur les grilles d'aération. **L'appareil ne doit pas être exposé à des égouttements d'eau ou des éclaboussures et, de plus, aucun objet rempli de liquide tel que des vases ne doit être placé sur l'appareil.** Ne posez jamais le terminal sur un autre appareil, la surchauffe qui en résulterait ferait vieillir prématurément les composants. En cas d'orage, débranchez tous vos appareils audio-vidéo du secteur : ils pourraient subir des dommages non couverts par la garantie.

La télécommande nécessite deux piles AAA 1.5V. Respectez la polarité indiquée dans le logement. Dans un respect de l'environnement et de la loi, ne jetez jamais les piles usagées avec les ordures ménagères. Rapportez-les à votre point de vente où vous trouverez des containers pour piles usagées.

L'installation et l'utilisation du terminal repose sur des chaînes pré-programmées. En cas de problème sur une chaîne, procurez-vous une revue spécialisée pour savoir si cette chaîne émet toujours en clair. Pour information, les opérateurs changent fréquemment les caractéristiques des chaînes sans préavis.

Votre terminal TouchBOX 4 est compatible DiSEqC 1.2, il peut donc commander tout moteur DiSEqC 1.2. Dans le cas d'une installation motorisée DiSEqC 1.2, nous vous conseillons d'installer le moteur à un endroit facilement accessible (évités les cheminées, par exemple). En effet, un moteur peut avoir besoin d'être revissé, graissé,... L'installation à un endroit peu accessible vous pénaliserait. Pour information, le standard DiSEqC est une marque déposée par Eutelsat.

Si vous n'avez qu'un récepteur satellite, vous ne pouvez pas regarder une émission satellite différente de celle que vous enregistrez. Aussi, nous vous conseillons de garder l'antenne terrestre (râteau) si vous en avez une.



Ce logo signifie qu'il ne faut pas jeter les appareils hors d'usage avec les ordures ménagères. Les substances dangereuses qu'ils sont susceptibles de contenir peuvent nuire à la santé et à l'environnement. Faites reprendre ces appareils par votre distributeur ou utilisez les moyens de collecte sélective mis à votre disposition par votre commune.

Sommaire

1 - Installation - Généralités	page 4
2 - Installation d'une parabole fixe sur un satellite	page 6
3 - Installation d'une parabole + monobloc Astra / Hotbird	page 7
4 - Installation d'un ensemble motorisé	page 8
5 - Branchements avec une parabole fixe déjà calée sur un satellite	page 20
6 - Installation sur plusieurs satellites	page 21
7 - Description de la télécommande	page 22
8 - Description du terminal TouchBOX 4	page 23
9 - Utilisation au quotidien	page 23
10 - Ajouter des chaînes	page 24
11 - Organiser des chaînes	page 26
12 - Options avancées	page 28
13 - Radios	page 29
14 - Utilisation avec un magnétoscope	page 29
15 - Télécommandes universelles	page 30
16 - Questions / Réponses	page 30
Questionnaire qualité	page 33
Guide des chaînes	page 35

Raccourci d'installation

Achat du terminal seul
votre parabole est déjà calée

page 20

Achat du terminal + parabole

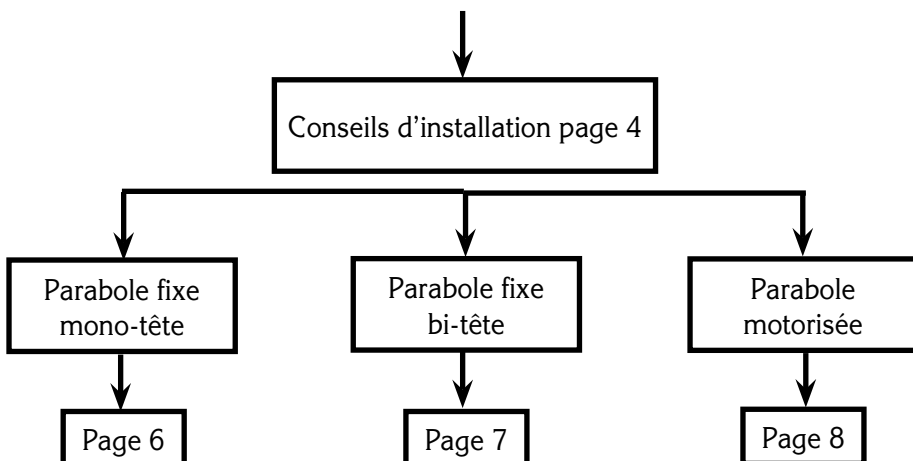

1

Installation - Généralités

A

Choix de l'emplacement et assemblage de la parabole

Quel que soit votre choix d'installation, votre fixation doit être stable et verticale.

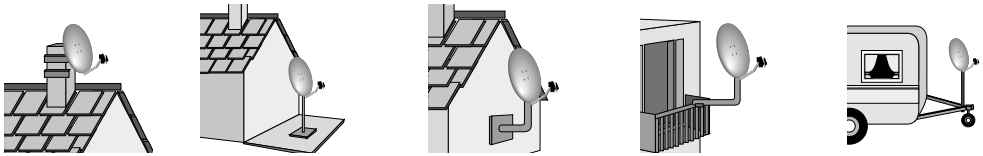

- En cas d'obstacle, respectez la règle des distances expliquée ci-dessous. Pour un système motorisé, seuls les pieds de terrasse et le déport mural conviennent.



- Pour l'assemblage de la parabole, référez-vous à la notice fournie dans le sachet de visserie joint à la parabole.



ATTENTION : Veuillez manipuler la parabole avec précaution car le pourtour peut s'avérer coupant.

B

Éléments et outils nécessaires :

- | | |
|---------------------------|---|
| 1 - Parabole | 6 - Terminal numérique avec télécommande |
| 2 - Visserie / Fixation | 7 - TV PAL / SECAM |
| 3 - Bras d'offset | 8 - Cordon péritel 21 broches câblées |
| 4 - LNB universel | 9 - Fiches F |
| 5 - Mât ou bras de déport | 10 - Câble spécial satellite, du câble TV standard ne convient pas. |
- Ø minimum recommandé : 40 mm

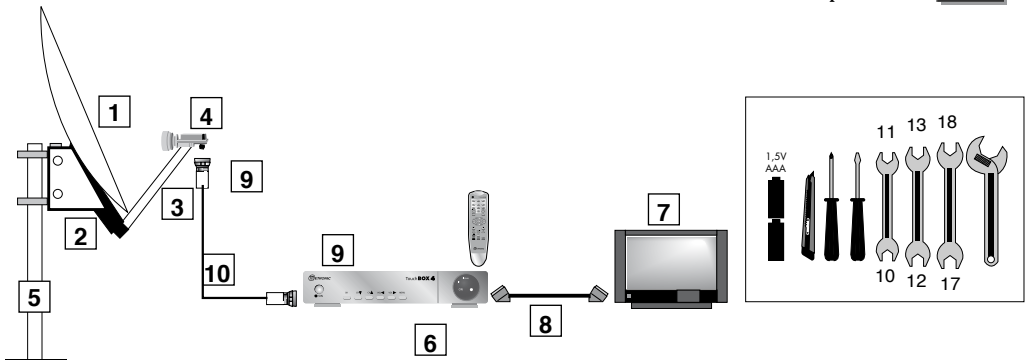

C

Montage et isolation des fiches F

- La fiche doit se visser sur le feuillard aluminium. Veillez à ce qu'il n'y ait pas un brin de la tresse en contact avec l'âme centrale du câble coaxial.
- Lorsque votre installation sera terminée, n'oubliez pas d'isoler le LNB avec de la pâte d'isolation ou, à défaut, du gel silicone (voir photo ci-dessous).



Les LNB mal isolés ou pas isolés du tout ne sont pas couverts par la garantie.



D

Montage du LNB

Votre kit peut contenir différents types de LNB :

- LNB en métal gris (Schéma D1) : veillez à bien positionner le repère triangulaire (▲) vers le haut. Il est normal que le corps de la tête soit incliné à 45°, le câble part incliné à 45°.
- Autre LNB (graduations) : doit être positionné verticalement. Voir schéma D2 (le câble part verticalement).

Dans les deux cas, ne jamais enlever le capuchon de protection du cornet.

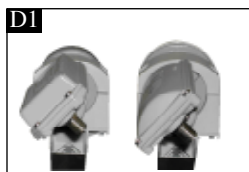

E

Chaînes et satellites pré-programmés

Votre terminal TouchBOX 4 est livré pré-programmé sur les principaux satellites disponibles en Europe. Certains satellites nécessitent une parabole d'un mètre, vous ne pourrez donc pas les recevoir avec une parabole de taille inférieure, même si ce satellite apparaît dans la liste des chaînes pré-programmées. Ces chaînes vous serviront à pointer votre parabole vers le satellite que vous souhaitez. Le Tableau 1 donne la taille requise de la parabole, en France, pour chaque satellite, ainsi que la chaîne de référence qui vous servira pour le calage.

Satellite	chaînes de référence				
Satellite	ch n°	chaînes	pos	Ø min	(freq / SR / pol)
Atlantic Bird 3	1	France 2	5° W	80 cm	11590 V 20000
Hot Bird	79	ZDF	13° E	80 cm	11051 H 27500
Astra 19	331	TV 5 europe	19° E	60 cm	11595 V 22000
Eutelsat W2	475	Kanal 3	16° E	95 cm	11301 V 30000
Eutelsat W3	489	M6 Suisse	7° E	80 cm	11281 V 27500
Astra 28	583	CNN	28° E	80 cm	12050 V 27500
Sirius 2	785	NOVY KANAL	4° E	80 cm	11766 H 27500
Hispasat 30.0	802	Andalucia TV	30° W	80 cm	11810 V 27500
Turk 1C 42.0	834	TRT 1	42° E	80 cm	11094 V 27500

Tableau 1 Chaînes de référence

Notes importantes :

- Le Tableau 1 ne mentionne pas les satellites qui n'émettent pas (ou très peu) en numérique clair.
- Les chaînes de références ont été validées au moment de la rédaction de cette notice, nous ne pouvons vous assurer de leur pérennité. En cas de problème lors de la recherche d'un satellite, procurez-vous une revue spécialisée pour vérifier que la chaîne de référence est toujours émise en clair. Si la chaîne de référence n'est plus valide, choisissez une autre chaîne du même satellite, sur une fréquence valide.
- Pour le calage, vous devez impérativement savoir quel satellite vous souhaitez recevoir. En cas d'hésitation, consultez la liste des chaînes pré-programmées en fin de notice.

2

Installation d'une parabole fixe sur un satellite

Lisez les conseils d'installation, et particulièrement le paragraphe E (page 5).

Note : l'installation sur plus d'un satellite n'est pas idéal pour le terminal TouchBOX 4. Néanmoins, cette procédure est à appliquer pour chacune des paraboles si vous utilisez une réception à deux paraboles.



A

Branchements

Le terminal étant débranché du secteur, connectez directement le LNB à l'entrée LNB du terminal. Reliez le téléviseur à la sortie péritel TV du terminal. Allumez le téléviseur et branchez le terminal sur le secteur. Le voyant vert allumé en façade signifie que l'appareil est allumé. Le téléviseur affiche un menu de sélection de langue. Si ce n'est pas le cas, forcez le mode AV du téléviseur (voir sa notice si nécessaire).

B

Calage / orientation de la parabole

Repérez dans le Tableau 1 (page 5) le numéro de la chaîne de référence du satellite que vous souhaitez capter (exemple : 79 = ZDF si vous souhaitez capter HotBird). Tapez sur la télécommande le numéro de cette chaîne.

- L'écran indique «**Pas de signal**». Appuyez sur la touche INFO pour faire apparaître le niveau de réception (voir photos ci-dessous). La barre de gauche indique le niveau, et la barre de droite indique la qualité.

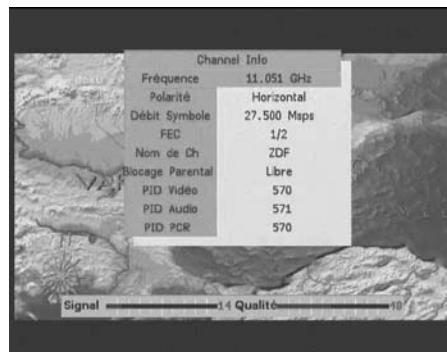

Sur l'exemple d'avant, le signal est insuffisant à gauche (fond d'écran noir, barre de qualité nulle) et le signal est correct à droite (image de ZDF en fond d'écran).

- Positionnez la parabole verticalement (les graduations à l'arrière indiquent 20-25°) et dirigez-la approximativement vers le sud. Faites un balayage lent (une vingtaine de secondes) d'un quart de tour à gauche puis un quart de tour à droite tout en surveillant le téléviseur. L'indicateur de niveau ne devrait pas monter à ce stade.
- Inclinez la parabole de 2 degrés (environ 2 cm sur le haut de la parabole) vers le haut et recommencer le même balayage.
- Procédez ainsi par pas de 2 degrés jusqu'à ce que l'indicateur monte et que l'image apparaisse. Lorsque la chaîne apparaît, affinez le calage (en vertical et en horizontal) pour obtenir le maximum de qualité. Serrez définitivement tous les écrous, sauf ceux qui fixent le LNB dans son support.

C

Réglage de la contre polarisation

Faites tourner le LNB dans son support dans le sens des aiguilles d'une montre de quelques degrés pour encore augmenter la qualité. Si le signal diminue, tournez dans l'autre sens.

Une fois le meilleur signal obtenu, serrez définitivement les vis de serrage de la pince LNB.

Votre installation est terminée.

3

Installation d'une parabole + monobloc Astra / Hotbird

Le moyen le plus simple pour recevoir Astra et HotBird consiste à installer un LNB dit «monobloc» sur une parabole 80. Un LNB monobloc contient un commutateur DiSEqC 1.0 qu'il faut déclarer* avant de caler la parabole :

A

Déclaration du commutateur

- Allez dans **MENU / Recherche de chaînes / Antenne**.
- Sur la ligne **Satellite**, choisissez Hot Bird avec la flèche ▶
- Sur la ligne **Mode DiSEqC**, choisissez **DiSEqC 1.0**.
- Sur la ligne **DiSEqC 1.0**, choisissez 1.
- Remontez sur la ligne **Satellite** et choisissez **Astra 19**.
- Descendez sur la ligne **DiSEqC 1.0**, choisissez 2.
- Appuyez 3 fois sur EXIT.



* Ce réglage est déjà fait sur votre TouchBox4 en sortie d'usine.

B

Installation / Calage

- Installez le monobloc comme schématisé sur le dessin ci-dessous.
- Faites le calage sur HotBird comme indiqué au paragraphe précédent (parabole fixe sur un satellite).
- Une fois que vous captez HotBird, vous devriez automatiquement capter les chaînes d'Astra. Parfois, il est nécessaire d'ajuster le calage pour optimiser la réception des deux satellites.



ATTENTION : Certains monoblocs ont une commande inversée. Il peut être alors nécessaire d'inverser 1 et 2 dans la ligne DiSEqC 1.0.

Vous pouvez maintenant regarder les chaînes pré-programmées d'Astra 19.2 et de Hotbird (de 007 à 458).

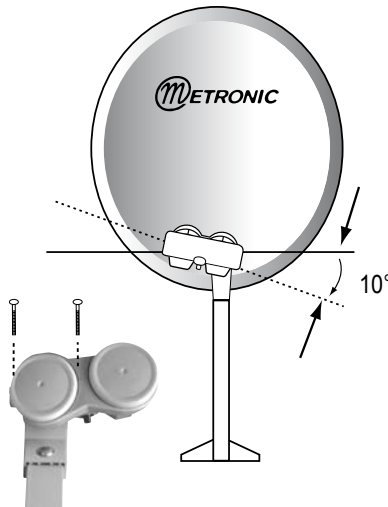

4

Installation d'un ensemble motorisé

A

Avant-propos

Cette partie vous indique comment installer un ensemble motorisé avec le moteur réf. 450907. Si vous avez un autre moteur, reportez-vous à sa notice. Dans tous les cas, vous aurez à effectuer les opérations suivantes :

0 - Allumer le récepteur

Branchez le terminal sur le secteur, si le voyant est rouge, appuyez sur la touche  de la télécommande, patientez, l'écran reste noir ou indique «**pas de signal**».

1 - Mettre le récepteur sur la chaîne de référence d'un satellite

Repérez dans le tableau 1 page 5 quelle est la chaîne de référence du satellite. Tapez ce numéro suivi de OK sur la télécommande. Ex : 79 pour HotBird.

2- Aller dans le menu DiSEqC 1.2

- Allez dans MENU / **recherche de chaînes** / **Antenne**.
- Sur la ligne **Mode DiSEqC**, choisissez **DiSEqC 1.2** (avec la flèche ).
- Appuyez 3 fois sur EXIT.



Une fois ce réglage effectué, vous pouvez immédiatement accéder au menu **Réglage moteur** en appuyant sur la touche noire (moteur).

3 - Remise à zéro du moteur



Dans le menu DiSEqC 1.2⁽²⁾

- Allez dans MENU / **Réglage moteur** (touche noire).
- Sur la ligne **Commande**, choisissez **Référence** avec la flèche .
- Appuyez sur OK.
- Patientez une minute.



4 - Rotation continue

- Allez dans MENU / **Réglage moteur** (touche noire).
- Allez sur la ligne **Rotation**.
- Pour une rotation vers l'Ouest, pressez et maintenez la flèche  jusqu'à ce que «--> **vers l'Ouest**» s'affiche.
- Pour une rotation vers l'Est, pressez et maintenez la flèche  jusqu'à ce que «<-- **vers l'Est**» s'affiche.
- Appuyez sur OK pour arrêter la rotation.

5 - Rotation pas-à-pas

- Allez dans MENU / **Réglage moteur** (touche noire).
- Allez sur la ligne **Rotation**.
- Pour une rotation vers l'Ouest, pressez et maintenez la flèche  «<-- **vers l'Ouest**» s'affiche puis «**Stop**».
- Pour une rotation vers l'Est, pressez et maintenez la flèche  «<-- **vers l'Est**» s'affiche puis «**Stop**».

6 - Attribuer un numéro à un satellite

- Allez dans MENU / **Réglage moteur** (touche noire).
- Allez sur la ligne **Position**.
- Avec les flèches   choisissez le nouveau numéro.
- Appuyez sur OK pour confirmer.

Note : si vous choisissez un numéro qui est déjà utilisé par un autre satellite, un message d'alerte s'affiche. Si vous confirmez, veillez à renuméroter le satellite qui portait le numéro en question.

7 - Mémoriser la position d'un satellite

- Allez dans MENU / **Réglage moteur** (touche noire).
- Sur la ligne **Commande**, choisissez **Mémoriser** avec la flèche .
- Appuyez sur OK.
- Confirmez en appuyant sur OK.

8 - Afficher l'indicateur de signal

Appuyez sur la touche INFO. L'indicateur se présente sous la forme de deux barres horizontales. La barre de gauche indique la quantité de niveau et la barre de droite indique la qualité. Pour le calage, il faut maximiser le niveau puis, lorsqu'il monte, optimiser la qualité. Si le niveau est haut, mais que la qualité ne monte pas, c'est que vous êtes sur un autre satellite, il faut continuer à balayer.

⁽²⁾ Voir paragraphe ci-dessus.

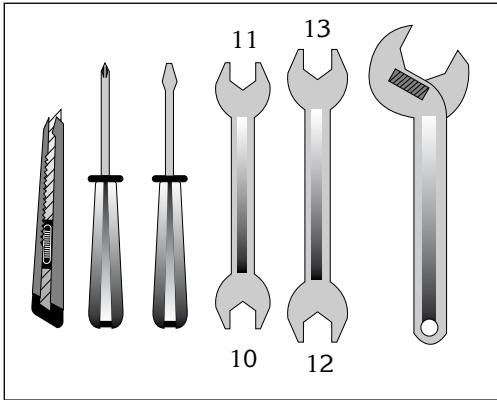
Outils

Note : Pour le moteur en lui-même, seule une clé de 13 est nécessaire.

Éléments (page 11)

- 1 Parabole
- 2 Visserie / Fixation
- 3 Bras d'offset
- 4 LNB universel
- 5 Mât ou bras de déport \varnothing minimum recommandé : 40mm
- 6 Terminal numérique avec télécommande
- 7 TV PAL/SECAM
- 8 Cordon péritel 21 broches câblées
- 9 Fiches «F»
- 10 Câble spécial satellite,
(du câble TV standard ne convient pas)
- 11 Moteur 450907



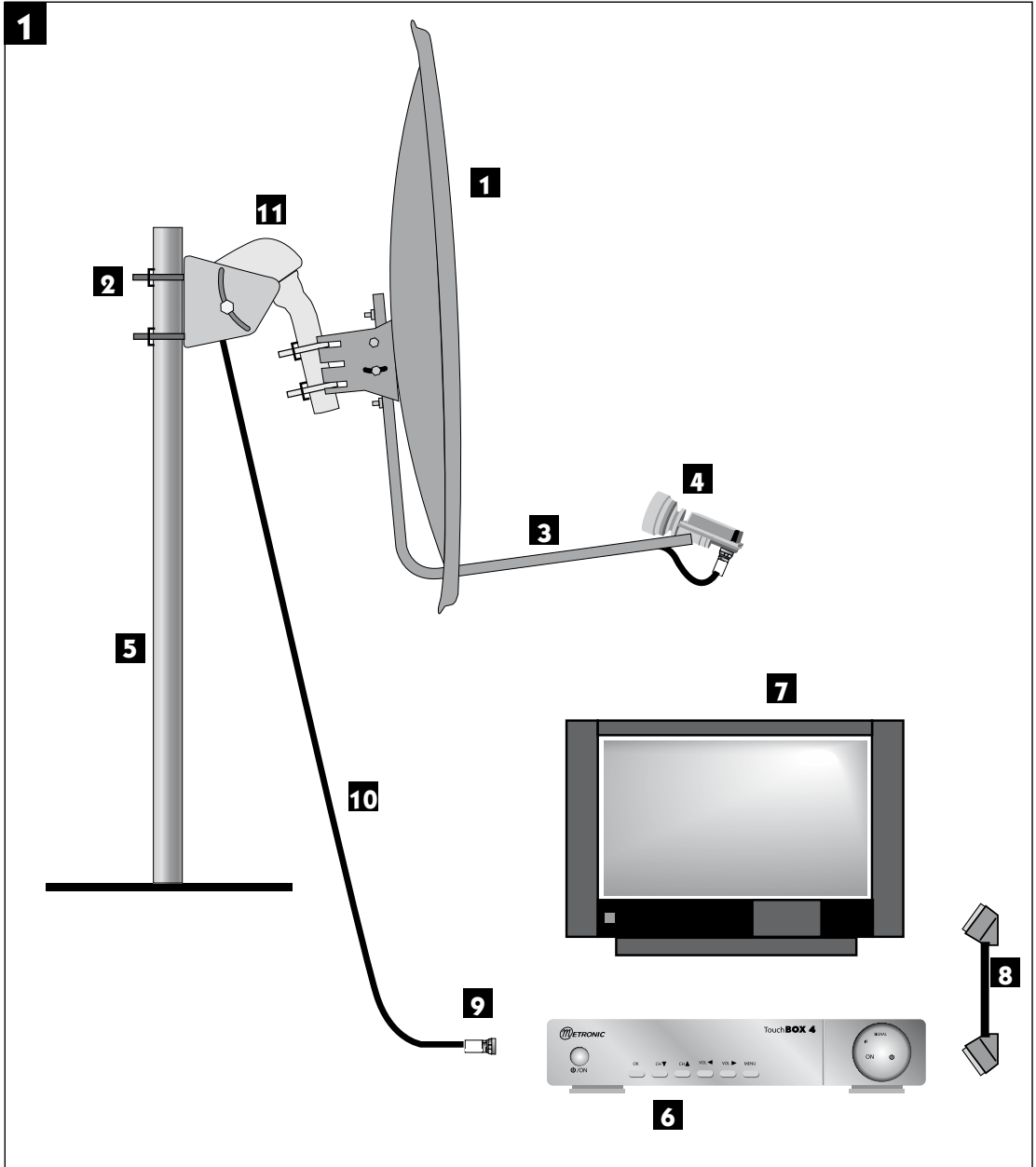

Assemblage

- Assurez-vous que la fixation (tube ou bras de déport) soit bien stable et rigoureusement verticale. Un écart de plus de 1 degré (2 cm par mètre) par rapport à la verticale empêchera le bon fonctionnement de votre motorisation. Au besoin, ajoutez des cales entre le mur et la fixation. Vérifiez la verticalité avec un niveau à bulle ou un fil à plomb.
- Assemblez les éléments du moteur comme indiqué sur le schéma ci-dessous. Faites passer les étriers (1) dans la monture (2) avant d'assembler celle-ci sur le corps du moteur. Prêtez attention au type de rondelles. Celles marquées «DOWN» (3) doivent permettre de lire l'élévation du moteur, comme indiqué sur la photo page 13.
- Lorsque le moteur est assemblé, ne le montez pas tout de suite sur le mât ou le bras de déport, quelques opérations sont à faire à proximité du terminal.

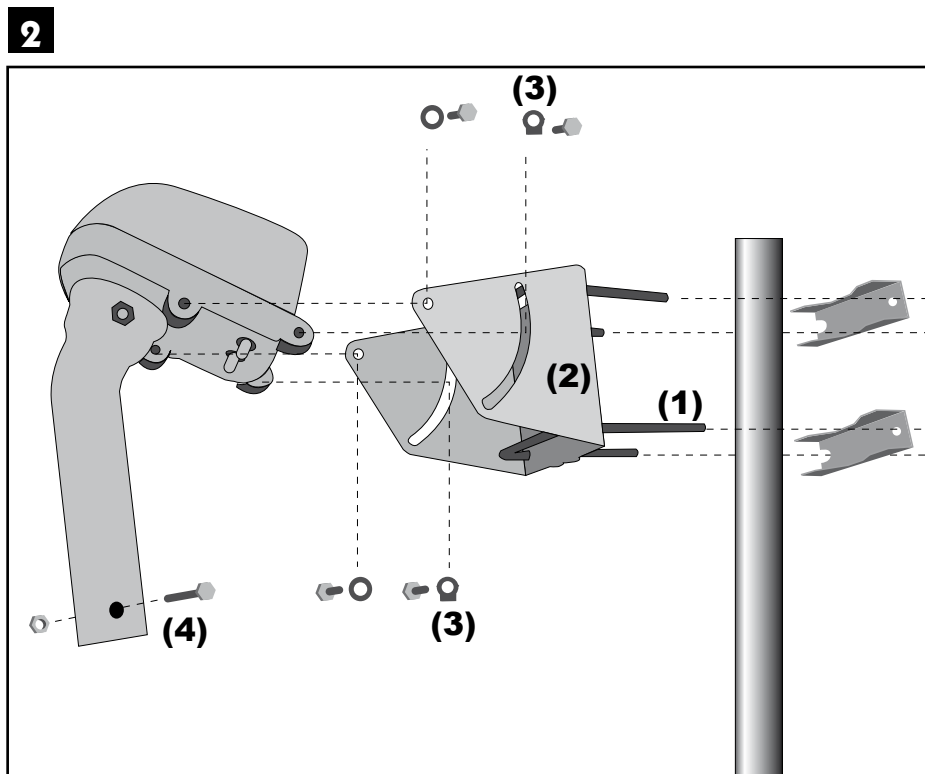

Réglage de l'inclinaison

Répérez-vous sur la carte d'Europe (figure 3) et déterminez votre inclinaison par rapport aux lignes horizontales. Par exemple, environ $31,5^\circ$ pour Glasgow, 38° pour Bordeaux et $39,5^\circ$ pour Naples, $34,5^\circ$ pour Bruxelles.



Exemple pour Bruxelles

3

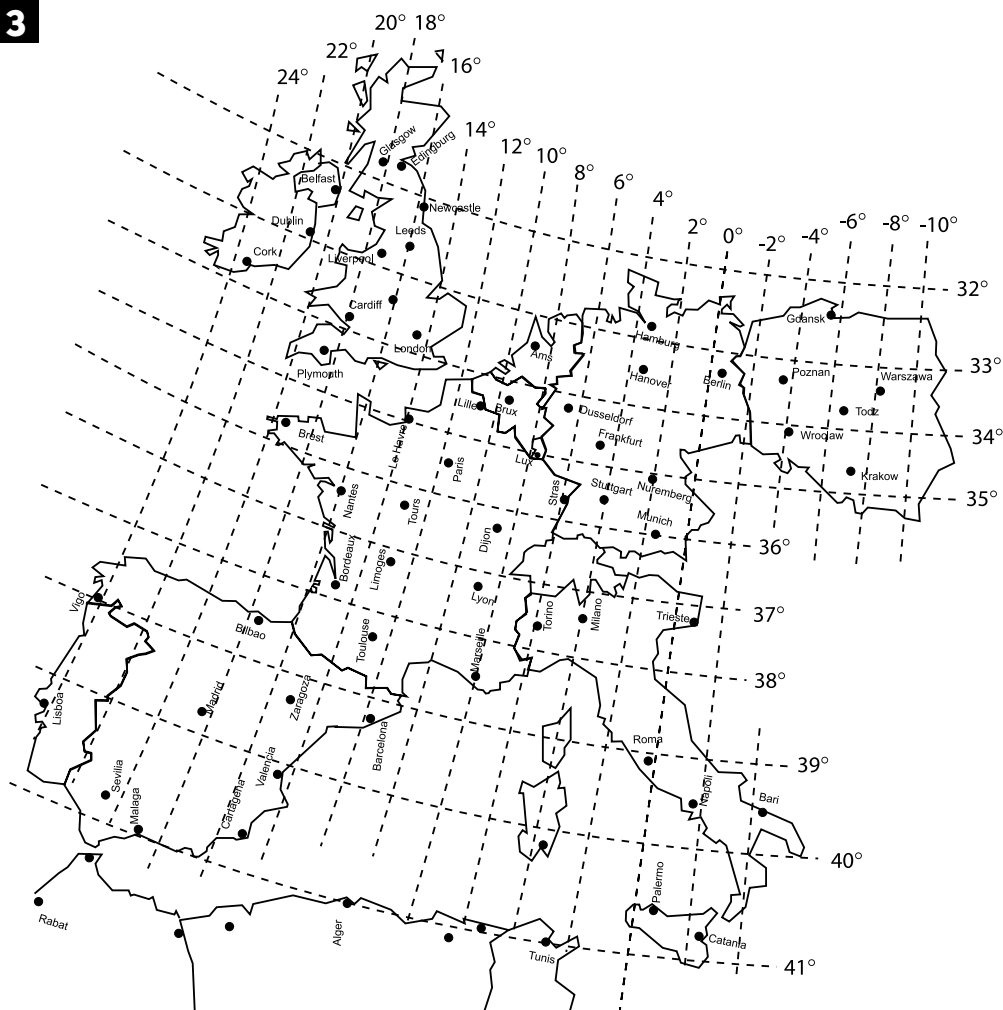

D Connexion

Pour l'installation, vous avez besoin de 2 morceaux de câble. Le premier, d'environ 1,5m pour aller du LNB au moteur, le deuxième de la longueur nécessaire pour aller du moteur au terminal.

Préparez ces câbles et montez les fiches F aux extrémités.

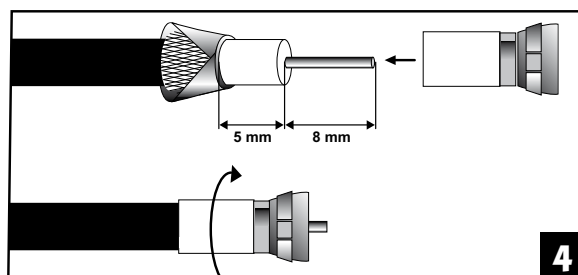

Respectez les cotes indiquées sur le schéma 4 ; la fiche doit se visser sur le feuillard aluminium retroussé. Veillez à ce qu'il n'y ait pas un brin de la tresse en contact avec l'âme centrale du câble.

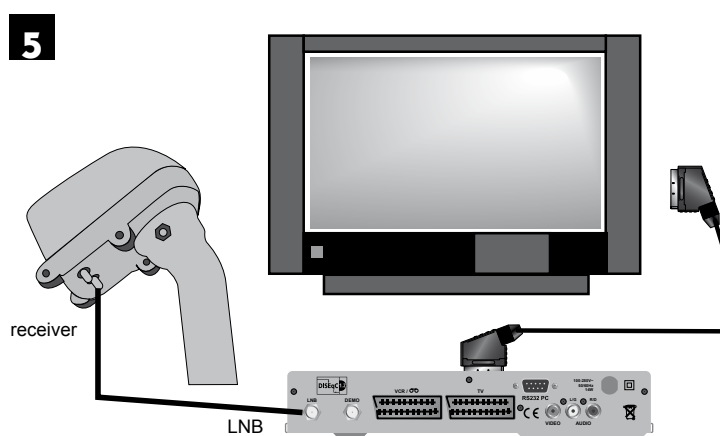

Reliez le terminal au téléviseur avec un cordon péritel. Mettez le moteur à proximité du terminal, sur une table ou par terre, et reliez l'entrée LNB du terminal à la sortie «Receiver» du moteur avec le câble de 1,5m puis allumez le récepteur.

E Remise à zéro du moteur et vérification des butées

La remise à zéro du moteur consiste à réinitialiser sa position, donc à le mettre à zéro degré, c'est-à-dire plein sud.

Allez dans le menu DiSEqC 1.2⁽²⁾ et faites une remise à zéro du moteur⁽³⁾.

F Préparation du moteur

Vous allez maintenant mémoriser la position de HotBird puis ramener le moteur précisément à 0° pour y monter la parabole.

⁽²⁾⁽³⁾ Voir paragraphes correspondants page 9

- 1) Mettez le récepteur sur la chaîne de référence de HotBird⁽¹⁾ (chaîne 79).
- 2) Attribuez un numéro au satellite⁽⁶⁾ HotBird, (dans le doute, mettez 4), et attendez que le moteur s'arrête de tourner.
- 3) Repérez-vous sur la carte d'Europe (voir schéma 3 page 13) et déterminez votre lecture angulaire de HotBird par rapport aux lignes verticales. Par exemple, 18°E à Glasgow, 13°E à Bordeaux, 20°E à Brest et 2°W à Naples.
- 4) Allez dans le menu DiSEqC 1.2 puis, grâce à une rotation continue⁽⁴⁾, amenez approximativement le moteur sur l'angle de HotBird pour votre région. Amenez ensuite le moteur précisément à cet angle grâce à une rotation pas-à-pas⁽⁵⁾.

Exemple : Le Havre = 14°E

La personne manipulant la télécommande doit faire tourner le moteur jusqu'à ce que l'encoche métallique servant à la lecture angulaire se positionne à 14°. Lorsqu'on regarde les graduations, l'encoche doit aller jusqu'à 14° vers la droite (dans notre exemple) afin que la parabole se dirige vers la gauche donc vers l'Est.



Exemple pour le Havre

- 5) Mémorisez la position de Hotbird⁽⁷⁾.
- 6) Faites une réinitialisation, ou remise à zéro⁽³⁾ pour amener précisément le moteur à la position 0°.
- 7) Eteignez le terminal, retirez les câbles et montez le moteur sur le mât.
- 8) Dirigez approximativement le moteur vers le sud. En cas de montage sur un mur, assurez-vous que le mur est dirigé plein sud (à 20° près).
- 9) Reliez le démodulateur et le moteur par le long câble préparé à l'étape D (page 14).

G

Assemblage de la parabole

Assemblez les différents éléments de la parabole en vous référant à la notice fournie avec celle-ci.



ATTENTION : Veuillez manipuler la parabole avec précaution car le pourtour peut s'avérer coupant.

(1)(3)(4)(5)(6)(7) Voir paragraphes correspondants page 9

H Montage de la parabole sur le moteur

Reliez le terminal au téléviseur avec un cordon péritel. Mettez le moteur à proximité du terminal, sur une table ou par terre, et reliez l'entrée LNB du terminal à la sortie «Receiver» du moteur avec le câble de 1,5m puis allumez le récepteur.

Remise à zéro du moteur et vérification des butées.

La remise à zéro du moteur consiste à réinitialiser sa position, donc à le mettre à zéro degré, c'est-à-dire plein sud.

Allez dans le menu DiSEqC 1.2⁽²⁾ et faites une remise à zéro du moteur⁽³⁾.

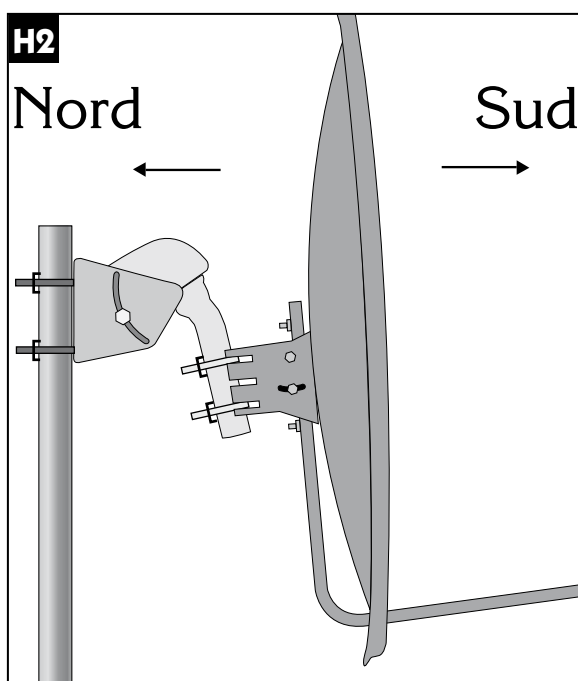
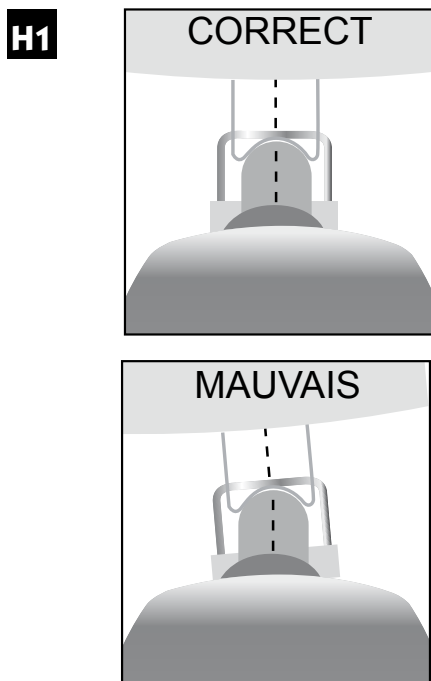

I Montage de la tête LNB

Reportez-vous à la notice du LNB ou du terminal. Attention, certains LNB's se montent inclinés à 45° !

⁽²⁾⁽³⁾ voir paragraphes correspondants page 9

J

Vérification

Avant d'entamer la phase finale (le calage), vérifiez que votre installation ressemble bien à la photo J.

Note : cette photo ne présente pas le câble qui descend du moteur vers le terminal, ni celui reliant le LNB au moteur.

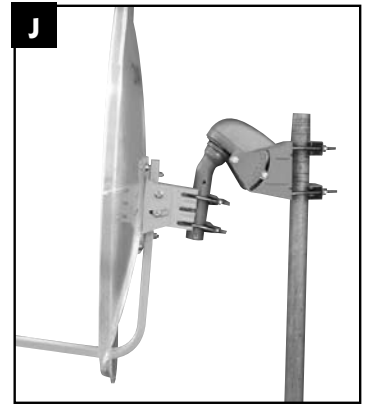

K

Calage / Orientation de la parabole

• A la fin de l'étape K, vous allez capter la chaîne ZDF sur l'écran du téléviseur. Ne passez surtout pas à l'étape L (affinage de l'orientation) si vous ne la captez pas.

1) Mettez le terminal sur la chaîne de référence⁽¹⁾ de HotBird puis affichez l'indicateur de signal⁽⁸⁾.

2) Effectuez un balayage lent (une vingtaine de secondes) d'un quart de tour à droite, puis un quart de tour à gauche en faisant pivoter manuellement l'ensemble (parabole + rotor) autour du mât en surveillant le niveau. Si le niveau n'augmente pas, augmentez de 2 degrés l'inclinaison de la parabole suivi d'un balayage jusqu'à ce que le niveau augmente. Lorsque vous êtes sur le bon satellite, l'image apparaît en arrière plan. Affinez l'ensemble pour obtenir le maximum en niveau et en qualité (barre la plus longue possible). Dans certaines régions, il est normal de devoir faire jusqu'à vingt balayages, il faut donc rester patient.

3) Bloquez provisoirement tous les écrous.



ATTENTION : le serrage des écrous peut suffire à dégrader l'image.

L

Affinage de l'orientation

- Mettez le récepteur sur la chaîne de référence⁽¹⁾ d'Atlantic Bird 3 (chaîne 001).
- Recherchez dans la carte de la page suivante la lecture angulaire d'Atlantic Bird 3. Exemple Paris : 8° Ouest.
- Attribuez⁽⁶⁾ un numéro de satellite à Atlantic Bird 3 (mettez 01 en cas d'hésitation).
- Si le moteur ne s'est pas arrêté à la bonne valeur, l'y amener grâce à une recherche continue⁽⁴⁾ puis pas-à-pas⁽⁵⁾.
- Mémorisez⁽⁷⁾ cette position pour Atlantic Bird 3.

(1)(4)(5)(6)(7)(8) voir paragraphes correspondants page 9

Quittez tous les menus et vérifiez que vous captez correctement la chaîne de référence d'Atlantic Bird 3. Si tel n'est pas le cas, deux cas se présentent :

Premier cas : Vous ne captez rien du tout, même en retouchant légèrement le calage de la parabole. Dans ce cas, c'est qu'il y a une erreur grossière d'installation (mât pas vertical, erreur entre l'Est et l'Ouest, mauvaise lecture angulaire...). Reprenez l'installation depuis le début en vérifiant attentivement chaque détail.

Deuxième cas : La réception est mauvaise et il faut retoucher légèrement l'élévation (1 ou 2 degrés) la position de la parabole pour recevoir correctement Atlantic Bird 3. Dans ce cas, la courbe de visée du moteur est décalée par rapport à la courbe réelle. Nous vous conseillons de reprendre l'étape K en utilisant 2 degrés de plus pour la position de HotBird dans votre département (ex 24° E dans le Finistère). Si le résultat n'est pas concluant, essayez 2 degrés en moins.

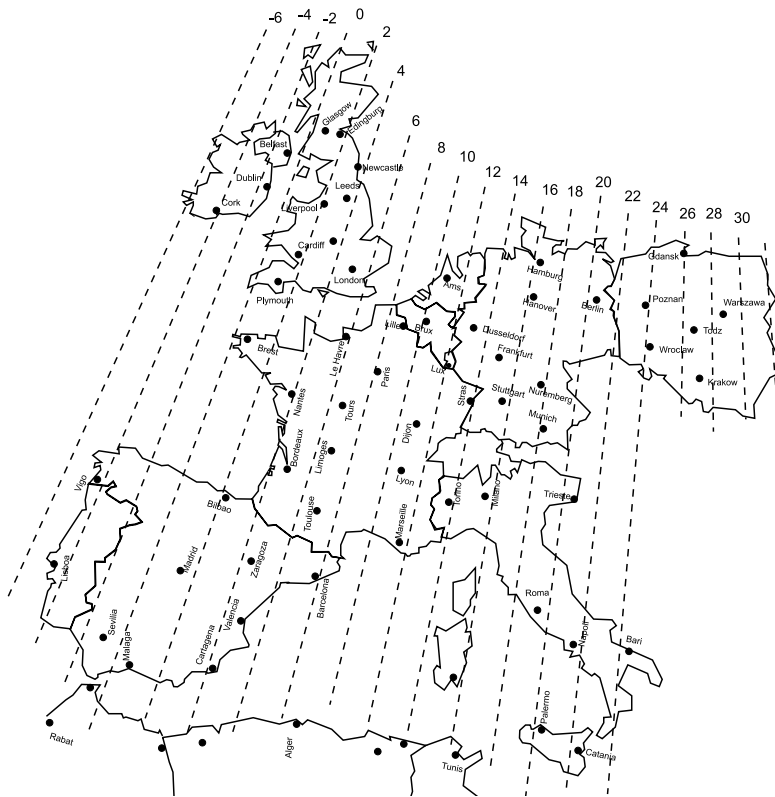

Lecture angulaire pour Atlantic Bird 3

M

Validation des satellites

Pour chaque satellite, il faut maintenant mémoriser la bonne position dans le moteur. L'opération est faite pour Hotbird et pour Atlantic Bird 3, il faut le faire pour Astra, etc.

Exemple pour Astra 19° E :

- Mettez-vous sur la chaîne de référence pour Astra⁽¹⁾ (chaîne 331).
- Allez dans le menu DiSEqC 1.2⁽²⁾ et attribuez un numéro⁽⁶⁾ à Astra 19°E (03 en cas d'hésitation).
- Par une rotation continue⁽⁴⁾ puis une rotation pas-à-pas⁽⁵⁾, faites tourner le moteur pour obtenir le maximum de niveau et de qualité.
- Mémorisez⁽⁷⁾ la position trouvée.
- Vérifiez que vous captez les chaînes d'Astra. Si tel n'est pas le cas, c'est que vous avez mémorisé un autre satellite qui émet des chaînes à la même fréquence. Recommencez alors l'opération ci-dessous en vous assurant que la parabole pointe un peu à gauche de Hotbird comme le montre la figure 17. Refaites la même opération pour les autres satellites. A titre indicatif, la figure 17 vous donne la position relative des principaux satellites pour lesquels des chaînes sont pré-programmées dans les récepteurs Metronic. Lorsque vous captez tous les satellites, vissez définitivement tous les écrous. Votre installation est terminée.

Note: La réception d'Hispasat ou Turksat avec une installation motorisée est très difficile et nécessite un calage parfait. Pour la réception correcte de ce satellite, nous vous recommandons une installation fixe, avec un soin particulier apporté au réglage de la contre-polarisation.

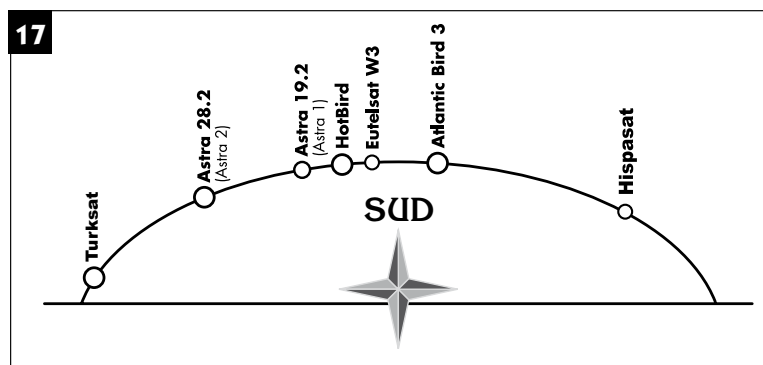

N

Réglage des butées électroniques

Les butées mécaniques sont des limites infranchissables pour le moteur. Très souvent, elles ne sont pas réglables.

Les butées électroniques sont des limites qui empêchent le moteur de tourner au-delà d'un certain angle. Utilisez le réglage de ces butées électroniques s'il y a un risque que votre moteur heurte un obstacle s'il tourne trop d'un côté ou de l'autre.

- Allez dans le menu DiSEqC 1.2⁽²⁾
- Sur la ligne **Commande**, sélectionnez **Supp. Limites** avec les flèches ◀ ▶
Tapez OK et confirmez par OK.
- Remontez sur sur la ligne **Rotation**.
- Faites un rotation vers l'Ouest jusqu'à ce que le l'obstacle gauche soit atteint (allez en butée mécanique s'il n'y a pas d'obstacle).
- Sur la ligne **Commande**, sélectionnez **Limite ouest** avec les flèches ◀ ▶
Tapez OK et confirmez par OK.

Répétez ces opérations pour la limite est (**Supp. Limites / rotation Est / Limite est**)

(1)(2)(4)(5)(6)(7) voir paragraphes correspondants page 9

5

Branchement avec une parabole fixe déjà calée sur un satellite

A

Connexion



Note : si votre parabole est actuellement pointée vers Atlantic Bird 3 (ex Télécom 2C ou 2B = chaînes nationales en analogique clair), vous n'aurez accès qu'à très peu d'autres chaînes numériques. Notez qu'à l'heure où nous rédigeons cette notice, les chaînes du groupe France Télévision sont émises en numérique clair sur Atlantic Bird 3. Sachez que France Télévision n'est pas tenue de maintenir ces émissions en clair. Nous vous conseillons alors d'installer une autre parabole pour conserver les chaînes nationales en analogique et regarder d'autres chaînes en numérique.

Le terminal étant débranché du secteur, connectez directement le LNB à l'entrée LNB du terminal. Reliez le téléviseur à la sortie péritel TV du terminal. Allumez le téléviseur, branchez le terminal sur le secteur, le téléviseur affiche «Pas de signal». Appuyez sur la touche OK, la liste de chaînes pré-programmées apparaît. Regardez en fin de notice la liste des chaînes préprogrammées par satellite, vous pourrez accéder à toutes les chaînes du satellite vers lequel pointe votre parabole.

B

Branchement sur un ensemble motorisé DiSEqC 1.2 déjà calé

Si vous avez une installation motorisée DiSEqC 1.2 déjà installée, chaque position de satellite est déjà correctement programmée dans le moteur. Pour le moteur, un satellite est repéré par un numéro. La notice de votre ancien démodulateur devrait vous indiquer la numérotation utilisée. Si c'est le cas, l'installation de votre Touch-BOX 4 sera très facile. Si vous n'avez pas accès à cette numérotation, utilisez celle proposée dans le tableau 1 page 5.

- Branchez les câbles comme indiqué sur la figure 18 ci-dessous.
- Pour chaque satellite, mettez-vous sur la chaîne de référence⁽¹⁾ puis attribuez le bon numéro de satellite⁽⁶⁾. Le moteur doit automatiquement aller vers la bonne position, ce qui se matérialise par une barre de qualité importante (voir photo ci-dessous).

18

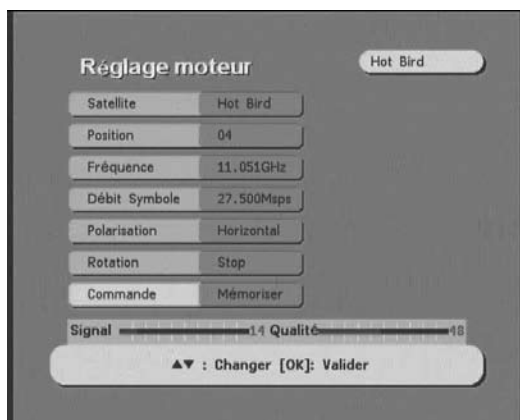
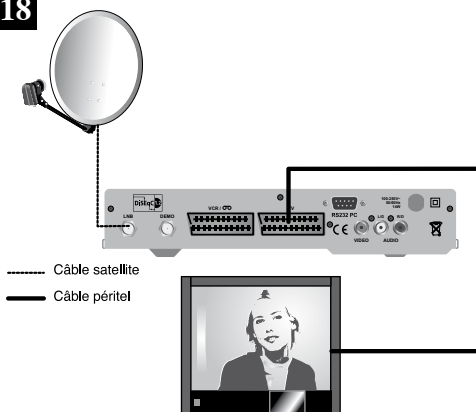

(1)(6) voir paragraphes correspondants page 9

6

Installation sur plusieurs satellites

A

Installation sur deux satellites

Le cas du couple Astra + HotBird a été traité au paragraphe 3 page 7 (monobloc). Ce paragraphe traite du cas général, avec un commutateur «normal». Dans ce cas, installez un commutateur à deux entrées (Tone Burst ou DiSEqC 1.0).

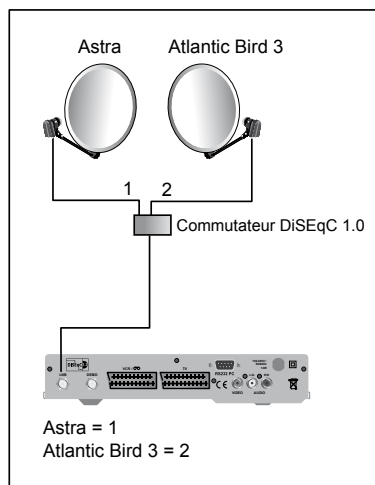

B

Installation sur trois satellites

Si vous ne motorisez pas l'installation, vous souhaitez peut-être recevoir 3 satellites ; par exemple Atlantic Bird 3, Astra et HotBird.

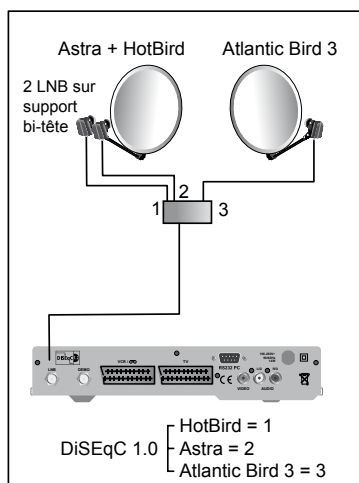

Notez qu'il n'est pas possible de faire descendre un seul câble si Astra et HotBird sont reçus par un monobloc.

7

Description télécommande

- 1** Touches numériques. En utilisation normale, permet de taper le numéro de la chaîne souhaitée. Dans le mode programmation, permet de rentrer les valeurs numériques.
- 2** Touche marche / arrêt. Permet de mettre en veille le terminal ou de l'allumer.
- 3** Touche MENU. Permet d'entrer dans le menu principal ou de revenir au menu précédent.
- 4** Touches ◀ VOL ▶. Permet de régler le volume en utilisation normale. Dans le menu, permet de modifier les différents paramètres.
- 5** Touches ▼ CH ▲. En utilisation normale, un appui fait changer de chaîne. Dans les menus, permet de passer d'une ligne à la suivante.
- 6** Touche OK. Permet d'afficher la liste des chaînes. Validation dans les menus.
- 7** Touche EXIT. Permet de revenir à la chaîne en cours.
- 8** Touche EPG (guide électronique des programmes). Fait apparaître le programme en cours et les programmes suivants, lorsque ces informations sont transmises par la chaîne. Appuyer sur OK pour sélectionner la chaîne ou l'émission que vous voulez regarder.
- 9** Touche LANG. Lorsque plusieurs voies audio sont transmises (cas d'Euronews sur Hot Bird, par exemple) permet de choisir la langue de l'émission.
- 10** Touche «MUTE». Un appui permet de couper le son. Un deuxième appui revient en mode normal.
- 11** Touche FAV. Pour accéder aux chaînes favorites.
- 12** Touche INFO. Affiche des paramètres techniques sur la chaîne en cours ainsi que le niveau de signal.
- 13** Touche SAT. Pour afficher la liste des chaînes d'un seul satellite.
- 14** Touche TV/RADIO. Pour basculer du mode TV au mode **Radio** et inversement.
- 15** Touche P+. Permet de passer à la page suivante dans les longues listes ainsi que de changer des paramètres dans les menus de programmation.
- 16** Touche P-. Permet de passer à la page précédente dans les longues listes ainsi que de changer des paramètres dans les menus de programmation.
- 17** Touche AUDIO. Pour choisir entre le mode **Stéréo**, mono droit ou mono gauche. Sauf exception rarissime, il faut laisser sur **Stéréo**.
- 18** Touche "Retour". Pour accéder à la chaîne précédemment regardée.
- 19** Touche MOT. Pour accéder directement au menu **Réglage moteur**. Cette touche est inactive si le mode **DiSEqC** est différent de **DiSEqC 1.2**.
- 20** Pour déplacer des chaînes dans le menu **Organiser les chaînes**.

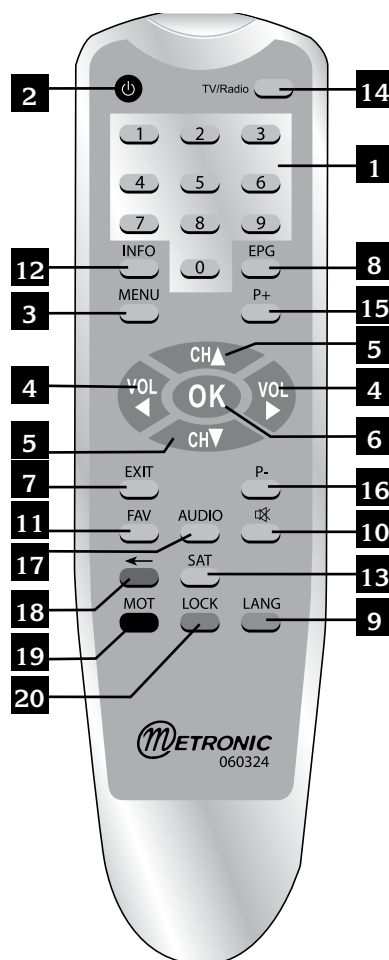

8

Description du terminal DualisBOX

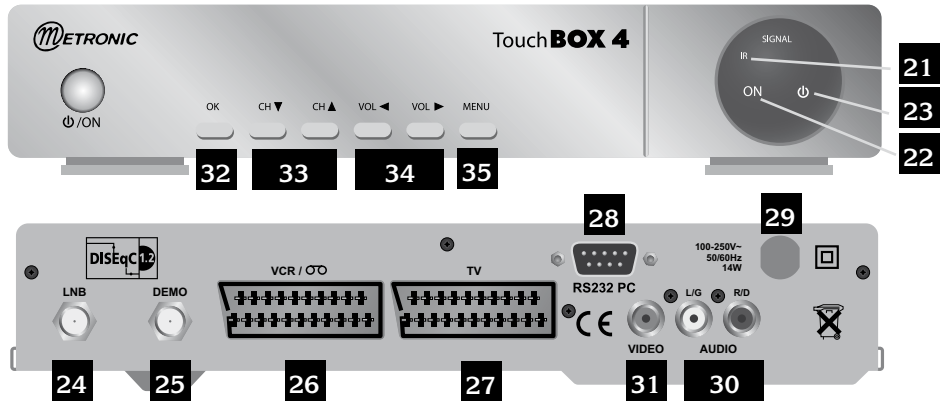

- 21 Cellule infra-rouge (détecte le signal infra-rouge de la télécommande).
- 22 Voyant marche. Vert quand le terminal est allumé.
- 23 Voyant arrêt. Rouge quand le terminal est éteint.
- 24 Entrée LNB pour connecter l'arrivée du câble satellite.
- 25 Sortie DEMO pour connecter en série un démodulateur ou un autre terminal numérique.
- 26 Entrée / Sortie péritel magnétoscope. Lorsque vous lisez une cassette, le magnétoscope prend automatiquement la main sur le terminal qui doit être en veille. Vous pouvez utiliser cette prise péritel pour connecter un démodulateur analogique.
- 27 Sortie péritel TV. Pour connecter le terminal au téléviseur.
- 28 Connecteur RS232 pour SAV uniquement.
- 29 Alimentation secteur.
- 30 Sortie audio.
- 31 Sortie vidéo composite.
- 32 Idem que la touche 6 de la télécommande (OK).
- 33 Idem que la touche 5 de la télécommande (▲ ▼)
- 34 Idem que la touche 4 de la télécommande (◀ ▶).
- 35 Idem que la touche 3 de la télécommande (MENU).

9

Utilisation au quotidien

En utilisation normale, vous n'utiliserez que les touches suivantes dont la fonction est décrite au paragraphe précédent :

- Touches ◀ ▶ pour régler le volume sonore.
- Touches ▲ ▼ pour changer de chaîne.
- Touche «MUTE» pour couper et remettre le son.
- Touches numériques ou touche OK pour aller directement à une chaîne.
- Touche «TV/RADIO» pour écouter les radios en qualité numérique. Nous vous conseillons alors de relier votre TouchBOX 4 à votre chaîne HiFi grâce à un cordon 2RCA mâles / 2RCA mâles.
- Touche EPG pour accéder au guide des programmes.

Ajouter des chaînes

Vous pouvez soit ajouter une chaîne particulière, dont vous connaissez les caractéristiques techniques soit ajouter de nouvelles chaînes inconnues (mise à jour).

A

Ajout d'une chaîne particulière (numérique)

Une chaîne est émise par ce qu'on appelle un transpondeur. Il s'agit d'un relais satellite dont il faut connaître les 4 paramètres suivants :

- sa fréquence (ex : 12551 MHz)
- sa polarité (ex : Vertical)
- son débit de symbole SR (ex : 22000)
- le satellite qui l'émet (ex : Astra 19.2)

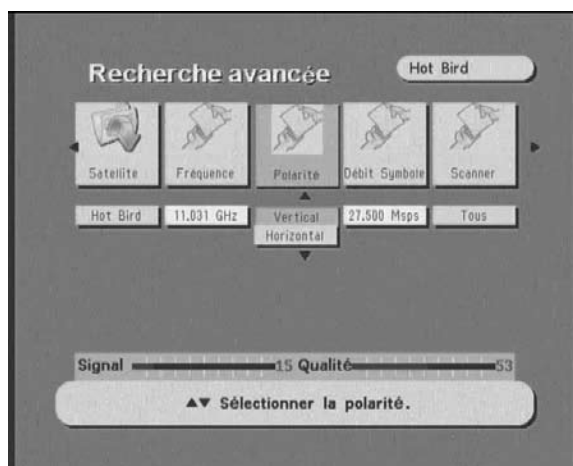

Vous trouverez ces paramètres dans les revues spécialisées qui proposent une mise à jour mensuelle ou sur Internet (www.lyngsat.com, www.telesatellite.com ou www.satcodx.com).

Pour ajouter une chaîne, allez dans le menu principal.

- Allez dans **MENU / recherche de chaînes / Recherche manuelle**.
- L'option de gauche (**Satellite**) permet, avec les flèches ▲ ▼ de sélectionner le satellite sur lequel vous voulez ajouter des chaînes. Une fois votre choix effectué, appuyez sur la flèche ►.
- Dans l'option **Fréquence**, affichez le bon transpondeur avec les flèches ▲ ▼. Si la fréquence n'apparaît pas, tapez les 5 chiffres de la fréquence, puis ok.
- Dans l'option **Polarité**, choisissez **Vertical** ou **Horizontal** selon le cas.
- Dans l'option **Débit Symbole**, laissez le choix proposé, ou tapez les 5 chiffres du débit (SR) si vous avez dû entrer la fréquence.
- Dans l'option **Scanner**, choisissez **Tous** si vous désirez également ajouter les chaînes cryptées du transpondeur. Sinon, choisissez **FTA**.

Note : votre TouchBOX 4 ne permet pas de voir les chaînes payantes. Toutefois, cette option est utile pour ajouter des chaînes qui ont des plages en clair (Canal +, par exemple).

- Dans l'option **Recherche**, appuyez sur OK, le terminal cherche les chaînes du transpondeur spécifié, et les ajoute en mémoire si elles n'y étaient pas.
- Appuyez 3 fois sur EXIT.

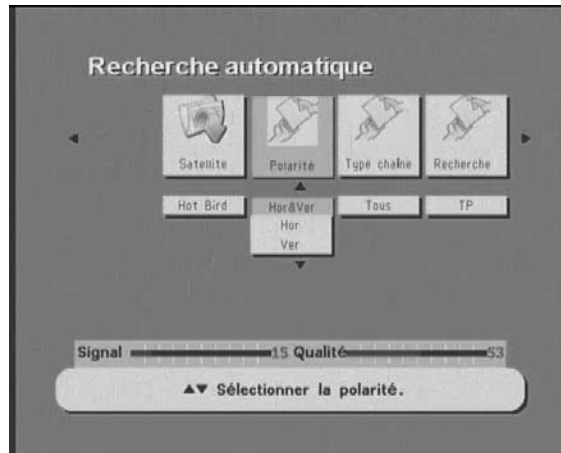

Note : avant de faire une recherche automatique de chaînes sur un satellite, il est préférable de vider la liste des chaînes. Pour ce faire, allez dans MENU / **Gestion des chaînes TV**, appuyez sur la touche noire puis sur la touche MUTE (10, page 22).

- Allez dans MENU / **Recherche de chaînes** / **Recherche automatique**.
- L'option **Satellite** permet, avec les flèches ▲ ▼ de sélectionner le satellite sur lequel vous voulez ajouter des chaînes. Une fois votre choix effectué, appuyez sur la flèche ►.
- Dans l'option **Polarité**, laissez **Hor&Ver**, ce qui signifie que toutes les chaînes seront ajoutées.
- Dans l'option **Scanner**, choisissez **Tous** si vous désirez également ajouter les chaînes cryptées du transpondeur. Sinon, choisissez **FTA**.

Note : votre TouchBOX 4 ne permet pas de voir les chaînes payantes. Toutefois, cette option est utile pour ajouter des chaînes qui ont des plages en clair (Canal +, par exemple).

- Dans l'option **Recherche**, choisissez **TP** pour faire une recherche uniquement sur les transpondeurs en mémoire (le plus rapide). Choisissez **Réseau** pour les transpondeurs en mémoire, ainsi que les nouveaux transpondeurs référencés dans le signal satellite. Choisissez **Scanner** pour une recherche complète (le plus lent, mais le plus puissant).
- Appuyez sur OK pour démarrer la recherche (plusieurs minutes).
- Appuyez 3 fois sur EXIT.

Le menu **Gestion des Chaînes TV** permet de supprimer des chaînes, de les masquer, les renommer ou de réorganiser la liste des chaînes. Les explications données dans ce paragraphe valent également pour les radios, au travers du menu **Gestion des radios**.

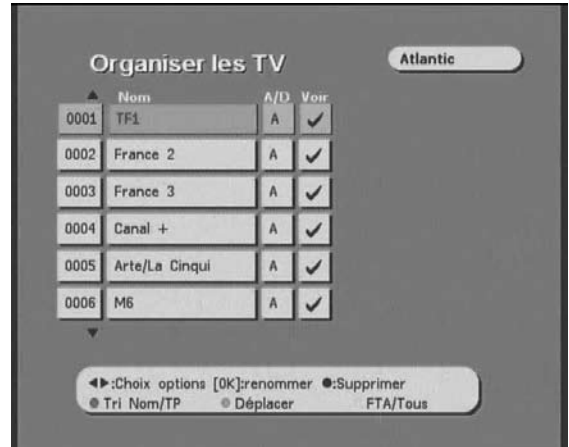

A

Masquer une chaîne

Une chaîne masquée est une chaîne qui n'est plus accessible avec les touches **▲ CH ▼**. Vous pouvez toujours y accéder en tapant son numéro ou en affichant la liste des chaînes (touche **OK**).

Pour masquer une chaîne,

- Sélectionnez et regardez la chaîne à masquer.
- Allez dans **MENU / Gestion des chaînes TV**.
- Appuyez sur la flèche **▶** pour déplacer le curseur dans la colonne **Voir**.
- Appuyez sur **OK** pour faire disparaître la marque de sélection.
- Vous pouvez sélectionner d'autres chaînes avec les flèches **▲ ▼** et modifier le paramètre **Voir** de la même manière.
- Appuyez sur **EXIT** pour quitter et sauvegarder.

B

Sélectionner une chaîne favorite

- Allez dans **MENU / Gestion des chaînes TV**.
- appuyez deux fois sur la flèche **▶** pour afficher la colonne **Fav**.
- sélectionnez avec les flèches **▲ ▼** la chaîne à mettre dans la liste des favoris et appuyez sur **OK**, un symbole apparaît dans la case.
- Appuyez sur **EXIT** pour quitter et sauvegarder.

NB : Les chaînes favorites sont directement accessibles avec la touche **FAV**.

C

Bloquer une chaîne en contrôle parental

- Allez dans MENU / **Gestion des chaînes TV**.
- Appuyez trois fois sur la flèche ▶ pour afficher la colonne **Verr**.
- Sélectionnez avec les flèches ▲ ▼ la chaîne à verrouiller et appuyez sur OK, un cadenas apparaît dans la case.
- Appuyez sur EXIT pour quitter et sauvegarder.

Note : vous devez activer le verrouillage parental pour rendre la chaîne inaccessible :

- Allez dans MENU / **Réglages système**,
- Sur la ligne **Blocage parental**, sélectionnez OUI avec la flèche ▶
- Appuyez sur EXIT pour quitter et sauvegarder, et, bien entendu, modifier le code parental (0000 en sortie d'usine). Voir paragraphe 12A page 28.

D

Trier les chaînes

Attention, si vous triez les chaînes il n'y a pas moyen de revenir à l'ordre initial. Nous vous conseillons donc de n'utiliser cette fonction qu'avant une personnalisation de la liste des chaînes.

- Allez dans MENU / **Gestion des chaînes TV**.
- Appuyez sur la touche jaune pour placer les chaînes gratuites en tête de liste, et les chaînes cryptées en fin de liste.
- Appuyez sur la touche rouge pour trier les chaînes par ordre alphabétique (nécessite un peu de temps). Un deuxième appui sur la touche rouge trie les chaînes par ordre de fréquence.

E

Déplacer une chaîne

- Allez dans MENU / **Gestion des chaînes TV**.
- Sélectionnez avec les flèches ▲ ▼ la chaîne à déplacer et appuyez sur la touche verte, le bandeau devient rouge.
- Sélectionnez avec les flèches ▲ ▼ la nouvelle position de la chaîne et appuyez sur OK.
- Appuyez sur EXIT pour quitter et sauvegarder.

A

Changer le code secret

Votre terminal TouchBOX 4 est livré avec un code secret (PIN) par défaut 0000. Le code permet de bloquer les chaînes dont vous voulez restreindre l'accès ou pour protéger la configuration du terminal.

- Allez dans **MENU / Réglages système**.
- Tapez les 4 chiffres du code secret (0000 en sortie d'usine).
- Sur la ligne **Nouveau PIN**, entrez les 4 chiffres de votre code secret.
- Sur la ligne **Confirmer PIN**, entrez à nouveau ces 4 chiffres.
- Un message vous confirme la modification, appuyez deux fois sur EXIT.



Notez précieusement votre mot de passe (par exemple sur le ticket de caisse).

B

Réinitialiser le terminal

La réinitialisation usine peut être utile si vous modifiez la programmation de votre terminal et que certaines fonctions ne marchent plus. En réinitialisant le terminal, vous revenez dans une configuration identique à celle du produit neuf. Toutes vos personnalisations (chaînes favorites, radios, etc.) seront perdues.

Afin d'éviter une perte de données non intentionnelle, un mot de passe est demandé pour autoriser la réinitialisation.

- Allez dans **MENU / Réglages système**.
- Sur la ligne **Réinitialisation**, tapez OK.
- Tapez les 4 chiffres de votre code secret (0000 en sortie d'usine).
- Appuyez sur OK pour confirmer et patientez quelques secondes.

C

Heures et Programmation d'enregistrement

Votre TouchBOX 4 possède une horloge interne qui permet de programmer un allumage en différé, pour programmer un enregistrement.

Pour régler l'heure :

- Allez dans **MENU / Réglages système**.
- Sur la ligne **GMT**, laissez +1.00 qui est le décalage en France par rapport à l'heure du méridien de Greenwich.
- Sur la ligne **Heure d'été**, choisissez **OUI** ou **NON** selon la période de l'année.
- Appuyez sur EXIT pour quitter et sauvegarder.

Programmation d'un enregistrement :

- Mettez-vous sur la chaîne que vous souhaitez enregistrer.
- Allez dans **MENU / Timers**.
- Choisissez avec les flèches ▲ ▼ un timer libre et appuyez sur OK.
- Descendez sur la ligne **Etat timer** et sélectionnez **Activé** avec la flèche ▶
- Sur la ligne **Périodicité**, laissez **Une Fois** pour un événement unique.
Note : vous pouvez également régler un timer **Quotidien** ou **Hebdomadaire**.
- Sur la ligne **Type Timer**, choisissez **VCR** pour programmer un enregistrement sur votre magnéto. Note, vous pouvez choisir **Veille** pour programmer une extinction ou **Allumage** pour programmer un allumage automatique.

- Sur la ligne **Date**, tapez sur la flèche ▶ pour faire apparaître le calendrier.
- Choisissez le bon jour avec les flèches (pour changer le mois ou l'année, remontez tout en haut) puis validez avec OK.
- Sur les lignes **Heure début** et **Heure fin**, entrez simplement les heures de début et de fin de l'émission, suivi de OK.
- Sur la ligne **Chaîne**, appuyez sur la flèche ▶ pour afficher la liste des chaînes et choisissez la chaîne avec les flèches ▲ ▼.
- Appuyez sur OK, et vérifiez que les informations sont correctes.
- Appuyez sur EXIT pour sortir des menus.
- **Programmez maintenant votre magnétoscope en conséquence.**

D

Réglage de l'écran

Le menu **Réglages TV** permet de régler différents paramètres de visualisation de l'image :

- **Format d'écran** (4:3 ou 16:9).
ATTENTION : Ne réglez pas 16:9 si votre téléviseur est au format standard 4:3.
- **Transparence**. Permet de régler la transparence de la bannière information (visible à chaque changement de chaîne) et le contraste des menus.
- **Bannière**. Permet de régler la durée d'affichage de la bannière information.
- **Système TV**. Permet de forcer le standard du signal vidéo, nous vous conseillons de laisser **PAL**.
- **Sortie vidéo**. Le mode **RGB** par défaut donne une image plus nette que le mode vidéo-composite (CVBS).

13

Radios

Outre des chaînes TV, les satellites émettent également des radios en qualité numérique. Il est alors recommandé de relier le terminal à votre chaîne Hi-Fi avec un cordon 2RCA-mâle / 2RCA-mâle. Cette remarque vaut également pour les chaînes TV !

En sortie d'usine, ou après une réinitialisation, la liste des TV est pré-programmée, mais la liste de radios se limite aux radios Françaises disponibles sur Astra et Hot-Bird. Si vous voulez rajouter d'autres radios, procédez comme indiqué dans le paragraphe dédié à la recherche de chaînes.

14

Utilisation avec un magnétoscope

Connectez simplement votre magnétoscope sur la péritel VCR du terminal.

Pour enregistrer le numérique, il faut que le terminal soit allumé sur la chaîne à enregistrer.

Lancez alors l'enregistrement sur la chaîne AV du magnétoscope (0, AV, EXT...). Voir notice du magnétoscope pour la manipulation exacte.

Pour un enregistrement différé, reportez-vous au paragraphe 12C page 28.

Pour lire une cassette, lancez simplement la lecture, le magnétoscope prendra automatiquement la main sur le terminal. Si ce n'est pas le cas, appuyez sur la touche TV/VCR de la télécommande de votre magnétoscope.



ATTENTION : Il est impératif de lancer l'enregistrement sur le magnétoscope.

15

Télécommandes universelles

Les télécommandes universelles doivent être programmées avec un code (généralement à 3 chiffres) pour fonctionner avec un appareil donné. C'est le fabricant de la télécommande universelle qui choisit ce code, et non pas le fabricant de l'appareil à commander. Votre terminal étant de conception récente, il se peut que certaines télécommandes universelles ne le pilotent pas, même si le constructeur fournit des codes Métronic. Si aucun code Métronic ne fonctionne, essayez une recherche automatique. Si la recherche automatique échoue, c'est probablement parce que les codes de votre terminal n'ont pas été mis dans la télécommande universelle. Nous vous remercions de comprendre que Métronic ne pourra pas vous aider sur les codes d'une télécommande universelle qui n'est pas de la marque Métronic. Il est recommandé de contacter la fabricant de la télécommande universelle.

Note : Avec la télécommande universelle Metronic ZAP 3 Evolution, le code est 209.
Avec les télécommandes universelles ZAP 2/3/4/5 Evolution 3, le code est 2177.

16

Questions / Réponses

- *Pourquoi l'écran reste noir ?*

La chaîne que vous voulez regarder est probablement cryptée. Pour information, un opérateur peut transmettre une chaîne cryptée avec une information faisant croire au terminal qu'elle est en clair. L'inverse est possible, comme pour Canal+ pendant les heures en clair.

- *Pourquoi mon moteur est-il dérégulé ?*

Ça peut arriver, ce n'est pas anormal.
Faites une remise à zéro du positionneur.

- *Pourquoi le moteur ne tourne plus sur toute sa course ?*

Il faut positionner les butées électroniques du moteur au même endroit que ses butées mécaniques (voir p19, paragraphe N).

Malgré le soin que nous avons apporté à la conception de nos produits et à la réalisation de cette notice, vous avez peut-être rencontré des difficultés. N'hésitez pas à nous contacter, nos spécialistes sont à votre disposition pour vous conseiller (hors coût communication téléphonique) du lundi au vendredi de 9h00 à 12h00 / 14h00 à 19h00 et le samedi - sauf juillet et août - de 9h30 à 12h30 et 14h00 à 18h00.

Modèle terminal : TouchBOX 4

Satellites captés :.....

....



**Assistance
Technique Métronic**

0892 350 315

(prix d'appel 0,34 € TTC la minute depuis un poste fixe)

hotline@metronic.com

METRONIC - Service Consommateurs

CIRDE La Tombe

B.P 56

37320 ESVRES SUR INDRE

FRANCE

site web : www.metronic.com

Dans un souci constant d'amélioration de nos produits, nous vous remercions de bien vouloir nous retourner le questionnaire qualité (frais d'affranchissement remboursés sur simple demande).

Le fait de nous retourner le questionnaire qualité en fin de notice, vous donne droit à trois mois de garantie supplémentaire (pièces uniquement).

BON DE GARANTIE

Le terminal et la tête LNB sont garantis contre tout vice de fabrication, pièces et main d'œuvre (voir durée de garantie sur l'emballage). En cas de panne sous garantie, les frais de transport aller sont à la charge du magasin distributeur, les frais de port retour à notre charge.

Pour être valable, le bon de garantie doit être dûment complété et retourné accompagné de la photocopie de la facture ou du ticket de caisse.

IL EST IMPERATIF D'OBTENIR UN NUMERO D'ACCORD DE RETOUR AVANT TOUT ENVOI.

BON DE GARANTIE

Réf du matériel.....

Date d'achat.....

QUESTIONNAIRE QUALITE

Terminal numérique TouchBOX 4

Date d'achat : Votre Nom : Adresse :
Lieu d'achat : Ville :
Nom du magasin : Code Postal : Département : Tél
.....

- **Produit acheté:**
- Kit numérique fixe
 - Kit numérique motorisé
 - Terminal numérique / analogique seul

- **Motif d'achat :**
- Accès à la qualité numérique
 - Plus de choix de chaînes
 - Chaînes étrangères
- Avez-vous déjà une installation, si oui quelle marque ?
.....

- **Comment avez-vous connu METRONIC ?**
- Amis / parents
 - Publicité / catalogues
 - Dans le magasin
 - J'avais déjà un récepteur METRONIC

• **Avez vous eu recours à l'assistance téléphonique METRONIC ?**

oui

non

Si oui, qu'en pensez-vous ?
.....
.....

En cas d'achat de kit complet :

• **Avez-vous procédé vous même à l'installation du kit ?**

oui

non

• **Avez-vous eu recours à un installateur ?**

oui

non

Pour quel montant ?.....

• **Quelles difficultés avez-vous rencontrées lors de l'installation ?**

1 Montage des fiches sur le câble Difficile Facile

2 Montage de la parabole Difficile Facile

3 Montage des têtes (LNBS) Difficile Facile

4 Montage du moteur Difficile Facile
(en cas de kit motorisé)

6 Calage Difficile Facile



• Avez vous isolé la ou les LNBs (têtes) ?

oui

non

- Pâte d'isolation METRONIC
- Autres produits METRONIC
- Silicone
- Ruban adhésif
- Autre.....

• La notice vous paraît-elle bien réalisée pour installer, sans avoir recours à un professionnel, un kit satellite ?

oui

non

Quelles modifications souhaiteriez-vous voir apportées?

.....

.....

.....

• Où avez-vous installé votre kit satellite ?

- Sur un balcon
- Sur le toit (cheminée...)
- Sur le mur
- Au sol
- Autre.....

• Quelle longueur de câble avez-vous utilisée ?

- 5 m
- 10 m
- 15 m
- 20 m
- 30 m
- 40 m
- plus

Autres remarques ou suggestions :

.....

.....

.....

Globalement êtes-vous satisfait de votre achat ?

oui

non

Metronic - Service Consommateurs
CIRDE La Tombe
B.P 56
37320 ESVRES SUR INDRE
FRANCE
site web : www.metronic.com



Guide des chaînes TV

N° Nom Freq - Pol - SR

N° Nom Freq - Pol - SR

TV NUMERIQUES

Atlantic Bird 3 -----

1	France 2	11590	V	20000
2	France3	11590	V	20000
3	France 5	11590	V	20000
4	ARTE	11590	V	20000
5	LCP	11590	V	20000
6	France 4	11590	V	20000

Hot Bird -----

7	RAI1	11765	V	27500
8	RAI2	11765	V	27500
9	RAI3	11765	V	27500
10	RaiMed	11765	V	27500
11	Rai Edu1	11804	V	27500
12	RaiEdu2	11765	V	27500
13	Senato	11765	V	27500
14	RaiUtile	11765	V	27500
15	RaiNotizie24	11804	V	27500
16	Camera Deputa	11804	V	27500
17	RaiSportSat	11804	V	27500
18	RaiNettunoSat	11804	V	27500
19	RaiNettunoSat	11804	V	27500
20	Rai Doc-Futur	11804	V	27500
21	Italia 1	11919	V	27500
22	Retequattro	11919	V	27500
23	Canale 5	11919	V	27500
24	NT1	11681	H	27500
25	DIRECT 8	12538	H	27500
26	TV8 Mt Blanc	12538	H	27500
27	Canal+ clair	11238	V	27500
28	DEMAIN	11031	V	27500
29	France 24 (en	11238	V	27500
30	ARTE	11621	V	27500
31	KTO	12596	V	27500
32	BFM TV	11583	V	27500
33	La Locale	11727	V	27500
34	EURONEWS FRAN	11031	V	27500
35	TVE Internaci	11784	H	27500
36	Canal 24 Hora	11784	H	27500
37	Real Madrid T	11784	H	27500
38	Words of Peac	11784	H	27500
39	VIP.TV	11784	H	27500
40	TV BIZNES	10717	V	27500
41	4fun.TV	10717	V	27500
42	RTPi	10721	H	29900
43	MTA INTL	10721	H	29900
44	Mediatel	10947	V	27500
45	Noursat	10947	V	27500
46	ANB	10947	V	27500

47	Al Hiwar TV	10947	V	27500
48	DMC TV	10947	V	27500
49	Al Forat	10947	V	27500
50	TRT-INT	10969	H	27500
51	Music Box Rus	10969	H	27500
52	The Word Netw	10969	H	27500
53	MRTV / Univ T	10969	H	27500
54	VenetoSat	10969	H	27500
55	3 Channel	10969	H	27500
56	Telenova	10969	H	27500
57	NTD TV	10969	H	27500
58	Russia Today	10969	H	27500
59	GOD TV	10969	H	27500
60	Wind int. tv	10969	H	27500
61	Suryoyo Sat	10969	H	27500
62	France 24 (in	11238	V	27500
63	Roma Uno	11135	H	27500
64	Gospel Channe	11011	H	27500
65	Telecolore	11011	H	27500
66	Retecapri	11011	H	27500
67	Videolook	11135	H	27500
68	RTVi NASHE KI	11011	H	27500
69	Iran TV	11135	H	27500
70	QURAN TV	11011	H	27500
71	CCTV9	11031	V	27500
72	RTR	11031	V	27500
73	GEM TV	11135	H	27500
74	Al Jazeera In	11031	V	27500
75	Denaro Tv	11294	H	27500
76	VOX CH	11051	H	27500
77	IMC	11294	H	27500
78	DAS VIERTE	11051	H	27500
79	ZDF	11051	H	27500
80	VIVA Polska	11073	V	27500
81	Lazio Ch	11294	H	27500
82	Canal+ Decale	11238	V	27500
83	TV5 FBS	11135	H	27500
84	TV5 EUROPE	11135	H	27500
85	Ulisse	11294	H	27500
86	ANN	11135	H	27500
87	Kurdistan Tv	11135	H	27500
88	Videolina	11135	H	27500
89	RTB	11135	H	27500
90	starMarket	11135	H	27500
91	Polsat2	11156	V	27500
92	Zdrowie i Uro	11156	V	27500
93	LIBERA	11294	H	27500
94	Nostradamus	11177	H	27500
95	AB Channel	11294	H	27500
96	TV Moda	11177	H	27500
97	Studio Europa	11177	H	27500
98	NEW TELEVISIO	11177	H	27500
99	GBR	11177	H	27500
100	Canale Italia	11177	H	27500

Guide des chaînes TV

N°	Nom	Freq - Pol - SR	N°	Nom	Freq - Pol - SR
101	Telemarket	11177 H 27500	159	RTL 102.5 TV	11621 V 27500
102	Telenord	11197 V 27500	160	Best of Shopp	11621 V 27500
103	Sat9	11197 V 27500	161	TV ROMANIA	11621 V 27500
104	ELITE SHOPPIN	11197 V 27500	162	Telegenova	11621 V 27500
105	Made In Italy	11197 V 27500	163	K+	11621 V 27500
106	ODEON SAT	11197 V 27500	164	Bloomberg Eur	11640 H 27500
107	MagicTV	11197 V 27500	165	Bloomberg Ger	11640 H 27500
108	Sat8	11197 V 27500	166	Bloomberg Eng	11640 H 27500
109	TLC SAT	11197 V 27500	167	Miracle TV	11640 H 27500
110	STARSAT	11197 V 27500	168	ERTSAT Europe	11640 H 27500
111	Italia.TV Ch	11197 V 27500	169	TRSP	11727 V 27500
112	PLAY TV ITALI	11197 V 27500	170	MARE TV	11784 H 27500
113	Family Life T	11197 V 27500	171	Telefortune	11727 V 27500
114	D'ANNA SAT	11197 V 27500	172	Sardegna Uno	11727 V 27500
115	EBC.1	11197 V 27500	173	Sicilia Inter	11727 V 27500
116	ARTE	11621 V 27500	174	Dubai TV.	11746 H 27500
117	Cartomanzia L	11621 V 27500	175	Dubai Sports	11746 H 27500
118	EDUSAT	11276 V 27500	176	Sama Dubai	11746 H 27500
119	ALL TV	11294 H 27500	177	AL-AQARIYA	11746 H 27500
120	Napoli Mia	11294 H 27500	178	PMC	11746 H 27500
121	Challenger Tv	11294 H 27500	179	SHARQIYA	11746 H 27500
122	Radio Italia	11294 H 27500	180	INFINITY	11746 H 27500
123	TVA Vicenza	11294 H 27500	181	AL ARABIYA	11746 H 27500
124	Punto Sat	11294 H 27500	182	MBC Maghreb A	11746 H 27500
125	julie	11294 H 27500	183	Coming Soon	11334 H 27500
126	LA 9	11294 H 27500	184	SAT2000	11084 V 27500
127	SKY Assist	11353 V 27500	185	Nova Promo	11938 H 27500
128	Al-Hayat	11784 H 27500	186	IQRAA - ARABE	12014 H 27500
129	Channel One	11784 H 27500	187	BBC World	11334 H 27500
130	Mango 24	11391 V 27500	188	Ceramicanda	12110 V 27500
131	TVN Gra	11391 V 27500	189	AL JAZEERA	12110 V 27500
132	TVN PLONTA	11485 H 27500	190	Sicilia Chann	12110 V 27500
133	Tele5	11485 H 27500	191	UNOSAT	12110 V 27500
134	Polonia 1	11485 H 27500	192	Telemarket 2	12110 V 27500
135	ITV	11485 H 27500	193	Radio Radio T	12110 V 27500
136	TVP Kultura	11485 H 27500	194	MediterraneoS	12110 V 27500
137	TVE Internaci	11784 H 27500	195	Puglia Channe	12110 V 27500
138	TBNespain	11563 H 27500	196	m2	12144 H 3333
139	TBN ITALIA	11563 H 27500	197	DunaTV	12149 V 27500
140	Church Channe	11563 H 27500	198	TV7 Tunis	12149 V 27500
141	JCTV	11563 H 27500	199	Khabar TV	12149 V 27500
142	EL SHAFAA	11563 H 27500	200	LIDER TV AZE	12149 V 27500
143	TBN RUSSIA	11563 H 27500	201	Nessuno TV	12149 V 27500
144	Smile of a Ch	11563 H 27500	202	Mediaset Prem	11334 H 27500
145	Inspiration	11563 H 27500	203	CCTV4	12168 H 27500
146	DAYSTAR	11563 H 27500	204	Boy@Øa	12168 H 27500
147	RTS SAT	11583 V 27500	205	Music Box Ita	12206 H 27500
148	Holyday in Gr	11583 V 27500	206	Fashion TV	12206 H 27500
149	MAHARISHI	11583 V 27500	207	F men	12206 H 27500
150	BET NAHRAIN	11583 V 27500	208	3ABN	12206 H 27500
151	EWTN	11583 V 27500	209	CH 3 Arabic I	12206 H 27500
152	SPIRIT CHANNE	11583 V 27500	210	VTV4	12206 H 27500
153	Iran Music	11602 H 27500	211	CNL	12206 H 27500
154	TLA	11602 H 27500	212	Rojhelat	12206 H 27500
155	ARD Das Erstt	11602 H 27500	213	BK TV Sat	12206 H 27500
156	DW-TV	11602 H 27500	214	Thai Global N	12206 H 27500
157	RTL 2 CH	11602 H 27500	215	TCT	12206 H 27500
158	Super RTL CH	11602 H 27500	216	Arirang TV	12206 H 27500

Guide des chaînes TV

N° Nom Freq - Pol - SR

217	KURDsat	12206	H	27500
218	BVN-TV	12302	V	27500
219	NAPOLI INT.	12302	V	27500
220	COUNTDOWN	12302	V	27500
221	TV SLJEME	12302	V	27500
222	OASI-TV	12302	V	27500
223	Canal Algerie	12538	H	27500
224	MLive	12360	H	27500
225	A3	12538	H	27500
226	Syria Satelli	12379	V	27500
227	SAT 7	12379	V	27500
228	Abu Dhabi TV	12379	V	27500
229	Al-Baghdadiya	12379	V	27500
230	RTV Montenegr	12379	V	27500
231	Yemen TV	12379	V	27500
232	SFi	12398	H	27500
233	IRIB1 PER	12436	H	27500
234	IRIB1 ENG	12436	H	27500
235	IRIB2 PER	12436	H	27500
236	IRIB2 ENG	12436	H	27500
237	IRINN	12436	H	27500
238	IRIB QURAN	12436	H	27500
239	SAHAR	12436	H	27500
240	AL-ALAM	12436	H	27500
241	ALKAWTHAR	12436	H	27500
242	Komala TV	12475	H	27500
243	ROJ	12475	H	27500
244	2M MAROC	12475	H	27500
245	MEZOPOTAMIA	12475	H	27500
246	Canal Algerie	12538	H	27500
247	Bulgaria TV	12538	H	27500
248	PTV	12538	H	27500
249	Nile TV Inter	12538	H	27500
250	MEDIOLANUM	12538	H	27500
251	Children's Ch	12558	V	27500
252	T R Padre Pio	12558	V	27500
253	Hope Channel	12577	H	27500
254	LibertyTV FR	12577	H	27500
255	LibertyTV NL	12577	H	27500
256	ARM 1	12577	H	27500
257	Planeta Sport	12596	V	27500
258	BBC World	12596	V	27500
259	Channel 1 Rus	12596	V	27500
260	EuroNews Eng	12596	V	27500
261	SHARJAH TV	12653	H	27500
262	QATAR TV	12653	H	27500
263	SAUDI 1	12653	H	27500
264	KUWAIT	12653	H	27500
265	LIBYA	12653	H	27500
266	SUDAN	12653	H	27500
267	OMAN	12653	H	27500
268	ESC	12653	H	27500
269	AL IRAQIA	12653	H	27500
270	JORDAN	12653	H	27500
271	RETE ORO	12538	H	27500
272	AL NILE	12538	H	27500
273	AL MUSTAKILLA	12653	H	27500
274	ARRABIA	12673	V	27500

N° Nom Freq - Pol - SR

275	TISHK	11681	H	27500
276	PEOPLE TV-RET	11197	V	27500
277	eurotic TV	10851	H	27500
278	Mediterraneo	11294	H	27500
279	eurotic TV 2	10851	H	27500
280	PLEASURE TV	12302	V	27500
281	TOP SEXY TV	11011	H	27500
282	DANCE TV	12302	V	27500
283	GALAXY EROTIC	11011	H	27500
284	VIC 01	11011	H	27500
285	Diva Futura	11177	H	27500
286	SEXY SAT 3	11621	V	27500
287	ALL SEX	11197	V	27500
288	ROMA SAT	11197	V	27500
289	Sixty-Nine	11197	V	27500
290	ITALIASAT/MCT	12091	H	27500
291	FULL X4 Free	12577	H	27500
292	Videsexy TV	11621	V	27500

ASTRA 19 -----

293	RAI 1	11565	V	22000
294	RTPI	11565	V	22000
295	ZIK/XXL	12285	V	27500
296	Bibel TV	10830	H	22000
297	TV TRWAM	10830	H	22000
298	CT24	12383	H	27500
299	SportsWin.TV	10830	H	22000
300	Ocko TV	10830	H	22000
301	24.CZ	10830	H	22000
302	Top TV	10830	H	22000
303	RTBF SAT	10830	H	22000
304	TV Polonia	10859	H	22000
305	TVP Kultura	10859	H	22000
306	EHS	10977	V	22000
307	TV CANARIA	10977	V	22000
308	DEMAIN!	11506	V	22000
309	TELIF	11506	V	22000
310	REAL MADRID T	11506	V	22000
311	CUBAVISION	11506	V	22000
312	REDERECORD	11506	V	22000
313	ARIRANG TV	11506	V	22000
314	ARTE	11565	V	22000
315	BFM TV	11506	V	22000
316	DIRECT 8	11536	V	22000
317	LCP	12285	V	27500
318	CANAL ALGERIE	11565	V	22000
319	TV5MONDE	11565	V	22000
320	Al Masriya	11565	V	22000
321	TV7	11565	V	22000
322	Al Jazeera	11565	V	22000
323	Al Jazeera In	11506	V	22000
324	TVEi	11565	V	22000
325	2M Maroc	11565	V	22000
326	RTM Maroc	11595	V	22000

Guide des chaînes TV

N°	Nom	Freq - Pol - SR	N°	Nom	Freq - Pol - SR
327	TRT Internati	11595 V 22000	385	S@πDWEST Ferns	12109 H 27500
328	DW TV	11595 V 22000	386	SAT.1-CH	12148 H 27500
329	CNBC Europe	11595 V 22000	387	Q TV SHOP	12148 H 27500
330	BBC World	11595 V 22000	388	RNFplus	12148 H 27500
331	TV5Europe	11595 V 22000	389	TV TRAVEL SHO	12148 H 27500
332	Sky News	11595 V 22000	390	GOD Channel	12148 H 27500
333	EuroNews	12226 H 27500	391	Franken SAT	12148 H 27500
334	MTV AUSTRIA	12226 H 27500	392	RTL Televisio	12187 H 27500
335	ALEGRIA	11536 V 22000	393	RTL2	12187 H 27500
336	DIRECT 8	11536 V 22000	394	Super RTL	12187 H 27500
337	TVC INT.	11683 V 22000	395	VOX	12187 H 27500
338	ANDALUCiA TV	11683 V 22000	396	RTL Shop	12187 H 27500
339	EUSKADI TV	11683 V 22000	397	n-tv	12187 H 27500
340	TM SAT/LAOTRA	11683 V 22000	398	Traumpartner	12187 H 27500
341	TV GALICIA	11683 V 22000	399	NICK	12226 H 27500
342	Russia Today	11536 V 22000	400	RTL Austria	12226 H 27500
343	France 24 Fra	11536 V 22000	401	VOX Austria	12226 H 27500
344	CNN Int.	11777 V 27500	402	RTL2 Austria	12226 H 27500
345	EURONEWS	11817 V 27500	403	Super RTL A	12226 H 27500
346	Das Erste	11836 H 27500	404	Eurosport	12226 H 27500
347	Bayerisches F	11836 H 27500	405	HSE24 Digital	12226 H 27500
348	hr-fernsehen	11836 H 27500	406	Radio Bremen	12265 H 27500
349	Arte Deutsch	11836 H 27500	407	SR S@πDWEST Fe	12265 H 27500
350	WDR K@ØIn	11836 H 27500	408	TERRA NOVA	12285 V 27500
351	BR-alpha	11836 H 27500	409	France 24 Eng	11536 V 22000
352	S@πDWEST Ferns	11836 H 27500	410	WDR Aachen	12421 H 27500
353	Phoenix	11836 H 27500	411	WDR Bielefeld	12421 H 27500
354	KTO	11895 V 27500	412	WDR Dortmund	12421 H 27500
355	3sat	11953 H 27500	413	WDR D@π1Bsseldor	12421 H 27500
356	KiKa	11953 H 27500	414	WDR Essen	12421 H 27500
357	ZDF	11953 H 27500	415	WDR M@π1Bnster	12421 H 27500
358	ZDFinfokanal	11953 H 27500	416	WDR Siegen	12421 H 27500
359	ZDFdokukanal	11953 H 27500	417	WDR Wuppertal	12421 H 27500
360	ZDFtheaterkan	11953 H 27500	418	NDR FS HH+	12421 H 27500
361	VIVA	11973 V 27500	419	NDR FS MV+	12421 H 27500
362	VIVA PLUS	11973 V 27500	420	NDR FS SH+	12421 H 27500
363	NICK	11973 V 27500	421	KTO	11536 V 22000
364	PREMIERE DIRE	12031 H 27500	422	EWTN Europe	11536 V 22000
365	ProSieben	12480 V 27500	423	tv.gusto	12460 H 27500
366	ProSieben Sch	12051 V 27500	424	1-2-3.tv	12460 H 27500
367	ProSieben Aus	12051 V 27500	425	DELUXE MUSIC	12460 H 27500
368	Kabel 1 Schwe	12051 V 27500	426	lastminute.TV	12460 H 27500
369	Kabel 1 Austr	12051 V 27500	427	JobTV24	12460 H 27500
370	SAT.1 A	12051 V 27500	428	imusic TV	12460 H 27500
371	EinsExtra	12109 H 27500	429	GIGA	12460 H 27500
372	EinsFestival	12109 H 27500	430	MEGAVISION	12460 H 27500
373	EinsPlus	12109 H 27500	431	DAS VIERTE	12460 H 27500
374	MDR FERNSEHEN	12109 H 27500	432	JAMBA! TV	12460 H 27500
375	rbb Brandenbu	12109 H 27500	433	Sonnenklar TV	12480 V 27500
376	rbb Berlin	12109 H 27500	434	HSE24	12480 V 27500
377	ARD-TEST-2	12109 H 27500	435	SAT.1	12480 V 27500
378	NDR FS MV	12109 H 27500	436	N24	12480 V 27500
379	NDR FS HH	12109 H 27500	437	TELE 5	12480 V 27500
380	NDR FS NDS	12109 H 27500	438	AstroTV	12480 V 27500
381	NDR FS SH	12109 H 27500	439	9Live	12480 V 27500
382	MDR SACHSEN	12109 H 27500	440	KABEL1	12480 V 27500
383	MDR S-ANHALT	12109 H 27500	441	DSF	12480 V 27500
384	MDR TH@πRINGEN	12109 H 27500	442	QVC Deutschla	12551 V 22000
			443	LibertyTV FR	12551 V 22000

Guide des chaînes TV

N° Nom Freq - Pol - SR

444	M6 Boutique	12551	V	22000
445	L1MBURG TV	12551	V	22000
446	Bloomberg TV	12551	V	22000
447	Chamber TV	12551	V	22000
448	BVN	12574	H	22000
449	Bahn TV	12633	H	22000
450	K-TV	12633	H	22000
451	XXP	12633	H	22000
452	rhein main tv	12633	H	22000
453	K1010	12633	H	22000
454	Entertainment	12633	H	22000
455	HITRADIO OE3	12692	H	22000
456	ORF2E	12692	H	22000
457	eUrotic TV	10830	H	22000
458	SexySat	12633	H	22000

Eutelsatw2 -----

459	TELEMARKET	10960	H	3146
460	TTVI	11009	V	27500
461	7 dni	11009	V	27500
462	Estate TV	11009	V	27500
463	Hot TV	11009	V	27500
464	7 GOLD	11023	H	2894
465	National TV	11044	H	10555
466	National 24	11044	H	10555
467	Favorit TV	11044	H	10555
468	My Music	11089	V	32000
469	Antena 1	11128	V	12222
470	Antena 2	11128	V	12222
471	Antena 3	11128	V	12222
472	Antena 4	11128	V	12222
473	KURDISTAN TV	11182	H	2667
474	M2	11301	V	30000
475	Kanal 3	11301	V	30000
476	Zdrave	11301	V	30000
477	Hit TV	11301	V	30000
478	TVR1	11469	V	29950
479	TVR2	11469	V	29950
480	TVRi	11469	V	29950
481	Balkanika	11594	V	28800
482	Evropa TV	11594	V	28800
483	Kanal 8	11594	V	28800
484	eTV	11594	V	28800
485	FANTV	11594	V	28800
486	CHANNEL-I	11679	V	3061
487	TVSH-SAT	12656	V	4883
488	TV7	12682	H	2894

Eutelsatw3 -----

489	M6 Suisse	11281	V	27500
490	TV Polonia	11174	V	27500
491	TV5 Orient	11281	V	27500

N° Nom Freq - Pol - SR

492	TVP Kultura	11174	V	27500
493	MARE TV	11305	H	27500
494	TAXI channel	11305	H	27500
495	ITALY≈ITALY	11305	H	27500
496	Toscana Chann	11305	H	27500
497	Noello Sat	11305	H	27500
498	TV7 LOMBARDIA	11305	H	27500
499	M-Three video	11305	H	27500
500	ARCOIRIS TV	11305	H	27500
501	Tiziana Sat	11305	H	27500
502	50 Canale	11305	H	27500
503	Jolly sat	11305	H	27500
504	Telelombardia	11305	H	27500
505	Cinque Stelle	11305	H	27500
506	Venice Channe	11305	H	27500
507	TeleTirreno	11305	H	27500
508	TRT1	11490	V	30000
509	TRT2/TRT3	11490	V	30000
510	TJK TV	11594	H	30000
511	TV Chile	11614	V	30000
512	SHOWROOM	11635	H	30000
513	SKYTURK	11677	H	30000

Astra 2A -----

514	BBC 1 London	10771	H	22000
515	BBC 2 England	10771	H	22000
516	BBC NEWS 24	10771	H	22000
517	BBC TES 3	10771	H	22000
518	CBBC Channel	10771	H	22000
519	CBeebies	10771	H	22000
520	ETV	10771	H	22000
521	BBC 1 NI	10771	H	22000
522	BBC THREE	10771	H	22000
523	BBC TES Test	10771	H	22000
524	BBC TES 2	10771	H	22000
525	BBC FOUR	10771	H	22000
526	BBC 1 W Mids	10786	V	22000
527	BBC 1 N West	10786	V	22000
528	BBC 1 Yrks≈Li	10786	V	22000
529	BBC 1 Yorks	10786	V	22000
530	BBC 1 E Mids	10786	V	22000
531	BBC 1 East (E	10786	V	22000
532	ITV1 London	10756	V	22000
533	ITV2	10756	V	22000
534	CITV	10756	V	22000
535	ITV1 Granada	10756	V	22000
536	ITV1 Anglia E	10756	V	22000
537	ITV1 Central	10756	V	22000
538	ITV4	10756	V	22000
539	ETV5	10786	V	22000
540	ETV2	10800	H	22000
541	BBC 1 Wales	10800	H	22000
542	BBC 2W	10800	H	22000
543	BBC 1 Scotlan	10800	H	22000
544	BBC 2 Scotlan	10800	H	22000

Guide des chaînes TV

N°	Nom	Freq - Pol - SR	N°	Nom	Freq - Pol - SR
545	BBC 2 NI	10800 H 22000	603	TV Warehouse	12401 V 27500
546	BBC 1 West	10815 V 22000	604	Vector 24/7	12401 V 27500
547	BBC 1 S East	10815 V 22000	605	eeZee tv	12401 V 27500
548	BBC 1 South	10815 V 22000	606	Babestation	12401 V 27500
549	BBC 1 S West	10815 V 22000	607	Price Crash	12401 V 27500
550	BBC 1 NE ¶=C	10815 V 22000	608	Life TV	12401 V 27500
551	BBC 1 Oxford	10815 V 22000	609	Teachers' TV	12421 H 27500
552	ETV6	10815 V 22000	610	Men¶= Motors	12421 H 27500
553	ITV1 Central	10830 H 22000	611	ITVi Stream	12421 H 27500
554	ITV1 Central	10830 H 22000	612	Teletext Holi	12421 H 27500
555	ITV1 Wales	10830 H 22000	613	Extreme Sport	11678 V 27500
556	ITV1 West	10830 H 22000	614	EuroNews	11678 V 27500
557	ITV1 W Countr	10830 H 22000	615	GOD Channel	11678 V 27500
558	ITV1 Border	10830 H 22000	616	GOD REVIVAL	11678 V 27500
559	G49	10830 H 22000	617	AJI	11678 V 27500
560	BBC 1 East (W	10845 V 22000	618	TBN Europe	11678 V 27500
561	BBC 1 CI	10845 V 22000	619	HollywoodTV	11678 V 27500
562	ITV1 BorderSc	10889 H 22000	620	GOD UK	11678 V 27500
563	ITV1 Meridian	10889 H 22000	621	revelation	11678 V 27500
564	ITV1 Meridian	10889 H 22000	622	ACTIONMAX	11221 V 27500
565	ITV1 Mer SE	10889 H 22000	623	Legal TV	11221 V 27500
566	ITV1 Mer N	10889 H 22000	624	Pitch TV Plus	11221 V 27500
567	ttg53	10889 H 22000	625	DoveVision TV	11221 V 27500
568	ITV1 Yorks W	10889 H 22000	626	Classic FM TV	11221 V 27500
569	ITV1 Yorks E	10889 H 22000	627	Pitch TV	11221 V 27500
570	G53	10889 H 22000	628	UCB TV	11220 H 27500
571	BBC PARL'MNT	11953 H 27500	629	Reality Extra	11220 H 27500
572	Zee Music	11972 V 27500	630	YouPlay TV	11220 H 27500
573	Babeworld	11972 V 27500	631	Golf Pro-Shop	11220 H 27500
574	Ideal World	12031 H 27500	632	Get Lucky TV	11220 H 27500
575	QVC	12031 H 27500	633	Wonderful	11220 H 27500
576	Q_I	12031 H 27500	634	Musicians Chn	11220 H 27500
577	Q_I dir	12031 H 27500	635	Chat Box	11220 H 27500
578	QVC Barker	12031 H 27500	636	CelebrityShop	11220 H 27500
579	QVC TSVNOW	12031 H 27500	637	You TV 2	11257 V 27500
580	bid tv	12031 H 27500	638	Passion TV	11257 V 27500
581	speedauctiont	12031 H 27500	639	TWC	11257 V 27500
582	price-drop tv	12031 H 27500	640	Star Bazaar T	11257 V 27500
583	CNN	12050 V 27500	641	Quiz TV	11257 V 27500
584	Travel Channe	12050 V 27500	642	Gospel Channe	11257 V 27500
585	Thomson TV	12050 V 27500	643	GDTV	11257 V 27500
586	S4C~ Digidol	12128 V 27500	644	Open Access	11257 V 27500
587	B4U Music	12128 V 27500	645	Audi Channel	11257 V 27500
588	Vitality	12128 V 27500	646	Turn on TV	11257 V 27500
589	Create¶=Craf	12128 V 27500	647	Reality TV +1	11262 H 22000
590	iBuy TV	12128 V 27500	648	Fizz	11262 H 22000
591	TTV2	12128 V 27500	649	Max TV	11262 H 22000
592	Sky News	12206 V 27500	650	HorrorChannel	11262 H 22000
593	Sky News UK (12206 V 27500	651	Gay Network	11262 H 22000
594	Sky News Eire	12206 V 27500	652	Life2	11262 H 22000
595	CommunityChnl	12226 H 27500	653	Lucky Star	11262 H 22000
596	4301	12382 H 27500	654	DM Digital	11262 H 22000
597	Reality TV.	12401 V 27500	655	We Deliver TV	11305 H 27500
598	TV SHOP	12401 V 27500	656	OneTV	11305 H 27500
599	Shop Vector+	12401 V 27500	657	propeller	11305 H 27500
600	Gems.tv	12401 V 27500	658	ChoicesUK TV	11305 H 27500
601	Record TV	12401 V 27500	659	Apna Bazaar	11305 H 27500
602	TVW Select	12401 V 27500	660	Aastha TV	11305 V 27500

Guide des chaînes TV

N°	Nom	Freq - Pol - SR	N°	Nom	Freq - Pol - SR
661	Simply Shop.	11305 V 27500	719	Abu Dhabi TV	11621 H 27500
662	Quiz Nation	11305 V 27500	720	PCNE Chinese	11621 H 27500
663	Jewellery Ch.	11305 V 27500	721	Fashion TV	11621 H 27500
664	Shop Vector	11305 V 27500	722	Channel M	11640 V 27500
665	Simply Ideas	11305 V 27500	723	Cyprus Direct	11640 V 27500
666	B4	11341 V 27500	724	ARY The Musik	11640 V 27500
667	True Movies	11341 V 27500	725	mta-muslim tv	11659 H 27500
668	True Movies 2	11341 V 27500	726	CCTV-9	11659 H 27500
669	GEO UK	11341 V 27500	727	Inspiration	11659 H 27500
670	Wine TV	11341 V 27500	728	DAYSTAR	12523 H 27500
671	LOVEWORLD TV	11341 V 27500	729	BEN	12523 H 27500
672	BIG GAME TV!	11341 V 27500	730	Islam Channel	12523 H 27500
673	ARY Oneworld	11341 V 27500	731	Information T	12523 H 27500
674	ARY QTV	11341 V 27500	732	EWTN	12523 H 27500
675	LifeShowcase	11342 H 27500	733	Baby Channel	12523 H 27500
676	Rapture TV	11342 H 27500	734	r music tv	12523 H 27500
677	2ShopTV	11342 H 27500	735	Movies4Men	12523 H 27500
678	Bangla TV	11342 H 27500	736	Quiz Call	12479 V 27500
679	Raj TV	11342 H 27500	737	BLs	11933 V 27500
680	53240	11342 H 27500	738	HDD1	11602 V 27500
681	Real Estate T	11342 H 27500	739	HDD2	11602 V 27500
682	treasures.tv	11342 H 27500	740	Carling Dal	11563 V 27500
683	Price Crash 2	11342 H 27500	741	CARL	11563 V 27500
684	Broadband UK	11342 H 27500	742	ARME	11563 V 27500
685	DM Gold	11342 H 27500	743	RBSD	11563 V 27500
686	MATV National	11386 H 27500	744	WML2	12011 V 27500
687	Performance	11386 H 27500	745	WIMD4	12011 V 27500
688	channel U	11386 H 27500	746	Sky Vegas R	12011 V 27500
689	Gems.tv 2	11386 H 27500	747	WML3	12011 V 27500
690	Bonanza	11386 H 27500	748	CHL2	12011 V 27500
691	Golf Channel	11386 H 27500	749	FRDS	12011 V 27500
692	Travel Ch +1	11386 H 27500	750	CHL1	12011 V 27500
693	PokerZone	11386 H 27500	751	Sky Active	12460 H 27500
694	Sport Nation	11386 H 27500	752	ENTV	12460 H 27500
695	Best Direct	11388 V 27500	753	TLM Portal Te	12460 H 27500
696	BestDirect+	11388 V 27500	754	Sky Gamestar	12460 H 27500
697	Playboy One	11388 V 27500	755	VGM8	12245 V 27500
698	POP	11424 V 27500	756	POTN	12245 V 27500
699	Chart Show TV	11424 V 27500	757	FDRE	12245 V 27500
700	The Vault	11424 V 27500	758	iPlay	11424 V 27500
701	Channel 'S'	11424 V 27500	759	Venus TV	11424 V 27500
702	OBE	11424 V 27500	760	50181	11305 V 27500
703	Tiny Pop	11424 V 27500	761	DTPCad4t	11305 V 27500
704	Venus TV	11424 V 27500	762	DTPCad3t	11305 V 27500
705	Eat Cinema	11424 V 27500	763	Shop on TV	11544 H 27500
706	Thomas Cook	11525 V 27500	764	Stop + Shop	11544 H 27500
707	ATN Bangla	11525 V 27500	765	VHR	11544 H 27500
708	Al Jazeera	11525 V 27500	766	AvaTest	11544 H 27500
709	Thane Direct	11544 H 27500	767	cso T	11544 H 27500
710	AVAGO	11544 H 27500	768	GayDateTV	11525 V 27500
711	AVAGO (Cable)	11544 H 27500	769	NHS V1	11525 V 27500
712	Stop + Shop	11544 H 27500	770	NHS V2	11525 V 27500
713	VHR	11544 H 27500	771	NHS V1t	11525 V 27500
714	cso	11544 H 27500	772	NHS V2t	11525 V 27500
715	Channel 854	11544 H 27500	773	NHS t3	11525 V 27500
716	Deal TV	11582 H 27500	774	Majestic TV	11386 H 27500
717	Jackpot TV	11582 H 27500	775	Pitch TV Plus	11221 V 27500
718	Racing World	11621 H 27500	776	Pitch TV	11221 V 27500

Guide des chaînes TV

N° Nom Freq - Pol - SR

777	PCNE Chinese	11621	H	27500
778	ITV Channel I	10904	V	22000
779	Grampian TV	10904	V	22000
780	Scottish TV W	10904	V	22000
781	Scottish TV E	10904	V	22000
782	UTV	10904	V	22000
783	ITV3	10904	V	22000
784	G54	10904	V	22000

Sirius2 -----

785	NOVY KANAL	11766	H	27500
786	TET	11766	H	27500
787	GLAS	11766	H	27500
788	RADA	11766	H	27500
789	Channel 5 (Uk)	11766	H	27500
790	ENTER-FILM	12073	H	27500
791	INTER+	12073	H	27500
792	ENTER	12073	H	27500
793	Global 1	12111	H	27500
794	Max Info	12149	H	27500
795	TVC1	12264	H	27500
796	ProTv Intl	12449	H	12130
797	bTV	12465	H	10789
798	TTVI	12465	H	10789
799	eUrotic ASTRA	12465	H	10789
800	VTK	12465	H	10789
801	Kanal 10	12676	H	2242

Hispasat -----

802	Andalucia TV	11810	V	27500
803	TMSat/La Otra	11810	V	27500
804	TVC Int.	11810	V	27500
805	TV Galicia	11810	V	27500
806	TV Euskadi	11810	V	27500
807	MAX LOCAL	11930	H	27500
808	SENADO	11930	H	27500
809	REDERECORD	11930	H	27500
810	FEEDS TSA	11930	H	27500
811	CIBERNOS	11930	H	27500
812	TV5	11930	V	27500
813	Publiactiva	11930	V	27500
814	Popular TV	11971	V	27500
815	Cadena Milagr	11971	V	27500
816	Canal Program	12011	V	27500
817	RMTV	12091	V	27500
818	EURONEWS	12091	V	27500
819	CNBC	12091	V	27500
820	TVE INT.	12091	V	27500
821	TODOS.ES	12091	V	27500
822	TBN ENLACE	12091	V	27500
823	CUBAVISION	12091	V	27500

N° Nom Freq - Pol - SR

824	OCASIONAL	12091	V	27500
825	CANAL TURISMO	12091	V	27500
826	AL JAZEERA IN	12091	V	27500
827	Ecuavisa Intl	12099	H	3000
828	Canal Parlame	12148	V	27500
829	TV AMISTAD	12148	V	27500
830	TVV Int.	12225	V	27500
831	EHS	12455	V	27500
832	TV Canaria	12455	V	27500
833	XARXA TVL	11730	H	28126

Turksat 1C -----

834	TRT 1	11094	V	27500
835	TRT 2	11094	V	27500
836	TRT INT	11094	V	27500
837	TRT 3	11094	V	27500
838	TRT 4	11094	V	27500
839	BRTK KKTC	10966	V	4557
840	FLASH TV	11127	V	4268
841	KANAL7 INT	11133	V	4444
842	tv	11133	V	4444
843	SES TV	11710	V	2963
844	HILAL TV	11714	V	2222
845	CAY TV	11743	V	2222
846	CEM TV	11758	V	2962
847	SU TV	11762	V	2155
848	KaradenizTV	11766	V	2222
849	DUZGUN TV	11769	V	2177
850	Dost TV	11773	V	2420
851	TGRT EU	11779	V	6250
852	TurkShow	11779	V	6250
853	Manolya TV	11779	V	6250
854	CNN TURK	11804	V	24444
855	DREAM TV	11804	V	24444
856	EURO D	11804	V	24444
857	BJK TV	11804	V	24444
858	FB TV	11804	V	24444
859	EURO STAR	11804	V	24444
860	FIX TV	11804	V	24444
861	MMC Euroturk	11804	V	24444
862	DREAM TURK	11804	V	24444
863	MAX TV	11804	V	24444
864	POWERTURK TV	11804	V	24444
865	TV8	11830	V	6666
866	TURKMENELI TV	11839	V	4444
867	TV5	11846	V	3333
868	Smart	11852	V	4444
869	MaviAkdeniz	11852	V	4444
870	S TEST	11852	V	4444
871	Tatlises TV	11857	V	2400
872	KANAL B	11867	V	4444
873	Meltem TV	11873	V	3400
874	mesaj tv	11877	V	2600
875	KANAL AVRUPA	11882	V	2965
876	Expo Channel	11887	V	3333
877	KONTV	11973	V	2240
878	TurkShow	11996	V	26000

Guide des chaînes TV

N°	Nom	Freq - Pol - SR	N°	Nom	Freq - Pol - SR
879	DugunTV	11996 V 26000			
880	TurkShop	11996 V 26000			
881	KanalC	11996 V 26000			
882	TurkDugun	11996 V 26000			
883	TShop	11996 V 26000			
884	Mavi Karadeni	11996 V 26000			
885	KARE	11996 V 26000			
886	ORDU TV	11996 V 26000			
887	Ask TV	11996 V 26000			
888	Box TV	11996 V 26000			
889	May TV	11996 V 26000			
890	Babe TV	12506 V 2222			
891	Private TV	12506 V 2222			
892	Gunizi TV	12506 V 2222			
893	SKYTURK	12524 H 4250			
894	SHOW TURK	12530 H 4444			
895	EUROTURK.	12540 H 3125			
896	LIFE CHANNEL	12590 V 3003			
897	GEORGIAN TV	12605 V 2962			
898	IMEDI TV	12609 V 3700			
899	God	12620 V 6161			
900	GOD UK	12620 V 6161			
901	CANLI SHOBET	12620 V 6161			
902	CEP MELODI-SM	12620 V 6161			
903	ARKADAS TV	12620 V 6161			
904	atv	12633 V 4800			
905	FEED	12633 V 4800			
906	TURK C	12637 V 2300			
907	KRAL TV	12651 H 22500			
908	EMLAK TV	12651 H 22500			
909	DIZI TV	12651 H 22500			
910	D MAX	12651 H 22500			
911	D PLUS	12651 H 22500			
912	D YESILCAM	12651 H 22500			
913	HABERTURK	12651 H 22500			
914	Teknoloji TV	12664 V 2344			
915	Cine5	12680 H 8888			
916	Halay TV	12680 H 8888			
917	Viva	12680 H 8888			
918	Gala	12680 H 8888			
919	Supersport	12680 H 8888			
920	KANAL6	12688 H 2400			
921	EGE TV	12699 H 2400			
922	ULUSAL TV	12702 H 2285			
923	NTV Int	12715 V 2965			
924	OLAY TV FM	12719 V 2950			
925	EAS_PROMO	12731 V 3333			

Conformément aux obligations faites par le respect de la norme EN 60065, nous attirons votre attention sur les éléments de sécurité suivants.

Il convient de ne pas obstruer les ouvertures d'aération avec des objets tels que journaux, nappes, rideaux, etc. Une distance minimale de 5 cm est requise autour de l'appareil pour assurer une aération suffisante. Il convient de ne pas placer sur l'appareil, ou à proximité, des sources de flammes nues telles que des bougies allumées. L'appareil ne doit pas être exposé à des égouttements d'eau ou des éclaboussures et de plus, aucun objet rempli de liquide tel que des vases ne doit être placé sur l'appareil. Lorsque la prise d'alimentation est utilisée comme dispositif de déconnexion, ce dispositif doit demeurer aisément accessible.

Par respect de l'environnement et de la réglementation, les piles usagées ne doivent pas être jetées avec les ordures ménagères. Elles doivent être collectées, par exemple, dans votre point de vente où un container spécifique est mis à votre disposition.



Node Park Touraine
BP 1 TAUXIGNY
37310 REIGNAC SUR INDRE
CEDEX FRANCE

www.metronic.com

Produit fabriqué en Asie.