

**GUIDE D'UTILISATION  
DU TERMINAL  
NUMÉRIQUE ET ANALOGIQUE  
DualisBOX**

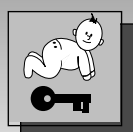

**Référence : 441350-2  
3500 Canaux / Blocage parental  
3 Pérîtels / DiSEqC 1.2**

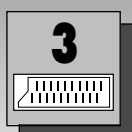



## A LIRE ABSOLUMENT

L'intérieur de votre terminal DualisBOX contient des composants soumis à haute tension ; n'ouvrez jamais l'appareil, même après avoir retiré le cordon secteur. De manière générale, les appareils audio-vidéo ne sont pas reliés à la terre, vous pouvez donc ressentir des décharges électriques (non dangereuses) en touchant deux appareils simultanément (ou un appareil et le câble d'antenne). Nous vous conseillons de brancher les appareils sur le secteur après avoir effectué toutes les liaisons et connexions.

Pour nettoyer votre terminal ou sa télécommande, n'employez ni solvant ni détergent. Un chiffon sec ou très légèrement humide sera parfait pour enlever la poussière.

N'installez pas le terminal à proximité d'autres appareils. Choisissez un endroit aéré et ne posez rien sur les grilles d'aération. **L'appareil ne doit pas être exposé à des égouttements d'eau ou des éclaboussures et, de plus, aucun objet rempli de liquide tel que des vases ne doit être placé sur l'appareil.** Ne posez jamais le terminal sur un autre appareil, la surchauffe qui en résulterait ferait vieillir prématurément les composants. En cas d'orage, débranchez tous vos appareils audio-vidéo du secteur : ils pourraient subir des dommages non couverts par la garantie.

La télécommande nécessite deux piles AAA 1.5V. Respectez la polarité indiquée dans le logement. Dans un respect de l'environnement et de la loi, ne jetez jamais les piles usagées avec les ordures ménagères. Rapportez-les à votre point de vente où vous trouverez des containers pour piles usagées.

L'installation et l'utilisation du terminal repose sur des chaînes pré-programmées. En cas de problème sur une chaîne, procurez-vous une revue spécialisée pour savoir si cette chaîne émet toujours en clair. Pour information, les opérateurs changent fréquemment les caractéristiques des chaînes sans préavis.

Votre terminal DualisBOX est compatible DiSEqC 1.2, il peut donc commander tout moteur DiSEqC 1.2. Dans le cas d'une installation motorisée DiSEqC 1.2, nous vous conseillons d'installer le moteur à un endroit facilement accessible (évituez les cheminées, par exemple). En effet, un moteur peut avoir besoin d'être revissé, graissé,... L'installation à un endroit peu accessible vous pénaliserait. Pour information, le standard DiSEqC est une marque déposée par Eutelsat.

Si vous n'avez qu'un récepteur satellite, vous ne pouvez pas regarder une émission satellite différente de celle que vous enregistrez. Aussi, nous vous conseillons de garder l'antenne terrestre (râteau) si vous en avez une.

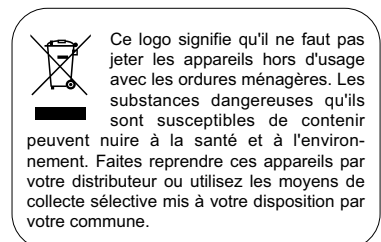

# Sommaire

1 - Installation - Généralités .....	page 4
2 - Installation d'une parabole fixe sur un satellite .....	page 6
3 - Installation d'une parabole + monobloc Astra / Hotbird .....	page 7
4 - Installation d'un ensemble motorisé .....	page 8
5 - Branchements avec une parabole fixe déjà calée sur un satellite .....	page 20
6 - Installation sur plusieurs satellites .....	page 21
7 - Description de la télécommande .....	page 22
8 - Description du terminal DualisBOX .....	page 23
9 - Utilisation au quotidien .....	page 23
10 - Ajouter des chaînes .....	page 24
11 - Organiser des chaînes .....	page 26
12 - Options avancées .....	page 28
13 - Radios .....	page 29
14 - Utilisation avec un magnétoscope .....	page 29
15 - Télécommandes universelles .....	page 30
16 - Questions / Réponses .....	page 30
Questionnaire qualité .....	page 33
Guide des chaînes .....	page 35

## Raccourci d'installation

Achat du terminal seul  
votre parabole est déjà calée

page 20

## Achat du terminal + parabole

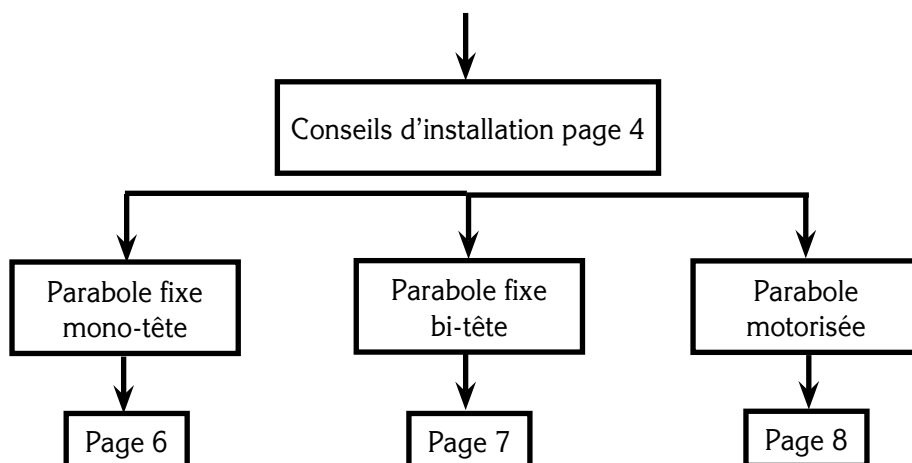

# 1

## Installation - Généralités

### A

#### Choix de l'emplacement et assemblage de la parabole

Quel que soit votre choix d'installation, votre fixation doit être stable et verticale.

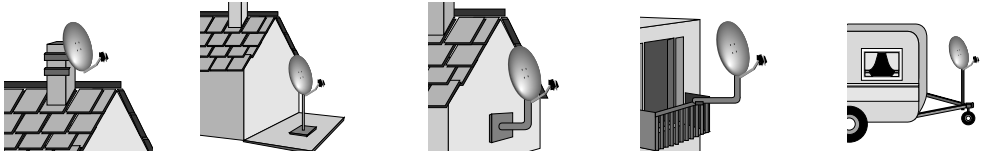

- En cas d'obstacle, respectez la règle des distances expliquée ci-dessous. Pour un système motorisé, seuls les pieds de terrasse et le déport mural conviennent.

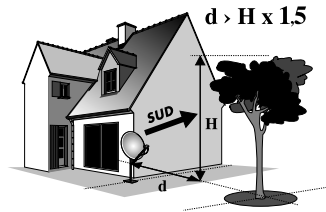

- Pour l'assemblage de la parabole, référez-vous à la notice fournie dans le sachet de visserie joint à la parabole.



**ATTENTION :** Veuillez manipuler la parabole avec précaution car le pourtour peut s'avérer coupant.

### B

#### Éléments et outils nécessaires :

- |                           |  |
|---------------------------|--|
| 1 - Parabole              | 6 - Terminal numérique avec télécommande |
| 2 - Visserie / Fixation   | 7 - TV PAL / SECAM                       |
| 3 - Bras d'offset         | 8 - Cordon péritel 21 broches câblées    |
| 4 - LNB universel         | 9 - Fiches F                             |
| 5 - Mât ou bras de déport | 10 - Câble spécial satellite, du câble   |
- TV standard ne convient pas. 
- Ø minimum recommandé : 40 mm

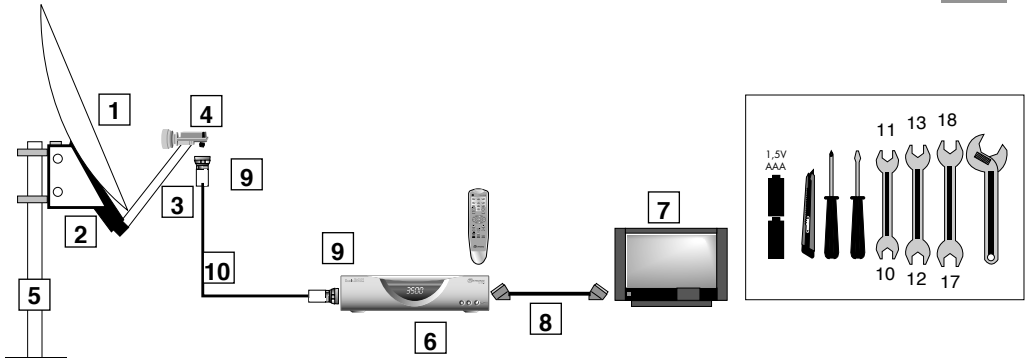

## C

### Montage et isolation des fiches F

- La fiche doit se visser sur le feuillard aluminium. Veillez à ce qu'il n'y ait pas un brin de la tresse en contact avec l'âme centrale du câble coaxial.
- Lorsque votre installation sera terminée, n'oubliez pas d'isoler le LNB avec de la pâte d'isolation ou, à défaut, du gel silicone (voir photo ci-dessous).



Les LNB mal isolés ou pas isolés du tout ne sont pas couverts par la garantie.

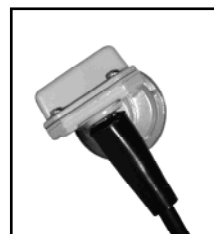
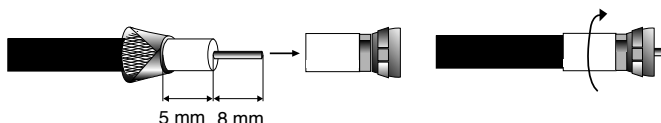

## D

### Montage du LNB

Votre kit peut contenir différents types de LNB :

- LNB en métal gris (Schéma D1) : veillez à bien positionner le repère triangulaire (▲) vers le haut. Il est normal que le corps de la tête soit incliné à 45°, le câble part incliné à 45°.
- Autre LNB (graduations) : doit être positionné verticalement. Voir schéma D2 (le câble part verticalement).

Dans les deux cas, ne jamais enlever le capuchon de protection du cornet.



## E

### Chaînes et satellites pré-programmés

Votre terminal DualisBOX est livré pré-programmé sur les principaux satellites disponibles en Europe. Certains satellites nécessitent une parabole d'un mètre, vous ne pourrez donc pas les recevoir avec une parabole de taille inférieure, même si ce satellite apparaît dans la liste des chaînes pré-programmées. Ces chaînes vous serviront à pointer votre parabole vers le satellite que vous souhaitez. Le Tableau 1 donne la taille requise de la parabole, en France, pour chaque satellite, ainsi que la chaîne de référence qui vous servira pour le calage.

satellite		chaînes de références			
satellite	ch n°	chaînes	pos	∅ min	(freq / SR / pol)
Atlantic Bird 3	7	France 2	5° W	80 cm	11590 V 20000
Hot Bird	87	ZDF	13° E	80 cm	11051 H 27500
Astra 19	385	TV5	19° E	60 cm	11565 V 22000
Eutelsat W2	555	Kanal 3	16° E	95 cm	11301 V 30000
Eutelsat W3	569	M6 suisse	7° E	80 cm	11281 V 27500
Astra 28	663	CNN	28° E	80 cm	12050 V 27500
Sirius 2	865	NOVY KANAL	4° E	80 cm	11766 H 27500
Hispasat 30.0	882	Andalucia TV	30° E	80 cm	11810 V 27500
Turk 1C 42.0	914	TRT 1	42° E	80 cm	11094 V 27500

Tableau 1 Chaînes de référence

## Notes importantes :

- Le Tableau 1 ne mentionne pas les satellites qui n'émettent pas (ou très peu) en numérique clair.
- Les chaînes de références ont été validées au moment de la rédaction de cette notice, nous ne pouvons vous assurer de leur pérennité. En cas de problème lors de la recherche d'un satellite, procurez-vous une revue spécialisée pour vérifier que la chaîne de référence est toujours émise en clair.
- Pour le calage, vous devez impérativement savoir quel satellite vous souhaitez recevoir. En cas d'hésitation, consultez la liste des chaînes pré-programmées en fin de notice.

# 2

## Installation d'une parabole fixe sur un satellite

Lisez les conseils d'installation, et particulièrement le paragraphe E (page 5).

Note : l'installation sur un seul satellite n'est pas idéal pour le terminal DualisBOX. Néanmoins, cette procédure est à appliquer pour chacune des paraboles si vous utilisez une réception à deux paraboles.

## A

### Branchements

Le terminal étant débranché du secteur, connectez directement le LNB à l'entrée LNB du terminal. Grâce au prolongateur fourni, reliez la sortie OÜT à l'entrée LNB A. Reliez le téléviseur à la sortie péritel TV du terminal. Allumez le téléviseur et branchez le terminal sur le secteur. L'afficheur indique «---». Appuyez sur la touche  $\odot$ . L'afficheur indique 0001 et le téléviseur affiche de la neige. Si le téléviseur affiche un écran bleu ou noir, c'est qu'il déconnecte l'entrée vidéo quand aucune image stable n'est disponible. Vous devriez, dans ce cas, toutefois entendre du bruit dans les haut parleurs. En appuyant sur la touche MENU, vous voyez apparaître le Menu principal, ce qui confirme que le téléviseur est bien passé en mode AV.

## B

### Calage / orientation de la parabole

Repérez dans le Tableau 1 (page 5) le numéro de la chaîne de référence du satellite que vous souhaitez capter (exemple : 87 = ZDF si vous souhaitez capter Hot-Bird). Tapez sur la télécommande le numéro de cette chaîne.

- L'écran indique «**Pas de signal**». Appuyez sur la touche INFO pour faire apparaître le niveau de réception (voir photos ci-dessous). La barre de gauche indique le niveau, et la barre de droite indique la qualité.  
Sur l'exemple ci-dessous, le signal est insuffisant à gauche (fond d'écran noir, barre de qualité nulle) et le signal est correct à droite (image de ZDF en fond d'écran).

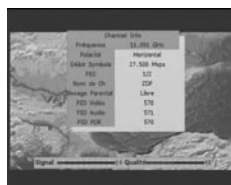

- Positionnez la parabole verticalement (les graduations à l'arrière indiquent 20-25°) et dirigez-la approximativement vers le sud. Faites un balayage lent (une vingtaine de secondes) d'un quart de tour à gauche puis un quart de tour à droite tout en surveillant le téléviseur. L'indicateur de niveau ne devrait pas monter à ce stade.
- Inclinez la parabole de 2 degrés (environ 2 cm sur le haut de la parabole) vers le haut et recommencez le même balayage.
- Procédez ainsi par pas de 2 degrés jusqu'à ce que l'indicateur monte et que l'image apparaisse. Lorsque la chaîne apparaît, affinez le calage (en vertical et en horizontal) pour obtenir le maximum de signal. Serrez définitivement tous les écrous, sauf ceux qui fixent le LNB dans son support.

## C

### Réglage de la contre polarisation

Faites tourner le LNB dans son support dans le sens des aiguilles d'une montre de quelques degrés pour encore augmenter le niveau de signal. Si le signal diminue, tournez dans l'autre sens.

Une fois le meilleur signal obtenu, serrez définitivement les vis de serrage de la pince LNB.

Votre installation est terminée.

## 3

### Installation d'une parabole + monobloc Astra / Hotbird

Le moyen le plus simple pour recevoir Astra et HotBird consiste à installer un LNB dit «monobloc» sur une parabole 80. Un LNB monobloc contient un commutateur DiSEqC 1.0 qu'il faut déclarer avant de caler la parabole :

## A

### Déclaration du commutateur

- Allez dans **MENU / Installation et recherche / Antenne**.
- Sur la ligne **Satellite**, choisissez Hot Bird avec la flèche ▶
- Sur la ligne **Mode DiSEqC**, choisissez **DiSEqC 1.0**.
- Sur la ligne **DiSEqC 1.0**, choisissez 1.
- Remontez sur la ligne **Satellite** et choisissez **Astra**.
- Descendez sur la ligne **DiSEqC 1.0**, choisissez 2.
- Appuyez 3 fois sur EXIT.



## B

### Installation / Calage

- Installez le monobloc comme schématisé sur le dessin ci-dessous.
- Faites le calage sur HotBird comme indiqué au paragraphe précédent (parabole fixe sur un satellite).
- Une fois que vous captez HotBird, vous devriez automatiquement capter les chaînes d'Astra. Parfois, il est nécessaire d'ajuster le calage pour optimiser la réception des deux satellites.



*ATTENTION : Certains monoblocs ont une commande inversée. Il peut être alors nécessaire d'inverser 1 et 2 dans la ligne DiSEqC 1.0.*

Vous pouvez maintenant regarder les chaînes pré-programmées d'Astra 19.2 et de Hotbird ( de 13 à 538).

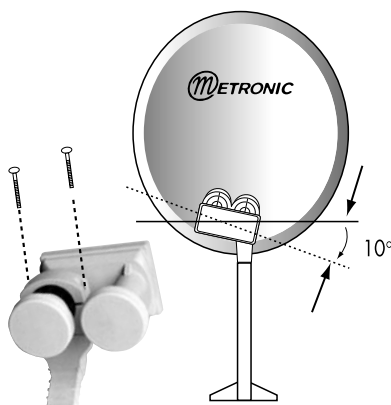

## 4

### Installation d'un ensemble motorisé

#### A

#### Avant-propos

Cette partie vous indique comment installer un ensemble motorisé avec le moteur réf. 450907. Si vous avez un autre moteur, reportez-vous à sa notice. La notice du moteur 450908 contient également une procédure d'installation avec votre terminal DualisBOX. Nous vous conseillons de ne pas vous y référer et de suivre de préférence cette notice-ci qui a été mise à jour plus récemment. Dans tous les cas, vous aurez à effectuer les opérations suivantes :



## 0 - Allumer le récepteur

Branchez le terminal sur le secteur, «----» s'affiche, appuyez sur la touche  de la télécommande, patientez, l'écran reste noir ou indique «**pas de signal**» selon que vous êtes sur une chaîne analogique ou numérique.

## 1 - Mettre le récepteur sur la chaîne de référence d'un satellite

Repérez dans le tableau 1 page 5 quelle est la chaîne de référence du satellite. Tapez ce numéro suivi de OK sur la télécommande. Ex : 87 pour HotBird.

## 2- Aller dans le menu DiSEqC 1.2

- Allez dans MENU / **Installation et recherche / Antenne**.
- Sur la ligne **Mode DiSEqC**, choisissez **DiSEqC 1.2**.
- Appuyez 3 fois sur EXIT.

Une fois ce réglage effectué, vous pouvez immédiatement accéder au menu **Réglage moteur** en appuyant sur la touche noire.

## 3 - Remise à zéro du moteur

Dans le menu DiSEqC 1.2(2)

- Allez dans MENU / **Réglage moteur** (touche noire).
- Sur la ligne **Commande**, choisissez **Référence** avec la flèche ▶
- Appuyez sur OK.

## 4 - Rotation continue

- Allez dans MENU / **Réglage moteur** (touche noire).
- Allez sur la ligne **Rotation**.
- Pour une rotation vers l'Ouest, pressez et maintenez la flèche ▶ jusqu'à ce que «--> **vers l'Ouest**» s'affiche.
- Pour une rotation vers l'Est, pressez et maintenez la flèche ◀ jusqu'à ce que «<-- **vers l'Est**» s'affiche.
- Appuyez sur OK pour arrêter la rotation.

## 5 - Rotation pas-à-pas

- Allez dans MENU / **Réglage moteur** (touche noire).
- Allez sur la ligne **Rotation**.
- Pour une rotation vers l'Ouest, pressez brièvement la flèche ▶ «<-- **vers l'Ouest**» s'affiche puis «**Stop**».
- Pour une rotation vers l'Est, pressez et maintenez la flèche ◀ «<-- **vers l'Est**» s'affiche puis «**Stop**».

## 6 - Attribuer un numéro à un satellite

- Allez dans MENU / **Réglage moteur** (touche noire).
- Allez sur la ligne **Position**.
- Avec les flèches ◀ ▶ choisissez le nouveau numéro.
- Appuyez sur OK pour confirmer.

## 7 - Mémoriser la position d'un satellite

- Allez dans MENU / **Réglage moteur** (touche noire).
- Sur la ligne **Commande**, choisissez **Mémoriser** avec la flèche ▶
- Appuyez sur OK.
- Confirmez en appuyant sur OK.

## 8 - Afficher l'indicateur de signal

Appuyez sur la touche INFO. L'indicateur se présente sous la forme de deux barres horizontales. La barre de gauche indique la quantité de signal et la barre de droite indique la qualité. Pour le calage, il faut maximiser le signal puis, lorsqu'il monte, optimiser la qualité. Si le signal est haut, mais que la qualité ne monte pas, c'est que vous êtes sur un autre satellite, il faut continuer à balayer.

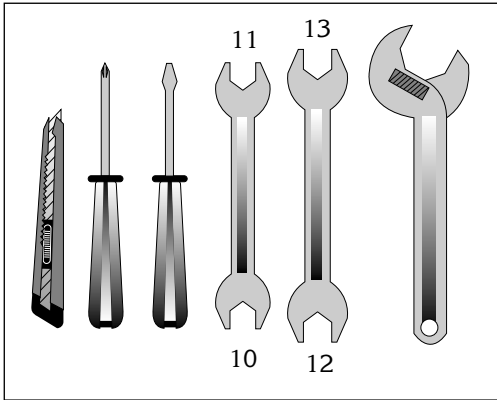
Outils

Note : Pour le moteur en lui-même, seule une clé de 13 est nécessaire.

Éléments (page 11)

- 1 Parabole
- 2 Visserie / Fixation
- 3 Bras d'offset
- 4 LNB universel
- 5 Mât ou bras de déport  $\varnothing$  minimum recommandé : 40mm
- 6 Terminal numérique avec télécommande
- 7 TV PAL/SECAM
- 8 Cordon péritel 21 broches câblées
- 9 Fiches «F»
- 10 Câble spécial satellite,  
(du câble TV standard ne convient pas)
- 11 Moteur 450907



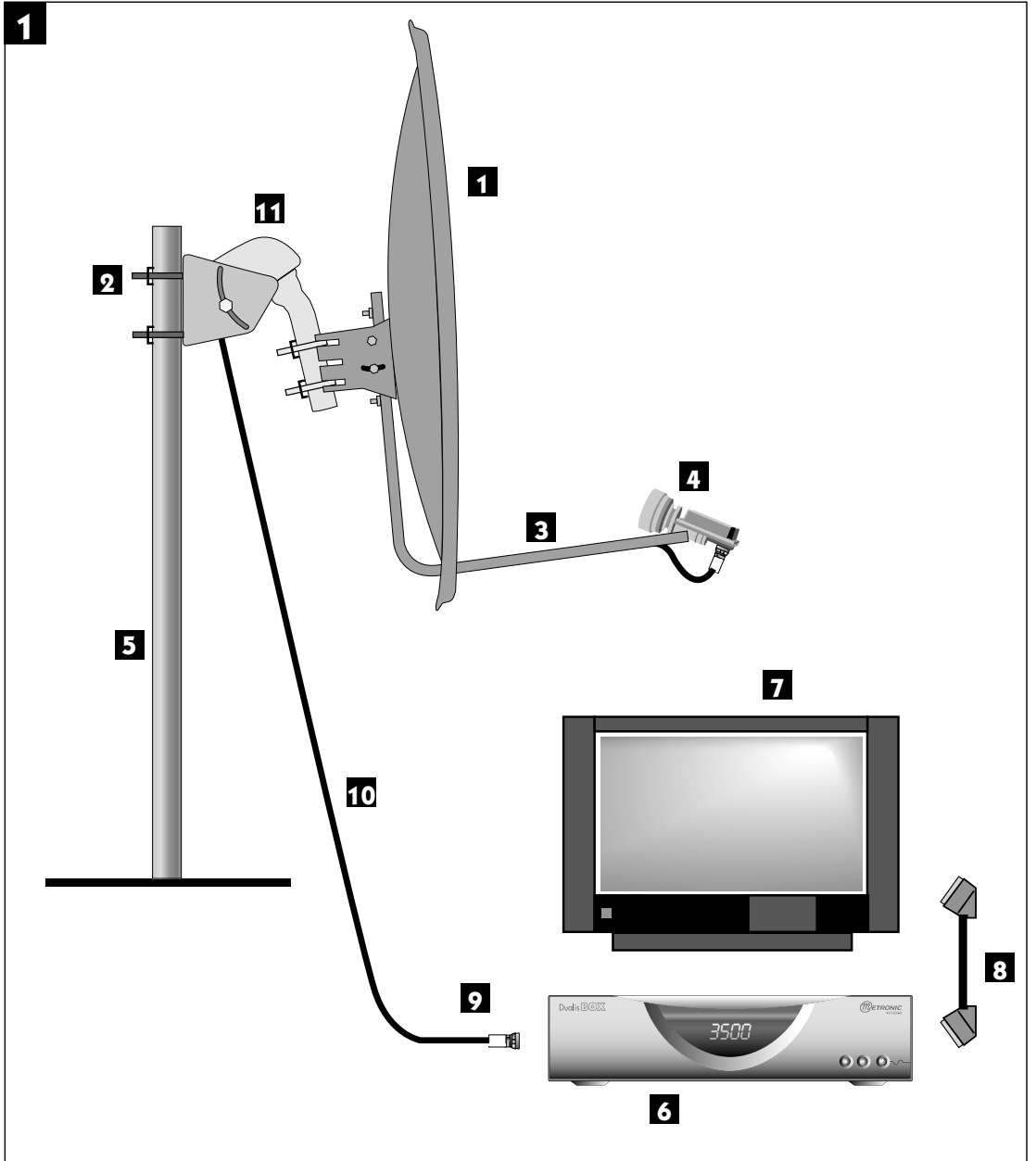

### Assemblage

- Assurez-vous que la fixation (tube ou bras de déport) soit bien stable et rigoureusement verticale. Un écart de plus de 1 degré (2 cm par mètre) par rapport à la verticale empêchera le bon fonctionnement de votre motorisation. Au besoin, ajoutez des cales entre le mur et la fixation. Vérifiez la verticalité avec un niveau à bulle ou un fil à plomb.
- Assemblez les éléments du moteur comme indiqué sur le schéma ci-dessous. Faites passer les étriers (1) dans la monture (2) avant d'assembler celle-ci sur le corps du moteur. Prêtez attention au type de rondelles. Celles marquées «DOWN» (3) doivent permettre de lire l'élévation du moteur, comme indiqué sur la photo page 13.
- Lorsque le moteur est assemblé, ne le montez pas tout de suite sur le mât ou le bras de déport, quelques opérations sont à faire à proximité du terminal.

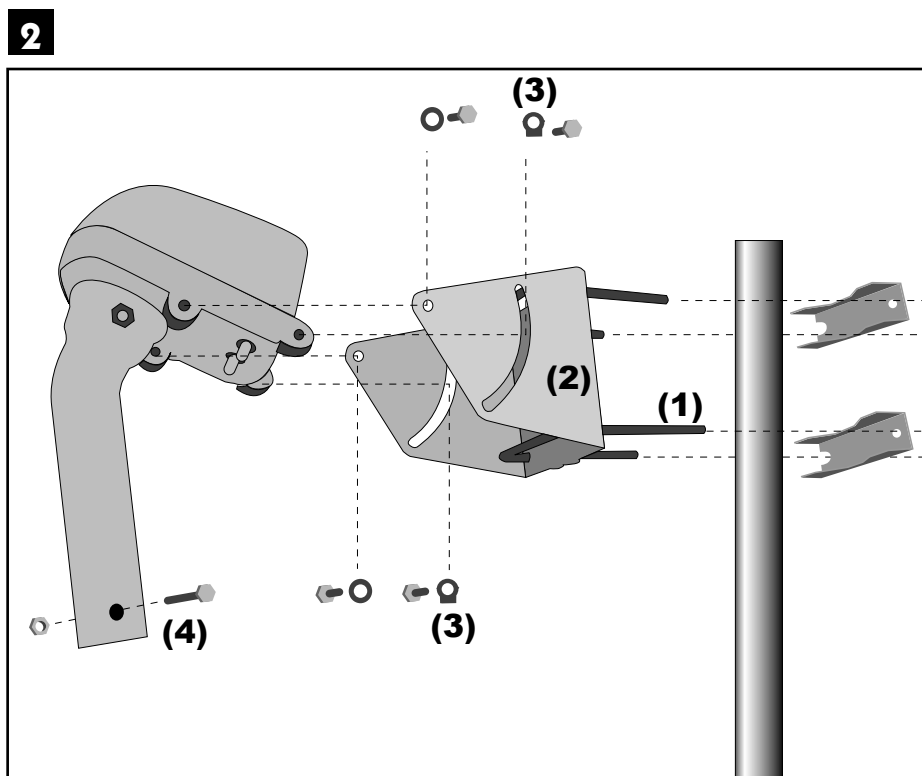

## Réglage de l'inclinaison

Répérez-vous sur la carte d'Europe (figure 3) et déterminez votre inclinaison par rapport aux lignes horizontales. Par exemple, environ  $31,5^\circ$  pour Glasgow,  $38^\circ$  pour Bordeaux et  $39,5^\circ$  pour Naples,  $34,5^\circ$  pour Bruxelles.



Exemple pour Bruxelles

3

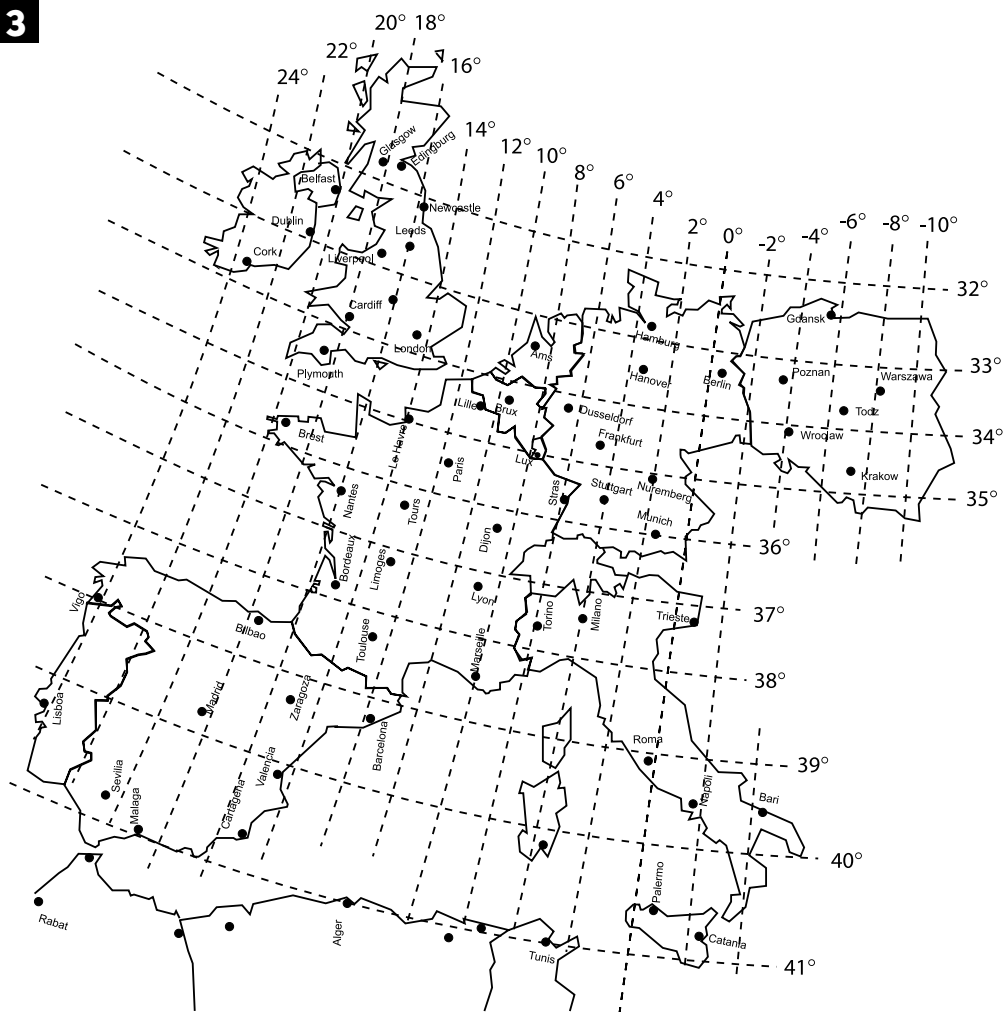

## D Connexion

Pour l'installation, vous avez besoin de 2 morceaux de câble. Le premier, d'environ 1,5m pour aller du LNB au moteur, le deuxième de la longueur nécessaire pour aller du moteur au terminal.

Préparez ces câbles et montez les fiches F aux extrémités.

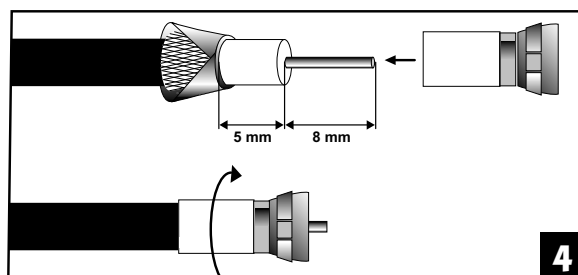

Respectez les cotes indiquées sur le schéma 4 ; la fiche doit se visser sur le feuillard aluminium retroussé. Veillez à ce qu'il n'y ait pas un brin de la tresse en contact avec l'âme centrale du câble.

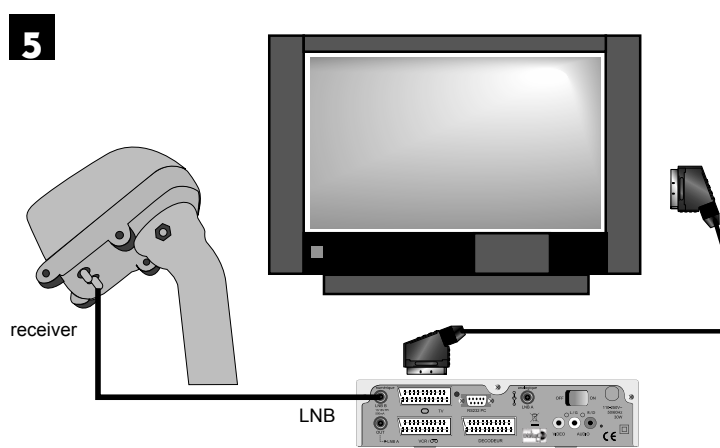

Reliez le terminal au téléviseur avec un cordon péritel. Mettez le moteur à proximité du terminal, sur une table ou par terre, et reliez l'entrée LNB du terminal à la sortie «Receiver» du moteur avec le câble de 1,5m puis allumez le récepteur.

## E Remise à zéro du moteur et vérification des butées

La remise à zéro du moteur consiste à réinitialiser sa position, donc à le mettre à zéro degré, c'est-à-dire plein sud.

Allez dans le menu DiSEqC 1.2<sup>(2)</sup> et faites une remise à zéro du moteur<sup>(3)</sup>.

## F Préparation du moteur

Vous allez maintenant mémoriser la position de HotBird puis ramener le moteur précisément à 0° pour y monter la parabole.

<sup>(2)(3)</sup> Voir paragraphes correspondants page 9

- 1) Mettez le récepteur sur la chaîne de référence de HotBird<sup>(1)</sup> (chaîne 87).
- 2) Attribuez un numéro au satellite<sup>(6)</sup> HotBird, (dans le doute, mettez 4), et attendez que le moteur s'arrête de tourner.
- 3) Repérez-vous sur la carte d'Europe (voir schéma 3 page 13) et déterminez votre lecture angulaire de HotBird par rapport aux lignes verticales. Par exemple, 18°E à Glasgow, 13°E à Bordeaux, 20°E à Brest et 2°W à Naples.
- 4) Allez dans le menu DiSEqC 1.2 puis, grâce à une rotation continue<sup>(4)</sup>, amenez approximativement le moteur sur l'angle de HotBird pour votre région. Amenez ensuite le moteur précisément à cet angle grâce à une rotation pas-à-pas<sup>(5)</sup>.

Exemple : Le Havre = 14°E

La personne manipulant la télécommande doit faire tourner le moteur jusqu'à ce que l'encoche métallique servant à la lecture angulaire se positionne à 14°. Lorsqu'on regarde les graduations, l'encoche doit aller jusqu'à 14° vers la droite (dans notre exemple) afin que la parabole se dirige vers la gauche donc vers l'Est.



**Exemple pour le Havre**

- 5) Mémorisez la position de Hotbird<sup>(7)</sup>.
- 6) Faites une réinitialisation, ou remise à zéro<sup>(3)</sup> pour amener précisément le moteur à la position 0°.
- 7) Eteignez le terminal, retirez les câbles et montez le moteur sur le mât.
- 8) Dirigez approximativement le moteur vers le sud. En cas de montage sur un mur, assurez-vous que le mur est dirigé plein sud (à 20° près).
- 9) Reliez le démodulateur et le moteur par le long câble préparé à l'étape D (page 14).

## G

### Assemblage de la parabole

Assemblez les différents éléments de la parabole en vous référant à la notice fournie avec celle-ci.



**ATTENTION** : Veuillez manipuler la parabole avec précaution car le pourtour peut s'avérer coupant.

(1)(3)(4)(5)(6)(7) Voir paragraphes correspondants page 9

## H Montage de la parabole sur le moteur

Reliez le terminal au téléviseur avec un cordon péritel. Mettez le moteur à proximité du terminal, sur une table ou par terre, et reliez l'entrée LNB du terminal à la sortie «Receiver» du moteur avec le câble de 1,5m puis allumez le récepteur.

Remise à zéro du moteur et vérification des butées.

La remise à zéro du moteur consiste à réinitialiser sa position, donc à le mettre à zéro degré, c'est-à-dire plein sud.

Allez dans le menu DiSEqC 1.2<sup>(2)</sup> et faites une remise à zéro du moteur<sup>(3)</sup>.

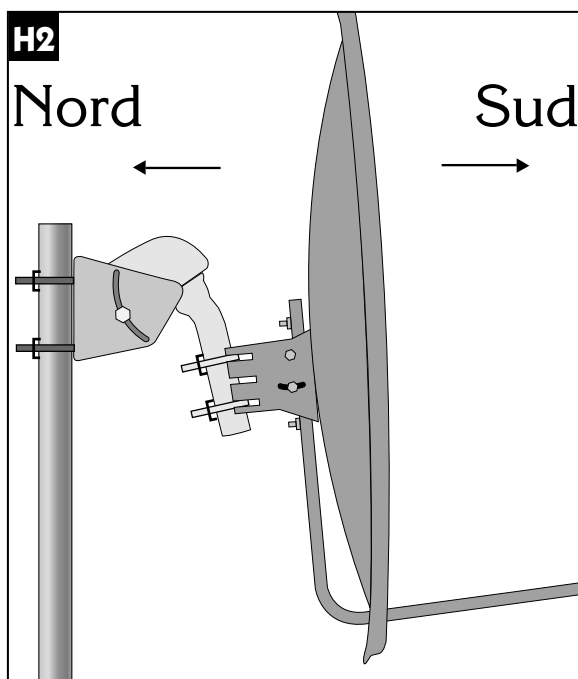
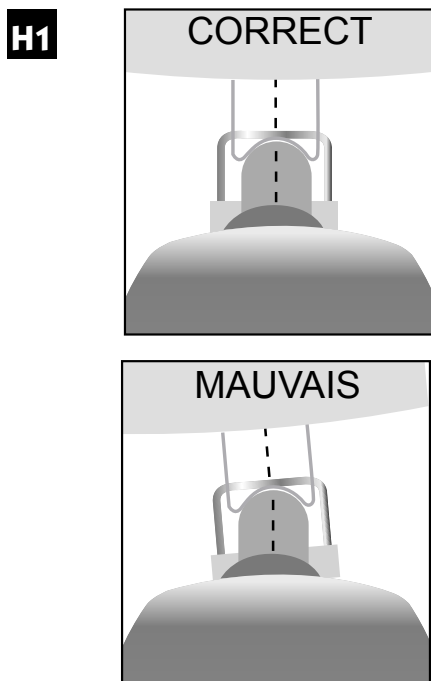

## I Montage de la tête LNB

Reportez-vous à la notice du LNB ou du terminal. Attention, certains LNB's se montent inclinés à 45° !

<sup>(2)(3)</sup> voir paragraphes correspondants page 9



## J

### Vérification

Avant d'entamer la phase finale (le calage), vérifiez que votre installation ressemble bien à la photo J.

Note : cette photo ne présente pas le câble qui descend du moteur vers le terminal, ni celui reliant le LNB au moteur.

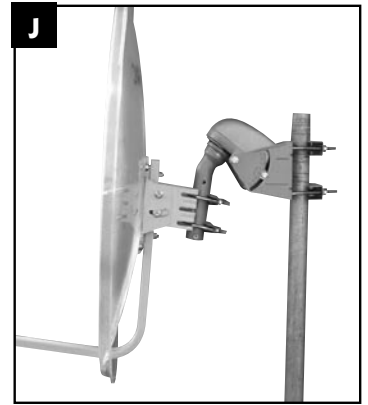

## K

### Calage / Orientation de la parabole

• A la fin de l'étape K, vous allez capter la chaîne ZDF sur l'écran du téléviseur. Ne passez surtout pas à l'étape L (affinage de l'orientation) si vous ne la captez pas.

- 1) Mettez le terminal sur la chaîne de référence<sup>(1)</sup> de HotBird puis affichez l'indicateur de signal<sup>(8)</sup>.
- 2) Effectuez un balayage lent (une vingtaine de secondes) d'un quart de tour à droite, puis un quart de tour à gauche en faisant pivoter manuellement l'ensemble (parabole + rotor) autour du mât en surveillant le niveau. Si le niveau n'augmente pas, augmentez de 2 degrés l'inclinaison de la parabole suivi d'un balayage jusqu'à ce que le niveau augmente. Lorsque vous êtes sur le bon satellite, l'image apparaît en arrière plan. Affinez l'ensemble pour obtenir le maximum en niveau et en qualité (barre la plus longue possible). Dans certaines régions, il est normal de devoir faire jusqu'à vingt balayages, il faut donc rester patient.

3) Bloquez provisoirement tous les écrous.



*ATTENTION : le serrage des écrous peut suffire à dégrader l'image.*

## L

### Affinage de l'orientation

- Mettez le récepteur sur la chaîne de référence<sup>(1)</sup> d'Atlantic Bird 3 (chaîne 7). Ce satellite n'émet aucune chaîne importante en numérique (des mires, principalement) mais sa position dans le ciel en fait un satellite intéressant pour le calage.
- Recherchez dans la carte de la page suivante la lecture angulaire d'Atlantic Bird 3. Exemple Paris : 8° Ouest.
- Attribuez<sup>(6)</sup> un numéro de satellite à Atlantic Bird 3 (mettez 01 en cas d'hésitation).
- Si le moteur ne s'est pas arrêté à la bonne valeur, l'y amener grâce à une recherche continue<sup>(4)</sup> puis pas-à-pas<sup>(5)</sup>.
- Mémorisez<sup>(7)</sup> cette position pour Atlantic Bird 3.

(1)(4)(5)(6)(7)(8) voir paragraphes correspondants page 9

Quittez tous les menus et vérifiez que vous captez correctement la chaîne de référence d'Atlantic Bird 3. Si tel n'est pas le cas, deux cas se présentent :

Premier cas : Vous ne captez rien du tout, même en retouchant légèrement le calage de la parabole. Dans ce cas, c'est qu'il y a une erreur grossière d'installation (mât pas vertical, erreur entre l'Est et l'Ouest, mauvaise lecture angulaire...). Reprenez l'installation depuis le début en vérifiant attentivement chaque détail.

Deuxième cas : La réception est mauvaise et il faut retoucher légèrement l'élévation (1 ou 2 degrés) la position de la parabole pour recevoir correctement Atlantic Bird 3. Dans ce cas, la courbe de visée du moteur est décalée par rapport à la courbe réelle. Nous vous conseillons de reprendre l'étape K en utilisant 2 degrés de plus pour la position de HotBird dans votre département (ex 24° E dans le Finistère). Si le résultat n'est pas concluant, essayez 2 degrés en moins.



Lecture angulaire pour Atlantic Bird 3

## M

### Validation des satellites

Pour chaque satellite, il faut maintenant mémoriser la bonne position dans le moteur. L'opération est faite pour Hotbird et pour Atlantic Bird 3, il faut le faire pour Astra, etc.

Exemple pour Astra 19° E :

- Mettez-vous sur la chaîne de référence pour Astra<sup>(1)</sup> (chaîne 385).
- Allez dans le menu DiSEqC 1.2<sup>(2)</sup> et attribuez un numéro<sup>(6)</sup> à Astra 19°E (03 en cas d'hésitation).
- Par une rotation continue<sup>(4)</sup> puis une rotation pas-à-pas<sup>(5)</sup>, faites tourner le moteur pour obtenir le maximum de niveau et de qualité.
- Mémorisez<sup>(7)</sup> la position trouvée.
- Vérifiez que vous captez les chaînes d'Astra. Si tel n'est pas le cas, c'est que vous avez mémorisé un autre satellite qui émet des chaînes à la même fréquence. Recommencez alors l'opération ci-dessous en vous assurant que la parabole pointe un peu à gauche de Hotbird comme le montre la figure 17. Refaites la même opération pour les autres satellites. A titre indicatif, la figure 17 vous donne la position relative des principaux satellites pour lesquels des chaînes sont pré-programmées dans les récepteurs Metronic. Lorsque vous captez tous les satellites, vissez définitivement tous les écrous. Votre installation est terminée.

Note: La réception d'Hispasat ou Turksat avec une installation motorisée est très difficile et nécessite un calage parfait. Pour la réception correcte de ce satellite, nous vous recommandons une installation fixe, avec un soin particulier apporté au réglage de la contre-polarisation.

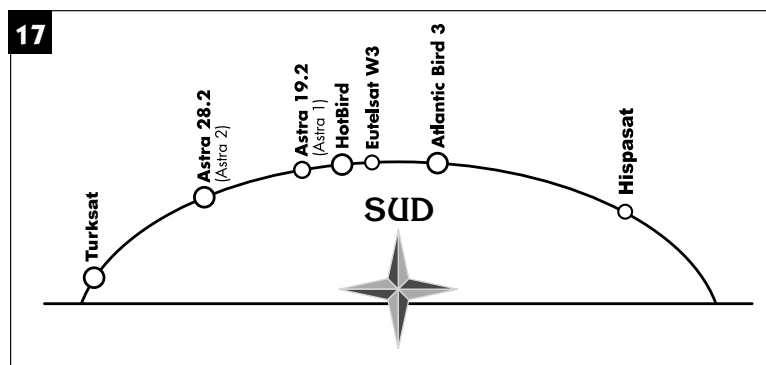

## N

### Réglage des butées électroniques

Les butées mécaniques sont des limites infranchissables pour le moteur. Très souvent, elles ne sont pas réglables. C'est le cas du moteur 450907 qui a des limites fixes à 70° Est et 70° Ouest.

Les butées électroniques sont des limites qui empêchent le moteur de tourner au-delà d'un certain angle. Utilisez le réglage de ces butées électroniques s'il y a un risque que votre moteur heurte un obstacle s'il tourne trop d'un côté ou de l'autre.

- Allez dans le menu **DiSEqC 1.2**<sup>(2)</sup>
- Sur la ligne **Commande**, sélectionnez **Supp. Limites** avec les flèches ◀ ▶  
Tapez OK et confirmez par OK.
- Remontez sur sur la ligne **Rotation**.
- Faites un rotation vers l'Ouest jusqu'à ce que le l'obstacle gauche soit atteint (allez en butée mécanique s'il n'y a pas d'obstacle).
- Sur la ligne **Commande**, sélectionnez **Limite ouest** avec les flèches ◀ ▶  
Tapez OK et confirmez par OK.

Répétez ces opérations pour la limite est (**Supp. Limites / rotation Est / Limite est**)

(1)(2)(4)(5)(6)(7) voir paragraphes correspondants page 9

# 5

## Branchement avec une parabole fixe déjà calée sur un satellite

### A

#### Connexion



Note : si votre parabole est actuellement pointée vers Atlantic Bird 3 (ex Télécom 2C ou 2B = chaînes nationales en analogique clair), vous n'aurez accès qu'à très peu d'autres chaînes numériques. Notez qu'à l'heure où nous rédigeons cette notice, les chaînes du groupe France Télévision sont émises en numérique clair sur Atlantic Bird 3. Sachez que France Télévision n'est pas tenue de maintenir ces émissions en clair. Nous vous conseillons alors d'installer une autre parabole pour conserver les chaînes nationales en analogique et regarder d'autres chaînes en numérique.

Le terminal étant débranché du secteur, connectez directement le LNB à l'entrée LNB du terminal. Reliez le téléviseur à la sortie péritel TV du terminal. Grâce au prolongateur fourni, reliez la sortie DEMO à l'entrée IF IN. Allumez le téléviseur, branchez le terminal sur le secteur, le téléviseur affiche «Pas de signal». Appuyez sur la touche OK, la liste de chaînes pré-programmées apparaît. Regardez en fin de notice la liste des chaînes préprogrammées par satellite, vous pourrez accéder à toutes les chaînes du satellite vers lequel pointe votre parabole.

### B

#### Branchement sur un ensemble motorisé DiSEqC 1.2 déjà calé

Si vous avez une installation motorisée DiSEqC 1.2 déjà installée, chaque position de satellite est déjà correctement programmée dans le moteur. Pour le moteur, un satellite est repéré par un numéro. La notice de votre ancien démodulateur devrait vous indiquer la numérotation utilisée. Si c'est le cas, l'installation de votre Dualis-BOX sera très facile. Si vous n'avez pas accès à cette numérotation, utilisez celle proposée dans le tableau 1 page 5.

- Branchez les câbles comme indiqué sur la figure 18 ci-dessous.
- Pour chaque satellite, mettez-vous sur la chaîne de référence<sup>(1)</sup> puis attribuez le bon numéro de satellite<sup>(6)</sup>. Le moteur doit automatiquement aller vers la bonne position, ce qui se matérialise par une barre de qualité importante (voir photo ci-dessous).

18

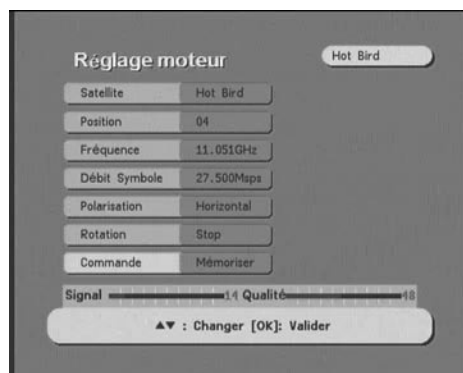
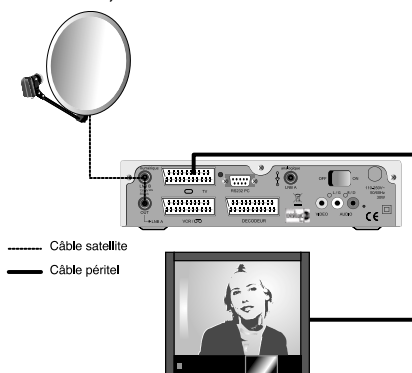

(1)(6) voir paragraphes correspondants page 9

# 6

## Installation sur plusieurs satellites

### A

#### Installation sur deux satellites

Le cas du couple Astra + HotBird a été traité au paragraphe 3 page 7 (monobloc). Si vous ne motorisez pas l'installation, vous souhaitez probablement installer deux paraboles (l'une sur Atlantic Bird 3, l'autre sur un satellite qui diffuse beaucoup de chaînes numériques, comme Astra 19, Astra 28, HotBird,...)

Dans ce cas, vous pourrez, soit tirer deux câbles, soit installer un commutateur à deux entrées (Tone Burst ou DiSEqC 1.0). Deux schémas sont alors possibles :

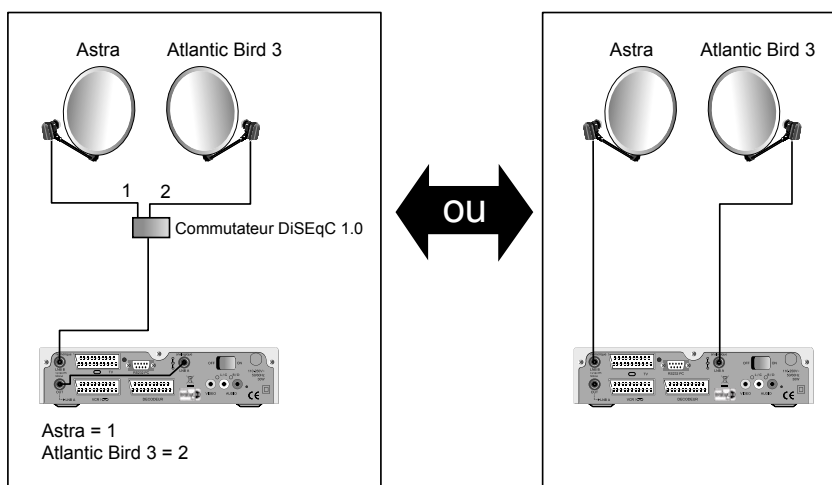

### B

#### Installation sur trois satellites

Si vous ne motorisez pas l'installation, vous souhaitez probablement recevoir 3 satellites : Atlantic Bird 3, Astra et HotBird. Deux schémas sont alors possibles :

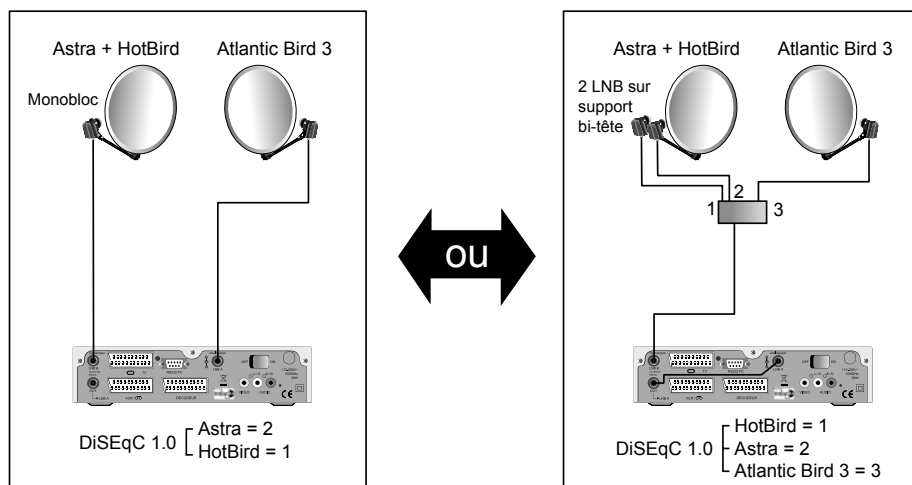

Notez qu'il n'est pas possible de faire descendre un seul câble si Astra et HotBird sont reçus par un monobloc.

## Description télécommande

- 1** Touches numériques. En utilisation normale, permet de taper le numéro de la chaîne souhaitée. Dans le mode programmation, permet de rentrer les valeurs numériques.
- 2** Touche marche / arrêt. Permet de mettre en veille le terminal ou de l'allumer.
- 3** Touche MENU. Permet d'entrer dans le menu principal ou de revenir au menu précédent.
- 4** Touches ◀ VOL ▶. Permet de régler le volume en utilisation normale. Dans le menu, permet de modifier les différents paramètres. Permet également d'afficher la page suivante (▶) ou la page précédente (◀) dans les longues listes.
- 5** Touches ▼ CH ▲. En utilisation normale, un appui fait changer de chaîne. Dans les menus, permet de passer d'une ligne à la suivante.
- 6** Touche OK. Permet d'afficher la liste des chaînes. Validation dans les menus.
- 7** Touche EXIT. Permet de revenir à la chaîne en cours.
- 8** Touche EPG (guide électronique des programmes). Fait apparaître le programme en cours et les programmes suivants, lorsque ces informations sont transmises par la chaîne. Appuyer sur OK pour sélectionner la chaîne ou l'émission que vous voulez regarder.
- 9** Touche LANG. Lorsque plusieurs voies audio sont transmises (cas d'Euronews sur Hot Bird, par exemple) permet de choisir la langue de l'émission.
- 10** Touche «MUTE». Un appui permet de couper le son. Un deuxième appui revient en mode normal.
- 11** Touche FAV. Pour accéder aux chaînes favorites.
- 12** Touche INFO. Affiche des paramètres techniques sur la chaîne en cours ainsi que le niveau de signal (1 ou 2 appuis selon que la chaîne est reçue ou non).
- 13** Touche SAT. Pour afficher la liste des chaînes d'un seul satellite.
- 14** Touche TV/RADIO. Pour basculer du mode TV au mode Radio et inversement.
- 15** Touche P+. Permet de passer à la page suivante dans les longues listes ainsi que de changer des paramètres dans les menus de programmation.
- 16** Touche P-. Permet de passer à la page précédente dans les longues listes ainsi que de changer des paramètres dans les menus de programmation.
- 17** Touche AUDIO. Pour choisir entre le mode **Stéréo**, mono droit ou mono gauche. Sauf exception rarissime, il faut laisser sur **Stéréo**.
- 18** Touche "Retour". Pour accéder à la chaîne précédemment regardée.
- 19** Touche MOT. Pour accéder directement au menu **Réglage moteur**. Cette touche est inactive si le mode **DiSEqC** est différent de **DiSEqC 1.2**.
- 20** Pour déplacer des chaînes dans le menu **Organiser les chaînes**.

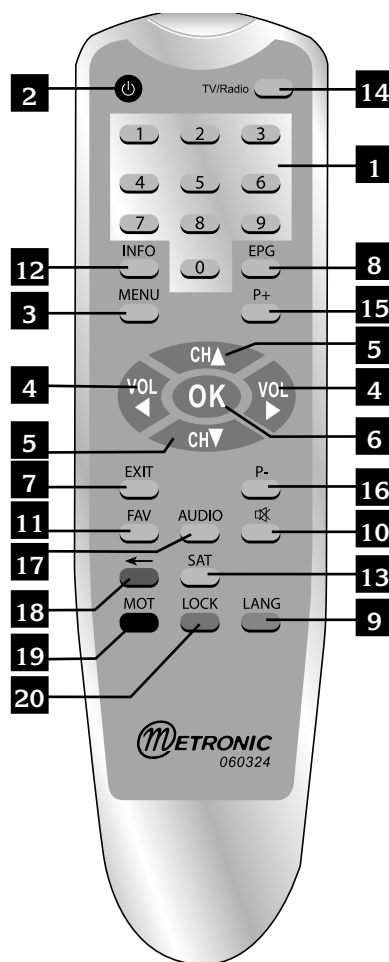

### Important :

Quand vous regardez une chaîne analogique seules les touches numériques, VOL, MENU, et les flèches sont actives.

Vous pouvez donc changer de chaîne avec les flèches ▲ ▼, ou en tapant son numéro, mais pas par l'intermédiaire de la liste de chaîne, accessible par OK quand vous regardez une chaîne numérique.

# 8

## Description du terminal DualisBOX

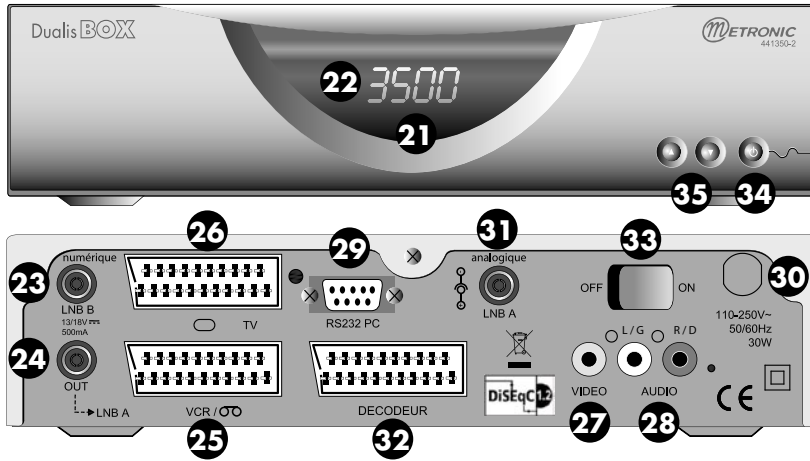

- 21 - Afficheur. En fonctionnement normal, affiche le numéro de la chaîne en cours.
- 22 - Récepteur de télécommande.
- 23 - Entrée LNB pour connecter l'arrivée du câble satellite (numérique).
- 24 - Fiche OUT pour boucler la sortie du tuner numérique sur l'entrée du tuner analogique (fiche A-31).
- 25 - Entrée / Sortie PÉritel Magnétoscope. Lorsque vous lisez une cassette, le magnétoscope prend automatiquement la main sur le terminal.
- 26 - Sortie péritel TV. Pour connecter le terminal au téléviseur.
- 27 - Sortie vidéo RCA femelle.
- 28 - Sorties audio gauche et droite RCA femelles.
- 29 - Connecteur RS232, SAV uniquement.
- 30 - Alimentation secteur.
- 31 - Entrée analogique qu'il faut relier à la fiche OUT (24) avec le cordon fourni.
- 32 - PÉritel DECODEUR pour brancher un décodeur de type Syster (Canal +).
- 33 - Interrupteur de veille. En position OFF, la consommation est nulle.
- 34 - Touche marche/arrêt.
- 35 - Touches ▲ ▼ identiques à celle de la télécommande.

# 9

## Utilisation au quotidien

En utilisation normale, vous n'utiliserez que les touches suivantes dont la fonction est décrite au paragraphe précédent :

- Touches ◀ ▶ pour régler le volume sonore.
- Touches ▲ ▼ pour changer de chaîne.
- Touche MUET pour couper et remettre le son.
- Touches numériques ou touche OK pour aller directement à une chaîne.
- Touche RADIO pour écouter les radios en qualité numérique. Nous vous conseillons alors de relier votre DualisBOX à votre chaîne HiFi grâce à un cordon 2RCA mâles / 2RCA mâles.
- Touche TXT pour accéder au télétexte.
- Touche EPG pour accéder au guide des programmes.

## Ajouter des chaînes

Vous pouvez soit ajouter une chaîne particulière, dont vous connaissez les caractéristiques techniques soit ajouter de nouvelles chaînes inconnues (mise à jour).

### A

#### Ajout d'une chaîne particulière (numérique)

Une chaîne est émise par ce qu'on appelle un transpondeur.

Il s'agit d'un relais satellite dont il faut connaître les 4 paramètres suivants :

- sa fréquence (ex 12551 MHz)
- sa polarité (ex : Vertical)
- son débit de symbole SR (ex : 22000)
- le satellite qui l'émet (ex : Astra 19.2)

Vous trouverez ces paramètres dans les revues spécialisées qui proposent une mise à jour mensuelle ou sur Internet ([www.lyngsat.com](http://www.lyngsat.com), [www.telesatellite.com](http://www.telesatellite.com) ou [www.satcodx.com](http://www.satcodx.com)).

Pour ajouter une chaîne, allez dans le menu principal.

- Allez dans **MENU / Installation et recherche / Recherche avancée**.
- L'option de gauche (**Satellite**) permet, avec les flèches ▲ ▼ de sélectionner le satellite sur lequel vous voulez ajouter des chaînes. Une fois votre choix effectué, appuyez sur la flèche ►.
- Dans l'option **Fréquence**, affichez le bon transpondeur avec les flèches ▲ ▼. Si la fréquence n'apparaît pas, procédez comme décrit au paragraphe suivant : recherche sur un nouveau transpondeur.
- Dans l'option **Polarité**, choisissez **Vertical** ou **Horizontal** selon le cas.
- Dans l'option **Débit Symbole**, laissez le choix proposé, ou tapez les 5 chiffres du débit (SR) si vous avez dû entrer la fréquence.
- Dans l'option **Scanner**, choisissez **Tous** si vous désirez également ajouter les chaînes cryptées du transpondeur. Sinon, choisissez **FTA**. Note : votre DualisBOX ne permet pas de voir les chaînes payantes. Toutefois, cette option est utile pour ajouter des chaînes qui ont des plages en clair (Canal +, par exemple).
- Dans l'option **Recherche**, appuyez sur OK, le terminal cherche les chaînes du transpondeur spécifié, et les ajoute en mémoire si elles n'y étaient pas.
- Appuyez 3 fois sur EXIT.

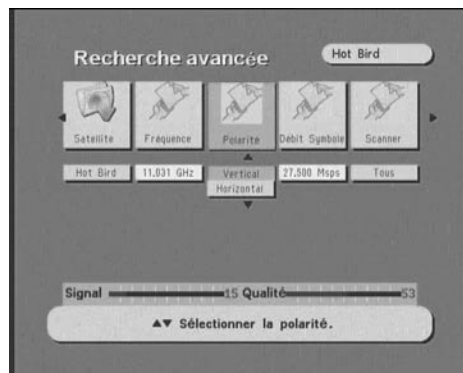

### B

#### Recherche sur un nouveau transpondeur

- Allez dans **MENU / Installation et recherche / Recherche avancée**.
- Le menu de gauche (**Satellite**) permet, avec les flèches ▲ ▼ de sélectionner le satellite sur lequel vous voulez ajouter des chaînes. Une fois votre choix effectué, appuyez sur la flèche ►.
- Dans le menu **Fréquence**, appuyez sur OK, tapez les 5 chiffres de la fréquence du transpondeur puis validez par OK. Appuyez sur la flèche ►
- Dans le menu **Polarité**, affichez la bonne polarité avec les flèches ▲ ▼



- Dans le menu **Débit Symbole**, appuyez sur OK, tapez les 5 chiffres du débit de symbole (SR) puis validez par OK. Appuyez sur la flèche ▶. Appuyez 3 fois sur EXIT.
- Dans l'option **Scanner**, choisissez **Tous** si vous désirez également ajouter les chaînes cryptées du transpondeur. Sinon, choisissez **FTA**. Note : votre DualisBOX ne permet pas de voir les chaînes payantes. Toutefois, cette option est utile pour ajouter des chaînes qui ont des plages en clair (Canal +, par exemple).
- Dans l'option **Recherche**, appuyez sur OK, le terminal cherche les chaînes du transpondeur spécifié, et les ajoute en mémoire si elles n'y étaient pas.
- Appuyez 3 fois sur EXIT.

## C

### Mise à jour d'un satellite

Note : avant de faire une recherche automatique de chaînes sur un satellite, il est préférable de vider la liste des chaînes. Pour ce faire, allez dans **MENU / Gestion des chaînes TV**, appuyez sur la touche noire puis sur la touche MUTE.

- Allez dans **MENU / Installation et recherche / Recherche automatique**.
- L'option **Satellite** permet, avec les flèches ▲ ▼ de sélectionner le satellite sur lequel vous voulez ajouter des chaînes. Une fois votre choix effectué, appuyez sur la flèche ▶.
- Dans l'option **Polarité**, laissez **Hor&Ver**, ce qui signifie que toutes les chaînes seront ajoutées.
- Dans l'option **Type chaîne**, choisissez **Tous** si vous désirez également ajouter les chaînes cryptées du transpondeur. Sinon, choisissez **FTA**. Note : votre DualisBOX ne permet pas de voir les chaînes payantes. Toutefois, cette option est utile pour ajouter des chaînes qui ont des plages en clair (Canal +, par exemple).
- Dans l'option **Recherche**, choisissez **TP** pour faire une recherche uniquement sur les transpondeurs en mémoire (le plus rapide). Choisissez **Réseau** pour les transpondeurs en mémoire, ainsi que les nouveaux transpondeurs référencés dans le signal satellite. Choisissez **Scanner** pour une recherche complète (le plus lent, mais le plus puissant).
- Appuyez sur OK pour démarrer la recherche (plusieurs minutes).
- Appuyez 3 fois sur EXIT.

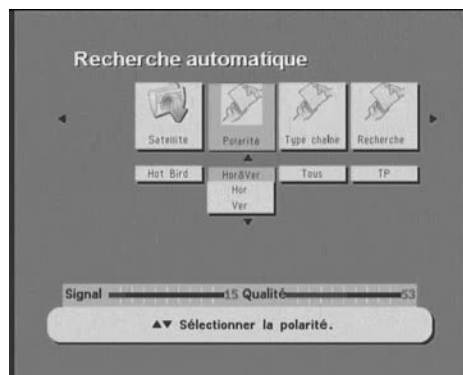

## D

### Chaînes analogiques

Votre DualisBOX est conçu pour le marché Français, pour lequel nous avons pré-programmé les chaînes analogiques d'Atlantic Bird 3. Pour les autres satellites, les chaînes analogiques sont également disponibles en numérique. Si, toutefois, vous souhaitez ajouter une chaîne analogique, sachez qu'elle se placera en position 7 car les chaînes analogiques sont regroupées en haut de la liste des chaînes.

- Allez dans **MENU / Installation et recherche / Recherche analogique**.
- Le menu/option **Satellite** permet, avec les flèches ▲ ▼ de sélectionner le satellite sur lequel vous voulez ajouter la chaîne. Une fois votre choix effectué, appuyez sur la flèche ▶

- Dans l'option **Fréquence**, appuyez sur OK, tapez les 5 chiffres de la fréquence du transpondeur puis validez par OK. Appuyez sur la flèche ▶
- Dans le menu **Polarité**, affichez la bonne polarité avec les flèches ▲ ▼
- Dans le menu **Contraste**, choisissez **Contrast2** ou **Contrast1** selon que vous voulez une luminosité forte ou faible.
- Dans l'option **Fréq. Audio**, choisissez la fréquence parmi les 3 choix proposés.
- Dans l'option **Type audio**, choisissez **Mono** ou **Stéréo** selon le cas.
- Dans l'option **Démarrer**, choisissez **Sauvegarde**.
- Le terminal affiche la chaîne nouvellement créée.
- Allez dans **MENU / Gestion des chaînes TV**.
- Appuyez sur OK pour éditer le nom de la chaîne. les flèches ▲ ▼ permettent de changer la lettre en cours, la flèche ▶ permet de passer au caractère suivant.
- Appuyez sur OK puis EXIT quand vous avez terminé.

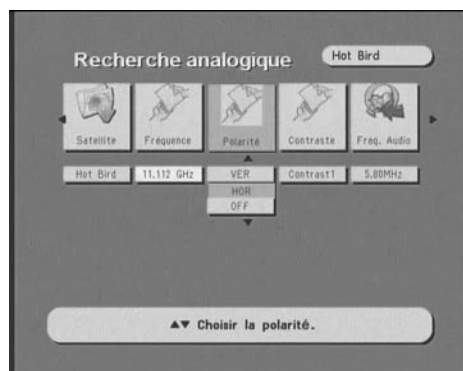

# 11

## Organiser des chaînes

Le menu **Gestion des Chaînes TV** permet de supprimer des chaînes, de les masquer, les renommer ou de réorganiser la liste des chaînes. Les explications données dans ce paragraphe valent également pour les radios, au travers du menu **Gestion des radios**.



### A

#### Masquer une chaîne

Une chaîne masquée est une chaîne qui n'est plus accessible avec les touches ▲ CH ▼. Vous pouvez toujours y accéder en tapant son numéro ou en affichant la liste des chaînes (touche OK à partir d'une chaîne numérique).

Pour masquer une chaîne,

- Sélectionnez et regardez la chaîne à masquer.
- Allez dans **MENU / Gestion des chaînes TV**.
- Appuyez sur la flèche ▶ pour déplacer le curseur dans la colonne **Voir**.
- Appuyez sur OK pour faire disparaître la marque de sélection.
- Vous pouvez sélectionner d'autres chaînes avec les flèches ▲ ▼ et modifier le paramètre **Voir** de la même manière.
- Appuyez sur EXIT pour quitter et sauvegarder.

### B

#### Sélectionner une chaîne favorite

- Allez dans **MENU / Gestion des chaînes TV**.
- appuyez deux fois sur la flèche ▶ pour afficher la colonne **Fav.**

- sélectionnez avec les flèches ▲ ▼ la chaîne à mettre dans la liste des favoris et appuyez sur OK, un symbole apparaît dans la case.
- Appuyez sur EXIT pour quitter et sauvegarder.

## C

### Bloquer une chaîne en contrôle parental

- Allez dans MENU / **Gestion des chaînes TV**.
- appuyez trois fois sur la flèche ▶ pour afficher la colonne **Verr.**
- sélectionnez avec les flèches ▲ ▼ la chaîne à bloquer et appuyez sur OK, un symbole apparaît dans la case.
- Appuyez sur EXIT pour quitter et sauvegarder.

## D

### Trier les chaînes

Attention, si vous triez les chaînes il n'y a pas moyen de revenir à l'ordre initial. Nous vous conseillons donc de n'utiliser cette fonction qu'avant une personnalisation de la liste des chaînes. Note : les chaînes analogiques restent en haut de la liste.

- Allez dans MENU / **Gestion des chaînes TV**.
- Appuyez sur la touche jaune pour placer les chaînes gratuites en tête de liste, et les chaînes cryptées en fin de liste.
- Appuyez sur la touche rouge pour trier les chaînes par ordre alphabétique (nécessite un peu de temps).

## E

### Déplacer une chaîne

- Allez dans MENU / **Gestion des chaînes TV**.
- Sélectionnez avec les flèches ▲ ▼ la chaîne à déplacer et appuyez sur la touche verte, le bandeau devient rouge.
- Sélectionnez avec les flèches ▲ ▼ la nouvelle position de la chaîne et appuyez sur OK.
- Appuyez sur EXIT pour quitter et sauvegarder.

## F

### Verrouiller une chaîne

- Allez dans MENU / **Gestion des chaînes TV**.
- Appuyez trois fois sur la flèche ▶ pour afficher la colonne **Verr.**
- Sélectionnez avec les flèches ▲ ▼ la chaîne à verrouiller et appuyez sur OK, un cadenas apparaît dans la case.
- Appuyez sur EXIT pour quitter et sauvegarder.

Note : vous devez activer le verrouillage parental pour rendre la chaîne inaccessible :

- Allez dans MENU / **Réglages système**,
- Sur la ligne **Blocage parental**, sélectionnez OUI avec la flèche ▶
- Appuyez sur EXIT pour quitter et sauvegarder, et, bien entendu, modifier le code parental (0000 en sortie d'usine). Voir paragraphe suivant.

## A

## Changer le code secret

Votre terminal DualisBOX est livré avec un code secret (PIN) par défaut 0000. Le code permet de bloquer les chaînes dont vous voulez restreindre l'accès ou pour protéger la configuration du terminal.

- Allez dans **MENU / Réglages système**.
- Sur la ligne **Nouveau PIN**, entrez les 4 chiffres de votre code secret.
- Sur la ligne **Confirmer PIN**, entrez à nouveau ces 4 chiffres.
- Un message vous confirme la modification, appuyez deux fois sur **EXIT**.



*Notez précieusement votre mot de passe (par exemple sur le ticket de caisse).*

## B

## Réinitialiser le terminal

La réinitialisation usine peut être utile si vous modifiez la programmation de votre terminal et que certaines fonctions ne marchent plus. En réinitialisant le terminal, vous revenez dans une configuration identique à celle du produit neuf. Toutes vos personnalisations (chaînes favorites, radios, etc.) seront perdues.

Afin d'éviter une perte de données non intentionnelle, un mot de passe est demandé pour autoriser la réinitialisation.

- Allez dans **MENU / Réglages système**.
- Sur la ligne **Réinitialisation**, tapez **OK**.
- Tapez les 4 chiffres de votre code secret (0000 en sortie d'usine).
- Appuyez sur **OK** pour confirmer et patientez quelques secondes.

## C

## Heures et Programmation d'enregistrement

Votre DualisBOX possède une horloge interne qui permet de programmer un allumage en différé, pour programmer un enregistrement.

Pour régler l'heure :

- Allez dans **MENU / Réglages heure**.
- Sur la ligne **GMT**, laissez +1.00 qui est le décalage en France par rapport à l'heure du méridien de Greenwich.
- Sur la ligne **Heure d'été**, choisissez **OUI** ou **NON** selon la période de l'année.
- Appuyez sur **EXIT** pour quitter et sauvegarder.

Programmation d'un enregistrement :

- Mettez-vous sur la chaîne que vous souhaitez enregistrer.
- Allez dans **MENU / Réglage Timer**.
- Choisissez avec les flèches **▲ ▼** un timer libre et appuyez sur **OK**.
- Descendez sur la ligne **Etat timer** et sélectionnez **Activé** avec la flèche **►**
- Sur la ligne **Périodicité**, laissez **Une Foix** pour un événement unique. Note, vous pouvez également régler un timer **Quotidien** ou **Hebdomadaire**.
- Sur la ligne **Type Timer**, choisissez **VCR** pour programmer un enregistrement sur votre magnéto. Note, vous pouvez choisir **Veille** pour programmer une extinction ou **Allumage** pour programmer un allumage automatique.

- Sur la ligne **Date**, tapez sur la flèche ▶ pour faire apparaître le calendrier.
- Choisissez le bon jour avec les flèches (pour changer le mois ou l'année, remontez tout en haut) puis validez avec OK.
- Sur les lignes **Heure début** et **Heure fin**, réglez les heures avec les flèches ◀ ▶ et les minutes avec les touches P+ / P-.
- Sur la ligne **Chaîne**, appuyez sur la flèche ▶ pour afficher la liste des chaînes et validez par OK. Note : vous pouvez encore changer de chaîne avec les flèches ▲ ▼.
- Appuyez sur EXIT, et vérifiez que les informations sont correctes.
- Appuyez 2 fois sur EXIT pour sortir des menus.
- **Programmez maintenant votre magnétoscope en conséquence.**

## D

### Réglage de l'écran

Le menu **Réglages TV** (dans le menu **Option**) permet de régler différents paramètres de visualisation de l'image :

- **Format d'écran** (4:3 ou 16:9).
- **Transparence**. Permet de régler la transparence de la bannière information (visible à chaque changement de chaîne) et le contraste des menus.
- **Bannière**. Permet de régler la durée d'affichage de la bannière information.
- **Système TV**. Permet de forcer le standard du signal vidéo, nous vous conseillons de laisser **Auto**.
- **Sortie vidéo**. Le mode **RGB** par défaut donne une image plus nette que le mode vidéo-composite (CVBS).

## 13

### Radios

Outre des chaînes TV, les satellites émettent également des radios en qualité numérique. Il est alors recommandé de relier le terminal à votre chaîne Hi-Fi avec un cordon 2RCA-mâle / 2RCA-mâle. Cette remarque vaut également pour les chaînes TV !

En sortie d'usine, ou après une réinitialisation, la liste des TV est pré-programmée, mais la liste de radios se limite aux radios Françaises disponibles sur Astra et Hot-Bird. Si vous voulez rajouter d'autres radios, procédez comme indiqué dans le paragraphe dédié à la recherche de chaînes.

## 14

### Utilisation avec un magnétoscope

Connectez simplement votre magnétoscope sur la péritel VCR du terminal.

Pour enregistrer le numérique, il faut que le terminal soit allumé sur la chaîne à enregistrer.

Lancez alors l'enregistrement sur la chaîne AV du magnétoscope (0, AV, EXT...). Voir notice du magnétoscope pour la manipulation exacte.

Pour un enregistrement différé, reportez-vous au paragraphe 12C page 28.

Pour lire une cassette, lancez simplement la lecture, le magnétoscope prendra automatiquement la main sur le terminal. Si ce n'est pas le cas, appuyez sur la touche TV/VCR de la télécommande de votre magnétoscope.



**ATTENTION** : Il est impératif de lancer l'enregistrement sur le magnétoscope.

## Télécommandes universelles

Les télécommandes universelles doivent être programmées avec un code (généralement à 3 chiffres) pour fonctionner avec un appareil donné. C'est le fabricant de la télécommande universelle qui choisit ce code, et non pas le fabricant de l'appareil à commander. Votre terminal étant de conception récente, il se peut que certaines télécommandes universelles ne le pilotent pas, même si le constructeur fournit des codes Métronic. Si aucun code Métronic ne fonctionne, essayez une recherche automatique. Si la recherche automatique échoue, c'est probablement parce que les codes de votre terminal n'ont pas été mis dans la télécommande universelle. Nous vous remercions de comprendre que Métronic ne pourra pas vous aider sur les codes d'une télécommande universelle qui n'est pas de la marque Métronic. Il est recommandé de contacter la fabricant de la télécommande universelle.

Note : Avec la télécommande universelle Metronic ZAP 3 Evolution, le code est 209.

## Questions / Réponses

- ***Pourquoi l'écran reste noir ?***

La chaîne que vous voulez regarder est probablement cryptée. Pour information, un opérateur peut transmettre une chaîne cryptée avec une information faisant croire au terminal qu'elle est en clair. L'inverse est possible, comme pour Canal + pendant les heures en clair.

- ***Pourquoi mon moteur est-il dérégulé ?***

Ça peut arriver, ce n'est pas anormal.  
Faites une remise à zéro du positionneur.

- ***Pourquoi le moteur ne tourne plus sur toute sa course ?***

Il faut positionner les butées électroniques du moteur au même endroit que ses butées mécaniques.

- ***Que signifient les informations en bas à gauche de l'écran ?***

Outre le numéro et le nom de la chaîne et l'heure, les informations contiennent le type d'émission, analogique (A) ou numérique (D). La barre de fraction indique qu'il y a plus d'une langue si le deuxième chiffre est différent de 1 (cas de Euronews sur Hotbird : 1/8)

Malgré le soin que nous avons apporté à la conception de nos produits et à la réalisation de cette notice, vous avez peut-être rencontré des difficultés. N'hésitez pas à nous contacter, nos spécialistes sont à votre disposition pour vous conseiller (hors coût communication téléphonique) du lundi au vendredi de 9h00 à 12h00 / 14h00 à 19h00 et le samedi - sauf juillet et août - de 9h30 à 12h30 et 14h00 à 18h00.

Modèle terminal : DualisBOX

Satellites captés :.....

....



**Assistance  
Technique Métronic**

**0892 350 315**

(prix d'appel 0,34 € TTC la minute depuis un poste fixe)

**hotline@metronic.com**

**METRONIC** - Service Consommateurs

CIRDE La Tombe

B.P 56

37320 ESVRES SUR INDRE

FRANCE

site web : [www.metronic.com](http://www.metronic.com)

Dans un souci constant d'amélioration de nos produits, nous vous remercions de bien vouloir nous retourner le questionnaire qualité (frais d'affranchissement remboursés sur simple demande).

Le fait de nous retourner le questionnaire qualité en fin de notice, vous donne droit à trois mois de garantie supplémentaire (pièces uniquement).

### BON DE GARANTIE

Le terminal et la tête LNB sont garantis contre tout vice de fabrication, pièces et main d'œuvre (voir durée de garantie sur l'emballage). En cas de panne sous garantie, les frais de transport aller sont à la charge du magasin distributeur, les frais de port retour à notre charge.

Pour être valable, le bon de garantie doit être dûment complété et retourné accompagné de la photocopie de la facture ou du ticket de caisse.

**IL EST IMPERATIF D'OBTENIR UN NUMERO D'ACCORD DE RETOUR AVANT TOUT ENVOI.**

### BON DE GARANTIE

Réf du matériel.....

Date d'achat.....





# QUESTIONNAIRE QUALITE

## Terminal numérique DualisBOX

Date d'achat : ..... Votre Nom : ..... Adresse : .....  
Lieu d'achat : ..... Ville : .....  
Nom du magasin : ..... Code Postal : ..... Département : ..... Tél .....  
.....

- **Produit acheté:**
- Kit numérique fixe
  - Kit numérique motorisé
  - Terminal numérique / analogique seul

- **Motif d'achat :**
- Accès à la qualité numérique
  - Plus de choix de chaînes
  - Chaînes étrangères

Avez-vous déjà une installation,  
si oui quelle marque ?  
.....

• **Comment avez-vous connu METRONIC ?**

- Amis / parents
- Publicité / catalogues
- Dans le magasin
- J'avais déjà un récepteur METRONIC

• **Avez vous eu recours à l'assistance téléphonique METRONIC ?**

oui

non

Si oui, qu'en pensez-vous ?

.....  
.....

## En cas d'achat de kit complet :

• **Avez-vous procédé vous même à l'installation du kit ?**

oui

non

• **Avez-vous eu recours à un installateur ?**

oui

non

Pour quel montant ?.....

• **Quelles difficultés avez-vous rencontrées lors de l'installation ?**

1 Montage des fiches sur le câble  Difficile  Facile

2 Montage de la parabole  Difficile  Facile

3 Montage des têtes (LNBS)  Difficile  Facile

4 Montage du moteur  Difficile  Facile  
(en cas de kit motorisé)

6 Calage  Difficile  Facile



• Avez vous isolé la ou les LNBs (têtes) ?

oui

non

- Pâte d'isolation METRONIC
- Autres produits METRONIC
- Silicone
- Ruban adhésif
- Autre.....

• La notice vous paraît-elle bien réalisée pour installer, sans avoir recours à un professionnel, un kit satellite ?

oui

non

Quelles modifications souhaiteriez-vous voir apportées?

.....

.....

.....

• Où avez-vous installé votre kit satellite ?

- Sur un balcon
- Sur le toit (cheminée...)
- Sur le mur
- Au sol
- Autre.....

• Quelle longueur de câble avez-vous utilisée ?

- 5 m
- 10 m
- 15 m
- 20 m
- 30 m
- 40 m
- plus

Autres remarques ou suggestions :

.....

.....

.....

.....

Globalement êtes-vous satisfait de votre achat ?

oui

non

Metronic - Service Consommateurs  
CIRDE La Tombe  
B.P 56  
37320 ESVRES SUR INDRE  
FRANCE  
site web : [www.metronic.com](http://www.metronic.com)



# Guide des chaînes TV

N°	Nom	Freq - Pol - SR	N°	Nom	Freq - Pol - SR
<b>TV ANALOGIQUES</b>					
<b>Atlantic Bird 3</b> -----					
1	TF1	12690 V	50	Tapesh 2	10947 V 27500
2	France 2	12564 V	51	Al Forat	10947 V 27500
3	France 3	12732 V	52	TRT-INT	10969 H 27500
4	Canal +	12648 V	53	Music Box Rus	10969 H 27500
5	Arte/La Cinquième	12606 V	54	The Word Netw	10969 H 27500
6	M6	12522 V	55	MRTV / Univ T	10969 H 27500
<b>TV NUMERIQUES</b>					
<b>Atlantic Bird 3</b> -----					
7	France 2	11590 V 20000	56	balkanmedia.t	10969 H 27500
8	France 3	11590 V 20000	57	VenetoSat	10969 H 27500
9	France 5	11590 V 20000	58	3 Channel	10969 H 27500
10	ARTE	11590 V 20000	59	Telenova	10969 H 27500
11	LCP	11590 V 20000	60	NTD TV	10969 H 27500
12	France 4	11590 V 20000	61	Russia Today	10969 H 27500
<b>HotBird</b> -----					
13	RAI1	11765 V 27500	62	GOD TV	10969 H 27500
14	RAI2	11765 V 27500	63	Wind int. tv	10969 H 27500
15	RAI3	11765 V 27500	64	Red Light Ita	10969 H 27500
16	RaiMed	11765 V 27500	65	Suryoyo Sat	10969 H 27500
17	Rai Edu1	11804 V 27500	66	TR CHANNEL	10969 H 27500
18	RaiEdu2	11765 V 27500	67	CGN	11011 H 27500
19	Senato	11765 V 27500	68	Gospel Channe	11011 H 27500
20	RaiÚtile	11765 V 27500	69	Telecolore	11011 H 27500
21	RaiNotizie24	11804 V 27500	70	Retecapri	11011 H 27500
22	Camera Deputa	11804 V 27500	71	TIZIANA SAT	11011 H 27500
23	RaiSportSat	11804 V 27500	72	RTVi NASHE KI	11011 H 27500
24	RaiNettunoSat	11804 V 27500	73	RTVi DETSKY M	11011 H 27500
25	RaiNettunoSat	11804 V 27500	74	Mobila TV	11011 H 27500
26	Rai Doc-Futur	11804 V 27500	75	ISLAMIC MARRI	11011 H 27500
27	Italia 1	11919 V 27500	76	QURAN TV	11011 H 27500
28	Retequattro	11919 V 27500	77	DEMAIN	11031 V 27500
29	Canale 5	11919 V 27500	78	CCTV9	11031 V 27500
30	TVE Internaci	11784 H 27500	79	RTR	11031 V 27500
31	Canal 24 Hora	11784 H 27500	80	EURONEWS FRAN	11031 V 27500
32	Real Madrid T	11784 H 27500	81	TFJ	11031 V 27500
33	LoveWorld	11784 H 27500	82	Al Jazeera In	11031 V 27500
34	Words of Peac	11784 H 27500	83	RTL Televisio	11051 H 27500
35	VIP.TV	11784 H 27500	84	VOX CH	11051 H 27500
36	TV BIZNES	10717 V 27500	85	RTL CH	11051 H 27500
37	4fun.TV	10717 V 27500	86	DAS VIERTE	11051 H 27500
38	RTPi	10721 H 29900	87	ZDF	11051 H 27500
39	MTA INTL	10721 H 29900	88	VIVA Polska	11073 V 27500
40	MI-TV	10851 H 27500	89	MTV Austria	11073 V 27500
41	BANDIAGARA	10909 V 27500	90	Nickelodeon E	11073 V 27500
42	Météo Express	10909 V 27500	91	Beur TV	11135 H 27500
43	Mediatel	10947 V 27500	92	TV5 FBS	11135 H 27500
44	Noursat	10947 V 27500	93	TV5 EUROPE	11135 H 27500
45	Adjara TV	10947 V 27500	94	Roma Uno	11135 H 27500
46	ANB	10947 V 27500	95	ANN	11135 H 27500
47	Al Hiwar TV	10947 V 27500	96	Kurdistan Tv	11135 H 27500
48	DMC TV	10947 V 27500	97	Videolina	11135 H 27500
49	Prime TV Euro	10947 V 27500	98	RTB	11135 H 27500
			99	starMarket	11135 H 27500
			100	Polsat2	11156 V 27500
			101	Zdrowie i Uro	11156 V 27500
			102	TV Puls	11156 V 27500
			103	Nostradamus	11177 H 27500
			104	Napoli Nova	11177 H 27500
			105	TV Moda	11177 H 27500
			106	Al Hayat	11177 H 27500
			107	Studio Europa	11177 H 27500
			108	IT NEL MONDO	11177 H 27500
			109	Denaro TV	11177 H 27500
			110	NEW TELEVISIO	11177 H 27500
			111	GBR	11177 H 27500

# Guide des chaînes TV

N°	Nom	Freq - Pol - SR	N°	Nom	Freq - Pol - SR
112	Canale Italia	11177 H 27500	174	RTS SAT	11583 V 27500
113	Telemarket	11177 H 27500	175	Holyday in Gr	11583 V 27500
114	Telenord	11197 V 27500	176	MAHARISHI	11583 V 27500
115	Sat9	11197 V 27500	177	BET NAHRAIN	11583 V 27500
116	ELITE SHOPPIN	11197 V 27500	178	Homa	11583 V 27500
117	NETH SRI LANK	11197 V 27500	179	EWTN	11583 V 27500
118	MELLI TV-MTC	11197 V 27500	180	PODROZE	11583 V 27500
119	Made In Italy	11197 V 27500	181	SPIRIT CHANNE	11583 V 27500
120	ODEON SAT	11197 V 27500	182	Iran Music	11602 H 27500
121	MagicTV	11197 V 27500	183	Tele A	11602 H 27500
122	Sat8	11197 V 27500	184	Italiamia	11602 H 27500
123	TLC SAT	11197 V 27500	185	TLA	11602 H 27500
124	STARSAT	11197 V 27500	186	ARD «Das Erst	11602 H 27500
125	Italia.TV Ch	11197 V 27500	187	DW-TV	11602 H 27500
126	PLAY TV ITALI	11197 V 27500	188	RTL 2 CH	11602 H 27500
127	Family Life T	11197 V 27500	189	Super RTL CH	11602 H 27500
128	Varese Sat	11197 V 27500	190	123 Sat / 69	11621 V 27500
129	D'ANNA SAT	11197 V 27500	191	RTL 102.5 TV	11621 V 27500
130	EBC.1	11197 V 27500	192	Best of Shopp	11621 V 27500
131	Telelombardia	11238 V 27500	193	ITALIA CHANNE	11621 V 27500
132	TV8 Mt Blanc	11238 V 27500	194	TV ROMANIA	11621 V 27500
133	World Fashion	11238 V 27500	195	Telegenova	11621 V 27500
134	BETHEL TV	11238 V 27500	196	K+	11621 V 27500
135	NT1	11678 H 27500	197	Bloomberg Eur	11640 H 27500
136	BFM TV	11583 V 27500	198	Bloomberg Ger	11640 H 27500
137	ARTE	11621 V 27500	199	Bloomberg Eng	11640 H 27500
138	Direct 8	11238 V 27500	200	Miracle TV	11640 H 27500
139	EDUSAT	11276 V 27500	201	ERTSAT Europe	11640 H 27500
140	ALL TV	11294 H 27500	202	HELLAS-HDTV	11640 H 27500
141	ITALY & ITALY	11294 H 27500	203	Zagros Tv	11727 V 27500
142	Rete Oro	11294 H 27500	204	TRSP	11727 V 27500
143	Lazio Ch	11294 H 27500	205	La Locale	11727 V 27500
144	Napoli Mia	11294 H 27500	206	ATN Bangla	11727 V 27500
145	Mediterraneo	11294 H 27500	207	Telefortune	11727 V 27500
146	Challenger Tv	11294 H 27500	208	N-Test	11727 V 27500
147	Radio Italia	11294 H 27500	209	Iran TV	11727 V 27500
148	TVA Vicenza	11294 H 27500	210	Channel 1	11727 V 27500
149	Punto Sat	11294 H 27500	211	Sardegna Uno	11727 V 27500
150	Telemodena Sa	11294 H 27500	212	CEEITV	11727 V 27500
151	Julie	11294 H 27500	213	IPN TV	11727 V 27500
152	EuroPlus	11294 H 27500	214	Sicilia Inter	11727 V 27500
153	LA 9	11294 H 27500	215	Dubai TV.	11746 H 27500
154	SKY Assist	11353 V 27500	216	Dubai Sports	11746 H 27500
155	Sky Assist	11353 V 27500	217	Sama Dubai	11746 H 27500
156	Prima TV	11370 H 27500	218	AL-AQARIYA	11746 H 27500
157	Mango 24	11391 V 27500	219	AL FAYHAA TV	11746 H 27500
158	TVN Gra	11391 V 27500	220	PMC	11746 H 27500
159	TV POLONIA	11485 H 27500	221	SHARQIYA	11746 H 27500
160	Tele5	11485 H 27500	222	INFINITY	11746 H 27500
161	Polonia 1	11485 H 27500	223	AL ARABIYA	11746 H 27500
162	ITV	11485 H 27500	224	MUSIC NATION	11746 H 27500
163	TVP Kultura	11485 H 27500	225	MBC Maghreb A	11746 H 27500
164	TBN EURO	11563 H 27500	226	CCTV9	11804 V 27500
165	TBNEspain	11563 H 27500	227	SAT2000	11804 V 27500
166	TBN ITALIA	11563 H 27500	228	Nova Promo	11938 H 27500
167	Church Channe	11563 H 27500	229	IQRAA - ARABE	12014 H 27500
168	JCTV	11563 H 27500	230	Akazoo Greece	12091 H 27500
169	EL SHAFAA	11563 H 27500	231	Ceramicanda	12110 V 27500
170	TBN RUSSIA	11563 H 27500	232	AL JAZEERA	12110 V 27500
171	Smile of a Ch	11563 H 27500	233	Sicilia Chann	12110 V 27500
172	Inspiration	11563 H 27500	234	INOSAT	12110 V 27500
173	DAYSTAR	11563 H 27500	235	Telemarket 2	12110 V 27500

# Guide des chaînes TV

N°	Nom	Freq - Pol - SR	N°	Nom	Freq - Pol - SR
236	Radio Radio T	12110 V 27500	298	ROJ	12475 H 27500
237	MediterraneoS	12110 V 27500	299	2M MAROC	12475 H 27500
238	GAY.TV	12110 V 27500	300	MEZOPOTAMIA	12475 H 27500
239	Puglia Channe	12110 V 27500	301	Canal Algerie	12538 H 27500
240	m2	12144 H 3333	302	A3	12538 H 27500
241	DunaTV	12149 V 27500	303	Bulgaria TV	12538 H 27500
242	TV7 Tunis	12149 V 27500	304	PTV	12538 H 27500
243	Khabar TV	12149 V 27500	305	Nile TV Inter	12538 H 27500
244	LIDER TV AZE	12149 V 27500	306	Nile News	12538 H 27500
245	Nessuno TV	12149 V 27500	307	MEDIOLANUM	12538 H 27500
246	Cinque Stelle	12149 V 27500	308	CNES DEMO	12558 V 27500
247	CCTV4	12168 H 27500	309	administra.it	12558 V 27500
248	Äïöë_	12168 H 27500	310	Children's Ch	12558 V 27500
249	Music Box Ita	12206 H 27500	311	24ore.tv	12558 V 27500
250	Fashion TV	12206 H 27500	312	T R Padre Pio	12558 V 27500
251	F men	12206 H 27500	313	TELESUD	12577 H 27500
252	3ABN	12206 H 27500	314	Hope Channel	12577 H 27500
253	CH 3 Arabic I	12206 H 27500	315	LibertyTV FR	12577 H 27500
254	VTV4	12206 H 27500	316	ARM 1	12577 H 27500
255	CNL	12206 H 27500	317	LibertyTV NL	12577 H 27500
256	Rojhelat	12206 H 27500	318	Planeta Sport	12596 V 27500
257	BK TV Sat	12206 H 27500	319	KTO	12596 V 27500
258	Thai Global N	12206 H 27500	320	BBC World	12596 V 27500
259	TCT	12206 H 27500	321	Channel 1 Rus	12596 V 27500
260	Arirang TV	12206 H 27500	322	EuroNews	12596 V 27500
261	KURDsats	12206 H 27500	323	SHARJAH TV	12653 H 27500
262	VOA TV 1 (HB1	12225 V 27500	324	QATAR TV	12653 H 27500
263	IBB OS Downlo	12225 V 27500	325	SAUDI 1	12653 H 27500
264	Coming Soon	12245 H 27500	326	KUWAIT	12653 H 27500
265	E'TV EMILIA R	12245 H 27500	327	LIBYA	12653 H 27500
266	HOLY GOD	12245 H 27500	328	SUDAN	12653 H 27500
267	ASTRO CENTER	12245 H 27500	329	OMAN	12653 H 27500
268	DZRS	12302 V 27500	330	ESC	12653 H 27500
269	BVN-TV	12302 V 27500	331	AL IRAQIA	12653 H 27500
270	NAPOLI INT.	12302 V 27500	332	PALESTINE	12653 H 27500
271	COUNTDOWN	12302 V 27500	333	JORDAN	12653 H 27500
272	TV SLJEME	12302 V 27500	334	AL MUSTAKILLA	12653 H 27500
273	DANCE TV	12302 V 27500	335	ARRABIA	12673 V 27500
274	ITALIAN MUSIC	12302 V 27500	336	TVM INTER	12673 V 27500
275	BIO TV	12302 V 27500	337	TERRA NOVA	12692 H 27500
276	OASI.TV	12302 V 27500	338	DAN JAYA TV	12692 H 27500
277	Mohabat TV	12360 H 27500	339	DAN CEYLON TV	12692 H 27500
278	MLive	12360 H 27500	340	TISHK TV	12692 H 27500
279	Syria Satelli	12379 V 27500	341	eurotic TV	10851 H 27500
280	SAT 7	12379 V 27500	342	eurotic TV 2	10851 H 27500
281	Abu Dhabi TV	12379 V 27500	343	TOP SEXY TV	11011 H 27500
282	Al-Baghdadiya	12379 V 27500	344	GALAXY EROTIC	11011 H 27500
283	RTV Montenegr	12379 V 27500	345	VIC 01	11011 H 27500
284	Yemen TV	12379 V 27500	346	Diva Futura	11177 H 27500
285	Sfi	12398 H 27500	347	VENETO FREE C	11197 V 27500
286	Sportitalia	12417 V 27500	348	ALL SEX	11197 V 27500
287	IRIB1 PER	12436 H 27500	349	PEOPLE TV-RET	11197 V 27500
288	IRIB1 ENG	12436 H 27500	350	ROMA SAT	11197 V 27500
289	IRIB2 PER	12436 H 27500	351	Sixty-Nine	11197 V 27500
290	IRIB2 ENG	12436 H 27500	352	Videosex TV	11621 V 27500
291	IRINN	12436 H 27500	353	PLEASEURE TV	12302 V 27500
292	IRIB QURAN	12436 H 27500	354	Sexy Sat 2	12245 H 27500
293	SAHAR	12436 H 27500	355	SEXY SAT 3	11621 V 27500
294	AL-ALAM	12436 H 27500	356	ITALIASAT/MCT	12091 H 27500
295	ALKAWTHAR	12436 H 27500	357	Sensuality	12110 V 27500
296	EbS	12475 H 27500	358	Full X4 Free	12577 H 27500
297	Komala TV	12475 H 27500			

# Guide des chaînes TV

N°	Nom	Freq - Pol - SR	N°	Nom	Freq - Pol - SR
<b>Astra 19</b> -----			419	Phoenix	11836 H 27500
359	RAI 1	11565 V 22000	420	KTO	11895 V 27500
360	RTPI	11565 V 22000	421	3sat	11953 H 27500
361	ZIK/XXL	12285 V 27500	422	KiKa	11953 H 27500
362	Bibel TV	10830 H 22000	423	ZDF	11953 H 27500
363	TV TRWAM	10830 H 22000	424	ZDFinfokanal	11953 H 27500
364	T.TV	10830 H 22000	425	ZDFdokukanal	11953 H 27500
365	SportsWin.TV	10830 H 22000	426	ZDFtheaterkan	11953 H 27500
366	Ocko TV	10830 H 22000	427	VIVA	11973 V 27500
367	24.CZ	10830 H 22000	428	VIVA PLUS	11973 V 27500
368	Top TV	10830 H 22000	429	NICK	11973 V 27500
369	RTBF SAT	10830 H 22000	430	PREMIERE DIRE	12031 H 27500
370	TV Polonia	10859 H 22000	431	PREMIERE WIN	12031 H 27500
371	TVP Kultura	10859 H 22000	432	ProSieben	12480 V 27500
372	EHS	10977 V 22000	433	ProSieben Sch	12051 V 27500
373	TV CANARIA	10977 V 22000	434	ProSieben Aus	12051 V 27500
374	DEMAIN!	11506 V 22000	435	Kabel 1 Schwe	12051 V 27500
375	TELIF	11506 V 22000	436	Kabel 1 Austr	12051 V 27500
376	REAL MADRID T	11506 V 22000	437	SAT.1 A	12051 V 27500
377	CUBAVISION	11506 V 22000	438	EinsExtra	12109 H 27500
378	REDERECORD	11506 V 22000	439	EinsFestival	12109 H 27500
379	ARIRANG TV	11506 V 22000	440	EinsPlus	12109 H 27500
380	ARTE	11565 V 22000	441	MDR FERNSEHEN	12109 H 27500
381	BFM TV	11506 V 22000	442	rbb Brandenbu	12109 H 27500
382	DIRECT 8	11536 V 22000	443	rbb Berlin	12109 H 27500
383	LCP	12285 V 27500	444	ARD-TEST-2	12109 H 27500
384	CANAL ALGERIE	11565 V 22000	445	NDR FS MV	12109 H 27500
385	TV5MONDE	11565 V 22000	446	NDR FS HH	12109 H 27500
386	Al Masriya	11565 V 22000	447	NDR FS NDS	12109 H 27500
387	TV7	11565 V 22000	448	NDR FS SH	12109 H 27500
388	Al Jazeera	11565 V 22000	449	MDR SACHSEN	12109 H 27500
389	Al Jazeera In	11506 V 22000	450	MDR S-ANHALT	12109 H 27500
390	TVEi	11565 V 22000	451	MDR THÜRINGEN	12109 H 27500
391	2M Maroc	11565 V 22000	452	SÜDWEST Ferns	12109 H 27500
392	RTM Maroc	11595 V 22000	453	SAT.1-CH	12148 H 27500
393	TRT Internati	11595 V 22000	454	Q TV SHOP	12148 H 27500
394	DW TV	11595 V 22000	455	RNFplus	12148 H 27500
395	CNBC Europe	11595 V 22000	456	TV TRAVEL SHO	12148 H 27500
396	BBC World	11595 V 22000	457	GOD Channel	12148 H 27500
397	TV5Europe	11595 V 22000	458	Franken SAT	12148 H 27500
398	Sky News	11595 V 22000	459	RTL Televisio	12187 H 27500
399	CT 24	11668 H 22000	460	RTL2	12187 H 27500
400	Magyar ATV	11668 H 22000	461	Super RTL	12187 H 27500
401	DunaTV	11668 H 22000	462	VOX	12187 H 27500
402	M2	11668 H 22000	463	RTL Shop	12187 H 27500
403	TVC INT.	11683 V 22000	464	n-tv	12187 H 27500
404	ANDALUCÍA TV	11683 V 22000	465	Traumpartner	12187 H 27500
405	EÜSKADI TV	11683 V 22000	466	NICK	12226 H 27500
406	TM SAT/LAOTRA	11683 V 22000	467	RTL Austria	12226 H 27500
407	TV GALICIA	11683 V 22000	468	VOX Austria	12226 H 27500
408	MTV Germany	11739 V 27500	469	RTL2 Austria	12226 H 27500
409	TRAVEL	11777 V 27500	470	Super RTL A	12226 H 27500
410	CNN Int.	11777 V 27500	471	Eurosport	12226 H 27500
411	EURONEWS	11817 V 27500	472	HSE24 Digital	12226 H 27500
412	Das Erste	11836 H 27500	473	Radio Bremen	12265 H 27500
413	Bayerisches F	11836 H 27500	474	SR SÜDWEST Fe	12265 H 27500
414	hr-fernsehen	11836 H 27500	475	TERRA NOVA	12285 V 27500
415	Arte Deutsch	11836 H 27500	476	BEST OF SHOPP	12324 V 27500
416	WDR Köln	11836 H 27500	477	WDR Aachen	12421 H 27500
417	BR-alpha	11836 H 27500	478	WDR Bielefeld	12421 H 27500
418	SÜDWEST Ferns	11836 H 27500	479	WDR Dortmund	12421 H 27500
			480	WDR Düsseldorf	12421 H 27500

# Guide des chaînes TV

N°	Nom	Freq - Pol - SR	N°	Nom	Freq - Pol - SR
481	WDR Essen	12421 H 27500	540	TTVI	11009 V 27500
482	WDR Münster	12421 H 27500	541	7 dni	11009 V 27500
483	WDR Siegen	12421 H 27500	542	Estate TV	11009 V 27500
484	WDR Wuppertal	12421 H 27500	543	Hot TV	11009 V 27500
485	NDR FS HH+	12421 H 27500	544	7 GOLD	11023 H 2894
486	NDR FS MV+	12421 H 27500	545	National TV	11044 H 10555
487	NDR FS SH+	12421 H 27500	546	National 24	11044 H 10555
488	ARD MHP-Test	12421 H 27500	547	Favorit TV	11044 H 10555
489	ProMarkt.TV	12460 H 27500	548	My Music	11089 V 32000
490	HMM-TV.de Sat	12460 H 27500	549	Antena 1	11128 V 12222
491	tv.gusto	12460 H 27500	550	Antena 2	11128 V 12222
492	1-2-3.tv	12460 H 27500	551	Antena 3	11128 V 12222
493	DELUXE MUSIC	12460 H 27500	552	Antena 4	11128 V 12222
494	lastminute.TV	12460 H 27500	553	KURDISTAN TV	11182 H 2667
495	JobTV24	12460 H 27500	554	M2	11301 V 30000
496	imusic TV	12460 H 27500	555	Kanal 3	11301 V 30000
497	GIGA	12460 H 27500	556	Zdrave	11301 V 30000
498	MEGAVISION	12460 H 27500	557	Hit TV	11301 V 30000
499	DAS VIERTE	12460 H 27500	558	TVR1	11469 V 29950
500	JAMBA! TV	12460 H 27500	559	TVR2	11469 V 29950
501	Sonnenklar TV	12480 V 27500	560	TVRi	11469 V 29950
502	HSE24	12480 V 27500	561	Balkanika	11594 V 28800
503	SAT.1	12480 V 27500	562	Evropa TV	11594 V 28800
504	N24	12480 V 27500	563	Kanal 8	11594 V 28800
505	TELE 5	12480 V 27500	564	eTV	11594 V 28800
506	AstroTV	12480 V 27500	565	FANTV	11594 V 28800
507	9Live	12480 V 27500	566	CHANNEL-I	11679 V 3061
508	KABEL1	12480 V 27500	567	TVSH-SAT	12656 V 4883
509	DSF	12480 V 27500	568	TV7	12682 H 2894
510	QVC Deutschla	12551 V 22000			
511	LibertyTV FR	12551 V 22000			
512	Raceworld	12551 V 22000			
513	M6 Boutique	12551 V 22000			
514	L1MBURG TV	12551 V 22000			
515	Bloomberg TV	12551 V 22000			
516	Chamber TV	12551 V 22000			
517	BVN	12574 H 22000			
518	Bahn TV	12633 H 22000			
519	K-TV	12633 H 22000			
520	XXP	12633 H 22000			
521	rhein main tv	12633 H 22000			
522	K1010	12633 H 22000			
523	Bestseller TV	12633 H 22000			
524	Entertainment	12633 H 22000			
525	TW1	12662 H 22000			
526	GoTV	12662 H 22000			
527	easy.TV Info	12662 H 22000			
528	TechniSat Kan	12669 V 22000			
529	HITRADIO OE3	12692 H 22000			
530	ORF2E	12692 H 22000			
531	eUrotic TV	10830 H 22000			
532	SexySat	12633 H 22000			
533	Amore-TV	12460 H 27500			
534	6live.tv	12460 H 27500			
535	freistoss TV	12460 H 27500			
536	tele6.tv	12460 H 27500			
537	! LifeStyle-T	12633 H 22000			
538	bietbox	12633 H 22000			

## Eutelsat W2 -----

539 TELEMARKET 10960 H 3146

## Eutelsat W3 -----

569	M6 Suisse	11281 V 27500
570	TV Polonia	11174 V 27500
571	TV5 Orient	11281 V 27500
572	TVP Kultura	11174 V 27500
573	MARE TV	11305 H 27500
574	TAXI channel	11305 H 27500
575	ITALY & ITALY	11305 H 27500
576	Toscana Chann	11305 H 27500
577	Noello Sat	11305 H 27500
578	TV7 LOMBARDIA	11305 H 27500
579	M-Three video	11305 H 27500
580	ARCOIRIS TV	11305 H 27500
581	Tiziana Sat	11305 H 27500
582	50 Canale	11305 H 27500
583	Jolly sat	11305 H 27500
584	Telelombardia	11305 H 27500
585	Cinque Stelle	11305 H 27500
586	Venice Channe	11305 H 27500
587	TeleTirreno	11305 H 27500
588	TRT1	11490 V 30000
589	TRT2 / TRT3	11490 V 30000
590	TJK TV	11594 H 30000
591	TV Chile	11614 V 30000
592	SHOWROOM	11635 H 30000
593	SKYTURK	11677 H 30000

## Astra 28 -----

594	BBC 1 London	10771 H 22000
595	BBC 2 England	10771 H 22000

# Guide des chaînes TV

N°	Nom	Freq - Pol - SR	N°	Nom	Freq - Pol - SR
596	BBC NEWS 24	10771 H 22000	658	QVC Barker	12031 H 27500
597	BBC TES 3	10771 H 22000	659	QVC TSVNOW	12031 H 27500
598	CBBC Channel	10771 H 22000	660	bid tv	12031 H 27500
599	CBeebies	10771 H 22000	661	speedauctiont	12031 H 27500
600	ETV	10771 H 22000	662	price-drop tv	12031 H 27500
601	BBC 1 NI	10771 H 22000	663	CNN	12050 V 27500
602	BBC THREE	10771 H 22000	664	Travel Channe	12050 V 27500
603	BBC TES Test	10771 H 22000	665	Thomson TV	12050 V 27500
604	BBC TES 2	10771 H 22000	666	S4C~ Digidol	12128 V 27500
605	BBC FOUR	10771 H 22000	667	B4U Music	12128 V 27500
606	BBC 1 W Mids	10786 V 22000	668	Vitality	12128 V 27500
607	BBC 1 N West	10786 V 22000	669	Create & Craf	12128 V 27500
608	BBC 1 Yrks&Li	10786 V 22000	670	iBuy TV	12128 V 27500
609	BBC 1 Yorks	10786 V 22000	671	TTV2	12128 V 27500
610	BBC 1 E Mids	10786 V 22000	672	Sky News	12206 V 27500
611	BBC 1 East (E	10786 V 22000	673	Sky News UK (	12206 V 27500
612	ITV1 London	10756 V 22000	674	Sky News Eire	12206 V 27500
613	ITV2	10756 V 22000	675	CommunityChnl	12226 H 27500
614	CITV	10756 V 22000	676	4301	12382 H 27500
615	ITV1 Granada	10756 V 22000	677	Reality TV.	12401 V 27500
616	ITV1 Anglia E	10756 V 22000	678	TV SHOP	12401 V 27500
617	ITV1 Central	10756 V 22000	679	Shop Vector+	12401 V 27500
618	ITV4	10756 V 22000	680	Gems.tv	12401 V 27500
619	ETV5	10786 V 22000	681	Record TV	12401 V 27500
620	ETV2	10800 H 22000	682	TVW Select	12401 V 27500
621	BBC 1 Wales	10800 H 22000	683	TV Warehouse	12401 V 27500
622	BBC 2W	10800 H 22000	684	Vector 24/7	12401 V 27500
623	BBC 1 Scotlan	10800 H 22000	685	eeZee tv	12401 V 27500
624	BBC 2 Scotlan	10800 H 22000	686	Babestation	12401 V 27500
625	BBC 2 NI	10800 H 22000	687	Price Crash	12401 V 27500
626	BBC 1 West	10815 V 22000	688	Life TV	12401 V 27500
627	BBC 1 S East	10815 V 22000	689	Teachers' TV	12421 H 27500
628	BBC 1 South	10815 V 22000	690	Men & Motors	12421 H 27500
629	BBC 1 S West	10815 V 22000	691	ITVi Stream	12421 H 27500
630	BBC 1 NE & C	10815 V 22000	692	Teletext Holi	12421 H 27500
631	BBC 1 Oxford	10815 V 22000	693	Extreme Sport	11678 V 27500
632	ETV6	10815 V 22000	694	EuroNews	11678 V 27500
633	ITV1 Central	10830 H 22000	695	GOD Channel	11678 V 27500
634	ITV1 Central	10830 H 22000	696	GOD REVIVAL	11678 V 27500
635	ITV1 Wales	10830 H 22000	697	AJI	11678 V 27500
636	ITV1 West	10830 H 22000	698	TBN Europe	11678 V 27500
637	ITV1 W Countr	10830 H 22000	699	HollywoodTV	11678 V 27500
638	ITV1 Border	10830 H 22000	700	GOD UK	11678 V 27500
639	G49	10830 H 22000	701	revelation	11678 V 27500
640	BBC 1 East (W	10845 V 22000	702	ACTIONMAX	11221 V 27500
641	BBC 1 CI	10845 V 22000	703	Legal TV	11221 V 27500
642	ITV1 BorderSc	10889 H 22000	704	Pitch TV Plus	11221 V 27500
643	ITV1 Meridian	10889 H 22000	705	DoveVision TV	11221 V 27500
644	ITV1 Meridian	10889 H 22000	706	Classic FM TV	11221 V 27500
645	ITV1 Mer SE	10889 H 22000	707	Pitch TV	11221 V 27500
646	ITV1 Mer N	10889 H 22000	708	UCB TV	11220 H 27500
647	ttg53	10889 H 22000	709	Reality Extra	11220 H 27500
648	ITV1 Yorks W	10889 H 22000	710	YouPlay TV	11220 H 27500
649	ITV1 Yorks E	10889 H 22000	711	Golf Pro-Shop	11220 H 27500
650	G53	10889 H 22000	712	Get Lucky TV	11220 H 27500
651	BBC PARL'MNT	11953 H 27500	713	Wonderful	11220 H 27500
652	Zee Music	11972 V 27500	714	Musicians Chn	11220 H 27500
653	Babeworld	11972 V 27500	715	Chat Box	11220 H 27500
654	Ideal World	12031 H 27500	716	CelebrityShop	11220 H 27500
655	QVC	12031 H 27500	717	You TV 2	11257 V 27500
656	Q_I	12031 H 27500	718	Passion TV	11257 V 27500
657	Q_I dir	12031 H 27500	719	TWC	11257 V 27500



# Guide des chaînes TV

N°	Nom	Freq - Pol - SR	N°	Nom	Freq - Pol - SR
720	Star Bazaar T	11257 V 27500	782	OBE	11424 V 27500
721	Quiz TV	11257 V 27500	783	Tiny Pop	11424 V 27500
722	Gospel Channe	11257 V 27500	784	Venus TV	11424 V 27500
723	GDTV	11257 V 27500	785	Eat Cinema	11424 V 27500
724	Open Access	11257 V 27500	786	Thomas Cook	11525 V 27500
725	Audi Channel	11257 V 27500	787	ATN Bangla	11525 V 27500
726	Turn on TV	11257 V 27500	788	Al Jazeera	11525 V 27500
727	Reality TV +1	11262 H 22000	789	Thane Direct	11544 H 27500
728	Fizz	11262 H 22000	790	AVAGO	11544 H 27500
729	Max TV	11262 H 22000	791	AVAGO (Cable)	11544 H 27500
730	HorrorChannel	11262 H 22000	792	Stop + Shop	11544 H 27500
731	Gay Network	11262 H 22000	793	VHR	11544 H 27500
732	Life2	11262 H 22000	794	cso	11544 H 27500
733	Lucky Star	11262 H 22000	795	Channel 854	11544 H 27500
734	DM Digital	11262 H 22000	796	Deal TV	11582 H 27500
735	We Deliver TV	11305 H 27500	797	Jackpot TV	11582 H 27500
736	OneTV	11305 H 27500	798	Racing World	11621 H 27500
737	propeller	11305 H 27500	799	Abu Dhabi TV	11621 H 27500
738	ChoicesUK TV	11305 H 27500	800	PCNE Chinese	11621 H 27500
739	Apna Bazaar	11305 H 27500	801	Fashion TV	11621 H 27500
740	Aastha TV	11305 V 27500	802	Channel M	11640 V 27500
741	Simply Shop.	11305 V 27500	803	Cyprus Direct	11640 V 27500
742	Quiz Nation	11305 V 27500	804	ARY The Musik	11640 V 27500
743	Jewellery Ch.	11305 V 27500	805	mta-muslim tv	11659 H 27500
744	Shop Vector	11305 V 27500	806	CCTV-9	11659 H 27500
745	Simply Ideas	11305 V 27500	807	Inspiration	11659 H 27500
746	B4	11341 V 27500	808	DAYSTAR	12523 H 27500
747	True Movies	11341 V 27500	809	BEN	12523 H 27500
748	True Movies 2	11341 V 27500	810	Islam Channel	12523 H 27500
749	GEO UK	11341 V 27500	811	Information T	12523 H 27500
750	Wine TV	11341 V 27500	812	EWTN	12523 H 27500
751	LOVEWORLD TV	11341 V 27500	813	Baby Channel	12523 H 27500
752	BIG GAME TV!	11341 V 27500	814	r music tv	12523 H 27500
753	ARY Oneworld	11341 V 27500	815	Movies4Men	12523 H 27500
754	ARY QTV	11341 V 27500	816	Quiz Call	12479 V 27500
755	LifeShowcase	11342 H 27500	817	BLs	11933 V 27500
756	Rapture TV	11342 H 27500	818	HDD1	11602 V 27500
757	2ShopTV	11342 H 27500	819	HDD2	11602 V 27500
758	Bangla TV	11342 H 27500	820	Carling Dal	11563 V 27500
759	Raj TV	11342 H 27500	821	CARL	11563 V 27500
760	53240	11342 H 27500	822	ARME	11563 V 27500
761	Real Estate T	11342 H 27500	823	RBSD	11563 V 27500
762	treasures.tv	11342 H 27500	824	WML2	12011 V 27500
763	Price Crash 2	11342 H 27500	825	WIMD4	12011 V 27500
764	Broadband UK	11342 H 27500	826	Sky Vegas & R	12011 V 27500
765	DM Gold	11342 H 27500	827	WML3	12011 V 27500
766	MATV National	11386 H 27500	828	CHL2	12011 V 27500
767	Performance	11386 H 27500	829	FRDS	12011 V 27500
768	channel U	11386 H 27500	830	CHL1	12011 V 27500
769	Gems.tv 2	11386 H 27500	831	Sky Active	12460 H 27500
770	Bonanza	11386 H 27500	832	ENTV	12460 H 27500
771	Golf Channel	11386 H 27500	833	TLM Portal Te	12460 H 27500
772	Travel Ch +1	11386 H 27500	834	Sky Gamestar	12460 H 27500
773	PokerZone	11386 H 27500	835	VGM8	12245 V 27500
774	Sport Nation	11386 H 27500	836	POTN	12245 V 27500
775	Best Direct	11388 V 27500	837	FDRE	12245 V 27500
776	BestDirect+	11388 V 27500	838	iPlay	11424 V 27500
777	Playboy One	11388 V 27500	839	Venus TV	11424 V 27500
778	POP	11424 V 27500	840	50181	11305 V 27500
779	Chart Show TV	11424 V 27500	841	DTPCad4t	11305 V 27500
780	The Vault	11424 V 27500	842	DTPCad3t	11305 V 27500
781	Channel 'S'	11424 V 27500	843	Shop on TV	11544 H 27500

# Guide des chaînes TV

N°	Nom	Freq - Pol - SR		N°	Nom	Freq - Pol - SR	
844	Stop + Shop	11544	H 27500	900	TVE INT.	12091	V 27500
845	VHR	11544	H 27500	901	TODOS.ES	12091	V 27500
846	AvaTest	11544	H 27500	902	TBN ENLACE	12091	V 27500
847	cso T	11544	H 27500	903	CUBAVISION	12091	V 27500
848	GayDateTV	11525	V 27500	904	OCASIONAL	12091	V 27500
849	NHS V1	11525	V 27500	905	CANAL TURISMO	12091	V 27500
850	NHS V2	11525	V 27500	906	AL JAZEERA IN	12091	V 27500
851	NHS V1t	11525	V 27500	907	Ecuavisa Intl	12099	H 3000
852	NHS V2t	11525	V 27500	908	Canal Parlame	12148	V 27500
853	NHS t3	11525	V 27500	909	TV AMISTAD	12148	V 27500
854	Majestic TV	11386	H 27500	910	TVV Int.	12225	V 27500
855	Pitch TV Plus	11221	V 27500	911	EHS	12455	V 27500
856	Pitch TV	11221	V 27500	912	TV Canaria	12455	V 27500
857	PCNE Chinese	11621	H 27500	913	XARXA TVL	11730	H 28126
858	ITV Channel I	10904	V 22000				
859	Grampian TV	10904	V 22000				
860	Scottish TV W	10904	V 22000				
861	Scottish TV E	10904	V 22000				
862	ITV	10904	V 22000				
863	ITV3	10904	V 22000				
864	G54	10904	V 22000				
<b>Sirius 2</b> -----							
865	NOVY KANAL	11766	H 27500	914	TRT 1	11094	V 27500
866	TET	11766	H 27500	915	TRT 2	11094	V 27500
867	GLAS	11766	H 27500	916	TRT INT	11094	V 27500
868	RADA	11766	H 27500	917	TRT 3	11094	V 27500
869	Channel 5 (Uk)	11766	H 27500	918	TRT 4	11094	V 27500
870	ENTER-FILM	12073	H 27500	919	BRTK KKTC	10966	V 4557
871	INTER+	12073	H 27500	920	FLASH TV	11127	V 4268
872	ENTER	12073	H 27500	921	KANAL7 INT	11133	V 4444
873	Global 1	12111	H 27500	922	tvt	11133	V 4444
874	Max Info	12149	H 27500	923	SES TV	11710	V 2963
875	TVC1	12264	H 27500	924	HILAL TV	11714	V 2222
876	ProTv Intl	12449	H 12130	925	CAY TV	11743	V 2222
877	bTV	12465	H 10789	926	CEM TV	11758	V 2962
878	TTVI	12465	H 10789	927	SU TV	11762	V 2155
879	eUrotic ASTRA	12465	H 10789	928	KaradenizTV	11766	V 2222
880	VTK	12465	H 10789	929	DUZGUN TV	11769	V 2177
881	Kanal 10	12676	H 2242	930	Dost TV	11773	V 2420
<b>Hispasat</b> -----				931	TGRT EÜ	11779	V 6250
882	Andalucia TV	11810	V 27500	932	TurkShow	11779	V 6250
883	TMSat/La Otra	11810	V 27500	933	Manolya TV	11779	V 6250
884	TVC Int.	11810	V 27500	934	CNN TÜRK	11804	V 24444
885	TV Galicia	11810	V 27500	935	DREAM TV	11804	V 24444
886	TV Euskadi	11810	V 27500	936	EÜRO D	11804	V 24444
887	MAX LOCAL	11930	H 27500	937	BJK TV	11804	V 24444
888	SENADO	11930	H 27500	938	FB TV	11804	V 24444
889	REDERECORD	11930	H 27500	939	EÜRO STAR	11804	V 24444
890	FEEDS TSA	11930	H 27500	940	FIX TV	11804	V 24444
891	CIBERNOS	11930	H 27500	941	MMC Euroturk	11804	V 24444
892	TV5	11930	V 27500	942	DREAM TÜRK	11804	V 24444
893	Publiactiva	11930	V 27500	943	MAX TV	11804	V 24444
894	Popular TV	11971	V 27500	944	POWERTÜRK TV	11804	V 24444
895	Cadena Milagr	11971	V 27500	945	TV8	11830	V 6666
896	Canal Program	12011	V 27500	946	TÜRKMENELI TV	11839	V 4444
897	RMTV	12091	V 27500	947	TV5	11846	V 3333
898	EURONEWS	12091	V 27500	948	Smart	11852	V 4444
899	CNBC	12091	V 27500	949	MaviAkdeniz	11852	V 4444
				950	S TEST	11852	V 4444
				951	Tatlises TV	11857	V 2400
				952	KANAL B	11867	V 4444
				953	Meltem TV	11873	V 3400
				954	mesaj tv	11877	V 2600
				955	KANAL AVRUPA	11882	V 2965
				956	Expo Channel	11887	V 3333
				957	KONTV	11973	V 2240
				958	TurkShow	11996	V 26000

# Guide des chaînes TV

N°	Nom	Freq - Pol - SR
959	DugunTV	11996 V 26000
960	TurkShop	11996 V 26000
961	KanalC	11996 V 26000
962	TurkDugun	11996 V 26000
963	TShop	11996 V 26000
964	Mavi Karadeni	11996 V 26000
965	KARE	11996 V 26000
966	ORDU TV	11996 V 26000
967	Ask TV	11996 V 26000
968	Box TV	11996 V 26000
969	May TV	11996 V 26000
970	Babe TV	12506 V 2222
971	Private TV	12506 V 2222
972	Gunizi TV	12506 V 2222
973	SKYTURK	12524 H 4250
974	SHOW TURK	12530 H 4444
975	EUROTURK.	12540 H 3125
976	LIFE CHANNEL	12590 V 3003
977	GEORGIAN TV	12605 V 2962
978	IMEDI TV	12609 V 3700
979	God	12620 V 6161
980	GOD UK	12620 V 6161
981	CANLI SHOBT	12620 V 6161
982	CEP MELODI-SM	12620 V 6161
983	ARKADAS TV	12620 V 6161
984	atv	12633 V 4800
985	FEED	12633 V 4800
986	TURK C	12637 V 2300
987	KRAL TV	12651 H 22500
988	EMLAK TV	12651 H 22500
989	DIZI TV	12651 H 22500
990	D MAX	12651 H 22500
991	D PLUS	12651 H 22500
992	D YESILCAM	12651 H 22500
993	HABERTURK	12651 H 22500
994	Teknoloji TV	12664 V 2344
995	Cine5	12680 H 8888
996	Halay TV	12680 H 8888
997	Viva	12680 H 8888
998	Gala	12680 H 8888
999	Supersport	12680 H 8888
1000	KANAL6	12688 H 2400
1001	EGE TV	12699 H 2400
1002	ULUSAL TV	12702 H 2285
1003	NTV Int	12715 V 2965
1004	OLAY TV & FM	12719 V 2950
1005	EAS_PROMO	12731 V 3333

# Guide des radios

N°	Nom	Freq - Pol - SR	N°	Nom	Freq - Pol - SR
<b>RADIOS NUMÉRIQUES</b>					
<b>Hot Bird -----</b>					
1	SUD RADIO	10755 V 27500	55	OUI FM	12207 V 27500
2	France Vivace	10755 V 27500	56	ADO	12207 V 27500
3	France Bleu I	10755 V 27500	57	COULEUR 3	12207 V 27500
4	BANDIAGARA OUI	10755 V 27500	58	Radio Ch	12207 V 27500
5	RADIO FG	10794 V 27500	59	RADIO NOTRE-D	12207 V 27500
6	France Inter	10794 V 27500	60	RADIO ALPHA	12207 V 27500
7	France Info	10794 V 27500	61	RCJ / SHALOM	12207 V 27500
8	EUROPE 1	10870 V 27500	62	BEUR FM	12207 V 27500
9	EUROPE 2	10870 V 27500	63	BBC ARABIC	12207 V 27500
10	RFM	10870 V 27500	64	RFI Multiling	12207 V 27500
11	RTL	10870 V 27500	65	MEDI 1	12207 V 27500
12	RADIO CLASSIQ	10870 V 27500	66	France CULTUR	12207 V 27500
13	ALOUETTE	10870 V 27500	67	WRN	12207 V 27500
14	HIT WEST	10870 V 27500	68	BBCW SERVICE	12207 V 27500
15	RFI	10909 V 27500	69	Radio Ch	12207 V 27500
16	RADIO COURTOI	10909 V 27500	70	CNN Radio	11777 V 27500
17	France Musiqu	10909 V 27500			
18	FIP	10909 V 27500			
19	France Cultur	10909 V 27500			
20	Le Mouv'	10909 V 27500			
<b>Astra -----</b>					
21	RADIO INT 2	12207 V 27500			
22	RF	12207 V 27500			
23	FRANCE MUSIQUE	12207 V 27500			
24	FIP	12207 V 27500			
25	France INFO	12207 V 27500			
26	France INTER	12207 V 27500			
27	FRANCE BLEU I	12207 V 27500			
28	RFI INT	12207 V 27500			
29	RADIO CLASSIQ	12207 V 27500			
30	EUROPE 1	12207 V 27500			
31	RMC	12207 V 27500			
32	RTL	12207 V 27500			
33	RIRE ET CHANS	12207 V 27500			
34	SUD RADIO	12207 V 27500			
35	M FM	12207 V 27500			
36	TSF	12207 V 27500			
37	NOSTALGIE	12207 V 27500			
38	BFM	12207 V 27500			
39	FREQUENCE JAZ	12207 V 27500			
40	NRJ	12207 V 27500			
41	EUROPE 2	12207 V 27500			
42	RTL 2	12207 V 27500			
43	SKYROCK	12207 V 27500			
44	FUN RADIO	12207 V 27500			
45	LE MOUV	12207 V 27500			
46	RADIO NOVA	12207 V 27500			
47	RADIO FG	12207 V 27500			
48	VIBRATION	12207 V 27500			
49	CONTACT FM	12207 V 27500			
50	RADIO LATINA	12207 V 27500			
51	RFM	12207 V 27500			
52	CHERIE FM	12207 V 27500			
53	ALOUETTE	12207 V 27500			
54	VOLTAGE	12207 V 27500			





**Node Park Touraine  
BP 1 TAUXIGNY  
37310 REIGNAC SUR INDRE  
CEDEX FRANCE  
site web : [www.metronic.com](http://www.metronic.com)**