

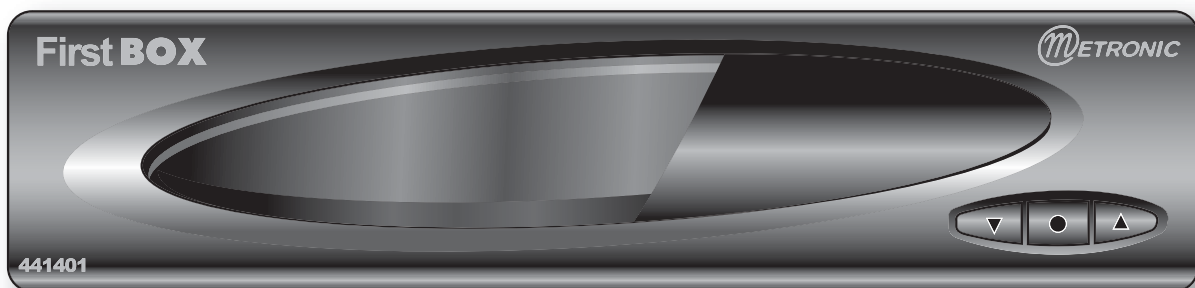

NOTICE DE MONTAGE ET D'UTILISATION

First BOX



Réf 441401
DiSEqC™ Tone Burst et 1.0

Démodulateur 400 Canaux

1 ENTREE IF / STEREO / 3 PERITELS



400Cx

3



REGLAGE



**VOLUME
SON**

À LIRE ABSOLUMENT

Nous vous remercions d'avoir choisi un récepteur Metronic et sommes persuadés qu'il vous donnera entière satisfaction. L'installation est très simple, à condition de suivre scrupuleusement les différentes étapes de montage.

L'intérieur de votre démodulateur First BOX contient des composants soumis à haute tension ; n'ouvrez jamais l'appareil, même après avoir retiré le cordon secteur. De manière générale, les appareils audio-vidéo ne sont pas reliés à la terre, vous pouvez donc ressentir des décharges électriques (non dangereuses) en touchant deux appareils simultanément (ou un appareil et le câble d'antenne). Nous vous conseillons de brancher les appareils sur le secteur **après** avoir effectué toutes les liaisons et connexions.

Pour nettoyer votre démodulateur ou sa télécommande, n'employez ni solvant ni détergent. Un chiffon sec ou très légèrement humide sera parfait pour enlever la poussière.

N'installez pas le démodulateur à proximité d'autres appareils. Choisissez un endroit aéré. **L'appareil ne doit pas être exposé à des égouttements d'eau ou des éclaboussures et, de plus, aucun objet rempli de liquide tel que des vases ne doit être placé sur l'appareil.** Ne posez jamais le démodulateur sur un autre appareil, la surchauffe qui en résulterait ferait vieillir prématurément les composants. En cas d'orage, débranchez tous vos appareils audio-vidéo du secteur : ils pourraient subir des dommages non couverts par la garantie.

La télécommande nécessite deux piles AAA (LR3) 1.5V (non fournies). Respectez la polarité indiquée dans le logement. Dans un respect de l'environnement et de la loi, ne jetez jamais les piles usagées avec les ordures ménagères. Rapportez-les à votre point de vente où vous trouverez des containers pour piles usagées.

En cas de problème de réception sur une chaîne, procurez-vous une revue spécialisée pour savoir si cette chaîne émet toujours en clair. Pour information, les opérateurs changent fréquemment les caractéristiques des chaînes sans préavis.

Si vous n'avez qu'un tuner satellite, vous ne pouvez pas regarder une émission satellite différente de celle que vous enregistrez. Aussi, nous vous conseillons de garder l'antenne terrestre (râteau) si vous en avez une.



**Ce symbole est utilisé à plusieurs reprises dans cette notice.
Prêtez toute l'attention nécessaire au texte important qu'il repère**

Il est nécessaire de posséder un décodeur pour les chaînes cryptées (Canal+...) et un terminal numérique pour toutes les chaînes émises en numérique (en clair ou non).

Cette notice contient des informations à ne pas divulguer aux enfants si vous utilisez le blocage parental.



Vous trouverez dans les premières pages de cette notice un raccourci d'installation qui vous permettra de capter Atlantic Bird 3 (TFI, France 2, France 3...).

Nous vous conseillons de suivre cet exemple simplifié et de vous reporter ensuite aux paragraphes suivants afin d'adapter votre installation à votre besoin.

Ce raccourci comporte 6 étapes à suivre **SCRUPULEUSEMENT**.

SOMMAIRE

INSTALLATION	-P.3
1 - DESCRIPTION DU DEMODULATEUR	-P.5
2 - DESCRIPTION DE LA TELECOMMANDE	-P.6
3 - PROGRAMMATION D'UNE NOUVELLE CHAÎNE	-P.6
4 - UTILISATION AVEC UN MAGNETOSCOPE	-P. 10
5 - INSTALLATION D'UN LNB MONOBLOC ASTRA/HOTBIRD	-P. 10
6 - UTILISATION AVEC UN TERMINAL NUMÉRIQUE	-P. 12
7 - RÉPARTITION SUR 2 DÉMODULATEURS	-P. 12
8 - TÉLÉCOMMANDES UNIVERSELLES	-P. 12
9 - DÉBLOCAGE DE LA PROGRAMMATION	-P. 13
10 - CARACTERISTIQUES ELECTRIQUES DU DEMODULATEUR	-P. 13
11- EN CAS DE PROBLÈME	-P. 14
BON DE GARANTIE	-P. 15
GUIDE DES CHAÎNES	-P. 16
QUESTIONNAIRE QUALITÉ-	-P. 20



Node Park Touraine - BP 1 - Tauxigny - 37310 REIGNAC CEDEX
www.metronic.com

INSTALLATION

ELEMENTS NECESSAIRES :

- | | |
|--|--|
| 1 - Parabole | 6 - Démodulateur |
| 2 - Visserie / Fixation | 7 - TV PAL / SECAM |
| 3 - Bras d'offset | 8 - Cordon péritel 21 broches câblées |
| 4 - LNB universel | 9 - Fiches F |
| 5 - Mât ou bras de déport
Ø minimum recommandé : 40mm | 10 - Câble spécial satellite,
du câble standard ne convient pas. |

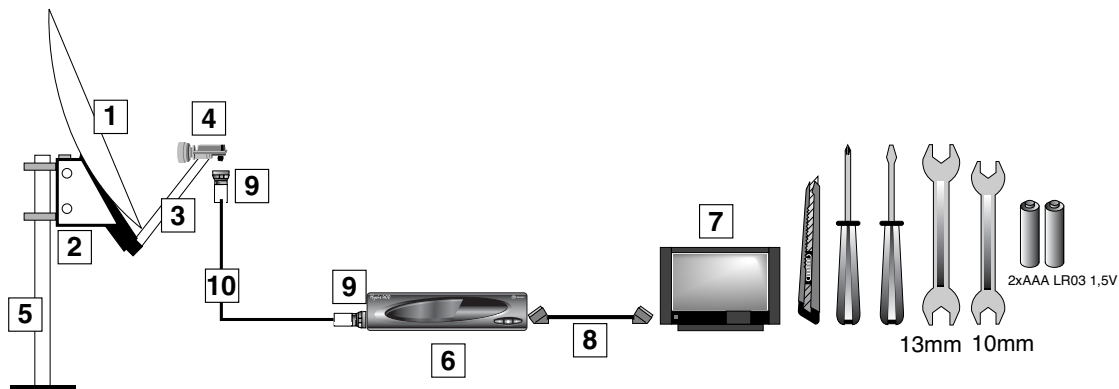

A

MONTAGE DE LA PARABOLE :

- Choisissez un emplacement avec vue dégagée vers le sud et assurez-vous que la fixation est stable et verticale.

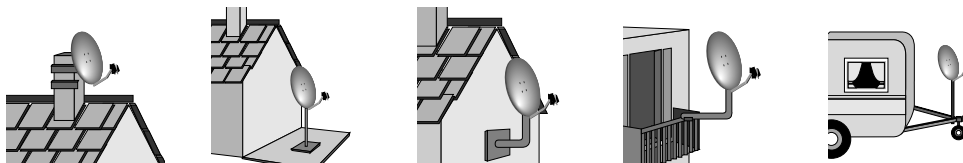

- En cas d'obstacle inévitable, respectez la règle des distances schématisée ci-contre.

Fixation et assemblage :

Voir notice de la parabole.

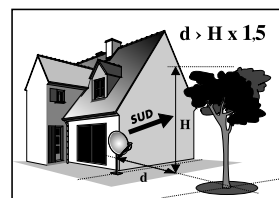

- Manipulez la parabole avec précaution car le pourtour peut s'avérer coupant.

B

MONTAGE DES FICHES F SUR LE CABLE :

- La fiche doit se visser sur le feuillard aluminium. Veillez à ce qu'il n'y ait pas un brin de la tresse en contact avec l'âme centrale.

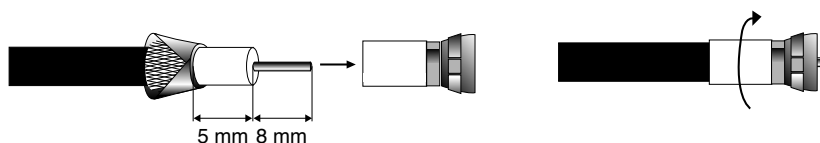

C

MONTAGE DE LA TÊTE (LNB) :

- Votre kit peut contenir différents types de LNB.

LNB en métal gris : veillez à bien positionner le repère triangulaire (▲) vers le haut.

Il est normal que le corps de la tête soit incliné à 45° (le câble part incliné à 45°).

Autres LNB : doit être positionné verticalement (le câble part verticalement).

- Dans tous les cas, n'enlever jamais le capuchon de protection du cornet.
- La fiche F n'étant pas étanche, veillez à isoler correctement le LNB avec de la pâte spéciale ou un manchon d'isolation. A défaut vous pouvez utiliser du gel silicone. Les LNB mal isolés (scotch, shatterton...) ou pas isolés du tout **ne sont pas couverts par la garantie Métronic.**



D

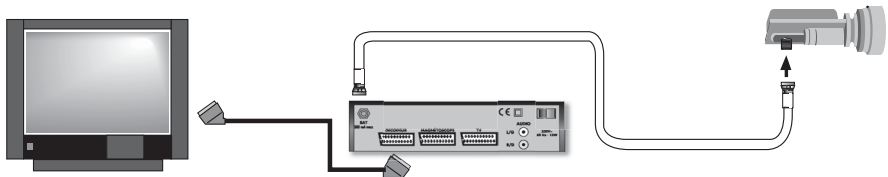

BRANCHEMENTS :

- Reliez le LNB à l'entrée SAT du démodulateur.
- Reliez le démodulateur au téléviseur à l'aide d'un cordon péritel 21 broches câblées.
- Appuyez sur la partie ON de l'interrupteur situé en face arrière puis branchez le secteur



E

CALAGE / ORIENTATION DE LA PARABOLE :

- Allumer le démodulateur sur la chaîne 1 (Touche  puis touche .
- De la neige apparaît sur l'écran de la télévision, sinon voir note 10 page 14.
- Mettre la parabole en position verticale, dirigée approximativement vers le SUD.
- Incliner la parabole d'environ 2° vers l'arrière (une demie graduation sur le support arrière de la parabole).
- Faire tourner la parabole de 1/4 de tour vers la droite puis 1/4 de tour vers la gauche en 20 à 25 secondes tout en surveillant le téléviseur.
- Si vous n'obtenez pas l'image de TF1 inclinez de nouveau la parabole d'environ 2° et recommencez le même balayage.
- Procéder ainsi pas-à-pas d'une graduation jusqu'à l'obtention de l'image de TF1.
- Une fois la meilleure image obtenue, serrez définitivement les boulons.
- Pour visualiser les autres chaînes du même satellite il vous suffit d'utiliser les touches « ▲CH▼ » ou taper le numéro de la chaîne sur la télécommande.

F

REGLAGE DE LA CONTRE POLARISATION DU LNB

- Mettez le démodulateur sur la chaîne du satellite capté que vous recevez le moins bien.
- Faites tourner la tête dans son support de manière à optimiser la qualité de l'image.
- Visser définitivement tous les écrous.



Pour capter un autre satellite, procéder de la même manière en sélectionnant sur le démodulateur une chaîne du satellite désiré (voir le guide des chaînes en fin de notice).

DESCRIPTION DU DEMODULATEUR

N'allumez le démodulateur qu'une fois tous les branchements effectués.

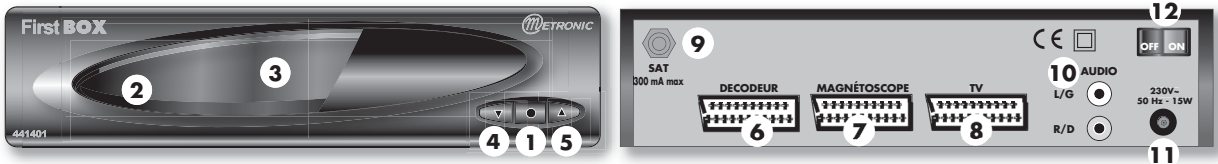
**1 Marche / Arrêt ●**

Quand le récepteur vient d'être branché sur le secteur, il se trouve en mode «stand by» (1 trait rouge) apparaît à l'affichage). Pour allumer ou éteindre le récepteur, appuyer une fois sur la touche  de la télécommande ou ● de la façade avant.

2 Récepteur infrarouge

Le récepteur infrarouge reçoit les informations venant de la télécommande.

3 Afficheur digital

Durant l'utilisation normale, l'afficheur indique la chaîne sélectionnée, sinon il indique les paramètres de programmation.

4 5 ▲ ▼

Sur le démodulateur, ces touches changent les chaînes reçues, dans l'ordre croissant ▲ ou décroissant ▼

6 PériTel TV

Cette prise est utilisée pour connecter la TV par un cordon périTel à 21 broches câblées.

7 PériTel Magnétoscope

Cette prise peut-être utilisée pour connecter le magnétoscope.

Le signal de lecture du magnétoscope passera automatiquement de la périTel magnétoscope à la périTel TV (vous pouvez regarder une K7 sur le TV sans débrancher les cordons périTel).

8 PériTel Décodeur

Cette prise est utilisée pour brancher un décodeur de type SYSTER (Canal+...), ou un terminal numérique.

Si vous recevez Canal + par l'antenne terrestre, le décodeur doit rester branché sur le magnétoscope.

9 Entrées câble coaxial satellite**10 Sortie audio gauche / droite (G/D)**

Ces sorties sont utilisées pour brancher votre équipement HiFi.





11 Cordon secteur**12 Interrupteur marche / arrêt.**

Pressez sur ON pour allumer le démodulateur et sur OFF pour le mettre veille (consommation nulle)



Attention : le démodulateur ne doit pas rester en marche lors d'absence prolongée. Il doit être mis dans un endroit aéré éloigné de toute source de chaleur. Les grilles d'aération ne doivent pas être recouvertes par un quelconque objet (ni décodeur, magnétoscope ou autre...). Evitez d'empiler vos appareils (magnétoscope, démodulateur, décodeur) dans un meuble non aéré.

DESCRIPTION DE LA TELECOMMANDE

- A** **TOUCHES NUMERIQUES** : ces touches sont utilisées pour appeler directement le programme ou régler la fréquence audio ou vidéo.
- B** **▲CH, CH▼** : permet de passer d'une chaîne à l'autre.
- C** **VOL◀, VOL▶** : permet d'augmenter ou de diminuer le volume sonore.
- D**  : permet de couper le son (pour répondre au téléphone par exemple). Appuyer une seconde fois sur la touche  pour retrouver le son.
- E**  : permet d'allumer ou de mettre en veille le démodulateur.
- N°1** **Touche "Parental Lock"** : permet de bloquer une chaîne en verrouillage parental.
- N°2** **Touche TV/SAT**. Permet de libérer la TV pour revenir en mode "antenne". Utile, par exemple, pour enregistrer une émission satellite tout en regardant une chaîne terrestre. Lorsque le démodulateur est en mode TV, l'afficheur indique "tU"
- N°3** **AUDIO** : permet de régler le mode audio.⁽¹⁾
- N°4** **CLK - TOUCHE HORLOGE** Permet de régler l'heure et de l'afficher sur la face avant
- N°5** **Touche EXIT**. Permet de sortir d'un menu immédiatement.
- N°6** **MEM** : permet de mémoriser de nouveaux réglages. La mémorisation est immédiate.
- N°7** **Touche VIDEO** : pour les réglages du menu VIDEO.⁽¹⁾
- N°8** **Touche SYS** : pour les réglages système, (commutateur et luminosité).⁽¹⁾
- N°9** **Touche FAV**. Permet d'entrer ou de sortir du mode Favori. Dans ce mode, les touches CH ▲ et CH ▼ balayent les canaux favoris. (voir § favoris)
- N°10** **Touche LNB**. Permet le réglage de l'oscillateur local et l'activation du commutateur.⁽¹⁾
- N°11** **Touches** / : permet de modifier les réglages en mode programmation.

⁽¹⁾ Touche inactive si programmation bloquée (voir page 13, § 9).

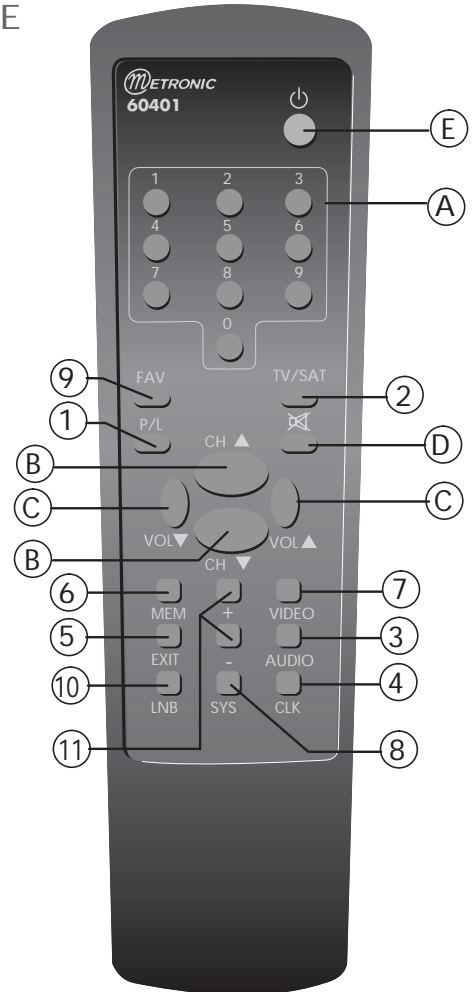

En utilisation normale, seule les touches **A** à **E** sont utilisées.

PROGRAMMATION D'UNE NOUVELLE CHAÎNE

! Votre démodulateur est entièrement préprogrammé. Ne modifiez la programmation d'une chaîne que pour ajouter une nouvelle chaîne ou modifier l'ordre des canaux.

Caractéristiques d'une chaîne :

Chaque chaîne est définie par les 4 paramètres que vous trouverez en fin de notice ou sur les revues spécialisées.

- La fréquence vidéo en mégahertz (MHz). Comprise entre 10650 et 12850
- La polarité (H = horizontale, V = verticale).
- La fréquence audio, comprise entre 5,00 et 9,50 MHz.
- Chaîne mono (M) ou stéréo (S).

En fonction de ces caractéristiques, d'autres paramètres sont à programmer comme expliqué ci-après.

Comment changer les paramètres d'une chaîne?

Avant de modifier des paramètres, vous devez libérer la programmation en débloquant la chaîne 333 (voir page 13, § 9).

Les touches de la télécommande permettent d'accéder aux différents menus (Audio, Vidéo, Système,...). Des appuis successifs sur une touche permettent de passer en revue les différents sous-menus. Lorsque tous les sous-menus (généralement 2 ou 3) ont été affichés, l'appui fait sortir du menu (retour à l'affichage du numéro de chaîne). Les touches $\boxed{+}$ et $\boxed{-}$ permettent de modifier les paramètres d'un sous-menu. La touche MEM permet de mémoriser un nouveau réglage (l'affichage revient sur le numéro de chaîne). Si vous n'appuyez sur aucune touche pendant 5 secondes, vous sortez automatiquement des menus.

PROGRAMMATION SIMPLIFIÉE

- Libérez la programmation en débloquant la chaîne 333 (voir page 13, § 9).

Exemple pour TF1 sur la chaîne 250

Tapez le numéro de chaîne que vous voulez modifier

Vous tapez	Il s'affiche
250	250

Menu VIDEO

$\boxed{\text{VIDEO}}$ sous-menu "Fréquence vidéo"

$\boxed{\text{VIDEO}}$?.???
------------------------	-------

Appuyez sur la touche VIDEO puis entrez les 5 chiffres de la fréquence vidéo. Lorsque vous entrez le premier chiffre (un 1) l'afficheur s'efface. Les chiffres suivants s'affichent au fur et à mesure. Appuyez sur MEM dès que les 5 chiffres sont entrés.

MEM	250
-----	-----

$\boxed{\text{VIDEO}}$ + $\boxed{\text{VIDEO}}$ sous-menu Polarité

$\boxed{\text{VIDEO}}$ x2	???
---------------------------	-----

Appuyez deux fois sur la touche VIDEO puis sur la touche $\boxed{+}$ pour afficher la polarité souhaitée. Vertical = Urt, Horizontal = Hor. Appuyez sur MEM. A ce stade, vous devriez avoir l'image, mais peut-être pas le son

$\boxed{+}$...**	Urt
-------------------	-----

MEM	250
-----	-----

Menu AUDIO

$\boxed{\text{AUDIO}}$ sous-menu "Fréquence audio"

$\boxed{\text{AUDIO}}$???
------------------------	-----

Appuyez sur la touche AUDIO puis sur la touche $\boxed{+}$ pour choisir le mode vidéo. Vous avez le choix entre Stéréo (StO), Mono J17 (J17), Mono 50 ms (50U), Mono 75 ms (75U) ou mode Décodeur (CAL). Dans le doute, essayez les différentes valeurs. Mémorisez en appuyant sur la touche MEM

$\boxed{+}$...	J17
-----------------	-----

MEM	250
-----	-----

$\boxed{\text{AUDIO}}$ + $\boxed{\text{AUDIO}}$ sous-menu "fréquence audio"

$\boxed{\text{AUDIO}}$ x2	???
---------------------------	-----

Appuyez deux fois sur la touche AUDIO puis entrez les 3 chiffres de la fréquence audio. Mémorisez en appuyant sur la touche MEM.

580	580
-----	-----

MEM	250
-----	-----

* un "?" désigne un affichage quelconque à modifier.

** des points de suspension signifient des appuis successifs sur la touche jusqu'à l'affichage voulu.

PROGRAMMATION AVANCÉE

Libérez la programmation en débloquant la chaîne 333 (voir page 13, § 9).

Menu LNB

LNB sous-menu «**oscillateur local**»

Appuyez une fois sur LNB puis choisissez la valeur d'oscillateur local. Dans le cas normal, vous avez un LNB universels ; choisissez LO-1. L'option LO-2 est pour un OL à 10 GHz et LO-3 pour un LNB bande C. L'option libre "----" permet de rentrer n'importe quelle fréquence entre 9600 et 11754.

LNB LO-1

MEM 250

LNB + **LNB** sous-menu "**DiSEqC**"

Appuyez deux fois sur LNB puis activez ou non la fonction DiSEqC. Laissez "**O.off**" si vous n'avez pas de commutateur. Mettez "**O.on**" si vous avez un LNB monobloc ou un commutateur (Tone Burst ou 1.0). En cas de problème de fonctionnement du commutateur, essayez **O.ron** au lieu de **O.on**.

exemple pour sélectionner l'entrée B d'un commutateur

LNBx2 O.off
⊕...** O.on

MEM 250

Menu Système

SYS sous-menu "**commutateur**"

Appuyez une fois sur SYS puis choisissez l'entrée du commutateur. Note, affiche toujours OoFF si la fonction DiSEqC n'a pas été activée dans le menu LNB. Choisissez dS1 pour l'entrée 1 ou A d'un commutateur Tone Burst ou 1.0, ou pour sélectionner HotBird sur un monobloc. dS2 pour l'entrée 2 ou B ou Astra d'un monobloc. dS3 et dS4 pour les entrées 3 et 4 d'un commutateur 4 entrées.

SYS dS1
⊕ dS2

MEM 250

SYS + **SYS** sous-menu "**luminosité**"

Appuyez deux fois sur SYS puis sur ⊕ ou ⊖ pour changer la luminosité.

Fonctions complémentaires

CHAÎNES FAVORITES

Définir une chaîne favorite

- Tapez le numéro de chaîne que vous voulez ajouter dans la liste des favoris
- Appuyez sur MEM puis sur FAV, la chaîne apparaît avec un F devant le numéro.

Visualiser les chaînes favorites

- Appuyez sur la touche FAV, un F apparaît sur la gauche de l'afficheur, la première chaîne favorite apparaît. Les touches CH ▲ et CH ▼ permet d'accéder à la chaîne favorite suivante ou précédente. Appuyez à nouveau sur FAV pour sortir du mode favoris.

BLOCAGE PARENTAL

Vous pouvez bloquer une ou plusieurs chaînes pour les rendre inaccessibles (par exemple à vos enfants).

AVERTISSEMENT.

Dès que vous aurez bloqué une chaîne, vous n'aurez plus accès aux touches de programmation (LNB, Vidéo,...). Aussi, si vous oubliez quelle chaîne a été bloquée, il vous sera impossible de mettre à jour votre programmation. Nous vous conseillons donc de ne bloquer une chaîne qu'en cas de nécessité. Pour votre information, il n'y a plus, à l'heure où nous rédigeons cette notice, de chaîne analogique en clair diffusant des programmes pour adultes.

1 - Bloquer une chaîne

- Allez sur la chaîne que vous voulez bloquer en tapant son n° sur la télécommande.
- Appuyez sur la touche P/L puis sur la touche \boxplus lorsque les 4 traits s'affichent. Un L s'affiche devant le numéro de chaîne. La chaîne est maintenant bloquée.

2 - Visualiser une chaîne bloquée

- Allez sur la chaîne que vous avez bloquée en tapant son numéro sur la télécommande . L'écran TV affiche de la neige et l'afficheur indique un L devant le numéro.
- Appuyez sur la touche P/L puis, lorsque les 4 traits s'affichent, entrez votre code secret (1269 en sortie d'usine). Toutes les chaînes bloquées seront visibles jusqu'à ce que vous éteignez le démodulateur.

3 - Débloquer une chaîne

- Allez sur la chaîne que vous avez bloquée en tapant son numéro sur la télécommande. L'écran TV affiche de la neige et l'afficheur indique un L devant le numéro.
- Appuyez sur la touche P/L puis, lorsque les 4 traits s'affichent, entrez votre code secret (1269 en sortie d'usine). La chaîne s'affiche
- Appuyez sur la touche P/L puis, lorsque les 4 traits s'affichent, appuyez sur la touche \boxminus . Le numéro de la chaîne s'affiche sans le L, la chaîne est débloquée.

4 - Changer le code secret

- Allez sur une chaîne bloquée (affichage L...)
- Appuyez sur la touche P/L puis, lorsque les 4 traits s'affichent, entrez votre code secret (1269 en sortie d'usine). La chaîne s'affiche
- Appuyez sur la touche P/L puis, lorsque les 4 traits s'affichent, Entrez les 4 chiffres de votre code personnel. Appuyez sur la touche \boxplus . Pour vérifier que le nouveau code est bien actif, éteignez puis rallumer votre démodulateur et regardez si le nouveau code permet bien de visualiser une chaîne bloquée.

AFFICHAGE DE L'HORLOGE

En sortie d'usine, l'horloge est désactivée. Lorsque le démodulateur est en veille, un trait apparaît sur l'afficheur. Lorsqu'il est allumé, c'est le numéro de la chaîne qui est affiché.

Vous pouvez activer l'horloge pour que l'heure soit affichée en permanence sur l'afficheur.

- Appuyez sur la touche CLK puis réglez les minutes (les chiffres de droite) avec les touches \boxplus ou \boxminus .
- Appuyez sur la touche CLK puis réglez l'heure (les chiffres de gauche) avec les touches \boxplus ou \boxminus .
- Appuyez sur CLK puis sur la touche \boxplus pour afficher C. on.
- Appuyez sur MEM pour mémoriser les nouveaux réglages. Le numéro de la chaîne s'affiche, puis l'heure après quelques secondes.

Note : L'heure est donnée à titre informatif, la précision n'est pas garantie.

UTILISATION AVEC UN MAGNETOSCOPE

Pour connecter votre magnétoscope au démodulateur, branchez simplement un cordon péritel 21 broches câblées entre la péritel TV du magnétoscope et la péritel MAGNÉTOSCOPE du démodulateur.



Il n'y a pas de réglage de chaîne à effectuer sur le magnétoscope ni sur la télévision. Il n'y a plus de cordon péritel entre le magnétoscope et la télévision. On ne peut pas, avec un seul démodulateur, enregistrer une chaîne satellite et en regarder une autre.

Si vous possédez une antenne hertzienne (antenne «râteau»), vous pouvez enregistrer une chaîne terrestre et regarder une chaîne satellite et inversement.

Si vous recevez CANAL+ par le râteau, branchez le décodeur CANAL+ sur le magnétoscope. Vous devez alors regarder CANAL+ en passant par le tuner du magnétoscope. Ne branchez le décodeur sur la péritel «DECODEUR» du démodulateur que si vous captez CANAL+ par le satellite (conseillé si vous êtes sur Atlantic Bird 3, anciennement Télécom).

LECTURE D'UNE CASSETTE

La lecture d'une cassette fait automatiquement apparaître l'image du magnétoscope sur la télévision. Si ce n'est pas le cas, appuyez sur la touche TV/VCR de votre magnétoscope.

ENREGISTREMENT

Mettez le démodulateur sur la chaîne que vous voulez enregistrer. Lancez l'enregistrement sur la chaîne «auxiliaire» du magnétoscope (O, EXT, E1, AUX, AV1...).

Se reporter à la notice du magnétoscope si nécessaire.

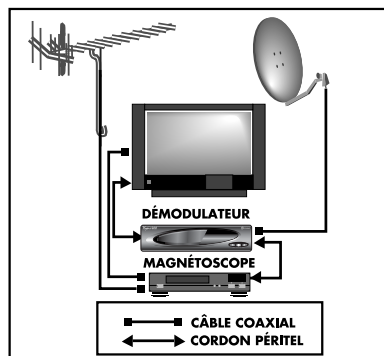

Descente de 2 câbles (SAT et TER)

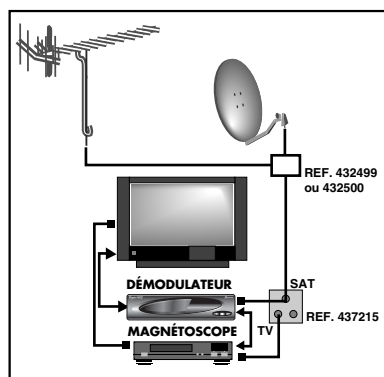

Descente d'un seul câble coaxial

INSTALLATION D'UN LNB MONOBLOC ASTRA/HOTBIRD

MONTAGE DU MONOBLOC

Programmation

- Appuyez deux fois sur LNB pour accéder à la fonction DiSEqC
 - Pendant l'affichage de O.oFF, appuyez sur la touche \square pour afficher O. on.
 - Appuyez sur MEM pour mémoriser
- Ensuite, pour chaque chaîne d'Astra (20 à 58), il faut appuyer sur SYS, puis \square (affichage dS2), puis MEM pour mémoriser.

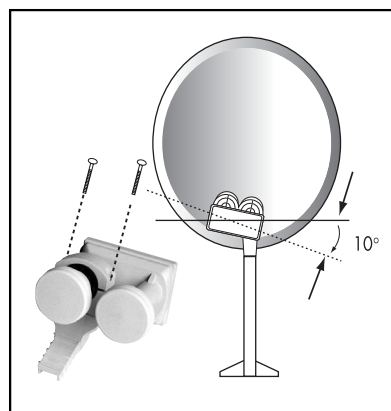

CALAGE / ORIENTATION

- Mettre le démodulateur sur une chaîne de Hot Bird (ex. 79 = TV5)
- Caler la parabole de la manière expliquée dans le raccourci d'installation (page 4 § E).
- Lorsque vous captez parfaitement TV5, vous devriez capter automatiquement les chaînes d'Astra.
- Si nécessaire, affinez la position de la parabole pour capter parfaitement les deux satellites.

INSTALLATION DE DEUX PARABOLES

L'installation de deux paraboles est une solution pour recevoir les chaînes françaises du satellite Atlantic Bird 3 (AB3) et les chaînes étrangères d'un autre satellite. Pour le calage, nous vous recommandons de caler successivement chaque parabole en reliant directement le LNB au démodulateur. Lorsque les deux paraboles sont calées, connectez la parabole AB3 sur l'entrée B (ou 2) du commutateur et l'autre parabole sur l'entrée A ou 1 du commutateur. Le démodulateur est pré-programmé sur cette configuration, vous n'avez plus qu'à activer la fonction DiSEqC :

- Libérez la programmation en débloquant la chaîne 333 (voir page 13 § 9).
- Appuyez sur LNB, D.oFF s'affiche
- Pendant l'affichage de D.oFF, appuyez sur + pour afficher D. on
- Pendant l'affichage de D. on, appuyez sur MEM

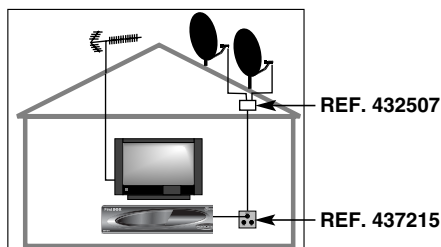

Descente d'un câble SAT + un câble TV

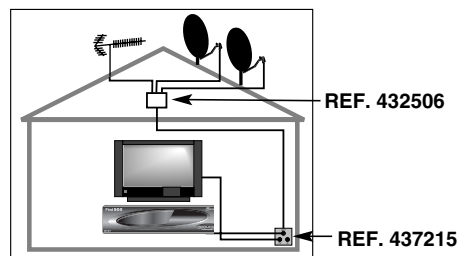

Descente d'un seul câble SAT

Nécessite un commutateur DiSEqC™ Tone Burst (non fourni) réf. 432507.

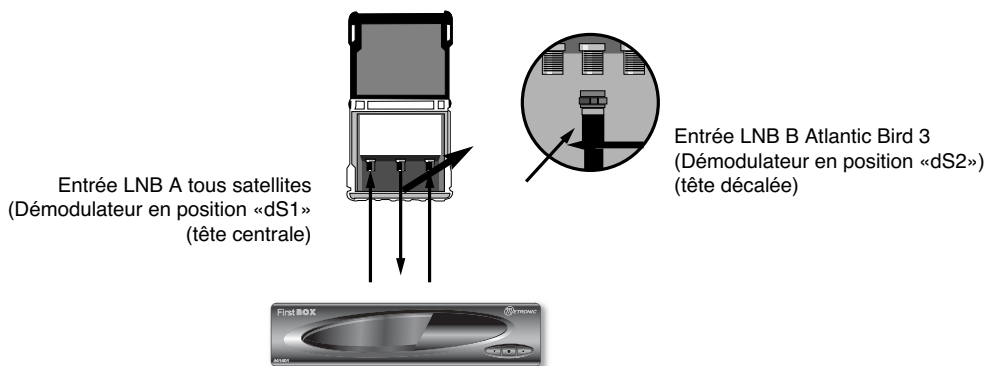

UTILISATION AVEC UN TERMINAL NUMÉRIQUE

Si vous avez un terminal numérique, le démodulateur analogique ne vous servira que pour les chaînes nationales d'Atlantic Bird 3 (ex Télécom). Aussi, nous vous conseillons d'installer deux paraboles ; une pour le terminal numérique, et une pour le démodulateur analogique.

Dans l'exemple qui suit, nous expliquons l'utilisation et les branchements avec un Médiasat (Canal Satellite). L'installation est alors schématisée ci-dessous :

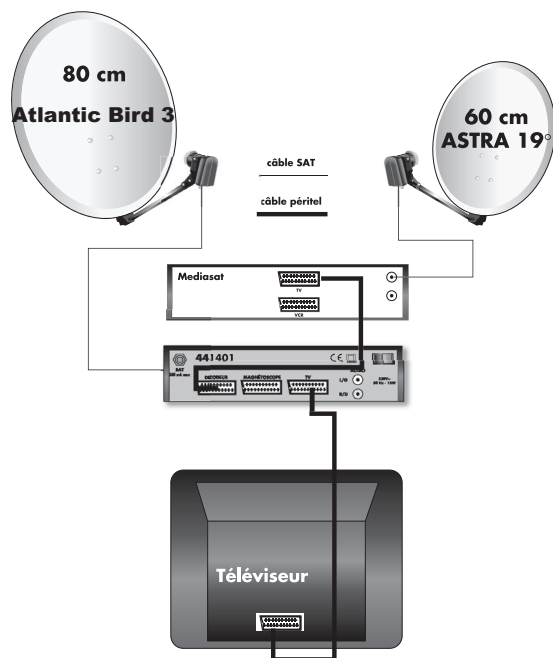

La parabole sur Atlantic bird 3 est directement reliée au démodulateur et la parabole Astra est directement reliée au terminal. La pèritel TV du terminal Médiasat n'est pas prévu pour gérer un commutateur. Aussi, nous vous conseillons de descendre deux câbles.

- Pour regarder l'analogique, allumez le démodulateur et mettez en veille le terminal.
- Pour regarder le numérique, allumez le démodulateur puis le terminal, il prendra automatiquement la main sur le démodulateur, comme le ferait un magnétoscope.

REPARTITION SUR DEUX DEMODULATEURS

Le partage d'un LNB universel avec un répartiteur réf. 436302 n'est possible que sur Atlantic bird 3 (toutes les chaînes verticales et fréquences supérieures à 11700).

Le premier démodulateur doit être allumé en permanence sur une chaîne de Atlantic bird 3 (ex : TF1), le deuxième démodulateur doit être modifié pour ne pas envoyer le signal "22 kHz"

- Libérez la programmation en débloquant la chaîne 333 (voir page 13 § 9).
- Appuyez sur la touche LNB. Appuyez plusieurs fois sur la touche [+] pour afficher 4 traits.
- Pendant l'affichage de "----", tapez 10600 sur la télécommande, puis tapez MEM.

Pour une répartition totalement indépendante, il faut impérativement une tête TWIN (Réf. 440927) et descendre 2 câbles, un par démodulateur.

TÉLÉCOMMANDES UNIVERSELLES

Les télécommandes universelles doivent être programmées avec un code (généralement à 3 chiffres) pour fonctionner avec un appareil donné. C'est le fabricant de la télécommande universelle qui choisit ce code, et non pas le fabricant de l'appareil à commander. Votre terminal étant de conception récente, il se peut que certaines télécommandes universelles ne le pilotent pas, même si le constructeur fournit des codes Métronic. Si aucun code Métronic ne fonctionne, essayez une recherche automatique. Si la recherche automatique échoue, c'est probablement parce que les codes de votre terminal n'ont pas été mis dans la télécommande universelle. Nous vous remercions de comprendre que Métronic ne pourra pas vous aider sur les codes d'une télécommande universelle qui n'est pas de la marque Métronic. Il est recommandé de contacter le fabricant de la télécommande universelle.

DEBLOCAGE DE LA PROGRAMMATION

Afin d'éviter des modifications non souhaitées de la programmation, la chaîne 333 a été bloquée en usine, ce qui rend inactive les touches du bas de la télécommande (sauf CLK). Pour débloquer la programmation, vous devez d'abord débloquer la chaîne 333. Pour cela :

tapez : il s'affiche :

3 3 3	L333
P/L	----
1 2 6 9	L333
P/L	----
□	333

Note 1 : si vous restez trop longtemps sans appuyer sur une touche, l'affichage revient à 333, il faut alors recommencer depuis le début.

Note 2 : nous vous recommandons vivement de bloquer à nouveau la chaîne 333 après avoir modifié la programmation.

3 3 3
P/L
+

CARACTERISTIQUES ELECTRIQUES DU DEMODULATEUR

TUNER

- Niveau d'entrée : -60 à - 30 dBm.
- Impédance : 75 Ω.
- Seuil : 6 dB typ.
- Gain différentiel : 5% max.
- Phase différentielle : 5° max.
- Signal de bruit : 35 dB Min.

VIDEO

- Désaccentuation : CCIR REC, 405-1 / 625 lignes PAL.
- Réjection d'énergie de dispersion : 40 dB Min.
- Bande passante : 20Hz à 5MHz (système B/G).
- Niveau de sortie sur péritel : 1,0 Vp-p.

AUDIO

- Fréquence : 5,00 MHz à 9,99 MHz.
- Largeur de bande : 130 et 280 kHz.
- Mode : Mono / Stéréo.
- Bande passante : 30 Hz à 15 kHz.
- Niveau de sortie sur péritel : 1 Vrms.
- Désaccentuation : 50µs, 75µs, J17, pseudo-Panda.

SYSTEME DE POLARISATION

- Alimentation LNB 13,5 / 18V (300 mA max) par le câble coaxial.

CONNEXIONS ARRIERES

- Entrée TUNER 900-2150 MHz.
- 3 sorties péritels TV / MAGNETOSCOPE / DECODEUR.
- Sortie audio Gauche / Droite.

ALIMENTATION

- Alimentation secteur 230V ~, 50 Hz.
- Consommation : 20W max.

1 - LE DEMODULATEUR AFFICHE InSt

Il y a un court-circuit sur le câble. Débranchez le démodulateur du secteur et vérifiez le montage des fiches F.

2 - JE N'OBTIENS AUCUNE IMAGE SUR L'ECRAN TV

Vérifier dans l'ordre les points suivants :

- Le démodulateur est bien programmé sur la chaîne correspondant au satellite que vous souhaitez capter.
- Les connexions péritels (inversions, oublis). Attention, le cordon péritel doit avoir la totalité de ses 21 broches connectées (les cordons péritel audio-vidéo n'ont parfois que neuf broches connectées). Ouvrez votre fiche pour vérifier le nombre de fils.
- Vérifier le câble coaxial et les différentes connexions et plus particulièrement le bon montage des fiches F.
- La connexion fiche F de la tête LNB, un bon contact entre la fiche F et le câble.
- Le calage de la parabole.

2 - L'IMAGE SUR L'ECRAN N'EST PAS NETTE:

Vérifier dans l'ordre les points suivants :

- Le calage de la parabole.
- Le positionnement des têtes (le triangle doit être dirigé vers le haut) pour les têtes en métal gris (réf ...922 ou US98 ou EU156).
- En appuyant sur SYS + VOL ▶ vérifier que vous êtes bien sur la position U00.

3 - JE RENCONTRE DES PROBLEMES DE SON

Vérifier dans l'ordre les points suivants :

- Le démodulateur ne doit pas être sur  (point en bas à droite de l'afficheur).
- La fiche péritel. Si le problème ne se produit que pour une chaîne, régler la fréquence son à l'aide de la télécommande.

4 - JE N'OBTIENS PAS TOUTES LES CHAINES SOUHAITEES

Vérifier dans l'ordre les points suivants :

- Le démodulateur est bien programmé sur une chaîne correspondant au satellite que vous souhaitez capter.
- Le calage de la parabole.
- Vérifier le réglage de votre chaîne par rapport au guide des chaînes préprogrammées.
- Vérifier si la chaîne émet 24h sur 24 en consultant une revue spécialisée.
- Vérifier que les câbles sont bien reliés à la bonne entrée du démodulateur.

5 - JE NE REÇOIS QUE LES CHAINES EN POLARISATION HORIZONTALE OU CELLES EN POLARISATION VERTICALE

- Vérifier le positionnement de la tête (le triangle doit être dirigé vers le haut), pour les têtes en métal gris (réf ...922 ou US98 ou EU156).

6 - CERTAINES CHAINES PRESENTENT DES POINTS NOIRS OU BLANCS.

- Affiner le calage.
- Modifier légèrement la fréquence vidéo. (touche VIDEO puis + ou -)
- Vérifier le positionnement de la tête (le triangle doit être dirigé vers le haut), pour les têtes en métal gris (réf ...922 ou US98 ou EU156).

7 - L'IMAGE SE DETERIORE OU DISPARAIT PAR TEMPS DE PLUIE.

- Améliorer le calage de la parabole.
- Vérifier l'isolation de la fiche au niveau de la tête. Il est normal de perdre l'image par grosse pluie orageuse.

8 - J'OBTIENS UNE IMAGE NOIR ET BLANC.

- Vérifier que la TV (ou le magnétoscope) est bien PAL / SECAM. Si vous recevez les chaînes d'Astra ou Hot Bird en noir et blanc, votre téléviseur est soit seulement SECAM soit programmé en SECAM.

9 - L'IMAGE EST TROP SOMBRE OU TROP CLAIRE.

- Réglez la luminosité en appuyant deux fois sur SYS puis sur [+] ou [-] puis sur MEM.

10 - L'ÉCRAN DU TÉLÉVISEUR RESTE NOIR (OU BLEU).

- Sur certains téléviseurs, l'écran reste noir tant que l'image à afficher n'est pas parfaite. Le calage est donc plus difficile. Dans ce cas, faire des balayages très lents, ou, si possible, utiliser une autre télévision pour le calage.

11 - Le démodulateur ne s'allume pas (afficheur éteint)

- Vérifiez que le bouton marche / arrêt à l'arrière du démodulateur est bien sur ON.

12 - CERTAINES TOUCHES DE LA TÉLÉCOMMANDE SONT INACTIVES.

- Débloquez les chaînes bloquées (voir § 9, page 13).

Vous trouverez dans les dernières pages les caractéristiques des chaînes que nous avons programmées dans le démodulateur. Cette programmation a été établie selon les informations qui sont à notre disposition à ce jour et selon les programmes qui sont émis à ce jour.

Les opérateurs responsables des émissions télévisées par satellites changeant parfois sans préavis les fréquences et les transpondeurs, nous ne pouvons malheureusement pas vous garantir l'exactitude de ces programmations dans le temps, et vous prions de nous en excuser. Vous pourrez toutefois à tout moment parfaire les réglages d'usine en suivant les instructions qui vous ont été données en page 8 et 9.

Malgré le soin que nous avons apporté à la conception de nos produits et à la réalisation de cette notice, vous avez peut-être rencontré des difficultés. N'hésitez pas à nous contacter, nos spécialistes sont à votre disposition pour vous conseiller gracieusement (du lundi au vendredi de 9h30 à 12h / 15h à 19h et le samedi - sauf juillet et août - de 9h30 à 12h et 14h30 à 16h30)



Munissez-vous des informations suivantes avant tout appel.

Référence démodulateur : 441401 First BOX

Nombres de têtes :

Satellites captés :



METRONIC HOT LINE

Tél.: 02 47 346 333

hotline@metronic.com

Dans un souci constant d'amélioration de nos produits, nous vous remercions de bien vouloir nous retourner le questionnaire ci-après (frais d'affranchissement remboursés sur simple demande). Le fait de nous retourner le questionnaire qualité en fin de notice, vous donne droit à trois mois de garantie supplémentaire (pièces uniquement).

BON DE GARANTIE

Le démodulateur et la tête LNB sont garantis un an contre tout vice de fabrication, pièces et main d'oeuvre. En cas de panne, les frais de transport aller sont à la charge du client, les frais de port retour à notre charge.

Pour être valable, le bon de garantie doit être dûment complété et retourné accompagné de la photocopie de la facture ou du ticket de caisse.

IL EST IMPERATIF D'OBTENIR UN NUMERO D'ACCORD DE RETOUR AVANT TOUT ENVOI.

BON DE GARANTIE

Réf du matériel.....

Date d'achat.....



02.47.346.333

LISTE DES CHAÎNES TV

Atlantic Bird 3

1	TF1	Français	12690 V / 5,80 M
2	France 2	Français	12564 V / 5,80 M
3	France 3	Français	12732 V / 5,80 M
4	Canal + ⁽¹⁾	Français	12648 V / 7,02 S
5	Arte/La Cinquième	Français	12606 V / 5,80 M
6	M6	Français	12522 V / 5,80 M
7	Canal + ⁽²⁾	Français	12648 V / 7,02 S

Astra 19,2°

20	K1.KA / Arte	Allemand	10714 H / 7,02 S
21	Viva Plus	Allemand	11303 H / 7,02 S
22	CNBC Europe	Anglais	10729 V / 7,02 S
23	Neun Live	Allemand	10936 V / 7,02 S
24	Phoenix	Allemand	11009 V / 7,02 S
25	VIVA	Allemand	11127 V / 7,02 S
26	TV Puls	Polonais	10744 H / 7,02 S
27	N24	Allemand	10803 H / 7,02 S
28	TV trav. Shop. DL	Allemand	10818 V / 7,02 S
29	QVC Germany	Allemand	10759 V / 7,02 S
30	TV Shop	Allemand	10847 V / 7,02 S
31	Bloomberg TV All.	Allemand	11362 H / 7,02 S
32	Super RTL Deutschland	Allemand	11391 H / 7,02 S
33	Rheinland-Pfalz	Allemand	10891 H / 7,02 S
34	Home Shopping Eur.	Allemand	10906 V / 7,02 S
35	Pro 7	Allemand	11406 V / 7,02 S
36	MTV 2 Pop	Allemand	11421 H / 7,02 S
37	ZDF	Allemand	10964 H / 7,02 S
38	VOX	Allemand	11273 H / 7,02 S
39	ARD Das Erste	Allemand	11494 H / 7,02 S
40	ORB Fernsehen	Allemand	11656 V / 7,02 S
41	B.TV	Allemand	11023 H / 7,02 S
42	DSF	Allemand	11523 H / 7,02 S
43	Eurosport/Quantum	Allemand	11259 V / 7,20 M
44	WDR	Allemand	11053 H / 7,02 S
45	Hessen Fernsehen	Allemand	11068 V / 7,02 S
46	Bloomberg TV UK	Anglais	11568 V / 7,02 S
46	SFB 1 (18h-2h)	Allemand	11568 V / 7,02 S
47	NDR Fernsehen	Allemand	11582 H / 7,02 S
48	MDR	Allemand	11112 H / 7,02 S
49	MTV Allemagne	Allemand	11612 H / 7,02 S
50	Bayerisches Fern.	Allemand	11141 H / 7,02 S
51	CNN International	Anglais	11627 V / 7,02 S
52	N-TV	Allemand	11641 H / 7,02 S
53	SWBade-Wurt.	Allemand	11186 V / 7,02 S
54	RTL II	Allemand	11214 H / 7,02 S
55	RTL Deutschland	Allemand	11229 V / 7,02 S
56	RTL Shop	Allemand	11244 H / 7,02 S
58	Eurosport/Quantum	Anglais	11259 V / 7,02 M

Hot Bird

79	TV5	Français	11322 V / 6,60 M
80	Arte / France 5	Français	11079 V / 6,60 M
81	Duna TV	Hongrois	10815 H / 6,50 M
82	Medya / Mesopotamia	TVKurde	10853 H / 6,60 M
83	TRT International	Turc	10974 H / 6,65 M
84	BBC World	Anglais	11114 V / 6,60 M
85	TVN	Polonais	11148 H / 7,02 S
86	Deutsche Welle TV	Allemand	11163 V / 7,02 S
87	TVE Internacional	Espagnol	11224 H / 6,60 M
88	Rai Uno	Italien	11363 V / 7,02 S
89	Rai Due	Italien	11446 V / 7,02 S
90	Rai Tre	Italien	11530 V / 7,02 S
91	TV 4	Polonais	11431 H / 6,60 M
92	TV Polonia	Polonais	11474 H / 7,02 S
93	RTL 7	Polonais	11489 V / 7,02 S
94	TNB Europe	Anglais	11566 H / 7,02 S
95	RTP1	Portugais	11727 V / 6,60 M
96	Magyar 2	Hongrois	12130 H / 6,50 M
97	ERT	Grec	12284 H / 6,60 M

Eutelsat W2

100	Syria Satellite Channel	Arabe	11572 H / 6,60 M
101	RTM 1	Arabe	10972 V / 6,60 M
102	Canal Algérie	Arabe	11095 V / 6,60 M
103	ESC 1	Arabe	11516 V / 6,60 M
104	Jamahiriya Sat Ch.	Arabe	11554 V / 6,60 M
105	TV 7	Arabe	11599 V / 6,60 M
106	Nile TV	Anglais	11474 V / 6,65 M

Turksat 1C / Eurasiasat 1

109	Ciné 5*/Playboy TV*	Turc	11006 V / 6,65 M
110	Show TV	Turc	11048 V / 6,65 M
111	STAR TV	Turc	12602 V / 6,65 M
112	TRT international	Turc	11093 V / 6,65 M
113	TV 8	Turc	11836 V / 6,65 M
114	Kanal D Fun	Turc	11569 V / 6,65 M

⁽¹⁾ Nécessite un décodeur non fourni

⁽²⁾ Pendant les heures en «clair».

LISTE DES RADIOS

Atlantic Bird 3

119	Berber Radio	Français	12564 V / 7,75 M
120	Mosqueteiros	Français	12522 V / 6,40 M
121	Mood Music 2	Français	12522 V / 7,25 M
122	Mood Music 1	Français	12522 V / 7,75 M

Astra 19,2°

123	Radio Eviva	Allemand	11377 V / 7,38 M
124	CNN Radio	Anglais	11627 V / 7,92 M
125	WDR 2	Allemand	11053 H / 7,38 S
126	WDR Eins live	Allemand	11053 H / 7,74 S
127	MDR Sputnik	Allemand	11112 H / 7,38 S
128	Deutsche Welle 1	Allemand	11229 V / 7,38 S
129	Deutsche Welle 3	Allemand	11229 V / 7,74 M
130	Deutsche Welle 4	Allemand	11229 V / 7,92 M
131	Antenne Bayern	Allemand	11332 H / 7,74 S
132	Deutschlandfunk	Allemand	11347 V / 7,38 S
133	DLR Berlin	Allemand	11347 V / 7,74 S
134	RTL Radio	Allemand	11391 H / 7,74 S
135	Radio Horeb	Allemand	11406 V / 7,38 M
136	SWR 3	Allemand	11494 H / 7,38 S
137	NDR 2	Allemand	11582 H / 7,38 S
138	NDR 4 info	Allemand	11582 H / 7,74 S
139	ERF1	Allemand	10906 V / 7,38 S
140	ERF2	Allemand	10906 V / 7,56 S
141	Radio France Int.	Français	11421 H / 7,56 M
142	EuroSpar Music	Anglais	11641 H / 7,56 M
143	Radio Goldstar	Allemand	10906 V / 7,74 M
144	WDR Funkhaus Eur.	Allemand	11009 V / 7,38 S
145	Orion Network 1	Allemand	11288 V / 7,74 S
146	Klassik Radio	Allemand	11273 H / 7,74 M
147	RTL Radio	Allemand	11273 H / 7,38 S
148	EWTN Radio Eur/UK	Anglais	11421 H / 7,74 M
149	Sunshine Live	Allemand	11406 V / 7,74 M
150	WDR 4	Allemand	11568 V / 7,38 S
151	WBRR-Bloomberg R.	Anglais	11568 V / 7,74 S
152	Euro Max	Allemand	11612 H / 7,38 M
153	Voice of Am. Balkans	Anglais	11612 H / 7,56 M
154	N Joy Radio	Allemand	11464 H / 7,38 S
155	IBC Tamil Radio	Anglais	11421 H / 7,38 M
156	Radio Melodie	Allemand	11523 H / 7,38 S

Hot Bird

167	France Info	Français	11322 V / 7,20 M
168	France Inter	Français	11322 V / 7,38 M
169	France Culture Europe	Français	11322 V / 7,56 M
170	Radio Monte Carlo	Arabe	11322 V / 7,92 M
171	BBC World Service	Anglais	11114 V / 7,74 M
178	Deutsche Velle 1	Allemand	11163 V / 7,38 S
179	DW Europe 2	Variable	11163 V / 7,74 M
180	DW Europe 3	Variable	11163 V / 7,92 M
181	Radio Finlande	Finois	11163 V / 8,10 M
182	Deutsche Velle 2	Allemand	11163 V / 8,28 M
183	Deutsche Velle 6	Allemand	11163 V / 8,46 M
184	TRT F.M.	Turc	10974 H / 7,02 S
185	RNE Radio 1	Espagnol	11224 H / 7,38 M
186	Radio Exterior	Espagnol	11224 H / 7,56 M
188	Polskie Radio 5	Polonais	11474 H / 7,38 M
189	Polskie Radio 1	Polonais	11474 H / 7,56 M
190	Polskie Radio 3	Polonais	11474 H / 7,74 M
191	Radio Maryja	Polonais	11474 H / 7,92 M
192	Rai Radio 1	Italien	11363 V / 7,38 M
193	Rai Radio 3	Italien	11363 V / 7,56 M
194	Rai Radio 2	Italien	11446 V / 7,38 M
195	Rai Internationale	Italien	11446 V / 7,56 M
196	RDP Internacional	Portugais	11727 V / 7,02 M
197	RDP Antena 1	Portugais	11727 V / 7,20 M
198	Voice of Turkey	Turc	10974 H / 7,56 M
199	Bartok Radyo	Hongrois	12130 H / 7,74 S

Eutelsat W2

206	RTM Arabic	Arabe	10972 V / 7,02 M
207	Radio Rabat	Arabe	10972 V / 7,38 M
208	RTM Berbère	Arabe	10972 V / 7,56 M
209	Chaîne 1	Arabe	11095 V / 7,02 M
210	Chaîne 2	Arabe	11095 V / 7,20 M
211	Chaîne 3	Arabe	11095 V / 7,38 M
212	El Bahja	Arabe	11095 V / 7,56 M
213	Sout Al Arab	Arabe	11516 V / 7,20 M
214	ERTU Generale	Arabe	11516 V / 7,02 M
215	Radio Tunis Intern.	Arabe	11599 V / 7,02 M
216	Radio Tunis National	Arabe	11599 V / 7,20 M
217	La voix de l'Afrique	Arabe	11554 V / 7,20 M
218	Syria Radio	Arabe	11572 H / 7,20 M

Turksat 1C / Eurasiasat 1

219	Kiss F.M.	Turc	10965 V / 7,02 S
220	Radyo Sport	Turc	10965 V / 7,56 S
221	Shik F.M.	Turc	10965 V / 7,92 S
222	Radyo 5	Turc	11006 V / 7,74 S
223	Alem FM	Turc	11048 V / 7,02 S
224	Best FM	Turc	11048 V / 7,38 S
225	Cem Radio	Turc	11048 V / 7,74 M
226	Tatlis F.M.	Turc	11048 V / 8,10 S
227	Radyo D	Turc	11569 V / 7,02 M
228	Voice Of Turkey	Turc	11093 V / 7,92 M



QUESTIONNAIRE QUALITE

Date d'achat : Votre Nom : Adresse :

Lieu d'achat : Ville :

Nom du magasin : Code Postal : Département : Tél
.....

- **Produit acheté:**
- | | |
|--|---------------------------------------|
| <input type="checkbox"/> Kit Universel mono-tête | <input type="checkbox"/> Démodulateur |
| <input type="checkbox"/> Kit Universel bi-tête | <input type="checkbox"/> Rotor |
| <input type="checkbox"/> Kit universel motorisé | |

Référence (voir carton)..... Modèle démodulateur **First BOX**

- **Motif d'achat :**
- | |
|---|
| <input type="checkbox"/> Mauvaise réception terrestre |
| <input type="checkbox"/> Plus de choix de chaînes |
| <input type="checkbox"/> Chaînes étrangères |

- **Comment avez-vous connu METRONIC ?**
- | |
|---|
| <input type="checkbox"/> Amis / parents |
| <input type="checkbox"/> Publicité / catalogues |
| <input type="checkbox"/> Dans le magasin |

- **Avez-vous procédé vous même à l'installation du kit ?**

oui non

- **Avez-vous eu recours à un installateur ?**

oui non Pour quel montant ?.....

- **Quelles difficultés avez-vous rencontrées lors de l'installation ?**

- | | | | | |
|-----------------------------------|------------------------------------|--|---------------------------------------|---------------------------------|
| 1 Passage du câble | <input type="checkbox"/> Difficile | <input type="checkbox"/> Moyennement difficile | <input type="checkbox"/> Assez facile | <input type="checkbox"/> Facile |
| 2 Montage des fiches sur le câble | <input type="checkbox"/> Difficile | <input type="checkbox"/> Moyennement difficile | <input type="checkbox"/> Assez facile | <input type="checkbox"/> Facile |
| 3 Montage de la parabole | <input type="checkbox"/> Difficile | <input type="checkbox"/> Moyennement difficile | <input type="checkbox"/> Assez facile | <input type="checkbox"/> Facile |
| 4 Montage des têtes (LNBS) | <input type="checkbox"/> Difficile | <input type="checkbox"/> Moyennement difficile | <input type="checkbox"/> Assez facile | <input type="checkbox"/> Facile |
| 5 Fixation de la parabole | <input type="checkbox"/> Difficile | <input type="checkbox"/> Moyennement difficile | <input type="checkbox"/> Assez facile | <input type="checkbox"/> Facile |
| 6 Calage de la parabole | <input type="checkbox"/> Difficile | <input type="checkbox"/> Moyennement difficile | <input type="checkbox"/> Assez facile | <input type="checkbox"/> Facile |
| 7 Montage du rotor | <input type="checkbox"/> Difficile | <input type="checkbox"/> Moyennement difficile | <input type="checkbox"/> Assez facile | <input type="checkbox"/> Facile |



• Avez vous isolé la ou les LNBs (têtes) ?

- oui non
- Pâte d'isolation METRONIC
 - Autres produits METRONIC
 - Gel silicone
 - Ruban adhésif
 - Autre.....

• Avez vous eu recours à l'assistance téléphonique METRONIC ?

- oui non

Si oui, qu'en pensez-vous ?

.....
.....
.....

• La notice vous paraît-elle bien réalisée pour installer, sans avoir recours à un professionnel, un kit satellite?

- oui non

Quelles modifications souhaiteriez-vous voir apportées?

.....
.....
.....

• Où avez-vous installé votre kit satellite ?

- Sur un balcon
- Sur le toit (cheminée...)
- Sur le mur
- Au sol
- Autre.....

• Quelle longueur de câble avez-vous utilisée ?

- 5 m
- 10 m
- 15 m
- 20 m
- 30 m
- 40 m
- plus

Autres remarques ou suggestions :

.....
.....
.....



Node Park Touraine - BP 1 - Tauxigny - 37310 REIGNAC CEDEX
www.metronic.com



02.47.346.333



Node Park Touraine - BP 1 - Tauxigny
37310 REIGNAC CEDEX
www.metronic.com