

Wind Top AE2260

All-in-One (AIO) PC

Système MS-AC32 (V1.X)



TABLE DES MATIÈRES

Remarque concernant les droits d'auteur.....	iii
Marque de commerce.....	iii
Brevets déposés aux États-Unis numéros	iii
Historique des révisions	iii
Mise à niveau et garantie	iv
Achat des éléments remplaçables.....	iv
Support technique	iv
Fonctions du produit écologique.....	v
Politique environnementale	v
Instructions de sécurité.....	vi
Conformité CE.....	viii
Déclaration FCC-B sur les interférences de radiofréquence.....	viii
Déclaration WEEE.....	ix
1. Vue d'ensemble.....	1-1
Contenu.....	1-2
Vue d'ensemble du système	1-3
Spécifications de la carte mère	1-10
Spécifications du système.....	1-11
Remplacement des composants et mises à niveau.....	1-12
2. Pour commencer	2-1
Conseils en matière de sécurité et de confort.....	2-2
Prendre de bonnes habitudes de travail	2-3
Connaître le clavier (en option).....	2-4
Déposer votre système	2-6
Branchement des périphériques	2-7
Connexion de l'alimentation	2-14
3. Fonctionnement du système	3-1
Première installation de démarrage du système.....	3-2
Création du disque de récupération du système.....	3-3
Connexions réseau sous Windows	3-9
OSD (On-Screen-Display : Menus à l'écran)	3-14
Gestion de l'alimentation.....	3-17
Récupération du système	3-19

Remarque concernant les droits d'auteur

Le matériel contenu dans ce document constitue la propriété intellectuelle de MICRO-STAR INTERNATIONAL. Nous avons soigneusement préparé ce document, mais nous ne fournissons aucune garantie quant à l'exactitude de son contenu. Nos produits sont sujets à une amélioration continue et nous nous réservons le droit de leur apporter des changements sans préavis.

Marque de commerce

Toutes les marques de commerce sont la propriété de leur propriétaire respectif.

MSI® est une marque déposée de Micro-Star Int'l Co., Ltd.

Intel® est une marque déposée d'Intel Corporation.

ATI® est une marque commerciale déposée de ATI Technologies, Inc.

Realtek® est une marque déposée de Realtek Semiconductor Corporation.

Windows® est une marque déposée de Microsoft Corporation.

Brevets déposés aux États-Unis numéros

4,631,603; 4,819,098; 4,907,093; 5,315,448; et 6,516,132.

Ce produit inclut une technologie de protection du droit d'auteur qui est protégée par des brevets E-U et autres droits sur la propriété intellectuelle. L'utilisation de cette technologie de protection du droit d'auteur doit être autorisée par Macrovision et est destinée à un usage domestique et autres utilisations restreintes, à moins d'une autorisation par Macrovision. L'ingénierie inverse et le désassemblage sont interdits.

Historique des révisions

Révision	Historique des révisions	Date
V1.0	Première publication	Mai 2010



Mise à niveau et garantie

Veillez noter que certains composants préinstallés dans le produit peuvent être mise à niveau ou remplacés à la demande de l'utilisateur. Pour en savoir plus sur les limites de la mise à niveau, veuillez vous référer aux spécifications du Mode d'emploi. Pour toute autre information sur le produit acheté, veuillez contacter votre fournisseur local. N'essayez pas de mettre à niveau ou de remplacer un composant du produit si vous n'êtes pas un fournisseur ou un centre d'entretien autorisé. Cela risquerait d'annuler la garantie. Il est fortement recommandé de contacter un fournisseur ou un service d'entretien autorisé pour effectuer une mise à niveau ou un remplacement.

Achat des éléments remplaçables

Veillez noter que l'achat de pièces remplaçables (ou compatibles) du produit acheté dans certains pays ou certaines régions doivent être mises à disposition par le fabricant au moins 5 ans après l'arrêt de la fabrication du produit, compte tenu des dispositions réglementaires publiées à l'époque.

■ Pour les informations détaillées concernant l'achat de pièces détachées, veuillez contacter le fabricant par le biais de http://www.msicomputer.com/msi_user/msi_rma/.

Support technique

Si votre système est victime d'un problème et qu'aucune solution ne peut être obtenue à partir du manuel d'utilisation, veuillez contacter le magasin où vous avez acheté le produit ou le distributeur local. Vous pouvez également avoir recours aux ressources d'aide suivantes pour une assistance plus approfondie.

- ☐ Allez sur le site Internet de MSI et consultez les rubriques Questions et réponse, Guide technique, Mises à jour des pilotes et d'autres informations sur <http://www.msi.com/index.php?func=service>
- ☐ Prenez contact avec nos techniciens sur <http://ocss.msi.com/>

Fonctions du produit écologique

- ☐ La consommation d'énergie réduite pendant l'utilisation en veille
- ☐ L'utilisation limitée des matières nuisibles à l'environnement et la santé
- ☐ Facile à décomposer et à recycler
- ☐ L'utilisation réduite de ressource naturelle par l'encouragement de recyclage
- ☐ La durée de vie prolongée par la mise à niveau
- ☐ La production de gaspillage solide réduite via la politique de récupération

Politique environnementale

- ☐ Le produit a été conçu pour être recyclé sur des pièces et qu'il ne faut pas le jeter.
- ☐ L'utilisateur peut contacter le distributeur autorisé local pour recycler et déposer les produits complètement usés.
- ☐ Visitez le site Internet du MSI et localisez le distributeur le plus proche pour plus d'information sur le recyclage : http://www.msi.com/index.php?func=html&name=service_worldwide.
- ☐ L'utilisateur peut aussi nous contacter par gpgreenteam@msi.com pour plus d'information sur le correct Destruction, Reprise, Recyclage, et Désassemblage des produits MSI.





Instructions de sécurité



Veillez lire attentivement les instructions de sécurité.

Toutes les précautions et alertes sur l'appareil ou sur le mode d'emploi doivent être observées.



Conservez le mode d'emploi livré dans l'emballage pour référence future.



Conservez cet équipement à l'abri de l'humidité et des températures élevées.



Posez l'appareil sur une surface plate et stable avant de l'installer.

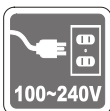

☐ Assurez-vous que la tension d'alimentation soit comprise dans le domaine de sécurité, et qu'elle ait été bien réglée entre 100 et 240 V, avant de brancher l'équipement au secteur. Ne désactivez pas la borne terre de protection de la prise. L'équipement doit être connecté à une prise secteur avec une fonction de terre.

☐ Débranchez toujours le cordon d'alimentation secteur avant d'installer une carte ou un module sur l'équipement.

☐ Déconnectez toujours le cordon d'alimentation secteur ou mettez la prise murale hors tension si l'équipement doit rester inutilisé pendant un certain temps, de façon à ne consommer aucune énergie.

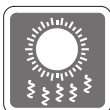

Le ventilateur sur le boîtier sert à la circulation de l'air et à éviter la surchauffe de l'appareil. Ne couvrez pas le ventilateur.



Ne laissez pas votre équipement dans un environnement non conditionné avec une température de stockage supérieure à 60°C (140°F) ou inférieure à 0°C (32°F), vous risqueriez sinon d'endommager l'équipement.

NOTA : La température maximum d'opération est de 40°C.



Ne versez jamais aucun liquide dans les ouvertures, ça pourrait endommager l'appareil et vous pourriez vous électrocuter.



Placez le cordon d'alimentation de telle façon qu'on ne puisse pas y marcher dessus. Ne placez rien sur le cordon d'alimentation.



Lorsque vous installez le câble coaxial sur le syntoniseur du téléviseur, il faut s'assurer que le blindage métallique soit bien branché au système de mise à la terre du bâtiment.

Le système de distribution de câble doit être mis à la terre conformément à ANSI/NFPA 70, le Code Electrique National (NEC), dans la particulière Section 820.93, la mise à la terre du blindage conducteur extérieur du câble Coaxial.



L'équipement doit se trouver à distance de forts champs magnétiques ou électrique.

Si l'une des situations suivantes se produit, faites contrôler l'appareil par un personnel de réparation :



- ☑ Le cordon d'alimentation ou la prise est endommagé.
- ☑ Du liquide a pénétré dans l'appareil.
- ☑ L'appareil a été exposé à l'humidité.
- ☑ L'équipement ne fonctionne pas bien ou vous ne parvenez pas à le faire fonctionner conformément au manuel de l'utilisateur.
- ☑ L'appareil est tombé et est abîmé.
- ☑ L'appareil présente des signes apparents de fracture.

1. Les appareils de stockage optique sont classés PRODUITS LASER DE CLASSE 1. L'utilisation de commandes, de réglages ou la mise en œuvre de procédures autres que celles spécifiées sont interdites.
2. Ne touchez pas la lentille du lecteur.



廢電池請回收

For better environmental protection, waste batteries should be collected separately for recycling or special disposal.



ATTENTION :

Danger d'explosion si la batterie est remplacée de manière incorrecte. Remplacez uniquement par une batterie identique ou de type équivalent recommandé par le fabricant.



Conformité CE

Micro-Star International CO., LTD déclare ici que ce périphérique est conforme aux exigences essentielles de sécurité et d'autre fourniture relative mise en place dans les Directives Européennes.



Déclaration FCC-B sur les interférences de radiofréquence

Cet appareil a subi des tests de contrôle et a été déclaré conforme aux restrictions imposées aux appareils numériques de classe B, par la section 15 de la réglementation FCC. Ces restrictions sont destinées à assurer une protection raisonnable contre les interférences indésirables lorsque l'appareil est utilisé dans un environnement résidentiel. Cet appareil génère, utilise et peut émettre de l'énergie de radiofréquence et, s'il n'est pas installé et utilisé conformément aux instructions, peut produire des interférences nuisibles aux communications radio. Cependant, rien ne garantit qu'aucune interférence ne se produise dans certaines installations particulières. Si cet appareil produit des interférences nuisibles à la réception radio ou télé, ce qui peut être déterminé en allumant et en éteignant l'appareil, nous encourageons l'utilisateur à tenter de corriger les interférences par un ou plusieurs des moyens mentionnés ci-dessous :



- Réorientez ou déplacez l'antenne de réception.
- Augmentez la distance séparant l'appareil du récepteur.
- Raccordez l'appareil à une prise de courant située sur un circuit différent de celui du récepteur.
- Consultez votre vendeur ou un technicien expérimenté dans les domaines radio/télévision pour une assistance supplémentaire.

Remarque 1

Les modifications ou les changements non expressément approuvés par la partie responsable de la conformité peuvent annuler le droit de l'utilisateur à faire fonctionner cet appareil.

Remarque 2

Les câbles blindés et les cordons d'alimentation CA, s'il y en a, doivent être utilisés de manière à être conformes aux limitations sur les émissions.

VOIR LA NOTICE D'INSTALLATION AVANT DE RACCORDER AU RESEAU.

Cet appareil est conforme aux dispositions de la section 15 de la réglementation FCC. Son utilisation est soumise aux deux conditions suivantes :

1. cet appareil ne doit pas causer d'interférences nuisibles, et
2. cet appareil doit accepter toute interférence reçue, même celles qui sont susceptibles d'entraîner un fonctionnement indésirable.

Déclaration WEEE



(English) Under the European Union ("EU") Directive on Waste Electrical and Electronic Equipment, Directive 2002/96/EC, which takes effect on August 13, 2005, products of "electrical and electronic equipment" cannot be discarded as municipal waste anymore and manufacturers of covered electronic equipment will be obligated to take back such products at the end of their useful life.

(French) (Français) Au sujet de la directive européenne (EU) relative aux déchets des équipements électriques et électroniques, directive 2002/96/EC, prenant effet le 13 août 2005, que les produits électriques et électroniques ne peuvent être déposés dans les décharges ou tout simplement mis à la poubelle. Les fabricants de ces équipements seront obligés de récupérer certains produits en fin de vie.

(German) (Deutsch) Gemäß der Richtlinie 2002/96/EG über Elektro- und Elektronik-Altgeräte dürfen Elektro- und Elektronik-Altgeräte nicht mehr als kommunale Abfälle entsorgt werden, die sich auf 13. August, 2005 wirken. Und der Hersteller von bedeckt Elektronik-Altgeräte gesetzlich zur gebrachten Produkte am Ende seines Baruchbarkeitsdauer zurückzunehmen.

(Spanish) (Español) Bajo la directiva 2002/96/EC de la Unión Europea en materia de desechos y/o equipos electrónicos, con fecha de rigor desde el 13 de agosto de 2005, los productos clasificados como "eléctricos y equipos electrónicos" no pueden ser depositados en los contenedores habituales de su municipio, los fabricantes de equipos electrónicos, están obligados a hacerse cargo de dichos productos al termino de su período de vida.

(Italian) (Italiano) In base alla Direttiva dell'Unione Europea (EU) sullo Smaltimento dei Materiali Elettrici ed Elettronici, Direttiva 2002/96/EC in vigore dal 13 Agosto 2005, prodotti appartenenti alla categoria dei Materiali Elettrici ed Elettronici non possono più essere eliminati come rifiuti municipali: i produttori di detti materiali saranno obbligati a ritirare ogni prodotto alla fine del suo ciclo di vita.

(Russian) (Русский) В соответствии с директивой Европейского Союза (ЕС) по предотвращению загрязнения окружающей среды использованным электрическим и электронным оборудованием (директива WEEE 2002/96/EC), вступающей в силу 13 августа 2005 года, изделия, относящиеся к электрическому и электронному оборудованию, не могут рассматриваться как бытовой мусор, поэтому производители вышеперечисленного электронного оборудования обязаны принимать его для переработки по окончании срока службы.

(Turkish) (Türkçe) Avrupa Birliği (AB) Kararnamesi Elektrik ve Elektronik Malzeme Atığı, 2002/96/EC Kararnamesi altında 13 Ağustos 2005 tarihinden itibaren geçerli olmak üzere, elektrikli ve elektronik malzemeler diğer atıklar gibi çöpe atılmayacak ve bu elektronik cihazların üreticileri, cihazların kullanım süreleri bittikten sonra ürünleri geri toplamakla yükümlü olacaktır.



(Greek) (**Ελληνικά**) Σύμφωνα με την Οδηγία 2002/96/EK της Ευρωπαϊκής Ένωσης («ΕΕ») περί Απόρριψης Ηλεκτρικού και Ηλεκτρονικού Εξοπλισμού (WEEE), η οποία λαμβάνει ισχύ στις 13 Αυγούστου 2005, τα προϊόντα «ηλεκτρικού και ηλεκτρονικού εξοπλισμού» δεν είναι δυνατόν να απορριφθούν πλέον ως κοινά απορρίμματα και οι κατασκευαστές κεκαλυμμένου ηλεκτρονικού εξοπλισμού είναι υποχρεωμένοι να πάρουν πίσω αυτά τα προϊόντα στο τέλος της ωφέλιμης ζωής τους.

(Polish) (**Polski**) Zgodnie z Dyrektywą Unii Europejskiej ("UE") dotyczącą odpadów produktów elektrycznych i elektronicznych (Dyrektywa 2002/96/EC), która wchodzi w życie 13 sierpnia 2005, tzw. "produkty oraz wyposażenie elektryczne i elektroniczne" nie mogą być traktowane jako śmieci komunalne, tak więc producenci tych produktów będą zobowiązani do odbierania ich w momencie gdy produkt jest wycofywany z użycia.

(Hungarian) (**Magyar**) Az Európai Unió („EU”) 2005. augusztus 13-án hatályba lépő, az elektromos és elektronikus berendezések hulladékairól szóló 2002/96/EK irányelve szerint az elektromos és elektronikus berendezések többé nem kezelhetők lakossági hulladékként, és az ilyen elektronikus berendezések gyártói kötelesek válnak az ilyen termékek visszavételére azok hasznos élettartama végén.

(Czech) (**Čeština**) Podle směrnice Evropské unie ("EU") o likvidaci elektrických a elektronických výrobků 2002/96/EC platné od 13. srpna 2005 je zakázáno likvidovat "elektrické a elektronické výrobky" v běžném komunálním odpadu a výrobci elektronických výrobků, na které se tato směrnice vztahuje, budou povinni odebrat takové výrobky zpět po skončení jejich životnosti.

(Traditional Chinese) (**繁體中文**) 歐盟已制訂有關廢電機電子設備法令，亦即自2005年8月13日生效的2002/96/EC，明文規定「電機電子設備產品」不可再以都市廢棄物處理，且所有相關電子設備製造商，均須在產品使用壽命結束後進行回收。

(Simplified Chinese) (**简体中文**) 欧盟已制订有关废电机电子设备法令，亦即自2005年8月13日生效的2002/96/EC，明文规定「电机电子设备产品」不可再以都市废弃物处理，且所有相关电子设备制造商，均须在产品使用寿命结束后进行回收。

(Japanese) (**日本語**) 2005年8月13日以降にEU加盟国を流通する電気・電子製品にはWEEE指令によりゴミ箱に×印のリサイクルマークの表示が義務づけられており、廃棄物として捨てることの禁止とリサイクルが義務づけられています。

(Korean) (**한국어**) 2005년 8월 13일자로 시행된 폐전기전자제품에 대한 유럽연합("EU") 지침, 지침 2002/96/EC에 의거하여, "전기전자제품"은 일반 쓰레기로 폐기할 수 없으며 제품의 수명이 다하면 해당 전자제품의 제조업체가 이러한 제품을 회수할 책임이 있습니다.

(Vietnam) (**Tieng Viet**) Theo Hướng dẫn của Liên minh Châu Âu ("EU") về Thiết bị điện & điện tử đã qua sử dụng, Hướng dẫn 2002/96/EC, vốn đã có hiệu lực vào ngày 13/8/2005, các sản phẩm thuộc "thiết bị điện và điện tử" sẽ không còn được vứt bỏ như là rác thải đô thị nữa và các nhà sản xuất thiết bị điện tử tuân thủ hướng dẫn sẽ phải thu hồi các sản phẩm này vào cuối vòng đời.

(Thai) (**ไทย**) ภายใต้ข้อกำหนดของสหภาพยุโรป ("EU") เกี่ยวกับของเสียจากอุปกรณ์ไฟฟ้าและอิเล็กทรอนิกส์ เลขที่ 2002/96/EC ซึ่งมีผลบังคับใช้ตั้งแต่วันที่ 13 สิงหาคม 2005 ผู้ใช้ไม่สามารถทิ้งผลิตภัณฑ์ที่เป็น "อุปกรณ์ไฟฟ้าและอิเล็กทรอนิกส์" ปะปนกับของเสียทั่วไปของชุมชนได้อีกต่อไป และผู้ผลิตอุปกรณ์อิเล็กทรอนิกส์ดังกล่าวจะถูกบังคับให้นำผลิตภัณฑ์ดังกล่าวกลับคืนเมื่อ

สิ้นสุดอายุการใช้งานของผลิตภัณฑ์

(Indonesia) (**Bahasa Indonesia**) Sesuai dengan Regulasi Uni Eropa ("UE") perihal WEEE (Limbah Peralatan Listrik dan Elektronik), Directive 2002/96/EC, yang berlaku sejak 13, 2005, produk "peralatan listrik dan elektronik" tidak lagi dapat dibuang sebagai sampah umum dan pabrik peralatan elektronik diwajibkan untuk mengambil kembali produk tersebut pada saat masa pakainya habis.

(Serbian) (**Srpski**) Po Direktivi Evropske unije ("EU") o odbačenoj eelektronskoj i električnoj opremi, Direktiva 2002/96/EC, koja stupa na snagu od 13. Avgusta 2005, proizvodi koji spadaju pod "elektronsku i električnu opremu" ne mogu više biti odbačeni kao običan otpad i proizvođači ove opreme biće prinuđeni da uzmu natrag ove proizvode na kraju njihovog uobičajenog veka trajanja.

(Netherlands) (**Nederlands**) De richtlijn van de Europese Unie (EU) met betrekking tot Vervuiling van Elektrische en Electronische producten (2002/96/EC), die op 13 Augustus 2005 in zal gaan kunnen niet meer beschouwd worden als vervuiling. Fabrikanten van dit soort producten worden verplicht om producten retour te nemen aan het eind van hun levenscyclus.

(Romanian) (**Română**) În baza Directivei Uniunii Europene ("UE") privind Evacuarea Echipamentului Electric și Electronic, Directiva 2002/96/EC, care intră în vigoare pe 13 august, 2005, produsele din categoria "echipament electric și electronic" nu mai pot fi evacuate ca deșeuri municipale, iar fabricanții echipamentului electronic vizat vor fi obligați să primească înapoi produsele respective la sfârșitul duratei lor de utilizare.

(Portuguese) (**Português**) De acordo com a Directiva 2002/96/EC de Resíduos de Equipamentos Eléctricos e Electrónicos da União Europeia (UE), efectiva desde o 13 de Agosto do ano 2005, os produtos de "equipamento eléctrico e electrónico" não podem ser descartados como resíduo municipal e os fabricantes do equipamento electrónico sujeitos a esta legislação estarão obrigados a recolhar estes produtos ao finalizar sua vida útil.

(Swedish) (**Svenska**) Under Europeiska unionens ("EU") WEEE-direktiv (Waste Electrical and Electronic Equipment), Direktiv 2002/96/EC, vilket trädde i kraft 13 augusti, 2005, kan inte produkter från "elektriska och elektroniska utrustningar" kastas i den vanliga hushållssoporna längre och tillverkare av inbyggd elektronisk utrustning kommer att tvingas att ta tillbaka sådana produkter när de är förbrukade.

(Finnish) (**Suomi**) Euroopan unionin (EU) 13.8.2005 voimaan tulleen sähkö- ja elektroniikkalaiteromua koskevan direktiivin 2002/96/EY mukaisesti "sähkö- ja elektroniikkalaitteita" ei saa enää hävittää talousjätteiden mukana. Direktiivin alaisen sähkö- tai elektroniikkalaitteen valmistajan on otettava laitteet takaisin niiden käyttöiän päättyessä.

(Slovak) (**Slovenčina**) Na základe smernice Európskej únie („EU“) o elektrických a elektronických zariadeniach číslo 2002/96/ES, ktorá vstúpila do platnosti 13. augusta 2005, výrobky, ktorými sú „elektrické a elektronické zariadenia“ nesmú byť zneškodňované spolu s komunálnym odpadom a výrobcovia patričných elektronických zariadení sú povinní takéto výrobky na konci životnosti prevziať naspäť.

(Slovenian) (**Slovenščina**) Skladno z določili direktive Evropske unije ("EU") o odpadni električni in elektronski opremi, Direktiva 2002/96/ES, ki je veljavna od 13. avgusta, izdelkov "električne in elektronske opreme" ni dovoljeno odstranjevati kot običajne komunalne odpadke, proizvajalci zadevne elektronske opreme pa so zavezani, da tovrstne izdelke na koncu njihove življenjske dobe sprejmejo nazaj.



(Danish) (**Dansk**) I henhold til direktiv fra den europæiske union (EU) vedrørende elektrisk og elektronisk affald , Direktiv 2002/96/EC, som træder i kraft den 13. august 2005, må produkter som "elektrisk og elektronisk udstyr" ikke mere bortskaffes som kommunalt affald. Producenter af det pågældende, elektroniske udstyr vil være forpligtet til at tage disse produkter tilbage ved afslutningen på produkternes levetid.

(Norwegian) (**Norsk**) Under den europeiske unionens ("EU") direktiv om deponering av elektronisk og elektrisk utstyr, direktiv 2002/96/EC, som trer i effekt 13. august 2005, kan ikke produkter av "elektronisk og elektrisk utstyr" lenger deponeres som husholdningsavfall og fabrikantene av disse produktene er forpliktet å ta tilbake slike produkter ved slutten av produktets levetid.

(Bulgarian) (**български**) Според директивата на Европейския съюз относно отпадъците от електрическо и електронно оборудване, директива 2002/96/EC, важаща от 13 август, 2005 г., електрическо и електронно оборудване не може да се изхвърля заедно с битовите отпадъци и производителите на такова оборудване са задължени да приемат обратно съответните продукти в края на експлоатационния им период.

(Croatian) (**Hrvatski**) U okviru Direktive Europske Unije ("EU") o Otpadnim električnim i elektroničkim uređajima, Direktiva 2002/96/EC, koja je na snazi od 13. kolovoza 2005., "električni i elektronički uređaji" se ne smiju više bacati zajedno s kućnim otpadom i proizvođači su obvezni zbrinuti takve proizvode na kraju njihovog životnog vijeka.

(Estonia) (**Eesti**) Vastavalt Euroopa Liidu ("EL") direktiivile 2002/96/EÜ (elektri- ja elektroonikaseadmete jäätmete kohta), mis jõustus 13. augustil 2005, on keelatud kodumajapidamiste "elektri- ja elektroonikaseadmete" jäätmete hävitamine koos majapidamisjäätmetega, ja elektri- ja elektroonikaseadmete tootjad on kohustatud sellised tooted pärast nende kasutuselt kõrvaldamist tagasi võtma.

(Persian) (فارسی)

اتحادیه اروپا) که از تاریخ 13 اگوست سال 2005 میلادی قابل اجراست ، کلیه شرکت های 2002/96/EC بر طبق قانون دفع زباله های الکتریکی و الکترونیکی (بند تولید کننده موظف به جمع آوری زباله محصولات خود پس از پایان دوره مصرف می باشند.

(Arabic) (العربية)

في إطار اتفاقية الإتحاد الأوروبي ("الإتحاد الأوروبي") التوجيه بشأن نفايات المعدات والأجهزة الكهربائية والإلكترونية، توجيه 2002/96/EC للمجموعة الأوروبية، الذي أصبح ساري المفعول في 13 أغسطس/آب، 2005، ان منتجات "أجهزة كهربائية والإلكترونية" لا يمكن التخلص منها بوصفها نفايات، ومنتجات المعدات الإلكترونية سيكون لزاما عليهم استرداد مثل هذه المنتجات في نهاية مدة صلاحيتها.

Chapitre 1

Vue d'ensemble

Wind Top AE2260 est un design intégré ; elle a une apparence stylée avec un capot métallique, expression de la simplicité de l'individualisme moderne et du confort domestique. En outre, il est équipé des meilleures fonctionnalités informatiques, comme l'affichage HD plein de 21.5 pouces et distinct ATI® Mobility Radeon™ HD5000 séries, THX® TruStudio PRO activé, de divers logiciels et de nombreux ports Entrée/Sortie. Vous pouvez ainsi vous promener librement dans le royaume du cyberspace.



CONTENU

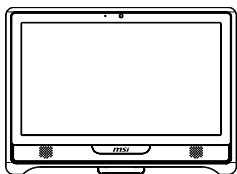

Séries Wind Top

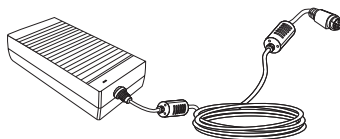

Adaptateur CA/CC

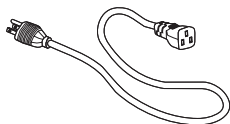

Cordon d'alimentation secteur



Disques pilotes/utilitaires

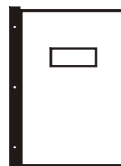

Manuel de l'utilisateur et Guide rapide



Balayette pour nettoyer l'affichage LCD

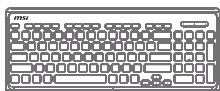

Clavier (en option)



Souris (en option)

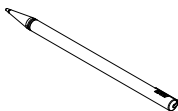

Styllet (en option)

* Veuillez nous contacter immédiatement si un des éléments est endommagé ou manquant.

* Cette image n'est donnée qu'à titre de référence et votre emballage peut contenir une version légèrement différente suivant le modèle que vous avez acheté.

VUE D'ENSEMBLE DU SYSTÈME

 Vue de façade

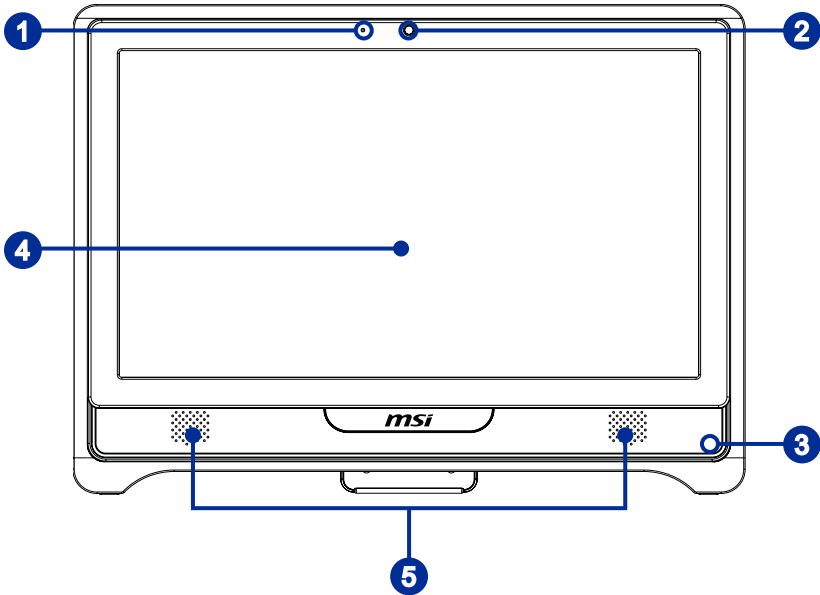

1	Microphone - Le microphone intégré peut être utilisé lors de vos discussions en ligne.
2	Webcam  - La Webcam intégrée avec microphone peut être utilisée pour prendre des photos, enregistrer des vidéos, tenir des vidéoconférences ou exécuter toute autre application interactive.
3	Récepteur IR (en option) - Le récepteur infra-rouge est fourni pour la télécommande.
4	Affichage LCD - Ecran LCD TFT de 21.5 pouces est de résolution 1920 X 1080 optimale et de proportion standard type large 16:9.
5	Haut-parleur Stéréo - Les haut-parleurs intégrés permettent d'obtenir un son de haute qualité avec système stéréo et fonction Hi-Fi prise en charge.



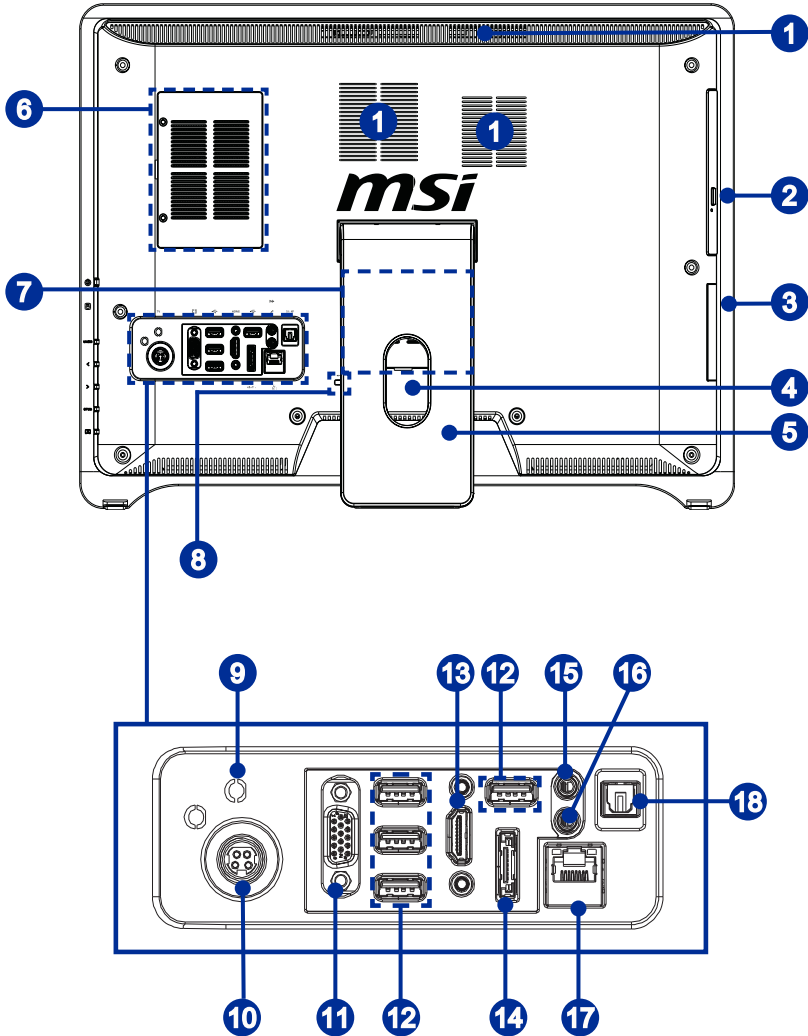

Vue arrière











Important

Nous vous suggérons de connecter d'abord l'adaptateur CA/CC sur votre PC AIO puis de connecter le cordon d'alimentation à la prise murale pour des raisons de sécurité.

1	Ventilateur - Le ventilateur sur le boîtier sert à la circulation de l'air et à éviter la surchauffe de l'appareil. Ne couvrez pas le ventilateur.
2	Lecteur de disque optique - Un lecteur DVD Super-Multi est intégré pour divertissements personnels. (Blu-ray est en option.)
3	Lecteur de cartes  - Le lecteur de carte intégré peut prendre en charge plusieurs types de carte mémoire, telles que les cartes XD (eXtreme Digital), SD (Secure Digital), SDHC (SD High Capacity), MS (Memory Stick), MS Pro (Memory Stick Pro) ou MMC (Multi-Media Card), qui sont couramment utilisées dans les appareils photos, les lecteurs MP3, les téléphones portables et les PDA. Contactez votre fournisseur local pour plus d'informations et veuillez noter que les cartes mémoire prises en charge peuvent changer sans préavis. Port USB  - Le port USB (Universal Serial Bus) sert à brancher des appareils USB tels que : souris, clavier, imprimante, scanner, appareil photo, PDA ou d'autres appareils compatibles USB.
4	Trou pour le passage des câbles - Passez les câbles dans le trou prévu pour leur passage de façon à ne pas les emmêler lorsque vous branchez les appareils.
5	Socle - Utilisez ce socle pour placer votre système sur une surface plate et stable.
6	Compartiment Mémoire - Ce compartiment conserve les modules mémoire du système.
7	Compartiment de carte Mini PCI-E - Ce compartiment conserve les cartes mini PCI-E, comme cartes WLAN et cartes TV tuner.
8	Port de verrouillage Kensington  - Ce PC AIO est doté d'un port de verrouillage Kensington, qui permet à l'utilisateur de sécuriser le PC AIO sur place, avec une clé ou un périphérique PIN mécanique relié à un câble métallique caoutchouté. L'extrémité du câble dispose d'une petite boucle permettant d'enrouler l'ensemble du câble autour d'une objet fixé, comme une table lourde ou un autre meuble, sécurisant ainsi le PC AIO sur place.
9	Connecteur TV Antenna - Ce connecteur est pour TV antenna numérique ATSC ou DVB-T.



<p>10</p>	<p>Prise d'alimentation </p> <p>- L'adaptateur d'alimentation CA/CC convertit le courant alternatif en courant continu pour cette prise. La puissance fournie sur cette prise alimente le PC. Afin d'éviter tout dommage au PC, utilisez toujours l'adaptateur électrique fourni.</p>																						
<p>11</p>	<p>Port VGA-Out </p> <p>- Le connecteur DB15-pins féminin vous permet de brancher un périphérique d'interface VGA.</p>																						
<p>12</p>	<p>Port USB </p> <p>- Le port USB (Universal Serial Bus) sert à brancher des appareils USB tels que souris, clavier, imprimante, scanner, appareil photo, PDA ou d'autres appareils compatibles USB.</p>																						
<p>13</p>	<p>Port HDMI-In (en option)  HDMI</p> <p>- Le HDMI (High-Definition Multimedia Interface) est une interface audio/vidéo tout numérique capable de transmettre des flux non comprimés. Le HDMI supporte tous les formats de télévision, et les vidéos standard, enrichie ou haute définition, plus l'audio numérique multi-canal, sur un câble unique.</p>																						
<p>14</p>	<p>Port eSATA (en option)  e SATA</p> <p>- Le port eSATA (external SATA) est fournit pour un périphérique de disque dur eSATA.</p>																						
<p>15</p>	<p>Prise casque </p> <p>- Ce connecteur est fournit pour un casque ou haut-parleur.</p>																						
<p>16</p>	<p>Prise Microphone </p> <p>- Ce connecteur est fournit pour un microphone.</p>																						
<p>17</p>	<p>Prise RJ-45 LAN </p> <p>- La prise standard RJ-45 LAN sert à la connexion au réseau local (Local Area Network (LAN)). Vous pouvez y relier un câble de réseau.</p> <div style="text-align: center; margin: 10px 0;">  <p>Jaune — Vert/ Orange</p> </div> <table border="1" style="width: 100%; border-collapse: collapse;"> <thead> <tr> <th>LED</th> <th>Couleur</th> <th>LED d'état</th> <th>Condition</th> </tr> </thead> <tbody> <tr> <td rowspan="3" style="text-align: center;">Gauche</td> <td rowspan="3" style="text-align: center;">Jaune</td> <td>Éteinte</td> <td>La connexion au réseau LAN n'est pas établie.</td> </tr> <tr> <td>Allumée (stable)</td> <td>La connexion au réseau LAN est établie.</td> </tr> <tr> <td>Allumée (plus brillante et clignotante)</td> <td>L'ordinateur communique avec un autre ordinateur sur le réseau local LAN.</td> </tr> <tr> <td rowspan="3" style="text-align: center;">Droite</td> <td style="text-align: center;">Vert</td> <td>Éteinte</td> <td>Un débit de 10 Mo/sec est sélectionné.</td> </tr> <tr> <td style="text-align: center;">Vert</td> <td>Allumée</td> <td>Un débit de 100 Mo/sec est sélectionné.</td> </tr> <tr> <td style="text-align: center;">Orange</td> <td>Allumée</td> <td>Un débit de 1000 Mo/sec est sélectionné.</td> </tr> </tbody> </table>	LED	Couleur	LED d'état	Condition	Gauche	Jaune	Éteinte	La connexion au réseau LAN n'est pas établie.	Allumée (stable)	La connexion au réseau LAN est établie.	Allumée (plus brillante et clignotante)	L'ordinateur communique avec un autre ordinateur sur le réseau local LAN.	Droite	Vert	Éteinte	Un débit de 10 Mo/sec est sélectionné.	Vert	Allumée	Un débit de 100 Mo/sec est sélectionné.	Orange	Allumée	Un débit de 1000 Mo/sec est sélectionné.
LED	Couleur	LED d'état	Condition																				
Gauche	Jaune	Éteinte	La connexion au réseau LAN n'est pas établie.																				
		Allumée (stable)	La connexion au réseau LAN est établie.																				
		Allumée (plus brillante et clignotante)	L'ordinateur communique avec un autre ordinateur sur le réseau local LAN.																				
Droite	Vert	Éteinte	Un débit de 10 Mo/sec est sélectionné.																				
	Vert	Allumée	Un débit de 100 Mo/sec est sélectionné.																				
	Orange	Allumée	Un débit de 1000 Mo/sec est sélectionné.																				

18**Prise S/PDIF-Out optique (en option) SPDIF**





- La prise S/PDIF (Sony & Philips Digital Interconnect Format) est fournie pour la transmission d'audio numérique aux haut-parleurs externes via un câble de fibre optique.

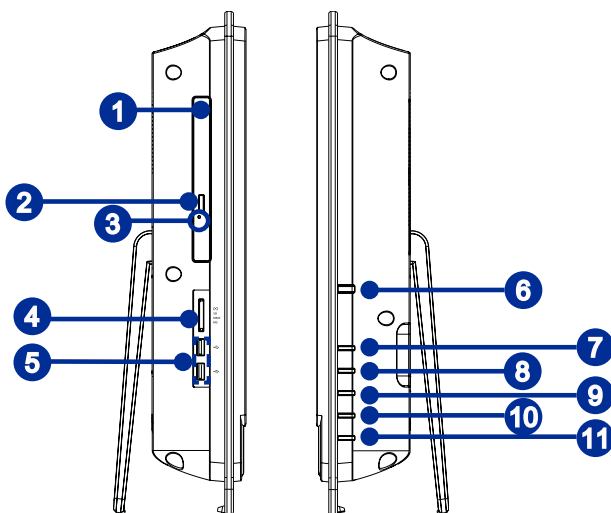

Vue de côté



1	Lecteur de disque optique - Un lecteur DVD Super-Multi est intégré pour divertissements personnels. (Blu-ray est en option.)
2	Bouton d'éjection - Appuyez ce bouton d'éjection pour ouvrir le lecteur de disque optique.
3	Trou d'éjection - Insérez un objet fin et droit (comme une épingle papier) dans le trou d'éjection pour ouvrir le lecteur de disuqe optique manuellement si le bouton d'éjection ne marche pas.
4	Lecteur de cartes  - Le lecteur de carte intégré peut prendre en charge plusieurs types de carte mémoire, telles que les cartes XD (eXtreme Digital), SD (Secure Digital), SDHC (SD High Capacity), MS (Memory Stick), MS Pro (Memory Stick Pro) ou MMC (Multi-Media Card), qui sont couramment utilisées dans les appareils photos, les lecteurs MP3, les téléphones portables et les PDA. Contactez votre fournisseur local pour plus d'informations et veuillez noter que les cartes mémoire prises en charge peuvent changer sans préavis.

<p>5</p>	<p>Ports USB </p> <p>- Le port USB (Universal Serial Bus) sert à brancher des appareils USB tels que souris, clavier, imprimante, scanner, appareil photo, PDA ou d'autres appareils compatibles USB.</p>
<p>6</p>	<p>Bouton / LED alimentation système </p> <p>- Appuyez sur le bouton d'alimentation du système pour allumer ou éteindre le système. Le voyant LED d'alimentation s'allume lorsque le système est allumé, et s'éteint lorsque le système est mis hors tension. En termes d'économie d'énergie, le voyant LED clignote en mode S3 (Suspension à la RAM) et s'éteint en mode S4 (Suspension au Disk). Pour faire sortir le système du mode économie d'énergie, appuyez sur le bouton alimentation.</p>
<p>7</p>	<p>Bouton MENU </p> <p>- Appuyez ce bouton pour voir le menu OSD ou pour entrer dans le sous-menu.</p>
<p>8</p>	<p>Bouton Droite ></p> <p>- Ce bouton indique le bougement de curseur ou la sélection manuelle OSD à la valeur d'augmentation.</p>
<p>9</p>	<p>Bouton Gauche <</p> <p>- Ce bouton indique le bougement de curseur ou la sélection manuelle OSD à la valeur de baisse.</p>
<p>10</p>	<p>Bouton AUTO </p> <p>- Appuyez ce bouton pour voir le menu de modes vidéo ou de quitter le sous-menu.</p>
<p>11</p>	<p>Bouton d'alimentation LCD </p> <p>- Appuyez ce bouton pour déclencher le moniteur entre ON et OFF.</p>



SPÉCIFICATIONS DE LA CARTE MÈRE

Processeurs

- LGA775 socket pour Intel® Pentium® Double-Coeur, Core™2 Duo, Core™2 Quad processeurs
- Front Side Bus (FSB) jusqu'à 1333 MHz
- Consommation thermique (TDP) 65 W

Jeu de puces

- North Bridge : Intel® G41 Express
- South Bridge : Intel® ICH7

Mémoire

- 2 emplacements DDR3 1333MHz SO-DIMM
- Supporte au maximum 4GB

LAN

- Gigabit Fast Ethernet par Realtek® RTL8111DL GbE contrôleur

Audio

- Realtek® ALC888S-VC2 HDA Codec
- Conforme à la spécification Azalia 1.0

Graphiques intégrés

- GPU : ATI Mobility Radeon™ HD 5000 séries
 - VRAM: DDR3, 1GB ou 512MB
- Realtek® RTD2482D-GR multi-fonctions affichage contrôleur

SPÉCIFICATIONS DU SYSTÈME

Affichage

- Ecran de 21.5 pouces, plein-HD avec la résolution 1920 x 1080, type large 16:9, et Multi-Touch fonction

Panneau arrière Entrée/ Sortie (I/O)

- 1 connecteur TV tuner antenna (Standard pour DVB-T ou ATSC)
- 1 connecteur d'alimentation CC
- 1 port VGA-Out
- 4 ports USB
- 1 port HDMI-In (en option)
- 1 port eSATA (en option)
- 1 prise de microphone
- 1 prise casque/ haut-parleur
- 1 prise RJ-45 LAN
- 1 prise S/PDIF-Out optique (en option)

Communication

- LAN filaire : supporté par Realtek® RTL8111DL GbE contrôleur
- LAN sans fil : supporté en option via le module Mini PCI-E WLAN
- Bluetooth : supporté en option via le module Bluetooth intégré

Stockage

- Lecteur de disque dur : 3.5", SATAII
- Lecteur de disque optique : Slim DVD Super Multi
- Lecteur de cartes : lecteur de cartes tout-en-un (SD, SDHC, MS, MS Pro, MMC, xD)



Haut-parleur stéréo

- 2 haut-parleurs stéréo (5W + 5W)

WebCam

- 1.3MP WebCam avec microphone

Fourniture d'alimentation

- Option 1 : 180 Watt adaptateur CA/ CC avec PFC actif
 - Entrée : 100-240V ~ 2.25A, 50-60Hz
 - Sortie : 19V  9.5A
- Option 2 : 180 Watt adaptateur CA/ CC avec PFC actif
 - Entrée : 100-240V ~ 2.5A, 50-60Hz
 - Sortie : 19V  9.47A

Dimensions

- 555.1mm x 403.9mm x 90.0mm (avec le socle)
- 555.1mm x 403.9mm x 75.5mm (sans le socle)



REPLACEMENT DES COMPOSANTS ET MISES À NIVEAU

Veillez noter que, selon le modèle acheté, certains composants préinstallés dans le produit peuvent être mise à niveau ou remplacés à la demande de l'utilisateur.

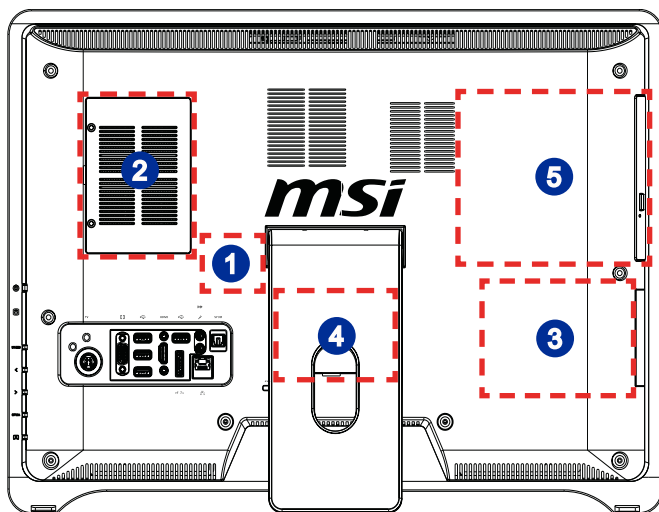

1 CPU

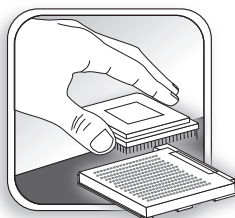

2 Mémoire

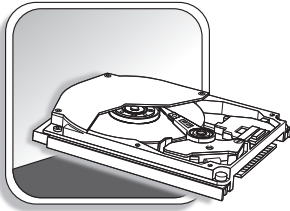
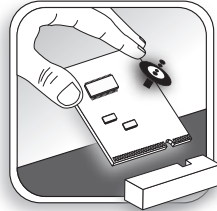

3 Lecteur de disque dur**4** Carte Mini PCI-E**5** Lecteur de disque optique

Si le technicien MSI ou le magasin a déterminé que le composant spécifique posait problème ou était défectueux et nécessitait un remplacement, vous pouvez amener le produit pour réparation avec la carte de garantie, la facture ou le reçu d'achat au centre de réparation agréé par MSI le plus proche de chez vous pour obtenir de l'aide.

Pour en savoir plus sur les limites de la mise à niveau, veuillez vous référer aux spécifications du Mode d'emploi. Pour toute autre information sur le produit acheté, veuillez contacter votre fournisseur local.

N'essayez pas de mettre à niveau ou de remplacer un composant du produit si vous n'êtes pas un fournisseur ou un centre d'entretien autorisé. Cela risquerait d'annuler la garantie. Il est fortement recommandé de contacter un fournisseur ou un service d'entretien autorisé pour effectuer une mise à niveau ou un remplacement.

Chapitre 2

Pour commencer

Ce chapitre vous fournit des informations sur la procédure d'installation du matériel. Lorsque vous connectez des périphériques, manipulez les éléments avec soin et portez un bracelet de mise à la terre pour éviter toute décharge d'électricité statique.



CONSEILS EN MATIÈRE DE SÉCURITÉ ET DE CONFORT

Le PC AIO est une plateforme portable vous permettant de travailler n'importe où. Cependant, il est important de choisir un bon espace de travail si vous voulez travailler avec votre PC pendant un long moment.

- Votre espace de travail doit être suffisamment éclairé.
- Choisissez un bureau avec une bonne chaise, ajustez leur hauteur pour répondre à votre position de travail.
- Lorsque vous êtes assis sur une chaise, réglez le dossier de la chaise (lorsque c'est possible) pour maintenir confortablement votre dos.
- Placez vos pieds à plat et de façon naturelle sur le sol. Vos genoux et vos coudes doivent être placés à environ 90 degrés de votre corps lorsque vous travaillez.
- Disposez vos mains de façon naturelle sur le bureau. Elles supportent vos poignets.
- Ajustez l'angle/la position du PC AIO pour bénéficier d'une vue optimale.
- N'utilisez pas votre PC si l'environnement n'est pas confortable (par exemple sur un lit).
- Le PC AIO est un appareil électrique. Veuillez la traiter avec soin afin d'éviter tout risque de blessure.

1. Placer vos mains et vos pieds dans une position confortable.
2. Ajustez l'angle et la position du moniteur.
3. Réglez la hauteur du bureau.
4. Maintenez-vous droit et gardez une bonne posture.
5. Réglez la hauteur de la chaise.



PRENDRE DE BONNES HABITUDES DE TRAVAIL

Avoir de bonnes habitudes de travail est primordial si vous devez travailler longtemps avec votre PC AIO. Vous risquez sinon de vous exposer à un inconfort ou à un traumatisme. Veuillez suivre les conseils suivants lorsque vous utilisez votre ordinateur.

- Modifiez fréquemment votre posture.
- Étirez-vous et faites régulièrement bouger votre corps.
- N'oubliez pas de faire une pause après un moment de travail.



CONNAÎTRE LE CLAVIER (EN OPTION)

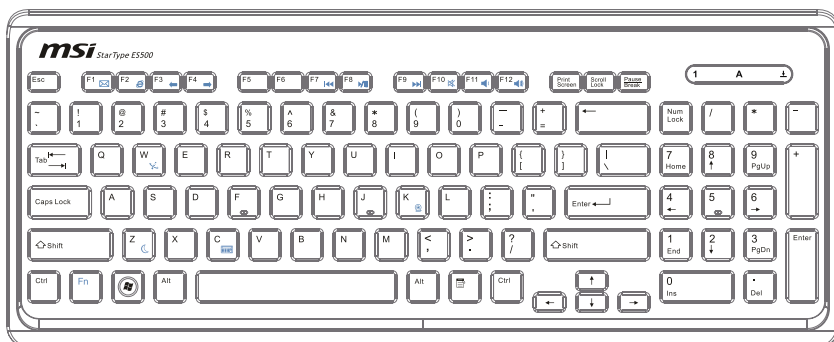

► Caractéristiques techniques







- Compatible avec la saisie des langues EU/UK/US/JP/KR
- Dessus de touche isolé pour une saisie plus facile
- Profil fin avec la technologie d'impression sur soie
- Interface USB pour tous les systèmes d'exploitation Windows®
- Durée de vie des touches : 12 millions de frappes
- Dimensions : 376.4 (L) X 155.09 (W) X 21.91 (H) mm
- Longueur du câble : 150cm
- Poids : 440g

► Caractéristiques









- Touches de fonction multimédia avec PC AIO
- Nouveau dessus de touche isolé pour une saisie plus facile
- Toucher doux et retour tactile pour une saisie confortable
- Clavier avec nouveau concept élégant et fin de forme profilée
- Taille compacte pour économiser de la place
- Spécialement adapté aux écrans LCD MSI
- Compatible avec Windows® 2000/ ME/ XP/ Vista/ 7
- Touches de fonctions intégrées
- Accédez à vos sites web et à vos applications préférés en appuyant sur une touche de raccourci

** L'illustration du clavier n'est donnée qu'à titre de référence. Les spécifications du produit peuvent varier selon les pays.*

► Touches multimédia

	Fn + F7	Pour accéder à la piste précédente
	Fn + F8	Lecture et pause
	Fn + F9	Pour accéder à la piste suivante
	Fn + F10	Fonction Silence
	Fn + F11	Baisser le volume
	Fn + F12	Augmenter le volume

► Touches de raccourci

	Fn + F1	Lance l'application de courrier électronique par défaut
	Fn + F2	Lance le navigateur internet par défaut et vous amène sur la page d'accueil par défaut
	Fn + F3	Retour sur la page web précédente
	Fn + F4	Avance sur la page web suivante
	Fn + C	Calculatrice
	Fn + Z	Mode sommeil (économie d'énergie)
	Fn + W	LAN sans fil
	Fn + K	Appareil photo



PLACER VOTRE SYSTÈME



Placer votre PC AIO

Étape 1. Placez votre PC AIO sur une surface plate et stable, comme une table ou un bureau.

Étape 2. Tirez sur le pied pour l'ouvrir et inclinez le moniteur. **Pour stabiliser le système, veuillez vous assurer que le pied est bien tiré jusqu'à ce que le repère sur la charnière s'aligne avec l'arrière du système.** Un bon positionnement contribue à réduire votre fatigue oculaire et musculaire.

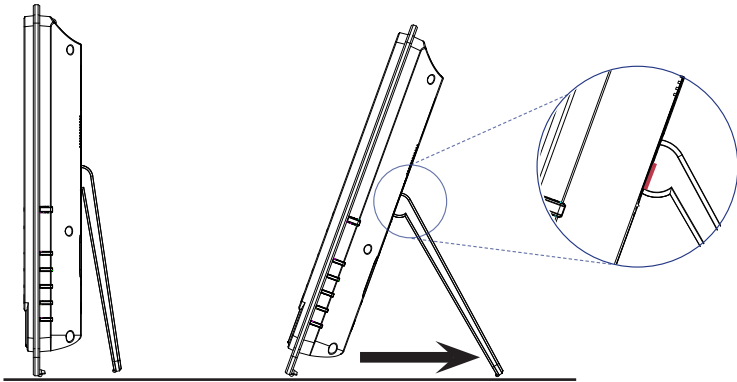

BRANCHEMENT DES PÉRIPHÉRIQUES

Les ports I/O (entrée/sortie) sur le panneau arrière vous permettent de brancher des périphériques. Tous les périphériques indiqués ci-dessous ne sont donnés qu'à titre d'exemple.

Connexion de périphériques USB

Le PC AIO possède des ports USB permettant de connecter divers périphériques USB, comme une souris, un clavier, un appareil photo numérique, un webcam, une imprimante, un lecteur de stockage optique externe, etc. Pour connecter ces périphériques, installez d'abord les pilotes des périphériques si besoin est, puis connectez les périphériques sur le PC AIO. Ce PC AIO est capable de détecter automatiquement les périphériques USB installés. Si elle ne détecte pas les périphériques, il faut activer manuellement les périphériques USB en ajoutant un nouveau périphérique : dans le menu Démarrer / Panneau de configuration / Ajouter matériel.

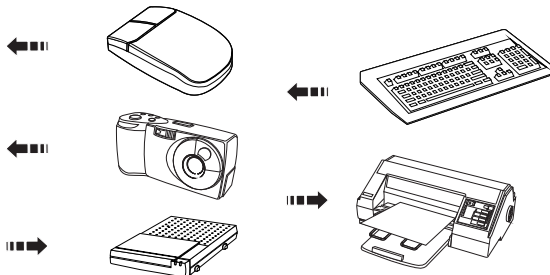
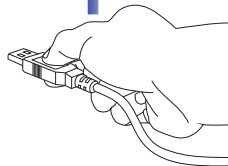
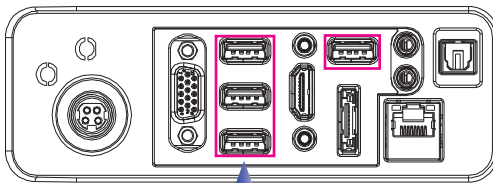



Branchement de périphériques VGA-Out et HDMI-In (en option)

Ce PC AIO offre un port VGA et un port HDMI pour le branchement sur des moniteurs externes, projecteurs, boîtiers de salon, lecteurs DVD, caméscopes numériques, mini portables, appareils photo numériques, etc.

Le VGA (Video Graphics Array) est un système d'affichage graphique pour les PC. Les connecteurs VGA et leur câblage associé sont toujours utilisés uniquement pour véhiculer les signaux vidéo analogiques avec horloge et données numériques.

Le HDMI (High Definition Multimedia Interface) est une nouvelle interface standard pour les ordinateurs, les écrans et les périphériques électroniques grand public qui prend en charge la vidéo standard, améliorée et haute définition, ainsi que l'audio numérique multicanaux via un seul et unique câble.

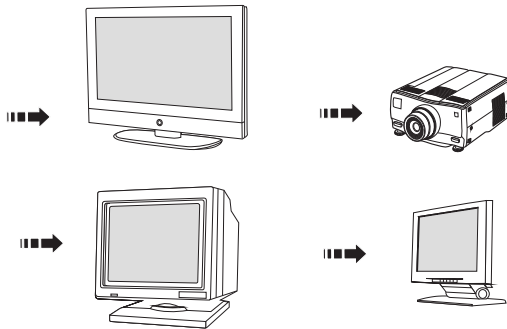
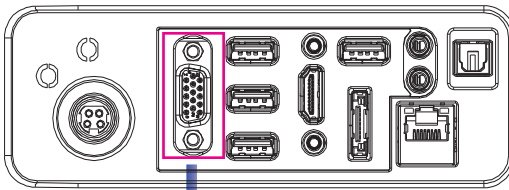

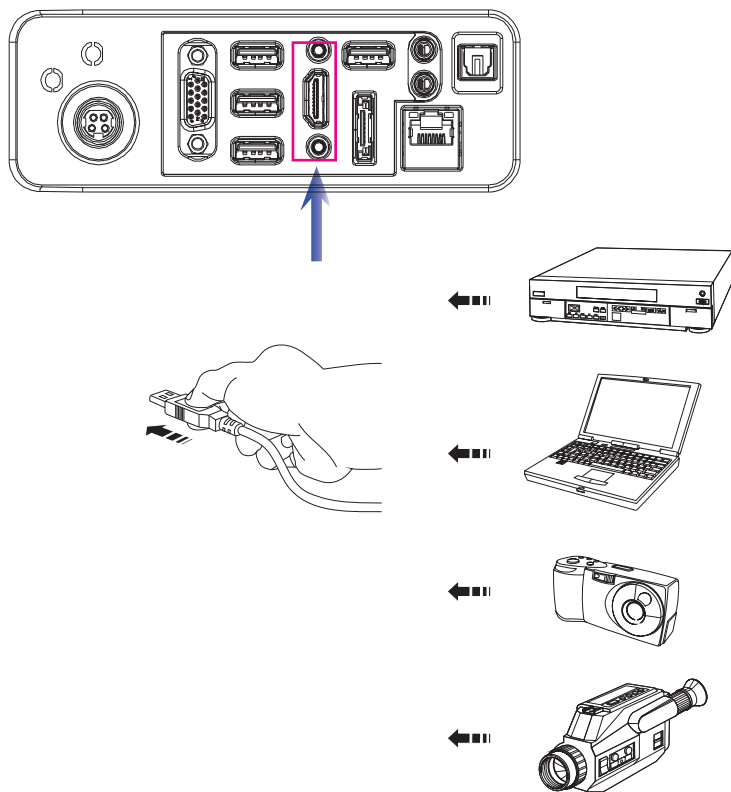

Pour brancher le périphérique VGA/HDMI, assurez-vous d'abord que le PC AIO et le périphérique cible sont tous deux éteints, puis connectez le câble du périphérique sur le port VGA/ HDMI de votre PC AIO.



Connexion du lecteur de disque dur externe SATA (en option)

Le connecteur eSATA vous permet de connecter un périphérique de disque dur Sérial ATA externe. L'interface standard eSATA supporte la technologie "plug-and-play", donc vous pouvez connecter et enlever le périphérique eSATA sans éteindre votre PC AIO.

Afin de connecter le périphérique de disque dur eSATA, vous n'avez qu'à connecter le câble du périphérique au connecteur eSATA de votre PC AIO.

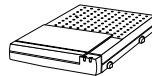
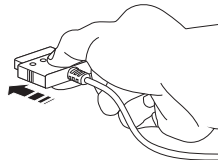
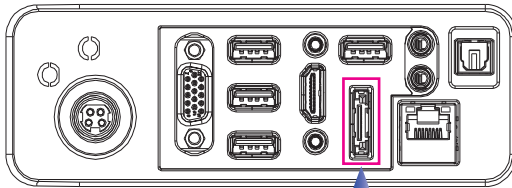



Connexion du périphérique de communication

▣ LAN filaire

Le connecteur RJ-45 du PC AIO vous permet de brancher des périphériques LAN (réseau local), comme un concentrateur, un commutateur et une passerelle, de façon à créer une connexion réseau.

Pour plus d'instructions ou les étapes détaillées de l'installation d'une connexion LAN, interrogez votre service informatique ou le gestionnaire du réseau.

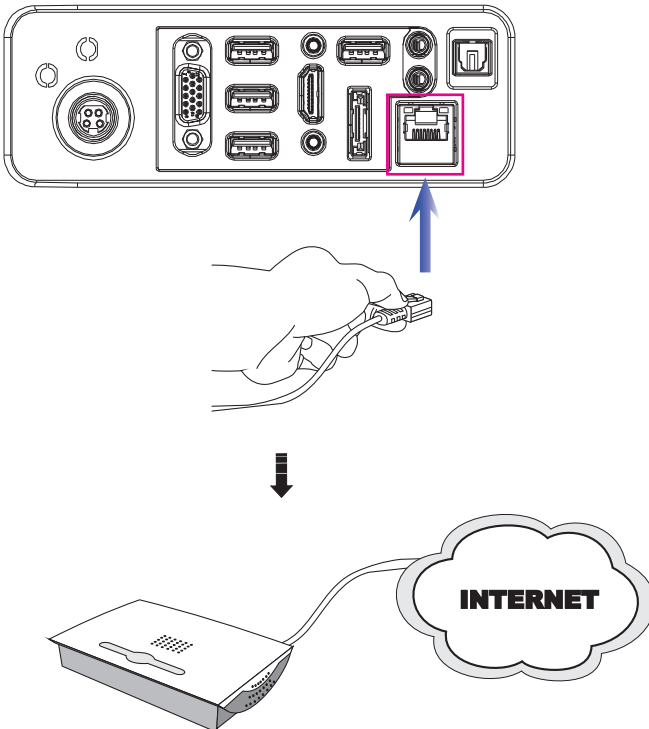



▣ LAN sans fil (en option)

Ce PC AIO PC est équipé d'un module LAN sans fil qui permet à l'utilisateur d'avoir des transmissions de données rapides avec la technologie IEEE 802.11 standard pour le LAN sans fil. L'utilisateur peut ainsi se déplacer librement à l'intérieur de la zone de couverture sans perdre la connexion au réseau.

Avec la technologie de cryptage 64 bits/128 bits WEP (Wired Equivalent Privacy) et la fonction d'accès Wi-Fi protégé, le module LAN sans fil intégré optionnel offre une solution efficace et sécurisée pour les télécommunications sans fil.

Pour de plus amples instructions ou les étapes détaillées pour le LAN sans fil, interrogez votre technicien MIS ou le gestionnaire du réseau.

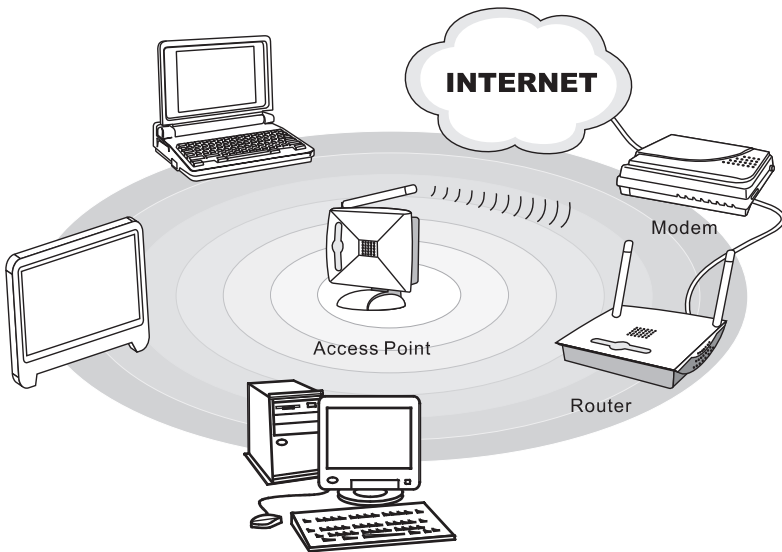

■ Bluetooth (en option)

L'ordinateur portable dispose d'un module Bluetooth qui vous permet d'établir une connexion avec divers périphériques avec capacité Bluetooth.

Bluetooth constitue un moyen de connecter et d'échanger des informations entre périphériques tels que téléphones mobiles, ordinateurs individuels, imprimantes, récepteurs GPS, PDA, appareils photo numériques, et consoles de jeux vidéo sur la bande de fréquence radio à ondescourtes des 2.4 GHz ISM (Industrielle, Scientifique et Médicale) libre dans le monde entier.

Pour de plus amples instructions ou les étapes détaillées de l'utilisation de la fonction Bluetooth, interrogez votre service informatique ou le gestionnaire du réseau.

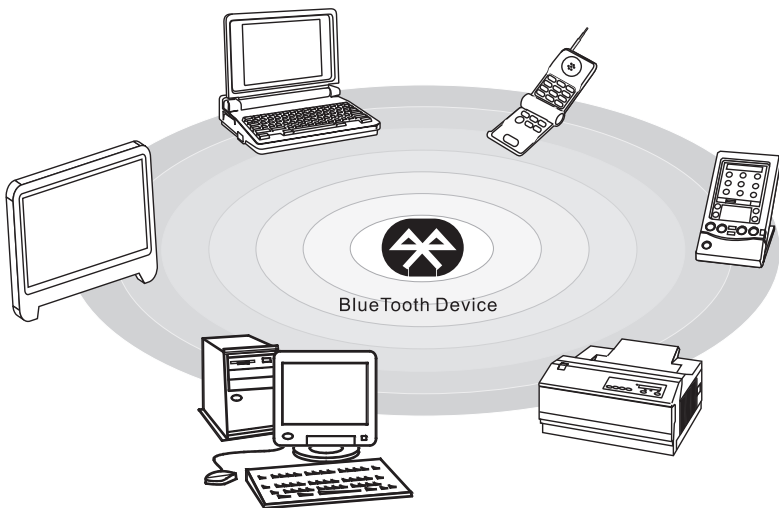



CONNEXION DE L'ALIMENTATION



Connexion de l'adaptateur secteur

- Étape 1.** Déballez le carton pour trouver l'adaptateur secteur et le cordon d'alimentation secteur.
- Étape 2.** Branchez le cordon d'alimentation secteur sur l'adaptateur CA/CC.
- Étape 3.** Branchez l'extrémité CC de l'adaptateur sur le PC AIO, et l'extrémité mâle du cordon sur la prise électrique.

Important

Nous vous suggérons de connecter d'abord l'adaptateur CA/CC sur votre PC AIO puis de connecter le cordon d'alimentation à la prise murale pour des raisons de sécurité.



Déconnexion de l'alimentation

- Étape 4.** Débranchez d'abord le cordon d'alimentation secteur de la prise électrique.
- Étape 5.** Débranchez le connecteur du PC AIO.
- Étape 6.** Débranchez le cordon d'alimentation secteur de l'adaptateur CA/CC.

Important

Lorsque vous débranchez le cordon d'alimentation, tenez toujours le connecteur du cordon. Ne tirez jamais directement sur le cordon !

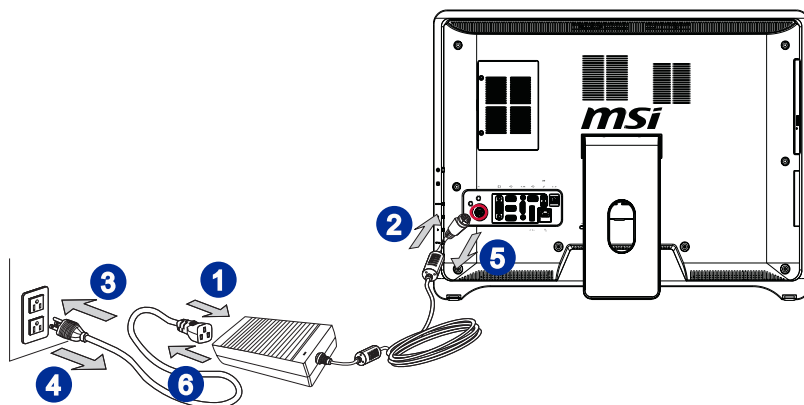

Chapitre 3

Fonctionnement du système

Ce chapitre vous donne les informations essentielles concernant le fonctionnement du système, comme par exemple la configuration du démarrage du système, la création d'un disque de secours, la connexion réseau etc.

Important

- *Il est vivement recommandé de créer un disque de récupération du système en tant que solution de sauvegarde en cas de défaillance catastrophique du disque ou d'autres accidents.*
- *Toutes les informations sont susceptibles de modification sans préavis.*



PREMIÈRE INSTALLATION DE DÉMARRAGE DU SYSTÈME

Lors de la première utilisation, vous devez suivre les étapes ci-dessous pour commencer à utiliser votre PC AIO série Wind Top. L'installation complète du démarrage vous prendra environ 30 minutes.

- Étape 1.** L'installation de Windows démarre. Attendez que le programme d'installation de Windows termine le chargement.
- Étape 2.** Sélectionnez la langue du système d'exploitation et cliquez sur [Next] (Suivant) pour continuer.
- Étape 3.** Choisissez les options "Country or region" (Pays ou région), "Time and currency" (Heure et monnaie) et "Keyboard layout" (Disposition du clavier) que vous voulez. Cliquez sur [Next] (Suivant) pour poursuivre. Cliquez sur [Next] (Suivant) pour poursuivre.
- Étape 4.** Choisissez un nom d'utilisateur pour votre compte et un nom pour votre ordinateur de façon à pouvoir l'identifier sur le réseau. Cliquez sur [Next] (Suivant) pour poursuivre.
- Étape 5.** Définissez un mot de passe de façon à protéger votre compte contre toute utilisation abusive. (Laissez ce champ vide si vous n'avez pas besoin de mot de passe.) Cliquez sur [Next] (Suivant) pour poursuivre.
- Étape 6.** Veuillez lire les termes de la licence. Cochez la case "I accept the license terms" (J'accepte les termes de la licence) et cliquez sur [Next] (Suivant) pour continuer.
- Étape 7.** Sélectionnez [Use recommended settings] (Utiliser les paramètres recommandés) pour "Help protect Windows automatically" (Aider à protéger votre ordinateur et à améliorer Windows automatiquement)".
- Étape 8.** Vérifiez vos réglages de date et d'heure. Cliquez sur [Next] (Suivant) pour poursuivre.
- Étape 9.** Veuillez choisir dans la liste des WLAN disponible le réseau sans fil auquel vous comptez vous connecter. Cliquez sur [Next] (Suivant) pour poursuivre. Vous pouvez aussi cliquer sur [Skip] (Ignorer) pour sauter cette étape et configurer le WLAN plus tard.
- Étape 10.** Vient ensuite l'écran du logiciel antivirus. Cliquez sur [Agree] (Accepter) pour accepter les termes de l'accord de licence et activer le logiciel antivirus. Sinon, choisissez [No, I do not want to protect my PC.] (Non, je ne veux pas protéger mon PC.) pour continuer sans activer le logiciel antivirus.
- Étape 11.** La page "Software Installation Menu" (Menu d'installation des logiciels) s'affiche. Cliquez sur [Install] (Installer) pour continuer.
- Étape 12.** Les logiciels s'installent. Veuillez ne pas éteindre votre ordinateur pendant l'installation des logiciels. Lorsque la barre de progression indique que le chargement est terminé, cliquez sur [Finish] (Terminer) pour continuer.
- Étape 13.** Le système accède au système d'exploitation Windows 7 pour lancer ses paramètres personnalisés. Préparez-vous à explorer votre PC AIO après avoir défini les paramètres personnalisés. Amusez-vous bien !

CRÉATION DU DISQUE DE RÉCUPÉRATION DU SYSTÈME

Pour la première utilisation, il est vivement recommandé de créer un disque de récupération du système en tant que solution de sauvegarde en cas de défaillance catastrophique du disque ou d'autres accidents. Avant de continuer, assurez-vous que l'installation de démarrage de votre système est terminée. Suivez les procédures ci-dessous pour l'effectuer.

Étape 1. Double-cliquez sur l'icône "BurnRecovery"  sur le bureau pour lancer l'outil de création de disque de récupération. Veuillez noter qu'il faudra peut-être du temps au système d'exploitation pour préparer les fichiers de récupération.

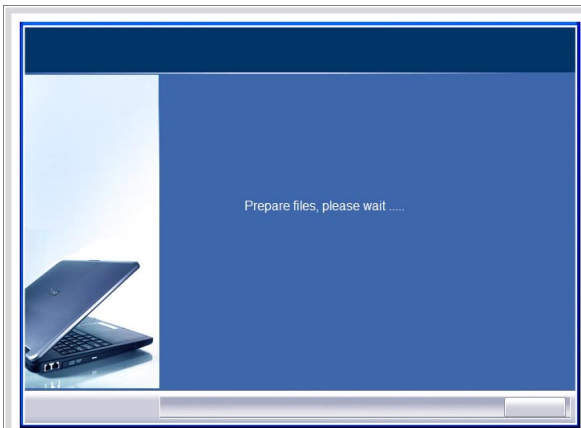

Étape 2. Cliquez sur [Next] (Suivant) pour lancer la création de l'image du disque de récupération.

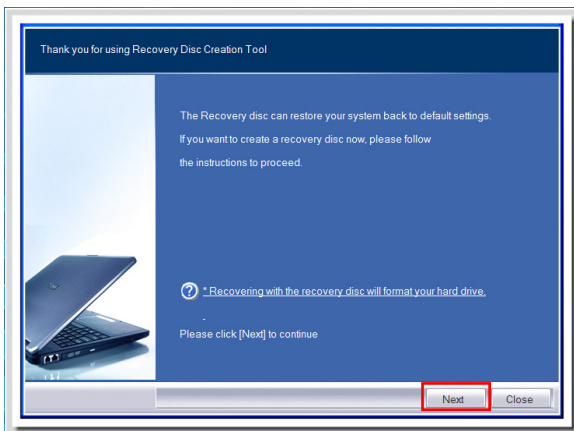



Étape 3. Sélectionnez [Create and burn a recovery disc] (Créer et graver un disque de récupération) puis cliquez sur [Next] (Suivant) pour continuer. Sinon, choisissez [Advanced] (Avancé) pour accéder aux options avancées.

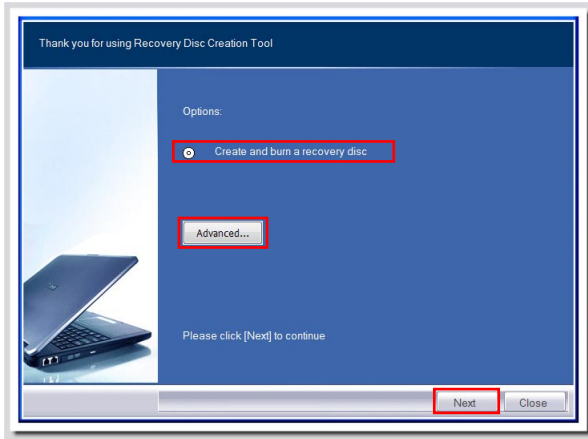

Faites vos sélections parmi les options proposées et cliquez sur [Next] (Suivant) pour continuer.

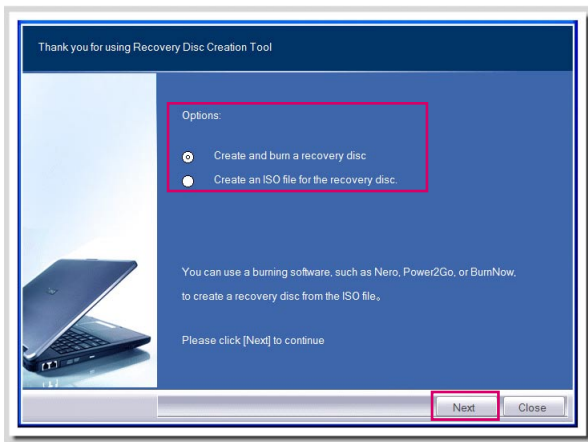

Étape 4. La barre de progression de création de l'image du disque de récupération apparaît. Il faut un peu de temps pour mener le processus à bien.

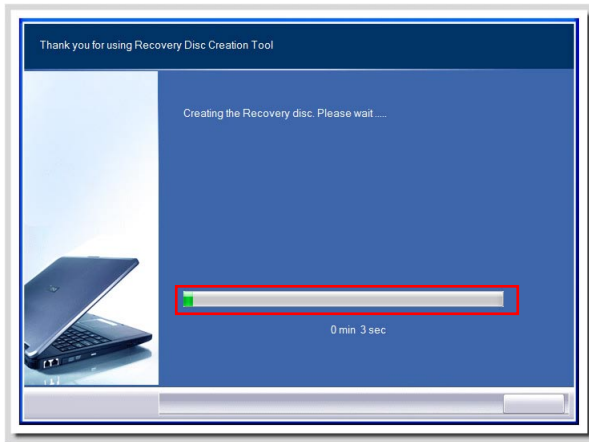

Étape 5. Suivez les instructions à l'écran pour préparer un nombre suffisant de DVD vierges. Insérez le DVD vierge dans l'unité de disque optique et cliquez sur [Next] (Suivant) pour continuer.

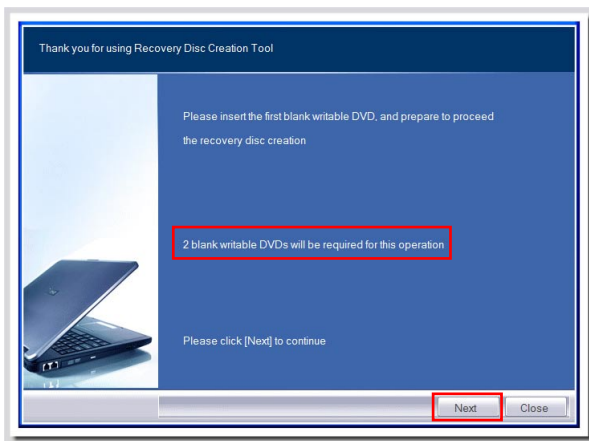



Étape 6. Windows Disc Image Burner s'ouvre. Cliquez sur [Burn] (Graver) pour lancer la gravure. Il faut un peu de temps pour mener le processus à bien.

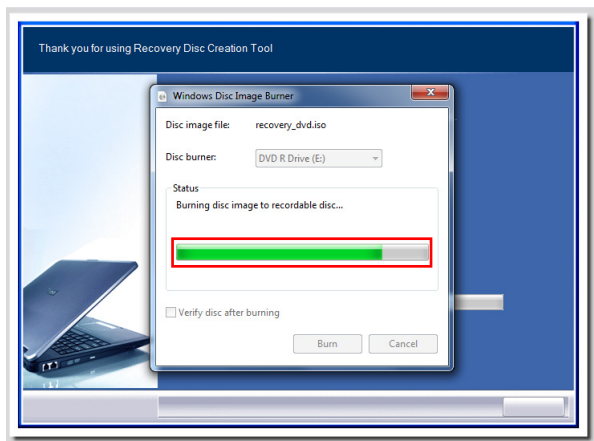
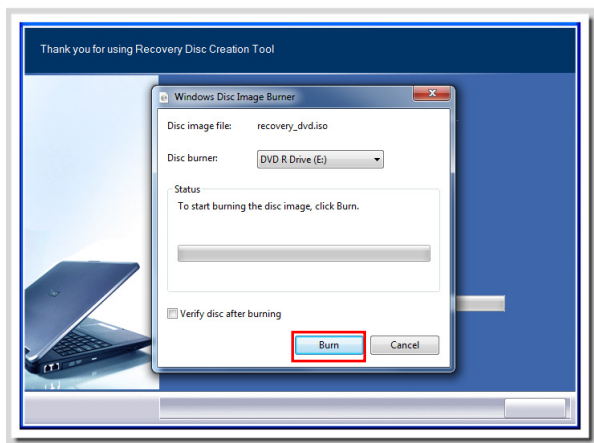

Étape 7. Une fois la création du disque terminée, cliquez sur [Close] (Fermer) pour quitter et sortez le disque. Suivez les instructions à l'écran pour créer tous les disques de récupération.

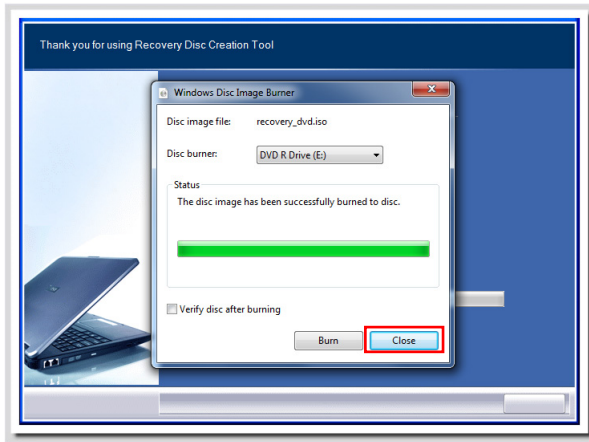

Étape 8. Tous les disques de récupération ont été créés avec succès. Veuillez ranger soigneusement les disques et cliquez sur [Next] (Suivant) pour continuer.

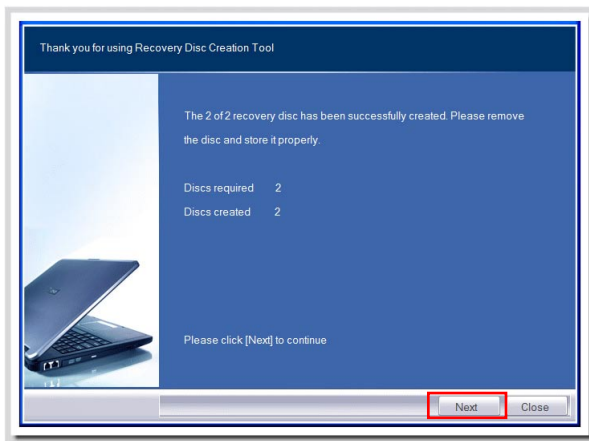



Étape 9. Cochez la case suivante si vous voulez supprimer les fichiers temporaires. Cliquez sur [Finish] (Terminer) pour terminer le processus de création du disque de récupération.

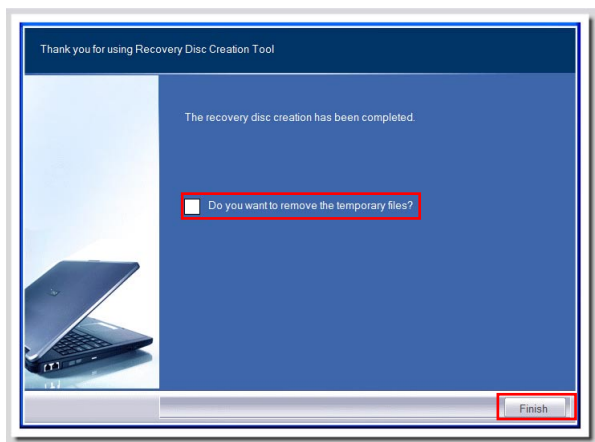

CONNEXIONS RÉSEAU SOUS WINDOWS

▣ LAN filaire

Étape 1. Allez dans [Start] (Démarrer) > [Control Panel] (Panneau de configuration).

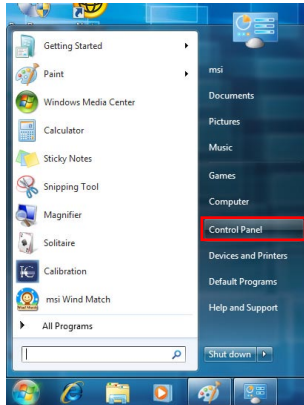

Étape 2. Sélectionnez [Connect to the Internet] (Connexion à Internet) sous [Network and Internet] (Réseau et Internet).

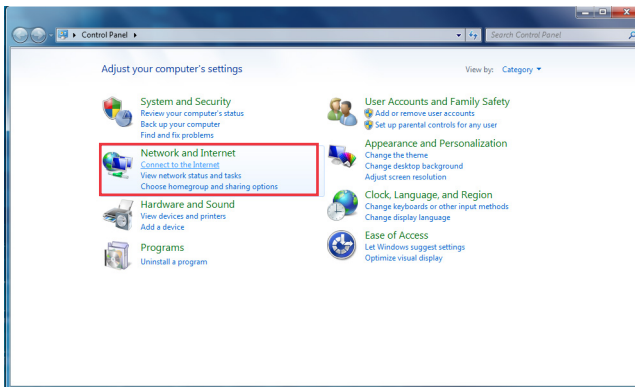



Étape 3. Sélectionnez [Broadband (PPPoE)] (Bande large (PPPoE) pour vous connecter par le biais d'une connexion DSL ou câble nécessitant un nom d'utilisateur et un mot de passe.

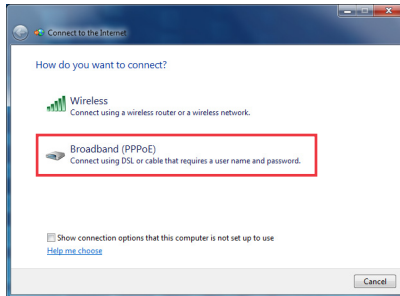

Étape 4. Tapez les informations fournies par votre fournisseur d'accès Internet (FAI) et cliquez sur [Connect] (Connexion) pour établir votre connexion LAN.

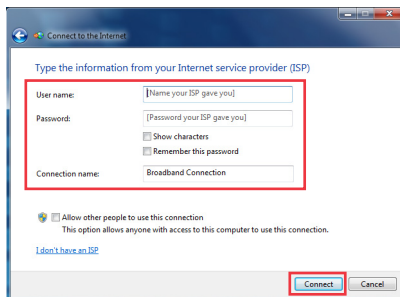

▣ LAN sans fil

Étape 1. Allez dans [Start] (Démarrer) > [Control Panel] (Panneau de configuration).

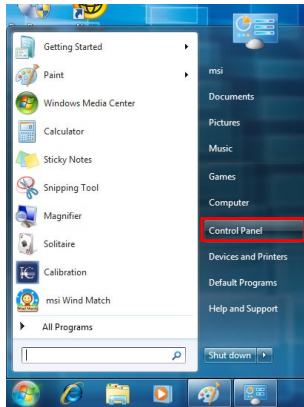

Étape 2. Sélectionnez [Connect to the Internet] (Connexion à Internet) sous [Network and Internet] (Réseau et Internet).

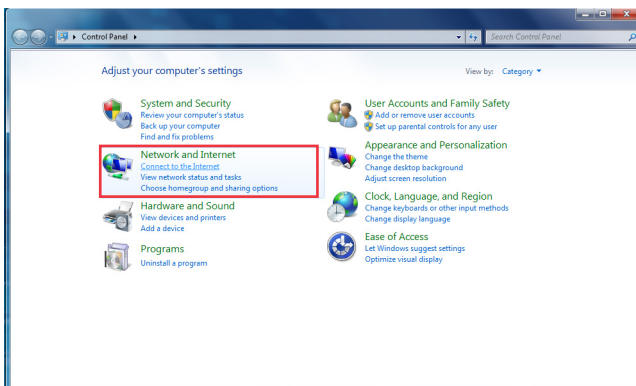



Étape 3. Sélectionnez [Wireless] (Sans fil) pour vous connecter par le biais d'un routeur sans fil ou d'un réseau sans fil.

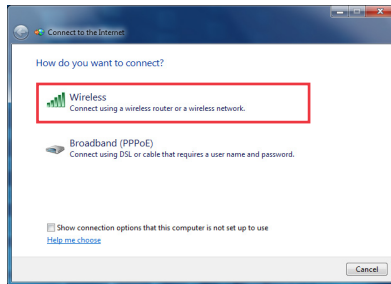

Étape 4. La liste des connexions WLAN disponibles s'affiche. Choisissez une connexion dans la liste ou cliquez sur [Open Network and Sharing Center] (Ouvrir le centre réseau et partage) pour établir une nouvelle connexion.



Étape 5. Pour établir une nouvelle connexion WLAN, sélectionnez [Set up a new connection or network] (Configurer une nouvelle connexion ou un nouveau réseau) dans [Network and Sharing Center] (Centre réseau et partage).

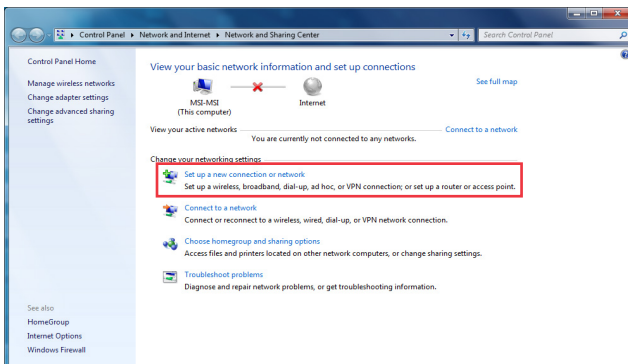

Étape 6. Ensuite, choisissez [Manually connect to a wireless network] (Se connecter manuellement à un réseau sans fil) et cliquez sur [Next] (Suivant) pour continuer.

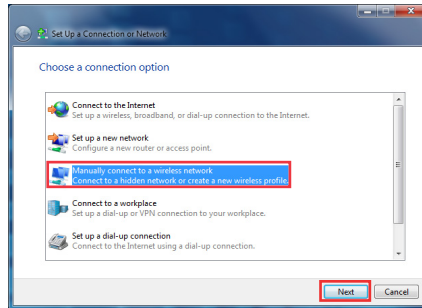

Étape 7. Entrez les informations pour le réseau sans fil que vous voulez ajouter et cliquez sur [Next] (Suivant) pour continuer.

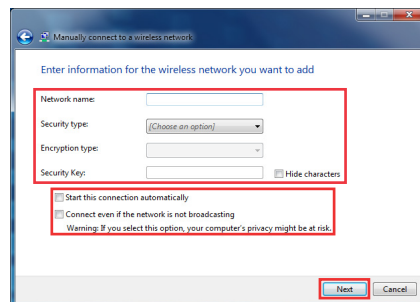

Étape 8. Une nouvelle connexion WLAN est établie. Cliquez sur [Close] (Fermer) pour quitter ou bien sélectionnez [Change connection settings] (Changer les paramètres de connexion) pour modifier les paramètres WLAN.

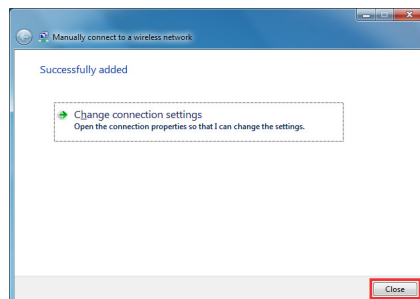





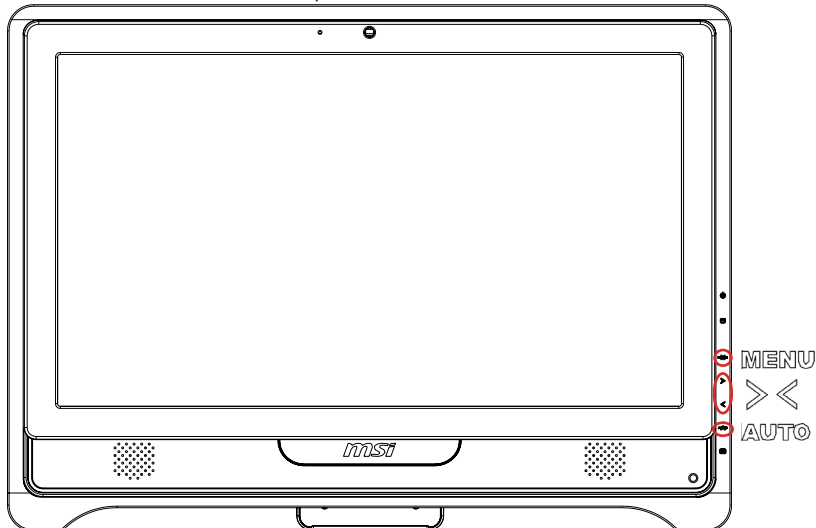

OSD (ON-SCREEN DISPLAY : MENUS À L'ÉCRAN)

Les menus à l'écran (OSD) vous permettent de régler les options d'affichage du moniteur, comme la luminosité, le contraste, la position et la langue. L'OSD peut être activé à l'aide des boutons qui se trouvent en bas à droite du moniteur.

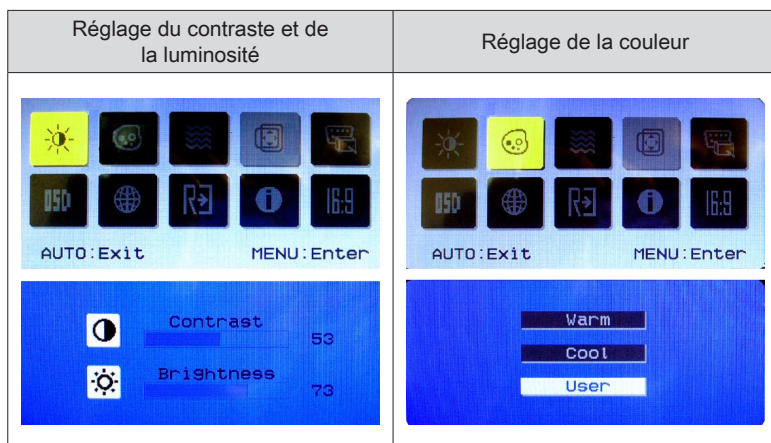

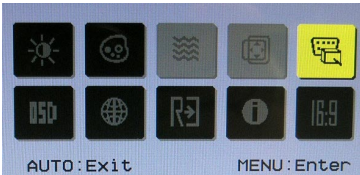
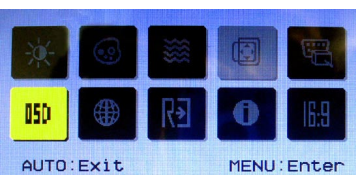
Étape 1. Appuyez sur le bouton MENU pour afficher le menu OSD principal. Utilisez les touches fléchées droite et gauche pour sélectionner le menu de la fonction désirée et appuyez sur le bouton MENU pour entrer. Utilisez les touches fléchées droite et gauche pour sélectionner ou ajuster les valeurs en fonction de vos préférences personnelles. Une fois les réglages terminés, appuyez sur le bouton AUTO pour quitter.

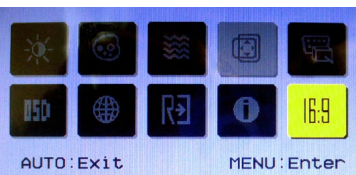

<p>Réglage de la source des signaux</p>  <p>AUTO:Exit MENU:Enter</p> <p>UGA in PC</p>	<p>Réglage de la position et du délai</p>  <p>AUTO:Exit MENU:Enter</p> <p>H. Position 50 V. Position 50 OSD Timeout 20</p>
<p>Choix de la langue</p>  <p>AUTO:Exit MENU:Enter</p> <p>English 繁體中文 Deutsch Français Español Italiano 简体中文 日本語</p>	<p>Réinitialisation du système</p>  <p>AUTO:Exit MENU:Enter</p> <p>Reset</p>
<p>Lecture des informations système</p>  <p>AUTO:Exit MENU:Enter</p> <p>H: 60KHZ V: 60HZ Digital Input VER: MS7459 006</p>	<p>Réglage du mode écran large</p>  <p>AUTO:Exit MENU:Enter</p> <p>Wide Mode ● 16:9 ○ 4:3</p>



Étape 2. Appuyez sur les boutons fléchés droit et gauche pour régler le volume du système.

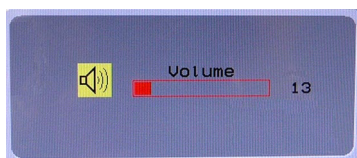

Étape 3. Appuyez sur le bouton AUTO pour afficher le menu du mode vidéo. Utilisez les boutons fléchés droit et gauche pour sélectionner le mode désiré et appuyez sur le bouton AUTO pour quitter une fois la sélection faite.

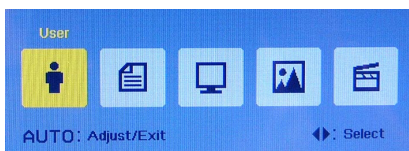

GESTION DE L'ALIMENTATION

La gestion de l'alimentation des ordinateurs individuels (PC) et des moniteurs offre la possibilité d'économiser une quantité importante d'énergie et d'aider à la protection de l'environnement.

Pour être efficace en termes d'énergie, éteignez votre écran et placez votre PC en mode veille après un certain délai d'inactivité de l'utilisateur.

Gestion de l'alimentation dans les systèmes d'exploitation Windows

- [Power Options] (Options d'alimentation) dans les systèmes d'exploitation Windows vous permet de contrôler les fonctions de gestion de l'alimentation de votre écran, de votre disque dur et de votre batterie. Allez sur [Start] (Démarrer) > [Control Panel] (Panneau de configuration) > [System and Security] (Système et sécurité).



Puis cliquez sur le lien [Power Options] (Options d'alimentation).



Sélectionnez le mode d'alimentation qui correspond à vos besoins personnels. Vous pouvez aussi ajuster les paramètres en cliquant sur [Change plan settings] (Modifier les paramètres du mode).

Select a power plan

Power plans can help you maximize your computer's performance or conserve energy. Make a plan active by selecting it, or choose a plan and customize it by changing its power settings. [Tell me more about power plans](#)

Preferred plans

Balanced (recommended)

Automatically balances performance with energy consumption on capable hardware.

[Change plan settings](#)

Power saver

Saves energy by reducing your computer's performance where possible.

[Change plan settings](#)

Show additional plans





- Le menu Shut Down Computer (Arrêt de l'ordinateur) propose les options Sleep (Veille) (S3/S4) et Shut Down (Arrêt) (S5) qui permettent de gérer rapidement et facilement l'alimentation de votre système.

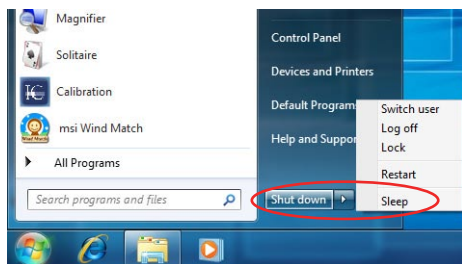



Réveiller le système

L'ordinateur doit être capable de se réveiller de mode économie d'énergie en réponse à une commande à partir d'une des caractéristiques suivantes :

- bouton marche/arrêt,
- souris,
- clavier.



Astuces pour économiser l'énergie :

- Éteignez le moniteur en appuyant sur le bouton d'alimentation de l'écran LCD  après une certaine période d'inactivité.
- Utilisez les touches du mode veille   (Fn + Z) pour basculer en mode d'économie d'énergie.
- Ajustez les paramètres dans Options énergie dans les systèmes d'exploitation Windows pour optimiser la gestion de l'énergie de votre PC.
- Installez un logiciel d'économie d'énergie pour gérer la consommation d'énergie de votre PC.
- Déconnectez toujours le cordon d'alimentation secteur ou mettez la prise murale hors tension si l'équipement doit rester inutilisé pendant un certain temps, de façon à ne consommer aucune énergie.

RÉCUPÉRATION DU SYSTÈME

Important

La fonction de récupération du système n'est disponible que sur les systèmes livrés avec le système d'exploitation Windows et les utilitaires MSI par défaut.

L'utilisation de la fonction de récupération du système peut être motivée par les raisons suivantes :

- Restaurer le système à son état d'origine avec les paramètres par défaut d'origine du fabricant.
- Lorsque certaines erreurs affectent le système d'exploitation en cours d'utilisation.
- Lorsque le système d'exploitation est affecté par un virus et ne peut pas fonctionner normalement.

Avant d'utiliser la fonction de récupération du système, veuillez sauvegarder les données importantes qui se trouvent sur l'unité système sur d'autres supports de stockage.

Si la solution qui suit ne vous permet pas de récupérer votre système, veuillez prendre contact avec votre distributeur agréé ou votre centre de réparation local pour demander de l'aide.

Récupérer le système avec la touche de raccourci F3

Si le système se trouve confronté à des problèmes non récupérables, il est toujours recommandé d'appuyer d'abord sur la touche de raccourci F3 pour essayer de récupérer votre système avec la partition de récupération du disque dur.

Suivez les instructions ci-dessous pour continuer :

1. Redémarrez le système.
2. Appuyez sur la touche de raccourci F3 au clavier lorsque l'image suivante s'affiche.





3. Dans le menu du Gestionnaire de démarrage Windows, sélectionnez [Installation de Windows].

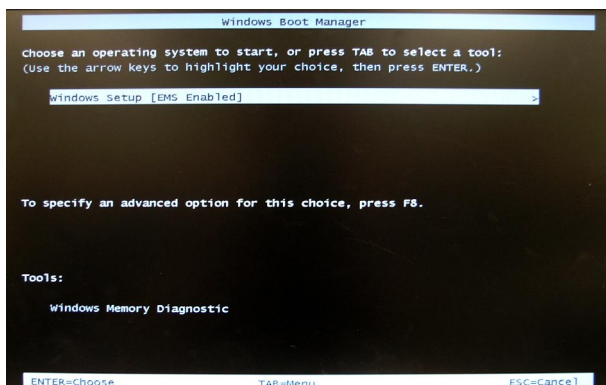

4. Sélectionnez [MSI Recovery Manager] (Gestionnaire de récupération MSI) pour lancer la Fonction de récupération du système, ou bien sélectionnez [EXIT] (QUITTER) pour redémarrer le système.

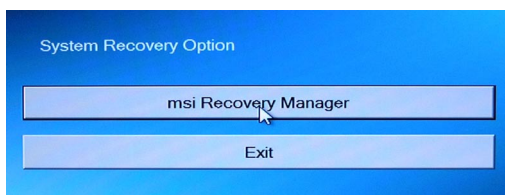

5. La fonction de récupération du système redonne à votre système ses paramètres par défaut. Cliquez sur [OK] pour confirmer.

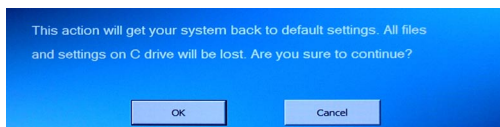

6. Cliquez sur [OK] pour reconfirmer et pour lancer la fonction de récupération du système. Sinon, cliquez sur [Cancel] (Annuler) pour arrêter.

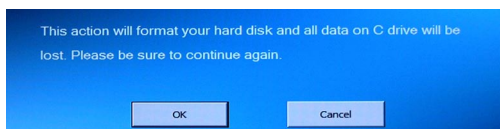

7. La fonction de récupération du système s'exécute.

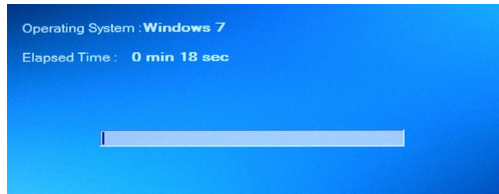

8. Le message suivant indique que la récupération du système a réussi. Cliquez sur [OK] pour redémarrer le système et accéder au système d'exploitation Windows comme d'habitude.

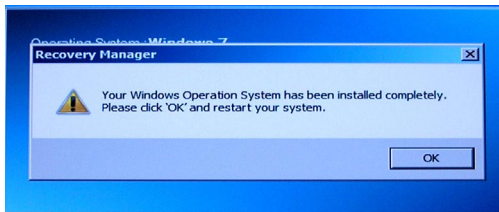

Récupérer le système avec le disque de récupération

Si la reprise touche F3 ne fonctionne pas, essayez de récupérer votre système avec les disquettes de récupération que vous avez préalablement créées.

Suivez les instructions ci-dessous pour continuer :

1. Insérez la disquette de récupération dans le lecteur de disque optique et redémarrez le système.
2. Appuyez sur la touche de raccourci F11 au clavier lorsque l'image suivante s'affiche.





3. Sélectionnez le périphérique [CD/DVD] en tant que périphérique de démarrage et appuyez sur [Entrée] pour confirmer la sélection.

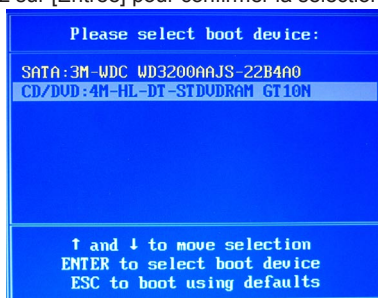

Appuyez sur n'importe quelle touche pour confirmer la sélection lorsque le message suivant s'affiche.



4. Le système d'exploitation Windows commence à charger les fichiers.

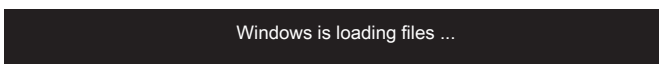

5. Le menu de récupération du système s'affiche. [Hard Disk Recovery] (Récupération du disque dur) formate l'ensemble du disque dur. Toutes les données sur le disque dur sont effacées tandis que tous les paramètres par défaut du fabricant sont restaurés. Sélectionnez [Hard Disk Recovery] (Récupération du disque dur) seulement lorsque votre disque dur est infecté par des virus graves et qu'aucune solution ne peut être trouvée qu'à un nettoyage complet du disque dur.



[System Partition Recovery] (Récupération de la partition système) formate uniquement le lecteur C. Seul le lecteur C est restauré à l'état par défaut du fabricant. Les autres lecteurs ne sont pas touchés. Il est fortement recommandé aux utilisateurs de sélectionner [System Partition Recovery] (Récupération de la partition système) pour restaurer le système.

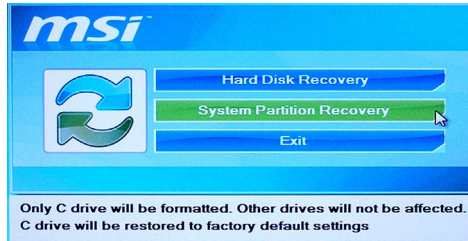

6. La récupération du système formate votre partition de disque dur. Assurez-vous que les données importantes ont été sauvegardées. Cliquez sur [YES] (OUI) pour continuer ; cliquez sur [NO] (NON) pour arrêter la récupération du système.

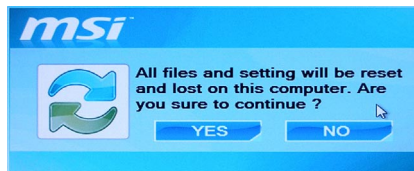

Cliquez sur [YES] (OUI) pour reconfirmer ; cliquez sur [NO] (NON) pour arrêter la récupération du système.

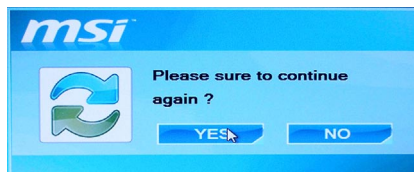



7. N'éteignez PAS le système pendant l'exécution de la fonction de récupération du système, sous peine de provoquer des dégâts inconnus au système.

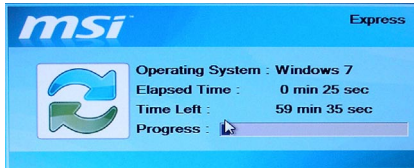

8. Le message suivant indique que la récupération du système a réussi. Cliquez sur [OK] pour redémarrer le système et accéder au système d'exploitation Windows comme d'habitude.

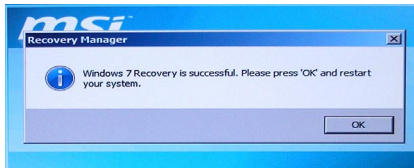

9. Si le processus de récupération est interrompu ou échoué, veuillez répéter les procédures de récupération depuis le début.