

STAR METEO

Manuel d'Utilisation

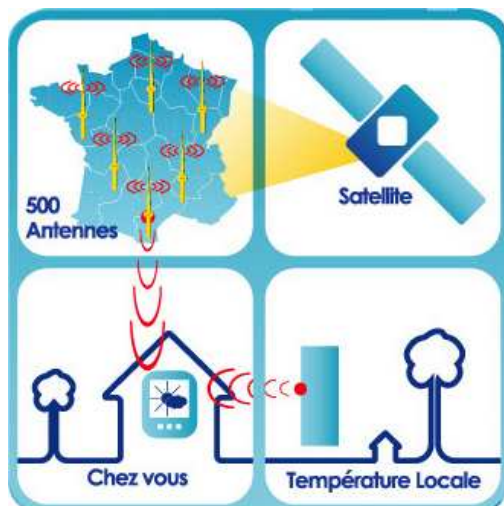

www.starmeteo.fr

Changement de temps ou plus concrètement bouleversement ?

Qui aujourd'hui ignore que notre planète connaît de profonds bouleversements climatiques et donc météorologiques ? Au-delà de la simple influence sur notre moral, ces bouleversements ont parfois des conséquences beaucoup plus dramatiques. La notion de prévision est donc au coeur des attentes des consommateurs. C'est pourquoi, dans ce contexte où la météorologie prend une place accrue dans les préoccupations des Français, **La Crosse Technology** a créé une nouvelle gamme de stations Météorologiques tout à fait révolutionnaires.

Star Météo, la nouvelle gamme de **La Crosse Technology** pourra afficher jusqu'à 4, 5 ou 6 jours de prévisions météo : c'est une évolution majeure car elle permettra à chaque Français de disposer en permanence de Prévisions fiables!

Les prévisions météo transmises à la station ont été recueillies par des météorologues professionnels, qui travaillent dans les services officiels et nationaux de plusieurs pays d'Europe. Ces données sont ensuite compilées et ordonnées numériquement pour leur utilisation par STAR METEO.

Nous vous invitons à découvrir en détail le fonctionnement de ces nouveaux produits.



La nouvelle technologie de transmission à distance « IT+ » est une exclusivité mise au point et développée par La Crosse Technology. « IT+ » vous garantit une mise à jour instantanée des données relevées par vos capteurs extérieurs : suivez vos variations climatiques en temps réel dans votre environnement !

Station Météo

J+5

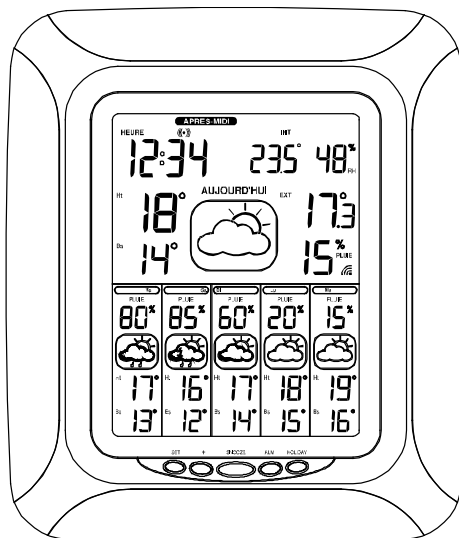

FONCTIONNALITÉS :

STATION METEO

- Heure et date radio pilotées par le signal STAR METEO
- Affichage des heures et minutes ; secondes défilantes
- Calendrier avec affichage jour / date
- Réglage d'une alarme de réveil avec répétition (Snooze)
- Affichage des températures en degrés Celsius (°C)
- Affichage de l'humidité intérieure en %RH (de 1 à 99%)
- Prévision météo quotidienne et des 5 jours à venir avec détail de la prévision du matin, de l'après midi, de la soirée et de la nuit à l'aide de 47 icônes météo
- Affichage permanent des mini/maxi de températures prévus pour la journée en cours et pour les 5 jours suivants
- Affichage permanent de la probabilité de pluie prévus pour la journée en cours et pour les 5 jours suivants

- Paramétrage du département selon la localisation de l'utilisateur
- Réglage du contraste de l'écran LCD
- Affichage fixe ou défilant des prévisions
- Témoin d'usure des piles
- Affichage d'une icône de réception du signal transmis. Icônes différentes selon la qualité et la puissance de réception.
- Transmission sans fil toutes les 4 secondes de la température locale, par ondes 868 MHz, via un transmetteur à installer par l'utilisateur (Technologie IT+)
- Se pose sur une table

EMETTEUR EXTERIEUR

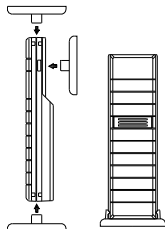

- Transmission à distance de la température extérieure vers la station météo par ondes 868 MHz
- Support mural.
- Installer l'émetteur à l'abri du rayonnement solaire pour recueillir une température ambiante et non de rayonnement, mais aussi de la pluie
- Ce transmetteur est résistant à l'eau mais n'est pas étanche aux eaux ruisselantes ou aux plongées !

INSTALLATION :

Afin d'assurer le bon fonctionnement de votre produit « Star Météo » il est important de respecter les différentes étapes de mise en œuvre ci-après exposées.

La technologie compliquée mise en œuvre pour assurer le bon fonctionnement de votre station nécessite de bien respecter les étapes d'installation, requiert de la patience et du bon sens.

1. Commencez par installer les piles dans l'émetteur (voir "**Installation et remplacement des piles de l'émetteur de température locale**" ci-dessous).
2. Dans un laps de temps maximum de 2 minutes qui suivent la mise sous tension de l'émetteur, installez les piles dans la Station Météo (voir le paragraphe "**Installation et remplacement des piles de la Station Météo**" ci-dessous).
3. **N'ACTIVEZ AUCUNE TOUCHE** car la station météo démarre une phase de synchronisation avec d'une part le transmetteur extérieur, d'autre part les ANTENNES RELAIS activées par le satellite. Cette phase de synchronisation dure environ 40-70 minutes.
4. Une fois que les piles sont en place, tous les segments du LCD s'affichent brièvement. Ensuite, l'heure (sous la forme « 0:00 ») s'affiche. Le reste des données s'affiche sous la forme « -- ». Si ces informations ne s'affichent

- pas sur l'écran LCD dans les 60 secondes qui suivent la mise en place des piles, retirez les piles dans la station et dans le transmetteur et attendez au moins 3 minutes avant de les réinsérer. Recommencez à l'étape 1 ci-dessus.
- Si les segments s'affichent sur l'écran LCD, la Station Météo commence immédiatement à recevoir le signal de l'émetteur extérieur. La température extérieure devrait alors s'afficher sur l'écran de la Station météo. Si la température extérieure ne s'affiche pas dans les 3 minutes qui suivent l'insertion des piles, retirez les piles de tous les appareils et recommencez à partir de l'étape 1.
 - Pour assurer une bonne transmission 868MHz, la distance entre la Station Météo et l'émetteur ne doit pas excéder 100m en champ libre (voir les paragraphes "**Mise en place**" et "**Réception 868 MHz**").
 - Au bout de la période de synchronisation (40 à 70 minutes environ) l'heure et la date sont mises à jour.
 - La réception des prévisions météo par défaut est celle de Paris (département « 75 » qui clignote à la place de la température extérieure). L'affichage par défaut se fera selon le schéma ci-dessous :

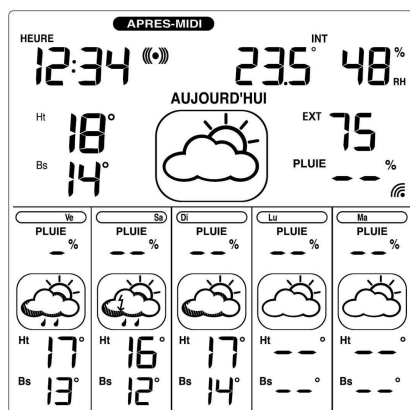

L'affichage ci-contre est celui que vous verrez sur la station juste avant le réglage de votre département (75 clignote). Un affichage partiel est donc un affichage normal.

- Il faut alors rentrer dans le menu de réglage de votre département (voir le paragraphe "**Choix du département selon la localisation de la station**")
- Dans un délai normalement maximum de 6 heures, les prévisions météo de votre département vont s'afficher. Et dès lors, être reçues automatiquement sans que vous ayez à effectuer la moindre opération.

LES POINTS SUIVANTS DOIVENT IMPERATIVEMENT être pris en compte lors de l'installation.

- La réception des données se fait généralement selon les indications ci-dessus. Toutefois en raison de la multiplication des signaux électroniques et de la nécessité de calage de la fréquence, il se peut que la réception ne se fasse pas du premier coup. C'est pourquoi, nous conseillons d'attendre 36 heures après l'insertion des piles pour diagnostiquer une non-réception.
- La réception du signal STAR METEO peut aussi dépendre de l'emplacement de la station dans une bâtisse. La déplacer permet souvent la captation du signal en cas de difficulté de réception dans une pièce.
- La connexion de votre station au réseau STAR METEO est avérée dès lors que l'heure, et la météo par défaut (75) sont reçues. La synchronisation avec le département choisi n'est alors plus qu'une question de temps.
- Dans tous les cas, si le réglage du département n'est pas possible, il convient de ré-initialiser la station.
- Si après une 1^{ère} mise en œuvre ou une réinitialisation, la réception des données météo est partielle (icône de prévision manquante pour le jour en cours ou l'un des jours suivants), ou que l'heure n'est pas affichée, il convient de ressortir les piles de la station de base et de les réinsérer quelques minutes plus tard. Un déplacement au sein de votre habitation est également conseillé.
- RAPPEL : aucune touche ne doit être activée pendant la synchronisation.

INSTALLATION ET/OU REMPLACEMENT DES PILES DE LA STATION METEO

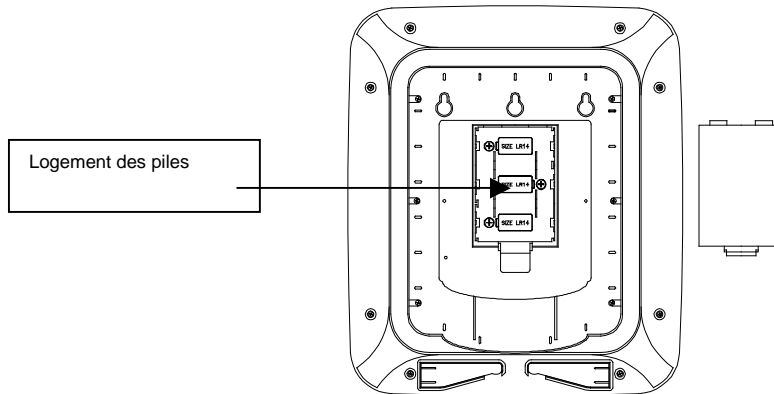

La station météo fonctionne avec 3 piles 1,5V de type C, IEC LR14 incluses.

Pour installer et remplacer les piles :

1. Presser le côté strié du compartiment à piles, puis soulevez le couvercle pour le retirer.
2. Insérez les piles en respectant la polarité (voir le marquage). **Merci de bien faire attention à ce point.**
3. Remplacez le couvercle du compartiment à piles.

INSTALLATION ET/OU REMPLACEMENT DES PILES DE L'EMETTEUR DE TEMPERATURE

L'émetteur de température fonctionne avec 2 piles 1,5V de type AA, IEC LR6.

Pour installer et remplacer les piles :

1. Retirez le couvercle du compartiment à piles en le faisant glisser vers le bas.
2. Insérez les piles en respectant la polarité (voir le marquage).
3. Refermez le couvercle du compartiment à piles.

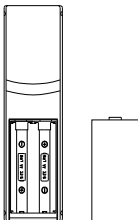

Remarque :

Lors du remplacement des piles, vérifiez que celles-ci ne s'éjectent pas spontanément des contacts. Attendez toujours au moins 2 minutes entre le retrait des piles et leur réinsertion afin d'éviter les problèmes d'initialisation et de transmission.

Lors du remplacement des piles de l'un des appareils, **tous les appareils** (station de base et émetteur) devront être ré-enclenchés en suivant les étapes d'installation. En effet, un code de sécurité désigné par l'émetteur lors de sa mise en marche doit être reçu et enregistré par la station météo dans les trois minutes qui suivent sa mise en œuvre pour que l'ensemble fonctionne de concert.

Si cette procédure n'était pas respectée, la température extérieure ne s'afficherait pas sur la station de base sans que pour autant l'ensemble soit défaillant.

REMPACEMENT DES PILES :

Il est recommandé de remplacer toutes les piles tous les ans afin d'assurer une précision optimale de tous les appareils.



Participez à la protection de l'environnement. Rapportez les piles usées à un centre de collecte.

TOUCHES DE FONCTION :

Station Météo :

La station météo dispose de cinq touches de fonction faciles d'utilisation.

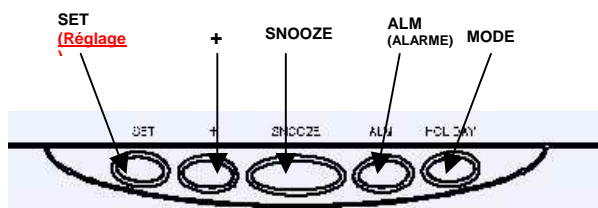

Touche SET (Réglage)

- Utilisée pour accéder aux fonctions suivantes :
 - Permet de fixer et d'afficher l'endroit (le département) où la station est installée
 - Consultation de la dernière heure de réception des prévisions météo,
 - Permet de consulter les horaires de réception des prévisions météo selon le département fixé.
 - Contraste de l'écran,

Touche +

- Utilisée pour basculer entre les affichages de température et d'hygrométrie intérieures, la date, et les secondes défilantes
- Modifier les valeurs du contraste de l'écran LCD et le format d'affichage.
- Sélectionner le département de résidence de la station

Touche SNOOZE (Répétition de l'alarme)

- Permet d'activer/désactiver la fonction "snooze"
- En maintenant la pression pendant 2 secondes sur cette touche, vous pourrez arrêter la sonnerie en cours
- Permet la consultation des prévisions météo par quarts de journées (affichage « PERIODE » à la place de la date
- Quitter la fonction de réglage

Touche ALM (Alarme)

- Pour afficher l'heure de l'alarme et simultanément activer/désactiver (ON/ OFF) l'alarme ((*))
- Pour entrer dans le réglage de l'alarme ((*)), appuyez sur la touche pendant 3 secondes environ
- Pour désactiver l'alarme

Touche MODE

- Pour basculer entre un affichage défilant des prévisions par quart de journée (« DEFILE ») ou l'affichage fixe (« FIXE »).

ECRAN LCD

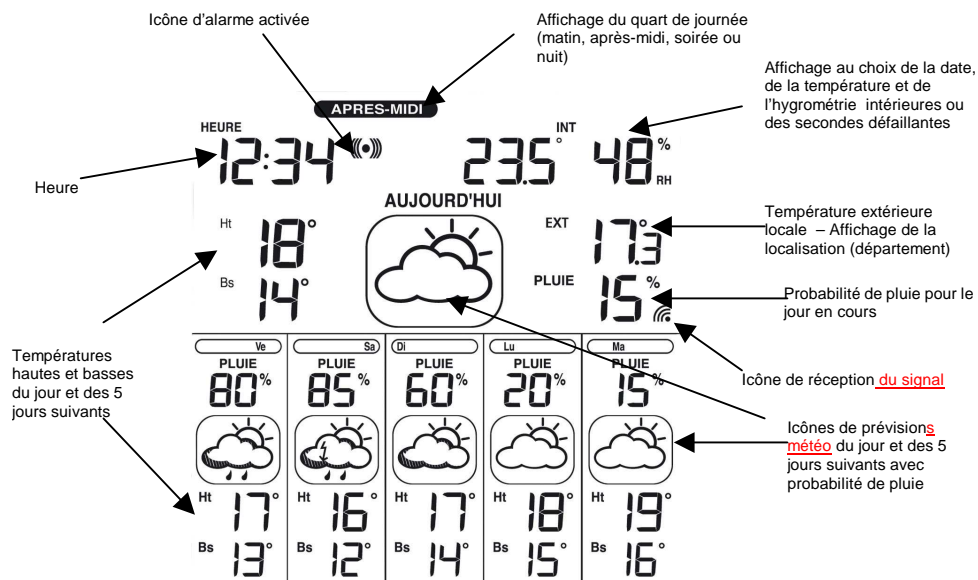

HEURE ET DATE PILOTEES VIA SATELLITE

L'heure et la date sont transmises et actualisées plusieurs fois par jour par un satellite. Votre station météo reçoit ces informations pour afficher l'heure exacte, été comme hiver.

Dès que la température extérieure est affichée à l'écran de la station météo, la réception de l'heure et de la date radio pilotées via le signal Star Météo commence. Dans un délai moyen d'environ 40 à 70 minutes, l'heure et la date justes devraient s'afficher à l'écran de la station.

Le bon affichage de l'heure et de la date est indispensable au processus de réception.

DIFFUSION ET PUISSANCE DE RECEPTION

La diffusion 95% de la population française, grâce à 500 émetteurs répartis sur l'ensemble du territoire national. En 2007, la Corse ne sera pas encore couverte par les produits STAR METEO. Par contre la diffusion se fait déjà sur Monaco.

Il faut noter que certaines vallées très encaissées, notamment dans les Hautes Alpes ou au cœur du Massif Central (dans les environs du Larzac), reçoivent les ondes de façon très aléatoire.

La qualité de réception des appareils est accrue pendant la nuit, notamment sur la plage horaire de 00h00 à 6h00.

Le climat extérieur, par contre, peut influencer sur la qualité de réception :

- Un temps très bouché (brouillard dense, fortes chutes de pluie ou de neige), va compliquer la réception (interférer).
- De la même façon, un temps particulièrement clair (très dégagé), ou un temps qui accroît la pollution atmosphérique vont avoir un effet négatif sur la qualité de réception.

L'influence positive : entre les extrêmes cités ci-dessus, c'est-à-dire un temps moyennement nuageux sera alors porteur de l'onde.

La diffusion se fera donc sur l'ensemble du territoire national (hors Corse), mais il se peut que certaines bordures frontalières soient involontairement « arrosées ». Nous ne pouvons néanmoins pas garantir la réception des ondes en dehors des frontières du territoire métropolitain.

Pour suivre la qualité de réception, l'une des 3 icônes de réception du signal satellite s'affiche :

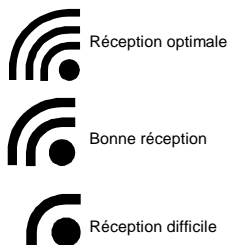

Cette icône est fixe entre deux réceptions, et clignote lorsque la station est à la recherche du signal.

PROGRAMMATION MANUELLE

La programmation peut être modifiée manuellement en maintenant la pression sur la touche SET pour procéder aux réglages du choix du département et du contraste de l'écran LCD.

CHOIX DU DEPARTEMENT SELON LA LOCALISATION DE LA STATION

Lorsque la connexion au signal Star Météo est réussie, « 75 » clignote à l'écran. Les prévisions météo de PARIS (correspondantes au département 75), s'affichent par défaut (pour les jours J+1, J+2 et J+3). Pour régler votre département, appuyer sur la touche SET en maintenant la touche enfoncée pendant 3 secondes. Une fois rentré dans le menu, le département 75 clignote à nouveau, sous la mention « DEPT » : faites alors défiler les départements de votre zone de réception en appuyant sur « + ». Lorsque le département de votre choix est affiché, appuyer 4 fois de façon brève sur le bouton « SET » pour quitter la fonction de réglage et revenir sur l'affichage principal (ou attendez la période de temporisation de 15 secondes).
NE PLUS TOUCHER À AUCUN BOUTON.

La phase de mise à jour des prévisions météo à l'échelle de votre département démarre. Vous recevrez les prévisions météo dans un délai de 6 HEURES après le réglage de votre département. Entre temps, il est normal que les icônes de prévisions ainsi que les mini/maxi de températures aient disparus de votre écran car il s'agissait des données par défaut du département 75.

De manière générale, si le réglage du département n'est pas possible, il convient de ré-initialiser la station (données non reçues dans leur totalité).

CONTRASTE DE L'ECRAN LCD :



Le contraste de l'écran LCD est réglable sur 8 niveaux, selon les besoins de l'utilisateur (le niveau par défaut est "lcd 4".) Pour régler le contraste au niveau désiré :

1. A partir de l'affichage principal, appuyez sur la touche SET pendant 3 secondes pour entrer dans la fonction de réglage
2. Lorsque le département clignote (à la place de la température extérieure), appuyez encore 3 fois de façon

- brève sur la touche SET
- « LCD – « clignote alors à l'écran. Utilisez la touche + pour sélectionner le niveau de contraste désiré.
 - Appuyez sur la touche SET pour confirmer le réglage et sortir de la fonction de réglage.

AFFICHAGE DES ICONES DE PREVISION METEO

L'affichage des prévisions peut se faire de façon fixe ou défilante, par quart de journée, et se paramètre à l'aide de la touche MODE (voir détail des touches de fonction ci-dessus). L'utilisateur peut modifier ce paramétrage à souhait.

Les quarts de journées se définissent selon les plages horaires suivantes :







MATIN : de 6H00 à 12H00
APRES-MIDI : de 12H00 à 18H00
SOIREE : de 18H00 à 24H00
NUIT : de 24H00 à 6H00









Les icônes de prévision météo du jour sont symbolisées par une grande icône (dans la partie haute de l'écran). Les icônes de prévision des 5 jours suivants sont symbolisées par des icônes plus petites (partie basse de l'écran).









- **Choix de l'affichage défilant (Il convient d'afficher « DEFILE » à l'écran en appuyant sur touche MODE)**
L'affichage des prévisions météo pour le jour en cours et pour les 5 jours suivants se fait alors de façon alternée par quart de journée (Matin – Après-midi – Soir – Nuit). Chaque prévision météo est affichée durant 6 secondes.
- **Choix de l'affichage fixe (Il convient d'afficher « FIXE » à l'écran en appuyant sur touche MODE)**
L'affichage fixe des prévisions météo pour le jour en cours et pour les 5 jours suivants sera celui du quart de journée à venir.
Par exemple, à 10H du matin, les prévisions météo affichées seront celles des après-midi (prévoyez toutes vos sorties !). A 14H07, les prévisions seront donc celles des soirées.
- **Consultation des prévisions météo par quarts de journées (Il convient d'afficher « PERIODE » à l'écran à l'aide de la touche SNOOZE)**
En affichage « FIXE », vous avez la possibilité de consulter les prévisions météo des ¼ de journées à venir (Matin – Après-midi – Soir ou Nuit). En appuyant sur la touche « SNOOZE », la mention « PERIODE » s'affiche à la place de la date. Pour faire défiler à la demande les ¼ de journées du jour en cours et des 5 jours suivants, renouvelez la pression sur la touche « SNOOZE ».
La consultation par ¼ de journées s'affiche pendant environ 20 secondes puis revient, automatiquement, sans autre manipulation, à l'affichage fixe.



ICONES DE PREVISION METEO





Les icônes météo sont au nombre de 47 garantissant une prévision précise. Elles sont mises à jour pour refléter le changement des conditions météo.
Ces icônes météo peuvent être affichées dans les combinaisons suivantes :









JOUR			
	Ensoleillé		Nuageux avec éclaircies
	Couvert avec éclaircies		Couvert
	Couvert avec faible pluie		Couvert avec pluie modérée









	Couvert avec forte pluie		Couvert avec éclaircies et faible pluie
	Couvert avec éclaircies et pluie modérée		Couvert avec éclaircies et forte pluie
	Orage avec faible pluie		Orage avec pluie modérée
	Orage avec forte pluie		Orageux avec éclaircies et pluie faible



	Orageux avec éclaircies et pluie modérée		Orageux avec éclaircies et forte pluie
	Couvert avec faible chute de neige		Couvert avec forte chute de neige
	Couvert avec éclaircies et faible chute de neige		Couvert avec éclaircies et forte chute de neige
	Orageux avec faible chute de neige		Orageux avec forte chute de neige

	Orageux avec éclaircies et faible chute de neige		Orageux avec éclaircies et forte chute de neige
---	--	---	---

NUIT			
	Ciel dégagé		Ciel nuageux
	Ciel couvert		Couvert avec faible pluie

	Couvert avec pluie modérée		Couvert avec forte pluie
	Nuageux avec pluie faible		Nuageux avec pluie modérée
	Nuageux avec forte pluie		Ciel couvert, avec orage et faible pluie
	Ciel couvert, avec orage et pluie modérée		Ciel couvert, avec orage et forte pluie

	Ciel nuageux, avec orage et faible pluie		Ciel nuageux, avec orage et pluie modérée
	Ciel nuageux, avec orage et forte pluie		Couvert avec faible chute de neige
	Couvert avec forte chute de neige		Ciel nuageux avec faible chute de neige
	Ciel nuageux avec forte chute de neige		Orageux avec faible chute de neige

	Orageux avec forte chute de neige		Ciel nuageux, avec orage et faible chute de neige
	Ciel nuageux, avec orage et forte chute de neige		

Les prévisions météo transmises à la station ont été recueillies par des météorologues professionnels, qui travaillent dans les services officiels et nationaux de plusieurs pays d'Europe. Ces données sont ensuite compilées et ordonnées numériquement pour leur utilisation par STAR METEO.

PROBABILITE DE PLUIE

Une indication de la probabilité de pluie pour le jour en cours et les 5 jours suivants est affichée :

- sous la température extérieure locale pour le jour en cours
- au-dessus de l'icône de prévision météo pour les 5 jours suivants

Cette probabilité de pluie est exprimée en pourcentage (%) et fait partie intégrante de la prévision météo. Elle s'affiche selon les paliers suivants :

0; 5; 10; 20; 25; 30; 40; 50; 60; 70; 75; 80; 90; 95 ou 99 %

REGLAGE DE L'ALARME

Le réglage de l'alarme se fait de la façon suivante :

1. A partir de l'affichage principal, maintenez la pression sur la touche ALM. Les heures clignotent.
2. Procédez au réglage de l'heure d'alarme à l'aide de la touche +
3. Appuyez ensuite brièvement sur la touche ALM et passez au réglage des minutes
4. Les minutes clignotent. Procédez au réglage des minutes de l'alarme à l'aide de la touche +
5. Pressez ensuite brièvement sur la touche ALM pour confirmer votre réglage

Veillez ensuite à activer l'alarme à l'aide de la touche ALM : une brève pression sur cette touche permet la consultation de l'heure d'alarme programmée, et permet également d'activer ((*)) ou de désactiver l'alarme.

RELEVÉ DE TEMPÉRATURE ET D'HYGROMÉTRIE INTÉRIEURES

INT
23.5 ° 48 %
RH

La température et l'hygrométrie intérieures sont automatiquement détectées et affichées dans le haut de l'écran LCD, au niveau de l'affichage de la date.

Le capteur pour la température et l'hygrométrie intérieures est interne à la station de base : ces mesures intérieures sont donc celles à l'endroit d'installation de votre station.

TEMPÉRATURE EXTÉRIEURE LOCALE

EXT
16.3 °

La température extérieure est affichée en dessous de la date. Son actualisation se fait toutes les 4 secondes après mise en œuvre de l'émetteur de température extérieure, comme indiqué plus haut dans ce manuel.

Cette température correspond à la température relevée à l'endroit d'installation de l'émetteur, et peut donc varier assez rapidement selon les conditions locales : en effet, si l'émetteur est installé dans un endroit chaud (façade Sud d'une maison par exemple), la température augmentera en conséquence aux heures les plus chaudes de la journée.

Au contraire, si l'émetteur est installé dans un endroit plus tempéré (façade Nord d'une maison ou dans une cave par exemple), la température relevée et affichée sera plus basse.

MINI / MAXI DE TEMPÉRATURE

Ht
15 °
Bs
9 °

Les minima et maxima de température sont affichés pour le jour en cours et les 5 jours suivants. Leur actualisation se fait à réception du signal général Star Météo et sont donc actualisées plusieurs fois par jour. Ces mini/maxi font partie intégrante de la prévision et ne peuvent être modifiés par l'utilisateur.

Le maxi de température est en général atteint en début d'après-midi, aux heures où le soleil est à son apogée. Le mini de température est en général atteint la nuit ou en tout début de matinée, selon les vents dominants (qui peuvent parfois venir du Nord, et donc être froids).

Cette fourchette de température mini/maxi ne peut être comparée avec la température locale relevée par l'émetteur local. Ces deux indications de température peuvent donc être différentes, surtout si l'émetteur local est dans des conditions d'exposition comme décrites ci-dessus.

EMETTEUR DE TEMPERATURE LOCALE

La température extérieure locale est relevée et transmise à la station de base toutes les 4 secondes.

La portée de l'émetteur de température peut être influencée par la température. Les températures froides peuvent réduire le rayon d'émission. Veuillez tenir compte de cette information lors du positionnement de l'émetteur.

RECEPTION DES DONNEES LOCALES DE L'EMETTEUR LOCAL

Si les données de température extérieure locale ne sont pas reçues dans les trois minutes suivant l'installation (ou si l'affichage extérieur affiche en permanence "--" dans la section extérieure de la Station météo durant le fonctionnement normal), veuillez vérifier les points suivants :

1. L'écart avec des sources d'interférences telles qu'écrans d'ordinateur ou téléviseurs ne doit pas être inférieur à 1,5 - 2 mètres.
2. Évitez de placer le récepteur sur ou à proximité d' huisseries en métal.
3. L'utilisation d'appareils électriques tels que casques audio fonctionnant sur la même fréquence (868MHz) peut entraver la bonne transmission et la bonne réception du signal.
4. L'utilisation, dans le voisinage, d'appareils électriques fonctionnant sur la fréquence de 868 MHz peut également provoquer des interférences.

Remarque :

Lorsque le signal 868MHz est correctement réceptionné, n'ouvrez les compartiments à piles, ni de la station météo, ni de l'émetteur, car les piles peuvent être éjectées par accident et provoquer ainsi une ré-initialisation imprévue. Si tel est le cas, réinitialisez tous les appareils (voir le paragraphe « **Installation** » ci-dessus) et éviter ainsi des problèmes de transmission.

Le rayon d'émission entre l'émetteur et la station météo est de 100 mètres (en champ libre). Cette distance dépend cependant de l'environnement immédiat et des niveaux d'interférences. Si, malgré le respect de ces consignes, une réception est toujours impossible, tous les appareils devront être ré-initialisés (voir le paragraphe « **Installation** » ci-dessus).

POSITIONNEMENT DE LA STATION METEO

La station météo peut être positionnée sur une surface horizontale grâce à ses pieds rabattables.

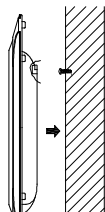

Elle peut être également fixé au mur (encoche prévu à cet effet au dos de la station – vis non fournies).

POSITIONNEMENT DE L'EMETTEUR DE TEMPERATURE EXTERIEURE LOCALE

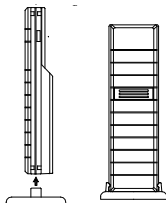

L'émetteur est fourni avec un support qui peut être fixé à un mur au moyen des deux vis fournies.

Il peut aussi se poser sur une surface plate en fixant le pied à la partie basse de l'émetteur.

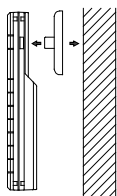

Installation murale:

1. Fixer le support au mur désiré en utilisant les vis et chevilles en plastique.
2. Encastrer l'émetteur sur le support.

Remarque:

La surface sur laquelle l'appareil est installé peut influencer le rayon d'émission. Par exemple, si l'appareil est fixé avec un morceau de métal, son rayon d'émission peut se trouver réduit ou augmenté. Pour cette raison, nous recommandons de ne pas placer l'appareil sur une surface métallique ni à proximité d'une large surface métallique (portes de garage, double vitrage, etc.). Avant de fixer la station météo, **s'assurer qu'elle reçoit correctement les signaux 868 MHz**

de l'émetteur de température locale, là où on désire l'installer.

L'émetteur de température peut être rentré et sorti très facilement de son support. Tenir solidement le support et l'émetteur de température lorsque ce dernier est déplacé.

SOIN ET ENTRETIEN :

- Evitez les extrêmes de température, vibrations et chocs, car ils peuvent endommager les appareils et provoquer des prévisions et relevés inexacts.
- Nettoyez les boîtiers et l'écran à l'aide d'un chiffon doux humide uniquement. N'utilisez aucun solvant ou produit abrasif au risque de rayer l'écran LCD et les boîtiers.
- N'immergez pas les appareils dans l'eau et installez le transmetteur extérieur à l'abri des ruissellements
- Retirez immédiatement les piles usées afin d'éviter toutes fuites et dégâts. Remplacez-les uniquement avec des piles neuves du type recommandé.
- Ne tentez pas de réparer les appareils. Retournez-les au point d'achat d'origine pour réparation par un ingénieur qualifié. Ouvrir les appareils ou les trafiquer en annule la garantie.
- N'exposez pas les appareils à des changements extrêmes et soudains de température ; ceci peut provoquer des modifications rapides des prévisions et réduire ainsi leur précision.

CARACTERISTIQUES TECHNIQUES :

Plage de mesure des températures

Intérieure : -9,9°C à +59,9°C (résolution de 0,1°C)
("OF.L" affiché en dehors de cette plage)
Extérieure (Emetteur local) : -39,9°C à + 59,9 °C (résolution de 0,1°C)
("OF.L" affiché en dehors de cette plage)

Plage de mesure de l'hygrométrie

Intérieure : de 1 à 99% RH (précision +/- 3%)
("OF.L" affiché en dehors de cette plage)

Intervalle de relevé des données de température et d'hygrométrie intérieures : 15 secondes

Intervalle de relevé des données de température extérieure locale : 4 secondes
(ou toutes les 15 minutes si les données sont perdues et que l'affichage indique "--.")

Rayon d'émission : jusqu'à 100 mètres (champ libre)

Alimentation :

Station météo : 3 x C LR14, 1,5V
Emetteur : 2 x AA, IEC LR6, 1,5V
Durée de vie des piles : environ 24 mois avec piles alcalines -recommandées-
Dimensions (L x P x H)
Station Météo : 236,5 x 275,5 x 34,2 mm
Emetteur : 38,2 x 21,2 x 128,3 mm (sans le support mural)

INFORMATION DU CONSOMMATEUR :

- Le rejet des déchets électroniques dans des décharges sauvages et/ou non contrôlées nuit fortement à l'environnement
- Consultez les services officiels locaux ou régionaux pour connaître les points de collecte sélective et de traitement les plus proches de chez vous
- Tous les appareils électroniques doivent être désormais recyclés. Chaque utilisateur doit contribuer activement au recyclage de ses propres déchets
- Le rejet sauvage des déchets électroniques peut avoir des conséquences sur la santé publique et sur la qualité de l'environnement
- Ainsi qu'il est indiqué sur la boîte et sur le présent produit, la lecture du manuel est recommandée pour une utilisation optimisée ; ce produit ne doit pas être jeté dans des poubelles non spécialisées.
- Le fabricant et ses fournisseurs déclinent toute responsabilité pour tous relevés incorrects et toutes conséquences consécutives à des relevés incorrects.
- Cet appareil ne doit pas être utilisé à des fins médicales ou pour l'information du public.
- Cet appareil n'est conçu que pour un usage individuel à titre d'indication du temps qu'il va faire et ne prétend pas être rigoureusement exact. Les prévisions météo indiquées par cet appareil ne doivent être considérées qu'à titre d'information.
- Les spécifications de ce produit sont susceptibles de modifications sans avis préalable.
- Ce produit n'est pas un jouet. Le conserver hors de la portée des enfants.
- La reproduction de tout ou partie de ce livret est interdite sans l'accord préalable et écrit du fabricant.

**Directive R&TTE 1999/5/CE**

Résumé de la Déclaration de Conformité : Nous certifions que ce dispositif de transmission sans fil est conforme aux dispositions essentielles de la Directive R&TTE 1999/5/CE.



QUESTIONS FREQUENTES

Quelle est la distance maximale entre le transmetteur et la station de base ?

La distance d'émission maximale est de 100 mètres, en champ libre, mais cela dépend de l'environnement et des interférences. Soustraire 6 à 10 mètres pour un mur extérieur ou tout autre obstacle similaire en épaisseur ou composition. Soustraire 3 à 10 mètres par mur intérieur ou tout autre obstacle similaire selon leur épaisseur ou leur composition (un obstacle représente tout ce qui est en ligne de mire, comme un toit, des murs, des sols, plafonds, arbres, etc.). Pensez également à placer la station de base à l'écart d'appareils électriques comme les téléviseurs, fours à micro-ondes, ordinateurs, réfrigérateurs et hauts parleurs.

Est ce que le capteur a des difficultés à transmettre à travers des matériaux spécifiques ?

Oui et ...non. Nous avons des difficultés à maintenir un signal à travers le ferro-béton, les murs en stuc et le verre anti UV. La sonde extérieure peut transmettre à travers ces matériaux, mais il existe alors un risque d'erreur du signal. Réinitialiser la station météo comme mentionné plus haut et modifier l'angle de transmission du capteur à travers le métal ou le verre jusqu'à ce que la température extérieure reste affichée à l'écran pendant un certain temps. Garder à l'esprit que le signal du capteur doit se déplacer dans l'air (10 cm d'air au minimum) avant de rencontrer un mur, une paroi en métal ou une fenêtre.

Où puis-je installer la sonde extérieure locale ?

Afin d'obtenir une lecture précise et de prolonger la durée de vie de votre capteur, nous vous recommandons de l'installer dans un endroit abrité, protégé du soleil et de la pluie. La brume et le brouillard n'affecteront pas le capteur, au contraire de l'immersion dans l'eau ou d'une exposition à la pluie.

Vous pouvez l'installer à l'extérieur sous l'avancée d'un toit ou tout autre emplacement à l'abri du soleil et de la pluie. Ne pas envelopper le capteur de plastique ni l'enfermer dans un sac plastique.

La réception des prévisions météo se fait-elle avec souscription d'un abonnement ?

Non. La réception des informations météo est gratuite, sans souscription d'un abonnement quelconque.

Y-a-t-il une relation entre le réseau GSM et le signal Star météo ?

Non, par contre, en général, là où le réseau GSM ne passe pas, le signal Star Météo s'avère en principe très difficile à être réceptionné.

Les prévisions météo affichées par les stations STAR METEO sont-elles fiables ?

Les prévisions météo transmises à la station ont été recueillies par des météorologues professionnels, qui travaillent dans les services officiels et nationaux de plusieurs pays d'Europe. Ces données sont ensuite compilées et ordonnées numériquement pour leur utilisation par STAR METEO pour la France. La qualité des prévisions météo est donc celle de tous les services météo des grands média (Télévision notamment) puisque les informations de base proviennent des mêmes sources. Seule différence : les informations de STAR METEO sont plus détaillées et localisées que les informations publiées par les grands média.

Pourquoi l'heure affichée dévie-t-elle parfois d' 1 minute ?

L'heure est transmise et mise à jour par les envois via satellite, en même temps que les données météo. Suivant la situation géographique de la station, la mise à jour des données par les antennes relais peut être décalée de +/- 2 minutes (par rapport à la transmission précédente)... d'où un léger décalage possible de l'heure.

Généralement, la déviation horaire est toutefois en dessous d'une minute et se compte en secondes.

Ma station affiche une déviation horaire de plus de 3 minutes. Que dois-je faire ?

Si vous constatez une déviation horaire de plus de 3 minutes, nous vous conseillons d'effectuer une ré-initialisation de la station afin de la re-synchroniser au réseau Star Météo.

L'appareil a été mis en service depuis plus de 6 Heures, mais je n'ai toujours pas de réception des données météorologiques. Pourquoi ?

La couverture nationale (hors Corse) est quasi-totale (97% du territoire français), mais il subsiste des zones géographiques où le signal risque de ne pas passer (certaines vallées très encaissées, notamment dans les Hautes Alpes ou au cœur du Massif Central -dans les environs du Larzac- reçoivent les ondes de façon très aléatoire).

Un autre facteur important à prendre en compte est le climat extérieur :

- Un temps très bouché (brouillard dense, fortes chutes de pluie ou de neige), va compliquer la réception (interférer).
- De la même façon, un temps particulièrement clair (très dégagé), ou un temps qui accroît la pollution atmosphérique vont avoir un effet négatif sur la qualité de réception.

D'une façon générale, nous conseillons d'attendre au minimum 36 heures après insertion des piles avant de considérer une « non-réception ». En effet, selon l'environnement, et les interférences possibles, la réception peut devenir possible à certaines heures alors qu'elle ne l'était pas auparavant. Par ailleurs, et en confirmation des très nombreux tests effectués à travers toute la France avant la mise sur le marché de ce produit, la transmission est mieux reçue dans certaines pièces d'une maison ou d'un appartement que dans d'autres.

NOTA : il est important de n'activer aucune fonction pendant le processus de réception. Donc de ne toucher aucun bouton jusqu'à réception des données de synchronisation, à savoir l'heure, le calendrier et les données par défaut (Département 75).

Comme puis-je vérifier le paramétrage du département ?

Le département sélectionné est consultable à partir du menu des réglages manuels (touche SET).

Comment paramétrer un département ?

1/ Lors de la 1^{ère} mise en œuvre :

- « DEPT » et « 75 » clignotent à l'écran
 - maintenez ensuite la pression sur la touche SET : tout l'affichage disparaît et seul « 0 » s'affiche et clignote à l'écran
 - procédez au réglage du département souhaité à l'aide de la touche « + »
 - une fois le réglage effectué, appuyez brièvement 4 fois sur la touche SET
- Démarre alors la phase de réception du signal Star Météo.

2/ En cours d'utilisation :

- maintenez la pression sur la touche SET : le département actuel sélectionné clignote à l'écran
 - réglez le département souhaité à l'aide de la touche « + »
 - une fois le réglage effectué, appuyez brièvement 4 fois sur la touche SET
- Démarre alors la phase de réception du signal Star Météo.

Si je déménage ou veux changer ma station de département, comment faut-il procéder ?

Lors d'un changement de localisation de la station, il convient de ré-initialiser totalement la station et de procéder à l'ensemble de la mise en œuvre telle que décrite ci-dessus (attendez au moins 2 minutes entre le retrait des piles et leur ré-insertion). En effet, la station est au départ connectée au réseau STAR METEO par une antenne relais, donc une localisation précise. Déménager la Station vers une autre antenne relais requiert une nouvelle initialisation.

Pourquoi manque-t-il des informations de température ou un symbole météo ?

Il peut arriver que la transmission des informations météo et la réception du signal radio des émetteurs ne soient pas optimales. Il faut dans ce cas déplacer la station dans un autre endroit, où le signal sera mieux réceptionné. Dans le cas d'une réception parcellaire, la station peut ne pas afficher pendant un court laps de temps l'une ou l'autre des icônes. L'affichage reprendra lors de la réception suivante.

Pourquoi la station n'affiche-t-elle plus les prévisions météo à J+3 (par exemple) ?

Il est possible que du fait d'interférences, l'une ou l'autre prévisions journalière soit manquante (-- s'affiche à la place des données). Il suffit alors de ré-initialiser l'intégralité de la station et de recommencer la procédure de mise en œuvre.

Que faire si l'écran n'affiche rien ?

Vérifier la polarité des piles et s'assurer qu'elles sont installées comme sur le diagramme figurant dans le compartiment des piles. Assurez-vous également d'utiliser des piles de qualité alcaline, à pleine charge lors de la mise en service (l'utilisation de piles rechargeables est fortement déconseillée).

Peut-on rajouter un ou plusieurs capteurs extérieurs (Thermo ou Thermo/hygro selon le modèle) ?

Non. Les stations de la gamme « STAR METEO » sont prévues pour ne gérer qu'un seul capteur extérieur.

Pourquoi mon émetteur extérieur local (Thermo ou Thermo/hygro selon le modèle) indique-t-il une température plus faible ou plus élevée que les valeurs max. ou min. annoncées pour la journée en cours ?

Les données mini et maxi de température de la journée en cours sont des valeurs générales, faisant parties intégrantes de la prévision météo globale du jour.

Le capteur relève la température (et l'hygrométrie) en son lieu d'installation, et peut donc être influencé par son environnement proche (structure des bâtiments, exposition directe au soleil...). Il y a donc nécessairement des ajustements

Après un changement de piles sur ma station de base, mon émetteur extérieur (Thermo ou Thermo/hygro selon le modèle) n'est plus reçu ?

Si le changement de piles n'a été effectué que sur la station de base, le capteur ne sera pas reconnu par cette même station.

En effet, un code de sécurité est attribué par la station de base au transmetteur au moment de leur mise en œuvre commune et selon la procédure conseillée (Voir ci-dessus). Si cette procédure n'est pas respectée, la station traduit cette non reconnaissance par « -- » à la place des données extérieures locales.

EJIN400L210