

# CONSEILS ET SUGGESTIONS

⚠ La présente notice d'emploi vaut pour plusieurs versions de l'appareil. Elle peut contenir des descriptions d'accessoires ne figurant pas dans votre appareil.

## INSTALLATION

- Le fabricant décline toute responsabilité en cas de dommage dû à une installation non correcte ou non conforme aux règles de l'art.
- La distance minimale de sécurité entre le plan de cuisson et la hotte doit être de 650 mm au moins (certains modèles peuvent être installés à une hauteur inférieure : se reporter aux paragraphes « Encombrement » et « Installation »).
- Vérifier que la tension du secteur correspond à la valeur qui figure sur la plaquette apposée à l'intérieur de la hotte.
- Pour les Appareils appartenant à la 1ère Classe, veiller à ce que la mise à la terre de l'installation électrique domestique ait été effectuée conformément aux normes en vigueur.
- Connecter la hotte à la sortie d'air aspiré à l'aide d'une tuyauterie d'un diamètre égal ou supérieur à 120 mm. Le parcours de la tuyauterie doit être le plus court possible.
- Ne pas connecter la hotte à des conduites d'évacuation de fumées issues d'une combustion tel que (Chaudière, cheminée, etc. ...).
- Si vous utilisez des appareils qui ne fonctionnent pas à l'électricité dans la pièce où est installée la hotte (par exemple : des appareils fonctionnant au gaz), vous devez prévoir une aération suffisante du milieu. Si la cuisine en est dépourvue, pratiquez une ouverture qui communique avec l'extérieur pour garantir l'infiltration de l'air pur. Pour un emploi correct et sans risque, la dépression maximum dans la pièce ne doit pas dépasser 0,04 mbar.
- En cas d'endommagement du cordon d'alimentation, faites-le remplacer par le constructeur ou par le service après-vente, afin de prévenir tout risque.
- Si les instructions de montage pour la plaque de cuisson au gaz spécifient une plus grande distance indiquée ci-dessus, cela doit être pris en compte. Règlement concernant l'évacuation d'air doivent être remplis.

## UTILISATION

- La hotte a été conçue exclusivement pour l'usage domestique, dans le but d'éliminer les odeurs de la cuisine.
- Ne jamais utiliser abusivement la hotte.
- Ne pas laisser les flammes libres à forte intensité quand la hotte est en service.
- Toujours régler les flammes de manière à éviter toute sortie latérale de ces dernières par rapport au fond des marmites.
- Contrôler les friteuses lors de l'utilisation car l'huile surchauffée pourrait s'enflammer.
- Ne pas préparer d'aliments flambés sous la hotte de cuisine : risque d'incendie
- Cet appareil ne doit pas être utilisé par des personnes (y compris les enfants) ayant des capacités psychiques, sensorielles ou mentales réduites, ni par des personnes n'ayant pas l'expérience et la connaissance de ce type d'appareils, à moins d'être sous le contrôle et la formation de personnes responsables de leur sécurité.
- Les enfants doivent être surveillés pour s'assurer qu'ils ne jouent pas avec l'appareil.
- **ATTENTION** : Les parties accessibles peuvent devenir très chaudes si utilisées avec des appareils de cuisson. »

## ENTRETIEN

- Avant de procéder à toute opération d'entretien, débrancher la hotte en retirant la fiche ou en actionnant l'interrupteur général.
- Effectuer un entretien scrupuleux et en temps dû des Filtres, à la cadence conseillée (Risque d'incendie).
- Pour le nettoyage des surfaces de la hotte, il suffit d'utiliser un chiffon humide et détergent liquide neutre.

Le symbole  sur le produit ou son emballage indique que ce produit ne peut être traité comme déchet ménager. Il doit plutôt être remis au point de ramassage concerné, se chargeant du recyclage du matériel électrique et électronique. En vous assurant que ce produit est éliminé correctement, vous favorisez la prévention des conséquences négatives pour l'environnement et la santé humaine qui, sinon, seraient le résultat d'un traitement inapproprié des déchets de ce produit. Pour obtenir plus de détails sur le recyclage de ce produit, veuillez prendre contact avec le bureau municipal de votre région, votre service d'élimination des déchets ménagers ou le magasin où vous avez acheté le produit.

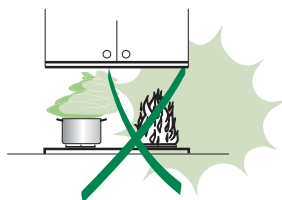
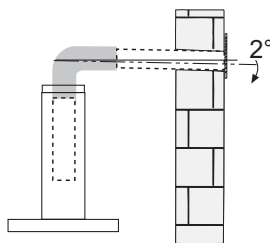
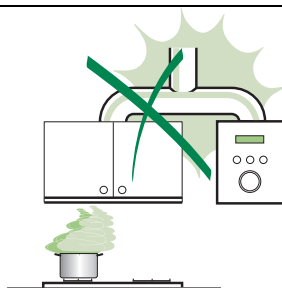

## CARACTERISTIQUES - INSTALLATION

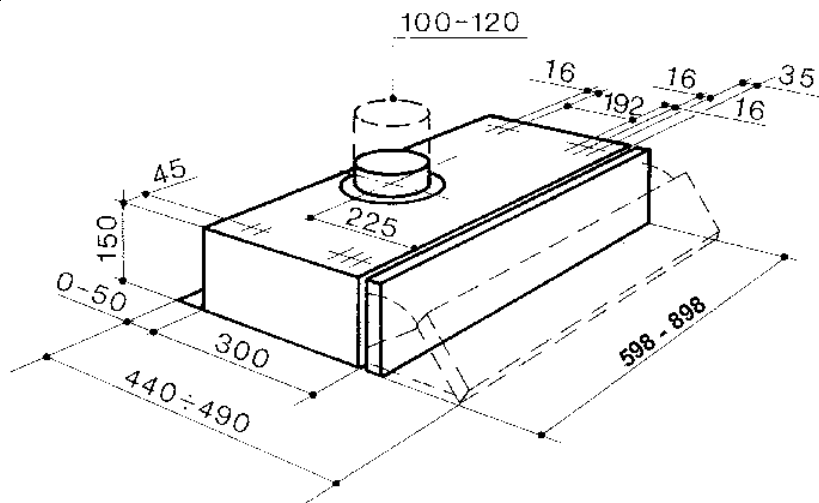

### FIXATION SOUS L'ARMOIRE MURALE

- Percer l'armoire murale en se basant sur les indications relatives aux dimensions, indiquées dans le chapitre Encombrement.
- Fixer la hotte contre le meuble, au moyen des vis ayant une longueur de 44,4 mm. ; visser lesdites vis du côté interne du meuble.

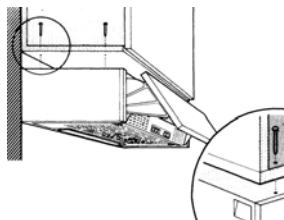

### Connexions

#### ÉVACUATION DE L'AIR VERSION ASPIRANTE (EVACUATION EXTERNE)

Pour l'installation en Version Aspirante, connecter la Hotte à la conduite d'évacuation au moyen d'un tuyau rigide ou flexible, dont le choix sera effectué par l'installateur.

- Insérer la Flasque sur l'Évacuation du Corps de la Hotte.
- Ouvrir la grille d'aspiration et vérifier que le bouton de conversion soit sur la position aspirante.
- Connecter l'évacuation de l'air de la hotte à la conduite d'évacuation au moyen d'un tuyau.
- Fixer le tuyau au moyen de colliers serre-tube appropriés. Le matériel nécessaire pour effectuer cette opération n'est pas fourni avec l'appareil.
- S'assurer que les Filtres anti-odeur au Charbon Actif ne soient pas présents.

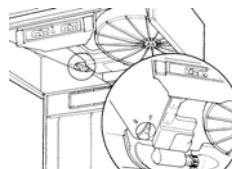
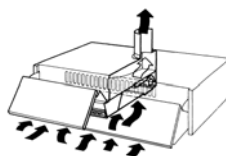

## EVACUATION DE L'AIR VERSION FILTRANTE (RECYCLAGE DE L'AIR INTERNE)

- Ouvrir la grille d'aspiration et vérifier que le bouton de conversion soit sur la position filtrante.
- Appliquer le filtre au charbon actif, qui n'est pas fourni pour les hottes aspirantes. (Les hottes dans la version avec 2 moteurs nécessitent de deux filtres)

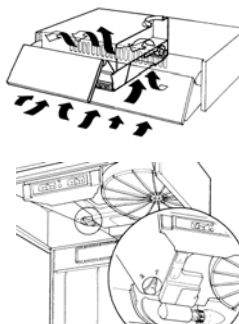

## INSTRUCTIONS POUR L'OUVERTURE DE LA GRILLE D'ASPIRATION

- Déplacer vers le centre de la hotte les arrêts latéraux à ressort et en même temps tirer la grille en avant.
- Pour décrocher définitivement la grille il suffit de tirer en avant la part droite et de faire sortir la grille en la laissant passer par l'ouverture

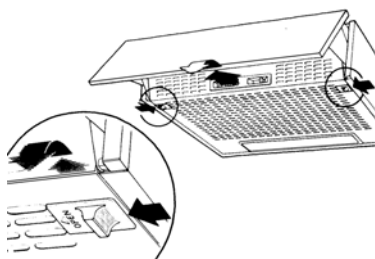

## BRANCHEMENT ELECTRIQUE

- Brancher la hotte sur le secteur en interposant un interrupteur bipolaire avec ouverture des contacts d'au moins 3 mm.

# UTILISATION

---

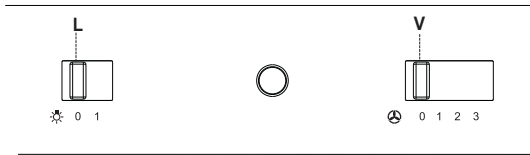

---

**L**    Lumières    Allume et éteint l'éclairage.

---

**V**    Vitesses    Détermine les vitesses d'exploitation ainsi subdivisées:

---

**0.** Moteur Off.

---

**1.** Vitesse minimale, pour un rechange d'air permanent particulièrement silencieux en cas de faibles vapeurs de cuisson.

---

**2.** Vitesse moyenne pour la plupart des conditions d'utilisation, étant donné le rapport optimal entre débit d'air traité et niveau sonore.

---

**3.** Vitesse maximum, pour faire face aux émissions maximum de vapeur de cuisson, même pendant des temps prolongés.

---

## ENTRETIEN

### FILTRE A GRAISSE

Un entretien continu garanti un bon fonctionnement et un bon rendement dans le temps. Une attention toute particulière doit être réservée au filtre à graisse et au filtre au charbon végétal actif (seulement fourni pour hottes en version filtrante).

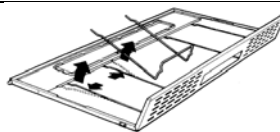

Sa fonction est de retenir les particules grasses en suspension. Il se trouve dans la grille d'aspiration et peut être fourni soit en matériel synthétique, soit en métal.

L'entretien du filtre à graisse varie selon le type utilisé.

Le filtre à graisse métallique doit être lavé une fois par mois avec de l'eau tiède et du détergent, tout en évitant de le plier.

Laisser sécher avant de le remonter.

### FILTRE AU CHARBON ACTIF

Sa fonction est de retenir les odeurs de l'air qui le traversent. L'air est réintroduite dans la cuisine par différents passages à travers le filtre. Le filtre au charbon actif ne peut être ni lavé ni régénéré et doit être remplacé tous les trois mois. Pour remplacer le filtre au charbon actif, ouvrir la grille métallique d'aspiration, tourner le filtre en sens antihoraire avec une main tout en exerçant une pression sur le filtre. Pour remonter le filtre, inverser les opérations.

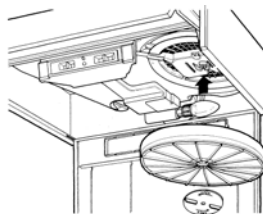

**ATTENTION! Nous recommandons de suivre attentivement toutes les instructions données pour le nettoyage et le remplacement des filtres à fin d'éviter un possible danger d'incendie. Pour remplacer le filtre à graisse il faut ouvrir la grille d'aspiration et déplacer les arrêts-filtre en fil métallique.**

## ECLAIRAGE

Si une des ampoules d'éclairage faillit de fonctionner, ouvrir la grille métallique et contrôler que l'ampoule soit bien vissée.

Si nécessaire, remplacer l'ampoule en utilisant une ampoule du même type ayant la même puissance.

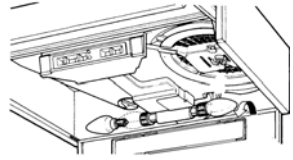

## NETTOYAGE

Le nettoyage de la hotte doit être fait au moins une fois par mois en utilisant un torchon humide avec du détergent liquide neutre ou avec de l'alcool dénaturé. Eviter l'utilisation de produits contenant des substances abrasives.