

# DENON

## AV SURROUND RECEIVER

# AVR-4311

Bedienungsanleitung

Manuale delle istruzioni

Gebruiksaanwijzing

Bruksanvisning



**Simple version**

Einfache Variante  
Versione semplice  
Eenvoudige versie  
Enkel version

4

**Basic version**

Basisausführung  
Versione base  
Basisversie  
Grundläggande version

14

**Advanced version**

Anleitung für Fortgeschrittene  
Versione avanzata  
Geavanceerde versie  
Avancerad version

49

**Information**

**Informationen**  
"Bezeichnung und Funktionen der Teile" ( Seite 116)

**Informazioni**  
"Nomi delle parti e funzioni" ( pagina 116)

**Informatie**  
"Namen en functies van onderdelen" ( blz. 116)

**Information**  
"De olika delarna och deras funktioner" ( sidan 116)

115

□ SAFETY PRECAUTIONS



**CAUTION**  
**RISK OF ELECTRIC SHOCK**  
**DO NOT OPEN**



**CAUTION:**  
**TO REDUCE THE RISK OF ELECTRIC SHOCK, DO NOT REMOVE COVER (OR BACK). NO USER-SERVICEABLE PARTS INSIDE. REFER SERVICING TO QUALIFIED SERVICE PERSONNEL.**

The lightning flash with arrowhead symbol, within an equilateral triangle, is intended to alert the user to the presence of uninsulated "dangerous voltage" within the product's enclosure that may be of sufficient magnitude to constitute a risk of electric shock to persons.

The exclamation point within an equilateral triangle is intended to alert the user to the presence of important operating and maintenance (servicing) instructions in the literature accompanying the appliance.

**WARNING:**  
**TO REDUCE THE RISK OF FIRE OR ELECTRIC SHOCK, DO NOT EXPOSE THIS APPLIANCE TO RAIN OR MOISTURE.**

## IMPOTANT SAFETY INSTRUCTIONS

1. Read these instructions.
2. Keep these instructions.
3. Heed all warnings.
4. Follow all instructions.
5. Do not use this apparatus near water.
6. Clean only with dry cloth.
7. Do not block any ventilation openings. Install in accordance with the manufacturer's instructions.
8. Do not install near any heat sources such as radiators, heat registers, stoves, or other apparatus (including amplifiers) that produce heat.
9. Protect the power cord from being walked on or pinched particularly at plugs, convenience receptacles, and the point where they exit from the apparatus.
10. Only use attachments/accessories specified by the manufacturer.
11. Use only with the cart, stand, tripod, bracket, or table specified by the manufacturer, or sold with the apparatus. When a cart is used, use caution when moving the cart/apparatus combination to avoid injury from tip-over.
12. Unplug this apparatus during lightning storms or when unused for long periods of time.
13. Refer all servicing to qualified service personnel. Servicing is required when the apparatus has been damaged in any way, such as power-supply cord or plug is damaged, liquid has been spilled or objects have fallen into the apparatus, the apparatus has been exposed to rain or moisture, does not operate normally, or has been dropped.
14. Batteries shall not be exposed to excessive heat such as sunshine, fire or the like.



**CAUTION:**

To completely disconnect this product from the mains, disconnect the plug from the wall socket outlet. The mains plug is used to completely interrupt the power supply to the unit and must be within easy access by the user.

**VORSICHT:**

Um dieses Gerät vollständig von der Stromversorgung abzutrennen, ziehen Sie bitte den Stecker aus der Wandsteckdose. Der Netzstecker wird verwendet, um die Stromversorgung zum Gerät völlig zu unterbrechen; er muss für den Benutzer gut und einfach zu erreichen sein.

**PRECAUTION:**

Pour déconnecter complètement ce produit du courant secteur, débranchez la prise de la prise murale. La prise secteur est utilisée pour couper complètement l'alimentation de l'appareil et l'utilisateur doit pouvoir y accéder facilement.

**ATTENZIONE:**

Per scollegare completamente questo prodotto dalla rete di alimentazione elettrica, scollegare la spina dalla relativa presa a muro. La spina di rete viene utilizzata per interrompere completamente l'alimentazione all'unità e deve essere facilmente accessibile all'utente.

**PRECAUCIÓN:**

Para desconectar completamente este producto de la alimentación eléctrica, desconecte el enchufe del enchufe de la pared. El enchufe de la alimentación eléctrica se utiliza para interrumpir por completo el suministro de alimentación eléctrica a la unidad y debe encontrarse en un lugar al que el usuario tenga fácil acceso.

**WAARSCHUWING:**

Om de voeding van dit product volledig te onderbreken moet de stekker uit het stopcontact worden getrokken. De netstekker wordt gebruikt om de stroomtoevoer naar het toestel volledig te onderbreken en moet voor de gebruiker gemakkelijk bereikbaar zijn.

**FÖRSIKTIHETSMÅTT:**

Koppla loss stickproppen från eluttaget för att helt skilja produkten från nätet. Stickproppen används för att helt bryta strömförsörjningen till apparaten, och den måste vara lättillgänglig för användaren.

□ **NOTE ON USE / HINWEIS ZUM GEBRAUCH / OBSERVATIONS RELATIVES A L'UTILISATION / NOTE SULL'USO / NOTAS SOBRE EL USO / ALVORENSTE GEBRUIKEN / OBSERVERA ANGÅENDE ANVÄNDNINGEN**

WARNINGS	WARNHINWEISE	AVERTISSEMENTS	AVVERTENZE	ADVERTENCIAS	WAARSCHUWINGEN	VARNINGAR
<ul style="list-style-type: none"> <li>• Avoid high temperatures. Allow for sufficient heat dispersion when installed in a rack.</li> <li>• Handle the power cord carefully. Hold the plug when unplugging the cord.</li> <li>• Keep the unit free from moisture, water, and dust.</li> <li>• Unplug the power cord when not using the unit for long periods of time.</li> <li>• Do not obstruct the ventilation holes.</li> <li>• Do not let foreign objects into the unit.</li> <li>• Do not let insecticides, benzene, and thinner come in contact with the unit.</li> <li>• Never disassemble or modify the unit in any way.</li> <li>• Ventilation should not be impeded by covering the ventilation openings with items, such as newspapers, tablecloths or curtains.</li> <li>• Naked flame sources such as lighted candles should not be placed on the unit.</li> <li>• Observe and follow local regulations regarding battery disposal.</li> <li>• Do not expose the unit to dripping or splashing fluids.</li> <li>• Do not place objects filled with liquids, such as vases, on the unit.</li> <li>• Do not handle the mains cord with wet hands.</li> <li>• When the switch is in the OFF position, the equipment is not completely switched off from MAINS.</li> <li>• The equipment shall be installed near the power supply so that the power supply is easily accessible.</li> </ul>	<ul style="list-style-type: none"> <li>• Vermeiden Sie hohe Temperaturen. Beachten Sie, dass eine ausreichende Belüftung gewährleistet wird, wenn das Gerät auf ein Regal gestellt wird.</li> <li>• Gehen Sie vorsichtig mit dem Netzkabel um. Halten Sie das Kabel am Stecker, wenn Sie den Stecker herausziehen.</li> <li>• Halten Sie das Gerät von Feuchtigkeit, Wasser und Staub fern.</li> <li>• Wenn das Gerät längere Zeit nicht verwendet werden soll, trennen Sie das Netzkabel vom Netzstecker.</li> <li>• Decken Sie den Lüftungsbereich nicht ab.</li> <li>• Lassen Sie keine fremden Gegenstände in das Gerät kommen.</li> <li>• Lassen Sie das Gerät nicht mit Insektiziden, Benzin oder Verdünnungsmitteln in Berührung kommen.</li> <li>• Versuchen Sie niemals das Gerät auseinander zu nehmen oder zu verändern.</li> <li>• Die Belüftung sollte auf keinen Fall durch das Abdecken der Belüftungsöffnungen durch Gegenstände wie beispielsweise Zeitungen, Tischtücher, Vorhänge o. Ä. behindert werden.</li> <li>• Auf dem Gerät sollten keinerlei direkte Feuerquellen wie beispielsweise angezündete Kerzen aufgestellt werden.</li> <li>• Bitte beachten Sie bei der Entsorgung der Batterien die örtlich geltenden Umweltbestimmungen.</li> <li>• Das Gerät sollte keiner tropfenden oder spritzenden Flüssigkeit ausgesetzt werden.</li> <li>• Auf dem Gerät sollten keine mit Flüssigkeit gefüllten Behälter wie beispielsweise Vasen aufgestellt werden.</li> <li>• Das Netzkabel nicht mit feuchten oder nassen Händen anfassen.</li> <li>• Wenn der Schalter ausgeschaltet ist (OFF-Position), ist das Gerät nicht vollständig vom Stromnetz (MAINS) abgetrennt.</li> <li>• Das Gerät sollte in der Nähe einer Netzsteckdose aufgestellt werden, damit es leicht an das Stromnetz angeschlossen werden kann.</li> </ul>	<ul style="list-style-type: none"> <li>• Eviter des températures élevées. Tenir compte d'une dispersion de chaleur suffisante lors de l'installation sur une étagère.</li> <li>• Manipuler le cordon d'alimentation avec précaution. Tenir la prise lors du débranchement du cordon.</li> <li>• Protéger l'appareil contre l'humidité, l'eau et la poussière.</li> <li>• Débrancher le cordon d'alimentation lorsque l'appareil n'est pas utilisé pendant de longues périodes.</li> <li>• Ne pas obstruer les trous d'aération.</li> <li>• Ne pas laisser des objets étrangers dans l'appareil.</li> <li>• Ne pas mettre en contact des insecticides, du benzène et un diluant avec l'appareil.</li> <li>• Ne jamais démonter ou modifier l'appareil d'une manière ou d'une autre.</li> <li>• Ne pas recouvrir les orifices de ventilation avec des objets tels que des journaux, nappes ou rideaux. Cela entraverait la ventilation.</li> <li>• Ne jamais placer de flamme nue sur l'appareil, notamment des bougies allumées.</li> <li>• Veillez à respecter les lois en vigueur lorsque vous jetez les piles usagées.</li> <li>• L'appareil ne doit pas être exposé à l'eau ou à l'humidité.</li> <li>• Ne pas poser d'objet contenant du liquide, par exemple un vase, sur l'appareil.</li> <li>• Ne pas manipuler le cordon d'alimentation avec les mains mouillées.</li> <li>• Lorsque l'interrupteur est sur la position OFF, l'appareil n'est pas complètement déconnecté du SECTEUR (MAINS).</li> <li>• L'appareil sera installé près de la source d'alimentation, de sorte que cette dernière soit facilement accessible.</li> </ul>	<ul style="list-style-type: none"> <li>• Evitate di esporre l'unità a temperature elevate. Assicuratevi che vi sia un'adeguata dispersione del calore quando installate l'unità in un mobile per componenti audio.</li> <li>• Maneggiate il cavo di alimentazione con attenzione. Tenete ferma la spina quando scollegate il cavo dalla presa.</li> <li>• Tenete l'unità lontana dall'umidità, dall'acqua e dalla polvere.</li> <li>• Scollegate il cavo di alimentazione quando prevedete di non utilizzare l'unità per un lungo periodo di tempo.</li> <li>• Non coprite i fori di ventilazione.</li> <li>• Non inserite corpi estranei all'interno dell'unità.</li> <li>• Assicuratevi che l'unità non entri in contatto con insetticidi, benzolo o solventi.</li> <li>• Non smontate né modificate l'unità in alcun modo.</li> <li>• Le aperture di ventilazione non devono essere ostruite coprendole con oggetti, quali giornali, tovaglie, tende e così via.</li> <li>• Non posizionate sull'unità fi amme libere, come ad esempio candele accese.</li> <li>• Prestate attenzione agli aspetti legati alla tutela dell'ambiente nello smaltimento delle batterie.</li> <li>• L'apparecchiatura non deve essere esposta a goccioli o spruzzi.</li> <li>• Non posizionate sull'unità alcun oggetto contenente liquidi, come ad esempio i vasi.</li> <li>• Non toccare il cavo di alimentazione con le mani bagnate.</li> <li>• Quando l'interruttore è nella posizione OFF, l'apparecchiatura non è completamente scollegata da MAINS.</li> <li>• L'apparecchio va installato in prossimità della fonte di alimentazione, in modo che quest'ultima sia facilmente accessibile.</li> </ul>	<ul style="list-style-type: none"> <li>• Evite altas temperaturas. Permita la suficiente dispersión del calor cuando está instalado en la consola.</li> <li>• Maneje el cordón de energía con cuidado. Sostenga el enchufe cuando desconecte el cordón de energía.</li> <li>• Mantenga el equipo libre de humedad, agua y polvo.</li> <li>• Desconecte el cordón de energía cuando no utilice el equipo por mucho tiempo.</li> <li>• No obstruya los orificios de ventilación.</li> <li>• No deje objetos extraños dentro del equipo.</li> <li>• No permita el contacto de insecticidas, gasolina y diluyentes con el equipo.</li> <li>• Nunca desarme o modifique el equipo de ninguna manera.</li> <li>• La ventilación no debe quedar obstruida por haberse cubierto las aperturas con objetos como periódicos, manteles o cortinas.</li> <li>• No deberán colocarse sobre el aparato fuentes inflamables sin protección, como velas encendidas.</li> <li>• A la hora de deshacerse de las pilas, respete la normativa para el cuidado del medio ambiente.</li> <li>• No exponer el aparato al goteo o salpicaduras cuando se utilice.</li> <li>• No colocar sobre el aparato objetos llenos de líquido, como jarras.</li> <li>• No maneje el cable de alimentación con las manos mojadas.</li> <li>• Cuando el interruptor está en la posición OFF, el equipo no está completamente desconectado de la alimentación MAINS.</li> <li>• El equipo se instalará cerca de la fuente de alimentación de manera que resulte fácil acceder a ella.</li> </ul>	<ul style="list-style-type: none"> <li>• Vermijd hoge temperaturen. Zorg er bij installatie in een audiorack voor, dat de door het toestel geproduceerde warmte goed kan worden afgevoerd.</li> <li>• Hanteer het netsnoer voorzichtig. Houd het snoer bij de stekker vast wanneer deze moet worden aan- of losgekoppeld.</li> <li>• Laat geen vochtigheid, water of stof in het apparaat binnendringen.</li> <li>• Neem altijd het netsnoer uit het stopcontact wanneer het apparaat gedurende een lange periode niet wordt gebruikt.</li> <li>• De ventilatieopeningen mogen niet worden geblokkeerd.</li> <li>• Laat geen vreemde voorwerpen in dit apparaat vallen.</li> <li>• Voorkom dat insecticiden, benzene of verfvendunners met dit toestel in contact komen.</li> <li>• Dit toestel mag niet gedemonteerd of aangepast worden.</li> <li>• De ventilatie mag niet worden belemmerd door de ventilatieopeningen af te dekken met bijvoorbeeld kranten, een tafelkleed of gordijnen.</li> <li>• Plaats geen open vlammen, bijvoorbeeld een brandende kaars, op het apparaat.</li> <li>• Houd u steeds aan de milieuvoorschriften wanneer u gebruikte batterijen wegdoet.</li> <li>• Stel het apparaat niet bloot aan druppels of spatten.</li> <li>• Plaats geen voorwerpen gevuld met water, bijvoorbeeld een vaas, op het apparaat.</li> <li>• Raak het netsnoer niet met natte handen aan.</li> <li>• Als de schakelaar op OFF staat, is het apparaat niet volledig losgekoppeld van de netspanning (MAINS).</li> <li>• De apparatuur wordt in de buurt van het stopcontact geïnstalleerd, zodat dit altijd gemakkelijk toegankelijk is.</li> </ul>	<ul style="list-style-type: none"> <li>• Undvik höga temperaturer. Se till att det finns möjlighet till god värmeavledning vid montering i ett rack.</li> <li>• Hantera nätkabeln varsamt. Håll i kabeln när den kopplas från el-uttaget.</li> <li>• Utsätt inte apparaten för fukt, vatten och damm.</li> <li>• Koppla loss nätkabeln om apparaten inte kommer att användas i lång tid.</li> <li>• Täpp inte till ventilationsöppningarna.</li> <li>• Se till att främmande föremål inte tränger in i apparaten.</li> <li>• Se till att inte insektsmedel på spraybruk, bensen och thinner kommer i kontakt med apparatens hölje.</li> <li>• Ta inte isär apparaten och försök inte bygga om den.</li> <li>• Ventilationen bör inte förhindras genom att täcka för ventilationsöppningarna med föremål såsom tidningar, bordsdukar eller gardiner.</li> <li>• Placera inte öppen eld, t.ex. tända ljus, på apparaten.</li> <li>• Tänk på miljöaspekterna när du bortskaffar batterier.</li> <li>• Apparaten får inte utsättas för vätska.</li> <li>• Placera inte föremål fyllda med vätska, t.ex. vaser, på apparaten.</li> <li>• Hantera inte nätsladden med våta händer.</li> <li>• Även om strömbrytaren står i det avstängda läget OFF, så är utrustningen inte helt bortkopplad från det elektriska nätet (MAINS).</li> <li>• Utrustningen ska vara installerad nära strömuttaget så att strömförsörjningen är lätt att tillgå.</li> </ul>

**• DECLARATION OF CONFORMITY**

We declare under our sole responsibility that this product, to which this declaration relates, is in conformity with the following standards: EN60065, EN55013, EN55020, EN61000-3-2 and EN61000-3-3. Following the provisions of Low Voltage Directive 2006/95/EC and EMC Directive 2004/108/EC, the EC regulation 1275/2008 and its frame work Directive 2009/125/EC for Energy-related Products (ErP).

**• ÜBEREINSTIMMUNGSERKLÄRUNG**

Wir erklären unter unserer Verantwortung, daß dieses Produkt, auf das sich diese Erklärung bezieht, den folgenden Standards entspricht: EN60065, EN55013, EN55020, EN61000-3-2 und EN61000-3-3. Following the provisions of low voltage directive 2006/95/EC and EMC directive 2004/108/EC, the EC regulation 1275/2008 and its frame work directive 2009/125/EC for energy-related products (ErP).

**• DECLARATION DE CONFORMITE**

Nous déclarons sous notre seule responsabilité que l'appareil, auquel se réfère cette déclaration, est conforme aux standards suivants: EN60065, EN55013, EN55020, EN61000-3-2 et EN61000-3-3. Selon la directive 2006/95/EC concernant la basse tension et la directive CEM 2004/108/EC, la réglementation européenne 1275/2008 et la directive 2009/125/EC établissant un cadre de travail applicable aux produits liés à l'énergie (ErP).

**• DICHIARAZIONE DI CONFORMITÀ**

Dichiariamo con piena responsabilità che questo prodotto, al quale la nostra dichiarazione si riferisce, è conforme alle seguenti normative: EN60065, EN55013, EN55020, EN61000-3-2 e EN61000-3-3. Facendo seguito alle disposizioni della direttiva sul basso voltaggio 2006/95/EC alla direttiva EMC 2004/108/EC, alla norma EC 1275/2008 e alla relativa legge quadro 2009/125/EC in materia di prodotti alimentati ad energia (ErP).

QUESTO PRODOTTO E' CONFORME AL D.M. 28/08/95 N. 548

**• DECLARACIÓN DE CONFORMIDAD**

Declaramos bajo nuestra exclusiva responsabilidad que este producto al que hace referencia esta declaración, está conforme con los siguientes estándares: EN60065, EN55013, EN55020, EN61000-3-2 y EN61000-3-3. De acuerdo con la directiva sobre baja tensión 2006/95/CE y la directiva sobre CEM 2004/108/CE, la normativa CE 1275/2008 y su directiva marco 2009/125/EC para productos relacionados con la energía (ErP).

**• EENVORMIGHEIDSVERKLARING**

Wij verklaren uitsluitend op onze verantwoordelijkheid dat dit product, waarop deze verklaring betrekking heeft, in overeenstemming is met de volgende normen: EN60065, EN55013, EN55020, EN61000-3-2 en EN61000-3-3. Volgens de voorzieningen van lage spanningsrichtlijn 2006/95/EC en EMC-richtlijn 2004/108/EC, de EU-richtlijn 1275/2008 en de kaderrichtlijn 2009/125/EC voor energieverbruikende producten (ErP).

**• ÖVERENSSTÄMMELSESINTYG**

Härmed intygas helt på eget ansvar att denna produkt, vilken detta intyg avser, uppfyller följande standarder: EN60065, EN55013, EN55020, EN61000-3-2 och EN61000-3-3. Uppfyller reglerna i lågspanningsdirektivet 2006/95/EC och EMC-direktivet 2004/108/EC, EU-förordningen 1275/2008 och ramverksdirektivet 2009/125/EC för energirelaterade produkter (ErP).

DENON EUROPE  
Division of D&M Germany GmbH  
An der Kleinbahn 18, Nettetal,  
D-41334 Germany

**A NOTE ABOUT RECYCLING:**

This product's packaging materials are recyclable and can be reused. Please dispose of any materials in accordance with the local recycling regulations. When discarding the unit, comply with local rules or regulations. Batteries should never be thrown away or incinerated but disposed of in accordance with the local regulations concerning battery disposal. This product and the supplied accessories, excluding the batteries, constitute the applicable product according to the WEEE directive.

**HINWEIS ZUM RECYCLING:**

Das Verpackungsmaterial dieses Produktes ist zum Recyceln geeignet und kann wieder verwendet werden. Bitte entsorgen Sie alle Materialien entsprechend der örtlichen Recycling-Vorschriften. Beachten Sie bei der Entsorgung des Gerätes die örtlichen Vorschriften und Bestimmungen. Die Batterien dürfen nicht in den Hausmüll geworfen oder verbrannt werden; bitte entsorgen Sie die Batterien gemäß der örtlichen Vorschriften. Dieses Produkt und das im Lieferumfang enthaltene Zubehör (mit Ausnahme der Batterien!) entsprechen der WEEE-Direktive.

**UNE REMARQUE CONCERNANT LE RECYCLAGE:**

Les matériaux d'emballage de ce produit sont recyclables et peuvent être réutilisés. Veuillez disposer des matériaux conformément aux lois sur le recyclage en vigueur. Lorsque vous mettez cet appareil au rebut, respectez les lois ou réglementations en vigueur. Les piles ne doivent jamais être jetées ou incinérées, mais mises au rebut conformément aux lois en vigueur sur la mise au rebut des piles. Ce produit et les accessoires inclus, à l'exception des piles, sont des produits conformes à la directive DEEE.

**NOTA RELATIVA AL RICICLAGGIO:**

I materiali di imballaggio di questo prodotto sono riutilizzabili e riciclabili. Smaltire i materiali conformemente alle normative locali sul riciclaggio. Per lo smaltimento dell'unità, osservare le normative o le leggi locali in vigore. Non gettare le batterie, né incenerirle, ma smaltirle conformemente alla normativa locale sui rifiuti chimici. Questo prodotto e gli accessori inclusi nell'imballaggio sono applicabili alla direttiva RAEE, ad eccezione delle batterie.

**ACERCA DEL RECICLAJE:**

Los materiales de embalaje de este producto son reciclables y se pueden volver a utilizar. Disponga de estos materiales siguiendo los reglamentos de reciclaje de su localidad. Cuando se deshaga de la unidad, cumpla con las reglas o reglamentos locales. Las pilas nunca deberán tirarse ni incinerarse. Deberá disponer de ellas siguiendo los reglamentos de su localidad relacionados con los desperdicios químicos. Este producto junto con los accesorios empaquetados es el producto aplicable a la directiva RAEE excepto pilas.

**EEN AANTEKENING MET BETREKKING TOT DE RECYCLING:**

Het inpakmateriaal van dit product is recycleerbaar en kan opnieuw gebruikt worden. Er wordt verzocht om zich van elk afvalmateriaal te ontdoen volgens de plaatselijke voorschriften. Volg voor het wegdoen van de speler de voorschriften voor de verwijdering van wit- en bruingoed op. Batterijen mogen nooit worden weggegooid of verbrand, maar moeten volgens de plaatselijke voorschriften betreffende chemisch afval worden verwijderd. Op dit product en de meegeleverde accessoires, m.u.v. de batterijen is de richtlijn voor afgedankte elektrische en elektronische apparaten (WEEE) van toepassing.

**OBSERVERA ANGÅENDE ÅTERVINNING:**

Produktens emballage är återvinningsbart och kan återanvändas. Kassera det enligt lokala återvinningsbestämmelser. När du kasserar enheten ska du göra det i överensstämmelse med lokala regler och bestämmelser. Batterier får absolut inte kastas i soporna eller brännas. Kassera dem enligt lokala bestämmelser för kemiskt avfall. Denna apparat och de tillbehör som levereras med den uppfyller gällande WEEE-direktiv, med undantag av batterierna.



Pb

**CAUTIONS ON INSTALLATION  
VORSICHTSHINWEISE ZUR AUFSTELLUNG  
PRÉCAUTIONS D'INSTALLATION  
PRECAUZIONI SULL'INSTALLAZIONE  
EMPLAZAMIENTO DE LA INSTALACIÓN  
VOORZORGSMAATREGELEN BIJ DE  
INSTALLATIE  
FÖRSIKTIGHET VID INSTALLATIONEN**

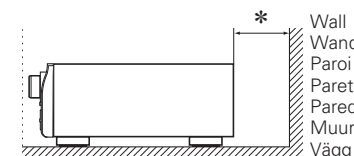
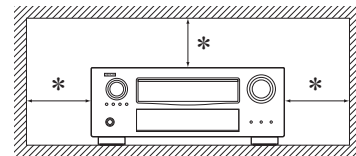

\* For proper heat dispersal, do not install this unit in a confined space, such as a bookcase or similar enclosure.

- More than 0.3 m is recommended.
- Do not place any other equipment on this unit.

\* Stellen Sie das Gerät nicht an einem geschlossenen Ort, wie in einem Bücherregal oder einer ähnlichen Einrichtung auf, da dies eine ausreichende Belüftung des Geräts behindern könnte.

- Empfohlen wird über 0,3 m.
- Keine anderen Gegenstände auf das Gerät stellen.

\* Pour permettre la dissipation de chaleur requise, n'installez pas cette unité dans un espace confiné tel qu'une bibliothèque ou un endroit similaire.

- Une distance de plus de 0,3 m est recommandée.
- Ne placez aucun matériel sur cet appareil.

\* Per una dispersione adeguata del calore, non installare questa apparecchiatura in uno spazio ristretto, come ad esempio una libreria o simili.

- Si raccomanda una distanza superiore ai 0,3 m.
- Non posizionare alcun altro oggetto o dispositivo su questo dispositivo.

\* Para la dispersión del calor adecuadamente, no instale este equipo en un lugar confinado tal como una librería o unidad similar.

- Se recomienda dejar más de 0,3 m alrededor.
- No coloque ningún otro equipo sobre la unidad.

\* Plaats dit toestel niet in een kleine afgesloten ruimte, zoals een boekenkast e.d., omdat anders de warmte niet op gepaste wijze kan worden afgevoerd.

- Meer dan 0,3 m is aanbevolen.
- Plaats geen andere apparatuur op het toestel.

\* För att tillförsäkra god värmeavledning får utrustningen inte installeras i instängda utrymmen, som t.ex. en bokhylla eller liknande.

- Mer än 0,3 m rekommenderas.
- Placera ingen annan utrustning ovanpå den här enheten.



# Erste Schritte

Vielen Dank für den Kauf dieses DENON-Produkts. Lesen Sie diese Bedienungsanleitung vor der Inbetriebnahme des Geräts sorgfältig durch, damit Sie das Gerät richtig bedienen können. Bewahren Sie das Handbuch nach der Lektüre zum späteren Nachschlagen auf.

## Inhalt

<b>Erste Schritte</b> .....	1
Zubehör .....	2
Zu diesem Handbuch .....	2
Merkmale .....	2
Warnhinweise zur Handhabung .....	3

## Einfache Variante

<b>(Einfache Installationsanleitung)</b> .....	4
--	---

## Basisausführung

<b>Basisausführung</b> .....	14
<b>Anschlüsse</b> .....	15
Wichtige Information .....	15
HDMI-kompatible Geräte anschließen .....	16
TV-Gerät anschließen .....	18
Anschluss eines Blu-ray Disc-Players .....	18
DVD-Player anschließen .....	19
Set-Top-Box (Satelliten- oder Kabelfernsehempfänger) anschließen .....	19
Anschließen eines digitalen Videorecorders .....	20
Digitalen Camcorder anschließen .....	21
Steuerungsdock für den iPod anschließen .....	21
iPod oder USB-Speichergerät an den USB-Anschluss anschließen .....	22
Antenne anschließen .....	23
Anschließen eines Plattenspielers .....	23
Einen CD-Player anschließen .....	24
Komponenten mit DENON-LINK-Anschluss .....	24
Komponente mit Mehrkanalausgängen .....	24
Anschließen eines externen Leistungsverstärkers .....	25
Anschluss an ein Heim-Netzwerk (LAN) .....	26
Anschließen eines externen Steuerungsgerätes .....	27
<b>Wiedergabe (Grundfunktionen)</b> .....	28
Wichtige Information .....	28
Wiedergabe Blu-ray Disc/DVD-Player .....	29
Wiedergabe CD-Player .....	30
iPod® abspielen .....	30
Senderabstimmung von Radiostationen .....	33
Wiedergeben von Netzwerkaudio .....	36
Wiedergabe von USB-Speichergeräten .....	44

<b>Auswahl eines Audiomodus (SURROUND-MODUS)</b> .....	46
Standardwiedergabe .....	46
DENON Original-Surround-Wiedergabe .....	48
Stereo-Wiedergabe .....	48
Direkte Wiedergabe .....	48
Pure Direct-Wiedergabe .....	48

## Anleitung für Fortgeschrittene

<b>Anleitung für Fortgeschrittene</b> .....	49
<b>Lautsprecherinstallation/-Anschluss</b> <b>(Erweiterte Verbindung)</b> .....	50
Installation .....	50
Anschluss .....	52
Lautsprecher einrichten .....	59
<b>Wiedergabe (Fortgeschrittene Bedienung)</b> .....	61
Praktische Funktionen .....	61
<b>Wiedergabe in ZONE2/ZONE3 (Separater Raum)</b> .....	68
Audioausgabe .....	68
Videoausgabe .....	68
Wiedergabe .....	69
Menübedienung .....	69
Schnellwahl-Funktion .....	70
Funktion Sleep Timer .....	70
<b>Detaillierte Einstellungen vornehmen</b> .....	71
Menüplan .....	71
Beispiele für Menü-Bildschirmanzeigen .....	72
Beispiele für Menüanzeige und Front-Display .....	73
Zeicheneingabe .....	74
QUELLE WÄHLEN .....	76
Audio/Video-Einst. ....	82
MANUELLE KONFIG .....	89
INFORMATIONEN .....	103
<b>Bedienung der angeschlossenen Geräte über die</b> <b>Fernbedienung</b> .....	104
Das Hauptfernbedienungsgerät bedienen .....	104
Steuern mit der untergeordneten Fernbedienung .....	111

## Informationen

<b>Informationen</b> .....	115
<b>Bezeichnung und Funktionen der Teile</b> .....	116
Vorderseite .....	116
Display .....	117
Rückseite .....	118
Fernbedienung .....	119
<b>Sonstige Informationen</b> .....	121
Informationen über Warenzeichen .....	121
Surround .....	122
Beziehungen zwischen Videosignalen und Monitorausgang .....	127
Erklärung der Fachausdrücke .....	128
<b>Fehlersuche</b> .....	131
Zurücksetzen des Mikroprozessors .....	134
<b>Technische Daten</b> .....	135

## Zubehör

Überprüfen Sie, ob folgendes Zubehör im Lieferumfang des Produkts enthalten ist.

① Bedienungsanleitung.....	1
② Liste des Servicenetzes .....	1
③ Netzkabel (Kabellänge: Etwa 1,7 m).....	1
④ Hauptfernbedienung (RC-1145).....	1
⑤ R6/AA-Batterien (für RC-1145).....	2
⑥ Zusatz-Fernbedienung (RC-1148).....	1
⑦ R03/AAA-Batterien (für RC-1148).....	2
⑧ Einmessmikrofon (DM-A409, Kabellänge: Etwa 6,0 m).....	1
⑨ MW-Rahmenantenne .....	1
⑩ UKW-Zimmerantenne.....	1

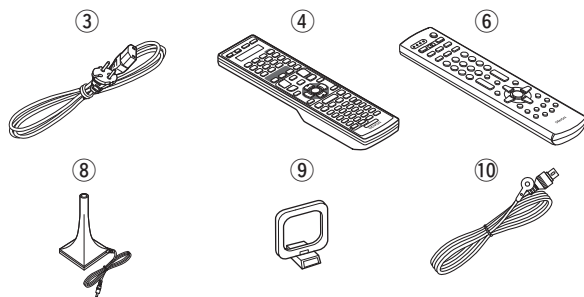

## Zu diesem Handbuch

### □ Funktionstasten

Die in diesem Handbuch erläuterten Funktionen beziehen sich im Wesentlichen auf die Tasten der Fernbedienung.

### □ Symbole



Optionen, bei denen dieses Zeichen in der Überschrift abgedruckt ist, können über die GUI bedient werden. Wir empfehlen, diese Optionen über die GUI zu bedienen.



Dieses Symbol verweist auf eine Referenzseite, auf welcher die entsprechenden Informationen zu finden sind.



Dieses Symbol weist auf Zusatzinformationen und Bedienungshinweise hin.

### HINWEIS

Dieses Symbol weist auf Betriebs- oder Funktionseinschränkungen hin.

### □ Abbildungen

Die Abbildungen in dieser Anleitung dienen zu Erläuterungszwecken und können sich vom tatsächlichen Gerät unterscheiden.

## Merkmale

### Volldiskrete, identische Qualität und Leistung für alle 9 Kanäle (170 W x 9 ch)

Das Gerät ist mit einem Leistungsverstärker mit klanggetreuer Wiedergabe im Surround-Modus und gleicher Qualität und Leistung für alle Kanäle mit hoher Wiedergabetreue zum Original ausgestattet.

Der Leistungsverstärker verfügt über eine diskrete Schaltungsanordnung, durch die eine hochwertige Surround-Wiedergabe erreicht wird.

### Unterstützt HDMI 1.4a mit 3D, ARC, Deep Color, x.v.Color, Auto Lipsync und HDMI-Kontrollfunktion

Dieses Gerät ist geeignet für die Ausgabe von 3D-Videosignalformaten, die von einem Blu-ray Disc-Player auf ein 3D-System unterstützendes Fernsehgerät übermittelt wurden. Dieses Gerät unterstützt zudem die ARC-(Audio Return Channel)-Funktion, welche über dieses Gerät den Fernsehton per HDMI-Kabel, das das Gerät mit dem Fernseher \*1 verbindet, wiedergibt. \*1 Der Fernseher sollte die ARC-Funktion unterstützen.

### Streaming von Internetradio, Musik und Fotos über das Netzwerk \*2

Dieses Gerät kann Audiodateien und Fotos wiedergeben, die über ein Netzwerk auf dem Computer gespeichert wurden. Außerdem können Sie Internetradio hören und eine Vielzahl weiterer Online-Musikangebote \*3 nutzen, die per Netzwerktechnik zur Verfügung gestellt werden.

\*2 Ein Internetanschluss ist erforderlich.

\*3 Unter Umständen müssen Sie einen Nutzungsvertrag mit den Unternehmen abschließen, die den entsprechenden Service anbieten.

### 7 HDMI-Eingänge und 2 -Ausgang

Das Gerät ist mit 7 HDMI-Eingangsanschlüssen zum Anschluss von Geräten mit HDMI-Anschlüssen, wie Blu-ray Disc-Player, Spielekonsolen, HD-Videokamera usw., ausgestattet.

### Dolby Volume

Dolby Volume misst, analysiert und regelt Lautstärkepegel darauf basierend, wie Personen den Klang wahrnehmen. Dolby Volume untersucht eine Vielzahl von Audioparametern, um auch beim Umschalten zwischen Kanälen oder zwischen mehreren Eingangsquellen konsistente Wiedergabepegel beizubehalten. Eine durchdachte Kombination von spektral- und zeitbasierenden Lautstärkenanalysen ermöglicht schnell und genau Pegeldifferenzen zu korrigieren ohne Kompressionsartefakte oder unerwünschtes Pumpen im Audiosignal zu kreieren.

### DENON-LINK-4th-Unterstützung

Wenn Sie dieses Gerät an einem Denon Blu-ray Disc-Player, der mit DENON LINK 4th ausgestattet ist, erhalten Sie HD-Audiowiedergabe in höchster Qualität. Das Haupttaktwerk, das den D/A-Wandler dieses Geräts steuert, wird an den Blue-Ray-Disc-Player übertragen und ermöglicht die Steuerung der integrierten Schaltung mit dem gleichen Takt, damit die digitale Audioübertragung mit vernachlässigbarem Jitter erfolgen kann. Die Tonlokalisierung wird klarer und in den Klangbildern wird ein größeres Raumgefühl erzeugt.

### Unterstützung von High Definition Audio

Dieses Gerät ist mit einem Decoder ausgestattet, welcher hochklassiges digitales Audioformat für Blu-ray Disc-Player, wie Dolby TrueHD, DTS-HD Master Audio usw., unterstützt.

### Audyssey MultEQ® XT 32

Audyssey MultEQ korrigiert sowohl Zeit- als auch Frequenzverlaufprobleme im Hörbereich, so dass der Hörer Musik und Filme mit optimalem Klang genießen kann. Es führt eine vollautomatische Surroundsystem-Konfiguration durch. Dieses Gerät ist mit Audyssey MultEQ XT 32 ausgestattet, das viel höhere Details insbesondere im Bassbereich der Lautsprecher korrigieren kann. Die hoch auflösende Korrektur reproduziert eine viel klareren Surroundklang.

### Getrennte Subwoofer und Audyssey-Subwoofer-Mehrfachkalibrierung

Dieses Gerät hat zwei Subwoofer-Ausgangsmöglichkeiten und kann den Pegel und das Delay eines jeden Subwoofers individuell regeln. Die Audyssey-Subwoofer-Mehrfachkalibrierung optimiert die Überblendung von Pegel, Verzögerung und Frequenzgang von zwei Subwoofern. Es beseitigt die Phasenaufhebung zwischen den beiden Subwoofern. Die Optimierung reproduziert einen kraftvolleren Klang.

## Merkmale

**Audyssey DSX™**

Dieses Gerät verfügt über einen Audyssey-DSX-Prozessor. Wenn Sie Fronthochtöner an dieses Gerät anschließen und die Musik über Audyssey DSX wiedergeben, erzielen Sie im Höhenbereich bei der Audiowiedergabe mehr Ausdrucksstärke. Durch den Anschluss von Front-Wide-Lautsprechern entsteht im Breitbandbereich bei der Audiowiedergabe mehr Ausdrucksstärke.

**Bedienungsfreundliche grafische Oberfläche**

Dieses Gerät ist mit einer leicht ablesbaren "grafischen Oberfläche" mit Menüanzeigen und Menüebenen ausgestattet. Die Verwendung von Pegelanzeigen erhöht die Bedienbarkeit dieses Geräts.

**Hochskalierung aller Quellen auf 1080p**

Das Gerät ist mit einer HDMI-Video-Hochskalierungsfunktion ausgestattet, mittels welcher ein analoges VideosignalfORMAT in ein 1080p-Signal (HD-Auflösung) umgewandelt und über den HDMI-Anschluss an ein Fernsehgerät übertragen wird. Dadurch können das Gerät und ein mit einem einzigen HDMI-Kabel verbundener Fernseher beliebige Videoquellen in präziser HD-Qualität wiedergeben.

**Direkte Wiedergabe für iPod® und iPhone® via USB**

Musikdaten von einem iPod können wiedergegeben werden, indem Sie das mit dem iPod mitgelieferte USB-Kabel über den USB-Anschluss dieses Gerätes anschließen. Ebenso kann ein iPod durch die Fernbedienung dieses Gerätes bedient werden. Wird ein iPod angeschlossen, beginnt durch einfaches Betätigen der Taste **iPod PLAY** auf dem Hauptgerät oder der Fernbedienung die Wiedergabe der auf dem iPod gespeicherten Musik.

**Gleichzeitige Wiedergabe an zwei HDMI-Kanälen**

Dieses Gerät ist mit zwei HDMI MONITOR-Ausgängen ausgestattet. Sie können einen Ausgang am Projektor und den anderen am TV-Gerät für gleichzeitige Signalausgänge anschließen.

**Warnhinweise zur Handhabung****• Vor dem Einschalten des Netzschalters**

Prüfen Sie erneut, dass alle Verbindungen korrekt sind und es keine Probleme mit den Verbindungskabeln gibt.

- Manche Schaltkreise verbrauchen auch dann Strom, wenn sich das Gerät im Standby-Modus befindet. Wenn Sie in Urlaub gehen oder längere Zeit nicht zuhause sind, sollten Sie den Stecker aus der Steckdose ziehen.

**• Hinweis zur Kondensation**

Wenn zwischen der Temperatur im Inneren des Geräts und der Außentemperatur ein großer Unterschied besteht, kann es auf Bauteilen im Inneren des Geräts zu Kondensation (Taubildung) kommen, wodurch das Gerät nicht ordnungsgemäß funktioniert. Lassen Sie das Gerät in diesem Fall ein bis zwei Stunden ausgeschaltet stehen und warten Sie, bis sich der Temperaturunterschied ausgeglichen hat, bevor Sie das Gerät benutzen.

**• Warnhinweise bezüglich Handys**

Die Verwendung eines Handys in der Nähe dieses Geräts kann zu Rauschen führen. Verwenden Sie in diesem Fall das Handy weiter vom Gerät entfernt.

**• Transportieren des Geräts**

Schalten Sie die Stromversorgung aus und ziehen Sie das Netzkabel aus der Netzsteckdose. Trennen Sie die Anschlusskabel anderer Systemgeräte, bevor Sie das Gerät transportieren.

**• Reinigung**

- Wischen Sie das Gehäuse und die Steuerkonsole mit einem weichen Tuch sauber.
- Wenn Sie ein chemisches Reinigungsmittel verwenden, folgen Sie bitte den Anweisungen.
- Benzin, Farbverdünner oder andere organische Lösungsmittel sowie Insektizide können bei Kontakt mit dem Gerät Materialveränderungen und Entfärbung verursachen und sollten deshalb nicht verwendet werden.

# Einfache Variante (Einfache Installationsanleitung)

Im Folgenden wird die komplette Einrichtung des Geräts vom Auspacken bis zur Verwendung in einer Heimkinoumgebung erläutert. Der Abschnitt "Einfache Variante" enthält Informationen zur Lautsprecheraufstellung, zum Anschluss und der Einrichtung für das 7.1-Kanal-System mit Surround-Back-Lautsprechern. Informationen zur Aufstellung, zum Anschluss und der Einstellung von anderen Lautsprechern als dem 7.1-Kanal-System (mit Surround-Back-Lautsprechern) finden Sie auf Seite 50.

- ❑ Vor dem Anschließen des Geräts müssen alle Geräte abgeschaltet werden.
- ❑ Hinweise zur Bedienung der angeschlossenen Geräte entnehmen Sie bitte den jeweiligen Geräteanleitungen.

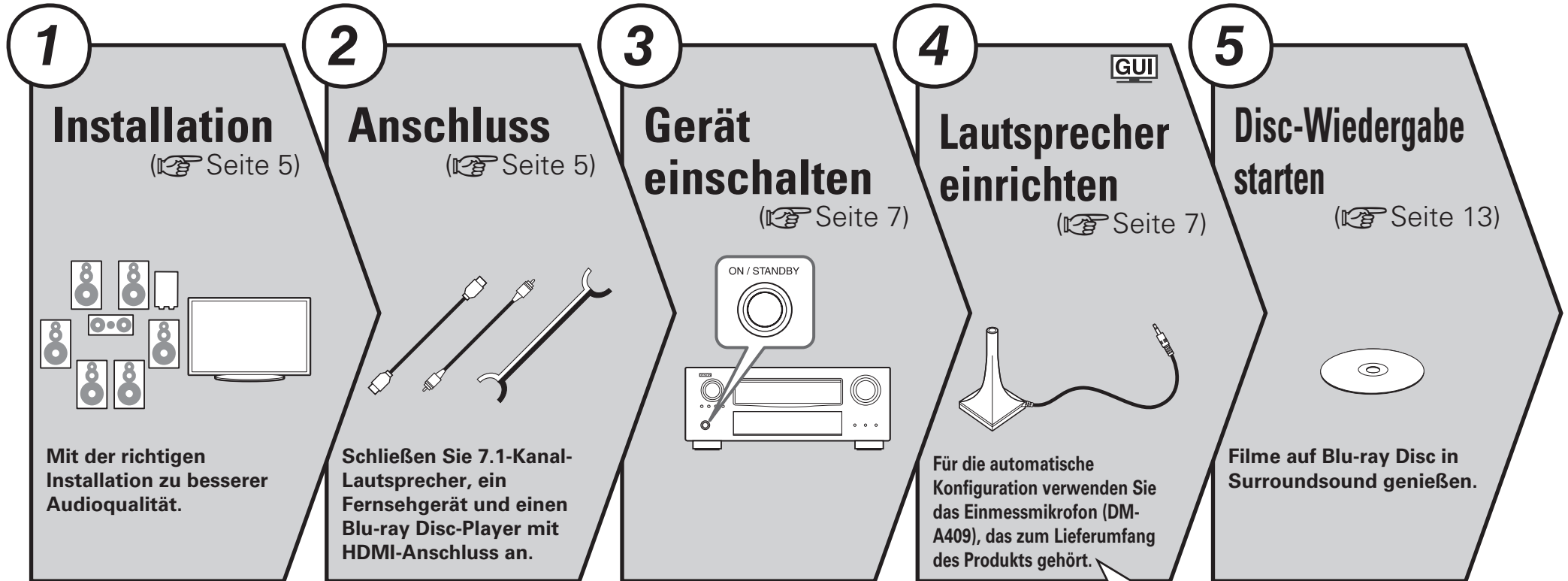

## Lautsprecher einrichten (Messautom. Audyssey®)

SCHRITT 1  
**Vorbereitung**

SCHRITT 2  
**Erkenn. + Messung**  
(Haupthörposition)

SCHRITT 3  
**Messung**  
(2. bis 8. Hörposition)

SCHRITT 4  
**Berechnung**

SCHRITT 5  
**Überprüfung**

SCHRITT 6  
**Speichern**

Fertigstellen

# 1 Installation



Dieses Gerät ermöglicht die 2.0 bis 11.2-Kanal-Surround-Wiedergabe. Diese Seite bietet Informationen zur Lautsprecheraufstellung für die 7.1-Kanal-Wiedergabe mit Surround-Back-Lautsprechern als Beispiel.

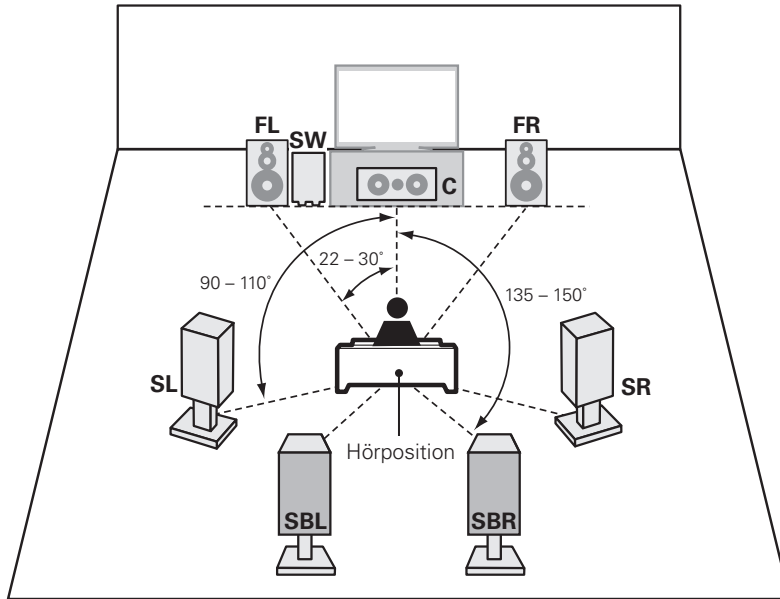

- FL** Front-Lautsprecher (L)
- FR** Front-Lautsprecher (R)
- C** Center-Lautsprecher
- SW** Subwoofer
- SL** Surround-Lautsprecher (L)
- SR** Surround-Lautsprecher (R)
- SBL** Surround-Back-Lautsprecher (L)
- SBR** Surround-Back-Lautsprecher (R)

- Die Surround-Lautsprecher müssen 60 bis 90 cm über Ohrhöhe positioniert werden.

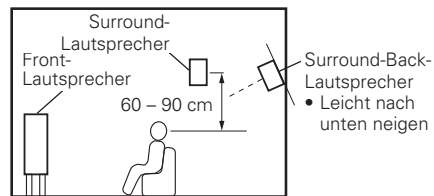

[Ansicht von der Seite]

# 2 Anschluss



## Lautsprecher

Überprüfen Sie sorgfältig, dass der linke (L) und der rechte (R) Kanal und die Pole + (rot) und – (schwarz) an den Lautsprechern richtig an dieses Gerät angeschlossen wurden und dass die Kanäle und Pole richtig miteinander verbunden werden.

### Anschluss der Lautsprecherkabel

Isolieren Sie ca. 10 mm des Lautsprecherkabelendes ab, verzwirbeln Sie das Ende der Ader fest oder versehen Sie es mit einem Kabelschuh.

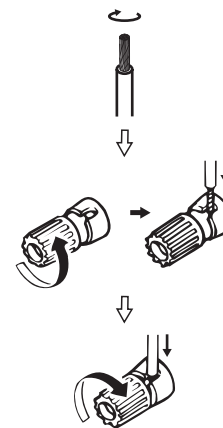

### HINWEIS

- Schließen Sie die Lautsprecherkabel so an, dass sie an den Anschlussbuchsen nicht überstehen. Die Schutzschaltung kann u. U. aktiviert werden, wenn die Adern die Schalttafel berühren oder wenn die Plus- und Minuspole einander berühren (☞ Seite 130 "Überlastschutz").
- Berühren Sie die Anschlussbuchsen der Lautsprecher nicht, wenn das Gerät an das Stromnetz angeschlossen ist. Dies kann zu einem Stromschlag führen.
- Verwenden Sie die Lautsprecher mit der unten dargestellten Lautsprecher-Impedanz.

Lautsprecheranschlüsse	Lautsprecher-Impedanz
FRONT	4 – 16 Ω
CENTER	
SURROUND	
SURR. BACK / AMP ASSIGN	
F.HEIGHT / AMP ASSIGN	
F.WIDE / AMP ASSIGN	



Verwenden Sie Lautsprecher, wobei einer der Lautsprecher eine Impedanz von 4 bis 16 Ω haben muss.

Wenn Sie einen Lautsprecher mit 4 Ω oder 6 Ω Impedanz verwenden, achten Sie darauf, die "LS-Impedanz" im Menü (☞ Seite 94) auf "6 Ω/ Ohm" oder "4 Ω/ohms" einzustellen.



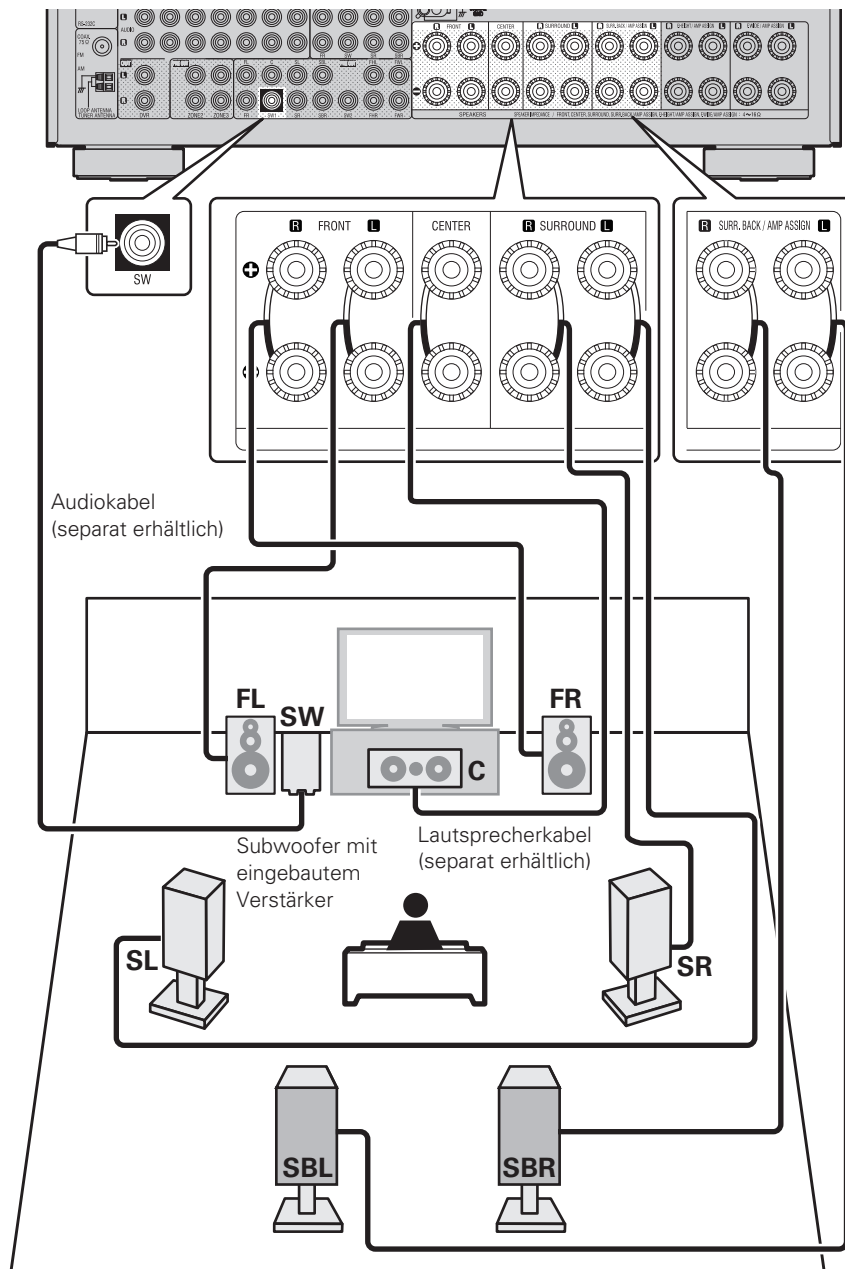

## Blu-ray Disc-Player und TV

Verwenden Sie nur HDMI-Kabel (High Definition Multimedia Interface), die das HDMI-Logo (Original-HDMI-Produkt) tragen. Die Verwendung von Kabeln ohne HDMI-Logo (nicht authentisches HDMI-Produkt) kann zu unregelmäßiger Wiedergabe führen. Bei Ausgabe von Deep Color oder 1080p usw. empfehlen wir für eine verbesserte Wiedergabe in hoher Qualität die Verwendung des "High Speed HDMI-Kabel" oder "High Speed HDMI-Kabel mit Ethernet".

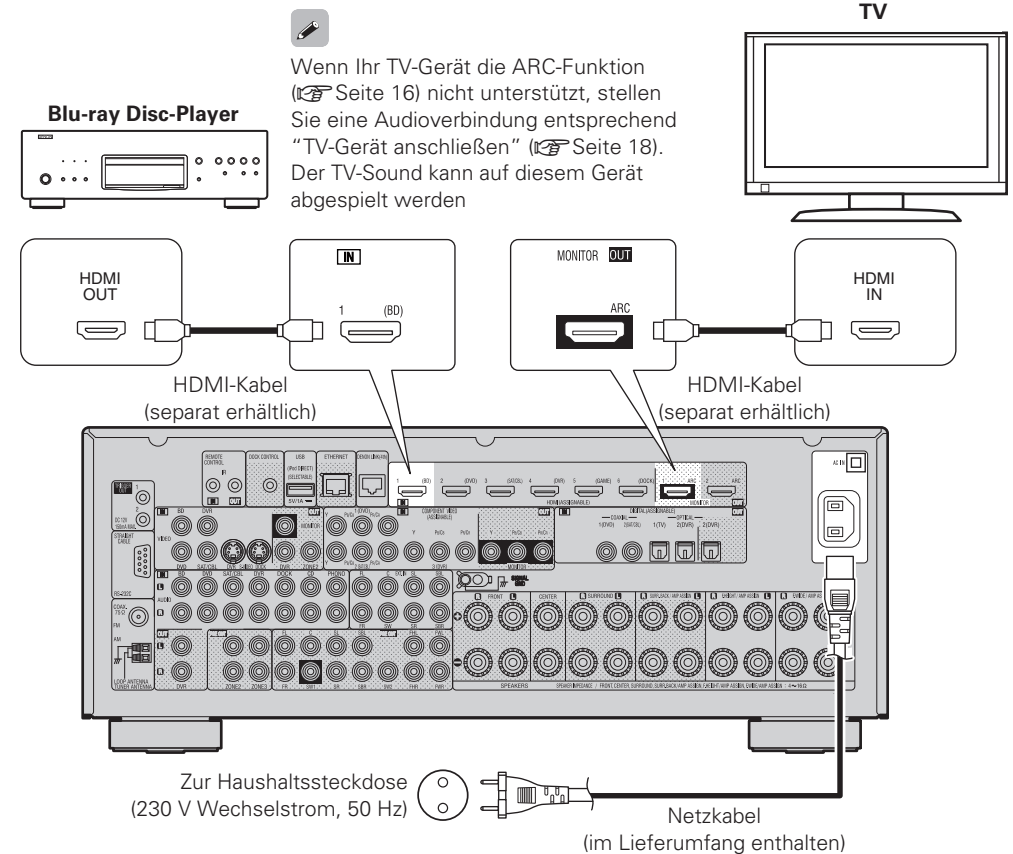

### HINWEIS

- Stecken Sie das Netzkabel erst dann an, wenn alle Geräte angeschlossen wurden.
- Bündeln Sie Netzkabel und Anschlusskabel nicht zusammen. Anderenfalls kann es zu Brumm- oder anderen Störgeräuschen kommen.

## 3 Gerät einschalten



- 1** Schalten Sie den Fernseher und den Subwoofer ein.



- 2** Stellen Sie die TV-Eingabe auf die Eingabe dieses Gerätes.

- 3** Drücken Sie zum Einschalten des Geräts auf **POWER ON**.

Der Netzanzeige blinkt grün und das Gerät schaltet sich ein.

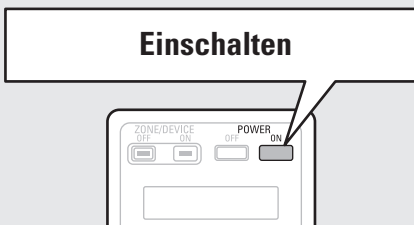

Sie können durch Drücken von **ON/STANDBY** auf dem Hauptgerät in die Standby-Betriebsart umschalten.

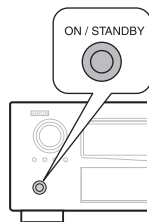

### HINWEIS

Bevor Sie die Fernbedienung das erste Mal benutzen, stellen Sie sicher, dass die Batterien eingelegt sind - siehe (☞ Seite 120 "Einlegen der Batterien").

## 4 Lautsprecher einrichten (Messautom. Audyssey®)



Die akustischen Merkmale der angeschlossenen Lautsprecher und der Hörraum werden gemessen und die optimalen Einstellungen erfolgen dann automatisch. Dies ist das so genannte "Messautom. Audyssey".

Zum Einmessen der Lautsprecher muss das Mikrophon an verschiedenen Stellen im Hörbereich aufgestellt werden. Die besten Ergebnisse werden durch eine Einmessung an sechs oder mehr Stellen erzielt, wie die Abbildung zeigt (bis zu acht Positionen).

- Beim Aktivieren des "Messautom. Audyssey" werden die MultEQ® XT 32/ Dynamic EQ®/Dynamic Volume® Funktionen aktiviert (☞ Seite 85, 86).
- Für die manuelle Einrichtung der Lautsprecher wählen Sie den Menüpunkt "Lautspr.-Konfig." (☞ Seite 89).

### HINWEIS

- Der Raum sollte so leise wie möglich sein. Hintergrundgeräusche können die Raummessungen beeinflussen. Schließen Sie die Fenster, schalten Sie die Mobiltelefone, Fernseh- und Radiogeräte, Klimaanlage, Fluoreszenzleuchten, Haushaltsgeräte, Dimmer und alle übrigen Geräte ab, da die Messungen durch diese Tonquellen beeinflusst werden.
- Die Mobiltelefone sollten von sämtlicher Audioelektronik weit genug entfernt aufbewahrt werden, da Messunterbrechungen durch die Funkfrequenzstörungen (auch bei abgeschalteten Mobiltelefonen) verursacht werden können.
- Trennen Sie das Einmessmikrophon erst vom Gerät, wenn das "Messautom. Audyssey" abgeschlossen ist.
- Stellen Sie während der Messungen weder sich noch Gegenstände zwischen die Lautsprecher und das Einmessmikrophon. Sonst erhalten Sie ungenaue Ergebnisse.
- Während "Messautom. Audyssey" können laute Testtöne wiedergegeben werden. Das ist Teil des normalen Prozederes. Wenn im Raum Hintergrundgeräusche vorhanden sind, werden die Testsignale lauter.
- Sobald der **VOL ▲▼** Regler von Hand betätigt wird, wird die Einmessung abgebrochen.
- Bei angeschlossenem Kopfhörer ist keine Einmessung möglich.



### Positionen des Einmessmikrofons

- Messungen werden durchgeführt, indem das kalibrierte Mikrofon nach und nach an vielen verschiedenen Positionen innerhalb des Hörbereichs platziert wird, siehe **[Beispiel ①]**. Für die besten Ergebnisse empfehlen wir die Einmessung an sechs oder mehr Stellen, wie die Abbildung zeigt (bis zu acht Positionen).
- Selbst wenn der Hörbereich sehr schmal ist, wie in **[Beispiel ②]**, ermöglichen viele Messergebnisse eine effektivere Korrektur.

**[Beispiel ①]**

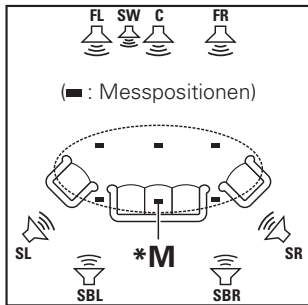

**[Beispiel ②]**

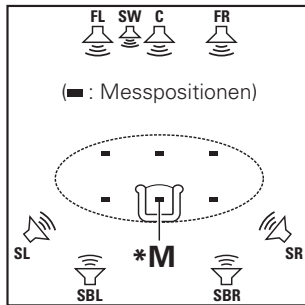

- FL** Front-Lautsprecher (L)    **SL** Surround-Lautsprecher (L)  
**FR** Front-Lautsprecher (R)    **SR** Surround-Lautsprecher (R)  
**C** Center-Lautsprecher        **SBL** Surround-Back-Lautsprecher (L)  
**SW** Subwoofer                    **SBR** Surround-Back-Lautsprecher (R)

### Haupthörposition (\*M)

Die Hauptposition zum Hören befindet sich an der zentralsten Position im Hörbereich, an der man normalerweise sitzt. Bevor Sie das "Messautom. Audyssey" starten, stellen Sie das Einmessmikrofon in die Haupthörposition. Audyssey MultEQ® XT 32 verwendet die Messungen von dieser Position, um Lautsprecherabstand, Klangpegel, Polarität und den optimalen Übertragungswert des Subwoofers zu berechnen.

### Über die Subwoofer-Mehrfachkalibrierung

Die Audyssey-Subwoofer-Mehrfachkalibrierung optimiert die Überblendung von Lautstärkepegel, Verzögerung und Frequenzgang von zwei Subwoofern.

- \* Um die Audyssey-Subwoofer-Mehrfachkalibrierung vorzunehmen, müssen Sie "Measure (2 spkrs)" in "Einstellung "Kanalauswahl"" (☞ Seite 60) auswählen.

## 1 Mikrophon einrichten

**Befestigen Sie das Mikrofon auf einem Dreifuß oder Ständer und installieren Sie es in der Haupthörposition.** Beim Aufstellen des Einmessmikrofons ist darauf zu achten, dass der Schallempfangsteil am Mikrofon auf Ohrhöhe eingestellt ist.

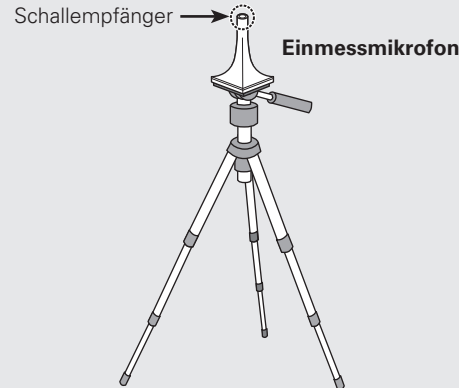

### HINWEIS

- Halten Sie das Einmessmikrofon während der Messungen nicht in der Hand.
- Platzieren Sie das Einmessmikrofon nicht in der Nähe einer Rückenlehne oder an der Wand, da das Messergebnis sonst durch Tonreflexionen verfälscht wird.

## 2 Subwoofer einrichten

**Falls am Subwoofer die nachfolgenden Einstellungen vorgenommen werden können, richten Sie den Subwoofer wie unten erläutert ein.**

- Bei Verwendung eines Subwoofers mit Direktmodus**  
Stellen Sie den Direktmodus auf "Ein", und deaktivieren Sie die Lautstärkeregelung und die Einstellung der Übergangsfrequenz.
- Bei Verwendung eines Subwoofers ohne Direktmodus**  
Nehmen Sie die folgenden Einstellungen vor:
  - **Lautstärke** : "12 Uhr"-Position
  - **Übergangsfrequenz** : "maximale/höchste Frequenz"
  - **Tiefpassfilter** : "Aus"
  - **Standby-Modus** : "Aus"

## 3 Fernbedienung einrichten

- Zonen-Modus einrichten**  
**Drücken Sie ZONE SELECT, um den Zonen-Modus auf **[M]** (MAIN ZONE) zu setzen.** Die **[M]**-Anzeige leuchtet.

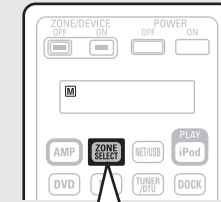

**Drücken Sie ZONE SELECT**

- Betriebsmodus einrichten**  
**Drücken Sie AMP, um die Fernbedienung auf den Betriebsmodus Verstärker einzustellen.**

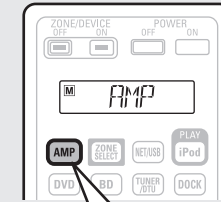

**Drücken Sie AMP**

**SCHRITT 1  
Vorbereitung**

**4 Schließen Sie das Setup-Mikrofon an die SETUP MIC-Buchse dieses Gerätes an.**

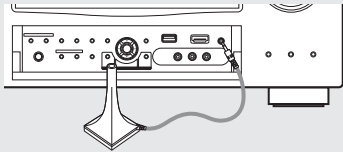

Nach dem Anschließen des Einmessmikrofons wird das folgende Fenster angezeigt.

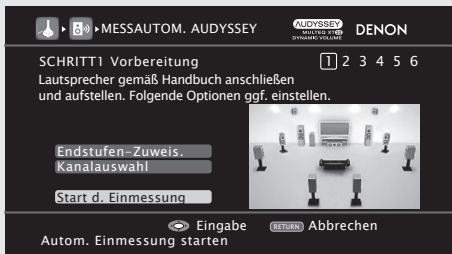

Dieser Bildschirm bietet Informationen zur Aufstellung für die 7.1-Kanal-Wiedergabe mit Surround-Back-Lautsprechern. Zur Aufstellung von anderen Lautsprechern als einem 7.1-Kanal-System wählen Sie "Endstufen-Zuweis." und führen Sie die Schritte 3 und 7 unter "Endstufen-Zuweis." (☞ Seite 59) durch. Wenn unter "Kanalauswahl" nicht verwendete Kanäle eingestellt sind, kann die Messzeit verkürzt werden. Stellen Sie auch "Kanalauswahl" ein, damit zwei Subwoofer eingemessen werden. Führen Sie zur Einrichtung die Schritte 9 bis 14 unter "Kanalauswahl" (☞ Seite 60) durch.

**5 Wählen Sie "Autom. Einmessung starten" über  $\Delta \nabla$  und drücken Sie anschließend ENTER.**

**SCHRITT 2  
Erkenn. + Messung  
(Haupthörposition)**

- In SCHRITT 2 nehmen Sie Messungen an der Haupt-Hörposition vor.
- Dieser Schritt überprüft automatisch die Lautsprecheranordnung und die Lautsprechergröße und berechnet die Kanalpegel, die Distanz und die Übergangsfrequenz. Damit werden auch Verzerrungen im Hörbereich korrigiert.

**6 Wählen Sie "Messung", und drücken Sie anschließend ENTER.**

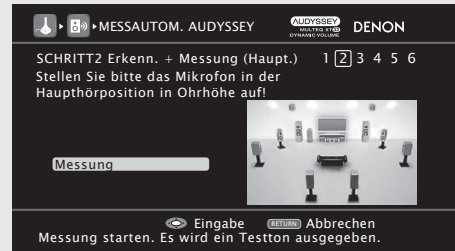

**① Messen Sie den Pegel des Subwoofers**

- Um die Messung anzuhalten, wählen Sie "Abbrechen" und drücken dann **ENTER**.
- Wenn "Subwoofer" auf "Überspringen" mit "Kanalauswahl" gestellt ist, wird diese Messung nicht übernommen, und der Vorgang fährt bei "② Messen Sie jeden Lautsprecher" fort.

**② Messen Sie jeden Lautsprecher**

- Sobald die Messungen in Schritt ① abgeschlossen sind, starten die Messungen in Schritt ② automatisch.
- Der gerade gemessene Kanal ändert sich in Abhängigkeit von der Einstellung in "Einstellung "Endstufen-Zuweis."" (☞ Seite 59) und "Einstellung "Kanalauswahl"" (☞ Seite 60).
- Die Messung nimmt einige Minuten in Anspruch.

**7 Die erkannten Lautsprecher werden angezeigt.**

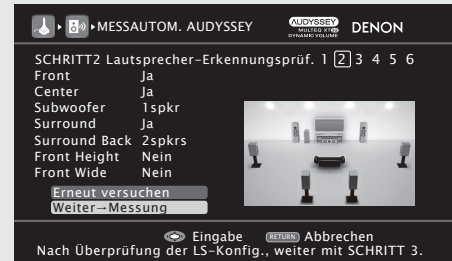

**HINWEIS**

Wenn ein angeschlossener Lautsprecher nicht angezeigt wird, ist der Lautsprecher möglicherweise nicht korrekt angeschlossen. Überprüfen Sie den Lautsprecheranschluss.

**8 Wählen Sie "Weiter→Messung" über  $\Delta \nabla$  und drücken Sie anschließend ENTER.**

**HINWEIS**

**Bei Anzeige der Meldung "Achtung!":** Schlagen Sie unter "Fehlermeldungen" (☞ Seite 11) den jeweiligen Eintrag nach, und befolgen Sie die angegebenen Schritte zur Problembeseitigung.

**Um das Messautom. Audyssey abubrechen**

Drücken Sie  $\Delta \nabla$  wählen Sie "Erneut versuchen", und drücken Sie anschließend **ENTER**.

**Nach Ende der Messung**

Drücken Sie **RETURN**, und die "Automatische Einmessung abbrechen?" Eingabeaufforderung wird angezeigt. Drücken Sie  $\triangleleft$  wählen Sie "Ja", und drücken Sie anschließend **ENTER**.

**Lautsprecher erneut einstellen**

Wiederholen Sie die Schritte ab Punkt 4 unter **SCHRITT 1 Vorbereitung**.

**SCHRITT 3  
Messung  
(2. bis 8. Hörposition)**

- In SCHRITT 3 führen Sie an mehreren (zwei bis acht) Stellen Messungen durch. Diese Stellen stimmen nicht mit der eigentlichen Hörposition überein.
- Durch die Messungen an mehreren Positionen kann eine wirksamere Korrektur der Verzerrung innerhalb des Hörbereichs erzielt werden.

**9 Stellen Sie das Einmessmikrofon an Position 2, wählen Sie "Messung" über  $\Delta \nabla$  und drücken Sie anschließend ENTER.**

Die Messung der zweiten. Hörposition beginnt. An maximal sechs Stellen kann gemessen werden.

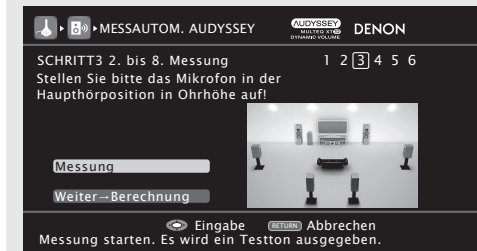

Wählen Sie "Weiter→Berechnung", um die verbleibenden Messungen auszulassen. (Gehen Sie zu **SCHRITT 4 Berechnung**)

**10 Wiederholen Sie Schritt 9, Messpositionen 3 bis 8.**

Wenn die Messung von Position 8 abgeschlossen ist, wird eine Meldung "Messungen abgeschlossen." angezeigt.

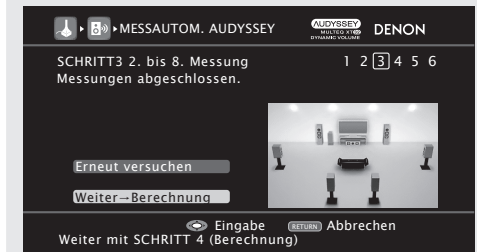

## SCHRITT 4 Berechnung

### 11 Über $\Delta$ / $\nabla$ auf dem Bildschirm **SCHRITT 3** wählen Sie "Weiter→Berechnung". Drücken Sie anschließend **ENTER**.

Die Messergebnisse werden analysiert, und die Frequenz-Rückmeldung jedes Lautsprechers im Hörraum wird bestimmt.



- Die Untersuchung der Ergebnisdaten dauert mehrere Minuten. Die Zeit, die für diese Analyse notwendig ist, hängt von der Anzahl der angeschlossenen Lautsprecher ab. Je mehr Lautsprecher angeschlossen sind, desto länger dauert die Untersuchung.

## SCHRITT 5 Überprüfung

### 12 Über $\Delta$ / $\nabla$ wählen Sie die Punkte aus, die Sie überprüfen möchten. Drücken Sie anschließend **ENTER**.

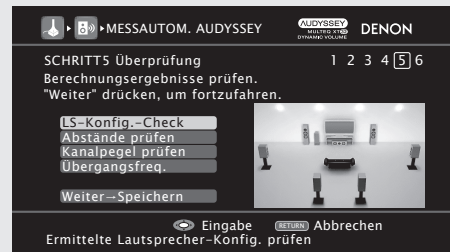

- Bei Subwoofern kann es aufgrund der für Subwoofer üblichen elektronischen Verzögerung vorkommen, dass eine größere als die tatsächliche Entfernung gemessen wird.
- Wenn Sie einen anderen Punkt überprüfen möchten, drücken Sie **RETURN**.

### 13 Wählen Sie "Weiter→Speichern" über $\Delta$ / $\nabla$ und drücken Sie anschließend **ENTER**.

#### HINWEIS

- Wenn das Resultat vom tatsächlichen Verbindungsstatus abweicht oder die Meldung "Achtung!" zu sehen ist, schlagen Sie unter "Fehlermeldungen" (☞ Seite 11) nach. Starten Sie das "Messautom. Audyssey" anschließend erneut.
- Wenn das Ergebnis nach der wiederholten Messung immer noch von der tatsächlichen Anschlussweise abweicht oder die Fehlermeldung immer noch erscheint, sind die Lautsprecher unter Umständen nicht korrekt angeschlossen. Schalten Sie dieses Gerät aus, prüfen Sie die Lautsprecheranschlüsse, und wiederholen Sie den Messvorgang von Anfang an.
- Wenn Sie eine Lautsprecherposition oder Ausrichtung verändern, müssen Sie das "Messautom. Audyssey" wiederholen, um eine optimale Equalizer-Korrektur zu erzielen.

## SCHRITT 6 Speichern

### 14 Wählen Sie "Speichern", und drücken Sie anschließend **ENTER**. Speichern Sie die Messergebnisse.

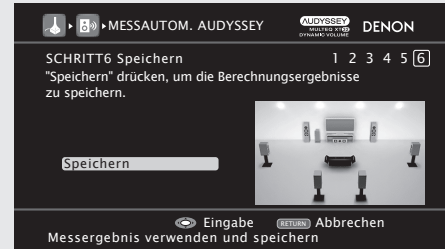

- Das Speichern der Ergebnisse dauert etwa 20 Sekunden.
- Wenn das Messergebnis nicht gespeichert werden soll, drücken Sie **RETURN**. Die Meldung "Automatische Einmessung abbrechen?" wird angezeigt. Drücken Sie  $\triangleleft$  und wählen Sie dann "Yes". Alle gemessenen Daten von "Messautom. Audyssey" werden gelöscht.

#### HINWEIS

Schalten Sie das Gerät nicht aus, während die Einstellungen gespeichert werden.

## Fertigstellen

### 15 Ziehen Sie das Einmessmikrofon aus der SETUP MIC-Buchse des Gerätes heraus.

### 16 Dynamic Volume® verwenden.

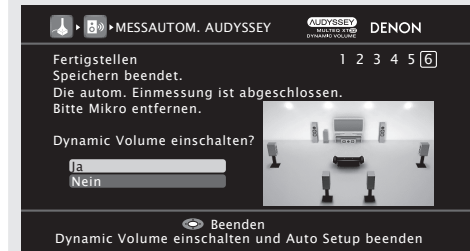

- Einzelheiten zu den Dynamic Volume Einstellungen finden Sie auf Seite 86.
- Beim Einschalten von Dynamic Volume**  
Wählen Sie "Ja" über  $\Delta$  und drücken Sie anschließend **ENTER**.
  - Das Gerät geht anschließend automatisch in den "Evening"-Modus.
- Beim Ausschalten von Dynamic Volume**  
Wählen Sie "Nein" über  $\nabla$  und drücken Sie anschließend **ENTER**.

#### HINWEIS

- Nach dem "Messautom. Audyssey" dürfen Sie die Lautsprecherverbindungen oder die Subwoofer-Lautstärke nicht mehr verändern. Sollten Sie Änderungen vornehmen, müssen Sie "Messautom. Audyssey" wiederholen.
- Verändern Sie nach der automatischen Einrichtung von zwei Subwoofern durch Audyssey nicht mehr die Kanaldistanzen und Lautstärkepegel der beiden Subwoofer.





# Fehlermeldungen

Eine Fehlermeldung wird angezeigt, wenn das "Messautom. Audyssey®" aufgrund der Lautsprecherplatzierung, der Messumgebung usw. nicht abgeschlossen werden konnte. Wenn dies eintritt, müssen Sie die entsprechenden Geräte überprüfen und sicherstellen, dass Sie die richtigen Messungen ausführen. Anschließend können Sie das "Messautom. Audyssey" erneut starten.

## HINWEIS

Schalten Sie das Gerät aus, bevor Sie die Lautsprecheranschlüsse überprüfen.

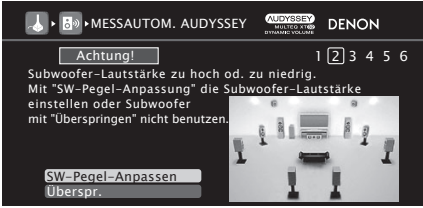
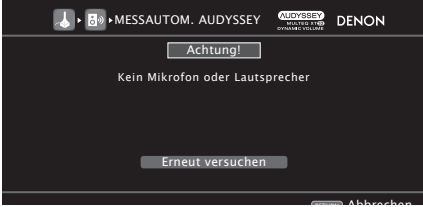
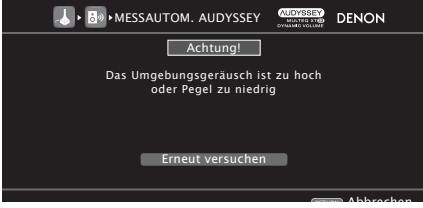
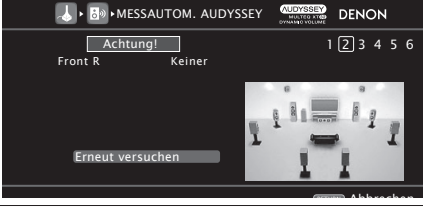
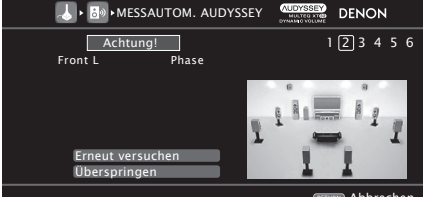
Beispiele	Fehlerdetails	Abhilfemaßnahme
	<ul style="list-style-type: none"> <li>Eine korrekte Messung ist aufgrund ungeeigneter Subwoofer-Lautstärke nicht möglich.</li> </ul>	<ul style="list-style-type: none"> <li>Wenn Sie einen Subwoofer mit eingebautem Verstärker (aktiver Typ) benutzen, verwenden Sie "SW-Pegel-Anpassen", um die Subwoofer-Lautstärke anzupassen (Seite 11 "Subwooferpegel-Fehlermeldung und Vorgehen zur Anpassung").</li> <li>Bei Verwendung eines Subwoofers mit eingebauter Endstufe wählen Sie "Überspringen" und drücken auf <b>ENTER</b>.</li> </ul>
	<ul style="list-style-type: none"> <li>Das angeschlossene Einmessmikrofon ist defekt oder ein anderes Gerät als das mitgelieferte Einmessmikrofon ist angeschlossen.</li> <li>Es wurden nicht alle Lautsprecher erkannt.</li> <li>Der vordere links Lautsprecher wurde nicht ordnungsgemäß erkannt.</li> </ul>	<ul style="list-style-type: none"> <li>Schließen Sie das mitgelieferte Einmessmikrofon an die SETUP MIC-Buchse am Gerät an.</li> <li>Überprüfen Sie die Lautsprecheranschlüsse.</li> </ul>
	<ul style="list-style-type: none"> <li>Im Zimmer gibt es zu viele Geräusche, so dass keine genauen Messungen erfolgen können.</li> <li>Der Ton aus den Lautsprechern oder dem Subwoofer ist zu leise, so dass keine genauen Messungen erfolgen können.</li> </ul>	<ul style="list-style-type: none"> <li>Schalten Sie die Geräuschquelle aus, oder entfernen Sie sie aus dem Raum.</li> <li>Versuchen Sie es erneut, wenn es in der Umgebung ruhiger ist.</li> <li>Überprüfen Sie die Lautsprecheraufstellung und die Richtung, in die die Lautsprecher zeigen.</li> <li>Passen Sie die Lautstärke des Subwoofers an.</li> </ul>
	<ul style="list-style-type: none"> <li>Der angezeigte Lautsprecher wurde nicht erkannt.</li> </ul>	<ul style="list-style-type: none"> <li>Überprüfen Sie die Anschlüsse des angezeigten Lautsprechers.</li> </ul>
	<ul style="list-style-type: none"> <li>Der angezeigte Lautsprecher wurde falsch herum gepolt angeschlossen.</li> </ul>	<ul style="list-style-type: none"> <li>Überprüfen Sie die Pole des angezeigten Lautsprechers.</li> <li>Bei manchen Lautsprechern wird diese Fehlermeldung angezeigt, obwohl die Lautsprecher richtig angeschlossen sind. Wenn Sie sicher sind, dass die Verkabelung korrekt ist, drücken Sie <math>\Delta \nabla</math> um "Überspringen" auszuwählen, und danach <b>ENTER</b>.</li> </ul>

## Subwooferpegel-Fehlermeldung und Vorgehen zur Anpassung

Der optimale Lautstärkepegel für jeden Subwoofer-Kanal für die automatische Konfigurations-Einmessung durch Audyssey ist 75 dB. Während der Subwoofer-Lautstärkepegel-Einmessung ("Lautsprecher einrichten (Messautom. Audyssey®), **SCHRITT 2 Erkenn. + Messung**" (Seite 9), 6 – ①), wird eine Fehlermeldung angezeigt, wenn einer der Subwoofer-Lautstärkepegel sich außerhalb des 72 bis 78 dB Bereichs befindet. Wenn Sie einen Subwoofer mit eingebautem Verstärker (aktiver Typ) verwenden, passen Sie die Subwoofer-Lautstärke so an, dass sich der Pegel innerhalb des 72 bis 78 dB-Bereichs befindet.

### 1 Wählen Sie "SW-Pegel-Anpassen", und drücken Sie anschließend ENTER.

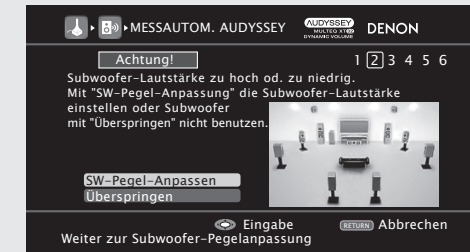

## 2 Wählen Sie "SW-Test starten", und drücken Sie anschließend ENTER.

Die Subwooferpegel-Messung startet.

Während der Messung wird eine "Test läuft..."-Meldung angezeigt.

Der gemessene Pegel erscheint nach etwa 3 bis 5 Sekunden auf der Pegelanzeige.

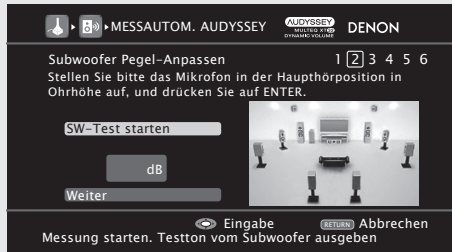

- Wenn sich der gemessene Pegel außerhalb des 72 bis 78 dB-Bereichs befindet, ist die Pegelanzeige rot.
- Wenn die Messung anhält, drücken Sie **ENTER**.

## 3 Passen Sie den Lautstärke-Regler Ihres Subwoofers so an, dass sich der gemessene Pegel innerhalb des 72 bis 78 dB-Bereichs befindet.

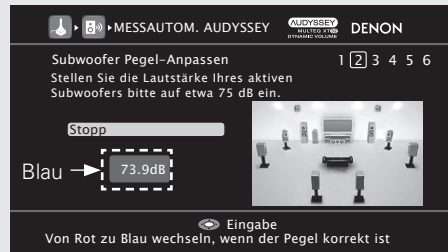

- Wenn sich der gemessene Pegel innerhalb des 72 bis 78 dB-Bereichs befindet, ist die Pegelanzeige blau.

## 4 Wenn sich der gemessene Pegel innerhalb des 72 bis 78 dB-Bereichs befindet, drücken Sie ENTER.

## 5 Wählen Sie "Weiter", und drücken Sie anschließend ENTER.

Fahren Sie fort mit "Lautsprecher einrichten (Messautom. Audyssey)", **SCHRITT2 Erkenn. + Messung** (☞ Seite 9), 6 – ②.

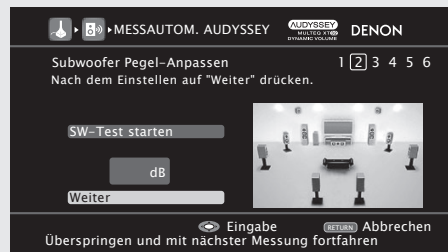

Wenn Sie zwei Subwoofer verwenden, stellen Sie jeden Subwoofer so ein, dass die Lautstärkepegel von Subwoofer 1 und Subwoofer 2 Ihren Wünschen entsprechen.

# Parameter-Check (Parameter Check)

Mit dieser Option können Sie das Messergebnis und die Equalizer-Eigenschaften nach dem "Messautom. Audyssey" überprüfen.

## 1 Wählen Sie "Parameter-Check" über $\Delta \nabla$ und drücken Sie anschließend ENTER oder $\triangleright$ .

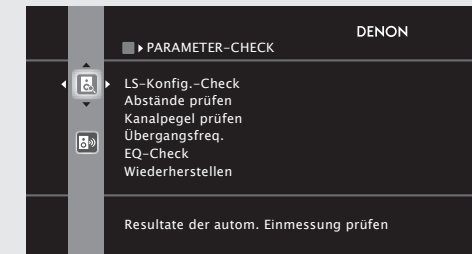

## 2 Verwenden Sie $\Delta \nabla$ , um das Element auszuwählen, dass Sie kontrollieren wollen. Drücken Sie dann auf ENTER oder $\triangleright$ .

Das Messergebnis zu jedem Lautsprecher wird angezeigt.

<b>LS-Konfig.-Check</b>	Überprüfen Sie die Lautsprecherkonfiguration.
<b>Abstände prüfen</b>	Überprüfen Sie die Distanz.
<b>Kanalpegel prüfen</b>	Überprüfen Sie den Kanalpegel.
<b>Übergangsfreq.</b>	Überprüfen Sie die Übergangsfrequenz.
<b>EQ-Check</b>	Überprüfen Sie den Equalizer.

- Wenn "EQ-Check" ausgewählt ist, drücken Sie  $\Delta \nabla$  zur Auswahl der Equalizer-Kurve ("Audyssey" oder "Audyssey Flat") und drücken Sie dann **ENTER** oder  $\triangleright$ .  
Verwenden Sie  $\Delta \nabla$ , um das Display zwischen den unterschiedlichen Lautsprechern zu wechseln.

## 3 Drücken Sie RETURN.

Der Bestätigungsbildschirm erscheint erneut. Wiederholen Sie die Schritte 2.

## Wiederherstellen der Einstellungen "Messautom. Audyssey"

Wenn Sie "Wiederherstellen" auf "Ja" stellen, können Sie zum Messergebnis des "Messautom. Audyssey" zurückkehren (Wert wird beim Start durch MultEQ® XT 32 berechnet), selbst wenn Sie jede Einstellung manuell geändert haben.



# 5 Disc-Wiedergabe starten



**1** Drücken Sie **BD**, um den entsprechenden Player für die Wiedergabe zu wählen.

**2** Spielen Sie die Komponente, die mit diesem Gerät verbunden ist, ab.

Nehmen Sie vorher die notwendigen Einstellungen auf dem Player vor (Spracheinstellung, Untertitelleinstellung usw.)

**3** Stellen Sie die Lautstärke ein.

**VOL ▲** ..... Lauter  
**VOL ▼** ..... Leiser  
**MUTE** ..... Ton aus

**4** Stellen Sie den Audiomodus ein.

Stellen Sie den Audiomodus entsprechend dem Wiedergabeinhalt (Kino, Musik, usw.) oder Ihres Geschmacks ein (☞ Seite 46 "Auswahl eines Audiomodus (SURROUND-MODUS)").

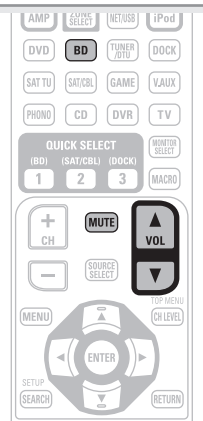

**Wenn das Gerät in den Standby-Modus geschaltet werden soll**

Drücken Sie **POWER OFF**.

**[Netzanzeigestatus im Standby-Modus]**

- Normales Standby : Aus
- Wenn "HDMI Steuerung" – "Steuerung" auf "EIN" eingestellt ist : Rot
- Wenn "Netzwerk-Standby" auf "EIN" eingestellt ist : Rot

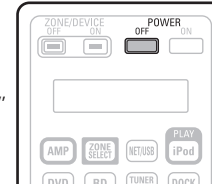

Sie können das Gerät auch auf Standby schalten, indem Sie **ON/STANDBY** auf dem Gerät drücken.





## HINWEIS























Im Standby-Modus wird eine kleine Menge Strom verbraucht. Um die Stromversorgung vollständig zu trennen, ziehen Sie den Netzstecker aus der Steckdose.

## Basisausführung

Im Folgenden werden die Anschlüsse sowie die üblichen Bedienfunktionen dieses Geräts erläutert.

- **Anschlüsse**  Seite 15
- **Wiedergabe (Grundfunktionen)**  Seite 28
- **Auswahl eines Audiomodus (Surround-Modus)**  Seite 46

Auf den folgenden Seiten finden Sie Informationen über Anschluss- und Wiedergabemöglichkeiten von verschiedenen Medien und externen Geräten.

Audio und Video	Anschlüsse	Wiedergabe
TV	 Seite 17, 18	-
Blu-ray Disc-Player	 Seite 17, 18	 Seite 29
DVD-Player	 Seite 17, 19	 Seite 29
Set-Top-Box (Satelliten- oder Kabel-TV-Empfänger)	 Seite 17, 19	-
Digitaler Videorecorder	 Seite 17, 20	-
Spielekonsole	 Seite 17	-
Digitaler Camcorder	 Seite 21	-
Steuerungsdock für den iPod	 Seite 21	 Seite 30
Audio	Anschlüsse	Wiedergabe
iPod®	 Seite 22	 Seite 32
USB-Speichergerät	 Seite 22	 Seite 44
Radio	 Seite 23	 Seite 33
Plattenspieler	 Seite 23	-
CD-Player	 Seite 24	 Seite 30
Netzwerk	Anschlüsse	Wiedergabe
Netzwerk	 Seite 26	 Seite 36

Informationen über die Lautsprecher-Anschlüsse finden Sie auf Seite 5.

# Anschlüsse

## Wichtige Information

- Schließen Sie das Gerät vor dem Gebrauch wie folgt an: Richten Sie die Verbindungen entsprechend der Gerätekomponenten, die Sie anschließen, ein.
- Je nach Anschlussweise müssen an dem Gerät bestimmte Einstellungen vorgenommen werden. Weitere Informationen werden im Zusammenhang mit den einzelnen Anschlüssen erläutert.
- Wählen Sie die Kabel (separat erhältlich) entsprechend der anzuschließenden Komponenten.

### HINWEIS

- Stecken Sie das Netzkabel erst dann an, wenn alle Geräte angeschlossen wurden.
- Lesen Sie sich vor der Verkabelung auch die Bedienungsanleitungen der anderen anzuschließenden Komponenten durch.
- Achten Sie auf den richtigen Anschluss des linken und des rechten Kanals (links an links und rechts an rechts).
- Bündeln Sie Netzkabel und Anschlusskabel nicht zusammen. Anderenfalls kann es zu Brumm- oder anderen Störgeräuschen kommen.

## Konvertieren der Video-Eingabesignale für den Output (Videoumwandlungsfunktion)

Dieses Gerät besitzt vier verschiedene Videoeingangstypen (HDMI, Component Video, S-Video und Video) und drei verschiedene Videoausgänge (HDMI, Component Video und Video).

Wählen Sie die gewünschten Anschlüsse entsprechend der anzuschließenden Komponenten aus. Diese Funktion wandelt automatisch verschiedene Videosignalformate, die in dieses Gerät eingegeben werden, in die Formate um, welche für die Ausgabe der Videosignale von diesem Gerät zu einem Monitor verwendet werden.

### [Videosignalstrom für die MAIN ZONE]

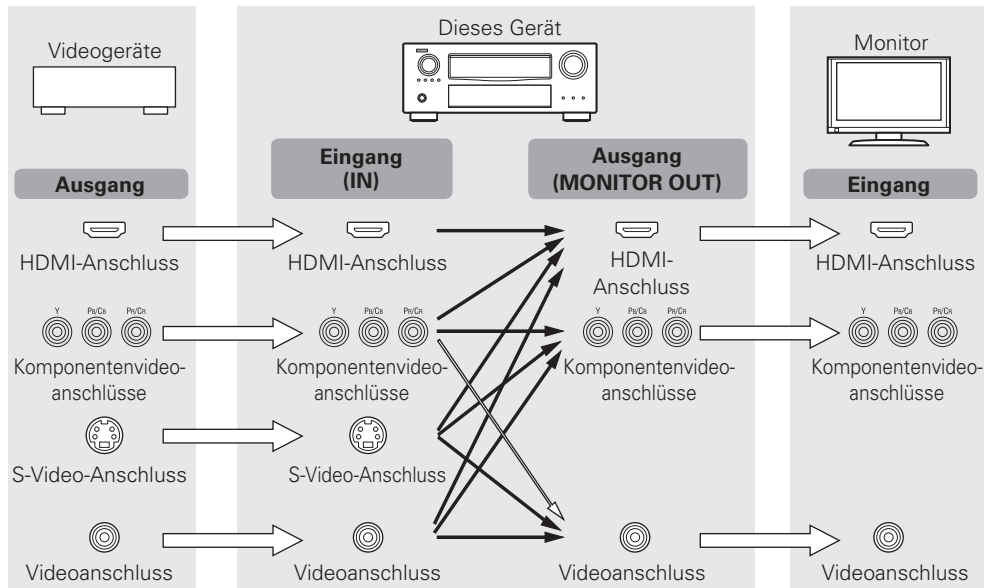

➡ : wenn 480i/576i-Signale eingegeben werden.

### [Videosignalstrom für die ZONE2]

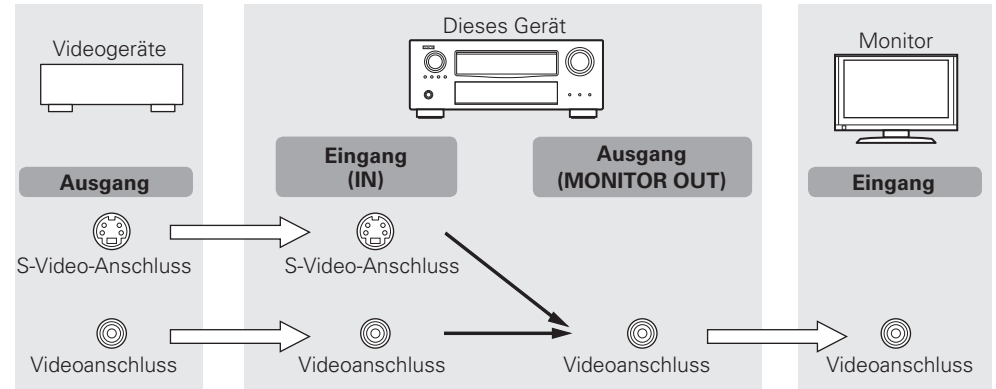

### Erforderliche Einstellungen

- Ist angewählt, wenn die Konvertierungsfunktion für Videos nicht verwendet wird.
- **"Videokonverter"** (☞ Seite 79)
- Stellen Sie die Änderung der Auflösung des Video-Signals ein.
- **"Auflösung"** (☞ Seite 79)



- Die Video-Konvertierungsfunktion unterstützt die folgenden Formate: NTSC, PAL, SECAM, NTSC4.43, PAL-N, PAL-M und PAL-60.
- Die Auflösung des über den HDMI-Anschluss dieses Gerätes empfangenen Videosignals ist die in "Auflösung" eingestellte Auflösung (☞ Seite 79) (1080p-HDMI-Signale und 1080p-Komponentensignale werden unabhängig von der Einstellung mit 1080p ausgegeben).
- Die Auflösung der HDMI-kompatiblen TVs kann in "HDMI-Info" – "Monitor 1" oder "Monitor 2" (☞ Seite 103) überprüft werden.

### HINWEIS

- HDMI-Signale können nicht in analoge Signale umgewandelt werden.
- Wenn ein nicht standardmasiges Videosignal von einer Spielekonsole oder einer anderen Quelle eingeht, funktioniert die Video-Konvertierungsfunktion u. U. nicht.
- Eingehende 480p/576p-, 1080i-, 720p- und 1080p-Komponentenvideosignale können nicht in das Videoformat umgewandelt werden.



## Beispiele für die Darstellung auf dem Bildschirm

- Menübildschirm
- Bildschirm Statusanzeige  
Statusanzeige bei Umschaltung der Eingabequelle
- Statusanzeige bei Einstellung der Lautstärke

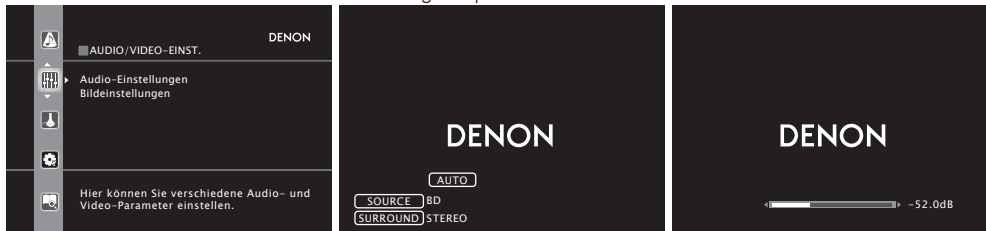

Statusanzeige: Der Betriebsstatus wird zeitweise auf dem Bildschirm angezeigt, wenn die Eingabequelle umgeschaltet oder die Lautstärke eingestellt wird.

### HINWEIS

- Wenn Sie das Menü während der Wiedergabe von 3D-Videoinhalten bedienen, wird statt der Videowiedergabe der Menübildschirm dargestellt. Das Video wird nicht hinter dem Menübildschirm abgespielt.
- Bei der Wiedergabe von 3D-Videoinhalten zeigt dieses Gerät keine Statusmeldungen an.

## HDMI-kompatible Geräte anschließen

Sie können bis zu sieben HDMI-kompatible Geräte an diesem Gerät anschließen.

### HDMI-Funktion

Dieses Gerät unterstützt die folgenden HDMI-Funktionen:

- 3D
- Deep Color (☞ Seite 128)
- Auto Lip Sync (☞ Seite 94, 128)
- x.v.Color, sYCC601 color, Adobe RGB color, Adobe YCC601color (☞ Seite 128, 130)
- High Definition digitales Audioformat
- ARC (Audio Return Channel)
- Content Type
- CEC (HDMI-Steuerung)

### Kopierschutz

Um die Wiedergabe digitaler Video- und Audioinhalte wie etwa BD-Video oder DVD-Video über eine HDMI-Verbindung zu ermöglichen, muss der Copyright-Schutz HDCP (High-bandwidth Digital Content Protection System) sowohl von diesem Gerät als auch vom TV-Gerät unterstützt werden. Bei HDCP handelt es sich um ein Kopierschutzverfahren, das mit einer Datenverschlüsselung und Authentifizierung des angeschlossenen AV-Geräts arbeitet. Dieses Gerät unterstützt HDCP.

- Wenn ein Gerät ohne HDCP-Unterstützung angeschlossen ist, werden Video und Audio nicht korrekt ausgegeben. Weitere Informationen finden Sie auch in den Bedienungsanleitungen zu Ihrem Fernsehgerät.

## Anmerkungen zu HDMI-Kabeln

- Wenn ein Gerät angeschlossen wird, welches die Deep Color-Signalübertragung unterstützt, verwenden Sie folgende kompatible Kabel: "High Speed HDMI-Kabel" oder "High Speed HDMI-Kabel mit Ethernet".
- Bei Verwendung der ARC-Funktion schließen Sie ein Gerät mit einem "Standard HDMI-Kabel mit Ethernet" oder einem "High Speed HDMI-Kabel mit Ethernet" für HDMI 1.4a an.

## HDMI-Steuerfunktion (☞ Seite 61)

Mit dieser Funktion können Sie externe Geräte über den Receiver sowie den Receiver über externe Geräte bedienen.

### HINWEIS

- Die HDMI-Steuerfunktion arbeitet möglicherweise nicht, abhängig von dem angeschlossenen Gerät und dessen Einstellungen.
- Sie können keinen Fernseher oder Blue-Ray-Disc-Player / DVD-Player bedienen, der nicht mit der HDMI-Steuerfunktion kompatibel ist.

## Anmerkungen zur 3D-Funktion

Dieses Gerät unterstützt die Einspeisung und die Ausgabe von 3D (3-dimensionalen)-Videosignalen nach HDMI 1.4a Standard.

Zur Wiedergabe von 3D-Video benötigen Sie ein TV-Gerät und einen Player, die HDMI 1.4a Standard-3D-Funktion unterstützen und eine 3D-Brille.

### HINWEIS

- Wenn Sie das Menü während der Wiedergabe von 3D-Videoinhalten bedienen, wird statt der Videowiedergabe der Menübildschirm dargestellt. Das Video wird nicht hinter dem Menübildschirm abgespielt.
- Bei der Wiedergabe von 3D-Videoinhalten zeigt dieses Gerät keine Statusmeldungen an.

## Anmerkung zur ARC-Funktion (Audio Return Channel)

Über den ARC (Audio Return Channel) kann ein TV-Gerät mit HDMI 1.4a Audiodaten über ein einziges HDMI-Kabel an dieses Gerät übertragen.

### HINWEIS

- Zum Aktivieren der ARC-Funktion stellen Sie "HDMI Steuerung" – "Steuerung" auf "EIN" (☞ Seite 95).
- Die ARC-Funktion kann die Anschlüsse HDMI MONITOR 1 und HDMI MONITOR 2 nicht gleichzeitig verwenden. Schließen Sie das TV-Gerät, das die ARC-Funktion unterstützt am HDMI-Monitor-Anschluss an und ändern Sie die Einstellung von "HDMI Steuerung" zu "Kontroll-Monitor".
- Wenn Sie ein Fernsehgerät anschließen, das die ARC -Funktion nicht unterstützt, ist eine separate Verbindung über ein Audiokabel notwendig. Schlagen Sie in diesem Fall unter "TV-Gerät anschließen" (☞ Seite 18) nach, um etwas über das Anschlussverfahren zu erfahren.

## Anmerkungen zur Funktion Content Type

Die HDMI-Spezifikation sieht in der Version 1.4a eine einfache, vollautomatische Bildeinstellung ohne jegliche Benutzereingriffe vor.

### HINWEIS

Zum Aktivieren der Funktion Content Type stellen Sie "Video-Modus" auf "Automatisch" (☞ Seite 79).

Anschlusskabel

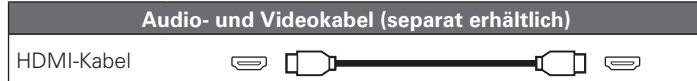

- Über diese Schnittstelle ist der Transfer von digitalen Video- und Audiosignalen über ein einziges HDMI-Kabel möglich.

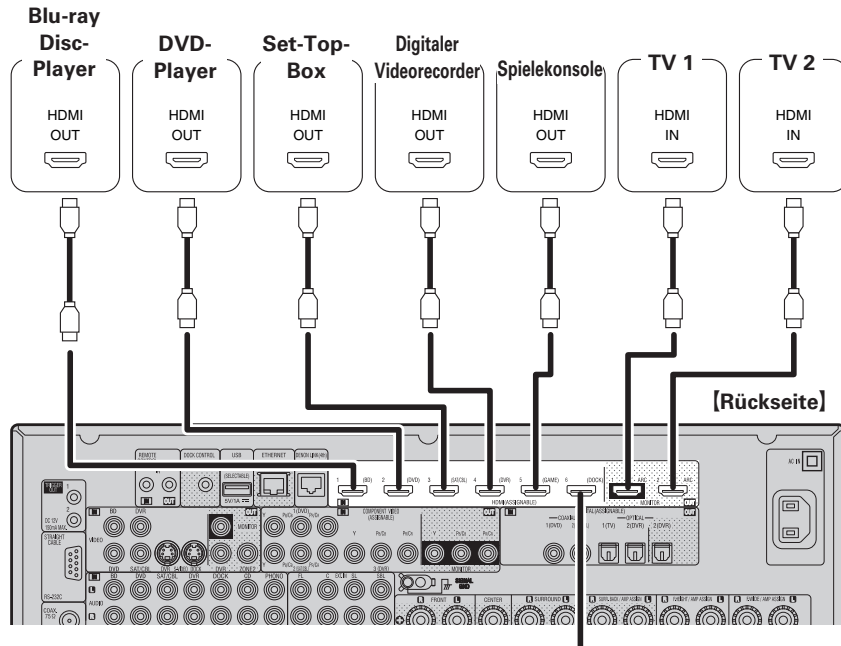

Wenn kein Steuerungsdock für iPod verwendet wird, können Sie andere HDMI-kompatible Geräte anschließen.

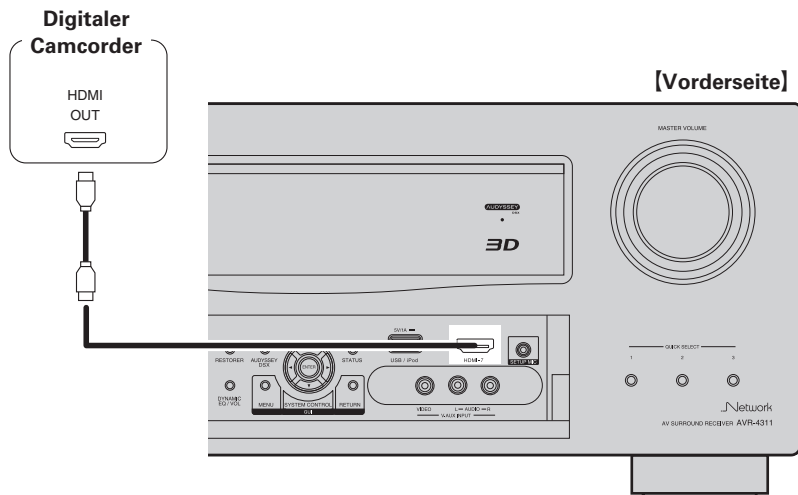

- Wenn dieses Gerät über HDMI-Kabel mit anderen Geräten verbunden ist, müssen auch das Gerät und der Fernseher über HDMI-Kabel angeschlossen werden.
- Bei Anschluss eines Gerätes, das die Deep Color-Übertragung unterstützt, verwenden Sie ein "High Speed HDMI-Kabel" oder "High Speed HDMI-Kabel mit Ethernet".
- Videosignale werden nicht ausgegeben, wenn die eingehenden Videosignale nicht der Auflösung des Monitors entsprechen. Stellen Sie in diesem Fall die Auflösung des Blu-ray Disc-Player/DVD-Players auf eine Auflösung, die mit dem Monitor kompatibel ist.
- Wenn dieses Gerät und der Monitor mit einem HDMI-Kabel verbunden werden und der Monitor nicht in der Lage ist, HDMI-Audiosignale wiederzugeben, werden nur die Videosignale an den Monitor ausgegeben.

HINWEIS

- Wenn das Menü "HDMI-Ausgang" auf "Auto (Dual)" eingerichtet ist, kann Video an manchen an diesem Gerät angeschlossenen Monitoren nicht einwandfrei angezeigt werden. Richten Sie in diesem Fall entweder "Monitor 1" oder "Monitor 2" ein, indem Sie die auf der Fernbedienung die Taste **MONITOR SELECT** drücken.
- Wenn Sie die HDMI-Steuerungsfunktion verwenden, stellen Sie "HDMI Steuerung" – "Steuerung" auf "EIN" und "Control Monitor" auf den HDMI MONITOR-Anschluss ein, der von der HDMI-Steuerungsfunktion bedient werden soll.
- Das Audiosignal am HDMI-Ausgang (Sampling-Frequenz, Anzahl der Kanäle usw.) wird unter Umständen durch die HDMI-Audioausstattung des angeschlossenen Geräts im Hinblick auf die zulässigen Eingangsformate eingeschränkt.

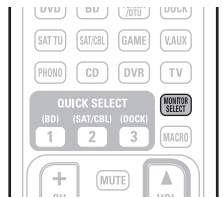

Verbindung mit einem Gerät mit DVI-D-Ausgang

Wenn ein HDMI/DVI Konversionskabel verwendet wird (separat erhältlich), werden die HDMI-Videosignale in DVI-Signale umgewandelt. Auf diese Weise kann ein Gerät mit DVI-D-Ausgang angeschlossen werden.

HINWEIS

- Es wird kein Ton ausgegeben, wenn das angeschlossene Gerät einen DVI-D-Ausgang hat. Stellen Sie separate Audioverbindungen her.
- Signale können nicht über DVI-D-Geräte ausgegeben werden, die HDCP nicht unterstützen.
- Je nach Gerätekombination werden die Videosignale unter Umständen nicht ausgegeben.

Einstellungen im Zusammenhang mit HDMI-Verbindungen

Diese sind nach Erfordernis einzustellen. Details finden Sie auf den entsprechenden Referenzseiten.

Eingangszuordnung (Seite 77)

Stellen Sie hier die Änderung des HDMI-Eingangsanschlusses ein, dem die Eingabequelle zugeordnet ist.

HDMI-Konfig. (Seite 94)

Stimmen Sie diese Einstellungen auf die HDMI Eingabe-/Ausgabesignale ab.

- RGB-Videobereich
- Vertikal strecken
- Auto Lip Sync
- HDMI-Audioausgang
- HDMI-Ausgang
- HDMI Steuerung

HINWEIS

Die Audiosignale, die von den HDMI-Anschlüssen ausgegeben werden, sind nur die HDMI-Eingangssignale.

## TV-Gerät anschließen

- Wählen Sie den gewünschten Anschluss aus, und schließen Sie das Gerät an.
- Für Video-Anschlüsse siehe "Konvertieren der Video-Eingabesignale für den Output (Videoumwandlungsfunktion)" (☞ Seite 15).
- Hinweise zu den HDMI-Anschlüssen finden Sie unter "HDMI-kompatible Geräte anschließen" (☞ Seite 16).



Zur Wiedergabe von TV-Audio verwenden Sie den optischen Digitalanschluss.

### HINWEIS

Die optische Kabelverbindung wird bei einem TV-Gerät, das die HDMI-Standardfunktion ARC (Audio Return Channel (HDMI 1.4a) unterstützt und mit diesem Gerät über ein HDMI-Kabel verbunden ist, nicht benötigt. Einzelheiten erfahren Sie unter "Anmerkung zur ARC-Funktion (Audio Return Channel)" (☞ Seite 16) oder in der Bedienungsanleitung Ihres TV-Geräts.

### Anschlusskabel

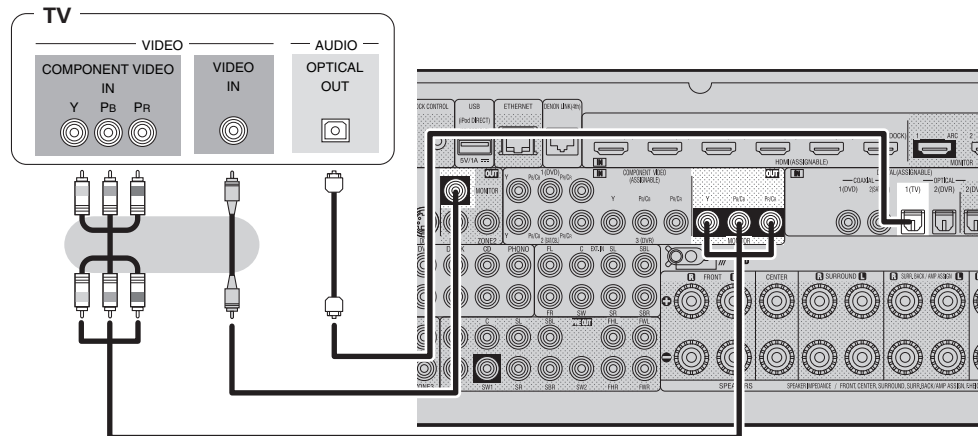
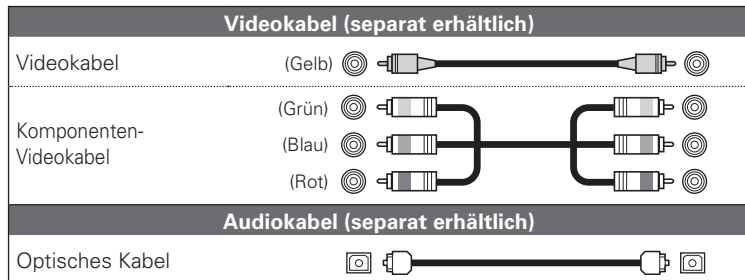

### Erforderliche Einstellungen

Nehmen Sie diese Einstellungen vor, um den digitalen Eingangsanschluss, dem die Eingangsquelle zugewiesen ist, zu ändern.

**"Eingangszuordnung"** (☞ Seite 77)

## Anschluss eines Blu-ray Disc-Players

- Über dieses Gerät können Sie Video- und Audioinhalte einer Blu-ray Disc abspielen.
- Wählen Sie den gewünschten Anschluss aus, und schließen Sie das Gerät an.
- Hinweise zu den HDMI-Anschlüssen finden Sie unter "HDMI-kompatible Geräte anschließen" (☞ Seite 16).

### Anschlusskabel

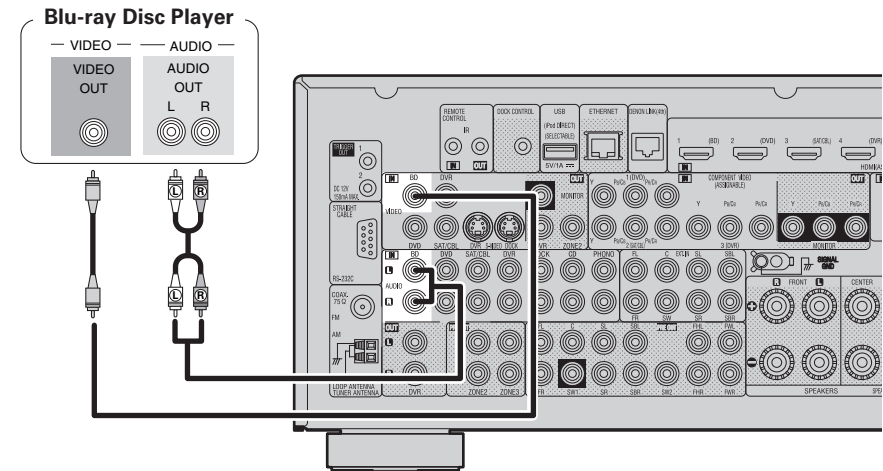
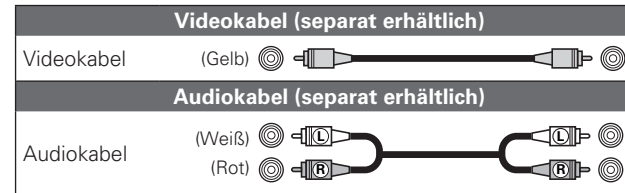

### Erforderliche Einstellungen

Nehmen Sie diese Einstellungen vor, um den digitalen Eingangsanschluss oder Komponentenvideo-Eingangsanschluss, dem die Eingangsquelle zugewiesen ist, zu ändern.

**"Eingangszuordnung"** (☞ Seite 77)



Wenn Sie HD-Audio (Dolby TrueHD, DTS-HD und Dolby Digital Plus und DTS Express) Audio-Wiedergabe abspielen, verwenden Sie den HDMI-Anschluss (☞ Seite 16 "HDMI-kompatible Geräte anschließen").

## DVD-Player anschließen

- Genießen Sie Video und Audio von einer DVD.
- Wählen Sie den gewünschten Anschluss aus, und schließen Sie das Gerät an.
- Hinweise zu den HDMI-Anschlüssen finden Sie unter "HDMI-kompatible Geräte anschließen" (🔗 Seite 16).

### Anschlusskabel

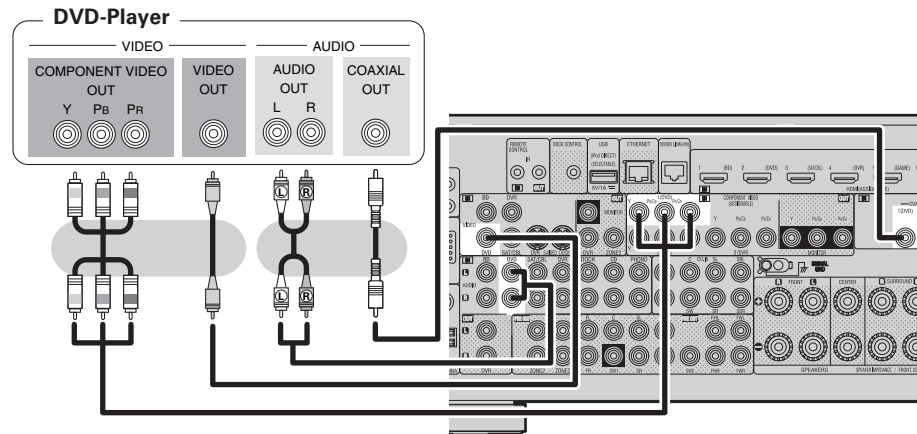
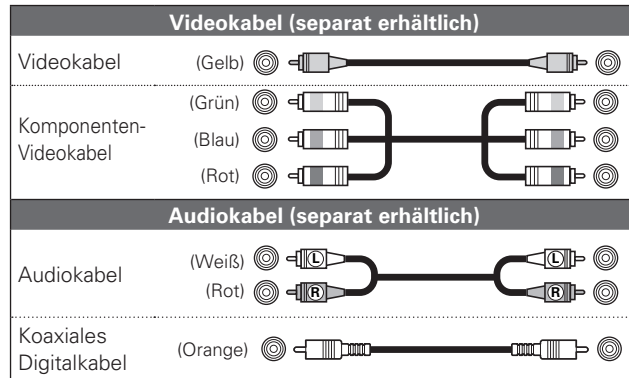

### Erforderliche Einstellungen

Nehmen Sie diese Einstellungen vor, um den digitalen Eingangsanschluss oder Komponentenvideo-Eingangsanschluss, dem die Eingangsquelle zugewiesen ist, zu ändern.  
**"Eingangszuordnung"** (🔗 Seite 77)

## Set-Top-Box (Satelliten- oder Kabelfernsehempfänger) anschließen

- Sie können mit diesem Gerät Satelliten- und Kabel-Fernsehprogramme ansehen.
- Wählen Sie den gewünschten Anschluss aus, und schließen Sie das Gerät an.
- Hinweise zu den HDMI-Anschlüssen finden Sie unter "HDMI-kompatible Geräte anschließen" (🔗 Seite 16).

### Anschlusskabel

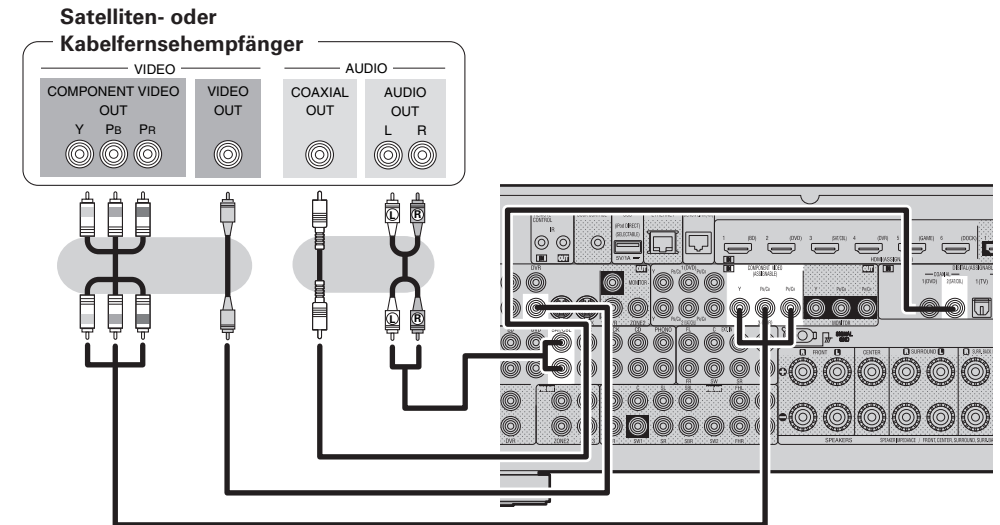
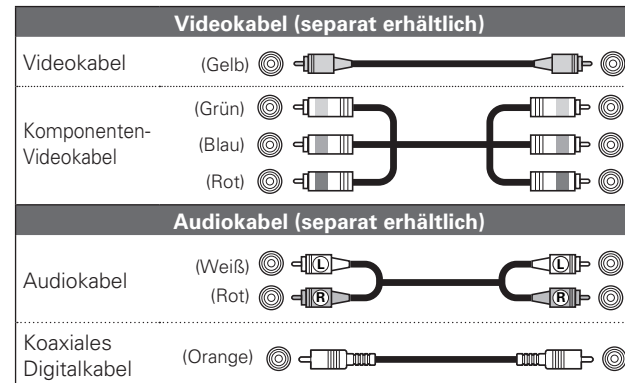

### Erforderliche Einstellungen

Nehmen Sie diese Einstellungen vor, um den digitalen Eingangsanschluss oder Komponentenvideo-Eingangsanschluss, dem die Eingangsquelle zugewiesen ist, zu ändern.  
**"Eingangszuordnung"** (🔗 Seite 77)

# Anschließen eines digitalen Videorecorders

- Sie können Videos auf einer Blu-ray Disc oder DVD aufnehmen.
- Wählen Sie den gewünschten Anschluss aus, und schließen Sie das Gerät an.
- Wenn Analog-Audio abgespielt wird, muss der Analoganschluss verwendet werden.
- Anweisungen hierzu finden Sie unter "REC OUT-Modus" (☞ Seite 63).
- Hinweise zu den HDMI-Anschlüssen finden Sie unter "HDMI-kompatible Geräte anschließen" (☞ Seite 16).

## Anschlusskabel

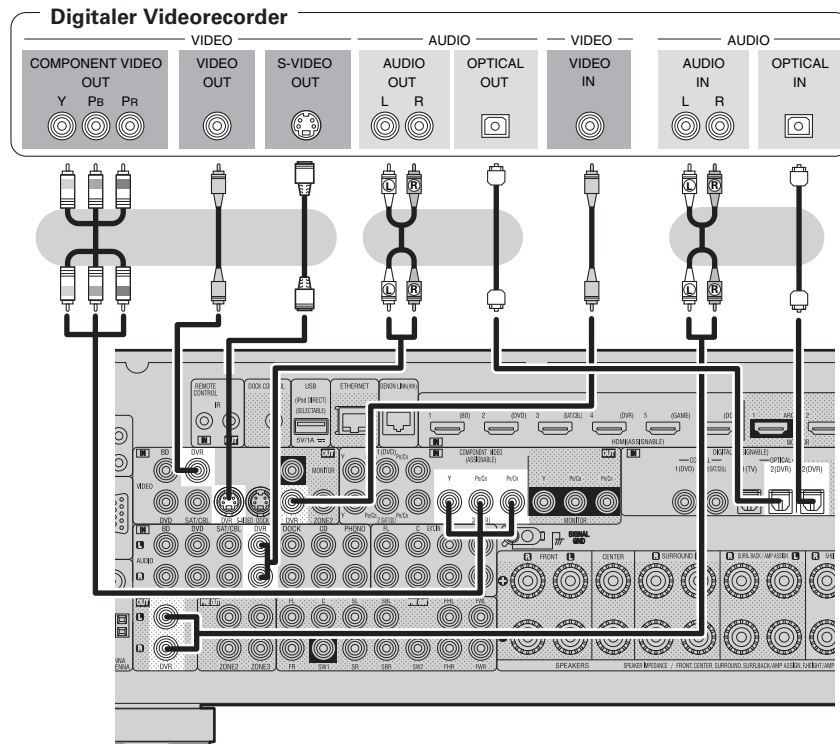
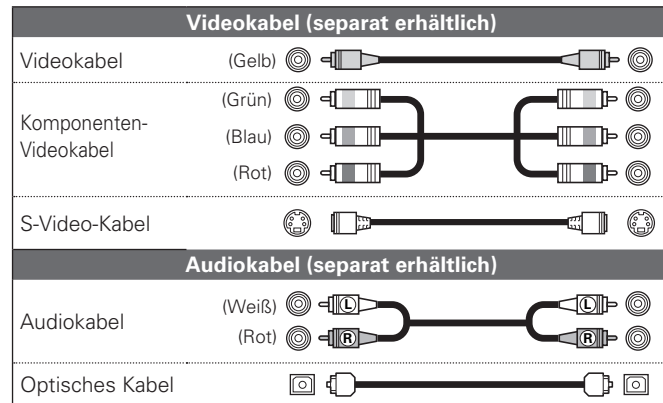

### Erforderliche Einstellungen

Nehmen Sie diese Einstellungen vor, um den digitalen Eingangsanschluss oder Komponentenvideo-Eingangsanschluss, dem die Eingangsquelle zugewiesen ist, zu ändern. **"Eingangszuordnung"** (☞ Seite 77)

### HINWEIS

Um Videosignale über dieses Gerät aufzunehmen, verwenden Sie für die Verbindung dieses Geräts mit dem Player ein Videokabel.



## Digitalen Camcorder anschließen

- Genießen Sie Video und Audio von einem digitalen Camcorder.
- Genießen Sie Spiele, indem Sie eine Spielkonsole über den V.AUX-Eingangsanschluss anschließen. Stellen Sie in diesem Fall die Eingangsquelle auf "V.AUX" ein.
- Hinweise zu den HDMI-Anschlüssen finden Sie unter "HDMI-kompatible Geräte anschließen" (☞ Seite 16).

### Anschlusskabel

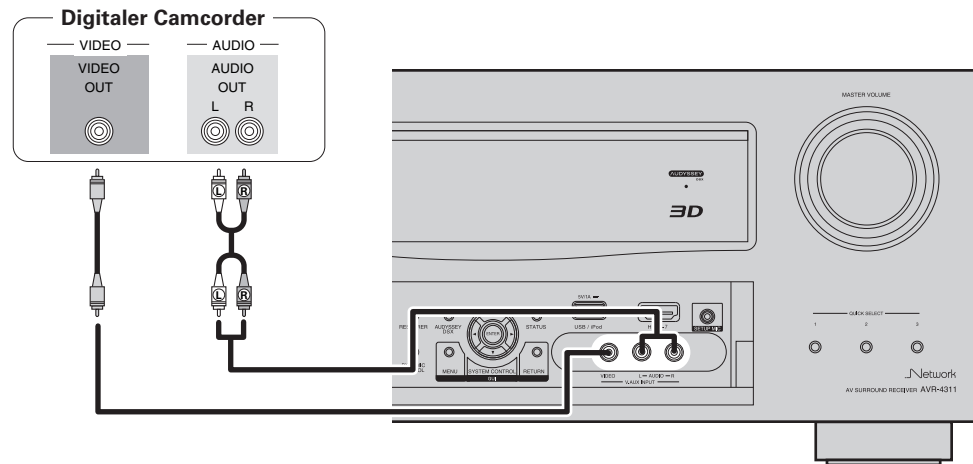
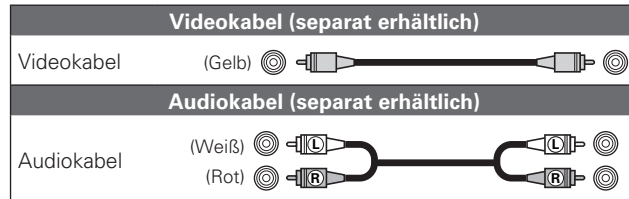

### Erforderliche Einstellungen

Nehmen Sie diese Einstellungen vor, um den digitalen Eingangsanschluss oder Komponentenvideo-Eingangsanschluss, dem die Eingangsquelle zugewiesen ist, zu ändern.

**"Eingangszuordnung"** (☞ Seite 77)

### HINWEIS

Wenn ein Videosignal einer Spielkonsole oder einer anderen Quelle, die nicht zum Standard gehört, eingespeist wird, kann es sein, dass die Konvertierungsfunktion für Videos nicht funktioniert. Verwenden Sie in diesem Fall den mit dem Eingangsanschluss übereinstimmenden Monitorausgang.

## Steuerungsdock für den iPod anschließen

- Schließen Sie das Steuerungsdock für den iPod am Gerät an, um Videos und Musik abzuspielen, die auf einem iPod gespeichert sind.
- Zur Nutzung eines Steuerungsdocs für den iPod, ist das ASD-1R oder ASD-11R, von DENON (separat erhältlich) erforderlich.
- Hinweise zu den Einstellungen für das Steuerungsdock für den iPod finden Sie in der Bedienungsanleitung des Steuerungsdocs für den iPod.

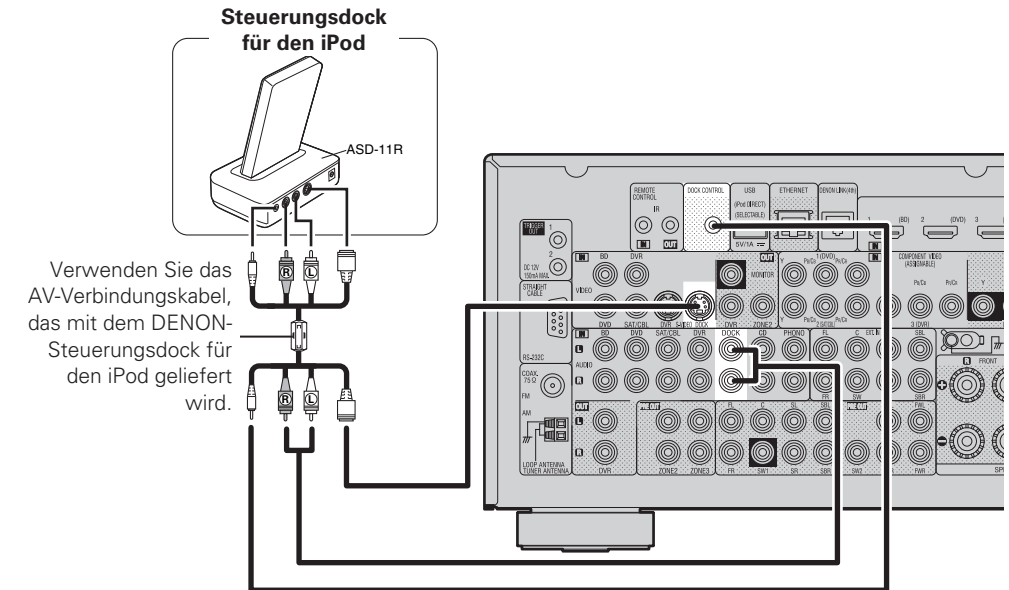

Verwenden Sie das AV-Verbindungskabel, das mit dem DENON-Steuerungsdock für den iPod geliefert wird.



Sie können außerdem einen iPod direkt an den USB-Port dieses Geräts anschließen (☞ Seite 22 "iPod oder USB-Speichergerät an den USB-Anschluss anschließen").

### HINWEIS

Beim Anschließen eines iPhone an dieses Gerät muss zwischen dem iPhone und dem Gerät ein Mindestabstand von 20 cm eingehalten werden. Es ist möglich, dass dieses Gerät Störungen abgibt, wenn das iPhone näher an das Gerät gehalten wird und auf dem iPhone ein Anruf eingeht.

# iPod oder USB-Speichergerät an den USB-Anschluss anschließen

Genießen Sie Musik von einem iPod oder USB-Speichergerät.

## Anschlusskabel

Zum Anschluss eines iPod an das Gerät ist das mit dem iPod mitgelieferte USB-Kabel zu verwenden.

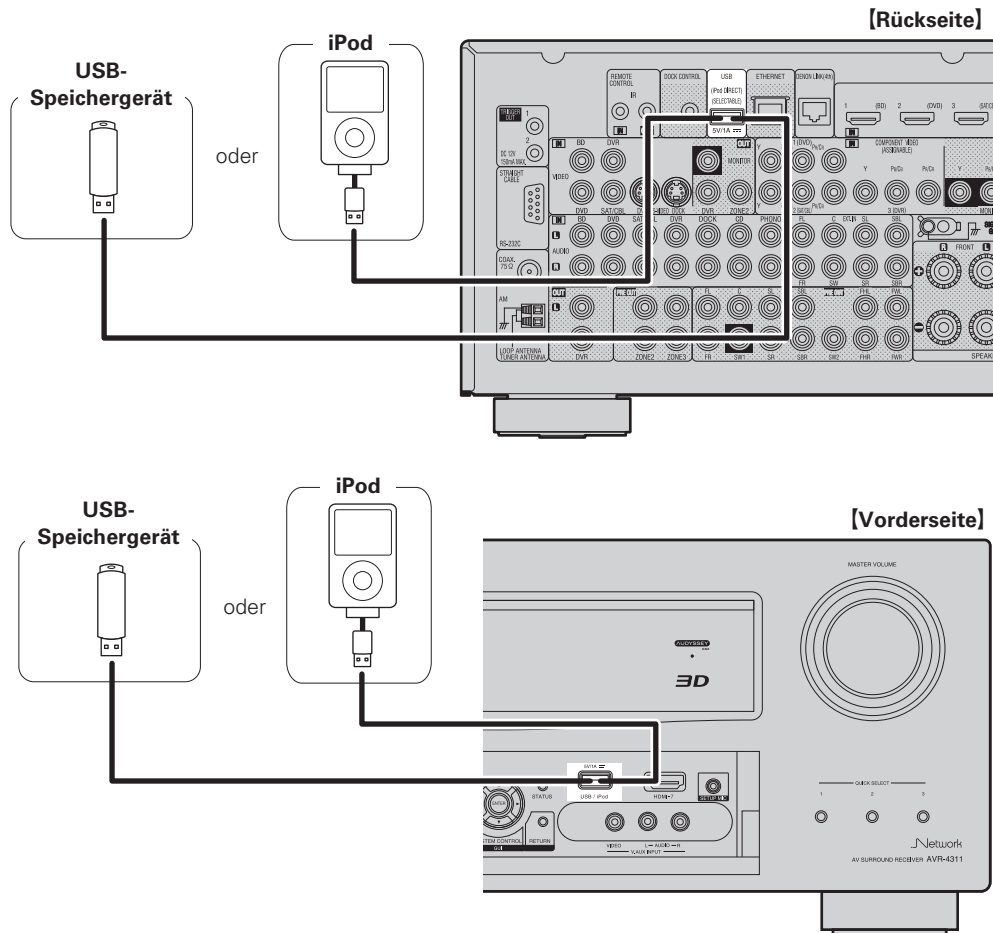

## Erforderliche Einstellungen

Hier stellen Sie ein, wenn Sie auf die Benutzung des USB-Ports wechseln.  
**“USB-Eingang“** (☞ Seite 81)



- Standardmäßig können USB-Speicher über den USB-Anschluss an der Vorderseite des Geräts verwendet werden.
- Wenn Sie eine auf einem iPod gespeicherte Filmdatei wiedergeben möchten, verwenden Sie das DENON-Steuerungsdock für den iPod (ASD-11R oder ASD-11R, separat erhältlich) (☞ Seite 21 “Steuerungsdock für den iPod anschließen”).
- Bei iPods ist die Wiedergabe mit dem iPod touch, classic und nano ab der fünften Generation möglich. Weitere Informationen finden Sie im Web oder auf Seite 32.
- DENON kann nicht garantieren, dass alle USB-Speichergeräte verwendet oder mit Strom versorgt werden können. Wenn Sie eine tragbare USB-Festplatte verwenden, die über einen Wechselstromadapter mit Strom versorgt werden kann, empfehlen wir die Verwendung des Wechselstromadapters.

## HINWEIS

- Sie können nicht gleichzeitig die USB-Ports an der Vorderseite und an der Rückseite verwenden. Wählen und verbinden Sie den USB-Port, den Sie verwenden möchten.
- USB-Speichergeräte können nicht über einen USB-Hub verwendet werden.
- Verwenden Sie kein Verlängerungskabel, wenn Sie ein USB-Speichergerät anschließen. Dieses könnte Radio-Interferenzen mit anderen Geräten verursachen.
- Dieses Gerät unterstützt nicht die Wiedergabe auf einem iPad. Schließen Sie an diesem Gerät kein iPad an.

## Antenne anschließen

- Schließen Sie die dem Gerät beiliegende UKW-Antenne bzw. MW-Rahmenantenne an, um Radiosender über das Gerät zu empfangen.
- Wenn der Radioempfang (☞ Seite 33 "Wiedergabe von UKW-/MW-Sendungen") nach dem Anschließen der Antenne einwandfrei funktioniert, fixieren Sie die Antenne mit Klebeband an einer Stelle, an der das Rauschen am geringsten ist.

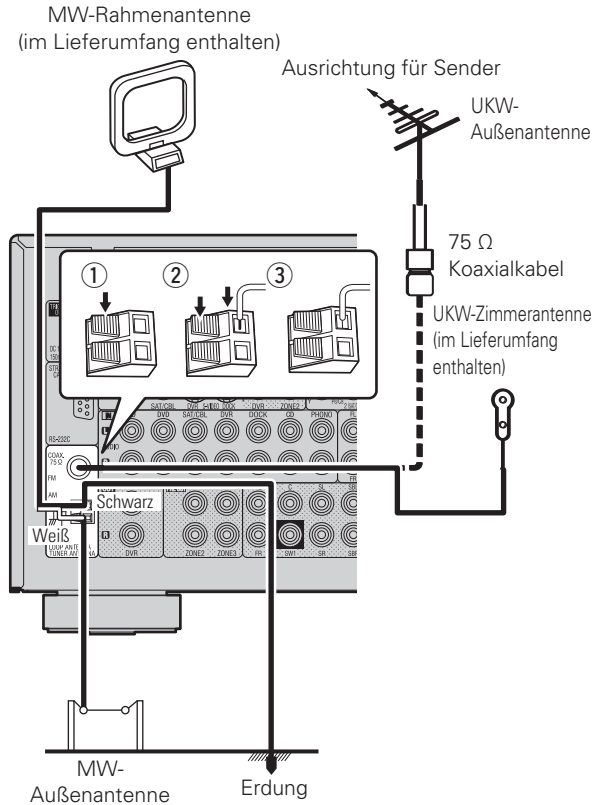

### □ Zusammenbau der MW-Rahmenantenne

**1** Führen Sie den Standfußteil auf der Rückseite unten an der Rahmenantenne ein, und biegen Sie ihn nach vorne um.

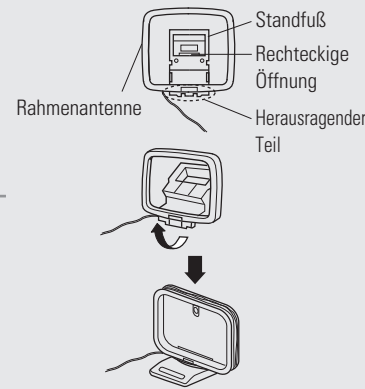

**2** Führen Sie den herausragenden Teil in die rechteckige Öffnung im Standfuß hindurch.

### □ Verwendung der MW-Rahmenantenne

#### Verwendung bei Wandmontage

Ohne Zusammenbau direkt an der Wand montieren.

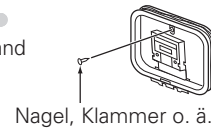

#### Verwendung bei freier Aufstellung

Gehen Sie beim Zusammenbau wie oben erläutert vor.

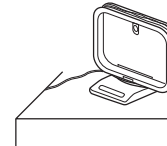

### HINWEIS

- Schließen Sie nicht zwei UKW-Antennen gleichzeitig an.
- Lassen Sie die MW-Rahmenantenne auch dann angeschlossen, wenn eine MW-Außenantenne verwendet wird.
- Die stromführenden Anschlüsse der MW-Rahmenantenne dürfen die Metallteile der Anschlussstafel nicht berühren.
- Wenn das Empfangssignal gestört ist, schließen Sie die Erdung (GND) mit an, um die Empfangsstörungen zu verringern.
- Wenn der Radioempfang gestört bleibt, ist eine Außenantenne zu empfehlen. Einzelheiten erfahren Sie in dem Fachgeschäft, in dem Sie das Gerät gekauft haben.

## Anschließen eines Plattenspielers

Mit diesem Gerät können Sie Schallplatten hören.

### Anschlusskabel

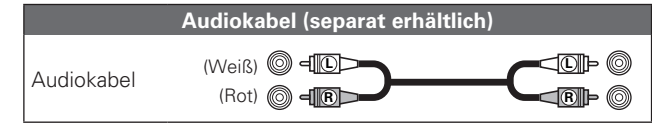

### Schallplattenspieler (MM-Tonabnehmer)

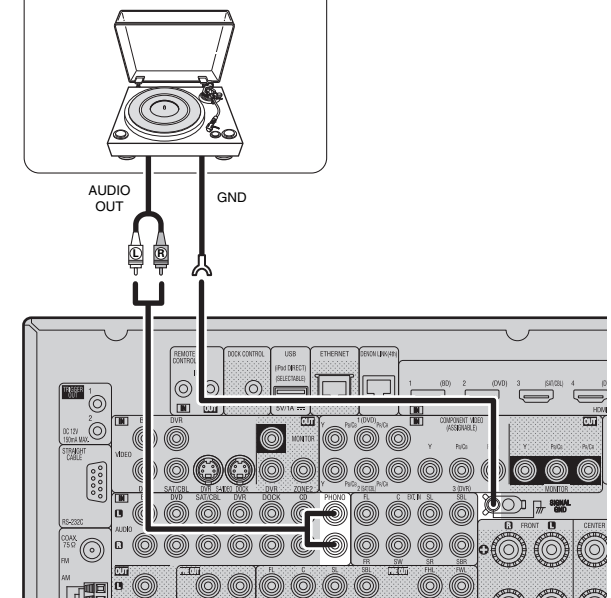

- Dieses Gerät ist kompatibel mit Plattenspielern mit MM-Tonabnehmer. Wenn Sie einen Plattenspieler mit einem MC-Tonabnehmer anschließen, verwenden Sie einen kommerziell erhältlichen MC-Vorverstärker oder einen Aufwärtstransformator.
- Wenn Sie die Lautstärke erhöhen, ohne einen Plattenspieler anzuschließen, kann ein "dröhnendes" Geräusch aus den Lautsprechern auftreten.

### HINWEIS

Der SIGNAL-GND-Anschluss dieses Geräts ist keine Sicherheitserdung. Schließen Sie diesen an, um Geräusche zu reduzieren, wenn sie übermäßig stark sind. Beachten Sie bitte, dass das Erdungskabel, abhängig vom Plattenspieler, auch den umgekehrten Effekt der Geräuscherhöhung haben kann. In diesem Fall ist es nicht nötig, das Erdungskabel anzuschließen.

## Einen CD-Player anschließen

- Genießen Sie CD-Klang.
- Wählen Sie den gewünschten Anschluss aus, und schließen Sie das Gerät an.

### Anschlusskabel

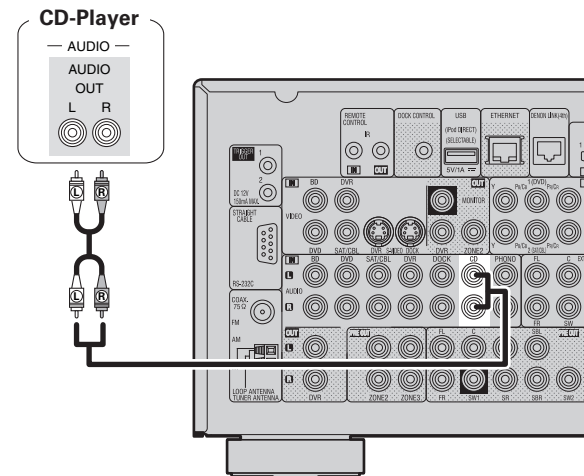
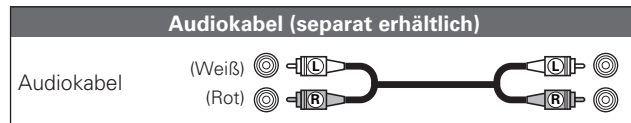

### Erforderliche Einstellungen

Nehmen Sie diese Einstellungen vor, um den digitalen Eingangsanschluss, dem die Eingangsquelle zugewiesen ist, zu ändern.

**“Eingangszuordnung”** (☞ Seite 77)

## Komponenten mit DENON-LINK-Anschluss

Multi-Kanal-Wiedergabe ist möglich. Dazu gehören auch DVD-Audio und Super Audio CD (☞ Seite 30 “iPod® abspielen”). Zusätzlich sollten Sie sich die Informationen unter “Einen Blu-Ray Disc Player abspielen, der mit DENON LINK 4th kompatibel ist” (☞ Seite 29) ansehen, wenn Sie ein Abspielgerät verwenden, das DENON LINK 4th edition unterstützt.

### Anschlusskabel

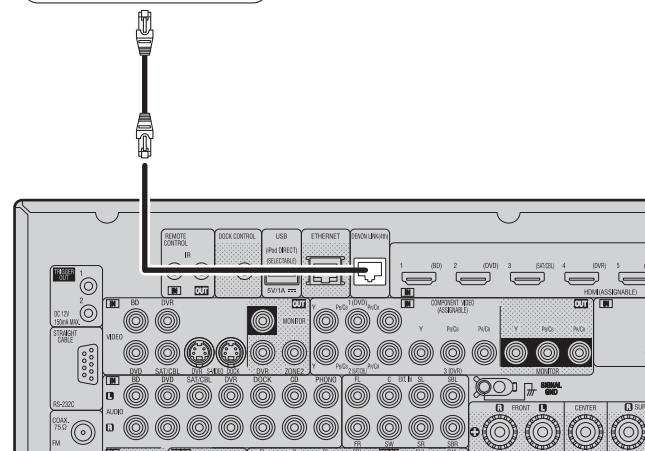
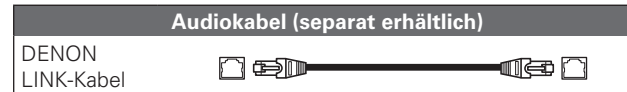

### Erforderliche Einstellungen

Wenn Sie DENON LINK für den Anschluss verwenden, stellen Sie “Digital” auf “D.LINK” ein.

**“Eingangszuordnung”** (☞ Seite 77)

## Komponente mit Mehrkanalausgängen

- Sie können dieses Gerät an einem externen Gerät anschließen, das mit Mehrkanal-Audioausgangsbuchsen ausgestattet ist, um Musik und Videos zu genießen.
- Das Videosignal kann wie ein Blu-ray Disc player / DVD-Player angeschlossen werden (☞ Seite 18 “Anschluss eines Blu-ray Disc-Players”).

### Anschlusskabel

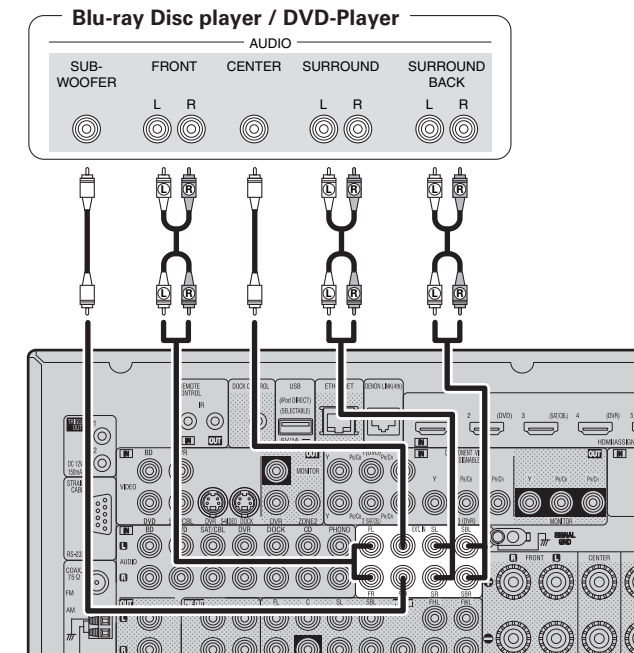
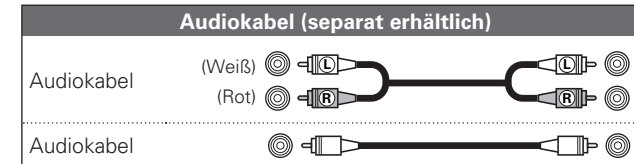

### Erforderliche Einstellungen

Um analoge Eingabesignale vom externen Eingangsanschluss (EXT. IN) abzuspielen, stellen Sie den “Eingangsmodus” (☞ Seite 80) auf “EXT. IN”.

## Anschließen eines externen Leistungsverstärkers

- Sie können das Gerät als Vorverstärker einsetzen, indem Sie einen handelsüblichen Leistungsverstärker mit dem Anschluss PRE OUT verbinden. Durch den Anschluss eines Leistungsverstärkers an beide Kanäle erzielen Sie noch mehr Schalldruck.
- Wählen Sie den gewünschten Anschluss aus, und schließen Sie das Gerät an.

### Anschlusskabel

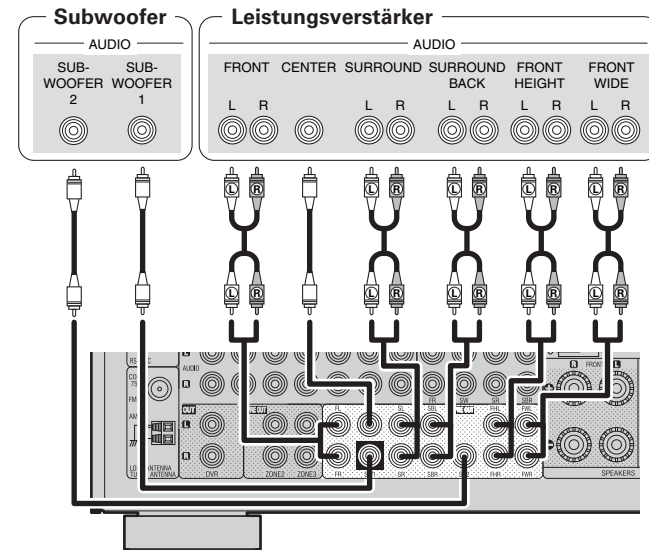
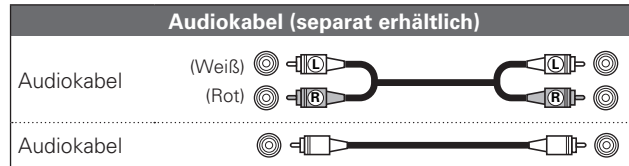

- Wenn Sie nur einen Surround-Back-Lautsprecher verwenden, schließen Sie ihn an den linken Kanal (Anschluss L) an.
- Verwenden Sie den Lautstärke-Regler am Subwoofer, um die Lautstärke des Subwoofers zu steuern.
- Sollte die Lautstärke des Subwoofers zu niedrig klingen, verwenden Sie den Lautstärke-Regler, der sich am Subwoofer befindet, um diese anzupassen.
- Sie können dieses Gerät als Vorverstärker benutzen. Einzelheiten hierzu finden Sie unter "PRE AMP mode" (☞ Seite 58).

### HINWEIS

Wenn an den PRE OUT-Anschlüssen ein externer Leistungsverstärker angeschlossen wurde, schließen Sie die Lautsprecher nicht an den Lautsprecheranschlüssen an.

## Anschluss an ein Heim-Netzwerk (LAN)

- Mit diesem Gerät können Sie die auf Ihrem PC gespeicherten Musikdateien sowie Musik beispielsweise über Internetradio über das Heim-Netzwerk (LAN) wiedergeben. Sie können dieses Gerät auch von Ihrem PC aus über den Webbrowser steuern.
- Zum Aktualisieren können Sie die neueste Firmware von der DENON-Website herunterladen. Weitere Informationen erhalten Sie im Menü unter "Firmware-Update" (☞ Seite 102).
- Weitere Informationen über die Netzwerkeinstellungen finden Sie im Menü unter "Netzwerk-Konfig." (☞ Seite 97).

### Anschlusskabel

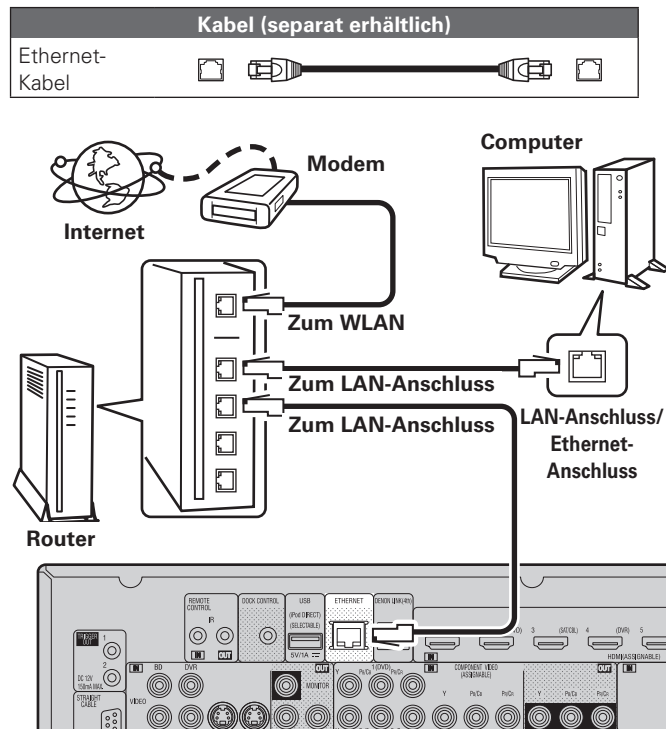

Wenden Sie sich für Einrichtung einer Internetverbindung an einen Internetanbieter (ISP) oder einen Computerfachhandel.

## Systemanforderungen

### ☐ Breitband-Internetanschluss

### ☐ Modem

Ein Gerät, das eine Verbindung mit dem Breitbandnetz herstellt und die Internetkommunikation ermöglicht.  
Es gibt auch Geräte, die mit einer Routerfunktion kombiniert sind.

### ☐ Router

Wenn Sie dieses Gerät verwenden, empfehlen wir einen Router mit folgenden Funktionen:

- Integrierter DHCP-Server  
Diese Funktion weist im LAN automatisch IP-Adressen zu.
- Integrierter 100BASE-TX-Switch

Wenn Sie mehrere Geräte anschließen, empfehlen wir die Verwendung eines Switching Hubs mit einer Geschwindigkeit von mindestens 100 MBit/s.

### ☐ Ethernet-Kabel (CAT-5 oder höher empfohlen)

- Nur geschirmtes STP- oder ScTP LAN-Kabel benutzen, die im Fachhandel erhältlich sind.
- Einige Ethernet-Flachkabel sind sehr störanfällig.  
Wir empfehlen die Verwendung eines normalen Ethernet-Kabels.



- Wenn im Vertrag mit Ihrem Internetanbieter ein Anschluss vereinbart wurde, bei dem die Netzwerkeinstellungen von Hand vorgenommen werden, nehmen Sie die entsprechenden Einstellungen im Menü "Netzwerk-Konfig." (☞ Seite 97).
- Dieses Gerät kann DHCP und Auto-IP verwenden, um die Netzwerkeinstellungen automatisch vorzunehmen.
- Wenn Sie dieses Gerät mit der aktivierten DHCP-Funktion Ihres Breitband-Routers verwenden, nimmt das Gerät die Einstellung der IP-Adresse und andere Einstellungen automatisch vor.  
Wenn dieses Gerät an ein Netzwerk angeschlossen wurde, das die DHCP-Funktion nicht verwendet, nehmen Sie die Einstellungen für die IP-Adresse usw. im Menü "Netzwerk-Konfig." (☞ Seite 97).
- Fordern Sie bei einer manuellen Festlegung die entsprechenden Angaben beim Netzwerkadministrator an.

### HINWEIS

- Zur Anbindung an das Internet ist ein Vertrag mit einem Internetanbieter (ISP) notwendig.  
Wenn Sie bereits über einen Internet-Breitbandanschluss verfügen, ist kein zusätzlicher Vertrag notwendig.
- Welche Router verwendet werden können, ist vom ISP abhängig.  
Wenden Sie sich bei Fragen an den ISP oder den Computerfachhandel.
- DENON übernimmt keine Verantwortung für Kommunikationsfehler oder Probleme aufgrund der kundenseitigen Netzwerkumgebung oder der angeschlossenen Geräte.
- Dieses Gerät ist nicht mit PPPoE kompatibel. Wenn Sie einen Internetanschluss mit PPPoE verwenden, benötigen Sie einen PPPoE-kompatiblen Router.
- Der ETHERNET-Stecker darf nicht direkt mit dem LAN-Port bzw. Ethernetanschluss Ihres Computers verbunden werden.



# Anschließen eines externen Steuerungsgerätes

## REMOTE CONTROL-Buchsen

Wenn sich das Gerät an einem Platz befindet, der nicht mehr in Reichweite der Fernbedienung liegt, können das Gerät und die damit verbundenen Geräte dennoch mithilfe eines handelsüblichen IR-Empfangsmoduls fernbedient werden.

Auf diese Weise lässt sich auch ZONE2, ZONE3 (anderes Zimmer) fernbedienen.

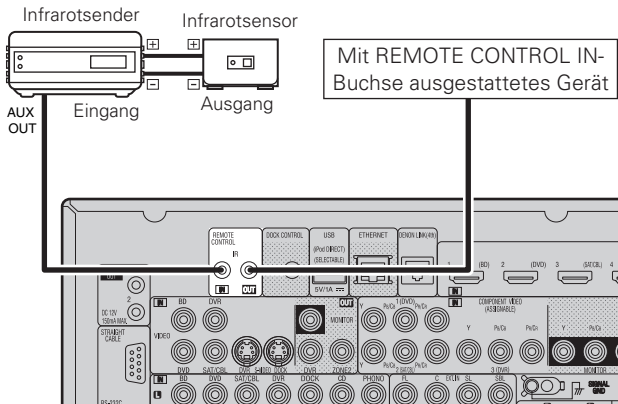

## RS-232C-Anschluss

Wenn Sie ein externes Steuergerät anschließen, können Sie dieses Gerät mit dem externen Steuergerät bedienen.

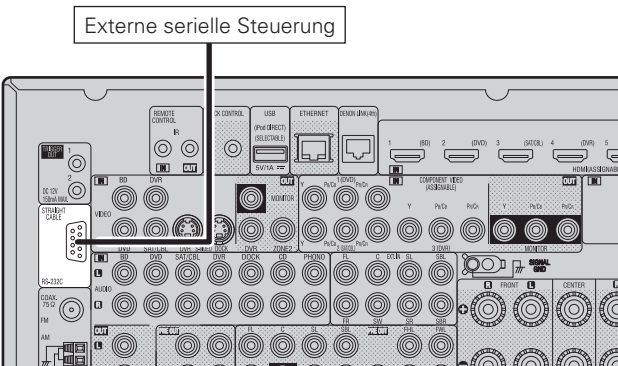

Führen Sie zuvor den unten beschriebenen Vorgang aus.

- ① Schalten Sie das Gerät ein.
- ② Schalten Sie das Gerät über die Fernsteuerung aus.
- ③ Überprüfen Sie, dass sich das Gerät im Bereitschaftsmodus befindet.

## TRIGGER OUT-Buchsen

Wenn ein Gerät mit TRIGGER IN-Buchse angeschlossen ist, lässt sich die Einschalt-/Standbyfunktion des jeweiligen Geräts über dieses Gerät durch die Gerätekopplung betätigen.

Über die TRIGGER OUT-Buchse kann ein elektrisches Signal mit maximal 12 V/150 mA zur Verfügung gestellt werden.

Mit 12 V/150 mA trigger-kompatibles Gerät

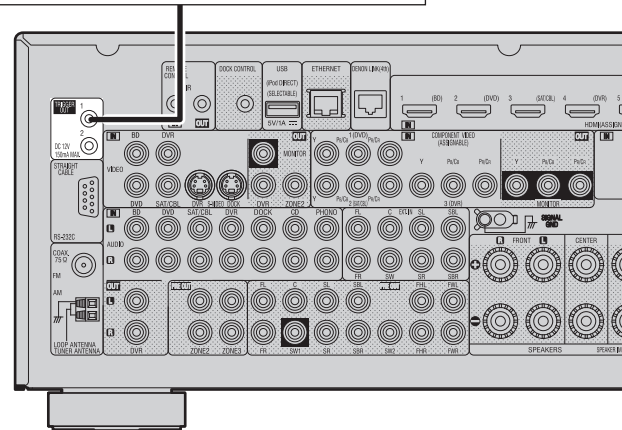

### Erforderliche Einstellungen

Zum Ansteuern eines Geräts, das an die TRIGGER OUT1 oder 2-Buchse angeschlossen ist.

**“Trigger-Ausg. 1” oder “Trigger-Ausg. 2”** (☞ Seite 101)

### HINWEIS

- Benutzen Sie für den Anschluss an den TRIGGER OUT-Buchsen das Monokabel mit Mini-Stecker. Verwenden Sie nicht das Ministecker-Stereokabel.
- Bei einem Kurzschluss oder wenn die erforderlichen Trigger-Eingangswerte des angeschlossenen Geräts größer als 12 V/150 mA sind, kann die TRIGGER OUT-Buchse nicht genutzt werden. Schalten Sie das Gerät in diesem Fall ab, und trennen Sie es vom Anschluss.

# Wiedergabe (Grundfunktionen)

- ❑ Die **Eingangsquelle auswählen** (☞ Seite 28)
- ❑ **Einstellung der Hauptlautstärke** (☞ Seite 28)
- ❑ **Vorübergehendes Ausschalten des Tons** (☞ Seite 29)

- ❑ **Wiedergabe Blu-ray Disc/DVD-Player** (☞ Seite 29)
- ❑ **Wiedergabe CD-Player** (☞ Seite 30)
- ❑ **iPod® abspielen** (☞ Seite 30)
- ❑ **Senderabstimmung von Radiostationen** (☞ Seite 33)
- ❑ **Wiedergeben von Netzwerkaudio** (☞ Seite 36)
- ❑ **Wiedergabe von USB-Speichergeräten** (☞ Seite 44)

**Auswahl eines Audiomodus (SURROUND-MODUS)**  
(☞ Seite 46)

**Wiedergabe (Fortgeschrittene Bedienung)** (☞ Seite 61)

## Wichtige Information

Bevor Sie die Wiedergabe starten, müssen Sie die verschiedenen Komponenten verbinden und die Einstellungen auf dem Receiver vornehmen.

### HINWEIS

Halten Sie sich auch an die Betriebsanleitung der angeschlossenen Geräte, wenn Sie sie benutzen.

## Die Eingangsquelle auswählen

Drücken Sie die **Auswahltaste zur Wiedergabe der gewünschten Eingangsquelle (NET/USB, iPod, DVD, BD, TUNER/DTU, DOCK, SAT/CBL, GAME, V.AUX, PHONO, CD, DVR, TV).**

Die gewünschte Eingangsquelle kann direkt ausgewählt werden.

Anzeige des Namens der ausgewählten Eingangsquelle an der Fernbedienung.

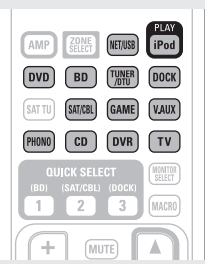

- Mit **iPod PLAY** wechselt die Eingabequelle dieses Gerätes auf "DOCK" oder "NET/USB" und es folgt die automatische Wiedergabe des iPod (☞ Seite 33 "iPod-Wiedergabefunktion").

Die **Eingangsquelle können Sie auch folgendermaßen auswählen.**

### ❑ Das "QUELLE WÄHLEN"-menü verwenden

Schalten Sie die Hauptfernbedienung in den Modus **[M]** (MAIN ZONE), wenn Sie diese Bedienung durchführen (☞ Seite 104 "Das Hauptfernbedienungsgerät bedienen").

Wenn für die Hauptfernbedienung der Modus "ZONE2" oder "ZONE3" ausgewählt ist, wird das Menü "QUELLE WÄHLEN" beim Drücken von **SOURCE SELECT** nicht angezeigt.

- ① Drücken Sie **SOURCE SELECT**.  
Zeigen Sie das "QUELLE WÄHLEN"-Menü an.

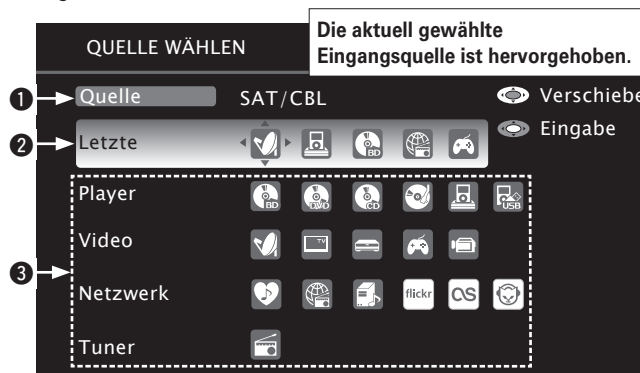

- ① **Eingangsquelle**  
Der Name der hervorgehobenen Eingangsquelle wird eingeblendet.
- ② **Kürzlich verwendete Quellen**  
Die kürzlich verwendeten Eingangsquellen (bis zu fünf) werden eingeblendet.
- ③ **Symbole für die Eingangsquellen in verschiedenen Kategorien werden eingeblendet.**

- ② Über **Δ ∇ ◀ ▶** wählen Sie die Eingangsquelle. Drücken Sie anschließend **ENTER**. Die Eingangsquelle ist nun eingestellt, und das Quellen-Auswahl-Menü wird ausgeblendet.

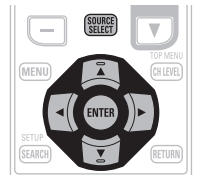

- Bei Verwendung mit einem iPod, der direkt an den USB-Port dieses Gerätes angeschlossen ist, wählen Sie **"(USB/iPod)"** als Eingangsquelle.
- Eingangsquellen, die nicht verwendet werden, können vorzeitig eingestellt werden. Nehmen Sie diese Einstellung unter "Quelle löschen" (☞ Seite 100) vor.
- Um das Quellen-Auswahl-Menü auszublenden, ohne eine Eingangsquelle zu wählen, drücken Sie noch einmal **SOURCE SELECT**.
- Wenn **SOURCE SELECT** gedrückt wird, startet automatisch der AMP-Bedienungsmodus (☞ Seite 104).

### ❑ Den Knopf am Gerät verwenden

- Drehen Sie **SOURCE SELECT**.
- Wenn "Rec Select" oder "Tuning Preset" für die Eingabequelle ausgewählt wurden, drücken Sie auf **SOURCE**, bevor Sie am **SOURCE SELECT** Regler drehen.
- Durch Drehen von **SOURCE SELECT** ändert sich die Eingangsquelle wie unten dargestellt.

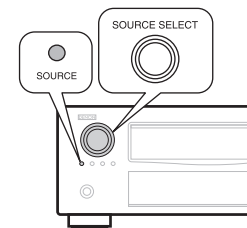

## Einstellung der Hauptlautstärke

Stellen Sie die **Lautstärke mit VOL ▲ ▼** ein.

- ❑ Wenn "Lautstärke-Anzeige" (☞ Seite 100) auf "Relativ" eingestellt ist  
[Einstellbereich] --- -80.5dB - 18.0dB

- ❑ Wenn "Lautstärke-Anzeige" (☞ Seite 100) auf "Absolut" eingestellt ist  
[Einstellbereich] 0.0 - 99.0

- Der Einstellbereich ist dem Eingangssignal und den Pegeleinstellungen des Kanals entsprechend unterschiedlich.



Sie können auch über das Hauptgerät steuern. Nehmen Sie die Einstellungen in diesem Fall wie folgt vor. Drehen Sie **MASTER VOLUME**, um die Lautstärke zu regeln.

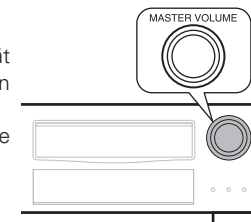

## Wichtige Information

## Vorübergehendes Ausschalten des Tons

## Drücken Sie MUTE.

- Die Netzanzeige blinkt grün.
- Die "MUTE"-Anzeige auf dem Display leuchtet.
-  erscheint auf dem TV-Bildschirm.



- Der Ton wird auf den Pegel, der im Menü unter "Muting-Pegel" (Seite 100) eingestellt wurde, gedämpft.
- Drücken Sie **MUTE** erneut, um den Ton wieder anzustellen. Die Stummschaltung kann auch durch Änderung der Hauptlautstärke aufgehoben werden.

## Wiedergabe Blu-ray Disc/DVD-Player

Nachfolgend wird das Verfahren zur Wiedergabe über Blu-ray Disc/DVD-Player beschrieben.

## 1 Wiedergabe vorbereiten.

- ① Schalten Sie den Fernseher, den Subwoofer und den Player ein.
- ② Stellen Sie die TV-Eingabe auf dieses Gerät.
- ③ Legen Sie die Disk in den Player.

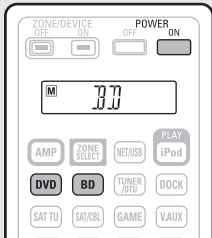

## 2 Drücken Sie zum Einschalten des Geräts auf POWER ON.

## 3 Drücken Sie BD oder DVD, um den entsprechenden Player für die Wiedergabe zu wählen.

Der Name der ausgewählten Eingangsquelle wird auf der Fernbedienung angezeigt.

## 4 Spielen Sie die Komponente, die mit diesem Gerät verbunden ist, ab.

Nehmen Sie vorher die notwendigen Einstellungen auf dem Player vor (Spracheinstellung, Untertitelleinstellung usw.)

## Einen Blu-Ray Disc Player abspielen, der mit DENON LINK 4th kompatibel ist

- DENON LINK 4th verwendet das über den DENON LINK angeschlossene Taktsignal des AV-Verstärkers, um die HDMI-Signalübertragung mit niedrigem Jitter beim Abspielen von BD zu erzielen.
- Damit Sie DENON LINK 4th-Signale wiedergeben können, müssen Sie HDMI- und DENON LINK-Verbindungen zu einem kompatiblen Blu-ray Disc-Player herstellen.

## 1 Wiedergabe vorbereiten.

- ① Schalten Sie den Fernseher, den Subwoofer und den Player ein.
- ② Stellen Sie die TV-Eingabe auf dieses Gerät.
- ③ Legen Sie die Disk in den Player.

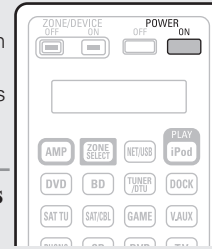

## 2 Drücken Sie zum Einschalten des Geräts auf POWER ON.

## 3 Nehmen Sie die Einstellungen am Menü "Eingangszuordnung" vor (Seite 77).

- ① Ordnen Sie die HDMI-Anschlüsse der Eingangsquelle (Beispiel: BD) zu.
- ② Stellen Sie "DIGITAL" auf "D.LINK" ein.

## 4 Stellen Sie "HDMI Steuerung" – "Steuerung" (Seite 95) auf "EIN" ein.

## 5 Drücken Sie die Auswahltaste für die Eingangsquelle (Beispiel: BD), um auf die in Schritt 3 - ① ausgewählte Eingangsquelle umzuschalten.

Die Anzeige **HDMI** leuchtet auf dem Display.

## 6 Stellen Sie im Menü "Eingangsmodus" den Audio-Eingangsmodus auf "Automatisch" ein (Seite 80).

- Die Standardeinstellung von "Eingangsmodus" ist "Automatisch".

## 7 Spielen Sie die Komponente, die mit diesem Gerät verbunden ist, ab.

Nehmen Sie vorher die notwendigen Einstellungen auf dem Player vor (Spracheinstellung, Untertitelleinstellung usw.)

## HINWEIS

- Stellen Sie den "DENON LINK" des Blu-ray disc-Players auf "4th" ein. Wenden Sie sich für Betriebsanweisungen bitte an das Benutzerhandbuch des Blu-Ray Disc Players.
- Die Übertragungsfunktion mit niedrigem Jitter funktioniert nicht, außer bei der Blu-ray-Disk-Wiedergabe. In diesem Fall erfolgt der Ausgang des Video-Signals am HDMI OUT-Anschluss und des Audiosignals über den DENON LINK-Anschluss.
- Wenn bei der Wiedergabe einer Blu-ray Disc als Eingangsmodus "Automatisch" eingestellt ist, erfolgt die Wiedergabe über die DENON LINK 4th Verbindung. Wenn bei der Wiedergabe eines anderen Mediums als einer Blu-ray Disc der Eingangsmodus "Automatisch" eingestellt ist, erfolgt die Wiedergabe automatisch über die DENON LINK 3rd Verbindung.
- Wenn der Eingangsmodus auf "HDMI" eingestellt wird, dann wird die normale HDMI-Wiedergabe ausgeführt.
- Wenn der Eingangsmodus auf "Digital" eingestellt wird, wird die Wiedergabe im DENON LINK 3rd-Modus festgelegt und die BDs können nicht abgespielt werden.

## Wiedergabe von Super Audio CD

## 1 Wiedergabe vorbereiten.

- ① Schalten Sie den Fernseher, den Subwoofer und den Player ein.
- ② Legen Sie die Disk in den Player.

## 2 Drücken Sie zum Einschalten des Geräts auf POWER ON.

## 3 Nehmen Sie die Einstellungen am Menü "Eingangszuordnung" vor (Seite 77).

Ordnen Sie die HDMI-Anschlüsse den Eingangsquellen (Beispiel: DVD) zu. Oder stellen Sie "DIGITAL" auf "D.LINK" ein.

## 4 Drücken Sie die Auswahltaste für die Eingangsquelle (Beispiel: DVD), um auf die in Schritt 3 - ① ausgewählte Eingangsquelle umzuschalten.

Die Anzeige **D.LINK** oder **HDMI** leuchtet auf dem Display.

## 5 Stellen Sie im Menü "Eingangsmodus" den Audio-Eingangsmodus auf "Automatisch" ein (Seite 80).

- Die Standardeinstellung von "Eingangsmodus" ist "Automatisch".

## 6 Spielen Sie die Komponente, die mit diesem Gerät verbunden ist, ab.

Die Anzeige **DSD** leuchtet auf dem Display.



- Wenn Sie DSD-Signale im DIRECT- oder PURE DIRECT-Modus abspielen, werden die DSD-Signale direkt in Analogsignale konvertiert. Wenn Sie einen Audio-Track mit anderen Surround-Modi oder mit dem Downmix-Prozess abspielen, konvertieren Sie zuerst DSD-Signale in das PCM-Format und erst dann in Analogsignale.
- "DSD DIRECT" wird bei der Wiedergabe von DSD-Signalen im DIRECT-Modus auf dem Display angezeigt.

## Wiedergabe CD-Player

Nachfolgend wird das Verfahren zur Wiedergabe über CD-Player beschrieben.

- 1 Wiedergabe vorbereiten.**
  - ① Schalten Sie den Fernseher, den Subwoofer und den Player ein.
  - ② Legen Sie die Disk in den Player.
- 2 Drücken Sie zum Einschalten des Geräts auf POWER ON.**
- 3 Drücken Sie CD, um den CD Player als Eingangsquelle auszuwählen.**  
"CD" erscheint auf der Fernbedienung.
- 4 Spielen Sie die Komponente, die mit diesem Gerät verbunden ist, ab.**

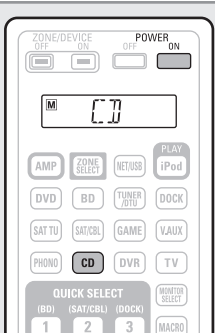

## iPod® abspielen

Für die iPod-Wiedergabe haben Sie zwei Möglichkeiten.

- ① **Benutzen Sie für die Wiedergabe den DENON-Steuerungsdock für den iPod.**  
Sie können sowohl Videos, Fotos als auch Audio wiedergeben.
- ② **Zur Wiedergabe verbinden Sie den iPod direkt mit dem USB-Anschluss** (☞ Seite 32).  
Es können nur Audioinhalte wiedergegeben werden.

### ① Benutzen Sie für die Wiedergabe den DENON-Steuerungsdock für den iPod

Für dieses Gerät geeigneter DENON-Steuerungsdock für den iPod  
• ASD-1R/ASD-11R

### ☐ Sie können sich Musik von einem iPod® anhören

- 1 Wiedergabe vorbereiten.**
  - ① Das DENON-Steuerungsdock für den iPod an das Gerät anschließen (☞ Seite 21 "Steuerungsdock für den iPod anschließen").
  - ② Stellen Sie den iPod® in das DENON-Steuerungsdock für den iPod.
- 2 Drücken Sie zum Einschalten des Geräts auf POWER ON.**
- 3 Drücken Sie DOCK, um "DOCK" als Eingangsquelle auszuwählen.**
  - Wird in Schritt 4 "Browse-Modus" ausgewählt, wird je nach angeschlossenem Steuerungsdock für den iPod folgender Bildschirm auf dem Fernseher angezeigt.

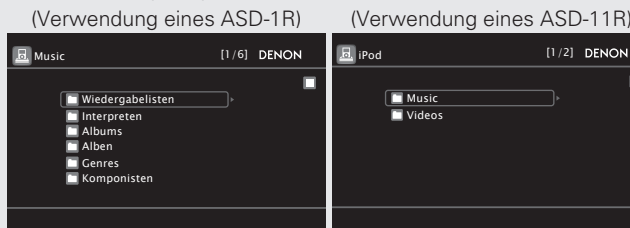
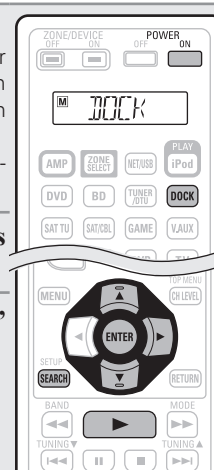

- Im "Browse-Modus" wird die iPod-Anzeige wie rechts dargestellt.



#### HINWEIS

Wenn der Anschlussbildschirm nicht angezeigt wird, ist der iPod womöglich nicht richtig angeschlossen. Schließen Sie ihn erneut an.

### 4 Halten Sie SEARCH mindestens 2 Sekunden lang gedrückt, um den Display-Modus auszuwählen.

- Es gibt zwei Möglichkeiten, um die gespeicherten Inhalte eines iPod anzuzeigen.

**Browse-Modus** Anzeige von iPod Informationen auf dem TV-Bildschirm.

- Englische Buchstaben, Zahlen und bestimmte Symbole werden angezeigt. Nicht kompatible Zeichen werden als "." (Punkt) ersetzt.

**Fernbedienmodus** Anzeige von iPod Informationen im iPod-Display.

- Auf dem Display dieses Gerätes wird "Remote iPod" angezeigt.

Anzeigemodus		Browse-Modus	Fernbedienmodus
Abspielbare Dateien	Musikdatei	✓	✓
	Fotodatei		✓ * 2
	Videodatei	✓ * 1	✓ * 2
Aktive Tasten	Fernbedienung (dieses Gerät)	✓	✓
	iPod®		✓

\* 1 Bei Verwendung von ASD-11R DENON-Steuerungsdocks für den iPod.

\* 2 Je nach Kombination aus ASD-1R oder ASD-11R DENON-Steuerungsdock für den iPod und iPod erfolgt keine Videoausgabe.

### 5 Wählen Sie über Δ ∇ den gewünschten Punkt aus und drücken Sie dann auf ENTER oder ▷, um die gewünschte Datei zu starten.

### 6 Drücken Sie ENTER, ▷ oder ►. Die Wiedergabe beginnt.





- Die Dauer (Standardeinstellung: 30 s), über die die On-Screen-Anzeige aktiv ist, kann im Menü "iPod" (☞ Seite 100) eingestellt werden. Drücken Sie  $\Delta \nabla \triangleleft \triangleright$ , um zum Ausgangsbild zurückzukehren.
- Um die Wiedergabe komprimierter Audioformate mit angehobenen Bässen oder Höhen zu ermöglichen, empfehlen wir die Wiedergabe im RESTORER-Modus (☞ Seite 88). Die Standardeinstellung ist "Modus3".
- Drücken Sie im Browse-Modus während der Wiedergabe auf **STATUS**, um die Namen des Titels, Künstlers und des Albums zu prüfen.

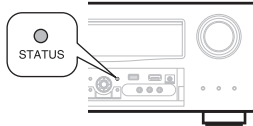

**HINWEIS**

- Drücken Sie auf **POWER OFF**, um das Gerät auf Standby umzuschalten. Trennen Sie den iPod erst danach vom Geräteanschluss. Schalten Sie die Eingangsquelle zudem auf "DOCK", bevor Sie den iPod trennen.
- Abhängig von der Art des iPods und der Software-Version funktionieren manche Funktionen eventuell nicht.
- Beachten Sie, dass DENON keinerlei Verantwortung für Probleme übernimmt, die mit den Daten auf dem iPod auftreten, wenn dieses Gerät in Verbindung mit dem iPod verwendet wird.

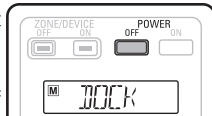

**❑ Videos eines iPod® im Browse-Modus ansehen**

Wenn ein iPod an einen Steuerdocking ASD-11R von DENON angeschlossen wird, der über eine Videofunktion verfügt, können Videodateien im Browse-Modus abgespielt werden.

**1** Wählen Sie mit  $\Delta \nabla$  die Option "Videos", und drücken Sie **ENTER** oder  $\triangleright$ .

**2** Verwenden Sie  $\Delta \nabla$ , um den Suchbegriff oder den Ordner auszuwählen, und drücken Sie anschließend **ENTER** oder  $\triangleright$ .

**3** Verwenden Sie  $\Delta \nabla$ , um die Videodatei auszuwählen, und drücken Sie anschließend **ENTER**,  $\triangleright$  oder  $\blacktriangleright$ .  
Die Wiedergabe beginnt.

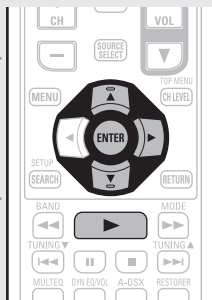

**❑ Fotos und Videos eines iPod® im Fernbedienmodus ansehen**

Dieses Gerät kann auf einem TV-Bildschirm Fotos und Daten anzeigen, die auf einem iPod gespeichert sind. Diese Inhalte lassen sich als Diashow oder mittels Videofunktionalität wiedergeben.

**1** Halten Sie **SEARCH** gedrückt, um den Remote-Modus zu aktivieren. Auf dem Display des Gerätes wird "Remote iPod" oder "Dock Remote" angezeigt.

**2** Wählen Sie mit  $\Delta \nabla$  "Fotos" oder "Videos" auf dem Display des iPods aus.

- Abhängig vom jeweiligen iPod Modell muss der iPod unter Umständen direkt bedient werden.

**3** Drücken Sie **ENTER**, bis das gewünschte Bild angezeigt wird.

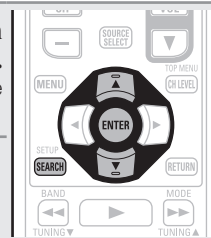

Die Einstellung "TV Ausgang" bei den "Diashow-Einstellungen" oder den "Video-Einstellungen" des iPods muss auf "Ein" gestellt werden, damit die Bilddaten oder Videos des iPods auf einem Monitor angezeigt werden können. Weitere Informationen finden Sie in der Bedienungsanleitung des iPods.

**HINWEIS**

Je nach Kombination aus ASD-1R oder ASD-11R und iPod erfolgt keine Videoausgabe.

**❑ iPod-Betrieb**



Funktionstasten	Funktion
<b>MENU</b>	Amp-Menü
$\Delta \nabla \triangleleft \triangleright$	Cursorsteuerung / Automatischer Suchlauf (Cue, $\Delta \nabla$ ) / Manueller Suchlauf (Gedrückt halten), $\Delta \nabla$ )
<b>ENTER</b> (Drücken und Freigabe)	Eingabe / Pause
<b>ENTER</b> (Gedrückt halten)	Stopp
<b>SEARCH</b> (Drücken und Freigabe)	Seiten-Suchmodus *
<b>SEARCH</b> (Gedrückt halten)	Durchsuchen / Remote-Modus umschalten
<b>RETURN</b>	Zurück
$\triangleleft \triangleleft \triangleright \triangleright$ (Gedrückt halten)	Manueller Suchlauf (vorspulen/zurückspulen)
$\blacktriangleright$	Wiedergabe / Pause
$\triangleleft \triangleleft \triangleright \triangleright \blacktriangleright$	Automatischer Suchlauf (Cue)
<b>II</b>	Pause
$\blacksquare$	Stopp
<b>RESTORER</b>	RESTORER
<b>TV POWER</b>	TV einschalten/Standby (Standard : SONY)
<b>TV INPUT</b>	TV-Eingang schalten (Standard : SONY)

- **Wiederholte Wiedergabe** (☞ Seite 80 "Wiederholen")
- **Zufallswiedergabe** (☞ Seite 80 "Zufallswiedergabe")

\* Drücken Sie bei der Anzeige des Menübildschirms auf **SEARCH**, dann auf  $\triangleleft$  (vorherige Seite) oder auf  $\triangleright$  (nächste Seite).  
Zum Abbrechen drücken Sie  $\Delta \nabla$  oder **SEARCH**.

## ② Zur Wiedergabe verbinden Sie den iPod direkt mit dem USB-Anschluss

Sie können das USB-Kabel des iPod® benutzen, um den iPod an den USB-Anschluss des Geräts anzuschließen und die Musik vom iPod zu hören.

- Dieses Gerät unterstützt die Audiowiedergabe für den iPod (5. Generation oder Folgemodelle), iPod nano, iPod classic, iPod touch und iPhone (es ist nicht mit iPod shuffle kompatibel).

### 1 Den iPod® mit dem USB-Anschluss verbinden (☞ Seite 22 "iPod oder USB-Speichergerät an den USB-Anschluss anschließen").

### 2 Drücken Sie zum Einschalten des Geräts auf POWER ON.

### 3 Drücken Sie NET/USB, um "NET/USB" als Eingangsquelle auszuwählen.



### 4 Wählen Sie mit $\Delta \nabla$ die Option "iPod", und drücken Sie ENTER oder $\triangleright$ .



#### HINWEIS

Wenn "iPod" nicht angezeigt wird, ist der iPod eventuell nicht richtig angeschlossen. Schließen Sie ihn erneut an.



## 5 Halten Sie SEARCH mindestens 2 Sekunden lang gedrückt, um den Display-Modus auszuwählen.

- Es gibt zwei Möglichkeiten, um die gespeicherten Inhalte eines iPod anzuzeigen.

**Browse-Modus** Anzeige von iPod Informationen auf dem TV-Bildschirm.

- Englische Buchstaben, Zahlen und bestimmte Symbole werden angezeigt. Nicht kompatible Zeichen werden als "." (Punkt) angezeigt.

**Fernbedienmodus** Anzeige von iPod Informationen im iPod-Display.

- Auf dem Display dieses Gerätes wird "Remote iPod" angezeigt.
- Diese Funktion wird von iPods der 5. Generation bzw. von iPods nano der ersten Generation nicht unterstützt.

Anzeigemodus		Browse-Modus	Fernbedienmodus
Abspielbare Dateien	Musikdatei	✓	✓
	Videodatei		*
Aktive Tasten	Fernbedienung (dieses Gerät)	✓	✓
	iPod®		✓

\* Es wird nur der Ton gespielt.

## 6 Wählen Sie über $\Delta \nabla$ den gewünschten Punkt aus und drücken Sie dann auf ENTER oder $\triangleright$ , um die gewünschte Datei zu starten.

## 7 Drücken Sie ENTER, $\triangleright$ oder $\blacktriangleright$ . Die Wiedergabe beginnt.



- Die Dauer (Standardeinstellung: 30 s), über die die On-Screen-Anzeige aktiv ist, kann im Menü "iPod" (☞ Seite 100) eingestellt werden. Drücken Sie  $\Delta \nabla \triangleleft \triangleright$ , um zum Ausgangsbild zurückzukehren.

- Um die Wiedergabe komprimierter Audioformate mit angehobenen Bässen oder Höhen zu ermöglichen, empfehlen wir die Wiedergabe im RESTORER-Modus (☞ Seite 88). Die Standardeinstellung ist "Modus3".

- Wenn Sie im Browse-Modus während der Wiedergabe auf **STATUS** drücken, werden die Namen des Titels, Künstlers und des Albums angezeigt.

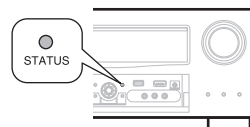

#### HINWEIS

- Abhängig von der Art des iPods und der Software-Version funktionieren manche Funktionen eventuell nicht.
- Beachten Sie, dass DENON keinerlei Verantwortung für jedwede Probleme, die mit den Daten auf dem iPod auftreten, wenn dieses Gerät in Verbindung mit dem iPod verwendet wird, übernimmt.

#### ☐ iPod-Betrieb



Funktionstasten	Funktion
<b>MENU</b>	Amp-Menü
$\Delta \nabla \triangleleft \triangleright$	Cursorsteuerung / Automatischer Suchlauf (Cue, $\Delta \nabla$ ) / Manueller Suchlauf (Gedrückt halten), $\Delta \nabla$ )
<b>ENTER</b> (Drücken und Freigabe)	Eingabe / Pause
<b>ENTER</b> (Gedrückt halten)	Stopp
<b>SEARCH</b> (Drücken und Freigabe)	Seitensuche * 1 / Zeichensuche * 2
<b>SEARCH</b> (Gedrückt halten)	Durchsuchen / Remote-Modus umschalten
<b>RETURN</b>	Zurück
$\triangleleft \triangleleft \triangleright \triangleright$ (Gedrückt halten)	Manueller Suchlauf (vorspulen/zurückspulen)
$\blacktriangleright$	Wiedergabe / Pause
$\triangleleft \triangleleft \triangleright \triangleright$	Automatischer Suchlauf (Cue)
<b>II</b>	Pause
<b>■</b>	Stopp
<b>RESTORER</b>	RESTORER
<b>TV POWER</b>	TV einschalten/Standby (Standard : SONY)
<b>TV INPUT</b>	TV-Eingang schalten (Standard : SONY)

- **Wiederholte Wiedergabe** (☞ Seite 80 "Wiederholen")
- **Zufallswiedergabe** (☞ Seite 80 "Zufallswiedergabe")

- \* 1 Drücken Sie bei der Anzeige des Menübildschirms auf **SEARCH**, dann auf  $\triangleleft$  (vorherige Seite) oder auf  $\triangleright$  (nächste Seite).

Zum Abbrechen drücken Sie  $\Delta \nabla$  oder zweimal **SEARCH**.

- \* 2 Wenn das Menübild angezeigt wird, drücken Sie zweimal auf **SEARCH** und dann auf  $\triangleleft \triangleright$ , um den ersten Buchstaben auszuwählen, nach dem Sie suchen möchten.

- "Unsorted List" (unsortierte Liste) wird angezeigt, wenn eine Suche in der Liste nicht möglich ist. Zum Abbrechen drücken Sie  $\Delta \nabla$  oder **SEARCH**.



Wenn die Liste nicht in alphabetischer Reihenfolge ist, können Sie möglicherweise keine Zeichensuche starten.



## iPod-Wiedergabefunktion

Wenn **iPod PLAY** gedrückt wird, während ein Steuerdock für iPod oder ein iPod (USB) angeschlossen ist, startet der iPod die Wiedergabe.

### Drücken Sie iPod PLAY.

- Dieses Gerät schaltet sich ein.
- Die Eingangsquelle an diesem Gerät auf "DOCK" oder "NET/USB" umschalten.
- Die iPod-Wiedergabe beginnt.



Diese Funktion ist auch durch Drücken von **iPod PLAY** auf dem Gerät möglich.



### HINWEIS

Sind sowohl ein Steuerdock für iPod ("DOCK") als auch ein iPod ("NET/USB") angeschlossen, wird vorrangig die Wiedergabe mit Steuerdock für iPod ("DOCK") gestartet.

## Senderabstimmung von Radiostationen

### Wiedergabe von UKW-/MW-Sendungen

**1** Drücken Sie **TUNER/DTU**, um "TUNER" als Eingangsquelle auszuwählen.

**2** Drücken Sie **BAND** und wählen Sie "FM" oder "AM" aus.

**FM** Für den UKW-Rundfunkempfang.

**AM** Für den MW-Rundfunkempfang.

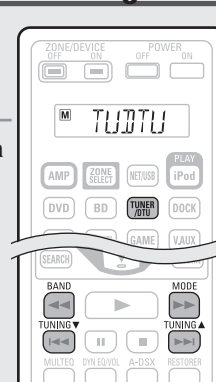
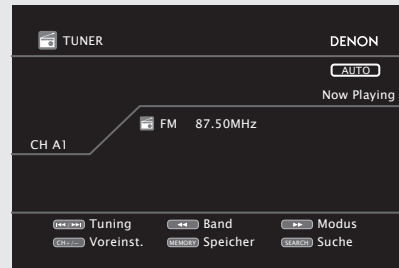

**3** Stellen Sie den gewünschten Sender ein.

**1** Automatische Einstellung (Automatischer Suchlauf)

Drücken Sie auf **MODE**, um "AUTO" zu wählen. Drücken Sie anschließend auf **TUNING ▲** oder **TUNING ▼**, um den gewünschten Radiosender auszuwählen.

**2** Manuelle Einstellung (Manueller Suchlauf)

Drücken Sie auf **MODE**, um die Anzeige "AUTO" im Display abzuschalten. Mit den Tasten **TUNING ▲** oder **TUNING ▼** können Sie anschließend den gewünschten Radiosender von Hand einstellen.



- Wenn der gewünschte Sender nicht über den automatischen Suchlauf eingestellt werden kann, stellen Sie ihn von Hand ein.
- Wenn Sie Sender von Hand einstellen, halten Sie **TUNING ▲** oder **TUNING ▼** gedrückt, um die Frequenz fortlaufend zu ändern.
- Die Dauer (Standardeinstellung: 30 s), über die die On-Screen-Anzeige aktiv ist, kann im Menü "TUNER" (Seite 101) eingestellt werden. Drücken Sie **Δ ▽ ◀ ▶**, um zum Ausgangsbild zurückzukehren.

### □ Voreinstellung von Radiosendern (Manuelle Speicherung)

Sie können Ihre Lieblingssender speichern, so dass sie einfach eingestellt werden können. Es können bis zu 56 Sender eingestellt werden.

• Sender können "Autom. Sendersp." automatisch voreingestellt werden (Seite 77). Wenn nach dem manuellen Suchlauf ("Manuelle Speicherung") ein automatischer Suchlauf ("Autom. Sendersp.") durchgeführt wird, geht die "Manuelle Speicherung" verloren.

**1** Stellen Sie den Radiosender ein, den Sie speichern möchten.

**2** Drücken Sie **MEMORY**.

**3** Drücken Sie auf **SHIFT**, um eine Speicherbank (A bis G) zur Voreinstellung des Senders (1 bis 8 pro Speicherbank) auszuwählen, und drücken Sie anschließend auf **CH +**, **CH -** oder auf **1 - 8**, um die Voreinstellungsnummer einzugeben.

**4** Drücken Sie **MEMORY** erneut, um die Einstellung zu speichern.

• Wiederholen Sie die Schritte 1 bis 4, um andere Sender zu speichern.

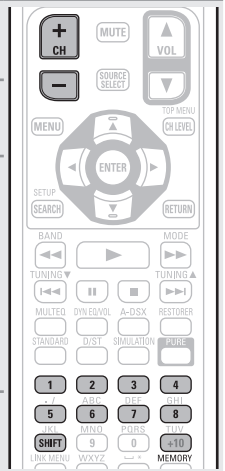

### Standardeinstellungen

Speicherbank (A - G) und Speicherplatz (1 - 8)	Standardeinstellungen
A1 - A8	87,5 / 89,1 / 98,1 / 108,0 / 90,1 / 90,1 / 90,1 / 90,1 MHz
B1 - B8	522 / 603 / 999 / 1404 / 1611 kHz, 90,1 / 90,1 / 90,1 MHz
C1 - C8	90,1 MHz
D1 - D8	90,1 MHz
E1 - E8	90,1 MHz
F1 - F8	90,1 MHz
G1 - G8	90,1 MHz

**Geben Sie für die Sender-Voreinstellung eine Bezeichnung ein (Sendername) (Seite 77)**

Wiedergabe von gespeicherten Sendern

1 Drücken Sie **SHIFT**, um den Speicherblock auszuwählen (A bis G).

2 Drücken Sie zur Auswahl des gewünschten gespeicherten Senders auf **CH +**, **CH -** oder auf **1 - 8**.

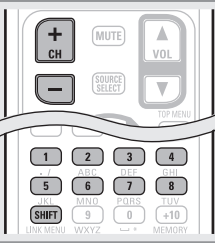

Sie können auch über das Hauptgerät steuern. Nehmen Sie die Einstellungen in diesem Fall wie folgt vor. Drücken Sie **TUNING PRESET**. Drehen Sie dann **SOURCE SELECT**, um den gespeicherten Radiosender auszuwählen.

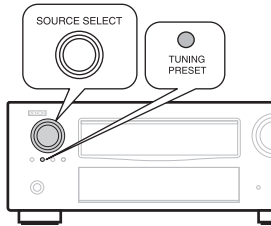

Direkte Frequenzeingabe

Die gewünschte Frequenz können Sie auch direkt einstellen.

1 Drücken Sie **SEARCH**.

2 Geben Sie mit den Tasten **0 - 9** eine Frequenz ein.

• Mit der **<** kann die letzte Zahleneingabe wieder zurückgenommen werden.

3 Drücken Sie zum Abschluss der Einstellung auf **ENTER**.

Die eingestellte Frequenz wird aufgerufen.



RDS (Radio-Data-System)

RDS (nur bei UKW) ist ein Sendedienst, mit dem ein Sender zusätzliche Informationen zusammen mit dem normalen Radiosendesignal übertragen kann.

HINWEIS

Die im Folgenden beschriebene Bedienung unter Verwendung von **SEARCH** funktioniert nicht in Gebieten, in denen keine RDS-Sendungen empfangen werden.

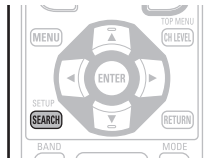

RDS-suche

Mit dieser Funktion können Sie automatisch UKW-Sender einstellen, die RDS anbieten.

1 Drücken Sie **TUNER/DTU**, um "TUNER" als Eingangsquelle auszuwählen.

2 Drücken Sie **SEARCH** und wählen Sie "RDS" aus.

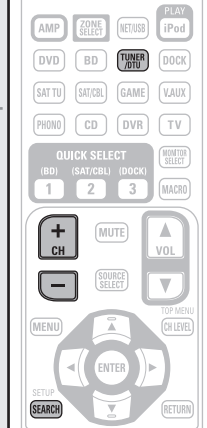
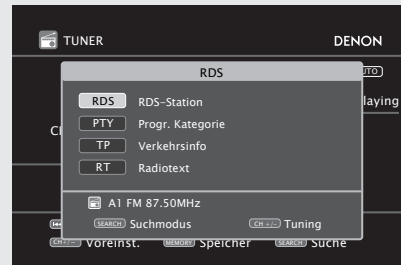

3 Drücken Sie **CH +** oder **CH -**. Die Suche für RDS-Sender wird automatisch aufgenommen.

- Wenn bei dem oben aufgeführten Vorgang keine RDS-Sender gefunden werden, werden alle Frequenzbänder durchsucht.
- Wenn ein Sender gefunden wird, wird dessen Name auf dem Display angezeigt.
- Wenn alle Frequenzen durchsucht wurden und kein RDS-Sender gefunden wurde, wird "NO RDS" angezeigt.



Wenn Sie innerhalb von 5 Sekunden nach dem Einblenden des Sendernamens im Display auf **CH +** oder **CH -** drücken, können Sie einen anderen Sender suchen.

PTY (Programmtyp)

PTY bezeichnet die Art des RDS-Programms.

Die Programmarten werden folgendermaßen angezeigt:

<b>NEWS</b>	Nachrichten	<b>WEATHER</b>	Wetter
<b>AFFAIRS</b>	Aktuelles	<b>FINANCE</b>	Finanzen
<b>INFO</b>	Informationen	<b>CHILDREN</b>	Kinderprogramm
<b>SPORT</b>	Sport	<b>SOCIAL</b>	Soziales
<b>EDUCATE</b>	Ausbildung	<b>RELIGION</b>	Religion
<b>DRAMA</b>	Drama	<b>PHONE IN</b>	Höranrufe
<b>CULTURE</b>	Kultur	<b>TRAVEL</b>	Reisen
<b>SCIENCE</b>	Wissenschaft	<b>LEISURE</b>	Freizeit
<b>VARIED</b>	Verschiedenes	<b>JAZZ</b>	Jazz-Musik
<b>POP M</b>	Pop-Musik	<b>COUNTRY</b>	Country-Musik
<b>ROCK M</b>	Rock-Musik	<b>NATION M</b>	Volksmusik
<b>EASY M</b>	Easy Listening	<b>OLDIES</b>	Oldies
<b>LIGHT M</b>	Leichte Klassik	<b>FOLK M</b>	Folk-Musik
<b>CLASSICS</b>	Ernste Klassik	<b>DOCUMENT</b>	Dokumentationen
<b>OTHER M</b>	Andere Musik		

PTY-suche

Mit dieser Funktion können Sie RDS-Sender mit einem bestimmten Programm (PTY) finden.

1 Drücken Sie **TUNER/DTU**, um "TUNER" als Eingangsquelle auszuwählen.

2 Drücken Sie **SEARCH** und wählen Sie "PTY" aus.

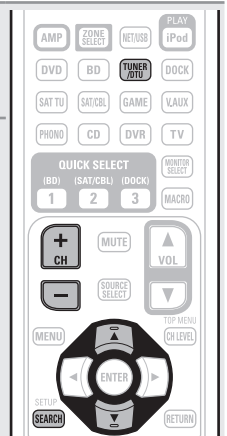
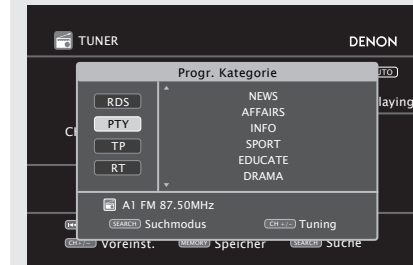

3 Rufen Sie mit **Δ**/**∇** den gewünschten Programmtyp auf, der jeweils auf dem Display angezeigt wird.

#### 4 Drücken Sie CH + oder CH –.

Die PTY-Suche beginnt automatisch.

- Wenn kein Sender mit dem entsprechenden Programmtyp gefunden wird, werden alle Frequenzbänder durchsucht.
- Nach dem Anhalten der Suche wird der Name des Senders auf dem Display angezeigt.
- Wenn alle Frequenzen durchsucht wurden und kein Sender mit dem gewünschten Programmtyp gefunden wurde, wird "NO PROGRAMME" angezeigt.



Wenn Sie innerhalb von 5 Sekunden nach dem Einblenden des Sendernamens im Display auf **CH +** oder **CH –** drücken, können Sie einen anderen Sender suchen.

### TP (Verkehrsfunk)

TP kennzeichnet Programme mit Verkehrsinformationen. So können Sie einfach die neuesten Verkehrsinformationen abrufen, bevor Sie das Haus verlassen.

#### TP-suche

Mit dieser Funktion können Sie RDS-Sender finden, die Verkehrsfunk übertragen (TP-Sender).

#### 1 Drücken Sie TUNER/DTU, um "TUNER" als Eingangsquelle auszuwählen.

#### 2 Drücken Sie SEARCH und wählen Sie "TP" aus.

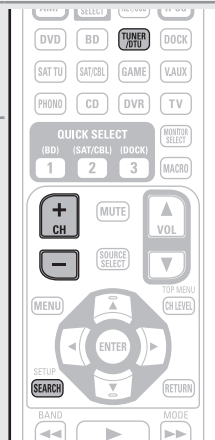
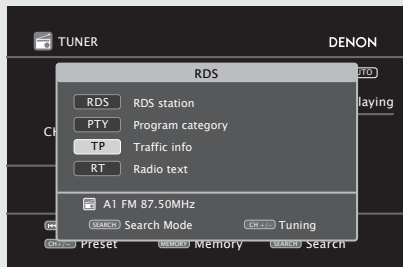

#### 3 Drücken Sie CH + oder CH –.

Die TP-Suche beginnt automatisch.

- Wenn bei dem oben aufgeführten Vorgang keine TP-Sender gefunden werden, werden alle Frequenzbänder durchsucht.
- Nach dem Anhalten der Suche wird der Name des Senders auf dem Display angezeigt.
- Wenn alle Frequenzen durchsucht wurden und kein weiterer TP-Sender gefunden wurde, wird "NO PROGRAMME" angezeigt.



Wenn Sie innerhalb von 5 Sekunden nach dem Einblenden des Sendernamens im Display auf **CH +** oder **CH –** drücken, können Sie einen anderen Sender suchen.

### RT (Radiotext)

Mit RT können RDS-Sender Textnachrichten senden, die auf dem Display erscheinen.

Wenn Radiotext-Daten empfangen werden, wird "RT" auf dem Display angezeigt.

#### 1 Drücken Sie TUNER/DTU, um "TUNER" als Eingangsquelle auszuwählen.

#### 2 Drücken Sie SEARCH und wählen Sie "RT" aus.

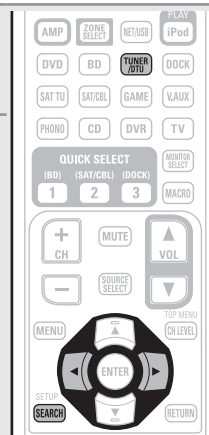
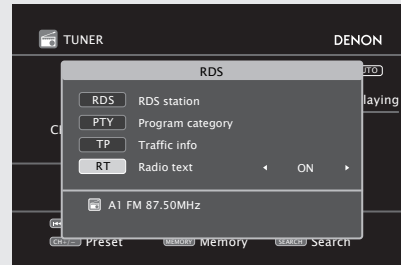

- Beim Empfang von RDS-Sendern werden die vom Sender übertragenen Textdaten angezeigt.
- Drücken Sie  $\triangleleft \triangleright$ , um das Display auszuschalten.
- Wenn keine Textdaten übertragen werden, wird "NO TEXT DATA" angezeigt.

### Radio (UKW/MW)-Betrieb



Funktionstasten	Funktion
CH +/-	Auswahl voreingestellter Sender
MENU	Amp-Menü
$\triangle \nabla \triangleleft \triangleright$	Cursorsteuerung
ENTER	Eingabe
SEARCH	Direkte Frequenzeingabe / RDS-Suche
RETURN	Zurück
BAND	Umschalten zwischen UKW/MW
MODE	Suchmodus umschalten
TUNING $\blacktriangle \blacktriangledown$	Bildwechsel (hoch/runter)
0 – 9	Auswahl voreingestellter Sender (1 – 8) / Direkte Frequenzeingabe (0 – 9)
SHIFT	Blockauswahl voreingestellter Sender
MEMORY	Registrierung im Speicher
TV POWER	TV einschalten/Standby (Standard : SONY)
TV INPUT	TV-Eingang schalten (Standard : SONY)

## Wiedergeben von Netzwerkaudio

Auf folgende Weise können Sie Internet-Radiosender oder Musik hören oder Fotos im (JPEG)-Format wiedergeben, die auf einem Computer gespeichert sind.

### Wichtige Information

#### Internetradio

- Internetradio bezeichnet Radiosendungen, die über das Internet übertragen werden. Es können Internetradio-Sender aus der ganzen Welt empfangen werden.
- Dieses Gerät verfügt über folgende Internetradio-Funktionen:
  - Stationen können nach Genre und Standort ausgewählt werden.
  - Es können bis zu 56 Internetradio-Sender gespeichert werden.
  - Es können Internet-Radio-Sender im Format MP3 oder WMA (Windows Media Audio) angehört werden.
  - Sie können Ihre Lieblingsradiosender auf einer exklusiven DENON-Internetradio-Website von einem Computer aus über einen Webbrowser registrieren.
- Diese Funktion wird benutzerabhängig verwaltet, es ist also notwendig, Ihre MAC-Adresse oder Ihre E-Mail-Adresse anzugeben. Exklusive Website: <http://www.radiodenon.com>
- Die Radiosenderdatenbank kann ohne Ankündigung eingestellt werden.
- Die Liste der Internetradio-Sender auf diesem Gerät wird mithilfe eines Radiosender-Datenbankdienstes (vTuner) erstellt. Diese Datenbank enthält eine Liste, die für dieses Gerät erstellt und bearbeitet wurde.

#### Media Player

Mit dieser Funktion können Sie Musikdateien und Wiedergabelisten (m3u, wpl), die auf einem Computer (Mediaserver) gespeichert sind, der über ein Netzwerk an dieses Gerät angeschlossen ist, abspielen.

Mit der Netzwerkaudiowiedergabefunktion dieses Geräts ist die Anbindung an einen Server über eines der folgenden Verfahren möglich.

- Windows Media Player Network Sharing Service
- Windows Media DRM10

#### Album-Art-Funktion

Wenn eine WMA- (Windows Media Audio), MP3- oder MPEG-4 AAC-Datei Album-Art-Daten enthält, können diese während der Wiedergabe der Musikdateien angezeigt werden.



Bei Musikdateien im Format WMA (Windows Media Audio) werden Album-Art-Daten nur dann angezeigt, wenn der Windows Media Player Ver. 11 verwendet wird.

#### Diashow-Funktion

Bilddateien (JPEG), die in Ordnern auf einem Musikserver gespeichert sind, können als Diashow gezeigt werden.

Der Zeitraum, für den jedes Bild angezeigt wird, kann eingestellt werden.



Dieses Gerät zeigt die Bilddateien (JPEG) in der Ausrichtung an, mit der sie in dem Ordner gespeichert sind.

#### [Kompatible Formate]

	Internet-Radio	MediaServer *1
<b>WMA</b> (Windows Media Audio)	✓	✓
<b>MP3</b> (MPEG-1 Audio Layer-3)	✓	✓
<b>WAV</b>		✓
<b>MPEG-4 AAC</b>		✓ *2
<b>FLAC</b> (Free Lossless Audio Codec)		✓
<b>JPEG</b>		✓

Zur Wiedergabe von Musikdateien über ein Netzwerk ist ein Server oder Serversoftware notwendig, der/die die entsprechenden Formate verarbeiten kann.

\*1 Mediaserver

- Dieses Gerät unterstützt den Standard MP3 ID3-Tag (Ver. 2).
- Illustrationen, die über die MP3 ID3-Tags in der Version 2.3 oder 2.4 eingebettet sind, können von dem Gerät angezeigt werden.
- Dieses Gerät unterstützt WMA META-Tags.
- Bitrate für die Quantisierung im WAV-Format: 16 Bit.
- Bitrate für die Quantisierung im FLAC-Format: 16 oder 24 Bit.

\*2 Auf diesem Gerät können nur Dateien wiedergegeben werden, die nicht kopiergeschützt sind.

Daten, die von kostenpflichtigen Internetseiten heruntergeladen wurden, sind kopiergeschützt. Auch Dateien, die von einer CD usw. im Format WMA auf einen Computer aufgenommen wurden, können je nach Einstellungen auf dem Computer u. U. kopiergeschützt sein.

#### [Kompatible Formate]

	Abtastfrequenz	Bitrate	Erweiterung
<b>WMA</b> (Windows Media Audio)	32/44,1/48 kHz	48 – 192 kbps	.wma
<b>MP3</b> (MPEG-1 Audio Layer-3)	32/44,1/48 kHz	32 – 320 kbps	.mp3
<b>WAV</b>	32/44,1/48 kHz	–	.wav
<b>MPEG-4 AAC</b>	32/44,1/48 kHz	16 – 320 kbps	.aac/ .m4a/ .mp4
<b>FLAC</b> (Free Lossless Audio Codec)	32/44,1/48/ 88,2/96 kHz	–	.flac

#### Flickr

Flickr ist ein Online-Fotopublikationsdienst, der 2004 in Betrieb ging. Mit diesem Gerät können Sie Fotos anzeigen, die von Flickr-Nutzern öffentlich zur Verfügung gestellt wurden. Zur Nutzung von Flickr benötigen Sie kein Zugangskonto. Wenn Sie von Ihnen selbst aufgenommene Fotos anzeigen möchten, benötigen Sie ein Zugangskonto, über das Sie diese Fotos an den Flickr-Server übertragen können. Einzelheiten entnehmen Sie bitte der Flickr-Homepage.

<http://www.flickr.com/>

#### Napster

Napster ist ein Monatsabo für einen Musikvertriebsdienst, der von Napster LLC zur zur Verfügung gestellt wird. Mit diesem Dienst können Benutzer Musikstücke, die sie auf diesem Gerät hören wollen, herunterladen und abspielen. Bevor Sie dies tun können, müssen Sie die Napster-Webseite auf Ihrem PC besuchen, um ein Konto zu erstellen und sich als Mitglied zu registrieren. Gehen Sie für weitere Details auf die folgende Seite:

[http://www.napster.com/choose/index\\_default.html](http://www.napster.com/choose/index_default.html)

## □ Last.fm

Last.fm weiß, was Sie mögen... und es ist eine hervorragende Möglichkeit, neue Musik zu entdecken.

Der neue DENON AV-Receiver ist sehr schlau. Beim Einschalten des neuen DENON AV-Receiver können Sie ein kostenloses Last.fm Profil erstellen, und das Gerät merkt sich dann alle abgespielten Titel.

Wenn Sie sich bei [www.last.fm](http://www.last.fm) anmelden, werden Ihnen die Top-Musik-Charts, abertausend Kommentare, Biografien und Coverbilder angezeigt, und Sie erhalten Empfehlungen zu Darbietungen vor Ort, die sich lohnen.

Zu einem geringen Kostenbeitrag können Sie von einer unendlichen Auswahl individuell zugeschnittener freier Radiosender profitieren. Weitere Einzelheiten/Abo-Informationen finden Sie auf [www.last.fm](http://www.last.fm). Das Abonnement für den Last.fm Radioempfang können Sie auch mit einer großen Bandbreite an Musikgeräten genießen, wie beispielsweise mit dem DENON AV-Receiver. Diese Funktion steht gegenwärtig nicht in allen Ländern zur Verfügung. Mehr dazu erfahren Sie unter [www.last.fm/hardware](http://www.last.fm/hardware).

## Wiedergabe von Internetradio

### 1 Wiedergabe vorbereiten.

- Überprüfen Sie die Netzwerkumgebung und schalten Sie das Gerät ein (☞ Seite 26 "Anschluss an ein Heim-Netzwerk (LAN)").
- Wenn Einstellungen erforderlich sind, führen Sie das "Netzwerkverbindung" (☞ Seite 97).

### 2 Drücken Sie NET/USB, um "NET/USB" als Eingangsquelle auszuwählen.

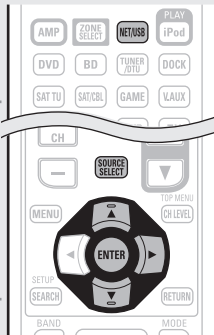

### 3 Wählen Sie mit $\Delta$ / $\nabla$ "Internet Radio" aus und drücken Sie ENTER oder $\triangleright$ .

- Durch Auswahl von  im Menü "QUELLE WÄHLEN" können Sie die Funktion "Internet Radio" direkt auswählen.

### 4 Wählen Sie mit $\Delta$ / $\nabla$ das Objekt aus, das wiedergegeben werden soll, und drücken Sie ENTER oder $\triangleright$ .

### 5 Wiederholen Sie Schritt 4, bis die Senderliste angezeigt wird.

Die Senderliste wird angezeigt.

### 6 Wählen Sie mit $\Delta$ / $\nabla$ den Sender aus und drücken Sie ENTER oder $\triangleright$ .

Die Wiedergabe beginnt, sobald der Pufferstand "100%" erreicht.



- Es gibt viele Radiosender im Internet. Die Qualität der gesendeten Programme und die Bitrate der Titel ist sehr unterschiedlich. Allgemein gilt, dass die Klangqualität um so höher ist, je höher die Bitrate ist. In Abhängigkeit von den Leitungen und dem Datenverkehr auf dem Server ist es jedoch möglich, dass die übertragenen Musik- oder Audiosignale bei einer hohen Bitrate unterbrochen werden. Umgekehrt kann eine niedrigere Bitrate eine niedrigere Klangqualität, aber weniger Unterbrechungen zur Folge haben.
- Wenn der Sender überlastet ist oder nicht sendet, wird "Server Full" oder "Connection Down" angezeigt.
- Auf diesem Gerät können Ordner- und Dateinamen als Titel angezeigt werden. Zeichen, die nicht angezeigt werden können, werden durch "." (Punkt) ersetzt.
- Um die Wiedergabe komprimierter Audioformate mit angehobenen Bässen oder Höhen zu ermöglichen, empfehlen wir die Wiedergabe im RESTORER-Modus (☞ Seite 88). Die Standardeinstellung ist "Modus3".
- Die Dauer (Standardeinstellung: 30 s), über die die On-Screen-Anzeige aktiviert, kann im Menü "NET/USB" (☞ Seite 100) eingestellt werden. Drücken Sie  $\Delta$ / $\nabla$ / $\triangleleft$ / $\triangleright$ , um zum Ausgangsbild zurückzukehren.
- Wenn auf dem Hauptgerät **STATUS** gedrückt wird, kann das Display zwischen dem Titelnamen und dem Namen der Radiostation umgeschaltet werden.

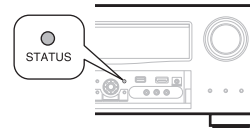

### □ Zuletzt gespielte Internetradio-Sender

Die zuletzt wiedergegebenen Internetradio-Sender können unter "Recently Played" im Hauptmenü ausgewählt werden. Unter "Recently Played" werden bis zu 20 Sender gespeichert.

### 1 Wählen Sie mit $\Delta$ / $\nabla$ "Recently Played" aus und drücken Sie ENTER oder $\triangleright$ .

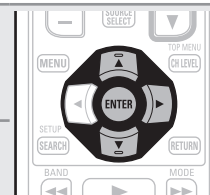

### 2 Wählen Sie mit $\Delta$ / $\nabla$ das Objekt aus, das wiedergegeben werden soll, und drücken Sie ENTER oder $\triangleright$ .

## □ Stationensuche mit Stichwort (Alphabetische Strings)

### 1 Wählen Sie mit $\Delta$ / $\nabla$ "Nach Stichwort suchen" aus und drücken Sie ENTER oder $\triangleright$ .

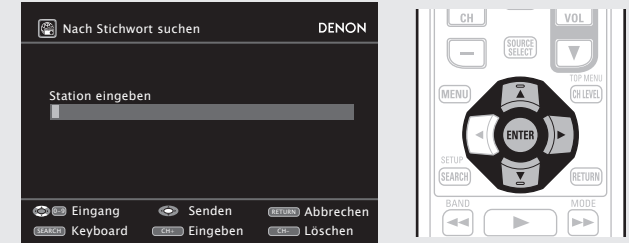

- Hinweise zur Zeicheneingabe finden Sie auf Seite 74.

### 2 Geben Sie die Zeichen ein, und drücken Sie dann auf ENTER.

## □ Voreinstellung von Internetradio-Sendern

Voreingestellte Internetradio-Sender können direkt ausgewählt werden.

### 1 Drücken Sie während der Wiedergabe des Internetradio-Senders, den Sie speichern möchten, MEMORY.

### 2 Wählen Sie mit $\Delta$ / $\nabla$ "Voreinst." aus und drücken Sie ENTER.

### 3 Drücken Sie SHIFT. Drücken Sie dann CH +, CH – oder 1 – 8, um die gewünschte Sendernummer auszuwählen.

### 4 Drücken Sie MEMORY erneut, um die Einstellung zu speichern. Der Internetradio-Sender wurde nun gespeichert.

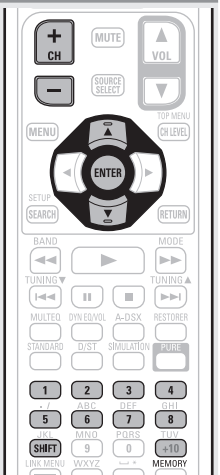

### HINWEIS

Wenn der Sender unter einer Nummer registriert wird, unter der bereits ein Sender gespeichert wurde, wird die vorherige Einstellung gelöscht.



Wiedergabe von gespeicherten Internetradio-Sendern

Nachdem Sie **SHIFT** gedrückt haben, drücken Sie auf **CH +**, **CH -** oder **1 - 8**, um die gespeicherte voreingestellte Nummer auszuwählen.

Dieses Gerät nimmt automatisch die Verbindung zum Internet auf, die Wiedergabe beginnt.

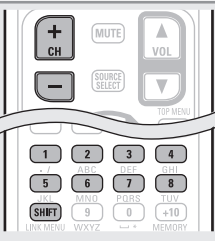

Registrierung von Internetradio-Sendern als Favoriten

Favoriten werden ganz oben im Menübildschirm aufgeführt, so dass ein als Favorit registrierter Sender sehr einfach eingestellt werden kann.

1 Drücken Sie während der Wiedergabe des Internetradio-Senders, den Sie registrieren möchten, **MEMORY**.

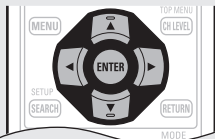

2 Wählen Sie mit  $\Delta$ / $\nabla$  "Favoriten" aus und drücken Sie **ENTER**.

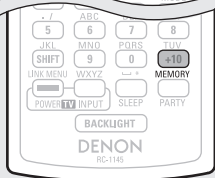

3 Drücken Sie  $\triangleleft$ , um "Hinzuf." auszuwählen.

Der Internetradio-Sender wurde nun registriert.

• Wenn Sie den Sender nicht registrieren möchten, drücken Sie  $\triangleright$ .

Wiedergabe von Internetradio-Sendern, die als Favorit registriert wurden

1 Drücken Sie **SOURCE SELECT**, um das **QUELLE WÄHLEN**-Menü aufzurufen. Wählen Sie anschließend  $\triangleleft$  (Seite 28).

2 Wählen Sie mit  $\Delta$ / $\nabla$  den Internetradio-Sender aus und drücken Sie **ENTER** oder  $\triangleright$ .

Das Gerät nimmt automatisch die Verbindung zum Internet auf, die Wiedergabe beginnt.

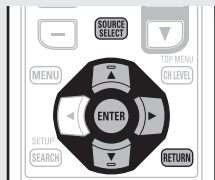

Löschung von Internetradio-Sendern aus den Favoriten

1 Drücken Sie **SOURCE SELECT**, um das **QUELLE WÄHLEN**-Menü aufzurufen. Wählen Sie anschließend  $\triangleleft$  (Seite 28).

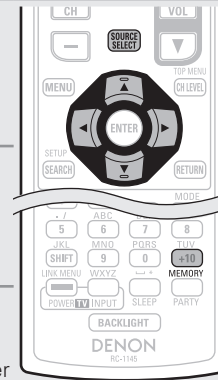

2 Wählen Sie mit  $\Delta$ / $\nabla$  den Internetradio-Sender aus, den Sie löschen möchten, und drücken Sie **MEMORY**.

3 Drücken Sie  $\triangleleft$ , um "Löschen" auszuwählen.

Der ausgewählte Internetradio-Sender wird gelöscht.

• Wenn Sie den Vorgang abbrechen möchten, ohne den Sender zu löschen, drücken Sie  $\triangleright$ .

Internet-Radiobetrieb



Funktionstasten	Funktion
<b>CH +, -</b>	Auswahl voreingestellter Sender
<b>MENU</b>	Amp-Menü
$\Delta$ / $\nabla$ / $\triangleleft$ / $\triangleright$	Cursorsteuerung
<b>ENTER</b> (Drücken und Freigabe)	Eingabe
<b>ENTER</b> (Gedrückt halten)	Stopp
<b>SEARCH</b>	Seitensuche *1 / Zeichensuche *2
<b>RETURN</b>	Zurück
<b>■</b>	Stopp
<b>RESTORER</b>	RESTORER
<b>1 - 8</b>	Auswahl voreingestellter Sender
<b>SHIFT</b>	Blockauswahl gespeicherter Sender
<b>MEMORY</b>	Favoriten / Registrierung im Speicher
<b>TV POWER</b>	TV einschalten/Standby (Standard : SONY)
<b>TV INPUT</b>	TV-Eingang schalten (Standard : SONY)

\*1 Drücken Sie bei der Anzeige des Menübildschirms auf **SEARCH**, dann auf  $\triangleleft$  (vorherige Seite) oder auf  $\triangleright$  (nächste Seite). Zum Abbrechen drücken Sie  $\Delta$ / $\nabla$  oder zweimal **SEARCH**.

\*2 Wenn das Menübild angezeigt wird, drücken Sie zweimal auf **SEARCH** und dann auf  $\triangleleft$ / $\triangleright$ , um den ersten Buchstaben auszuwählen, nach dem Sie suchen möchten.  
• "Unsorted list." wird angezeigt, wenn eine Suche in der Liste nicht möglich ist. Zum Abbrechen drücken Sie  $\Delta$ / $\nabla$  oder **SEARCH**.

Wenn die Liste nicht in alphabetischer Reihenfolge ist, können Sie möglicherweise keine Zeichensuche starten.

## Wiedergabe von Dateien, die auf einem Computer gespeichert sind

Hier erfahren Sie, wie Sie Musikdateien, Bilddateien oder Wiedergabelisten wiedergeben.

### 1 Wiedergabe vorbereiten.

- Überprüfen Sie die Netzwerkumgebung und schalten Sie dieses Gerät ein (☞ Seite 26 "Anschluss an ein Heim-Netzwerk (LAN)").
- Wenn Einstellungen erforderlich sind, nehmen Sie die entsprechenden Einstellungen unter "Netzwerkverbindung" (☞ Seite 97).
- Bereiten Sie den Computer vor. (☞ Computer-Bedienungsanleitung).

### 2 Drücken Sie **SOURCE SELECT**, um das **QUELLE WÄHLEN-MENÜ** aufzurufen. Wählen Sie anschließend (☞ Seite 28).

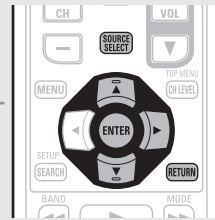

### 3 Verwenden Sie $\Delta \nabla$ , um den Server, inklusive der Datei, die abgespielt werden soll, auszuwählen und drücken Sie anschließend **ENTER** oder $\triangleright$ .

### 4 Wählen Sie mit $\Delta \nabla$ das Objekt oder den Ordner aus, der wiedergegeben werden soll, und drücken Sie **ENTER** oder $\triangleright$ .

### 5 Wiederholen Sie Schritt 4, bis die Datei angezeigt wird.

### 6 Wählen Sie mit $\Delta \nabla$ die Datei aus und drücken Sie **ENTER** oder $\triangleright$ .

Die Wiedergabe beginnt, sobald der Pufferstand "100%" erreicht.



- Zur Wiedergabe von Musikdateien müssen die entsprechenden Systemeinstellungen vorgenommen werden (☞ Seite 26).
- Vor dem Beginn müssen Sie die Serversoftware des Computers starten und die Dateien als Serverinhalt kennzeichnen. Weitere Informationen finden Sie im Handbuch zur Serversoftware.
- Je nach Größe der Bilddatei (JPEG) kann es einige Zeit dauern, bis die Datei angezeigt wird.
- Die Reihenfolge, in der die Stücke/Dateien angezeigt werden, hängt von der Serverspezifikation ab. Sollten die Stücke/Dateien aufgrund der Serverspezifikation nicht in alphabetischer Reihenfolge angezeigt werden, kann es sein, dass die Suche nach dem ersten Buchstaben nicht richtig funktioniert.
- WMA verlustfreie Dateien können gespielt werden, wenn ein Server verwendet wird, der Transcodierung unterstützt, wie z. B. der Windows Media Player Vers. 11.
- Um die Wiedergabe komprimierter Audioformate mit angehobenen Bässen oder Höhen zu ermöglichen, empfehlen wir die Wiedergabe im RESTORER-Modus (☞ Seite 88). Die Standardeinstellung ist "Modus3".
- Die Dauer (Standardeinstellung: 30 s), über die die On-Screen-Anzeige aktiviert, kann im Menü "NET/USB" (☞ Seite 100) eingestellt werden. Drücken Sie  $\Delta \nabla \triangleleft \triangleright$ , um zum Ausgangsbild zurückzukehren.
- Zum Umschalten zwischen der Anzeige von Titel, Künstlernamen oder Album verwenden Sie **STATUS**.

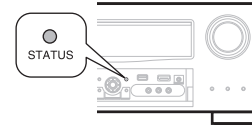

### Wiedergabe von voreingestellten Dateien oder Dateien, die als Favoriten registriert wurden

Dateien können auf die gleiche Art und Weise wie Internetradiosender voreingestellt, als Favorit registriert oder wiedergegeben werden (☞ Seite 38).

#### HINWEIS

- Voreinstellungen werden durch Überschreiben gelöscht.
- Wenn die unten beschriebenen Vorgänge durchgeführt werden, wird die Datenbank des Musikservers aktualisiert und die voreingestellten bzw. als Favoriten registrierten Musikdateien können u. U. nicht mehr wiedergegeben werden.
- Wenn der Musikserver heruntergefahren und neu gestartet wird.
- Wenn Musikdateien gelöscht oder zum Mediaserver hinzugefügt werden.

## Mediaserver-Betrieb



Funktionstasten	Funktion
<b>CH +, -</b>	Auswahl voreingestellter Sender
<b>MENU</b>	Amp-Menü
$\Delta \nabla \triangleleft \triangleright$	Cursorsteuerung / Automatischer Suchlauf (Cue, $\Delta \nabla$ )
<b>ENTER</b> (Drücken und Freigabe)	Eingabe / Pause
<b>ENTER</b> (Gedrückt halten)	Stopp
<b>SEARCH</b>	Seitensuche *1 / Zeichensuche *2
<b>RETURN</b>	Zurück
$\blacktriangleright$	Wiedergabe / Pause
$\blacktriangleleft \blacktriangleright$	Automatischer Suchlauf (Cue)
<b>II</b>	Pause
<b>■</b>	Stopp
<b>RESTORER</b>	RESTORER
<b>1 - 8</b>	Auswahl voreingestellter Sender
<b>SHIFT</b>	Blockauswahl gespeicherter Sender
<b>MEMORY</b>	Favoriten / Registrierung im Speicher
<b>TV POWER</b>	TV einschalten/Standby (Standard : SONY)
<b>TV INPUT</b>	TV-Eingang schalten (Standard : SONY)

- **Wiederholte Wiedergabe** (☞ Seite 81 "Wiederholen")
- **Zufallswiedergabe** (☞ Seite 81 "Zufallswiedergabe")
- **Diashow-Wiedergabe** (☞ Seite 81 "Diashow")

\*1 Drücken Sie bei der Anzeige des Menübildschirms auf **SEARCH**, dann auf  $\triangleleft$  (vorherige Seite) oder auf  $\triangleright$  (nächste Seite).  
Zum Abbrechen drücken Sie  $\Delta \nabla$  oder zweimal **SEARCH**.

\*2 Wenn das Menübild angezeigt wird, drücken Sie zweimal auf **SEARCH** und dann auf  $\triangleleft \triangleright$ , um den ersten Buchstaben auszuwählen, nach dem Sie suchen möchten.

- "Unsorted list." wird angezeigt, wenn eine Suche in der Liste nicht möglich ist.

Zum Abbrechen drücken Sie  $\Delta \nabla$  oder **SEARCH**.

 Wenn die Liste nicht in alphabetischer Reihenfolge ist, können Sie möglicherweise keine Zeichensuche starten.

## Anzeigen von Fotos auf Flickr

Sie können Fotos von bestimmten Nutzern auf Flickr oder alle Fotos anzeigen, die öffentlich freigegeben sind.

### □ Anzeigen von Fotos bestimmter Nutzer

#### 1 Wiedergabe vorbereiten.

- Überprüfen Sie die Netzwerkumgebung und schalten Sie das Gerät ein (☞ Seite 26 "Anschluss an ein Heim-Netzwerk (LAN)").
- Wenn Einstellungen erforderlich sind, führen Sie das "Netzwerkverbindung" (☞ Seite 97).

#### 2 Drücken Sie **SOURCE SELECT**, um das **QUELLE WÄHLEN-MENÜ** aufzurufen. Wählen Sie anschließend **flickr** (☞ Seite 28).

#### 3 Wählen Sie mit $\Delta$ / $\nabla$ die Option "Add Flickr Contact", und drücken Sie **ENTER** oder $\triangleright$ .

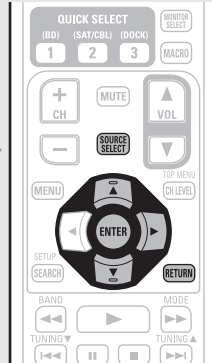
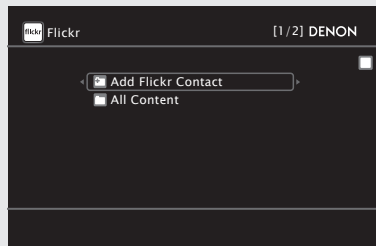

#### 4 Geben Sie den "Benutzername" ein.

- Hinweise zur Zeicheneingabe finden Sie auf Seite 74.

#### 5 Drücken Sie nach der Eingabe von "Benutzername" auf **ENTER**.

Der in Schritt 4 eingegebene "Benutzername" wird angezeigt.

- Wenn der eingegebene Benutzername nicht gefunden wird, erscheint die Meldung "Eingegebener Flickr-Kontakt konnte nicht gefunden werden" (der eingegebene Flickr-Kontakt wurde nicht gefunden). Prüfen Sie den Benutzernamen, und korrigieren Sie ihn gegebenenfalls.

#### 6 Drücken Sie auf $\Delta$ / $\nabla$ , um den Ordner auszuwählen, und anschließend auf **ENTER** oder $\triangleright$ .

<b>Favorites</b>	Zeigt die Lieblingsfotos des angegebenen Nutzers an.
<b>Photostream</b>	Zeigt eine Liste der freigegebenen Fotos an.
<b>PhotoSets</b>	Zeigt die Ordnerliste (mit dem Fotoalbum) an.
<b>Contacts</b>	Zeigt den für den Flickr-Kontakt registrierten Benutzernamen eines bestimmten Benutzer an.
<b>Remove this Contact</b>	Löscht einen Benutzer aus dem Flickr-Kontakt.

#### 7 Wählen Sie mit $\Delta$ / $\nabla$ die Datei aus und drücken Sie **ENTER** oder $\triangleright$ .

Die gewählte Datei wird angezeigt.

### □ Viewing all photographs on Flickr

#### 1 Wiedergabe vorbereiten.

- Überprüfen Sie die Netzwerkumgebung und schalten Sie das Gerät ein (☞ Seite 26 "Anschluss an ein Heim-Netzwerk (LAN)").
- Wenn Einstellungen erforderlich sind, führen Sie das "Netzwerkverbindung" (☞ Seite 97).

#### 2 Drücken Sie **SOURCE SELECT**, um das **QUELLE WÄHLEN-MENÜ** aufzurufen. Wählen Sie anschließend **flickr** (☞ Seite 28).

#### 3 Wählen Sie mit $\Delta$ / $\nabla$ die Option "All Content", und drücken Sie **ENTER** oder $\triangleright$ .

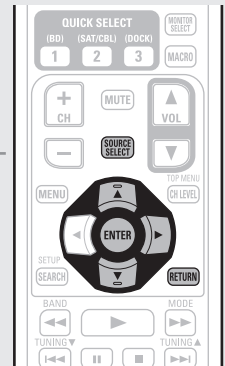
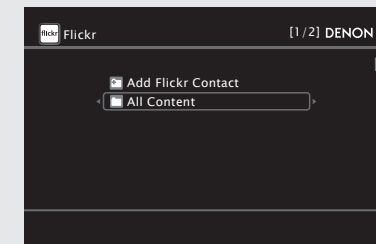

#### 4 Drücken Sie auf $\Delta$ / $\nabla$ , um den Ordner auszuwählen, und anschließend auf **ENTER** oder $\triangleright$ .

<b>Interestingness</b>	Zeigt entsprechend der Anzahl der Benutzerkommentare oder je nachdem, wie oft sie als Favoriten hinzugefügt wurden, als beliebteste Fotos an.
<b>Recent</b>	Zeigt die zuletzt hinzugefügten Fotos an.
<b>Search by text</b>	Anhand von Stichworten nach Fotos suchen.

#### 5 Wählen Sie mit $\Delta$ / $\nabla$ die Datei aus und drücken Sie **ENTER** oder $\triangleright$ .

Die gewählte Datei wird angezeigt.

#### HINWEIS

Abhängig vom jeweiligen Dateiformat lassen sich manche Fotos nicht anzeigen.

❑ Flickr-Betrieb



Funktionstasten	Funktion
CH +, -	Auswahl voreingestellter Sender
MENU	Amp-Menü
△▽◀▶	Cursorsteuerung / Automatischer Suchlauf (Cue, △▽)
ENTER (Drücken und Freigabe)	Eingabe
ENTER (Gedrückt halten)	Stopp
SEARCH	Seitensuche*
RETURN	Zurück
■	Stopp
1-8	Auswahl voreingestellter Sender
SHIFT	Blockauswahl gespeicherter Sender
TV POWER	TV einschalten/Standby (Standard : SONY)
TV INPUT	TV-Eingang schalten (Standard : SONY)

• Diashow-Wiedergabe (☞ Seite 81 "Diashow")

\* Drücken Sie bei der Anzeige des Menübildschirms auf **SEARCH**, dann auf ◀ (vorherige Seite) oder auf ▶ (nächste Seite). Zum Abbrechen drücken Sie △▽ oder **SEARCH**.

Napster anhören

1 Wiedergabe vorbereiten.

- Überprüfen Sie die Netzwerkumgebung und schalten Sie dieses Gerät ein (☞ Seite 26 "Anschluss an ein Heim-Netzwerk (LAN)").
- Wenn Einstellungen erforderlich sind, nehmen Sie die Einstellungen unter "Netzwerkverbindung" (☞ Seite 97).

2 Drücken Sie **SOURCE SELECT**, um das **QUELLE WÄHLEN-MENÜ** aufzurufen. Wählen Sie anschließend (☞ Seite 28).

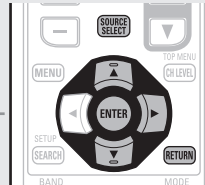

3 Benutzen Sie △▽▶, um den "Benutzername" und das "Passwort" einzugeben.

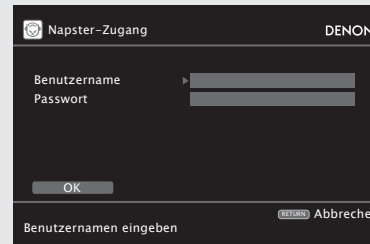

• Hinweise zur Zeicheneingabe finden Sie auf Seite 74.

4 Nach der Eingabe von "Benutzername" und "Passwort", wählen Sie "OK" und drücken Sie anschließend **ENTER**.

Wenn der "Benutzername" und das "Passwort" übereinstimmen, wird das Top-Menü für Napster angezeigt.

**HINWEIS**

- Dass Passwort darf nicht länger als 99 Zeichen sein.
- Drücken Sie **RETURN**, um die Eingabe zurückzunehmen. Wenn "Eingabe abbrechen?" angezeigt wird, wählen Sie "Ja" und drücken dann auf **ENTER**.

❑ Suche über das Napster-Menü

1 Wählen Sie mit den △▽ den gewünschten Punkt oder Ordner aus, und drücken Sie dann auf **ENTER** oder ▶.

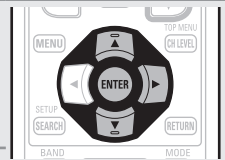

2 Wiederholen Sie Schritt 1, bis der Titel angezeigt wird.

3 Wählen Sie mit den △▽ das gewünschte Stück aus, und drücken Sie dann auf **ENTER** oder ▶.

❑ Eingeben einer Zeichensuche für das Stück, das Sie anhören möchten

1 Drücken Sie **SEARCH**.

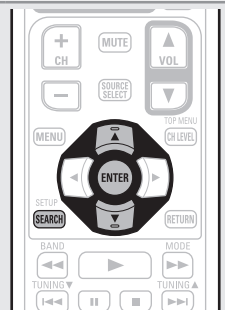
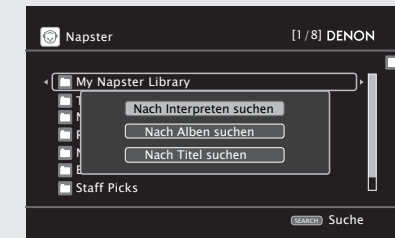

• Sie können nach Interpret, Album oder Stück suchen.

2 Wählen Sie mit den △▽ den gewünschten Eintrag aus, und drücken Sie dann auf **ENTER**. Die Suchfunktion wird angezeigt.

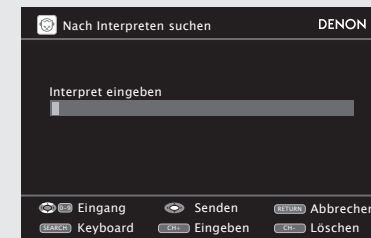

• Hinweise zur Zeicheneingabe finden Sie auf Seite 74.

3 Geben Sie die Zeichen ein und drücken Sie dann auf **ENTER**.

❑ Registrierung der Stücke in My Napster Library

- 1 Drücken Sie auf **▷** während das Stück gespielt wird, das Sie speichern möchten.
- 2 Wählen Sie "Add to my library", und drücken Sie anschließend **ENTER** oder **▷**.  
Das Stück wird in der Bibliothek gespeichert.

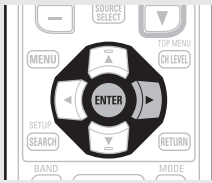

Abspielen der Stücke, die in My Napster Library gespeichert sind

- 1 Wählen Sie mit **△▽** "My Napster Library" aus und drücken Sie **ENTER** oder **▷**.
- 2 Wählen Sie mit den **△▽** die gewünschte Information bzw. das gewünschte Stück aus, und drücken Sie dann auf **ENTER**.

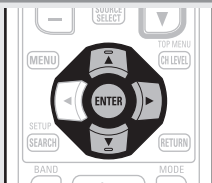

- Um die Wiedergabe komprimierter Audioformate mit angehobenen Bässen oder Höhen zu ermöglichen, empfehlen wir die Wiedergabe im RESTORER-Modus (☞ Seite 88). Die Standardeinstellung ist "Modus3".
- Die Dauer (Standardeinstellung: 30 s), über die die On-Screen-Anzeige aktiv ist, kann im Menü "NET/USB" (☞ Seite 100) eingestellt werden. Drücken Sie **△▽◀▷**, um zum Ausgangsbild zurückzukehren.
- Zum Umschalten zwischen der Anzeige von Titel, Künstlernamen oder Album verwenden Sie **STATUS**.

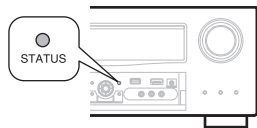

❑ Napster-Betrieb



Funktionstasten	Funktion
<b>CH +, -</b>	Auswahl voreingestellter Sender
<b>MENU</b>	Amp-Menü
<b>△▽◀▷</b>	Cursorsteuerung / Automatischer Suchlauf (Cue, △▽)
<b>ENTER</b> (Drücken und Freigabe)	Eingabe
<b>ENTER</b> (Gedrückt halten)	Stopp
<b>SEARCH</b>	Suchmenü / Seitensuche *
<b>RETURN</b>	Zurück
<b>▶</b>	Wiedergabe
<b>◀▶▶▶</b>	Automatischer Suchlauf (Cue)
<b>■</b>	Stopp
<b>RESTORER</b>	RESTORER
<b>1 - 8</b>	Auswahl voreingestellter Sender
<b>SHIFT</b>	Blockauswahl gespeicherter Sender
<b>TV POWER</b>	TV einschalten/Standby (Standard : SONY)
<b>TV INPUT</b>	TV-Eingang schalten (Standard : SONY)

- **WiederholteWiedergabe** (☞ Seite 81 "Wiederholen")
- **Zufallswiedergabe** (☞ Seite 81 "Zufallswiedergabe")

\* Wenn das Menübild angezeigt wird, drücken Sie zweimal **SEARCH** und dann auf **◀** (vorherige Seite) oder auf **▷** (nächste Seite).  
Zum Abbrechen drücken Sie **△▽** oder **SEARCH**.

So hören Sie mit diesem Gerät Last.fm

Der Radioempfang von Last.fm steht nicht in allen Ländern zur Verfügung. Mehr dazu erfahren Sie unter [www.last.fm/hardware](http://www.last.fm/hardware). Sie benötigen außerdem ein Abonnement. Unter [www.last.fm/subscribe](http://www.last.fm/subscribe) können Sie sofort ein Abonnement beantragen.

- 1 **Wiedergabe vorbereiten.**
  - ① Stellen Sie sicher, dass das Gerät mit dem Internet verbunden ist, und schalten Sie es dann ein (☞ Seite 26 "Anschluss an ein Heim-Netzwerk (LAN)").
  - ② Wenn Einstellungen erforderlich sind, führen Sie die Schritte unter "Netzwerkverbindung" (☞ Seite 97) aus.

- 2 Drücken Sie **SOURCE SELECT**, um das **QUELLE WÄHLEN**-Menü aufzurufen. Wählen Sie anschließend **CS** (☞ Seite 28).

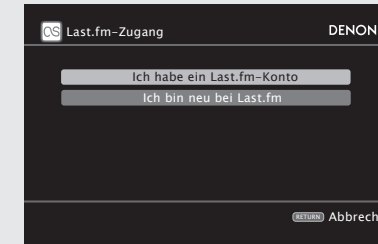

- Wenn Sie keinen Last.fm-Zugang besitzen, drücken Sie **▽**, und wählen Sie "Ich bin neu bei Last.fm". Drücken Sie anschließend **ENTER**.  
Befolgen Sie die Displayanweisungen, um ein Zugangskonto anzulegen.

- 3 Wenn Sie bereits einen Last.fm-Zugang besitzen, drücken Sie **△▽**, und wählen Sie "Ich habe ein Last.fm-Konto". Drücken Sie dann entweder **ENTER** oder **▷**.

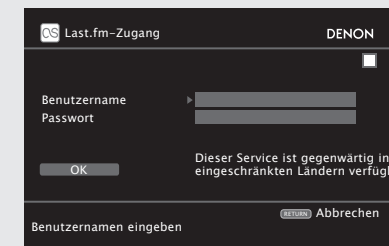

- 4 Mit **△▽▷** geben Sie Ihren Benutzernamen und das Kennwort ein.

• Hinweise zur Zeicheneingabe finden Sie auf Seite 74.



### 5 Wählen Sie nach Eingabe des Benutzernamens und Kennworts zuerst "OK", und drücken Sie anschließend auf ENTER.

Wenn Benutzername und Kennwort stimmen, wird das Startmenü von Last.fm angezeigt.

- Die Zeichentypen können wie unten angegeben eingegeben werden.

<b>Benutzername:</b>	
<b>[Großbuchstaben]</b>	ABCDEFGHIJKLMN <strong>OP</strong> QRSTUVWXYZ
<b>[Kleine Buchstaben]</b>	abcdefghijklm <strong>no</strong> pqrstuvwxyz
<b>[Symbole]</b>	- _
<b>[Nummern]</b>	0123456789
<b>Passwort:</b>	
<b>[Großbuchstaben]</b>	ABCDEFGHIJKLMN <strong>OP</strong> QRSTUVWXYZ
<b>[Kleine Buchstaben]</b>	abcdefghijklm <strong>no</strong> pqrstuvwxyz
<b>[Symbole]</b>	! " # \$ % & ' ( ) * + , - . / : ; < = > ? @ [ \ ] ^ _ ` {   } ~
<b>[Nummern]</b>	0123456789 (Leerzeichen)

### 6 Wählen Sie mit $\Delta \nabla$ das gewünschte Menü aus, und drücken Sie dann auf ENTER.

**Popular Stations** Wiedergabe von Titeln und Titelinformationen beliebter Künstler in Ihrer Region.

**You Recent Stations** Die letzten Sender abspielen.

**Your stations** Sie können die Titel folgender persönlich zusammengestellter Senderlisten wiedergeben ("Your Recommended Radio", "Your Library", "Your Neighborhood", "Your Friends' Radio", "Your Top Tags", "Your Top Artists").

**Search Stations** In einem Sender können Sie nach Künstlern oder Titelfinfos suchen.

### 7 Wählen Sie mit $\Delta \nabla$ einen Sender aus, und drücken Sie dann auf ENTER oder $\blacktriangleright$ , um die Wiedergabe zu starten.

Die Wiedergabe beginnt, und der folgende Bildschirm wird angezeigt.

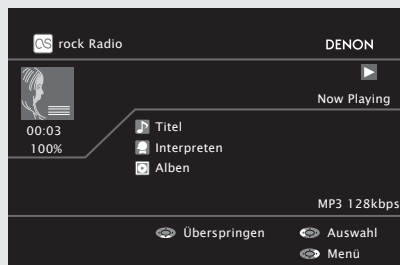

### 8 Menüelemente im Wiedergabebildschirm.

**Love this track** Durch das bevorzugte Hören von Titeln steigern Sie Ihre Last.fm-Empfehlungen, und Sie können diese nach Wunsch auch in sozialen Netzwerken austauschen.

**Ban this track** Wenn Sie einen Titel ausschließen, wird er auch nicht mehr abgespielt. Sie können dies über die Last.fm Website wieder rückgängig machen.

**Scrobbling** Beim Scrobbling werden die von Ihnen wiedergegebenen Titel an Ihren Last.fm Zugang übertragen. Die von Ihnen gehörte Musik wird dann in einer Tabelle angezeigt. Sie erhalten Empfehlungen für neue Musik und zu Terminen in Ihrer Region, und Sie können Ihren Musikgeschmack mit Bekannten teilen. Mit dieser Option können Sie diesen Service ein- und ausschalten. Je mehr Sie scrobblen, desto besser werden Ihre Empfehlungen.

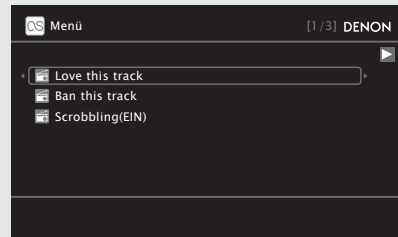

#### HINWEIS

- Das Passwort darf nicht länger 99 Zeichen sein.
- Drücken Sie **RETURN**, um die Eingabe zurückzunehmen. Wenn "Eingabe abbrechen?" angezeigt wird, wählen Sie "Ja", und drücken Sie auf **ENTER**.



- Um die Wiedergabe komprimierter Audioformate mit angehobenen Bässen oder Höhen zu ermöglichen, empfehlen wir die Wiedergabe im RESTORER-Modus (Seite 88). Die Standardeinstellung ist "Modus3".
- Die Dauer (Standardeinstellung: 30 s), über die die On-Screen-Anzeige aktiv ist, kann im Menü "NET/USB" (Seite 100) eingestellt werden. Drücken Sie  $\Delta \nabla \triangleleft \triangleright$ , um zum Ausgangsbild zurückzukehren.
- Zum Umschalten zwischen der Anzeige von Titel, Künstlernamen oder Album verwenden Sie **STATUS**.

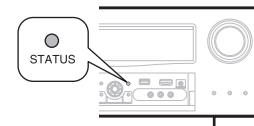

### Last.fm-Betrieb



Funktionstasten	Funktion
<b>MENU</b>	Amp-Menü
$\Delta \nabla \triangleleft \triangleright$	Cursorsteuerung / Automatischer Suchlauf (Cue, $\nabla$ )
<b>ENTER</b> (Drücken und Freigabe)	Eingabe
<b>ENTER</b> (Gedrückt halten)	Stopp
<b>SEARCH</b>	Seitensuche*
<b>RETURN</b>	Zurück
$\blacktriangleright$	Wiedergabe
$\blacktriangleright \blacktriangleright$	Automatischer Suchlauf (Cue)
$\blacksquare$	Stopp
<b>RESTORER</b>	RESTORER
<b>TV POWER</b>	TV einschalten/Standby (Standard : SONY)
<b>TV INPUT</b>	TV-Eingang schalten (Standard : SONY)

- \* Drücken Sie bei der Anzeige des Menübildschirms auf **SEARCH**, dann auf  $\triangleleft$  (vorherige Seite) oder auf  $\triangleright$  (nächste Seite). Zum Abbrechen drücken Sie  $\Delta \nabla$  oder **SEARCH**.

# Wiedergabe von USB-Speichergeräten

Wiedergabe von Musik- oder Fotodateien (JPEG), die auf einem USB-Speichergerät gespeichert sind.

## Wichtige Information

### USB-Speicher

An den USB-Anschluss dieses Gerätes kann ein USB-Speicher zur Wiedergabe von Musik- und Bild- (JPEG-) Dateien, die darauf gespeichert sind, angeschlossen werden.

Des Weiteren können Dateien, die auf einem iPod gespeichert sind, abgespielt werden, wenn der iPod direkt an den USB-Anschluss des Geräts angeschlossen wird. Schauen Sie unter "Zur Wiedergabe verbinden Sie den iPod direkt mit dem USB-Anschluss" (Seite 32).

- Es können nur solche USB-Speicherauf diesem Gerät wiedergegeben werden, die Standards MSC (Massenspeicherklasse) und MTP (Medientransferprotokoll) erfüllen.
- Dieses Gerät unterstützt USB-Speicher im Format "FAT16" und "FAT32".

### Album-Art-Funktion

Wenn eine MP3-Musikdatei Album-Art-Daten enthält, können diese während der Wiedergabe der Datei angezeigt werden.

### Diashow-Funktion

Bilder (JPEG), die auf einem USB-Speicher gespeichert sind, können als Diashow angezeigt werden.

Der Zeitraum, für den jedes Bild angezeigt wird, kann eingestellt werden (Seite 81).



Dieses Gerät zeigt die Bilddateien (JPEG) in der Ausrichtung an, mit der sie in dem Ordner gespeichert sind.

[Kompatible Formate]

	USB-Speicher *1
<b>WMA</b> (Windows Media Audio)	✓ *2
<b>MP3</b> (MPEG-1 Audio Layer-3)	✓
<b>WAV</b>	✓
<b>MPEG-4 AAC</b>	✓ *3
<b>FLAC</b> (Free Lossless Audio Codec)	✓
<b>JPEG</b>	✓

\*1 USB

- Dieses Gerät unterstützt den Standard MP3 ID3-Tag (Ver. 2).
  - Illustrationen, die über die MP3 ID3-Tags in der Version 2.3 oder 2.4 eingebettet sind, können von dem Gerät angezeigt werden.
  - Dieses Gerät unterstützt WMA META-Tags.
  - Bitrate für die Quantisierung im WAV-Format: 16 Bit.
  - Bitrate für die Quantisierung im FLAC-Format: 16 oder 24 Bit.
- \*2 Dateien mit Kopierschutz können auf bestimmten, tragbaren Geräten abgespielt werden, die mit MTP kompatibel sind.
- \*3 Auf diesem Gerät können nur Dateien wiedergegeben werden, die nicht kopiergeschützt sind. Daten, die von kostenpflichtigen Internetseiten heruntergeladen wurden, sind kopiergeschützt. Auch Dateien, die von einer CD usw. im Format WMA auf einen Computer aufgenommen wurden, können je nach Einstellungen auf dem Computer u. U. kopiergeschützt sein.

[Kompatible Formate]

	Abtastfrequenz	Bitrate	Erweiterung
<b>WMA</b> (Windows Media Audio)	32/44,1/48 kHz	48 – 192 kbps	.wma
<b>MP3</b> (MPEG-1 Audio Layer-3)	32/44,1/48 kHz	32 – 320 kbps	.mp3
<b>WAV</b>	32/44,1/48 kHz	–	.wav
<b>MPEG-4 AAC</b>	32/44,1/48 kHz	16 – 320 kbps	.aac/ .m4a/ .mp4
<b>FLAC</b> (Free Lossless Audio Codec)	32/44,1/48/ 88,2/96 kHz	–	.flac

# Wiedergabe von Dateien, die auf einem USB-Speichergerät gespeichert sind

**1** Schließen Sie das USB-Speichergerät an den USB-Anschluss an (Seite 22 "iPod oder USB-Speichergerät an den USB-Anschluss anschließen").

**2** Drücken Sie **NET/USB**, um "NET/USB" als Eingangsquelle auszuwählen.

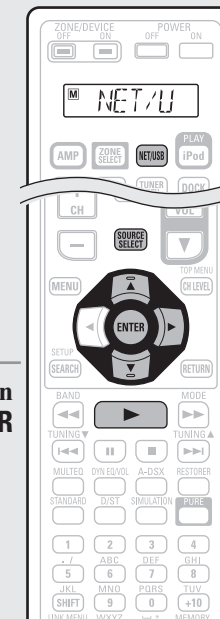

**3** Wählen Sie mit  $\Delta$ / $\nabla$  die Option "USB", und drücken Sie **ENTER** oder  $\triangleright$ .

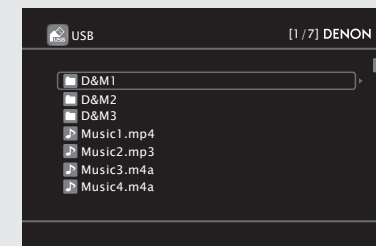

• Durch Auswahl von im Menü "QUELLE WÄHLEN" können Sie die Funktion "USB" direkt auswählen.

**4** Wählen Sie mit  $\Delta$ / $\nabla$  das Objekt oder den Ordner aus, der wiedergegeben werden soll, und drücken Sie **ENTER** oder  $\triangleright$ .

**5** Wählen Sie mit  $\Delta$ / $\nabla$  die Datei aus und drücken Sie **ENTER**,  $\triangleright$  oder  $\blacktriangleright$ . Die Wiedergabe beginnt.



- Die Dauer (Standardeinstellung: 30 s), über die die On-Screen-Anzeige aktiv ist, kann im Menü "NET/USB" (☞ Seite 100) eingestellt werden. Drücken Sie  $\Delta \nabla \triangleleft \triangleright$ , um zum Ausgangsbild zurückzukehren.
- Um die Wiedergabe komprimierter Audioformate mit angehobenen Bässen oder Höhen zu ermöglichen, empfehlen wir die Wiedergabe im RESTORER-Modus (☞ Seite 88). Die Standardeinstellung ist "Modus3".
- Wenn der USB-Speichergerät partitioniert wurde, kann nur die erste Partition ausgewählt werden.
- Dieses Gerät unterstützt MP3-Dateien, die dem Standard "MPEG-1 Audio Layer-3" entsprechen.
- Wenn auf der Unterfernbedienung **USB** gedrückt wird, startet die Wiedergabe der ersten auf dem USB-Speichergerät gespeicherten Datei.

**HINWEIS**

- Wir weisen darauf hin, dass DENON keine Verantwortung für Probleme jeglicher Art im Zusammenhang mit den Daten eines USB-Speichergeräts übernimmt, die bei Verwendung dieses Geräts in Kombination mit dem betreffenden USB-Speichergerät entstehen können.
- USB-Speichergerät können nicht über einen USB-Hub verwendet werden.
- DENON kann nicht garantieren, dass alle USB-Speichergerät verwendet oder mit Strom versorgt werden können. Bei Verwendung einer externen USB-Festplatte, die über ein Netzteil benutzt werden kann, empfehlen wir, das zugehörige Netzteil zu verwenden.
- Es ist nicht möglich, einen Computer über ein USB-Kabel an den USB-Anschluss dieses Gerätes anzuschließen und zu verwenden.

**USB-Betrieb**

Funktionstasten	Funktion
<b>CH +, -</b>	Auswahl voreingestellter Sender
<b>MENU</b>	Amp-Menü
$\Delta \nabla \triangleleft \triangleright$	Cursorsteuerung / Automatischer Suchlauf (Cue, $\Delta \nabla$ )
<b>ENTER</b> (Drücken und Freigabe)	Eingabe / Pause
<b>ENTER</b> (Gedrückt halten)	Stopp
<b>SEARCH</b>	Seitensuche *1 / Zeichensuche *2
<b>RETURN</b>	Zurück
$\blacktriangleright$	Wiedergabe / Pause
$\blacktriangleleft \blacktriangleright$	Automatischer Suchlauf (Cue)
<b>II</b>	Pause
$\blacksquare$	Stopp
<b>RESTORER</b>	RESTORER
<b>1 - 8</b>	Auswahl voreingestellter Sender
<b>SHIFT</b>	Blockauswahl gespeicherter Sender
<b>TV POWER</b>	TV einschalten/Standby (Standard : SONY)
<b>TV INPUT</b>	TV-Eingang schalten (Standard : SONY)

- **Wiederholte Wiedergabe** (☞ Seite 81 "Wiederholen")
- **Zufallswiedergabe** (☞ Seite 81 "Zufallswiedergabe")
- **Diashow-Wiedergabe** (☞ Seite 81 "Diashow")

- \*1 Drücken Sie bei der Anzeige des Menübildschirms auf **SEARCH**, dann auf  $\triangleleft$  (vorherige Seite) oder auf  $\triangleright$  (nächste Seite). Zum Abbrechen drücken Sie  $\Delta \nabla$  oder zweimal **SEARCH**.
- \*2 Wenn das Menübild angezeigt wird, drücken Sie zweimal auf **SEARCH** und dann auf  $\triangleleft \triangleright$ , um den ersten Buchstaben auszuwählen, nach dem Sie suchen möchten.
- "Unsorted List" (unsortierte Liste) wird angezeigt, wenn eine Suche in der Liste nicht möglich ist.
- Zum Abbrechen drücken Sie  $\Delta \nabla$  oder **SEARCH**.



Wenn die Liste nicht in alphabetischer Reihenfolge ist, können Sie möglicherweise keine Zeichensuche starten.



# Auswahl eines Audiomodus (SURROUND-MODUS)



Dieses Gerät kann Audioeingangssignale im Mehrkanal-Surround-Modus oder Stereo-Modus wiedergeben. Stellen Sie den Audiomodus entsprechend dem Wiedergabeinhalt (Kino, Musik, usw.) oder Ihrem Geschmack ein.

## Audiomodus

Audioeingangssignal	Wiedergabe	Audiomodus	
2-Kanal Mehrkanal	⇒ Surround ⇒	Standardwiedergabe (☞ Seite 46)	<p>Für den 2-Kanal-Signaleingang:</p> <ul style="list-style-type: none"> <li>Surround-Kanalsignale werden mit der Surround-Wiedergabe erzeugt und wiedergegeben.</li> </ul> <p>Für den Mehrkanal-Signaleingang:</p> <ul style="list-style-type: none"> <li>Das in der Quelle aufgenommene Surround-Signal wird als Surround-Wiedergabe wiedergegeben. (Der Klang wird entsprechend der in "Lautspr.-Konfig." vorgenommenen Einstellungen für die Lautsprechergröße wiedergegeben (☞ Seite 91).)</li> <li>Surround-Back-Kanal- oder Fronthöhenkanal-Signale, die nicht in der Quelle vorhanden sind, können erzeugt werden.</li> </ul>
2-Kanal Mehrkanal	⇒ Surround ⇒	DENON Original-Surround-Wiedergabe (☞ Seite 48)	<p>Die für den Quelltyp geeigneten Surround-Effekte oder jene nach Ihrem Geschmack können aus dem DENON Original-Klangmodus ausgewählt und für die Wiedergabe verwendet werden.</p>
2-Kanal Mehrkanal	⇒ Stereo ⇒	Stereo-Wiedergabe (☞ Seite 48)	<ul style="list-style-type: none"> <li>Eingehende Mehrkanal-Signale werden auf 2-Kanal-Audio heruntergemischt und wiedergegeben.</li> <li>Es werden auch Subwoofer-Signale ausgegeben.</li> </ul>
2-Kanal Mehrkanal	⇒ Stereo ⇒ ⇒ Surround ⇒	Direkte Wiedergabe (☞ Seite 48)	<p>Der Klang des Quellmediums wird wie vorhanden wiedergegeben.</p> <ul style="list-style-type: none"> <li>Es werden keine Surround-Back-Signale oder Fronthöhen-Signale erzeugt.</li> <li>In diesem Modus können folgende Elemente nicht eingestellt werden. <ul style="list-style-type: none"> <li>Testton (☞ Seite 84)</li> <li>MultEQ® XT 32 (☞ Seite 85)</li> <li>Dynamic EQ® (☞ Seite 85)</li> <li>Dynamic Volume® (☞ Seite 86)</li> <li>Dolby Volume (☞ Seite 87)</li> <li>RESTORER (☞ Seite 88)</li> </ul> </li> </ul>
2-Kanal Mehrkanal	⇒ Stereo ⇒ ⇒ Surround ⇒	Pure Direct-Wiedergabe (☞ Seite 48)	<p>Verwenden Sie diesen Modus für eine Wiedergabe mit höherer Klangqualität als im Modus "Direkte Wiedergabe". Die folgenden die Klangqualität beeinträchtigenden Schaltkreise werden deaktiviert.</p> <ul style="list-style-type: none"> <li>Der Display-Schaltkreis des Gerätes (Das Display wird ausgeschaltet.)</li> <li>Der analoge Video-Eingangs-/Ausgangsschaltkreis</li> </ul>



- Je nach Audioformat oder Kanalanzahl des Eingangssignals sind einige Audiomodi nicht verfügbar. Einzelheiten finden Sie unter "Arten von Eingangssignalen und die entsprechenden Surround-Modi" (☞ Seite 125).
- Um Ihren bevorzugten Klangmodus zu genießen, stellen Sie den Klangfeldeffekt über das Menü "Surround-Parameter" (☞ Seite 82) ein.

## Standardwiedergabe

### ☐ Surround-Wiedergabe von Zwei-Kanal-Quellen

#### 1 Quelle abspielen (☞ Seite 29–45).

#### 2 Drücken Sie **STANDARD**, um den Surround-Decoder für die Wiedergabe von Mehrkanalton auszuwählen.



- Diese Funktion ist auch durch Drücken von **STANDARD** auf dem Gerät möglich.
- Mit jedem Drücken von **STANDARD** ändert sich der Surround-Modus. Der zur Auswahl zur Verfügung stehende Decoder hängt von den Einstellungen in "Endstufen-Zuweis." (☞ Seite 91) oder "Lautspr.-Konfig." (☞ Seite 91) ab.

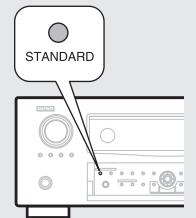

**DOLBY PLIIz** \*1 Dieser Modus dient der 7.1/9.1-Kanal Surround-Wiedergabe mit den Fronthochtönern.

- "PLIIz Height" wird angezeigt.

**DOLBY PLIIx** \*2 Dieser Modus dient der 7.1-Kanal oder 6.1-Kanal Surround-Wiedergabe mit den Surround-Back-Lautsprechern.

- Es wird "PLIIx Cinema", "PLIIx Music" oder "PLIIx Game" angezeigt.

**DOLBY PLII** Dieser Modus dient der 5.1-Kanal Surround-Wiedergabe. Wählen Sie diesen Modus, wenn weder Fronthochtöner noch Surround-Back-Lautsprecher verwendet werden sollen.

- Es wird "PLII Cinema", "PLII Music", "PLII Game" oder "Pro Logic" angezeigt.

**DTS NEO:6** Dieser Modus dient der 7.1-Kanal, 6.1-Kanal oder 5.1-Kanal Surround-Wiedergabe mit den Surround-Back-Lautsprechern.

- "DTS NEO:6 cinema" oder "DTS NEO:6 music" wird angezeigt.

\*1 Dies kann ausgewählt werden, wenn "Lautspr.-Konfig." – "Front Height" nicht auf "Keiner" eingestellt wurde.

\*2 Dies kann ausgewählt werden, wenn "Lautspr.-Konfig." – "Surround Back" nicht auf "Keiner" eingestellt wurde.

### 3 Wählen Sie den dem Wiedergebinhalt entsprechenden Modus über das Menü "Surround-Parameter" – "Modus" (☞ Seite 82) aus, um Ihren bevorzugten Klangmodus zu genießen.

- Cinema** Dieser Modus ist für Filme geeignet.
  - Music** Dieser Modus ist für Musik geeignet. Es wird mehr Klang auf die Front-Lautsprecher gesendet als im Modus "Cinema".
  - Game** Dieser Modus ist für Spiele geeignet.
  - Pro Logic** Dieser Modus ist geeignet für die Wiedergabe von 2-Kanal-Quellen, die in Dolby Pro Logic aufgenommen wurden.
  - Height** \* Dieser Modus ist für den Surround-Decoder "Dolby PLIIz". Ist "Dolby PLIIz" der Surround-Decoder, kann kein anderer Modus ausgewählt werden.
- Ist das Menü "Surround-Parameter" – "PLIIz Height" (☞ Seite 84) auf "EIN" eingestellt, wird der Modus auf "Height" umgestellt.

#### (Anzeigen auf dem Bildschirm)

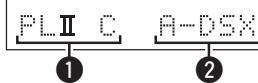

- ① Zeigt einen Decoder an, der verwendet werden soll.
- ② Zeigt die Verarbeitung mit Audyssey DSX™ an.

### ☐ Surround-Wiedergabe von Multikanalquellen (Dolby Digital, DTS, usw.)

#### 1 Quelleabspielen (☞ Seite 29–45).

#### 2 Drücken Sie **STANDARD**, um den Surround-Decoder für die Wiedergabe von Mehrkanalton auszuwählen.

- Diese Funktion ist auch durch Drücken von **STANDARD** auf dem Gerät möglich.
- Wählen Sie während der Anzeige auf dem Bildschirm den Surround-Modus (☞ s. rechts "Zeigt den aktuell gespielten Surround-Modus an").

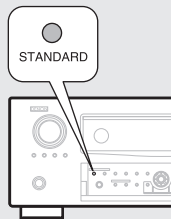

- Der zur Auswahl zur Verfügung stehende Decoder hängt vom Eingangssignal, den Einstellungen in "Endstufen-Zuweis." (☞ Seite 91) oder "Lautspr.-Konfig." (☞ Seite 91) ab.

### Zeigt den aktuell gespielten Surround-Modus an

Eingangssignal	Surround-Modus	Display
DOLBY DIGITAL (außer 2-Kanal) / DOLBY DIGITAL EX	DOLBY DIGITAL	DOLBY DIGITAL
	DOLBY DIGITAL EX	DOLBY DIGITAL EX
	DOLBY DIGITAL + PLIIx CINEMA	DOLBY D + PLIIx C
	DOLBY DIGITAL + PLIIx MUSIC	DOLBY D + PLIIx M
	DOLBY DIGITAL + PLIIz HEIGHT	DOLBY D + PLIIz
DOLBY DIGITAL Plus	DOLBY DIGITAL Plus	DOLBY DIGITAL +
	DOLBY DIGITAL Plus + EX	DOLBY D + + EX
	DOLBY DIGITAL Plus + PLIIx CINEMA	DOLBY D + + PLIIx C
	DOLBY DIGITAL Plus + PLIIx MUSIC	DOLBY D + + PLIIx M
	DOLBY DIGITAL Plus + PLIIz HEIGHT	DOLBY D + + PLIIz
DOLBY TrueHD	DOLBY TrueHD	DOLBY TrueHD
	DOLBY TrueHD + EX	DOLBY HD +EX
	DOLBY TrueHD + PLIIx CINEMA	DOLBY HD +PLIIx C
	DOLBY TrueHD + PLIIx MUSIC	DOLBY HD +PLIIx M
	DOLBY TrueHD + PLIIz HEIGHT	DOLBY HD +PLIIz
DTS (5.1-Kanal) / DTS-ES Discrete 6.1 / DTS-ES Matrix 6.1 / DTS 96/24	DTS SURROUND	DTS SURROUND
	DTS + PLIIx CINEMA	DTS + PLIIx C
	DTS + PLIIx MUSIC	DTS + PLIIx M
	DTS + PLIIz HEIGHT	DTS + PLIIz
	DTS + NEO:6	DTS + NEO:6
	DTS ES MTRX6.1*1	DTS ES MTRX6.1
	DTS ES DSCRT6.1*2	DTS ES DSCRT6.1
	DTS 96/24*3	DTS 96/24
	DTS-HD HI RES	DTS-HD HI RES
DTS-HD MSTR	DTS-HD MSTR	
DTS-HD	DTS-HD + NEO:6	DTS-HD + NEO:6
	DTS-HD + PLIIx CINEMA	DTS-HD + PLIIx C
	DTS-HD + PLIIx MUSIC	DTS-HD + PLIIx M
	DTS-HD + PLIIz HEIGHT	DTS-HD + PLIIz
	DTS Express	DTS Express
PCM (Mehrkanal) / DSD (Mehrkanal)	MULTI CH IN	MULTI CH IN
	MULTI IN + Dolby EX	MULTI +Dolby EX
	MULTI IN + PLIIx CINEMA	MULTI IN +PLIIx C
	MULTI IN + PLIIx MUSIC	MULTI IN +PLIIx M
	MULTI IN + PLIIz HEIGHT	MULTI IN +PLIIz
Alle oben abgebildeten Signale	Audyssey DSX*5	Audyssey DSX

- \*1 Wird angezeigt, wenn das Eingangssignal "DTS-ES Matrix 6.1" ist und die Einstellung "AFDM" des Geräts (☞ Seite 83) aktiviert wurde.
- \*2 Wird beim Eingangssignal "DTS-ES Discrete 6.1" angezeigt.
- \*3 Wird beim Eingangssignal "DTS 96/24" angezeigt.
- \*4 Dieser Modus wird nur für das 7.1-Kanaleingangssignal von PCM angezeigt.
- \*5 Dieser Surround-Modus wird angezeigt, wenn "Audyssey DSX" (☞ Seite 86) auf "EIN-Höhe/Breite-", "EIN-Höhe-" oder auf "EIN-Breite-" eingestellt ist.

#### (Anzeigen auf dem Bildschirm)



- ① Zeigt einen Decoder an, der verwendet werden soll.
  - A DOLBY DIGITAL Plus Decoder wird als "DOLBY D +" angezeigt.
- ② Zeigt einen Decoder, der Klang erzeugt, der von den Surround-Back-Lautsprechern ausgegeben wird.
  - "+ PLIIz" steht für Fronthochton-Klang von den Fronthochtönern.



Zu einem Eingangssignal, das in jedem Surround-Modus wiedergegeben werden kann, siehe "Surround-Modi und Surround-Parameter" (☞ Seite 122)



## DENON Original-Surround-Wiedergabe

**1** Quelle abspielen (☞ Seite 29–45).

**2** Drücken Sie **SIMULATION**, um den Surround-Modus zu wählen.

- Diese Funktion ist auch durch Drücken von **DSP SIMULATION** auf dem Gerät möglich.
- Mit jedem Drücken von **SIMULATION** ändert sich der Surround-Modus.

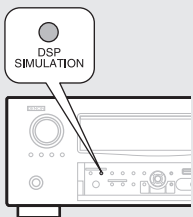

<b>MULTI CH STEREO</b>	Modus für den Genuss von Stereo-Klang aus allen Lautsprechern.
<b>WIDE SCREEN</b>	Modus für den Genuss von Filmatmosphäre auf einer großen Leinwand.
<b>SUPER STADIUM</b>	Modus für Sportsendungen.
<b>ROCK ARENA</b>	Modus für den Genuss der Atmosphäre eines Live-Konzerts im Stadion.
<b>JAZZ CLUB</b>	Modus für den Genuss der Atmosphäre eines Live-Konzerts in einem Jazz-Klub.
<b>CLASSIC CONCERT</b>	Modus für klassische Konzerte.
<b>MONO MOVIE</b> *	Modus zur Wiedergabe von monauralen Filmen mit Surround-Sound.
<b>VIDEO GAME</b>	Modus für Surround-Sound bei Videospielen.
<b>MATRIX</b>	Modus zur Verräumlichung von Stereo-Musikquellen.
<b>VIRTUAL</b>	Modus zum Genuss von Surround-Effekten, wenn nur Front-Lautsprecher oder Kopfhörer verwendet werden.

\* Bei der Wiedergabe von Quellen, die monaural im "MONO MOVIE"-Modus aufgenommen wurden, ist der Klang bei Verwendung eines einzigen Kanals (links oder rechts) unausgeglichen. Speisen Sie daher beide Kanäle ein.



Je nach Quelle, die wiedergegeben wird, wird unter Umständen kein befriedigender Surround-Effekt erzielt. Probieren Sie in diesem Fall andere Modi aus, um ein Klangfeld zu erzeugen, das Ihrem Geschmack entspricht.

## Stereo-Wiedergabe

Dieser Modus ist für die Stereo-Wiedergabe vorgesehen. Der Klang kann angepasst werden.

- Töne werden vom linken und vom rechten Front-Lautsprecher und vom Subwoofer ausgegeben.
- Eingehende Mehrkanal-Signale werden auf 2-Kanal-Audio heruntergemischt und wiedergegeben.

**1** Quelle abspielen (☞ Seite 29–45).

**2** Drücken Sie **D/ST** und wählen Sie "STEREO" aus.

Die Stereo-Wiedergabe startet.

- Diese Funktion ist auch durch Drücken von **DIRECT/STEREO** auf dem Gerät möglich.

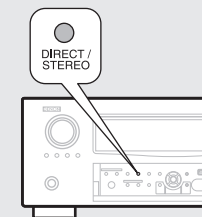

## Direkte Wiedergabe

Der Klang des Quellmediums wird wie vorhanden wiedergegeben.

- Es werden keine Surround-Back-Signale oder Fronthöhen-Signale erzeugt.
- In diesem Modus können folgende Elemente nicht eingestellt werden.
  - Testton (☞ Seite 84)
  - MultEQ® XT 32 (☞ Seite 85)
  - Dynamic EQ® (☞ Seite 85)
  - Dynamic Volume® (☞ Seite 86)
  - Dolby Volume (☞ Seite 87)
  - RESTORER (☞ Seite 88)

**1** Quelle abspielen (☞ Seite 29–45).

**2** Drücken Sie **D/ST** und wählen Sie "DIRECT" aus.

Die Direkte Wiedergabe startet.

- Diese Funktion ist auch durch Drücken von **DIRECT/STEREO** auf dem Gerät möglich.

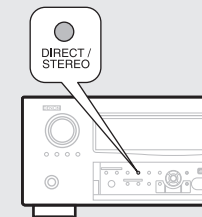

## Pure Direct-Wiedergabe

Verwenden Sie diesen Modus für eine Wiedergabe mit höherer Klangqualität als im Modus "Direkte Wiedergabe".

- Die folgenden die Klangqualität beeinträchtigenden Schaltkreise werden deaktiviert.
  - Der Display-Schaltkreis des Gerätes (Das Display wird ausgeschaltet.)
  - Der analoge Video-Eingangs-/Ausgangsschaltkreis
- Es werden keine Surround-Back-Signale oder Fronthöhen-Signale erzeugt.
- In diesem Modus können folgende Elemente nicht eingestellt werden.
  - Testton (☞ Seite 84)
  - MultEQ® XT 32 (☞ Seite 85)
  - Dynamic EQ® (☞ Seite 85)
  - Dynamic Volume® (☞ Seite 86)
  - Dolby Volume (☞ Seite 87)
  - RESTORER (☞ Seite 88)

**1** Quelle abspielen (☞ Seite 29–45).

**2** Drücken Sie **PURE**.  
Das Display verdunkelt sich und die Pure Direct-Wiedergabe startet.

- Diese Funktion ist auch durch Drücken von **PURE DIRECT** auf dem Gerät möglich.

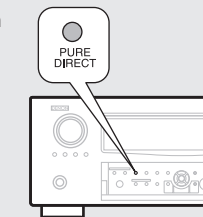





- Drücken Sie **PURE** erneut, um den Ton wieder anzustellen.
- Videosignale werden nur dann ausgegeben, wenn HDMI-Signale im PURE DIRECT-Modus abgespielt werden.

### HINWEIS

Im Modus PURE DIRECT wird der Menübildschirm nicht angezeigt.

## Anleitung für Fortgeschrittene

Mit den unten erläuterten Funktionen und Bedienschritten können Sie das volle Leistungspotenzial dieses Geräts ausschöpfen.

- **Lautsprecherinstallation/-anschluss (Erweiterte Verbindung)**  Seite 50
- **Wiedergabe (Fortgeschrittene Bedienung)**  Seite 61
- **Wiedergabe in ZONE2/ZONE3 (Separater Raum)**  Seite 68
- **Detaillierte Einstellungen vornehmen**  Seite 71
- **Handhabung der angeschlossenen Geräte durch die Fernbedienung**  Seite 104

# Lautsprecherinstallation/-Anschluss (Erweiterte Verbindung)

Dieses Gerät ist mit einem eingebauten 9-Kanal-Leistungsverstärker und einem 11.2-Kanal PRE OUT-Anschluss ausgestattet, um verschiedene Lautsprechersysteme zu bedienen.

Dieser Abschnitt enthält Informationen zur Lautsprecheraufstellung, zum Anschluss und zur Einstellung für andere Lautsprechersysteme als das 7.1-Kanal-System (mit Surround-Back-Lautsprechern). Informationen zur Lautsprecheraufstellung, zum Anschluss und den Einstellungen des 7.1-Kanal-Systems mit Surround-Back-Lautsprechern finden Sie unter "Einfache Variante (Einfache Installationsanleitung)" (Seite 4).

Verwenden Sie die automatische Konfiguration Messautom. Audyssey® dieses Geräts zur automatischen Erkennung angeschlossener Lautsprecher und zur Durchführung der optimalen Einstellung der zu verwendenden Lautsprecher.

## Lautsprechereinstellungen Schritt für Schritt

Installation



Anschluss (Seite 52)



Lautsprecher einrichten (Seite 59)

## Installation

Dieses Gerät ist mit Audyssey DSX™ (Seite 128) und Dolby Pro Logic IIz (Seite 129) kompatibel. Dieses Verfahren bietet einen noch breiteren und intensiveren Surround-Eindruck. Wenn Sie Audyssey DSX verwenden, installieren Sie Fronthochtöner oder Front-Wide-Lautsprecher. Zur Nutzung von Dolby Pro Logic IIz müssen Fronthochtöner aufgestellt werden.



Die Surround-Back-Lautsprecher müssen 60 bis 90 cm über Ohrhöhe positioniert werden.

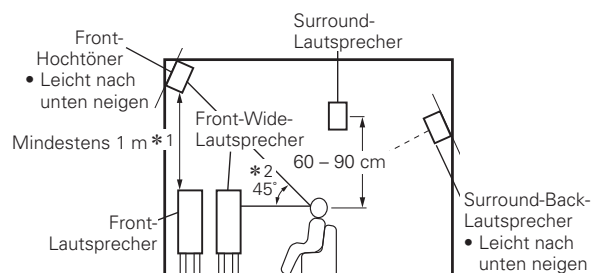

[Ansicht von der Seite]

- \* 1 Empfohlen für Dolby Pro Logic IIz
- \* 2 Empfohlen für Audyssey DSX

Wenn im 7.2-/9.2-/11.2-Kanal-Betrieb (Surround-Back-Lautsprecher / Fronthochtöner / Front-Wide-Lautsprecher) installiert sind

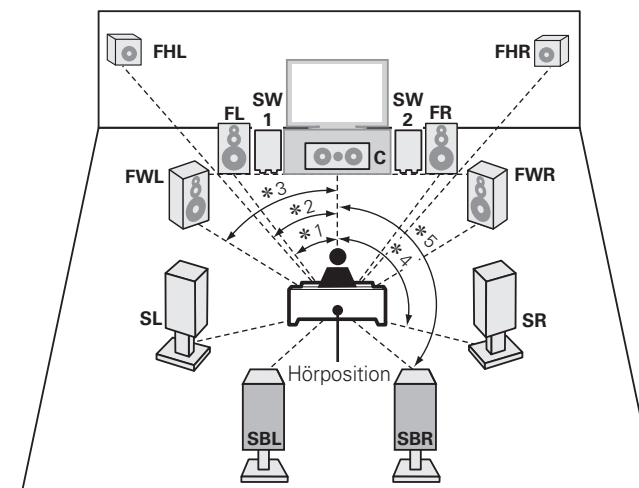

- \* 1 22° - 30°
- \* 2 22° - 45°
- \* 3 55° - 60°
- \* 4 90° - 110°
- \* 5 135° - 150°

**6.1-Kanal-Anordnung (Surround-Back-Lautsprecher) Front-A/B-Lautsprecher-Anordnung**

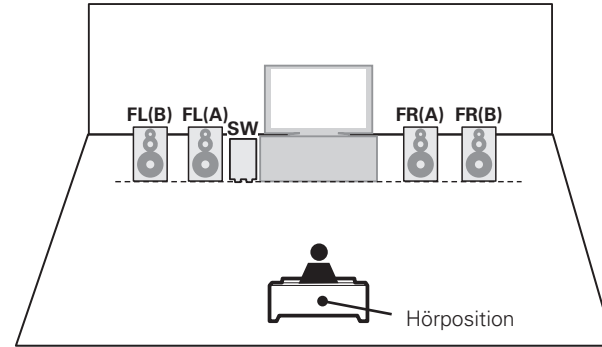
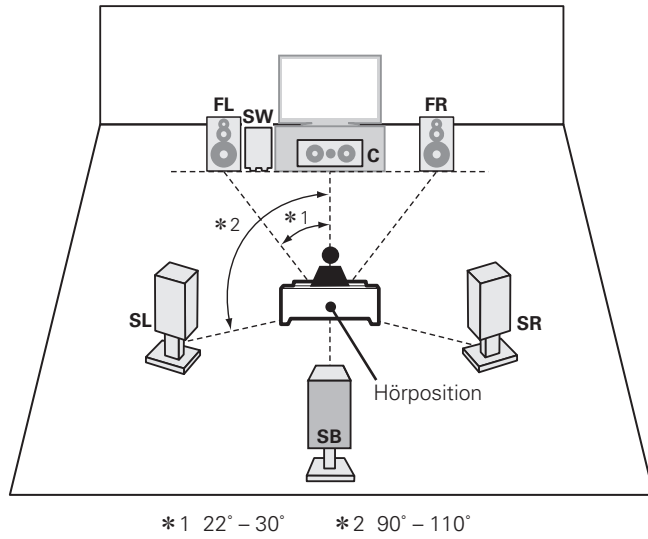

- FL** Front-Lautsprecher (L)
- FR** Front-Lautsprecher (R)
- C** Center-Lautsprecher
- SW** Subwoofer
- SL** Surround-Lautsprecher (L)
- SR** Surround-Lautsprecher (R)
- SB** Surround-Back-Lautsprecher
- SBL** Surround-Back-Lautsprecher (L)
- SBR** Surround-Back-Lautsprecher (R)
- FHL** Fronthochtöner (L)
- FHR** Fronthochtöner (R)
- FWL** Front-Wide-Lautsprecher (L)
- FWR** Front-Wide-Lautsprecher (R)

**5.1-Kanal-Anordnung**

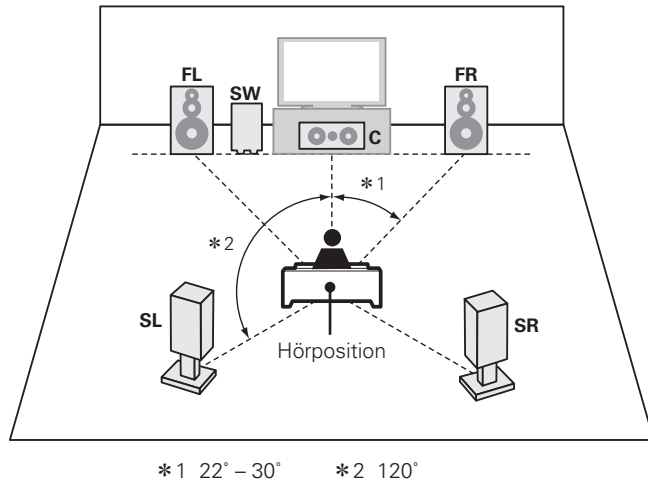

## Anschluss

- Hinweise zum Anschluss von 7.1-Kanal-Lautsprechern finden Sie auf Seite 5.
- Hinweise zum Anschluss eines TV-Geräts finden Sie auf Seite 6.

### 7.2- oder 9.2-Kanal-Anschluss-Schema (Surround-Back-Lautsprecher / Fronthochtöner / Front-Wide-Lautsprecher)

Die Abbildung rechts zeigt ein Anschlussbeispiel für eine 7.2-Kanal- oder eine 9.2-Kanalwiedergabe unter Verwendung von Surround-Back-, Front-Hochton- oder Wide-Range-Frontlautsprechern.

Wenn Sie die Surround-Back-, Front-Hochton- und Wide-Range-Frontlautsprecher anschließen, bevor Sie die Wiedergabe beginnen, erfolgt die Audio-Wiedergabe durch automatisches Umschalten der Lautsprecher entsprechend des Surroundmodus oder der Eingangssignale.

Um die Lautsprecher für die automatische Umschaltung einzurichten, wählen Sie "Endstufen-Zuweis." und stellen Sie den "Zuweis." mit den Schritten 3 und 4 von "Set up "Endstufen-Zuweis."" auf "NORMAL" ein (☞ Seite 59).

#### ☐ Zum Anschluss von zwei Subwoofern

An dieses Gerät können zwei Subwoofer angeschlossen werden. Um zwei Subwoofer zu verwenden, stellen Sie "Lautspr.-Konfig." "Subwoofer" auf die Einstellung "2 Lautsp." ein (☞ Seite 91).

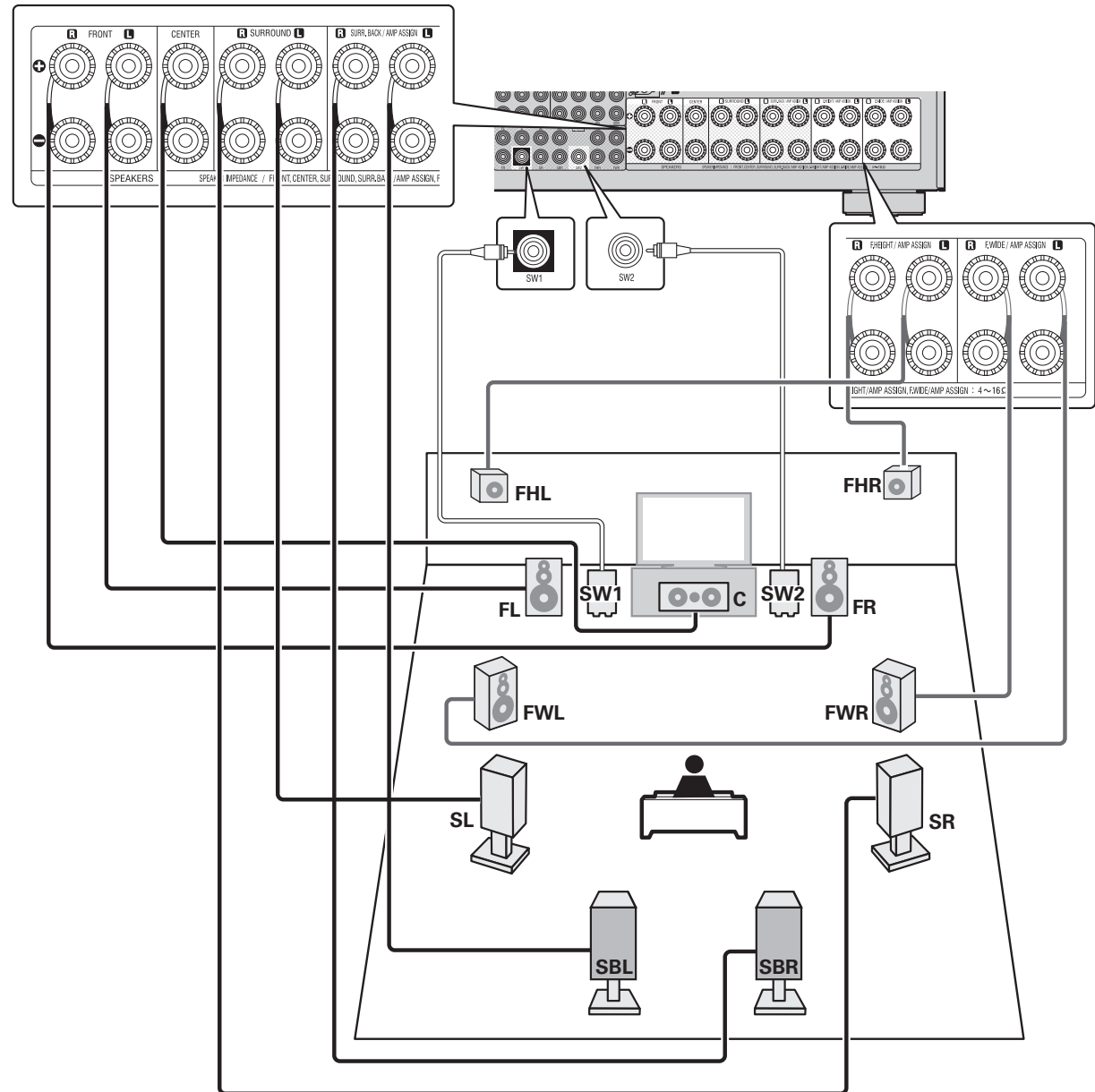
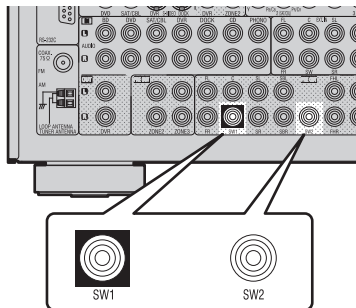



## 6.1-Kanal-Anschluss (Surround-Back-Lautsprecher)

Wenn nur ein Surround-Back-Lautsprecher benutzt werden soll (6.1-Kanal-Konfiguration), schließen Sie diesen an der Seite "L" des Anschlusses SURR. BACK/AMP ASSIGN an.

Lautsprechereinstellungen für diesen Fall siehe "6.1-Kanal-Anordnung (Surround-Back-Lautsprecher)" (☞ Seite 51).

Für die 6.1-Kanal-Wiedergabe unter Verwendung der Surround-Back-Lautsprecher, wählen Sie "Endstufen-Zuweis." und stellen den "Zuweis." mit den Schritten 3 und 4 von "Set up "Endstufen-Zuweis."" auf "NORMAL" ein (☞ Seite 59)..

Verwenden Sie auch die Einstellung "Lautspr.-Konfig." (☞ Seite 91) zur Einstellung von "Surround Back" auf "1 Lautsp.".

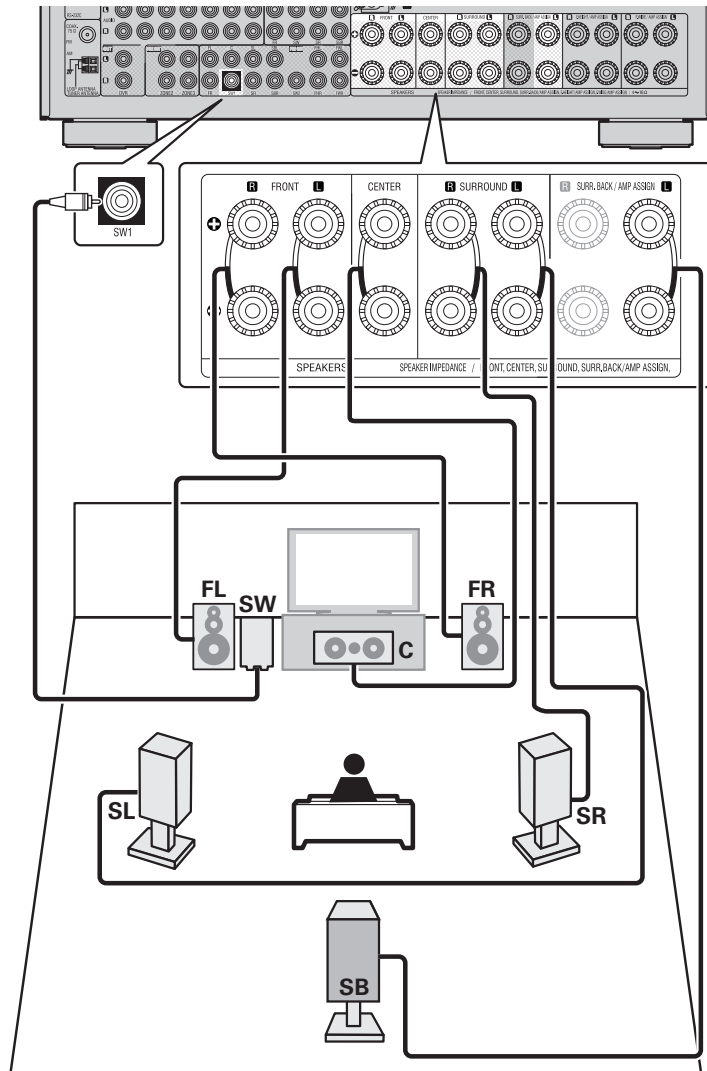

## Front-A/B-Anschluss

Sie können an dieses Gerät einen zweiten Satz Lautsprecher anschließen und diesen für die Wiedergabe verwenden.

Um den zweiten Satz Lautsprecher zu verwenden, wählen Sie "Endstufen-Zuweis." und stellen Sie den "Zuweis." mit den Schritten 3 und 4 von "Set up "Endstufen-Zuweis."" auf "Front B" ein (☞ Seite 59)..

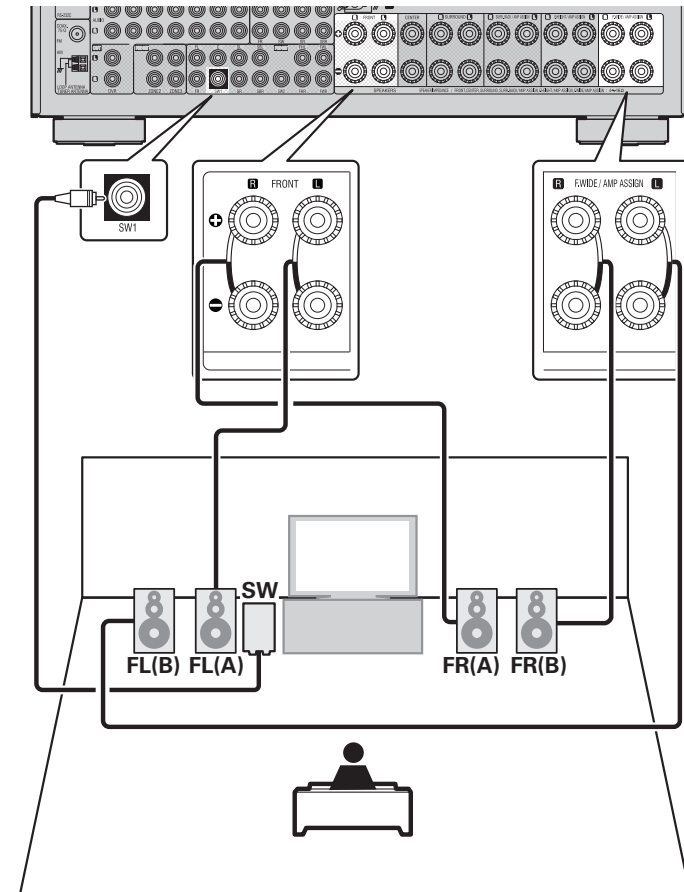

\* Sie können auch die B-Frontlautsprecher an den Lautsprecheranschlüssen SURR.BACK/AMP ASSIGN oder F.HEIGHT/AMP ASSIGN unter Verwendung der Einstellungen "Endstufen-Zuweis." und "Lautspr. Zuw." anschließen (☞ Seite 91).



Um eine Mehrkanalwiedergabe zu erhalten, schließen Sie die Center-, Surround-, Surround-Back- und Frontlautsprecher und den Subwoofer an.

Abhängig von den Spezifikationen des Lautsprechers oder der Wiedergabequelle können die Front-Lautsprecher getrennt verwendet werden, so etwa Front-Lautsprecher (A) für die Mehrkanal-Wiedergabe und Front-Lautsprecher (B) für die 2-Kanal-Wiedergabe (☞ Seite 94 "Frontlautspr. einricht.>").

## 2.1-Kanal-Anschluss

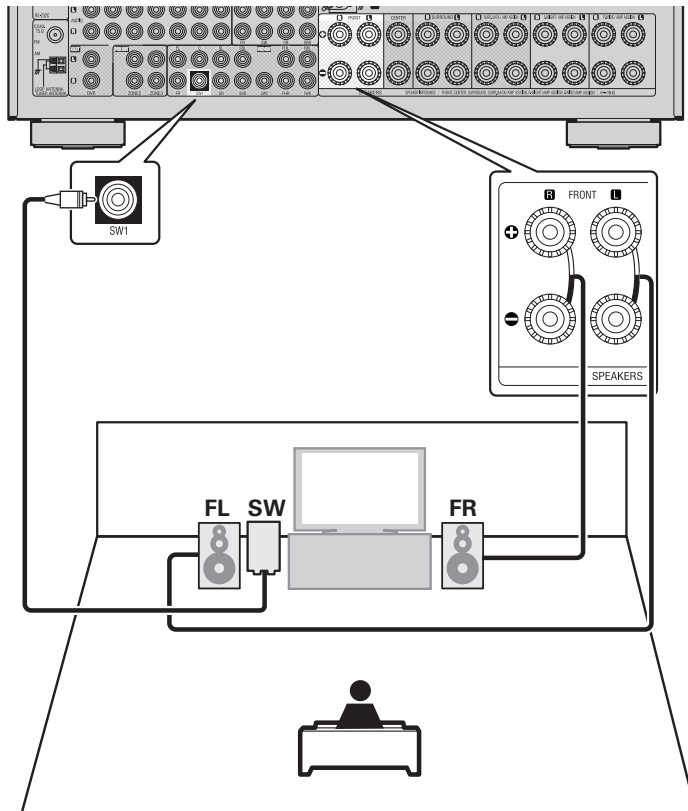

## Bi-Amp-Verbindung

Sie können die Front-Lautsprecher über die Bi-Amp-Anschlüsse verwenden. Mit einer Bi-Amp-Verbindung können einzelne Verstärker an die Hochtonlautsprecher- und Tieftonlautsprecheranschlüsse, die die Bi-Amp-Funktion unterstützen, angeschlossen werden. Dies verhindert die vom Tieftonlautsprecher an den Hochtonlautsprecher übertragene Gegen-EMK (rückwirkende Kraft ohne Ausgabe), die die Klangqualität des Hochtonlautsprechers beeinträchtigt. Dadurch ist eine Wiedergabe in höherer Klangqualität möglich.

Um die Bi-Amp-Anschlüsse für die Front-Lautsprecher zu verwenden, wählen Sie "Endstufen-Zuweis." und stellen den "Zuweis." mit den Schritten 3 und 4 von "Set up "Endstufen-Zuweis." auf "Bi-AMP" ein (☞ Seite 59).

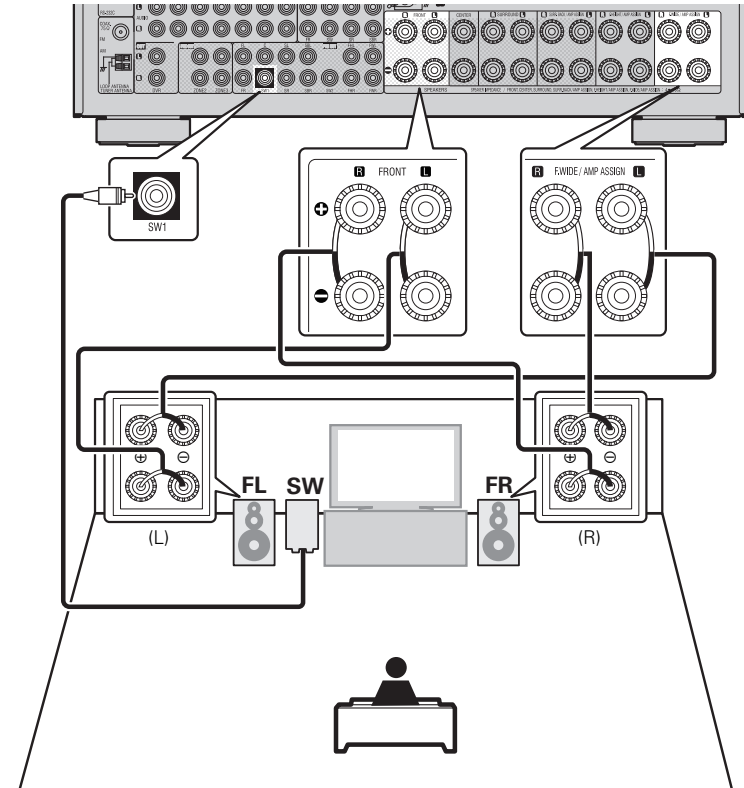

\* Sie können die Frontlautsprecher auch an den Lautsprecheranschlüssen SURR.BACK/AMP ASSIGN oder F.HEIGHT/AMP ASSIGN unter Verwendung der Einstellungen "Endstufen-Zuweis." – "Lautspr. Zuw." anschließen (☞ Seite 91).



Um eine Mehrkanalwiedergabe zu erhalten, schließen Sie die Center-, Surround-, Surround-Back- und Frontlautsprecher und den Subwoofer an.

### HINWEIS

- Verwenden Sie Lautsprecher, die mit der Bi-Amp-Funktion kompatibel sind.
- Wenn Sie Bi-Amp-Funktionen herstellen, stellen Sie sicher, dass Sie die Kurzschlussplatte oder das Kabel zwischen dem Tieftonlautsprecher und dem Hochtonlautsprecheranschluss entfernen.

### Mehrkanal- + 2-Kanalanschluss

Die anderen Front-Lautsprecher für die 2-Kanalwiedergabe können Sie unter Verwendung des DIRECT- oder des STEREO-Modus anschließen. Die exklusiv für die Mehrkanalwiedergabe und die exklusiv für die 2-Kanalwiedergabe verwendeten Lautsprecher werden für die Wiedergabe in Übereinstimmung mit dem Surround-Modus automatisch umgeschaltet.

Um die Lautsprecher für automatische Umschaltung während der Wiedergabe einzurichten, wählen Sie "Endstufen-Zuweis." und stellen den "Zuweis." mit den Schritten 3 und 4 von "Set up "Endstufen-Zuweis." auf "2CH" ein (☞ Seite 59).



Wenn Sie beide Surround-Back-, und Front-Hochtonlautsprecher anschließen und verwenden, wird ein Satz davon entsprechend des Surround-Modus der Mehrkanalwiedergabe verwendet.

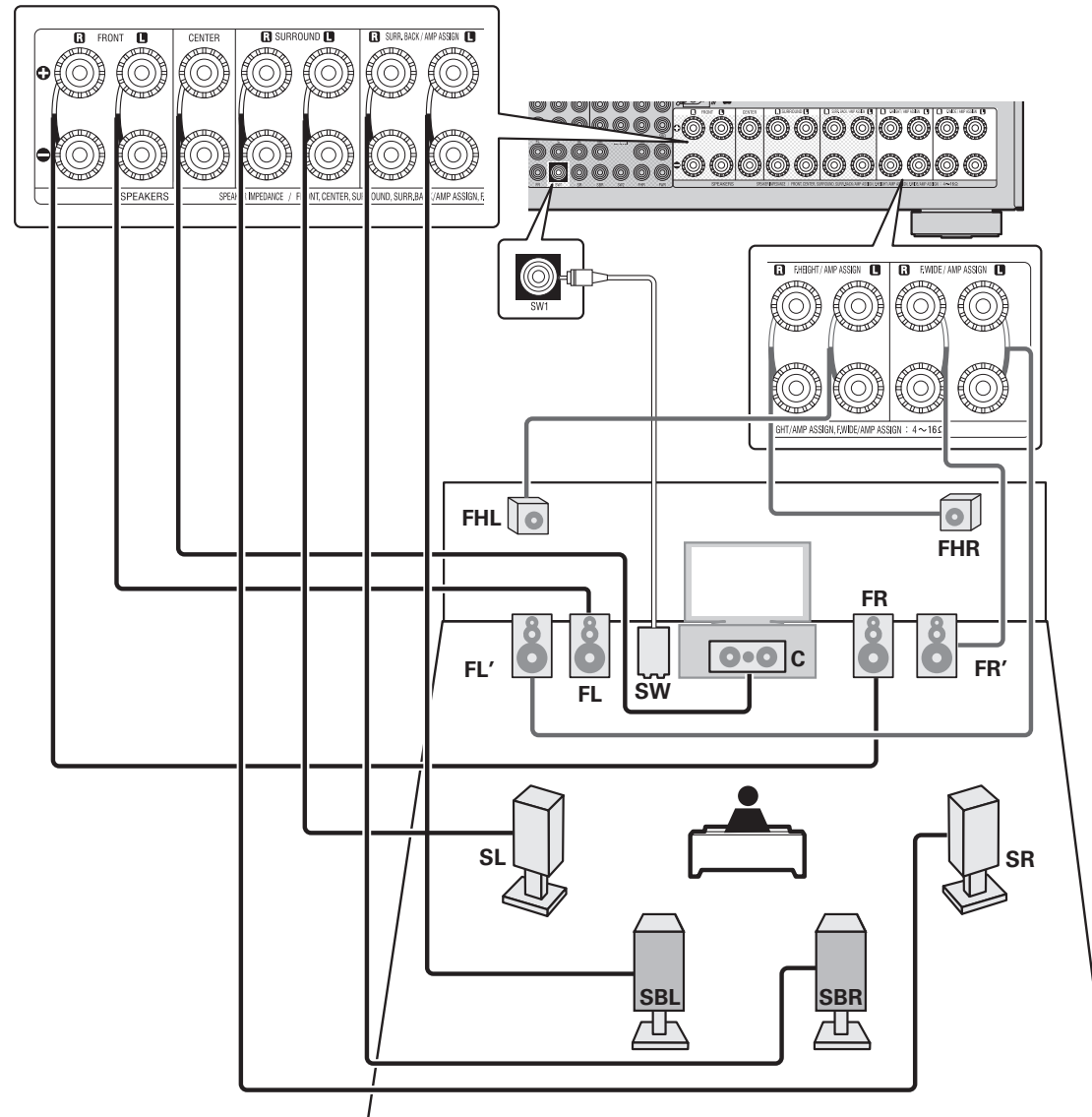

\* Sie können die Frontlautsprecher der 2-Kanalwiedergabe auch an den Lautsprecheranschlüssen SURR. BACK / AMP ASSIGN oder F. HEIGHT / AMP ASSIGN unter Verwendung der Einstellungen "Endstufen-Zuweis." und "Lautspr. Zuweis." anschließen (☞ Seite 91).

### Mehrkanal + 2-Kanal mit Bi-Amp-Anschluss

Die anderen Front-Lautsprecher für die 2-Kanalwiedergabe können Sie unter Verwendung des DIRECT- oder des STEREO-Modus über die Bi-Amp-Verbindung anschließen.

Die exklusiv für die Mehrkanalwiedergabe und die exklusiv für die 2-Kanalwiedergabe verwendeten Lautsprecher werden für die Wiedergabe in Übereinstimmung mit dem Surround-Modus automatisch umgeschaltet.

Zur Einrichtung der Lautsprecher für die autom. Umschaltung während der Wiedergabe über die Bi-Amp-Verbindung wählen Sie "Endstufen-Zuweis." und stellen den "Zuweis." mit den Schritten 3 und 4 von "Set up "Endstufen-Zuweis." auf "2CH Bi-AMP" ein (Seite 59).

#### \* Bi-Amp-Verbindung

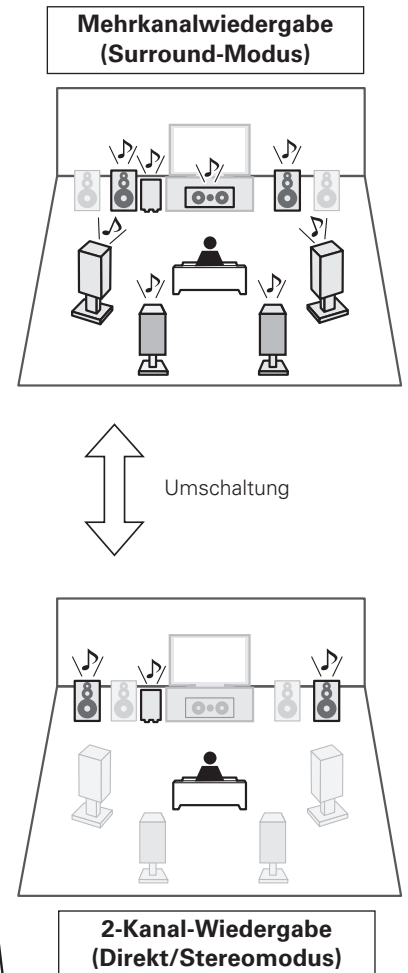
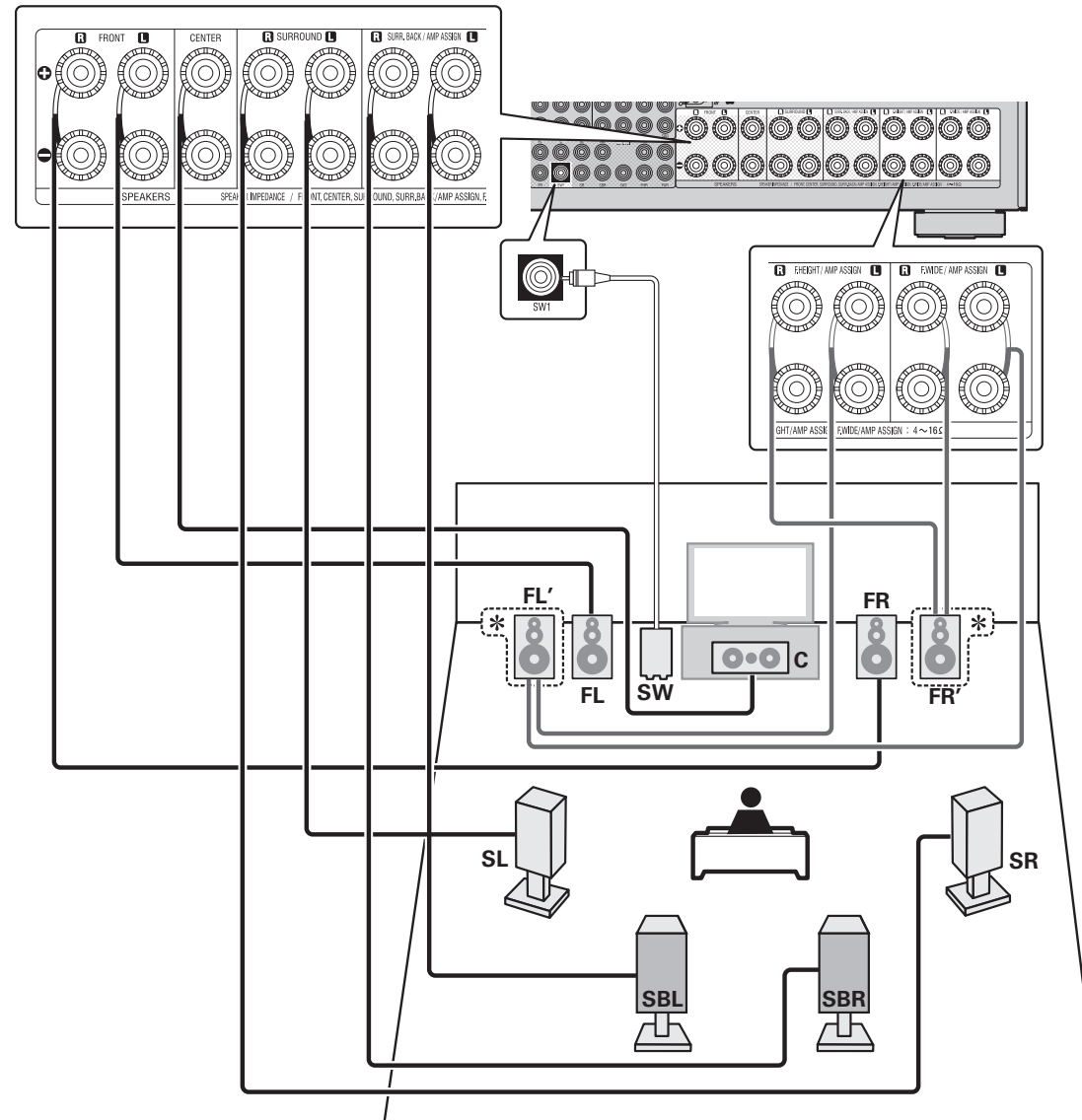
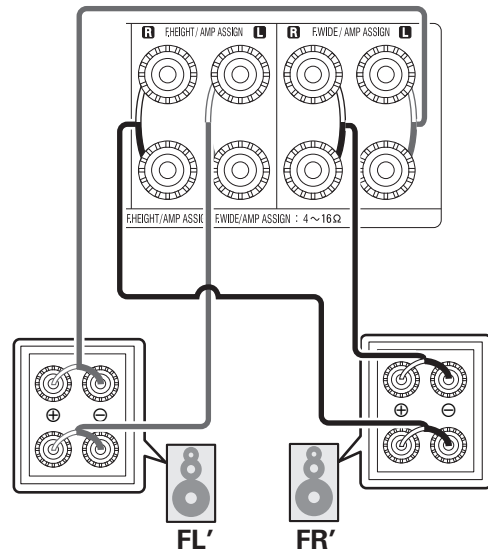

## 11.2-Kanal-Anschluss-Schema (Surround-Back-Lautsprecher / Fronthochtöner / Front-Wide-Lautsprecher)

Sie können die Wiedergabe mit 11.2-Kanälen mit einer Kombination zwischen dem internen 9-Kanal-Leistungsverstärker und einem externen 2-Kanal-Leistungsverstärker durchführen. Schließen Sie den externen Verstärker am PRE OUT-Anschluss an.

Für die 11.2-Kanalwiedergabe wählen Sie "Endstufen-Zuweis." und stellen den "Zuweis." mit den Schritten 3 und 4 von "Set up "Endstufen-Zuweis."" auf "11CH" ein (☞ Seite 59).

\* Sie können auch den PRE OUT-Anschluss für den Anschluss des Leistungsverstärkers am Frontkanal mit der Einstellung "Endstufen-Zuweis." – "Ext. Verst." verwenden (☞ Seite 91). Ändern Sie die Einstellung Ihrer Bevorzugung entsprechend.

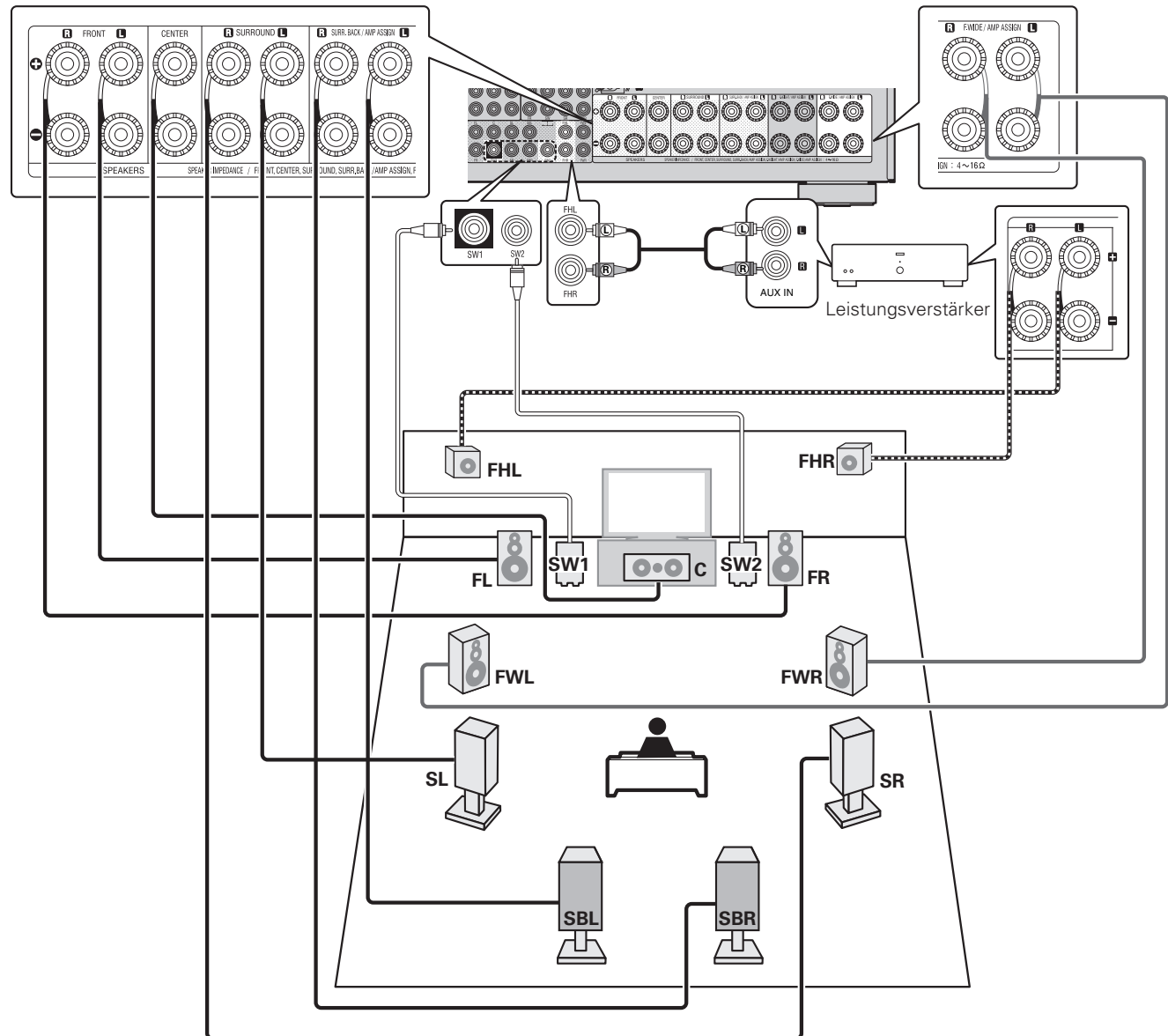



## PRE AMP-Modus

Sie können alle Lautsprecher an einem externen Verstärker anschließen und dieses Gerät nur als Vorverstärker verwenden.

Wenn Sie dieses Gerät als Vorverstärker einsetzen, ist damit die Wiedergabe bis zu 11.2-Kanälen möglich.

Wenn der PRE AMP-Modus verwendet wird, ist der Betrieb des internen Leistungsverstärkers abgeschaltet und die Störung des Vorverstärkers durch den Leistungsverstärker kann damit reduziert werden.

Um dieses Gerät als Vorverstärker verwenden, wählen Sie "Endstufen-Zuweis." und stellen "Zuweis." mit den Schritten 3 und 4 von "Set up "Endstufen-Zuweis." auf "PRE AMP" ein (☞ Seite 59).



- Wenn der PRE AMP-Modus verwendet wird, erfolgt an den Lautsprecheranschlüsse dieses Geräts keine Audioausgabe an der MAIN ZONE.

Um die Lautsprecher für die Multizone (ZONE2/ZONE3) im PRE AMP-Modus zu verwenden, stellen Sie "Endstufen-Zuweis." – "Lautspr.Zuw." auf "Z2/Z3" (☞ Seite 91). Bei dieser Einstellung erfolgt der Audioausgang der ZONE2 an den Surround-Back-Lautsprecheranschlüssen und für die ZONE3 an den Wide-Range-Lautsprecheranschlüssen.

- Informationen über den Anschluss der Leistungsverstärker und des Lautsprechersystems finden Sie im Bedienungshandbuch des zu verwendenden Leistungsverstärkers.

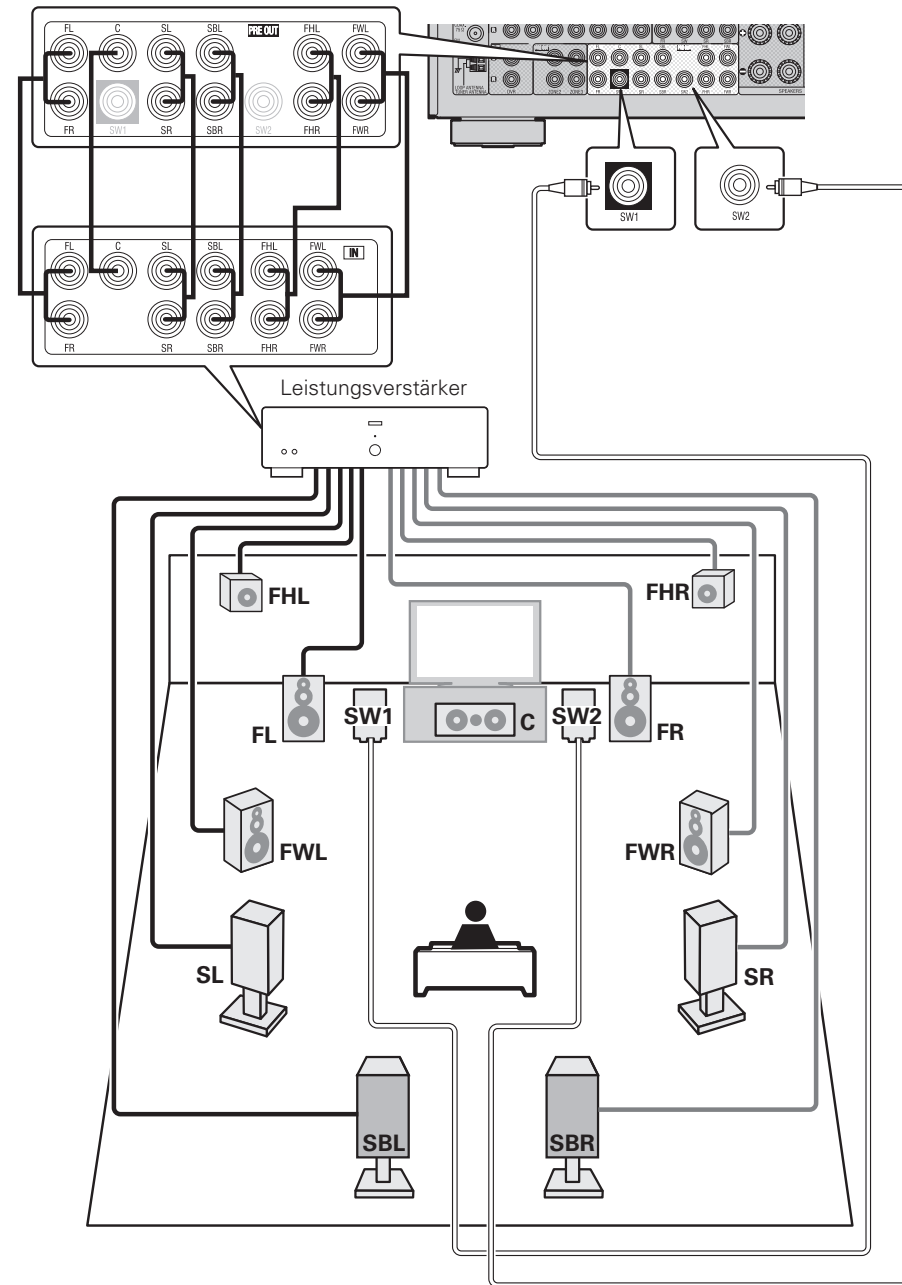



# Lautsprecher einrichten



um die Punkte herum zeigt die Einstellungen an.

Dieser Abschnitt enthält Informationen zur Einrichtung für andere Lautsprechersysteme als das 7.1-Kanal-System (mit Surround-Back-Lautsprechern). Informationen zur Einrichtung des 7.1-Kanal-Systems mit Surround-Back-Lautsprechern finden Sie unter "Lautsprecher einrichten" (Seite 7) von "Einfache Variante".

Stellen Sie zuerst die Lautsprecher auf, und schließen Sie sie an das Gerät an. Stellen Sie die Lautsprecherimpedanz ein, wenn Sie Lautsprecher mit der Impedanz von 4 Ω oder 6 Ω verwenden (Seite 94 "LS-Impedanz").

Vor dem automatischen Einmessen können die unten gezeigten Einstellungen vorgenommen werden.

- Ändern der Verstärkerzuordnung (Endstufen-Zuweis.)

Die Signalausgabe des SURR.BACK / AMP ASSIGN, F.HEIGHT/AMP ASSIGN oder F.WIDE/AMP ASSIGN-Lautsprecheranschlusses kann bei diesem Gerät auf Ihre jeweilige Lautsprecherumgebung angepasst werden (Seite 59 "Einstellung "Endstufen-Zuweis."").

- Einstellen der gewünschten Kanäle (Kanalauswahl)

Wenn Kanäle, die nicht benutzt werden sollen, bereits im Vorfeld eingestellt wurden, wird das Einmessen des betreffenden Kanals übersprungen und die Messzeit verkürzt sich dadurch. Sie können auch die Anzahl der Subwoofer oder der Surround-Back-Lautsprecher ändern (Seite 60 "Einstellung "Kanalauswahl"").

## 1 Fernbedienung einrichten

**Zonen-Modus einrichten**  
Drücken Sie **ZONE SELECT**, um die Zone auf **M** (MAIN ZONE) zu setzen. Die **M**-Anzeige leuchtet.

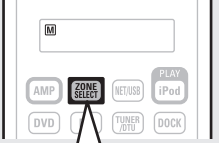

**Drücken Sie ZONE SELECT**

**Betriebsmodus einrichten**  
Drücken Sie **AMP**, um die Fernbedienung auf den AMP-Bedienungsmodus einzustellen.

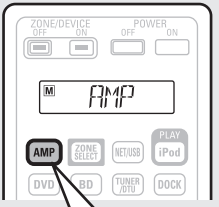

**Drücken Sie AMP**

## 2 Schließen Sie das Einmessmikrofon an.



Nach dem Anschließen des Einmessmikrofons wird das folgende Fenster angezeigt.



## 3 Einstellung "Endstufen-Zuweis."

Wählen Sie "Endstufen-Zuweis." über  $\Delta$   $\nabla$  und drücken Sie anschließend **ENTER**.

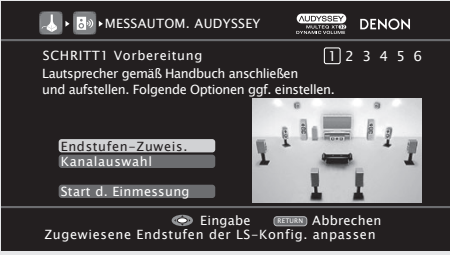

↓

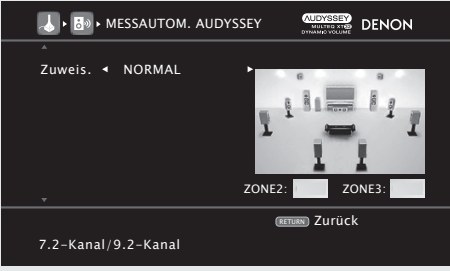

- ### 4 Wählen Sie mit $\triangleleft$ $\triangleright$ die Konfiguration der angeschlossenen Lautsprecher aus ("Zuweis.").
- NORMAL** Wählen Sie die Einstellung "NORMAL" für die 7.2-Kanal- oder 9.2-Kanal-Wiedergabe mit den Surround-Back-, Front-Hochton- oder Front-Wide-Lautsprechern. Fahren Sie in diesem Fall mit Schritt 8 fort.
  - ZONE2** Wählen Sie die Einstellung "ZONE2", um den internen Leistungsverstärker des Geräts ZONE2 und der Stereoausgabe zuzuordnen. Fahren Sie in diesem Fall mit Schritt 5 fort.
  - Z2/Z3** Wählen Sie die Einstellung "Z2/Z3", um den internen Leistungsverstärker des Geräts ZONE2, ZONE3 und der Stereoausgabe zuzuordnen. Fahren Sie in diesem Fall mit Schritt 8 fort.
  - Z2/Z3(M)** Wählen Sie die Einstellung "Z2/Z3(M)", um den internen Leistungsverstärker des Geräts ZONE2, ZONE3 und der Monoausgabe zuzuordnen. Fahren Sie in diesem Fall mit Schritt 5 fort.
  - Bi-AMP** Wählen Sie die "Bi-AMP"-Einstellung für den Anschluss der Frontlautsprecher über den Bi-Amp-Anschluss. Fahren Sie in diesem Fall mit Schritt 5 fort.
  - 2CH** Für die 2-Kanal-Wiedergabe im DIRECT- oder STEREO-Modus wählen Sie die Einstellung "2CH" zur Verwendung der anderen Front-Lautsprecher. Fahren Sie in diesem Fall mit Schritt 5 fort.
  - 2CH Bi-AMP** Für die 2-Kanal-Wiedergabe im DIRECT- oder STEREO-Modus wählen Sie die Einstellung "2CH Bi-AMP" zur Verwendung der anderen Front-Lautsprecher für die Bi-Amp-Wiedergabe. Fahren Sie in diesem Fall mit Schritt 8 fort.

Einfache Variante

Basisausführung

Anleitung für Fortgeschrittene

Informationen

**Front B** Wählen Sie die Einstellung "Front B" zur Verwendung des zweiten Front-Lautsprechersatzes für die Wiedergabe. Fahren Sie in diesem Fall mit Schritt 5 fort.

**11CH** Wählen Sie die Einstellung "11CH" zur Wiedergabe von 11.2-Kanälen mit einer Kombination zwischen dem internen 9-Kanal-Leistungsverstärker und einem externen 2-Kanal-Leistungsverstärker. Fahren Sie in diesem Fall mit Schritt 6 fort.

**PRE AMP** Wählen Sie die Einstellung "PRE AMP" zur Verwendung dieses Geräts als Vorverstärker, indem Sie alle Lautsprecher an einem externen Verstärker anschließen. Sie können bis zu 11.2 Kanäle wiedergeben. Fahren Sie in diesem Fall mit Schritt 7 fort.

**5 Wählen Sie mit  $\nabla$  "Lautspr.Zuw." und dann mit  $\triangleleft \triangleright$  einen Lautsprecher für den mit "Endstufen-Zuweis." zugeordneten Audioausgang aus.**

**S.BACK** Wählen Sie die Einstellung "S.BACK" für die zugeordnete Audioausgabe von den Surround-Back-Lautsprechern.

**F.HEIGHT** Wählen Sie die Einstellung "F.HEIGHT" für die zugeordnete Audioausgabe von den Fronthochtönern.

**F.WIDE** Wählen Sie die Einstellung "F.WIDE" für die zugeordnete Audioausgabe von den Front-Wide-Lautsprechern.

**6 Wählen Sie mit  $\nabla$  "Ext. Verst." und mit  $\triangleleft \triangleright$  den PRE OUT-Anschluss aus, an dem das externe Leistungsverstärker angeschlossen ist.**

**Height** Wählen Sie die Höheneinstellung für den Anschluss eines externen Leistungsverstärkers an den Front-Hochtonanschlüssen (FHL/FHR) des PRE OUT-Anschlusses für die Wiedergabe.

**Front** Wählen Sie die Einstellung "Front" für den Anschluss eines externen Leistungsverstärkers an den Frontanschlüssen (FL/FR) des PRE OUT-Anschlusses für die Wiedergabe.

**7 Wählen Sie mit  $\nabla$  "Lautspr.Zuw." und dann mit  $\triangleleft \triangleright$  die Einstellung, ob Sie die Lautsprecheranschlüsse für den Mehrzonenbetrieb verwenden wollen oder nicht.**

**Keiner** Wählen Sie die Einstellung "Keiner", wenn Sie für den Mehrzonenbetrieb die Lautsprecheranschlüsse nicht verwenden wollen.

**ZONE2/3** Wählen Sie die Einstellung "ZONE2/3", wenn Sie die Lautsprecheranschlüsse für den Mehrzonenbetrieb verwenden wollen.

**8 Drücken Sie RETURN, um die Einstellung "Endstufen-Zuweis." zu verlassen.**

**9 Einstellung "Kanalauswahl"**

Wählen Sie "Kanalauswahl" über  $\triangle \nabla$  und drücken Sie anschließend ENTER.

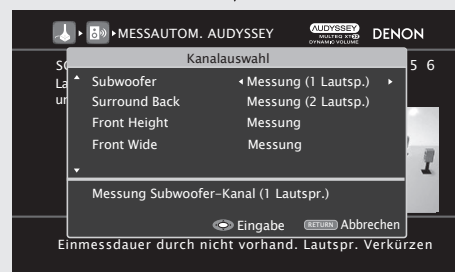
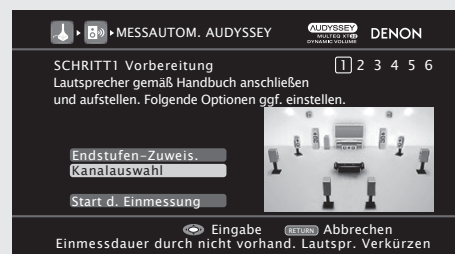

**10 Wählen Sie mit  $\triangle \nabla$  einen Kanal aus.**

**Front** Auswählen, um die Front-Lautsprecher zu verwenden. Fahren Sie in diesem Fall mit Schritt 11 fort.  
• "Front" kann eingestellt werden, wenn unter "Endstufen-Zuweis." die Option "Front B" aktiviert ist.

**Subwoofer** Wählen Sie die zu verwendende Anzahl der Subwoofer aus. Fahren Sie in diesem Fall mit Schritt 12 fort.

**Surround Back** Wählen Sie die zu verwendende Anzahl der Surround-Back-Lautsprecher aus. Fahren Sie in diesem Fall mit Schritt 13 fort.  
• "Surround Back" kann nicht eingestellt werden, wenn "Endstufen-Zuweis." – "Zuweis." auf "ZONE2/3" oder "Lautspr. Zuw." auf "S.BACK" eingestellt ist.

**Front Height** Aktivieren, um keine Fronthochtöner zu verwenden. Fahren Sie in diesem Fall mit Schritt 14 fort.  
• "Front Height" kann nicht eingestellt werden, wenn "Endstufen-Zuweis." – "Zuweis." auf "ZONE2/3", "2CH Bi-AMP" oder "Lautspr.Zuw." auf "F.HEIGHT" eingestellt ist.

**Front Wide** Aktivieren, um keine Front-Wide-Lautsprecher zu verwenden. Fahren Sie in diesem Fall mit Schritt 14 fort.  
• "Front Wide" kann nicht eingestellt werden, wenn "Endstufen-Zuweis." – "Zuweis." auf "ZONE2/3", "2CH Bi-AMP" oder "Lautspr.Zuw." auf "F.WIDE" eingestellt ist.

**11 Wählen Sie mit  $\triangleleft \triangleright$  einen Front-Lautsprecher aus.**

**A** Anwählen, um Front-Lautsprecher A zu verwenden.

**B** Anwählen, um Front-Lautsprecher B zu verwenden.

**A+B** Anwählen, um Front-Lautsprecher A und B gleichzeitig zu verwenden.

**12 Stellen Sie mit  $\triangleleft \triangleright$  ein, ob ein Subwoofer-Kanal einzumessen ist oder nicht.**

**Messung (2 Lautsp.)** Einstellung für die Einmessung von zwei Subwoofern (Multi-Subwoofer-Kalibrierung).

**Messung (1 Lautsp.)** Aktivieren, um einen Subwoofer einzumessen.

**Überspringen** Aktivieren, um keinen Subwoofer einzumessen.

• Wenn zwei Subwoofer verwendet werden, wählen Sie bitte "Messung (2 Lautsp.)".

**13 Wählen Sie mit  $\triangleleft \triangleright$  die Einstellung, ob ein Surround-Back-Kanal einzumessen ist oder nicht.**

**Messung (2 Lautsp.)** Aktivieren, um zwei Surround Back-Lautsprecher einzumessen.

**Messung (1 Lautsp.)** Aktivieren, um einen Surround Back-Lautsprecher einzumessen.

**Überspringen** Aktivieren, um keinen Surround Back-Lautsprecher einzumessen.

**14 Wählen Sie mit  $\triangleleft \triangleright$  die Einstellung, ob Breitband-Frontkanäle einzumessen sind oder nicht.**

**Messung** Aktivieren, um die Fronthochtöner oder Front-Wide-Lautsprecher einzumessen.

**Überspringen** Aktivieren, wenn die Fronthochtöner oder Front-Wide-Lautsprecher nicht eingemessen werden sollen.

**15 Drücken Sie ENTER.**

Fahren Sie mit Schritt 6 **SCHRITT1 Vorbereitung** auf Seite 9 fort.

### HINWEIS

Nach dem "Messautom. Audyssey®" dürfen Sie die Lautsprecherverbindungen oder die Subwoofer-Lautstärke nicht mehr verändern. Sollten Sie Änderungen vornehmen, müssen Sie "Messautom. Audyssey" wiederholen.



# Wiedergabe (Fortgeschrittene Bedienung)

## Wiedergabe (Grundfunktionen) Seite 28)

## Auswahl eines Audiomodus (SURROUND-MODUS)

 Seite 46)

- HDMI-Steuerfunktion**  Seite 61)
- Funktion Sleep Timer**  Seite 62)
- Regeln der Lautsprecherlautstärke**  Seite 62)
- Schnellwahl-Funktion**  Seite 63)
- REC OUT-Modus**  Seite 63)
- Party-Modus-Funktion**  Seite 64)
- Bedienung eines Media-Controllers zur Wiedergabe von Musik und Standbildern**  Seite 65)
- Netzwerk-Steuerfunktion**  Seite 66)
- Verschiedene Speicherfunktionen**  Seite 67)



## Praktische Funktionen

### HDMI-Steuerfunktion

Wenn dieses Gerät mit einem Fernseher und einem mit HDMI steuerbaren Player verbunden ist, haben Sie folgende Bedienungsmöglichkeiten. Einstellungen, die dieses Gerät nicht betreffen, müssen am jeweiligen Gerät vorgenommen werden.

- Die Abschaltung dieses Gerätes kann an die Abschaltung des Fernsehers gekoppelt werden.**
- Mit der Auswahl einer TV-Funktion können Sie dann bestimmte Tonausgabegeräte schalten.**  
Wenn Sie unter den Funktionseinstellungen für die TV-Audioausgabe die Option "Audioausgabe vom Verstärker" aktivieren, können Sie den Verstärker einschalten.
- Die Lautstärke dieses Gerätes können Sie über die TV-Lautstärkeeinstellung festlegen.**
- Die Eingangsquellen dieses Gerätes können Sie durch Kopplung an die TV-Eingabe umschalten.**
- Beim Starten der Wiedergabe schalten die Eingangsquellen dieses Gerätes auf die jeweilige Player-Funktion um.**





#### HINWEIS

- Wenn "HDMI Steuerung" – "Steuerung" auf "EIN" eingestellt ist, verbraucht das Gerät im Standby mehr Strom.
- Mit den HDMI-Steuerfunktionen lassen sich Fernsehgeräte bedienen, die mit der HDMI-Steuerfunktion kompatibel sind. Achten Sie darauf, dass der Fernseher und die HDMI-Kabel angeschlossen sind, bevor Sie eine HDMI-Steuerfunktion aufrufen.
- Bestimmte Funktionen lassen sich je nach angeschlossenem Fernsehgerät oder Player unter Umständen nicht betätigen. Lesen Sie deshalb vorab die Bedienanleitungen der einzelnen Geräte.
- Wenn "Ausschaltkontrolle" im Menü auf "AUS" eingestellt ist  Seite 95), geht dieses Gerät nicht in den Standby, selbst wenn sich das angeschlossene Gerät im Standby-Modus befindet.
- Falls die Geräteverbindungen geändert werden, z. B. durch Ergänzung weiterer HDMI-Geräte, wird die Gerätekopplung unter Umständen neu initialisiert. Wenn dies zutrifft, müssen Sie die Einstellungen erneut festlegen.
- Wenn "HDMI Steuerung" – "Steuerung" auf "EIN" eingestellt ist, kann ein HDMI Terminal nicht an "TV" in "Eingangszuordnung"  Seite 78) zugewiesen werden.

- 1 Aktivieren Sie die HDMI-Steuerungsfunktion dieses Geräts.**  
Stellen Sie "HDMI Steuerung" – "Steuerung"  Seite 95) auf "EIN" ein.
- 2 Schalten Sie alle Geräte ein, die per HDMI-Kabel verbunden sind.**
- 3 Stellen Sie die HDMI-Steuerfunktion bei allen Geräten ein, die per HDMI-Kabel angeschlossen sind.**
  - Zur Überprüfung der Einstellungen schlagen Sie bitte in den Bedienungsanleitungen der angeschlossenen Geräte nach.
  - Führen Sie die Schritte 2 und 3 bei Geräten aus, die nicht angeschlossen sind.
- 4 Schalten Sie den Fernseheingang auf den an dieses Gerät angeschlossenem HDMI-Eingang.**
- 5 Schalten Sie den Eingang dieses Gerätes auf die HDMI-Eingangsquelle, und stellen Sie fest, ob das Bild vom jeweiligen Abspielgerät einwandfrei ist.**
- 6 Wenn Sie den Fernseher auf Standby umschalten, prüfen Sie, ob dieses Gerät ebenfalls auf Standby-Betrieb umschaltet.**





Falls die HDMI-Steuerfunktion nicht korrekt funktioniert, kontrollieren Sie folgende Punkte.

- Ist das TV-Gerät mit den HDMI-Steuerfunktionen kompatibel?
- Ist "HDMI Steuerung" – "Steuerung"  Seite 95) auf "EIN" gestellt?
- Ist "Ausschaltkontrolle"  Seite 95) auf "Alle" oder "Video" gestellt?
- Ist "Kontroll-Monitor"  Seite 95) auf die Monitorausgabe für Fernsehen eingestellt?
- Ist im Falle eines Doppelmonitoranschlusses "Kontroll-Monitor"  Seite 95) im Menü auf einen Monitor ohne HDMI-Steuerung einzustellen?
- Sind die Einstellungen für die HDMI-Steuerfunktionen aller Geräte korrekt?

#### HINWEIS

Falls einer der nachfolgenden Punkte zutrifft, muss die Sperrfunktion eventuell zurückgestellt werden. Die Schritte 2 und 3 müssen dann im Anschluss erneut durchgeführt werden.

- "Eingangszuordnung" – "HDMI"  Seite 78) wurde die Einstellung geändert.
- Die Einstellung "HDMI-Ausgang"  Seite 94) wurde geändert.
- Die Verbindung zwischen dem Gerät und dem HDMI-Anschluss hat sich geändert, oder es sind weitere Geräte hinzugekommen.

## Funktion Sleep Timer

Sobald das eingestellte Intervall verstrichen ist, schaltet das Gerät automatisch auf Standby um.

Dies ist besonders angenehm, wenn man eine Quelle zum Einschlafen abspielt.

Drücken Sie **SLEEP** und lassen Sie sich die Zeit anzeigen, die Sie einstellen möchten.

Die "SLEEP" Anzeige auf dem Display leuchtet.

- Jedes Mal wenn **SLEEP** gedrückt wird, verändert sich die Zeit, wie weiter unten gezeigt.

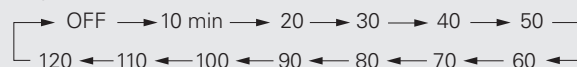

## Zur Bestätigung der Einschlafdauer nach deren Ablauf das Gerät abgeschaltet wird

Drücken Sie **SLEEP**.

"Sleep : \*min" erscheint auf dem Display.

\* Einschlafdauer

## Deaktivierung des Einschlaf timers

Drücken Sie **SLEEP** zur Einstellung von "OFF".

Die Anzeige "SLEEP" auf dem Display erlischt.



- Der Einschlaf-Timereinstellung wird storniert, wenn das Gerät in den Standby-Modus geschaltet wird.
- Die Einschlaf timerfunktion kann für die verschiedenen Zonen separat eingestellt werden - siehe (Seite 70 "Funktion Sleep Timer").

## Regeln der Lautsprecherlautstärke

Sie können den Kanalpegel entweder anhand der Wiedergabequelle oder nach eigenen Vorstellungen wie unten beschrieben einstellen.

### Regeln der Lautstärke der verschiedenen Lautsprecher

**1** Drücken Sie **ZONE SELECT**, um die Zone auf **[M]** (MAIN ZONE) zu setzen.

Die [M]-Anzeige leuchtet.

**2** Drücken Sie **AMP**, um die Fernbedienung auf den AMP-Bedienungsmodus einzustellen.

**3** Drücken Sie **CH LEVEL**.

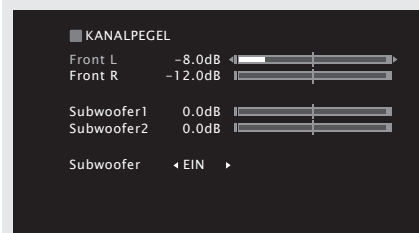

**4** Wählen Sie mit  $\Delta$ / $\nabla$  den Lautsprecher aus.

Der Lautsprecher, für den die Einstellung vorgenommen werden kann, schaltet jedes Mal, wenn die Taste gedrückt wird, um.

**5** Stellen Sie die Lautstärke mit  $\triangleleft$ / $\triangleright$  ein.

- Mit "AUS" können Sie die Subwoofer-Ausgänge während der 2-Kanalwiedergabe im DIRECT- oder STEREO-Modus abschalten. Wählen Sie "Subwoofer" und dann mit  $\triangleleft$ / $\triangleright$  "EIN" oder "AUS".

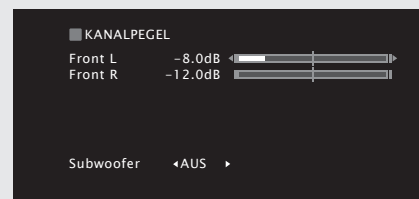

Wenn eine Kopfhörerbuchse eingesteckt wird, können die Kopfhörer-Kanalpegel angepasst werden.

### Regeln der Lautstärke von Lautsprechergruppen (Fader-Funktion)

Mit dieser Funktion können Sie den Klang von allen Front (Front-Lautsprecher / Fronthochtöner / Front-Wide-Lautsprecher / Center-Lautsprecher)- oder Back (Surround-Lautsprecher / Leicht nach unten neigen)-Lautsprechern auf einmal einstellen (ausblenden).

**1** Drücken Sie **ZONE SELECT**, um die Zone auf **[M]** (MAIN ZONE) zu setzen.

Die [M]-Anzeige leuchtet.

**2** Drücken Sie **AMP**, um die Fernbedienung auf den AMP-Bedienungsmodus einzustellen.

**3** Drücken Sie **CH LEVEL**.

**4** Verwenden Sie  $\nabla$ , um "Fader" auszuwählen und wählen Sie dann das einzustellende Element über  $\triangleleft$ / $\triangleright$ .

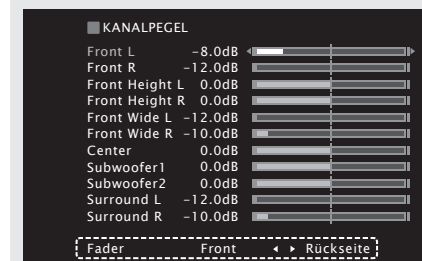

**5** Stellen Sie mit  $\triangleleft$ / $\triangleright$  die Lautstärke der Lautsprecher ein.

( $\triangleleft$ : Front,  $\triangleright$ : Rückseite)



- Der Subwoofer ist von der Fader-Funktion nicht betroffen.
- Der Fader kann so lange eingestellt werden, bis die Lautstärke des leisesten Lautsprechers -12 dB beträgt.



## Schnellwahl-Funktion

Alle Einstellungen unter Schritt 1 können zusammen gespeichert werden. Durch Speichern häufig verwendeter Einstellungen haben Sie einen schnellen Zugriff und können eine Wiedergabeumgebung genießen, die stets die selbe ist.

### Einstellungen speichern

#### 1 Fügen Sie die Elemente weiter unten zu den Einstellungen hinzu, die Sie speichern möchten.

- ① Eingangsquelle (☞ Seite 28)
- ② Lautstärke (☞ Seite 28)
- ③ Surround-Modus (☞ Seite 46)
- ④ Video-Quelle (☞ Seite 78)
- ⑤ Audyssey-Einstellungen (MultEQ® XT 32, Dynamic EQ®, Dynamic Volume®) (☞ Seite 85)

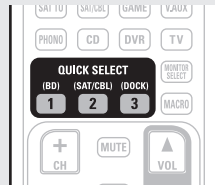

#### 2 Halten Sie die gewünschte QUICK SELECT solange gedrückt, bis das Display "Memory" anzeigt. Die aktuellen Einstellungen werden gespeichert.

#### [Schnellwahl-Standardeinstellungen]

	Eingangsquelle	Lautstärke
QUICK SELECT 1	BD	-40 dB
QUICK SELECT 2	SAT/CBL	-40 dB
QUICK SELECT 3	DOCK	-40 dB

### Einstellungen aufrufen

Drücken Sie auf **QUICK SELECT** bei den Einstellungen, die Sie speichern möchten.

Die [Q1], [Q2] oder [Q3] Anzeige auf dem Display leuchtet.

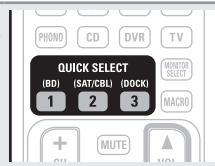

### Benennt die Einstellungen für Quick Select

Siehe unter "Quick Select Name" (☞ Seite 101).



- Die Schnellwahlfunktion kann für die verschiedenen Zonen einzeln eingestellt werden (☞ Seite 70 "Schnellwahl-Funktion").
- Diese Funktion ist auch durch Drücken von **QUICK SELECT** auf dem Gerät möglich.

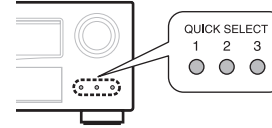

### HINWEIS

Eingangsquellen, die mit der Schnellwahlfunktion gespeichert werden, können nicht ausgewählt werden, wenn dafür im Menü "Quelle löschen" (☞ Seite 100) eingestellt wurde. Speichern Sie sie in diesem Fall erneut.

## REC OUT-Modus

Wenn die Anschlüsse für Audio/Video-Aufnahmen (DVR Ausgabe) verwendet werden, können Sie das Audio oder Video von einer anderen Programmquelle aufnehmen, während Sie sich den aktuellen Track anhören.

#### 1 Drücken Sie **ZONE2/3 / REC SELECT**. Auf dem Display wird "ZONE2 SOURCE" angezeigt.

#### 2 Drehen Sie **SOURCE SELECT**, bis "RECOUT SOURCE" angezeigt wird. Die Anzeige REC leuchtet.

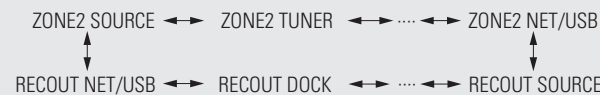
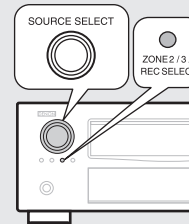

#### 3 Drehen Sie **SOURCE SELECT**, um die Quelle, von der aufgenommen werden soll, auszuwählen.

- Genauere Angaben zur Bedienung des Geräts finden Sie in der Bedienungsanleitung des jeweiligen Geräts.

#### 4 Beginnen Sie mit der Aufnahme.

- Genauere Angaben zur Bedienung des Geräts finden Sie in der Bedienungsanleitung des jeweiligen Geräts.



- Drücken Sie **ZONE2/3 / REC SELECT** und drehen Sie **SOURCE SELECT** bis "ZONE2 SOURCE" angezeigt wird, um den Vorgang abzubrechen.
- Machen Sie eine Testaufnahme, bevor Sie mit der tatsächlichen Aufnahme beginnen.
- Es werden nur dann Signale an die analogen REC OUT-Anschlüsse ausgegeben, wenn es sich bei den eingehenden digitalen Signale an den digitalen Eingängen (OPTICAL/COAXIAL) um PCM-Signale (2 Kanäle) handelt.
- Da das digitale Audiosignal vom HDMI oder DENON LINK Anschluss nicht an den digitalen Aufnahmeanschluss (OPTICAL) ausgegeben wird, sollten Sie die Verbindung über die OPTICAL und COAXIAL Anschlüsse herstellen.
- Quellen, die im REC OUT-Modus ausgewählt werden, werden auch über ZONE2 ausgegeben.
- Folgende Tasten stehen auf der Fernbedienung im Modus REC OUT zur Verfügung, wenn der Betrieb auf ZONE2 eingestellt ist:
  - ZONE/DEVICE Ein-/Aus-Schalter
  - Stummschalttaste
  - Hauptlautstärkeregelung

### HINWEIS

- Ihre Aufnahmen dienen Ihrem persönlichen Vergnügen und dürfen nicht ohne Genehmigung des Urheberrechtinhabers für andere Zwecke verwendet werden.
- Eingangsquellen, bei der unter "Quelle löschen" (☞ Seite 100) die Option "Löschen" ausgewählt wurde, können nicht gelöscht werden.

## Party-Modus-Funktion

Eine einzige Eingangsquelle (Internetradio, Medienserver oder iPod DIRECT) kann auf mehreren DENON-Produkten, die mit einer Party-Modus-Funktion ausgestattet und an ein Netzwerk angeschlossen sind, abgespielt werden.

Der Party-Modus besteht aus einem "Organisator" und bis zu vier "Teilnehmern". Wenn eine Einheit den Party-Modus als Organisator startet, nehmen bis zu vier Geräte, bei denen die Party-Modus-Funktion aktiviert ist, automatisch an der Party als Teilnehmer daran teil. Die "Party-Modus" (Seite 98) muss im Voraus auf "EIN" eingestellt werden, um die Party-Modus-Funktion zu verwenden.

### Den Party-Modus als Organisator starten

#### 1 Drücken Sie **PARTY**, um der Organisator zu werden.

"Party-Modus aufrufen?" wird angezeigt.

- Wenn Sie nicht mit dem Netzwerk verbunden sind, erscheint eine Fehlermeldung.

#### 2 Drücken Sie $\triangleleft \triangleright$ wählen Sie "Ja", und drücken Sie anschließend **ENTER**.

Die **PARTY ORGANIZER** Anzeige auf dem Display leuchtet. Die Eingangsquelle schaltet automatisch zu "NET/USB" um und die Teilnehmer werden automatisch ausgewählt.

#### 3 Spielen Sie den gewünschten Titel.

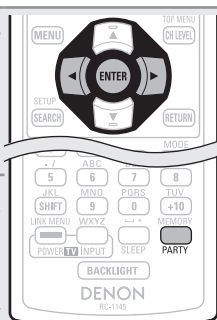

### Den Party-Modus abbrechen

#### 1 Drücken Sie, während Sie im Party-Modus sind, auf **PARTY**.

"Party-Modus beenden?" wird im Menübildschirm angezeigt.

#### 2 Drücken Sie $\triangleleft \triangleright$ wählen Sie "Ja", und drücken Sie anschließend **ENTER**.

"Empfangsgerät(e) ausschalten?" wird angezeigt.

#### 3 Drücken Sie $\triangleleft \triangleright$ wählen Sie "Ja" oder "Nein", und drücken Sie anschließend **ENTER**.

**Ja** Der Strom der Teilnehmer wird ausgeschaltet und der Party-Modus wird abgebrochen.

**Nein** Der Party-Modus wird abgebrochen, ohne den Strom der Teilnehmer auszuschalten.

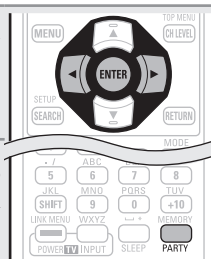

### Den Party-Modus abbrechen

#### 1 Drücken Sie, während Sie im Party-Modus sind, auf **PARTY**.

"Party-Modus beenden?" wird im Menübildschirm angezeigt.

#### 2 Drücken Sie $\triangleleft \triangleright$ wählen Sie "Ja", und drücken Sie anschließend **ENTER**.

In diesem Fall verbleiben die anderen Geräte im Party-Modus.



"Flickr", "Last.fm", "Napster" und "USB" sind im Party-Modus nicht verfügbar.

Es kann nur einen Organisator im Netzwerk geben. Um einen neuen Party-Modus zu gründen, brechen Sie zuerst den gegenwärtigen Party-Modus ab.

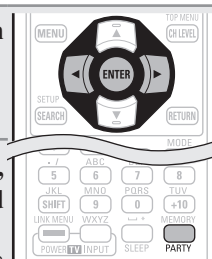

### Im Party-Modus als Teilnehmer teilnehmen

- Sobald der Organisator den Party-Modus startet, werden bis zu vier Teilnehmer automatisch ausgewählt. Es ist keine Bedienung notwendig.
- Wenn ein Gerät ein Teilnehmer wird, erscheint **PARTY ATTENDEE** auf dem Display. Die Eingangsquelle schaltet automatisch zu "NET/USB" um und die selbe Eingangsquelle wie auf dem Organisator wird abgespielt.
- Wenn es weniger als vier Teilnehmer sind, kann ein Gerät am Party-Modus teilnehmen, nachdem es schon angefangen hat. Um am Party-Modus teilzunehmen, führen Sie die Bedienung wie unten beschrieben durch.

#### 1 Drücken Sie **PARTY**.

"Party-Modus aufrufen?" wird angezeigt.

- Wenn Sie nicht mit dem Netzwerk verbunden sind, erscheint eine Fehlermeldung.

#### 2 Drücken Sie $\triangleleft \triangleright$ wählen Sie "Ja", und drücken Sie anschließend **ENTER**.

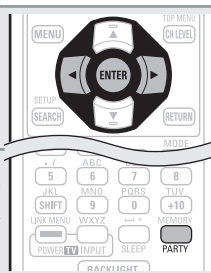

## Bedienung eines Media-Controllers zur Wiedergabe von Musik und Standbildern

- Führen Sie dieses Verfahren mit einem Media-Controller durch, der dem Standard DLNA (Digital Living Network Alliance) entspricht.
- Diese Funktion ermöglicht Ihnen die Wiedergabe eines Inhalts von einem Computer (Media-Server) oder angeschlossen an einem Netzwerk durch die Bedienung eines Media-Controllers an diesem Netzwerk.
- Es gibt zwei Arten der Bedienung an einem Media-Controller.

### □ Inhalte auf einem Computer (Mediaserver) abspielen

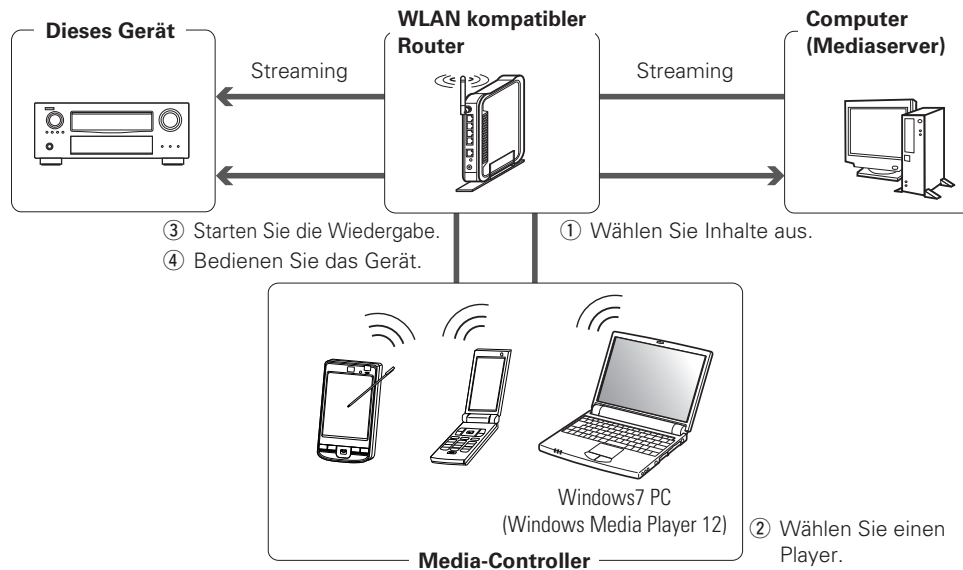

### 1 Durchsuchen Sie mit dem Media-Controller den Media-Server am gleichen Netzwerk und wählen Sie den Inhalt, den Sie abspielen wollen.

### 2 Wählen Sie dieses Gerät mit dem Media-Controller aus den Produkten am Netzwerk.

Die Wiedergabe der Inhalte, die unter Schritt 1 ausgewählt wurden, beginnt.

- Wenn Sie dieses Gerät mit dem Media-Controller auswählen, wird der Name dieses Geräts unter "Friendly Name" (☞ Seite 98 "Name im Netzwerk") angezeigt.
- Folgende Bedienungen sind mit dem Media-Controller möglich:
  - Dateifunktionen (Play, Stop, Pause, Titelsuche)
  - Play-Modus Einstellungen (Wiederholung/Zufall)
  - Lautstärkeregelung

### □ Abspielen von Inhalten auf dem Media-Controller

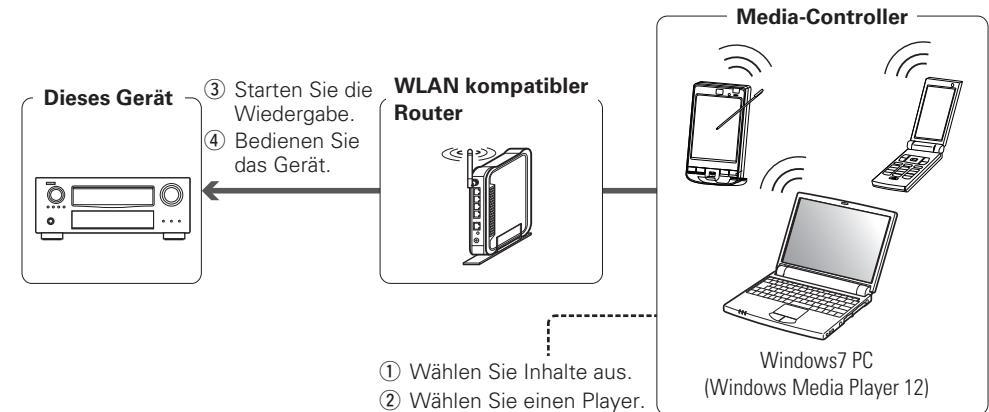

### 1 Auswahl des Inhalts, den Sie vom Media-Controller abspielen wollen.

### 2 Wählen Sie dieses Gerät mit dem Media-Controller aus den Produkten am Netzwerk.

Die Wiedergabe der Inhalte, die unter Schritt 1 ausgewählt wurden, beginnt.

- Wenn Sie dieses Gerät mit dem Media-Controller auswählen, wird der Name dieses Geräts unter "Friendly Name" (☞ Seite 98 "Name im Netzwerk") angezeigt.
- Folgende Bedienungen sind mit dem Media-Controller möglich:
  - Dateifunktionen (Play, Stop, Pause, Titelsuche)
  - Play-Modus Einstellungen (Wiederholung/Zufall)
  - Lautstärkeregelung



- Während der Bedienung des Media-Controllers wird  auf dem Menübildschirm angezeigt.

- Für die verschiedenen Einstellungen und Bedienungsverfahren beachten Sie die Bedienungsanleitung des verwendeten Media-Controllers.
- Wenn Sie dieses Gerät mit dem Media-Controller auswählen, wird der Name dieses Geräts unter "Friendly Name" angezeigt. "Friendly Name" kann unter "Name im Netzwerk" (☞ Seite 98) wie gewünscht geändert werden, so dass man es leicht von anderen Geräten unterscheiden kann.
- Wenn die Wiedergabe vom Media-Controller gestartet wird, schaltet dieses Gerät automatisch auf "NET/USB" um. Des Weiteren schaltet sich der Strom automatisch an, wenn die "Netzwerk-Standby"-Einstellung (☞ Seite 98) auf "EIN" eingestellt wird.

#### HINWEIS

Wenn Bedienungen hinsichtlich dem Durchsuchen oder der Wiedergabe (Wiedergabe, Stopp, Pause, Track durchsuchen) an diesem Gerät vorgenommen werden, wird die Verbindung mit dem Netzwerk getrennt. Die Netzwerkverbindung wird ebenso getrennt, wenn der Party-Modus gestartet wird.

## Netzwerk-Steuerfunktion

Sie können dieses Gerät mit Hilfe eines Browsers bedienen.

- 1 Schalten Sie "Netzwerk-Standby" auf "EIN" (☞ Seite 98).
- 2 Zur Kontrolle der IP-Adresse dieses Gerätes wählen Sie im Menü "Netzwerkinfo" (☞ Seite 99).

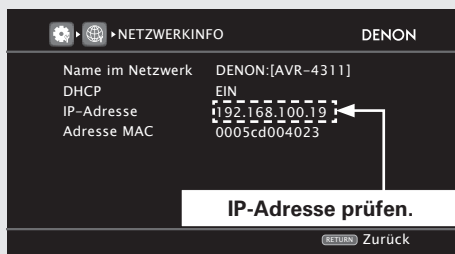

- 3 Geben Sie die IP-Adresse dieses Geräts in die Adresszeile des Internet Explorers ein.

Beispiel: Wenn das Gerät die IP-Adresse "192.168.100.19" hat, geben Sie "http://192.168.100.19/" ein.

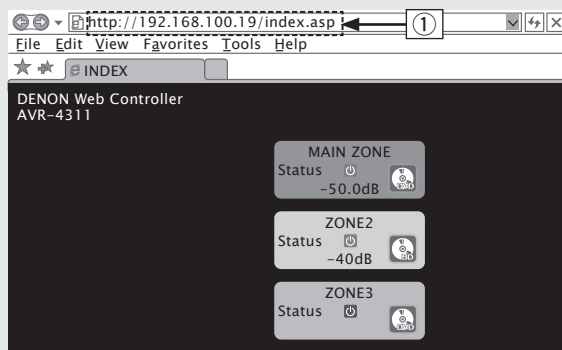

- 1 IP-Adresse eingeben.

- 4 Wenn das obere Menü angezeigt wird, klicken Sie auf den gewünschten Menüeintrag.

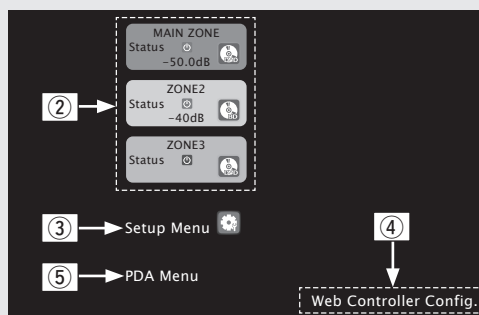

- 2 Zum Bedienen jeder Zone anklicken. (☞ [Beispiel 1])
- 3 Zum Aufrufen des Einstellmenüs anklicken. (☞ [Beispiel 2])
- 4 Klicken Sie, um die Einstellung des Netzwerk-Steuerbildschirms zu ändern. (☞ [Beispiel 3])
- 5 Zum Bedienen eines kleinen Displays wie z. B. bei einem PDA etc. anklicken. (☞ [Beispiel 4])

- 5 Bedienung.  
[Beispiel 1] Kontrollbildschirm für die Hauptzone

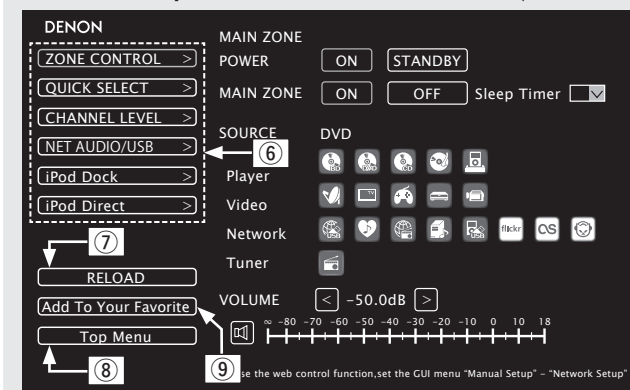

- 6 Zum Ausführen der einzelnen Funktionen anklicken. Die jeweilige Funktionsanzeige wird eingeblendet. (☞ [Beispiele 5])
- 7 Zum Abrufen der neuesten Informationen anklicken. In der Regel werden die neuesten Informationen bei jeder Betätigung einer Funktion abgerufen. Bei Bedienung direkt am Gerät müssen Sie jedoch darauf klicken, da das Display sonst nicht aktualisiert wird.
- 8 Zur Rückkehr zum oberen Menü anklicken. Wird angezeigt, wenn "Top Menu Link Setup" in [Beispiele 3] auf "ON" gestellt wird.
- 9 Anklicken, um eine Einstellung in die "Favoriten" Ihres Browsers zu übernehmen. Wir empfehlen, die Einstellungsbildschirme für die verschiedenen Zonen der Browser-Favoriten zu registrieren, so dass Sie nicht aus Versehen Menüvorgänge für Zonen ausführen, die Sie nicht bedienen wollen.

[Beispiel 2] Konfigurationenmenü-Bildschirm

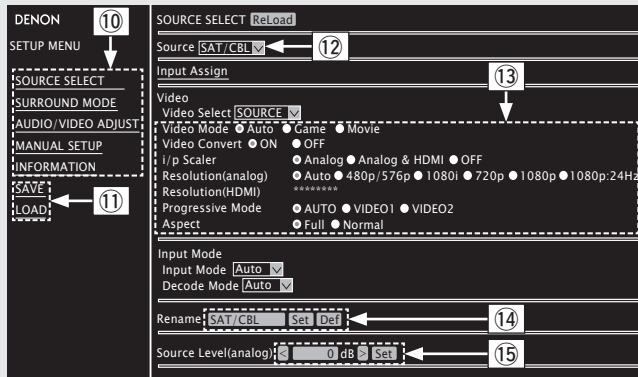

- 10 Klicken Sie auf den Menüeintrag, in dem Sie die Einstellungen festlegen möchten.  
Im Display auf der rechten Seite werden die einzelnen Einstellungen angezeigt.
- 11 Klicken Sie auf "SAVE", um die Einstellungen zu speichern, und klicken Sie auf "LOAD", um die Einstellungen aufzurufen.  
Die jeweiligen Bedienoptionen werden angezeigt.
- 12 Auf "v" klicken und aus den angezeigten Einträgen auswählen.
- 13 Zum Festlegen einer Einstellung auf die Option klicken.
- 14 Nach dem Eingeben der Zeichen zum Einstellen auf "Set" oder auf "Def" klicken, um zur Standardeinstellung zurückzukehren.
- 15 Geben Sie die Zahlen ein, oder klicken Sie auf "<" oder ">", um die Einstellung zu wählen. Klicken Sie dann auf "Set".

[Beispiel 3] Netzwerk-Steuerbildschirm

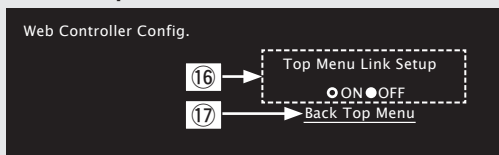

- 16 Auf "ON" klicken, um die Verbindung im Hauptmenü einzurichten.  
Nach dem Konfigurieren aus den einzelnen Funktionsmenüs wieder zum Hauptmenü zurückkehren. (Standardeinstellung: "OFF")
- 17 Zur Rückkehr zum oberen Menü diese Option anklicken.

[Beispiel 4] PDA-Menüanzeige

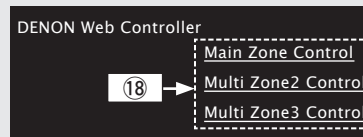

- 18 Zum Bedienen der einzelnen Zonen diesen Menüeintrag auswählen.

**HINWEIS**

In der PDA-Menüanzeige können Sie weder Optionen im Einstellmenü noch Zonen-Namen ändern.

[Beispiel 5] Net Audio-Funktionsanzeige

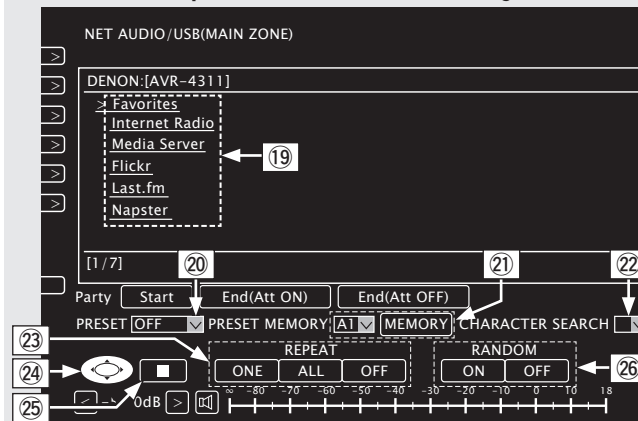

- 19 Klicken Sie auf die Menüoptionen, deren Wiedergabe Sie starten möchten.
- 20 Zur Auswahl des Preset-Kanals für die Wiedergabe auf "v" klicken.
- 21 Beim Speichern von Presets auf "v" klicken, um den zu speichernden Kanal auszuwählen. Anschließend auf "MEMORY" klicken.
- 22 Bei der Suche anhand eines Akronyms auf "v" klicken und aus den dargestellten Zeichen auswählen.
- 23 Zum Wiederholen der Wiedergabe auf diesen Eintrag klicken.
- 24 Zur Auswahl von Menüeinträgen auf diesen Eintrag klicken.
- 25 Zum Anhalten der Wiedergabe anklicken.
- 26 Zur Zufallswiedergabe anklicken.

[Beispiel 6] Zugewiesener iPod Touch Bildschirm

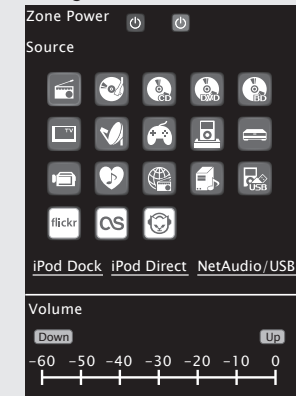

- Wenn vom iPod Touch-Browser aus zugegriffen wird, wird ein optimierter Bedienungsbildschirm angezeigt.

**Verschiedene Speicherfunktionen**

**□ Persönliche Speicher-Plus-Funktion**

Über diese Funktion werden die für die einzelnen Eingangsquellen zuletzt gewählten Einstellungen (Eingangsmodus, Surround-Modus, HDMI-Ausgangsmodus, MultEQ® XT 32, Dynamic EQ®, Dynamic Volume®, Audio Delay usw.) verwendet.



Die Surround-Parameter, Klangeinstellungen und Lautstärken der verschiedenen Lautsprecher werden für die jeweiligen Surround-Modi gespeichert.

**□ Speicher der letzten Funktion**

Mit dieser Funktion werden die Einstellungen gespeichert, die verwendet wurden, bevor das Gerät in den Bereitschaftsmodus geschaltet wurde.  
Wenn das Gerät wieder eingeschaltet wird, werden diese Einstellungen wiederhergestellt.



# Wiedergabe in ZONE2/ZONE3 (Separater Raum)

- Das Gerät kann für die AV-Versorgung in zwei Räumen eingesetzt werden, zum einen in der MAIN ZONE, das ist der Raum, in dem das Gerät steht, und zum anderen in ZONE2, ZONE3 (einem separaten Raum).
- Dieselbe Signalquelle kann gleichzeitig in der MAIN ZONE, ZONE2 und in ZONE3 wiedergegeben werden. Aber auch die Wiedergabe unterschiedlicher Signalquellen in der MAIN ZONE, ZONE2 und in ZONE3 ist möglich.

Die für ZONE2 gewählte Quelle wird auch über die Aufnahme-Ausgangsanschlüsse ausgegeben.

## Audioausgabe

Sie können dies auf zwei Arten tun, wie weiter unten beschrieben. Wählen Sie eine der Methoden aus.

- ① ZONE2-Wiedergabe durch Lautsprecherausgabe
- ② ZONE2-Wiedergabe durch Audioausgabe (PRE OUT)  
Über einen externen Verstärker.

### ① ZONE Wiedergabe durch Lautsprecherausgabe

Die Audiosignale ZONE2 und ZONE3 werden von den SURR. BACK/AMP ASSIGN, F.HEIGHT/AMP ASSIGN oder F.WIDE/AMP ASSIGN-Lautsprecheranschlüssen dieses Gerätes ausgegeben, die die Verstärkerfunktion verwenden.

#### ZONE Wiedergabe durch Lautsprecherausgabe

	Einstellung "Zuweis." ( Seite 91) und Audiosignal-Ausgabe	Lautsprecher anschließen
ZONE2	<b>ZONE2</b> Ausgabesignal : Stereo (L / R)	
ZONE2 und ZONE3	<b>Z2/Z3</b> Ausgabesignal : Stereo (L / R)	
ZONE2 und ZONE3	<b>ZONE2/3-MONO</b> Ausgabesignal : Monaural	

Wenn "Zuweis." auf "ZONE2" oder "ZONE2/3-MONO" eingestellt ist, können Sie die AMP ASSIGN-Lautsprecheranschlüsse für ZONE2 und ZONE3 in "Endstufen-Zuweis." – "Lautspr.Zuw." ändern ( Seite 91).

### ② ZONE Wiedergabe durch Lautsprecherausgabe (PRE OUT)

#### Audioanschlüsse (ZONE2, ZONE3)

Die Audiosignale der Audioausgangsanschlüsse ZONE2 und ZONE3 dieses Gerätes, werden an die ZONE2- und ZONE3-Verstärker ausgegeben und auf diesen Verstärkern abgespielt.

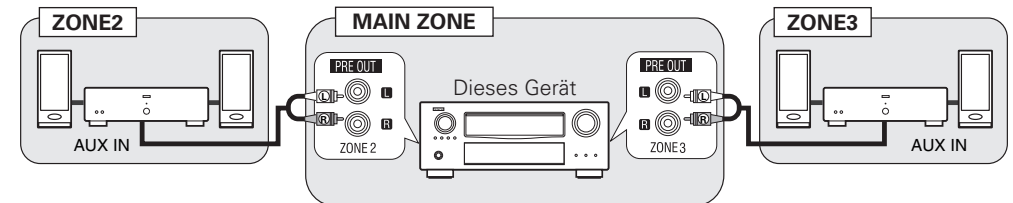

Wir empfehlen die Verwendung von qualitativ hochwertigen Pin-Plug-Kabeln für Audioanschlüsse, damit Nebengeräusche unterdrückt werden.

#### HINWEIS

- Wenn die Eingangsquelle, denen die digitalen Eingänge (OPTICAL/COAXIAL) zugeordnet sind, in ZONE2 oder ZONE3 ausgewählt ist, findet eine Wiedergabe nur statt, wenn es sich um ein digitales Signal im PCM-Format (2-Kanal) handelt.
- Die Wiedergabe der von den HDMI oder DENON LINK-Anschlüssen eingehenden digitalen Audiosignale können in ZONE2 und ZONE3 nicht wiedergegeben werden.
- Wenn bestimmte digitale Signale am Eingang anliegen, ist über die ZONE2 und ZONE3 Audioausgänge unter Umständen Rauschen zu hören.

## Videoausgabe

### Videoanschluss

Die Videosignale am Videoausgang von ZONE2 des Geräts werden über den Anschluss ZONE2 für das TV-Gerät ausgegeben.

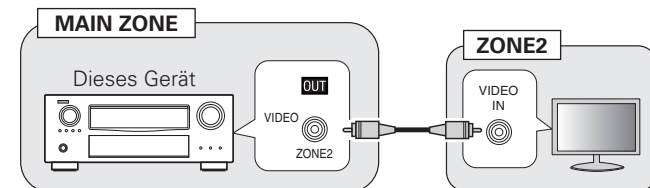

#### HINWEIS

Die über HDMI oder über die Component-Anschlüsse eingehenden Videosignale können nicht an ZONE2 ausgegeben werden.

## Wiedergabe

**1 Drücken Sie ZONE SELECT zur Umschaltung des Zonenmodus auf [Z2] (ZONE2) oder [Z3] (ZONE3).**

**2 Drücken Sie AMP.**

**3 Drücken Sie auf ZONE/DEVICE ON, um ZONE2 oder ZONE3 einzuschalten.**

Die **Z2** oder **Z3**-Anzeige auf dem Display leuchtet.

- Wenn Sie im Standby-Modus die Auswahl Taste für die Eingangsquelle drücken, schaltet sich das Gerät ein.
- Mit **ZONE/DEVICE OFF** wird ZONE2 oder ZONE3 abgeschaltet.
- ZONE2 oder ZONE3 kann ein- oder abgeschaltet werden, indem Sie auf dem Gerät **ZONE2 ON/OFF** oder **ZONE3 ON/OFF** drücken.

**4 Drücken Sie die Auswahl Taste für die Eingangsquelle.**

Das Audio-/Videosignal der gewählten Quelle wird in ZONE2 ausgegeben.

- Drücken Sie **ZONE2/3 / REC SELECT** auf dem Gerät und drehen Sie anschließend **SOURCE SELECT**, um eine Eingangsquelle auszuwählen.

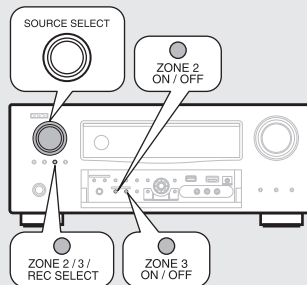

Sind sowohl MAIN ZONE als auch ZONE2 (ZONE3) auf ON eingestellt, kann nur die MAIN ZONE ausgeschaltet werden. Wählen Sie **[M]** (MAIN ZONE) in Schritt 1 und drücken Sie anschließend **ZONE/DEVICE OFF**.

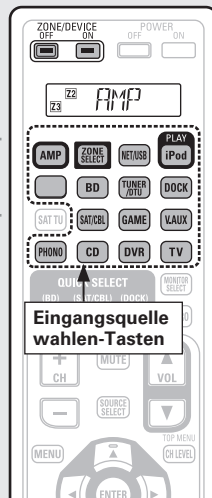

Eingangsquelle wahlen-Tasten

## Einstellung der Lautstärke

Stellen Sie die Lautstärke mit **VOL ▲▼** ein.

**[Einstellbereich] --- -80dB --40dB -18dB**

(Wenn "Lautstärke-Anzeige" (☞ Seite 100) auf "Relativ" eingestellt ist.)

**[Einstellbereich] 0 - 41 - 99**

(Wenn "Lautstärke-Anzeige" (☞ Seite 100) auf "Absolut" eingestellt ist.)

- Beim Kauf ist "Lautstärkegrenze" (☞ Seite 99) auf "-10dB (71)" eingestellt.



Drücken Sie **ZONE2/3REC SELECT** auf dem Gerät und drehen Sie anschließend **MASTER VOLUME**, um die Lautstärke zu regeln.

## Vorübergehendes Ausschalten des Tons

Drücken Sie **MUTE**.

Der Ton wird auf den Pegel, der im Menü unter "Muting-Pegel" (☞ Seite 99) eingestellt wurde, gedämpft.

- Stellen Sie die Lautstärke ein oder drücken Sie erneut **MUTE**, um die Einstellung aufzuheben.
- Die Einstellung wird aufgehoben, wenn die Zone ausgeschaltet wird.

## Menübedienung

Einstellungen zu Tonanpassung und Volumen können durchgeführt werden.

**1 Drücken Sie im Modus der Zone, die Sie bedienen möchten, MENU.**

Das Menü ZONE2 oder ZONE3 wird auf dem TV-Gerät an ZONE2 angezeigt.

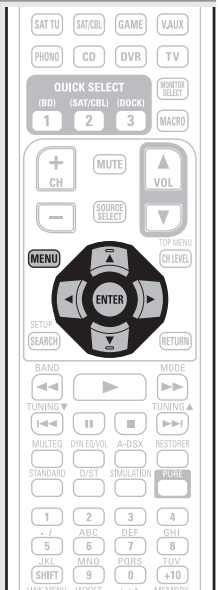
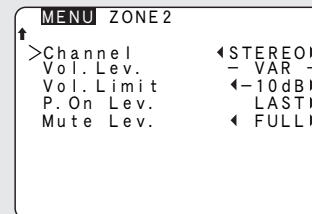
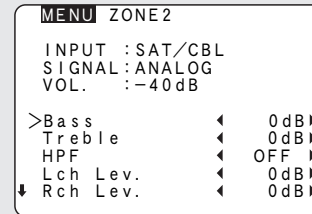

**2 Wählen Sie das Menü, das eingestellt oder bedient werden soll, mit den ▲▼◀▶ aus.**

**3 Drücken Sie MENU, um die Einstellung aufzurufen.** Das Fenster auf dem Bildschirm wird ausgeblendet.



- Für ZONE2 kann die "MultiZone-Konfig." über das OSD vorgenommen werden. Wenn ZONE3 bedient wird, erscheint das OSD auf dem Monitor von ZONE2, so dass die Bedienung mithilfe dieses Monitors erfolgen kann.
- Sie können diese Einstellungen in "MultiZone-Konfig." (☞ Seite 99) des Menüs vornehmen.

## Schnellwahl-Funktion

Auch für ZONE2 oder ZONE3 können drei Einstellungen gespeichert werden.

### □ Einstellungen speichern

**1** Fügen Sie die Elemente weiter unten zu den Einstellungen hinzu, die Sie speichern möchten.

- ① Eingangsquelle (☞ Seite 69)
- ② Lautstärke (☞ Seite 69)

**2** Drücken Sie **ZONE SELECT** zur Umschaltung des Zonenmodus auf **Z2** (ZONE2) oder **Z3** (ZONE3).

**3** Halten Sie in der Zone, die Sie bedienen wollen, die gewünschte **QUICK SELECT**-Taste gedrückt, bis auf der Bildschirmanzeige oder dem Display "Memory" erscheint.

Die aktuellen Einstellungen werden gespeichert.

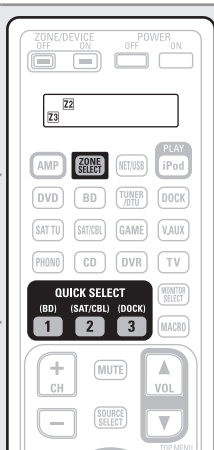

### [Schnellwahl-Standardeinstellungen]

	Eingangsquelle	Lautstärke
Z2/Z3 QUICK SELECT 1	BD	-40dB
Z2/Z3 QUICK SELECT 2	SAT/CBL	-40dB
Z2/Z3 QUICK SELECT 3	DOCK	-40dB

### □ Einstellungen aufrufen

**1** Drücken Sie **ZONE SELECT** zur Umschaltung des Zonenmodus auf **Z2** (ZONE2) oder **Z3** (ZONE3).

**2** Drücken Sie auf **QUICK SELECT** bei den Einstellungen, die Sie speichern möchten.

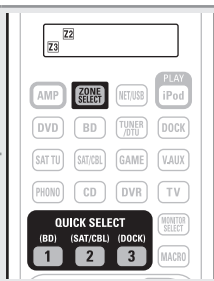

### Benennt die Einstellungen für Quick Select

Siehe unter "Quick Select Name" (☞ Seite 101).

## Funktion Sleep Timer

Diese Funktion ist nützlich, wenn Sie beim Schlafen der Musik aus ZONE2 oder ZONE3 zuhören möchten.

**1** Drücken Sie **ZONE SELECT** zur Umschaltung des Zonenmodus auf **Z2** (ZONE2) oder **Z3** (ZONE3).

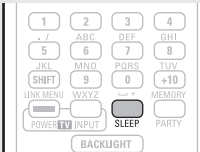

**2** Drücken Sie **SLEEP** und lassen Sie sich die Zeit anzeigen, die Sie einstellen möchten.

Die "SLEEP" Anzeige auf dem Display leuchtet.

- Die Zeit schaltet bei jedem Drücken von **SLEEP** um.

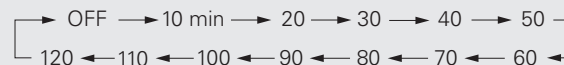

### Zur Bestätigung der Einschlafdauer nach deren Ablauf das Gerät abgeschaltet wird

Drücken Sie **SLEEP**.

"Z2 Sleep : \* min" oder "Z3 Sleep : \* min" erscheint auf dem Display.

\* Einschlafdauer

### Sleep Timer löschen

Drücken Sie **SLEEP**, um "OFF" einzustellen.

Die "SLEEP" Anzeige auf dem Display erlischt.



Der Sleep Timer wird auch gelöscht, wenn dieses Gerät in den Standby-Modus gestellt wird oder ZONE2 oder ZONE3 ausgeschaltet werden.

# Detaillierte Einstellungen vornehmen

## Menüplan

Um die Menübedienung nutzen zu können, schließen Sie einen Fernseher an dieses Gerät an und rufen Sie das Menü auf dem Bildschirm auf. Hinweise zur Menübedienung finden Sie auf der nächsten Seite

	Einstellungspunkte	Einzelne Punkte	Beschreibung	Seite		
	<b>INFORMATIONEN</b>	<b>Status</b>	Informationen zu den aktuellen Einstellungen anzeigen.	103		
		<b>Audio-Eingang</b>	Informationen zu den Audioeingangssignalen anzeigen.	103		
		<b>HDMI-Info</b>	Zeigt die HDMI-Eingangs-/Ausgangssignale und die Informationen zu den HDMI-Monitoren an.	103		
		<b>Surround-Automatik</b>	Zeigt die gespeicherten Einstellungen für den Auto-Surround-Modus an.	103		
		<b>Quick Select</b>	Zeigt die gespeicherten Einstellungen für die "Quick Select"-Funktion an.	103		
		<b>Senderspeicher</b>	Zeigt Informationen über voreingestellte Kanäle an.	103		
	<b>QUELLE WÄHLEN</b>	<p>Je nach gewählter Eingangsquelle unterscheiden sich die Punkte im Menü "QUELLE WÄHLEN".</p>	<b>Wiederg.</b>	Zeigt den Wiedergabebildschirm von jeder Eingangsquelle an.	76	
			<b>Autom. Sendersp.</b>	Hier starten Sie die automatische Senderspeicherung.	77	
			<b>Überspringen</b>	Legt die gespeicherten Sender fest, die beim Einstellen der Sender nicht angezeigt werden sollen.	77	
			<b>Sendername</b>	Hier können Sie den Speicherplätzen Sendernamen zuordnen.	77	
			<b>Eingangszuordnung</b>	Ändert die Vorgaben für die Eingabeverbinding.	77	
			<b>Video</b>	Legt Videoeinstellungen fest.	78	
			<b>Eingangsmodus</b>	Stellt den Audio-Eingabemodus und den Decode-Modus ein.	80	
			<b>Umbenennen</b>	Hier können Sie den Namen der Quelle ändern.	80	
			<b>Eing.pegel</b>	Regeln Sie das Wiedergabenniveau für die Audioeingabe.	80	
			<b>Wiedergabe-Modus</b>	Dient zur Einstellung der Wiedergabe von iPod, USB-Speichergeräten oder Netzwerkquellen.	80	
			<b>Bilder</b>	Dient zur Einstellung der Wiedergabe von Fotos.	81	
			<b>SURROUND-MODUS</b>		Wählen Sie einen Hörmodus aus.	46
			<b>Audio/Video-Einst.</b>	<b>Audio-Einstellungen</b>	Dient zum Einstellen verschiedener Audioparameter.	82
				<b>Bildeinstellungen</b>	Dient zum Einstellen der Bildqualität.	88
<b>AUTO EINMESSUNG</b>	<b>Messautom. Audyssey</b>	Sorgt dafür, dass die optimalen Einstellungen für die Lautsprecher automatisch verwendet werden.	7			
	<b>Parameter-Check</b>	Kontrolle der "Messautom. Audyssey®" Messergebnisse. Dieser Punkt wird nur angezeigt, nachdem das "Messautom. Audyssey" Verfahren abgeschlossen ist.	12			
<b>MANUELLE KONFIG</b>	<b>Lautspr.-Konfig.</b>	Stellt die Lautsprechergröße und -distanz, Kanallautstärke usw. ein.	89			
	<b>HDMI-Konfig.</b>	Hier können Sie Einstellungen für die HDMI-Video-/Audio-Ausgabe vornehmen.	94			
	<b>Audio Konfigurat.</b>	Hier legen Sie weitere Einstellungen für die Audiowiedergabe fest.	95			
	<b>Netzwerk-Konfig.</b>	Netzwerkeinstellungen vornehmen.	97			
	<b>MultiZone-Konfig.</b>	Dient zur Einstellung der Audiowiedergabe in einem System mit mehreren Zonen (ZONE2/ZONE3).	99			
	<b>Optionen</b>	Hier können Sie verschiedene andere Einstellungen vornehmen.	100			
	<b>Sprache</b>	Stellen Sie die Sprache für die Menüanzeige auf dem TV-Bildschirm ein.	102			

### Elemente, die nur einmal eingestellt werden müssen

Stellen Sie diese z. B. nach dem Kauf ein. Sobald diese Elemente eingestellt sind, brauchen sie nicht mehr geändert werden, bis das Lautsprecher-Layout oder die angeschlossenen Lautsprecher geändert werden.

# Beispiele für Menü-Bildschirmanzeigen

Im Folgenden werden einige typische Beispiele für GUI-Bildschirmanzeigen beschrieben.

## [Beispiel 1] Menüauswahl-Bildschirm (Hauptmenü)

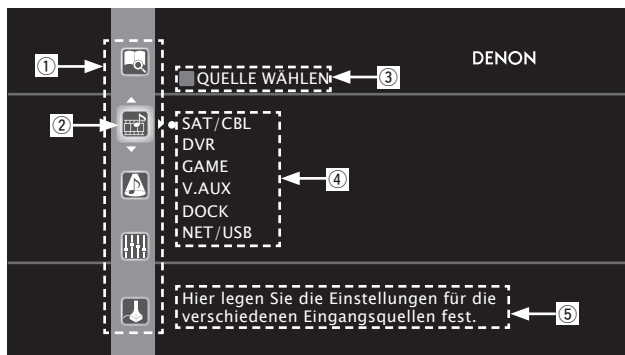

- ① Auflistung der GUI-Menü-Einstellungssymbole
- ② Aktuell gewähltes Einstellungssymbol
- ③ Aktuell gewählter Einstellungspunkt
- ④ Liste der aktuell gewählten Unterkategorie für die Einstellungen
- ⑤ Anleitungstext für den aktuell gewählten Einstellungspunkt

Drücken Sie auf ▾, um "A" auszuwählen und drücken Sie dann auf ▷. (Oder drücken Sie ENTER.)

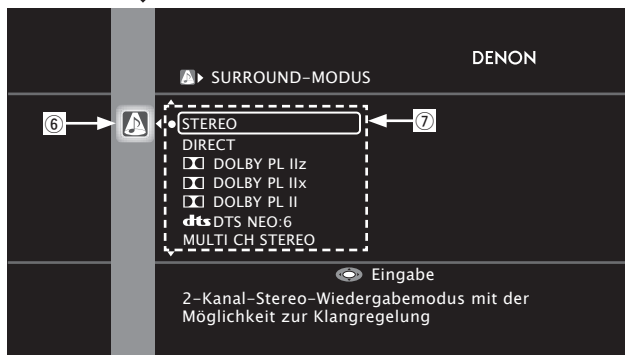

- ⑥ Gewähltes Einstellungssymbol
- ⑦ Optionen des gewählten Einstellungssymbols

## [Beispiel 2] Messautom. Audyssey-Bildschirm (mit Abbildungen)



- ⑧ Verlaufssymbol
- ⑨ Bedienhilfe
- ⑩ Bedienschrittanzeige
- ⑪ Abbildung
- ⑫ Anleitungstext für den aktuell gewählten Einstellungspunkt
- ⑬ Bedientastenhilfe

### □ Symbol

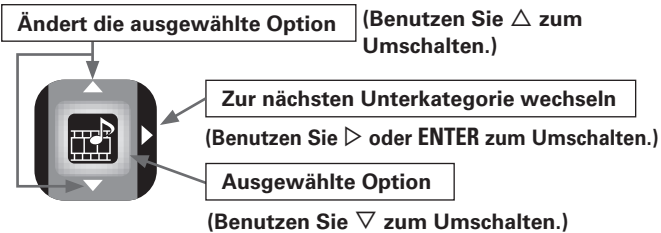

### □ Liste

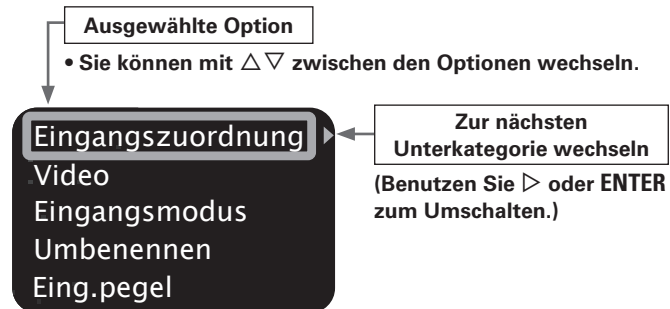



# Beispiele für Menüanzeige und Front-Display

Weiter unten werden typische Beispiele für Anzeigen auf dem TV-Bildschirm und auf dem Display für die Einstellungen beschrieben.

	Menüanzeige	Anzeige auf der Vorderseite	Beschreibung
<b>Anzeige Top-Menü</b>	<p>1 AUDIO/VIDEO-EINST. 2</p> <p>Audio-Einstellungen Bildeinstellungen</p> <p>Hier können Sie verschiedene Audio- und Video-Parameter einstellen.</p>	<p>AVU Adjust 2 Auto Setup</p>	<ol style="list-style-type: none"> <li>Die Menüpunkte werden hier angezeigt.</li> <li>Die ausgewählten Zeilen werden hier angezeigt. Der aktuell ausgewählte Punkt wird auf dem Display angezeigt. Verwenden Sie <math>\Delta \nabla</math>, um zu dem gewünschten Element zu gelangen.</li> </ol>
<b>Wird angezeigt, wenn die Einstellungen geändert werden</b>	<p>Standard HDMI DIGITAL COMP BD HDMI1 Keiner Keiner DVD HDMI2 COAX1 1-RCA TV Keiner OPT1 Keiner SAT/CBL HDMI3 COAX2 2-RCA DVR HDMI4 OPT2 3-RCA GAME HDMI5 Keiner Keiner V.AUX HDMI7 Keiner Keiner</p> <p>3 Auswahl Eingabe Zurück HDMI-Eingangszuordnung ändern</p> <p>Drücken Sie <b>ENTER</b>.</p> <p>3</p> <p>Auswahl Eingabe Zurück Dieser Quelle HDMI 1 zuweisen</p>	<p>#BD [HDMI 1] 1 DVD [HDMI 2]</p> <p>Drücken Sie <b>ENTER</b>.</p> <p>BD [HDMI 1] 3</p>	<ol style="list-style-type: none"> <li>Verwenden Sie <math>\Delta \nabla \leftarrow \rightarrow</math>, um zu dem gewünschten Element zu gelangen.</li> <li>Drücken Sie <b>ENTER</b>, um den Modus einzustellen, in dem die Einstellung gemacht werden kann.</li> <li><math>\leftarrow \rightarrow</math> wird an den Seiten der Elemente angezeigt, deren Einstellungen geändert werden können. Verwenden Sie <math>\leftarrow \rightarrow</math>, um die gewünschten Einstellungen vorzunehmen.</li> </ol>
<b>Wird angezeigt, wenn Zeichen eingegeben werden</b>	<p>BD Standard 1</p> <p>Eingang Eingabe Abbrechen Keyboard Eingeben Löschen</p>	<p>BD 1 LBD</p>	<ol style="list-style-type: none"> <li>Wenn <math>\leftarrow \rightarrow</math> gedrückt wird, bewegt sich der Cursor nach rechts oder links. Wenn <math>\Delta \nabla</math> an der Stelle gedrückt wird, wo das Zeichen eingefügt werden soll, wird das Zeichen eingefügt.</li> </ol> <p> Hinweise zur Eingabe von Zeichen über einen Tastaturbildschirm oder mit den Zahlentasten der Fernbedienung finden Sie auf Seite 74.</p>
<b>Wird bei der Neueinstellung angezeigt</b>	<p>Standard 1</p> <p>BD Nein Ja</p> <p>Zurück</p>	<p>BD &lt;BD &gt; #Default 1</p> <p>Drücken Sie <b>ENTER</b>.</p> <p>Default : #No Yes</p>	<ol style="list-style-type: none"> <li>Drücken Sie <math>\nabla</math>, um "Standard" auszuwählen und drücken Sie dann <math>\rightarrow</math> für die Einstellung.</li> <li>Drücken Sie <math>\nabla</math> wählen Sie "Ja", und drücken Sie anschließend <b>ENTER</b>.</li> </ol>

# Zeicheneingabe

Die Bezeichnungen können Sie mit "Sendername" (Seite 77), "Umbenennen" (Seite 80), "Napster-Zugang" (Seite 99), "Last.fm-Zugang" (Seite 99), "Zone umbenennen" (Seite 101), "Quick Select Name" (Seite 101) nach Wunsch ändern und Zeichen für die Netzwerkfunktionen eingeben.

Es gibt folgende drei Möglichkeiten der Zeicheneingabe.

## Methoden zur Zeicheneingabe

Methode	Bedienungsmöglichkeiten
Verwenden der Zahlentasten (normaler Bildschirm)	<ul style="list-style-type: none"> <li>Steuerung über die Fernbedienung.</li> <li>Einer Taste sind mehrere Zeichen zugeordnet und mit jedem Drücken der Taste ändert sich das Zeichen.</li> </ul>
Verwenden der Cursor-Tasten (normaler Bildschirm)	<ul style="list-style-type: none"> <li>Steuerung über die Fernbedienung oder das Gerät.</li> <li>Verwenden Sie <math>\Delta</math> <math>\nabla</math> <math>\triangleleft</math> <math>\triangleright</math> und <b>ENTER</b> für die Zeicheneingabe.</li> </ul>
Verwenden des Tastaturbildschirms	<ul style="list-style-type: none"> <li>Steuerung über die Fernbedienung.</li> <li>Wählen Sie zur Zeicheneingabe ein Zeichen auf dem Bildschirm.</li> </ul>

## Normaler Bildschirm

### □ Anzeige eines normalen Eingabebildschirms



- ① Zeicheneingabe-Feld
- ② Hinweis für die Funktionstasten

## Verwenden der Zahlentasten

**1** Rufen Sie den Bildschirm für die Zeicheneingabe auf (Seite 71 "Menüplan").

**2** Setzen Sie den Cursor mit  $\triangleleft$   $\triangleright$  auf das zu ändernde Zeichen und drücken Sie die Zahlentaste (0 – 9), bis das gewünschte Zeichen angezeigt wird.

• Die Zeichentypen können wie unten angegeben eingegeben werden.

1 ./	1. @ - _ / : ~	6 MNO	M N O m n o 6
2 ABC	A B C a b c 2	7 PQRS	P Q R S p q r s 7
3 DEF	D E F d e f 3	8 TUV	T U V t u v 8
4 GHI	G H I g h i 4	9 WXYZ	W X Y Z w x y z 9
5 JKL	J K L j k l 5	0	0 (Leerzeichen) ! " # \$ % & ' ( ) * + , ; < = > ? [ \ ] ^ _ {   }

• Wenn Sie während der Eingabe **SHIFT** drücken, können Sie von Groß- auf Kleinschreibung und umgekehrt umschalten.

• Um nacheinander Zeichen einzugeben, die ein und derselben Zahlentaste zugewiesen sind, drücken Sie  $\triangleright$ , um den Cursor nach Eingabe eines Zeichens nach rechts zu bewegen und geben Sie dann das nächste Zeichen ein.

• Zur Eingabe von Zeichen, die verschiedenen Tasten zugewiesen sind, drücken Sie nacheinander die Zahlentasten. Der Cursor bewegt sich automatisch zur nächsten Position und das eingegebene Zeichen wird bestätigt.

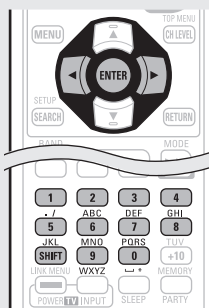

**3** Wiederholen Sie Schritt 2, um den Namen zu bewegen, und drücken Sie zum Bestätigen **ENTER**.

**Beispiel:** Zur Änderung der Eingangsquelle von "DVD" auf "DENON"

- ① Setzen Sie den Cursor auf "V". **DVD**
- ② Drücken Sie zweimal **3**. **DEV**  
"V" ändert sich auf "E".
- ③ Drücken Sie zweimal **6**. **DEN**  
"E" wird automatisch bestätigt und "D" ändert sich auf "N".
- ④ Drücken Sie  $\triangleright$ . **DEN**
- ⑤ Drücken Sie dreimal **6**. **DEN0**  
Geben Sie "O" ein.
- ⑥ Drücken Sie  $\triangleright$ . **DENON**  
"O" wird bestätigt.
- ⑦ Drücken Sie zweimal **6**. **DENON**  
Geben Sie "N" ein.
- ⑧ Drücken Sie **ENTER**, um den eingegebenen Namen für die Eingangsquelle zu bestätigen.

## Verwenden der Cursor-Tasten

**1** Rufen Sie den Bildschirm für die Zeicheneingabe auf (☞ Seite 71 “Menüplan”).

**2** Verwenden Sie ◀ ▶, um den Cursor zu dem Zeichen zu bewegen, den Sie ändern wollen.

**3** Verwenden Sie △ ▽, um das Zeichen zu ändern. Drücken Sie dann auf ENTER.

- Die Zeichentypen können wie unten angegeben eingegeben werden.

**[Großbuchstaben]**  
ABCDEFGHIJKLMNOPQRSTUVWXYZ

**[Kleine Buchstaben]**  
abcdefghijklmnopqrstuvwxyz

**[Symboles]** ! " # \$ % & ' ( ) \* + , - . / : ; < = > ? @ [ \ ] ^ \_ ` { | } ~

**[Nummern]** 0123456789 (Leerzeichen)

- Wenn Sie während der Eingabe **SHIFT** drücken, können Sie von Groß- auf Kleinschreibung und umgekehrt umschalten.

**4** Wiederholen Sie die Schritte 2 und 3 zur Änderung des Namens und drücken Sie zum Speichern auf ENTER.

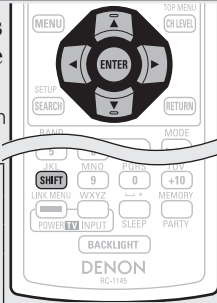

## Tastaturbildschirm

### ☐ Anzeige eines Tastatureingabe-Bildschirms

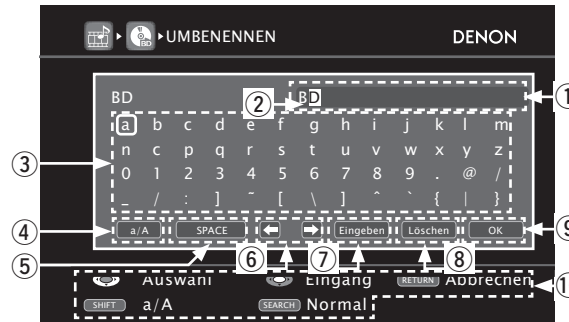

- 1 Zeicheneingabe-Feld
- 2 Cursor
- 3 Tasten-Feld
- 4 Groß-/Kleinschreibungsumschalttaste
- 5 Leertaste
- 6 Cursor-Tasten
- 7 Einfügetaste
- 8 Löschtaste
- 9 OK-Taste
- 10 Hinweis für die Funktionstasten

**1** Rufen Sie den Bildschirm für die Zeicheneingabe auf. (☞ Seite 71 “Menüplan”)

**2** Drücken Sie während der Anzeige des normalen Bildschirms auf **SEARCH**.  
Ein Tastaturbildschirm wird angezeigt.

**3** Wählen Sie ein zu änderndes Zeichen.

① Drücken Sie △ ▽ ◀ ▶, um ◀ oder ▶ auszuwählen.

② Drücken Sie **ENTER**, um den Cursor auf das zu ändernde Zeichen zu setzen.

Mit jedem Drücken von **ENTER** bewegt sich der Cursor zum nächsten Zeichen.



**4** Wählen Sie mit △ ▽ ◀ ▶ ein einzugebendes Zeichen und drücken Sie anschließend **ENTER**.

- Die Zeichentypen können wie unten angegeben eingegeben werden.

**[Großbuchstaben/Nummern/Symboles]**  
ABCDEFGHIJKLMNOPQRSTUVWXYZ  
0123456789

! " # \$ % & ' ( ) \* + , ; < = >

**[Kleine Buchstaben/Nummern/Symboles]**  
abcdefghijklmnopqrstuvwxyz  
0123456789  
. @ - \_ / : ? [ \ ] ^ ` { | }

- Wenn Sie während der Eingabe **SHIFT** drücken, können Sie von Groß- auf Kleinschreibung und umgekehrt umschalten.

**5** Wiederholen Sie die Schritte 3 und 4, um den Namen zu ändern.

**6** Wählen Sie mit △ ▽ ◀ ▶ “ **OK** ” aus und drücken Sie **ENTER**.



# QUELLE WÄHLEN



Einstellungen, die die Wiedergabe verschiedener Eingangsquellen betreffen.

- Zur Nutzung des Geräts brauchen Sie die Einstellungen nicht zu ändern. Sie können die Einstellungen bei Bedarf vornehmen.

## Menübedienung

**1 Drücken Sie ZONE SELECT, um die Zone auf **M** (MAIN ZONE) zu setzen.**

Die **M**-Anzeige leuchtet.

**2 Drücken Sie AMP, um die Fernbedienung auf den AMP-Bedienungsmodus einzustellen.**

**3 Drücken Sie MENU.**

Das Menü wird auf dem Fernsehbildschirm angezeigt.

**4 Wählen Sie das Menü, das eingestellt oder bedient werden soll, mit den **△**/**▽** aus.**

**5 Drücken Sie ENTER oder **▷**, um die Einstellung aufzurufen.**

- Mit **RETURN** kehren Sie zur vorhergehenden Option zurück.
- Um das Menü zu verlassen, drücken Sie während der Anzeige des Menüs auf **MENU**. Das Menü verschwindet.



## Optionen, die mit dem "QUELLE WÄHLEN"-Verfahren eingerichtet werden können

<b>Autom. Sendersp.</b> (☞ Seite 77) 	<b>Überspringen</b> (☞ Seite 77) 	<b>Sendername</b> (☞ Seite 77) 
<b>Eingangszuordnung</b> (☞ Seite 77) 	<b>Video</b> (☞ Seite 78) 	<b>Eingangsmodus (Audio)</b> (☞ Seite 80) 
<b>Umbenennen</b> (☞ Seite 80) 	<b>Eing.pegel (Audio)</b> (☞ Seite 80) 	<b>Wiedergabe-Modus</b> (☞ Seite 80): DOCK 
<b>Wiedergabe-Modus</b> (☞ Seite 81): NET/USB 	<b>Bilder</b> (☞ Seite 81) 	

## Wichtige Information

### ☐ Anmerkungen zur Anzeige von Eingangsquellen

Die konfigurierbaren Eingangsquellen werden in diesem Abschnitt folgendermaßen dargestellt.



### HINWEIS

Eingangsquellen, bei der unter "Quelle löschen" die Option "Löschen" (☞ Seite 100) ausgewählt wurde, können nicht gelöscht werden.

## Wiederg.

Zeigt den Wiedergabebildschirm für die jeweilige Eingangsquelle an.



## Autom. Sendersp.

Die automatische Sendervoreinstellung dient zum Einprogrammieren von Radiosendern.

Einstellungspunkte	Einstellungsangaben
<b>Starten</b> Automatische Senderspeicherung starten. <b>TUNER</b>	 Wenn ein UKW-Sender nicht automatisch voreingestellt werden kann, stellen Sie den gewünschten Sender von Hand ein und speichern Sie ihn.

## Überspringen

Standard-Einstellungen sind unterstrichen.

Einstellen der während der Auswahl zu überspringenden Kanäle.

Einstellungspunkte	Einstellungsangaben
<b>A – G</b> Legen Sie die voreingestellten Sender fest, die nicht angezeigt werden sollen. Sie können die Einstellung über den voreingestellten Speicherblock (A bis G) oder über den aktuellen Kanal (1 bis 8) vornehmen. <b>TUNER</b>	<b>Alle</b> : Überspringen aller Kanäle des ausgewählten Voreinstellungsspeicherblocks. <b>1 – 8</b> : Stellen Sie die voreingestellten Kanäle im aktuell ausgewählten, voreingestellten Speicherblock einzeln ein. <ul style="list-style-type: none"> <li>• <b>EIN</b> : Anzeigen des ausgewählten voreingestellten Kanals.</li> <li>• <b>Überspringen</b> : Den ausgewählten voreingestellten Kanal nicht anzeigen.</li> </ul>  Wenn Sie die Voreinstellungsspeicherblocks auf "Überspringen" einstellen, ist ein Überspringen nach Blocks (A – G) möglich.

## Sendername

Senderspeicher mit einem Namen versehen.

Einstellungspunkte	Einstellungsangaben
<b>A1 – G8</b> Wählen Sie den voreingestellten Kanal aus. <b>TUNER</b>	<ul style="list-style-type: none"> <li>• Es können bis zu acht Zeichen eingegeben werden.</li> <li>• Hinweise zur Zeicheneingabe finden Sie auf Seite 74.</li> </ul>
<b>Standard</b> Der geänderte voreingestellte Name wird auf die Standardeinstellung zurückgesetzt.	<b>Ja</b> : Auf Standardeinstellung zurücksetzen. <b>Nein</b> : Nicht auf Standardeinstellung zurücksetzen.

## Eingangszuordnung

### Beispiele von Bildschirmdarstellungen des Eingangs-Zuordnungsmenüs

Dieser Bildschirm erscheint, wenn "QUELLE WÄHLEN" – "Jede Eingabequelle" – "Eingangszuordnung" ausgewählt wurde. Ändern Sie im Menü "Eingangszuordnung" ② die HDMI-Eingangsanschlüsse, ③ die Digitaleingangsanschlüsse und ④ die Komponent-Eingangsanschlüsse, die ① den Eingangsquellen in den Standardeinstellungen zugeordnet sind.

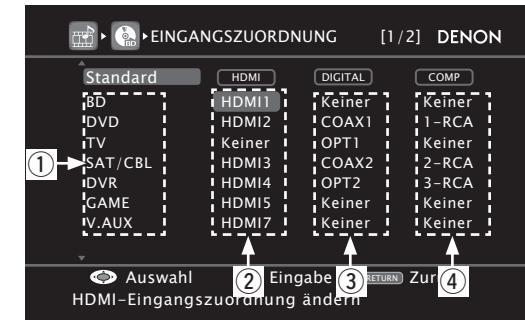

### Eingangszuordnungs-Menübetrieb

- 1 Mit  $\Delta \nabla \triangleleft \triangleright$  bewegen Sie die Markierung auf den einzustellenden Punkt.
- 2 Drücken Sie **ENTER**, verwenden Sie anschließend die  $\triangleleft \triangleright$ , um den Eingangsanschluss, der zugeordnet werden soll, auszuwählen.
- 3 Drücken Sie **ENTER**, um die Einstellung aufzurufen.

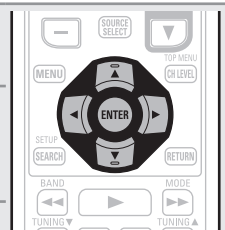

#### HINWEIS

Sind die Zuordnungen "HDMI", "DIGITAL" und "COMP" der Quelle Game jeweils auf "Keiner" eingestellt, kann diese Quelle nicht als Eingangsquelle ausgewählt werden.





Einstellungspunkte	Einstellungsangaben																						
<b>HDMI</b> Stellen Sie hier die Änderung der HDMI-Eingangsanschlüsse ein, die den Eingangsquellen zugeordnet sind.	<b>HDMI 1 / HDMI 2 / HDMI 3 / HDMI 4 / HDMI 5 / HDMI 6 / HDMI 7</b> <b>Keiner</b> : Weisen Sie der gewählten Eingabequelle keinen HDMI Eingabeanschluss zu. <ul style="list-style-type: none"> <li>• Beim Kauf sind die Einstellungen der unterschiedlichen Eingabequellen wie unten angegeben.</li> </ul> <table border="1"> <thead> <tr> <th>Eingangsquelle</th> <th>BD</th> <th>DVD</th> <th>TV</th> <th>SAT/CBL</th> <th>DVR</th> <th>GAME</th> <th>V.AUX</th> <th>DOCK</th> </tr> </thead> <tbody> <tr> <td><b>Standard-Einstellung</b></td> <td>HDMI 1</td> <td>HDMI 2</td> <td>Keiner</td> <td>HDMI 3</td> <td>HDMI 4</td> <td>HDMI 5</td> <td>HDMI 7</td> <td>HDMI 6</td> </tr> </tbody> </table> <ul style="list-style-type: none"> <li>• Eine Eingangsquelle, der kein HDMI-Eingangsanschluss zugewiesen werden kann, wird als "– – –" angezeigt.</li> <li>• Zur Wiedergabe des bei "HDMI" zugewiesenen Videosignals in Kombination mit dem bei "Eingangszuordnung" – "Digital" zugewiesenen Audiosignal wählen Sie im Menü "Digital" die Option "Eingangsmodus" (☞ Seite 80).</li> <li>• Die Audiosignale der Analog- und Digitalanschlüsse werden nicht auf den Monitor ausgegeben.</li> <li>• Wenn ein Steuerdock für iPod angeschlossen ist, können die Signale den HDMI-Anschlüssen nicht zugewiesen werden.</li> <li>• Wenn "HDMI Steuerung" – "Steuerung" (☞ Seite 95) auf "EIN" eingestellt wird, dann kann der HDMI-Eingangsanschluss nicht dem "TV" zugeordnet werden.</li> </ul>	Eingangsquelle	BD	DVD	TV	SAT/CBL	DVR	GAME	V.AUX	DOCK	<b>Standard-Einstellung</b>	HDMI 1	HDMI 2	Keiner	HDMI 3	HDMI 4	HDMI 5	HDMI 7	HDMI 6				
Eingangsquelle	BD	DVD	TV	SAT/CBL	DVR	GAME	V.AUX	DOCK															
<b>Standard-Einstellung</b>	HDMI 1	HDMI 2	Keiner	HDMI 3	HDMI 4	HDMI 5	HDMI 7	HDMI 6															
<b>DIGITAL</b> Stellen Sie hier die Änderung der digitalen Eingangsanschlüsse ein, die den Eingangsquellen zugeordnet sind.	<b>COAX (koaxial) 1 – 2 / OPT (optisch) 1 – 2 / D.LINK (DENON LINK) *</b> <b>Keiner</b> : Weisen Sie der gewählten Eingabequelle keinen digitalen Eingabeanschluss zu. <ul style="list-style-type: none"> <li>* "D.LINK" wird eingestellt, wenn das Gerät mit DENON LINK an einen DENON Blue-Ray Disc-Player / DVD-Player angeschlossen ist (☞ Seite 24 "Komponenten mit DENON-LINK-Anschluss").</li> <li>• Informationen über die Einstellung von DENON LINK 4th finden Sie auf Seite 29.</li> <li>• Beim Kauf sind die Einstellungen der unterschiedlichen Eingabequellen wie unten angegeben.</li> </ul> <table border="1"> <thead> <tr> <th>Eingangsquelle</th> <th>BD</th> <th>DVD</th> <th>TV</th> <th>SAT/CBL</th> <th>DVR</th> </tr> </thead> <tbody> <tr> <td><b>Standard-Einstellung</b></td> <td>Keiner</td> <td>COAX 1</td> <td>OPT 1</td> <td>COAX 2</td> <td>OPT 2</td> </tr> </tbody> </table> <table border="1"> <thead> <tr> <th>Eingangsquelle</th> <th>GAME</th> <th>V.AUX</th> <th>DOCK</th> <th>CD</th> </tr> </thead> <tbody> <tr> <td><b>Standard-Einstellung</b></td> <td>Keiner</td> <td>Keiner</td> <td>Keiner</td> <td>Keiner</td> </tr> </tbody> </table>	Eingangsquelle	BD	DVD	TV	SAT/CBL	DVR	<b>Standard-Einstellung</b>	Keiner	COAX 1	OPT 1	COAX 2	OPT 2	Eingangsquelle	GAME	V.AUX	DOCK	CD	<b>Standard-Einstellung</b>	Keiner	Keiner	Keiner	Keiner
Eingangsquelle	BD	DVD	TV	SAT/CBL	DVR																		
<b>Standard-Einstellung</b>	Keiner	COAX 1	OPT 1	COAX 2	OPT 2																		
Eingangsquelle	GAME	V.AUX	DOCK	CD																			
<b>Standard-Einstellung</b>	Keiner	Keiner	Keiner	Keiner																			

Einstellungspunkte	Einstellungsangaben																		
<b>COMP (Komponenten-Video)</b> Stellen Sie hier die Änderung der Komponentenvideo-Eingangsanschlüsse ein, die den Eingangsquellen zugeordnet sind.	<b>1-RCA / 2-RCA / 3-RCA</b> <b>Keiner</b> : Weisen Sie der gewählten Eingabequelle keinen Videokomponenten- Eingabeanschluss zu. <ul style="list-style-type: none"> <li>• Beim Kauf sind die Einstellungen der unterschiedlichen Eingabequellen wie unten angegeben.</li> </ul> <table border="1"> <thead> <tr> <th>Eingangsquelle</th> <th>BD</th> <th>DVD</th> <th>TV</th> <th>SAT/CBL</th> <th>DVR</th> <th>GAME</th> <th>V.AUX</th> <th>DOCK</th> </tr> </thead> <tbody> <tr> <td><b>Standard-Einstellung</b></td> <td>Keiner</td> <td>1-RCA</td> <td>Keiner</td> <td>2-RCA</td> <td>3-RCA</td> <td>Keiner</td> <td>Keiner</td> <td>Keiner</td> </tr> </tbody> </table> <ul style="list-style-type: none"> <li>• Eine Eingangsquelle, der kein Komponentenvideo-Eingangsanschluss zugewiesen werden kann, wird als "– – –" angezeigt.</li> <li>• Wenn ein Steuerdock für iPod angeschlossen ist, können die Signale nicht den Component-Video-Anschlüssen zugewiesen werden.</li> </ul>	Eingangsquelle	BD	DVD	TV	SAT/CBL	DVR	GAME	V.AUX	DOCK	<b>Standard-Einstellung</b>	Keiner	1-RCA	Keiner	2-RCA	3-RCA	Keiner	Keiner	Keiner
Eingangsquelle	BD	DVD	TV	SAT/CBL	DVR	GAME	V.AUX	DOCK											
<b>Standard-Einstellung</b>	Keiner	1-RCA	Keiner	2-RCA	3-RCA	Keiner	Keiner	Keiner											
<b>Standard</b> Die Einstellungen "Eingangszuordnung" werden auf die Standardeinstellungen zurückgesetzt.	<b>Ja</b> : Auf Standardeinstellung zurücksetzen. <b>Nein</b> : Nicht auf Standardeinstellung zurücksetzen. <ul style="list-style-type: none"> <li>☞ Wenn Sie "Standard" auswählen und dann <b>ENTER</b> drücken, wird die Meldung "Möchten Sie wirklich alle Einstellungen auf Standardwerte zurücksetzen?"-angezeigt. Wählen Sie entweder "Ja" oder "Nein", und drücken Sie <b>ENTER</b>.</li> </ul>																		



**Video**



**Standard-Einstellungen sind unterstrichen.**

Stellen Sie die Video-Quelle ein.  
 \* "TV" oder "GAME" können eingestellt werden, wenn "HDMI" (☞ Seite 78) oder "COMP" (☞ Seite 78) zugeordnet wurden.

Einstellungspunkte	Einstellungsangaben
<b>Video-Quelle</b> Das Video einer anderen Eingangsquelle wird zusammen mit der Audiowiedergabe wiedergegeben.	<b>SOURCE</b> : Spielen Sie das Bild und den Sound der Eingangsquelle ab. <b>BD / DVD / TV / SAT/CBL / DVR / GAME / V.AUX / DOCK</b> : Wählen Sie die Video-Eingangsquelle aus. Dies kann für individuelle Eingabequellen eingestellt werden. <ul style="list-style-type: none"> <li>☞ "TV" und "GAME" können nur dann ausgewählt werden, wenn ein Komponentenvideo-Anschluss als Eingangsquelle zugeordnet wurde.</li> </ul>
<b>HINWEIS</b>	<ul style="list-style-type: none"> <li>• Es können keine HDMI-Eingangssignale ausgewählt werden.</li> <li>• Eingangsquellen, bei der unter "Quelle löschen" (☞ Seite 100) die Option "Löschen" ausgewählt wurde, können nicht gelöscht werden.</li> </ul>



Einstellungspunkte	Einstellungsangaben
<b>Video-Modus</b> Nehmen Sie Einstellungen für die Videoverarbeitung vor.  BD DVD TV *  SAT/CBL DVR  GAME * V.AUX DOCK	<b>Automatisch</b> : Das Videoeingangssignal wird automatisch entsprechend der HDMI-Quelleninformation verarbeitet. <b>Game</b> : Videos werden automatisch basierend auf dem Spielinhalt verarbeitet. <b>Movie</b> : Videos werden unabhängig vom Inhalt automatisch verarbeitet.   <ul style="list-style-type: none"> <li>• Wenn "Video-Modus" auf "Automatisch" gesetzt ist, wird der Modus entsprechend dem Eingangsinhalt umgestellt.</li> <li>• Bei Wiedergabe einer Quelle in den Modi MAIN ZONE (Audio und Video) und ZONE2 (nur Audio) im gleichen Raum ist es möglich, dass der Ton in den Modi MAIN ZONE und ZONE2 nicht synchron klingt. Hierbei handelt es sich jedoch nicht um eine Fehlfunktion.</li> </ul>
<b>Videokonvertier.</b> Das Eingangsvideosignal wird automatisch, in Verbindung mit dem angeschlossenen Fernsehgerät, umgewandelt. (☞ Seite 15 "Konvertieren der Video-Eingabesignale für den Output (Videoumwandlungsfunktion)").  BD DVD TV *  SAT/CBL DVR  GAME * V.AUX DOCK	<b>EIN</b> : Das Eingangsvideosignal ist umgewandelt. <b>AUS</b> : Das Eingangsvideosignal ist nicht umgewandelt.   <ul style="list-style-type: none"> <li>• Wenn ein nicht standardmäßiges Videosignal von einer Spielekonsole oder einer anderen Quelle eingeht, funktioniert die Video-Konvertierungsfunktion u. Stellen Sie in diesem Fall "Videokonvertier." auf "AUS" ein.</li> <li>• Wenn "Videokonvertier." auf "AUS" eingestellt ist, funktioniert die Videokonvertierungsfunktion nicht. Verbinden Sie in diesem Fall dieses Gerät und das Fernsehgerät mit dem gleichen Kabeltyp.</li> </ul>
<b>I/P &amp; Scaler</b> Wandeln Sie die Auflösung der Eingangsquelle in die Auflösung um die unter "Auflösung" eingestellt ist.  BD DVD TV *  SAT/CBL DVR  GAME * V.AUX DOCK  NET/USB	<b>Analog</b> : De-Interlacer (I/P) und Scaler für analoge Video-Signale verw. (bei HDMI-Ausgabe). <b>Analog &amp; HDMI</b> : De-Interlacer (I/P) und Scaler für analoge und HDMI-Video-Signale verwenden. <b>HDMI</b> : Verwenden Sie die Funktion i/p Scaler für HDMI-Videosignale. <b>AUS</b> : De-Interlacer und Scaler nicht verwenden.   <ul style="list-style-type: none"> <li>• "Analog &amp; HDMI" und "HDMI" kann für die Eingangsquellen, denen ein HDMI-Eingangsanschluss zugewiesen wird, eingestellt werden.</li> <li>• Die einzustellenden Punkte sind abhängig von der den jeweiligen Eingangsanschlüssen zugewiesenen Eingangsquellen.</li> <li>• Diese Funktion wird nicht verwendet, wenn das Eingangssignal x.v.Color, 3D, sYCC601 color, Adobe RGB color, Adobe YCC601 color oder Computerauflösung ist.</li> </ul>

Einstellungspunkte	Einstellungsangaben
<b>Auflösung</b> Stellen Sie die Ausgangsauflösung ein. Sie können "Auflösung" separat für die HDMI-Ausgabe vom Analog-Videoeingang und dem HDMI-Eingang einstellen.  BD DVD TV *  SAT/CBL DVR  GAME * V.AUX DOCK  NET/USB	<b>Automatisch</b> : Die Anzahl der Pixel die vom Fernsehgerät, welches am HDMI-Ausgangsanschluss angeschlossen ist, unterstützt wird, wird automatisch erkannt und die angemessene Ausgangsauflösung wird eingestellt. <b>480p / 576p / 1080i / 720p / 1080p / 1080p:24Hz</b> : Stellen Sie die Ausgangsauflösung ein.   <ul style="list-style-type: none"> <li>• Diese Option steht zur Verfügung, wenn "I/P &amp; Scaler" auf einen anderen Wert als "AUS" gesetzt wurde.</li> <li>• Wenn "I/P &amp; Scaler" auf "Analog &amp; HDMI" eingestellt wird, kann die Auflösung sowohl für das analoge Videoeingangssignal, als auch für das HDMI-Eingangssignal eingestellt werden.</li> <li>• Verwenden Sie ein Fernsehgerät, das 1080p/24Hz Videosignale unterstützt, um 1080p/24Hz Bilder anzuschauen.</li> <li>• Wenn das Fernsehgerät auf "1080p:24Hz" eingestellt wurde, können Sie filmähnliche Bilder als Filmquellen (in 24 Hz) genießen. Für Videoquellen und gemischte Quellen empfehlen wir, die Auflösung auf "1080p" einzustellen.</li> <li>• Es ist nicht möglich, ein 50 Hz-Signal in ein 1080p/24Hz-Signal umzuwandeln. Es ist für eine Auflösung von 1080p/50Hz ausgegeben.</li> </ul>
<b>Progressiv-Modus</b> Stellen Sie einen entsprechenden Progressiv-Umwandlungs-Modus für das Videosignal der Quelle ein.  BD DVD TV *  SAT/CBL DVR  GAME * V.AUX DOCK	<b>Automatisch</b> : Das Videomaterial wird automatisch erkannt und in den entsprechenden Modus versetzt. <b>Video1</b> : Optimierter Modus für Video-Material. <b>Video2</b> : Optimierter Modus für Video-Material und Film-Material mit 30 Bildern.   Diese Option steht zur Verfügung, wenn "I/P & Scaler" auf einen anderen Wert als "AUS" gesetzt wurde.
<b>Seitenverhältnis</b> Seitenverhältnis der Videosignalausgabe über HDMI einstellen.  BD DVD TV *  SAT/CBL DVR  GAME * V.AUX DOCK  NET/USB	<b>Vollbild</b> : HDMI-Ausgabe im Seitenverhältnis 16:9. <b>Normal</b> : HDMI-Ausgabe im Seitenverhältnis 4:3.   Diese Option steht zur Verfügung, wenn "I/P & Scaler" auf einen anderen Wert als "AUS" gesetzt wurde.





\* "TV" oder "GAME" können eingestellt werden, wenn "HDMI" (☞ Seite 78) oder "COMP" (☞ Seite 78) zugeordnet wurden.



## Eingangsmodus (Audio)

Standard-Einstellungen sind unterstrichen.

Die zur Auswahl stehenden Eingangsmodi hängen von der jeweils gewählten Eingangsquelle ab.

Einstellungspunkte	Einstellungsangaben
<b>Eingangsmodus</b> Stellen Sie die Audio-Eingabemodi für die unterschiedlichen Eingabequellen ein. Es ist in der Regel empfehlenswert, den Audio-Eingangsmodus auf "Automatisch" einzustellen.	<p><b>Automatisch</b> : Eingang automatisch erkennen und wiedergeben.  <b>HDMI</b> : Nur Signale vom HDMI-Eingang wiedergeben.  <b>Digital</b> : Nur Signale vom Digital-Eingang wiedergeben.  <b>Analog</b> : Nur Signale vom analogen Eingang wiedergeben.  <b>EXT. IN</b> : Spielen Sie nur Eingangssignale vom externen Eingangsanschluss ab.</p> <p> • "HDMI" kann für die Eingangsquellen, denen ein "HDMI" als "Eingangszuordnung" ( Seite 78) zugewiesen wird, eingestellt werden.        • "Digital" kann für die Eingangsquellen, denen ein "Digital" als "Eingangszuordnung" ( Seite 78) zugewiesen wird, eingestellt werden.        • Wenn die Eingangsquelle auf "TV" oder "Game" eingestellt ist, kann sie nicht auf "Analog" gesetzt werden.        • Wenn ein digitales Signal ordnungsgemäß eingespeist wird, leuchtet die Anzeige <b>DIG.</b> auf dem Display. Wenn die Anzeige <b>DIG.</b> nicht leuchtet, überprüfen Sie die Zuweisung der digitalen Eingänge und die Verbindungen.        • Ist "HDMI Steuerung" auf "EIN" eingestellt und ein ARC-kompatibler Fernseher über die HDMI MONITOR-Anschlüsse angeschlossen, wird der Eingangsmodus mit der Eingangsquelle "TV" auf ARC festgelegt.        • Wenn die HDMI-Eingangs- oder Digitaleingangsanschlüsse bei den Eingangsquellen "TV" und "GAME" nicht zugeordnet sind, dann erscheint "Kein Eingang".</p> <p><b>HINWEIS</b>            Der Surround-Modus kann nicht aktiviert werden, wenn der Eingangsmodus auf "EXT. IN" gestellt wurde.</p>
<b>Decoder-Modus</b> Stellen Sie den Audio-Decoder-Modus für die Eingangsquelle ein.	<p><b>Automatisch</b> : Eingangssignal-Typ automatisch erkennen und wiedergeben.  <b>PCM</b> : Nur PCM-Eingangssignale dekodieren und wiedergeben.  <b>DTS</b> : Nur DTS-Eingangssignale dekodieren und wiedergeben.</p> <p> • Diese Option kann für Eingabequellen eingestellt werden, denen "HDMI" oder "Digital" über "Eingangszuordnung" ( Seite 77) zugewiesen wird.        • Normalerweise ist dieser Modus auf "Automatisch" gestellt. Stellen Sie "PCM" und "DTS" nur ein, wenn die entsprechenden Signale wiedergegeben werden.</p>

## Umbenennen

Ändern Sie den Displaynamen der ausgewählten Eingangsquelle.

Einstellungspunkte	Einstellungsangaben
<b>Umbenennen</b> Ändern Sie den Displaynamen der ausgewählten Eingangsquelle.	<ul style="list-style-type: none"> <li>• Es können bis zu acht Zeichen eingegeben werden.</li> <li>• Hinweise zur Zeicheneingabe finden Sie auf Seite 74.</li> </ul>
<b>Standard</b> Der Name der Eingangsquelle wird auf die Standardeinstellung zurückgesetzt.	<p><b>Ja</b> : Auf Standardeinstellung zurücksetzen.  <b>Nein</b> : Nicht auf Standardeinstellung zurücksetzen.</p>

## Eing.pegel (Audio)

Standard-Einstellungen sind unterstrichen.

- Mit dieser Funktion wird der Wiedergabepegel für die analoge Audioeingabe korrigiert.
- Nehmen Sie diese Einstellung vor, wenn es Unterschiede in den Eingabelautstärkepegeln bei den verschiedenen Quellen gibt.

Einstellungsangaben
<p><b>-12dB – +12dB (0dB)</b></p> <p> Der analoge Eingangspegel und der digitale Eingangspegel können unabhängig voneinander, für die Eingangsquellen, denen ein "HDMI" oder ein "DIGITAL" als "Eingangszuordnung" ( Seite 77) zugewiesen wird, angepasst werden.</p>

## Wiedergabe-Modus

### Eingangsquelle : "DOCK"

Einstellungspunkte	Einstellungsangaben
<b>Wiederholen</b> Hier nehmen Sie Einstellungen für den Wiederholungsmodus vor.	<p><b>AUS</b> : Wiederholungs-Modus ausschalten.  <b>Alle</b> : Alle Dateien werden wiederholt.  <b>Titel</b> : Eine Datei wird wiederholt.</p>
<p><b>DOCK</b></p>	
<b>Zufallswiedergabe</b> Hier nehmen Sie Einstellungen für die Zufallswiedergabe vor.	<p><b>AUS</b> : Der Zufallswiedergabe-Modus wird deaktiviert.  <b>Titel</b> : Zufällige Titelwiedergabe.  <b>Alben</b> : Zufällige Albumwiedergabe.</p>
<p><b>DOCK</b></p>	



## □ Eingangsource : "NET/USB"

Einstellungspunkte	Einstellungsangaben
<b>USB-Eingang</b> Stellen Sie den USB-Port auf belegt ein. <b>NET/USB</b>	<b>Front</b> : Front-USB-Anschluss "verwenden". <b>Rückseite</b> : USB-Anschluss auf der Rückseite verwenden.
<b>Wiederholen</b> Hier nehmen Sie Einstellungen für den Wiederholungsmodus vor. <b>Media Server</b> <b>Napster</b> <b>USB/iPod</b>	<b>AUS</b> : Wiederholungs-Modus ausschalten. <b>Alle</b> : Alle Dateien werden wiederholt (Alle Dateien eines Ordners oder Albums werden wiederholt abgespielt). <b>Titel</b> : Eine Datei wird wiederholt
<b>Zufallswiedergabe</b> Hier aktivieren bzw. deaktivieren Sie die Zufallswiedergabe-Funktion. <b>Media Server</b> <b>Napster</b> <b>USB/iPod</b>	<b>EIN</b> : Zufallswiedergabe aktivieren. <b>AUS</b> : Zufallswiedergabe deaktivieren.
<b>Direct Play</b> Stellen Sie die Funktion der <b>DIRECT PLAY</b> -Taste der Zweitfernbedienung ein. <b>NET/USB</b>	<b>Favoriten</b> : Favoriten wiedergeben. <b>Sämtl. Musik</b> : Spielen Sie die Lieder, die auf dem PC-Datenträger gespeichert sind, ab.

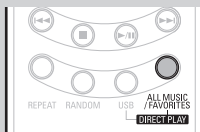

## Bilder

Standard-Einstellungen sind unterstrichen.

Einstellungen für die Wiedergabe von Fotodateien vornehmen.

Einstellungspunkte	Einstellungsangaben
<b>Diashow</b> Hier legen Sie die Einstellungen für Diashows fest. <b>NET/USB</b>	<b>EIN</b> : Bilder in einer Diashow anzeigen. <b>AUS</b> : Die Diashow wird nicht wiedergegeben.
<b>Anzeigedauer</b> Stellen Sie die Anzeigedauer der einzelnen Bilder für die Bildwiedergabe in der Diashow ein. <b>NET/USB</b>	<b>+5s – +60s</b>





## Audio/Video-Einst.



Der im Surround-Modus abgespielte Sound kann entsprechend Ihrer Verbindungen eingestellt werden.

Die Elemente (Parameter) die eingestellt werden können, sind abhängig von dem eingegebenen Signal und den aktuellen Einstellungen des Surround-Modus. Details zu den einstellbaren Parametern finden Sie unter "Surround-Modi und Surround-Parameter" (☞ Seite 122).

### Menübedienung

**1** Drücken Sie **ZONE SELECT**, um die Zone auf **M** (MAIN ZONE) zu setzen.

Die **M**-Anzeige leuchtet.

**2** Drücken Sie **AMP**, um die Fernbedienung auf den AMP-Bedienungsmodus einzustellen.

**3** Drücken Sie **MENU**.

Das Menü wird auf dem Fernsehbildschirm angezeigt.

**4** Wählen Sie das Menü, das eingestellt oder bedient werden soll, mit den **△** **▽** aus.

**5** Drücken Sie **ENTER** oder **▷**, um die Einstellung aufzurufen.

- Mit **RETURN** kehren Sie zur vorhergehenden Option zurück.
- Um das Menü zu verlassen, drücken Sie während der Anzeige des Menüs auf **MENU**.

Das Menü verschwindet.



### Eigenschaften, die mit dem "Audio-Einstellungen" eingestellt werden können

#### Audio-Einstellungen (☞ Seite 82)

- Surround-Parameter** (☞ Seite 82)
- Klang** (☞ Seite 84)
- Audyssey-Einstellungen** (☞ Seite 85)
- A-DSX Klangbühne** (☞ Seite 86)
- Manueller EQ** (☞ Seite 87)
- Dolby Volume** (☞ Seite 87)
- RESTORER** (☞ Seite 88)
- Audio Delay** (☞ Seite 88)

#### Bildeinstellungen (☞ Seite 88)



## Audio-Einstellungen

### Surround-Parameter

**Standard-Einstellungen sind unterstrichen.**

Hier können Sie die Surround-Parameter einstellen. Je nach Eingangssignal kann diese Eigenschaft eventuell nicht eingestellt werden (☞ Seite 122 "Surround-Modi und Surround-Parameter").



### HINWEIS

Im PURE DIRECT-Modus können Sie die Surroundparameter nicht einstellen.

Einstellungspunkte	Einstellungsangaben
<b>Modus</b> Stellen Sie die Spielmodi für die unterschiedlichen Surround Modi ein.	<input type="checkbox"/> <b>Im Modus PLIIx oder PLII</b> <b>Cinema</b> : Optimierter Surround-Klangmodus für Filmquellen. <b>Music</b> : Optimierter Surround-Klangmodus für Musikquellen. <b>Game</b> : Optimierter Surround-Klangmodus für Spiele. <b>Pro Logic</b> : Dolby Pro Logic-Wiedergabemodus (nur im Modus PLII).
	<input type="checkbox"/> <b>Im Modus PLIIz</b> <b>Height</b> : Dolby PLIIz Height-Wiedergabemodus.
	<input type="checkbox"/> <b>Im Modus DTS NEO:6</b> <b>Cinema</b> : Optimierter Surround-Klangmodus für Filmquellen. <b>Music</b> : Optimierter Surround-Klangmodus für Musikquellen.
	 <ul style="list-style-type: none"> <li>• Wenn "Surround-Parameter" – "PLIIz Height" (☞ Seite 84) auf "EIN", gestellt ist, wird der "Height"-Modus automatisch eingestellt.</li> <li>• Der "Music"-Modus ist auch für Filme mit viel Stereo-Musik geeignet.</li> </ul>
<b>Cinema EQ</b> Reduziert den Höhenanteil von Film-Soundtracks für bessere Verständlichkeit.	<b>EIN</b> : "Cinema EQ" wird verwendet. <b>AUS</b> : "Cinema EQ" wird nicht verwendet.
<b>Dynamik-Kompr.</b> Komprimiert die Dynamik (Differenz zwischen lauten und leisen Klängen).	<b>Automatisch</b> : Autom. Ein- und Ausschalten der Dynamik-Kompression je nach Quelle. Diese Einstellung steht im Modus Dolby TrueHD zur Verfügung. <b>Gering / Mittel / Hoch</b> : Dies stellt das Komprimierungsniveau ein. <b>AUS</b> : Dynamik-Kompression immer ausschalten.
<b>Dynamik-Kompr.</b> Komprimiert die Dynamik (Differenz zwischen lauten und leisen Klängen).	<b>AUS</b> : Dynamikkompression ausschalten. <b>Gering / Mittel / Hoch</b> : Dies stellt das Komprimierungsniveau ein.





Einstellungspunkte	Einstellungsangaben
<b>LFE</b> Hier stellen Sie den LFE-Pegel (Tief Frequenz-Effekt-Kanal) ein.	<b>-10dB – 0dB</b>  Zurordnungsgemäßen Wiedergabe der verschiedenen Programmquellen empfehlen wird die Einstellung der unten aufgeführten Werte. <ul style="list-style-type: none"> <li>• Dolby Digital-Quellen : "0dB"</li> <li>• DTS-Filme : "0dB"</li> <li>• DTS-Musik : "-10dB"</li> </ul>
<b>Basisbreite</b> Hiermit können Sie das Center-Signal auf die Kanäle Front L und Front R verteilen.	<b>0.0 – 1.0 (0.3)</b>
<b>Panorama-Modus</b> Hiermit können Sie die Front-L/R-Signale auch auf die Surround-Kanäle verteilen.	<b>EIN</b> : Einstellen. <b>AUS</b> : Nicht einstellen.
<b>Dimension</b> Hiermit können Sie die Balance zwischen Front- und Surround-Lautsprecher verschieben.	<b>0 – 6 (3)</b>
<b>Basisbreite</b> Hiermit können Sie das Center-Signal auf die Kanäle Front L und Front R verteilen.	<b>0 – 7 (3)</b>
<b>Verzögerungszeit</b> Hier stellen Sie die Verzögerungszeit zur Steuerung der Klangfeld-Größe ein.	<b>0ms – 300ms (30ms)</b>
<b>AFDM (Automatischer Markierungserkennungsmodus)</b> Hiermit erkennen Sie das Surround Back-Kanalsignal und stellen automatisch den optimalen Surround-Modus ein.	<b>EIN</b> : Einstellen. <b>AUS</b> : Nicht einstellen. <b>[Beispiel] Wiedergabe von Dolby-Digital-Software (mit EX-Markierung)</b> <ul style="list-style-type: none"> <li>• Wenn "AFDM" auf "EIN" gestellt wird, wird der Surround-Modus automatisch auf den Modus DOLBY D + PLIIx C gestellt.</li> <li>• Setzen Sie zur Wiedergabe des Modus DOLBY DIGITAL EX "AFDM" auf "AUS" und "Surround-Parameter" – "Surround Back" auf "MTRX ON".</li> </ul>  Einige Dolby Digital EX-Quellen enthalten keine EX-Markierungen. Wenn der Wiedergabemodus nicht automatisch umschaltet, obwohl "AFDM" aktiviert wurde, setzen Sie "Surround-Parameter" – "Surround Back" auf "MTRX ON" oder "PLIIx CINEMA".

Einstellungspunkte	Einstellungsangaben
<b>Surround Back</b> Hiermit stellen Sie die Methode zur Generierung des Surround Back Kanals ein.	<input type="checkbox"/> <b>Für Zweikanalquellen</b> <b>EIN</b> : Der Surround Back-Kanal wird verwendet. <b>AUS</b> : Über die Surround-Back-Kanäle wird kein Signal ausgegeben.
	<input type="checkbox"/> <b>Für Mehrkanalquellen</b> Stellen Sie die Entschlüsselungsmethode für den Surround Back-Kanal ein. <p><b>DSCRT ON</b> : Spielen Sie die Surround Back Signale inklusive der 7.1 Kanal.</p> <p><b>MTRX ON</b> : Generieren und spielen Sie die Surround-Back-Kanalsignale von den Surround-Kanalsignalen mit Hilfe des Dolby Digital EX-Dekoders ab.</p> <p><b>ES DSCRT</b>*1 : Spielen Sie die Surround Back Signale inklusive der 6.1 Kanal DTS Quelle ab.</p> <p><b>ES MTRX</b>*2 : Generieren und spielen Sie die Surround-Back-Kanalsignale von den Surround-Kanalsignalen der DTS-Quelle mit Hilfe des DTS-ES-Dekoders ab.</p> <p><b>EIN</b>*3 : Konvertieren Sie die 5.1-Kanalquelle der DTS-HD-Eingangssignale in den von DTS empfohlenen 7.1-Kanalausgang und spielen Sie sie ab.</p> <p><b>PLIIx CINEMA</b>*4 : Generieren Sie die Surround Back Signale durch Decodieren der Signale im "Dolby Pro Logic IIx Cinema" Modus und spielen Sie sie ab.</p> <p><b>PLIIx MUSIC</b> : Generieren Sie die Surround Back Signale durch Decodieren der Signale im "Dolby Pro Logic IIx Music" Modus und spielen Sie sie ab.</p> <p><b>AUS</b> : Das Surround-Back-Kanalsignal ertönt nicht.</p> <p>*1 Diese Option steht bei der Wiedergabe von DTS-Quellen mit einem diskreten Identifikationssignal für 6.1-Kanal-Signale zur Verfügung.                      *2 Diese Option steht bei der Wiedergabe von DTS-Quellen zur Verfügung.                      *3 Dies kann während der Wiedergabe der 5.1-Kanalquelle von DTS-HD ausgewählt werden.                      *4 Diese Option steht zur Verfügung, wenn im Menü "Lautspr.-Konfig." – "Surround Back" (Seite 92) auf "2 Lautsp." gesetzt wurde.</p>
	 Dies kann auch durch Drücken von <b>STANDARD</b> eingestellt werden. • Wenn die Quelle, die abgespielt wird, ein Surround Back-Signal enthält, wird der Entschlüsselungstyp automatisch durch die AFDM-Funktion ausgewählt. Stellen Sie den "AFDM" auf "AUS" ein, um zu Ihrem bevorzugtem Decoder zu wechseln.
	<p><b>HINWEIS</b></p> Wenn die Einstellung im "Lautspr.-Konfig." – "Surround Back" (Seite 92) "Keiner" ist, wird der "Surround Back" nicht angezeigt.

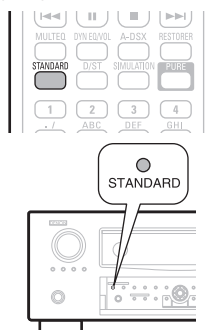

Einstellungspunkte	Einstellungsangaben
<p><b>Hohe Verstärkung</b> Regeln Sie die Lautstärke des Fronthöhenkanals.</p>	<p><b>Gering</b> : Die Lautstärke des Fronthöhenkanals wird reduziert. <b>Mittel</b> : Lautstärke des Fronthöhenkanals in Standardlautstärke. <b>Hoch</b> : Die Lautstärke des Fronthöhenkanals wird erhöht.</p> <p><b>HINWEIS</b> "Hohe Verstärkung" wird für die folgenden Einstellungen angezeigt.</p> <ul style="list-style-type: none"> <li>• Wenn die "Lautspr.-Konfig." – "Front Height" setting (🔧 Seite 92) auf etwas anderes eingestellt wird, als auf "Keiner".</li> <li>• Wenn "PLIIz" der Surround-Modus ist oder der PLIIz-Decoder verwendet wird.</li> </ul>
<p><b>PLIIz Height</b> Legen Sie fest, ob der Fronthöhenkanal genutzt werden soll.</p>	<p><b>EIN</b> : Klangwiedergabe durch den Fronthochtöner aktiviert. <b>AUS</b> : Klangwiedergabe durch den Fronthochtöner deaktiviert.</p> <p><b>HINWEIS</b> • "PLIIz Height" wird für die folgenden Einstellungen angezeigt. • Wenn die "Lautspr.-Konfig." – "Front Height" setting (🔧 Seite 92) auf etwas anderes eingestellt wird, als auf "Keiner". • "PLIIz Height" kann nicht eingestellt werden, wenn die verwendete HD Audio-Quelle einen Front Height-Kanal nutzt. In diesem Fall wird der Front Height-Kanal über das Eingangssignal abgespielt, ohne im PLIIz-Modus decodiert zu werden.</p>
<p><b>Lautsprecher</b> Einstellungen für die Lautsprecherausgabe bei aktivierter Wiedergabe im Original-Surround-Modus von DENON vornehmen.</p>	<p><b>Höhe/Breite</b> : Der Ton wird über die Fronthochton- und Front-Wide-Lautsprecher ausgegeben. <b>Höhe</b> : Der Ton wird über die Fronthochtöner ausgegeben. <b>Breite</b> : Der Ton wird über die Front-Wide-Lautsprecher ausgegeben. <b>AUS</b> : Der Ton wird über die Fronthochton- und Front-Wide-Lautsprecher nicht ausgegeben.</p> <p><b>HINWEIS</b> Es können nur die Lautsprecher ausgewählt werden, bei denen unter "Lautspr.-Konfig." (🔧 Seite 91) etwas anderes als "Keiner" eingestellt ist.</p>
<p><b>SW-Pegelabsenk.</b> Verringern Sie den Subwoofer Pegel, wenn Sie EXT. IN verwenden.</p>	<p><b>EIN</b> : Einstellen. <b>AUS</b> : Nicht einstellen. Usually use in this mode.</p> <p>🔧 Setzen Sie diese Option auf "EIN", wenn der Kanalpegel des Subwoofers bei der Wiedergabe von Audiosignal zu hoch zu sein scheint.</p>
<p><b>Subwoofer</b> SW-Ausgang ein- und ausschalten.</p>	<p><b>EIN</b> : Der Subwoofer wird verwendet. <b>AUS</b> : Der Subwoofer wird nicht verwendet.</p> <p><b>HINWEIS</b> Einstellung möglich im Surround-Modus "DIRECT" (🔧 Seite 48), und im "Subwoofer-Modus" (🔧 Seite 92) "LFE+Main".</p>
<p><b>Effekt</b> Effektsignal für Multi-Surround-Lautsprecher ein- und ausschalten.</p>	<p><b>EIN</b> : Erzeugen Sie eine tiefere Raumabbildung. <b>AUS</b> : Dieser Effekt ist nicht eingestellt.</p>

Einstellungspunkte	Einstellungsangaben
<p><b>Effektpegel</b> Hier stellen Sie die Stärke des erzeugten Effektsignals ein.</p>	<p><b>1 – 15 (10)</b> 🔧 Setzen Sie diesen Wert herab, wenn die Position und die Synchronisation der Surround-Signale unnatürlich klingen.</p>
<p><b>Raumgröße</b> Hier stellen Sie die virtuelle Größe der akustischen Umgebung ein.</p>	<p><b>Mittel</b> : Simuliert die Akustik eines mittelgroßen Raums. <b>Mittelgroß</b> : Simuliert die Akustik eines mittleren bis großen Raums. <b>Groß</b> : Akustik eines großen Raumes simulieren. <b>Klein</b> : Akustik eines kleinen Raumes simulieren. <b>Mittelklein</b> : Simuliert die Akustik eines mittleren bis kleinen Raums.</p> <p><b>HINWEIS</b> "Raumgröße" gibt nicht die Größe des Raums an, in dem Quellen wiedergegeben werden.</p>
<p><b>Standard</b> Die Einstellungen "Surround-Parameter" werden auf die Standardeinstellungen zurückgesetzt.</p>	<p><b>Ja</b> : Auf Standardeinstellung zurücksetzen. <b>Nein</b> : Nicht auf Standardeinstellung zurücksetzen.</p>

**Klang**

Hier können Sie den Klang regeln.

Einstellungspunkte	Einstellungsangaben
<p><b>Klangregelung</b> Hiermit aktivieren (EIN) bzw. deaktivieren (AUS) Sie die Klangregelungsfunktion.</p>	<p><b>EIN</b> : Klangreglung zulassen (Höhen, Bässe). <b>AUS</b> : Wiedergabe ohne Klangreglung.</p> <p>🔧 "Klangregelung" kann eingestellt werden "Dynamic EQ" (🔧 Seite 85) und "Dolby Volume" (🔧 Seite 87) auf "AUS" eingestellt sind.</p> <p><b>HINWEIS</b> • Die Einstellungen "Klangregelung" werden nicht auf ZONE2 und ZONE3 angewandt. • Der Ton kann nicht im DIRECT-Modus angepasst werden.</p>
<p><b>Bässe</b> Bässe (tiefe Frequenzen) einstellen.</p>	<p><b>-6dB – +6dB</b> 🔧 "Bässe" kann aktiviert werden, wenn "Klangregelung" auf "EIN" eingestellt ist.</p>
<p><b>Höhen</b> Höhen (hohe Frequenzen) einstellen.</p>	<p><b>-6dB – +6dB</b> 🔧 "Höhen" kann aktiviert werden, wenn "Klangregelung" auf "EIN" eingestellt ist.</p>





## Audyssey-Einstellungen

Standard-Einstellungen sind unterstrichen.

Stellen Sie MultEQ® XT 32, Dynamic EQ® und Dynamic Volume® ein. Diese können nach Ausführen des "Messautom. Audyssey®" angewählt werden. Weitere Informationen über die Audyssey Technologie finden Sie auf Seite 128.





### HINWEIS

Wenn Sie das "Messautom. Audyssey" nicht ausgeführt haben, oder wenn Sie die Lautsprechereinstellungen nach dem Ausführen des automatischen Setups ändern, können Sie Dynamic EQ/Dynamic Volume eventuell nicht auswählen, und es könnte "Run Audyssey" angezeigt werden. Führen Sie in diesem Fall entweder das "Messautom. Audyssey" erneut aus, oder führen Sie "Wiederherstellen" (☞ Seite 12) aus, um zu den Einstellungen zurückzukehren, bevor das "Messautom. Audyssey" ausgeführt wurde.

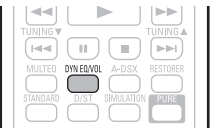

Einstellungspunkte	Einstellungsangaben
<p><b>MultEQ XT 32</b> Sie haben die Auswahl aus drei Equalizer-Modi. Mit MultEQ XT 32 werden Zeit- und Frequenzdurchgangsprobleme im Hörbereich korrigiert. Als Referenz wird dazu die "Messautom. Audyssey" Kalibrierung herangezogen. Wir empfehlen "Audyssey". MultEQ XT 32 ist die funktionelle Voraussetzung für die Funktionen Dynamic EQ und Dynamic Volume.</p>	<p><b>AUS</b> : Schalten Sie den "MultEQ XT 32"-Equalizer aus.  <b>Audyssey</b> : Optimieren Sie die Frequenz aller Lautsprecher.  <b>Audyssey Byp.L/R</b> : Optimieren Sie die Frequenz aller Lautsprecher außer den Frontlautsprechern L und R.  <b>Audyssey Flat</b> : Optimierte den Frequenzgang aller Lautsprecher auf flachen Frequenzgang.  <b>Manuell</b> : Frequenzgang entsprechend der Werte des "Manueller EQ" (☞ Seite 87) anpassen.</p> <ul style="list-style-type: none"> <li>• "Audyssey", "Audyssey Byp. L/R" und "Audyssey Flat" können ausgewählt werden, nachdem das "Messautom. Audyssey" ausgeführt wurde. "Audyssey" wird automatisch ausgewählt, nachdem das "Messautom. Audyssey" ausgeführt wurde. Bei der Auswahl von "Audyssey", "Audyssey Byp. L/R" oder "Audyssey Flat" leuchtet  im Display auf.</li> <li>• Nach Ausführen von "Messautom. Audyssey" leuchtet nur  wenn Lautsprecherkonfiguration, Entfernung, Kanalpegel und Übergangsfrequenz geändert wurden, ohne dass die Anzahl der gemessenen Lautsprecher erhöht wurde.</li> <li>• Wird durch Drücken von <b>MULTEQ</b> eingestellt.</li> </ul> 
	<p><b>HINWEIS</b></p> <ul style="list-style-type: none"> <li>• "MultEQ XT 32" und "Manuell" können nicht ausgewählt werden, wenn die "EQ anpassen" auf "Nicht verwendet" (☞ Seite 96) eingestellt wurde.</li> <li>• Wenn Kopfhörer benutzt werden, ist "MultEQ XT 32" automatisch auf "AUS" eingestellt.</li> </ul>



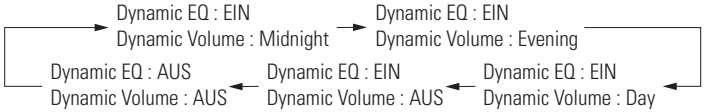

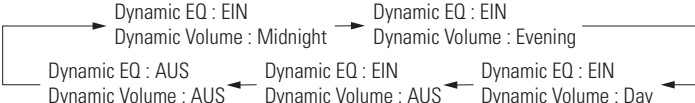

Die Einstellungen "MultEQ XT 32", "Dynamic EQ" und "Dynamic Volume" werden für jede Eingangsquelle gespeichert.

Einstellungspunkte	Einstellungsangaben
<p><b>Dynamic EQ</b> Hiermit lösen Sie das Problem der sich verschlechternden Tonqualität, während die Lautstärke abnimmt, wenn man menschliche Wahrnehmung und Raumakustik mit einbezieht. Funktioniert in Kombination mit MultEQ XT 32.</p>	<p><b>EIN</b> : Verwenden Sie den Dynamic EQ-Equalizer.  <b>AUS</b> : Dynamic EQ Verstärker nicht verwenden.</p>  <ul style="list-style-type: none"> <li>•  oder  wird angezeigt, wenn es auf "EIN" eingestellt wird.</li> <li>• Für die Bedienung können die Tasten auf der Fernbedienung oder dem Gerät genutzt werden. Drücken Sie <b>DYN EQ/VOL</b>.</li> </ul>  <p>Mit jedem Drücken von <b>DYN EQ/VOL</b> wird die Einstellung wie unten dargestellt geändert.</p> 
<p><b>Referenzpegel-Offset</b> "Audyssey Dynamic EQ" gehört zum Standard Filmmixlevel. Hier werden Einstellungen vorgenommen, um die Referenzresonanz und das Surround Envelopment zu erhalten, wenn die Lautstärke von 0 dB herunter gedreht wird. Das Filmreferenz-Level wird nicht immer bei Musik oder andern nicht-filmischen Inhalten verwendet. Der Dynamic EQ Referenzlevel-Offset bietet drei Offsets aus der Filmlevel-Referenz (5 dB, 10 dB und 15 dB), die ausgewählt werden können, wenn der Mixlevel des Inhalts außerhalb der Standardwerte liegt.</p>	<p><b>0dB</b> (Film Referenz) : Dies ist die Standardeinstellung und sollte verwendet werden, wenn Filme angesehen werden.  <b>5dB</b> : Wählen Sie diese Einstellung für Inhalte mit einem sehr breiten dynamischen Rahmen aus, wie beispielsweise klassische Musik.  <b>10dB</b> : Wählen Sie diese Einstellung für Jazz oder eine andere Musik mit einem breiten dynamischen Rahmen aus. Diese Einstellung sollten Sie für TV-Inhalte wählen, die normalerweise mit 10 dB unterhalb der Filmreferenz abgemischt sind.  <b>15dB</b> : Wählen Sie diese Einstellung für Pop/Rock-Musik oder anderes Programmmaterial aus, das in einem sehr hohen akustischen Level abgemischt ist und einen komprimierten dynamischen Rahmen hat.</p> <ul style="list-style-type: none"> <li>• Die Einstellung ist aktiviert, wenn "Dynamic EQ" auf "EIN" (☞ Seite 85) gestellt ist.</li> </ul>

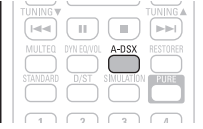

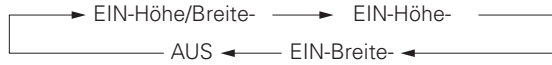
Einstellungspunkte	Einstellungsangaben
<p><b>Dynamic Volume®</b> Hiermit lösen Sie das Problem der großen Variationen im Lautstärkepegel zwischen Fernsehen, Filmen und anderen Inhalten (zwischen leisen Passagen und lauten Passagen, usw.), indem mit der Option automatisch eine Anpassung an die bevorzugten Lautstärkeinstellungen des Benutzers vorgenommen wird.</p>	<p><b>AUS</b> : Verwenden Sie nicht "Dynamic Volume".  <b>Midnight</b> : Größte Ausgewogenheit zwischen leisesten und lautesten Klängen.  <b>Evening</b> : Mittlere Ausgewogenheit zwischen leisesten und lautesten Klängen.  <b>Day</b> : Geringste Ausgewogenheit zwischen leisesten und lautesten Klängen.</p>  <ul style="list-style-type: none"> <li>•  wird angezeigt, wenn es auf "Midnight", "Evening" oder "Day" eingestellt wird.</li> <li>• Wenn "Dynamic Volume" auf "Ja" in Auto Setup (Seite 10) gesetzt ist, die Einstellungen automatisch auf "Evening" gesetzt.</li> <li>• Für die Bedienung können die Tasten auf der Fernbedienung oder dem Gerät genutzt werden. Drücken Sie <b>DYN EQ/VOL</b>.</li> </ul> <p>Mit jedem Drücken von <b>DYN EQ/VOL</b> wird die Einstellung wie unten dargestellt geändert.</p> 

Einstellungspunkte	Einstellungsangaben
<p><b>A-DSX Klangbühne</b> Passen Sie die Audyssey DSX™-Einstellung und Tonbühnen-Parameter an.</p>	<p><b>Standard-Einstellungen sind unterstrichen.</b></p>   <p><b>Audyssey DSX</b> Liefert einen umfassenderen Surround-Sound durch Hinzufügen neuer Kanäle.</p> <p><b>EIN-Höhe/Breite-</b> : Schalten Sie die A-DSX-Funktion für die Höhen- und Klangbreitenexpansion ein.  <b>EIN-Höhe-</b> : Zur Ausdehnung der Höhen schalten Sie die A-DSX-Funktion ein.  <b>EIN-Breite-</b> : Für eine Erweiterung der Klangbreite schalten Sie die A-DSX-Funktion ein.  <b>AUS</b> : Stellen Sie Audyssey DSX nicht ein.</p>  <ul style="list-style-type: none"> <li>• Die Funktion lässt sich auch mit der Taste <b>A-DSX</b> auf der Fernbedienung oder mit der Taste <b>AUDYSSEY DSX</b> am Hauptgerät aktivieren.</li> <li>• Die  Anzeige auf dem Display leuchtet.</li> </ul>
<p><b>Bühnen-Breite</b> Passen Sie die Tonbühnenweite an, wenn Sie Front-Wide Lautsprecher verwenden.</p>	<p><b>-10 – +10 (0)</b></p>
<p><b>Bühnen-Höhe</b> Klanghöhe für die Verwendung von Fronthochtönern einstellen.</p>	<p><b>-10 – +10 (0)</b></p>  <ul style="list-style-type: none"> <li>• "Audyssey DSX" kann eingestellt werden, wenn Sie Front-Height Lautsprecher oder Front-Wide Lautsprecher verwenden.</li> <li>• "Audyssey DSX" steht nur bei Verwendung eines Center-Lautsprechers zur Verfügung.</li> <li>• "Audyssey DSX" ist gültig, wenn als Surround-Modus STANDARD etwas anderes als PLIIz Height eingestellt ist.</li> <li>• "A-DSX Klangbühne" kann nicht konfiguriert werden, wenn zur wiedergegebenen HD-Audioquelle auch die Fronthochtöner und die Breitband-Frontkanäle gehören. In diesem Fall werden die entsprechenden Kanäle über die Eingabesignale abgespielt.</li> </ul>

**Audyssey Dynamic Surround Expansion (A-DSX)**  
 Audyssey DSX ist ein skalierbares Erweiterungssystem für den Surround Modus, das neue Kanäle hinzufügt, um den Surround Effekt zu verbessern. Aufgrund von Untersuchungen zur akustischen Wahrnehmung des Menschen wird durch Audyssey DSX eine breite Reihe von Kanälen auf der Frontseite hinzugefügt, weil diese Informationen wichtig für die Wiedergabe eines realistischen Sounds sind. Audyssey DSX fügt zu den Hauptfrontkanälen weitere Höhenkanäle hinzu, um den nächstbesten akustischen und wahrnehmbaren Einsatz hinsichtlich der Tontiefe zu erzielen. Zusätzlich zu diesen neuen Kanälen fügt Audyssey DSX Surround Envelopment Processing hinzu, mit dem der Übergang von den vorderen auf die seitlichen und hinteren Surround Kanäle verbessert wird. Das Ergebnis ist ein viel nahtloseres und umhüllendes Heimkino-Erlebnis.

## Manueller EQ

Standard-Einstellungen sind unterstrichen.

Verwenden Sie den Grafik-Equalizer, um den Ton jedes Lautsprechers anzupassen. "Manual EQ" können vorgenommen werden wenn "MultEQ XT 32" auf "Manuell" (Seite 85) gestellt ist.

Einstellungspunkte	Einstellungsangaben
<b>Kanaleinstell.</b> Korrigieren Sie den Ton jedes Lautsprechers.	<ol style="list-style-type: none"> <li>Wählen Sie die Lautsprecher-Tonanpassungsmethode aus.  <b>Paarweise L/R</b> : Passen Sie den Ton der linken und der rechten Lautsprecher zusammen an.  <b>Einzeln</b> : Passen Sie den Ton jedes Lautsprechers an.  <b>Alle</b> : Passen Sie den Ton aller Lautsprecher zusammen an.</li> <li>Lautsprecher auswählen.</li> <li>Wählen Sie den Anpassungsfrequenzbereich aus.  <b>63Hz / 125Hz / 250Hz / 500Hz / 1kHz / 2kHz / 4kHz / 8kHz / 16kHz</b>  <ul style="list-style-type: none"> <li>Wählen Sie den Lautsprecher aus, den Sie anpassen wollen, wenn "Paarweise L/R" oder "Einzeln" ausgewählt wird.</li> </ul> </li> <li>Passen Sie den Pegel an.  <b>-20.0dB – +6.0dB (0.0dB)</b></li> </ol>
<b>Flat-Kurve kopier.</b> "Audyssey Flat" Kurve vom MultEQ <sup>®</sup> XT 32 kopieren.	<b>Ja</b> : Kopieren. <b>Nein</b> : Nicht kopieren.  Nach Ausführen von "Messautom. Audyssey <sup>®</sup> " wird "Flat-Kurve kopier." angezeigt.
<b>Standard</b> Die Einstellungen "Manueller EQ" werden auf die Standardeinstellungen zurückgesetzt.	<b>Ja</b> : Auf Standardeinstellung zurücksetzen. <b>Nein</b> : Nicht auf Standardeinstellung zurücksetzen.

## Dolby Volume

Standard-Einstellungen sind unterstrichen.

Einstellungspunkte	Einstellungsangaben
<b>Dolby Volume</b> Diese stellt automatisch die Lautstärke ein, die abhängig vom Inhalt und der Eingangsquelle variiert, und führt eine angemessene Korrektur der Frequenzcharakteristik durch.	<b>EIN</b> : Aktiviert die Dolby Volume-Funktion. <b>AUS</b> : Deaktiviert die Dolby Volume-Funktion.  <ul style="list-style-type: none"> <li>Speichert "Dolby Volume" für jede Quelle.</li> <li>Wenn "Dolby Volume" auf "EIN" eingestellt ist, können Sie "Klang", "Dynamik-Kompr.", "DRC." nicht einstellen (Seite 82, 84).</li> <li>Wenn "Dolby Volume" auf "EIN" eingestellt ist, wird "MultEQ XT 32" (Seite 85) automatisch auf "AUS" eingestellt.</li> </ul> <div style="border: 1px solid black; padding: 2px; width: fit-content; margin: 5px 0;"><b>HINWEIS</b></div> <ul style="list-style-type: none"> <li>Wenn der Wiedergabepegel einer Quelle, die Sie hören, hoch ist, erhöht sich das Datenkompressionsvolumen, wenn die Dolby Volume-Funktion aktiviert ist.            Wenn Sie "Dolby Volume" von "AUS" auf "EIN" setzen, wird der ursprüngliche Wiedergabepegel wieder hergestellt. Es wird empfohlen, dass Sie die Lautstärke vor der Änderung der Einstellung senken.</li> <li>Die Funktion Dolby Volume kann im DIRECT- oder PURE DIRECT-Modus nicht verwendet werden.</li> </ul>
<b>Volume Leveler</b> Stellt die Lautstärke so ein, dass der Wiedergabepegel zwischen den verschiedenen Inhalten immer konstant bleibt.	<b>Gering</b> : Stellt den eingestellten Lautstärkepegel auf den niedrigsten Pegel ein. Stellt die Lautstärke des Inhalts mit extrem hohen und niedrigen Lautstärkepegeln auf einen konstanten Pegel ein. <b>Mittel</b> : Stellt den eingestellten Lautstärkepegel auf einen mittleren Pegel ein. Stellt die Lautstärke des Inhalts mit hohem und niedrigem Lautstärkepegel als der durchschnittliche Pegel auf einen konstanten Pegel ein. <b>Hoch</b> : Stellt den eingestellten Lautstärkepegel auf den höchsten Pegel ein. Stellt den Lautstärkepegel aller Inhalte auf eine konstante Lautstärke ein.
<b>Volume Modeler</b> Führt eine Lautstärkekorrektur für jedes Frequenzband durch.	<b>Halb</b> : Korrigiert die Frequenz zu einem flachen Pegel, um das Hören von Wiedergaben mit niedriger Lautstärke zu erleichtern. <b>Voll</b> : Korrigiert die Frequenz zu einem flachen Pegel, um das Hören zu jeder Zeit zu erleichtern. <b>AUS</b> : Deaktiviert die Lautstärkemodellierung.



Die Einstellungen von "Dolby Volume" werden für jede Eingangsquelle gespeichert.





## RESTORER

Komprimierte Audioformate wie z. B. MP3, WMA (Windows Media Audio) und MPEG-4 AAC reduzieren den Datenumfang, indem Signalkomponenten ausgelassen werden, die für das menschliche Ohr kaum wahrnehmbar sind. Die RESTORER-Funktion stellt die Signale, die bei der Komprimierung gelöscht wurden, wieder her, so dass der Klang dem ursprünglichen Klang vor der Komprimierung sehr nahe kommt. Er korrigiert auch die Lautstärkewahrnehmung für den Bass so, dass auch bei komprimierten Audiosignalen vollerer Klang erzielt wird.

### Einstellungsangaben

**AUS** : RESTORER nicht verwenden.

**Modus1** (RESTORER 64) : Optimierter Modus für komprimierte Quellen mit sehr schwachen Höhen.

**Modus2** (RESTORER 96) : Wählt für alle komprimierten Quellen die geeignete Bass- und Höhenverstärkung.

**Modus3** (RESTORER HQ) : Optimierter Modus für komprimierte Quellen mit normalen Höhen.



- Diese Option kann bei Analog- oder PCM-Eingangssignalen (fs = 44,1/48 kHz) eingestellt werden.
- Die Einstellungen von "RESTORER" werden für jede Eingangsquelle gespeichert.
- Die Standardeinstellung für "iPod" und "NET/USB" ist "Modus3". Alle anderen Optionen sind auf "AUS" gestellt.
- Wenn eine andere Einstellung als "AUS" gewählt wurde, wird **RSTR** angezeigt.
- Diese Einstellung erfolgt durch Drücken von **RESTORER** auf der Fernbedienung oder dem Gerät.
- Diese Einstellungen können nicht vorgenommen werden, wenn der Surround-Modus auf "DIRECT" oder "PURE DIRECT" eingestellt ist

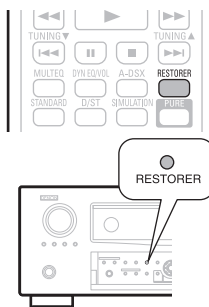
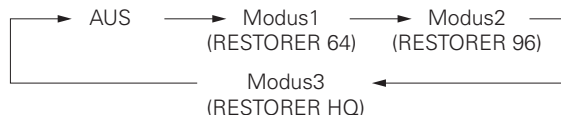

## Bildeinstellungen

Standard-Einstellungen sind unterstrichen.

- Diese Option kann für die **BD** **DVD** **TV** **SAT/CBL** **DVR** **GAME** **V.AUX** **DOCK** **NET/USB** -Eingangsquellen eingestellt werden.
- Mit anderen als den weiter oben angegebenen Eingabequellen kann diese Option eingestellt werden, wenn "Video-Quelle" ausgewählt ist. Falls die Origineleinstellungen für die Eingabequelle aufgerufen sind.
- Diese Option kann eingeschaltet werden, wenn "Videokonvertier." auf "EIN" gestellt ist (☞ Seite 79).
- "TV" oder "GAME" können eingestellt werden, wenn "HDMI" (☞ Seite 78) oder "COMP" (☞ Seite 78) zugeordnet wurden.

Einstellungspunkte	Einstellungsangaben
<b>Kontrast</b> Hier stellen Sie den Kontrast ein.	<b>-6 - +6 (0)</b>
<b>Helligkeit</b> Hier stellen Sie die Helligkeit ein.	<b>0 - +12</b>
<b>Farbsättigung</b> Hier stellen Sie die Farbsättigung ein.	<b>-6 - +6 (0)</b>
<b>Farbton</b> Hier stellen Sie den Farbton ein.	<b>-6 - +6 (0)</b>
<b>DNR</b> Hier verringern Sie allgemeine Bildstörungen.	<b>AUS / Gering / Mittel / Hoch</b>
<b>Erweiterung</b> Hier erhöhen Sie die Konturenschärfe.	<b>0 - +12</b>



- "DNR" und "Erweiterung" arbeiten bei HDMI Ausgabe sehr effektiv.
- Der über "Bildeinstellungen" eingestellte Wert wird im Speicher für jede Eingabequelle separat abgelegt.

## Audio Delay

Standard-Einstellungen sind unterstrichen.

Während Sie sich ein Video ansehen, können Sie manuell die Zeit für die Audioausgabe verzögern.

### Einstellungsangaben

**0ms - 200ms**



- Diese Option kann innerhalb eines Bereichs von 0 bis 100 ms eingestellt werden, wenn "Auto Lip Sync" auf "EIN" eingestellt wird und wenn ein Fernsehgerät, welches mit Auto Lip Sync kompatibel ist, angeschlossen wird.
- Speichern Sie die "Audio Delay" für jede Eingangsquelle.
- Für den Game-Modus kann Audio Delay eingestellt werden, wenn "Video-Modus" (☞ Seite 79) auf "Automatisch" oder "Game" eingestellt ist.





# MANUELLE KONFIG

Verwenden Sie dieses Verfahren, um die "Messautom. Audyssey®"-Einstellungen oder die verschiedenen Audio-, Video- und Display-Einstellungen zu ändern.

- Wenn Sie die Lautsprechereinstellungen nach dem "Messautom. Audyssey" ändern, können Sie MultEQ® XT 32, Dynamic EQ® und Dynamic Volume® (☞ Seite 85, 86) nicht auswählen.
- Ermöglicht eine Konfiguration, ohne die Einstellungen zu ändern und kann bei Bedarf eingesetzt werden.

## Menübedienung

**1** Drücken Sie **ZONE SELECT**, um die Zone auf **[M]** (MAIN ZONE) zu setzen.  
Die [M]-Anzeige leuchtet.

**2** Drücken Sie **AMP**, um die Fernbedienung auf den AMP-Bedienungsmodus einzustellen.

**3** Drücken Sie **MENU**.  
Das Menü wird auf dem Fernsehbildschirm angezeigt.

**4** Wählen Sie das Menü, das eingestellt oder bedient werden soll, mit den **△▽** aus.

**5** Drücken Sie **ENTER** oder **▷**, um die Einstellung aufzurufen.

- Mit **RETURN** kehren Sie zur vorhergehenden Option zurück.
- Um das Menü zu verlassen, drücken Sie während der Anzeige des Menüs auf **MENU**. Das Menü verschwindet.



## Elemente, die mit dem "MANUELLE KONFIG" Verfahren eingestellt werden können

<b>Lautspr.-Konfig.</b> (☞ Seite 89) LAUTSPR.-KONFIG. DENON ◀ Endstufen-Zuweis. ▶ Lautspr.-Konfig. Bass-Einstellungen Abstand Kanalpegel Übergangsfreq.	<b>HDMI-Konfig.</b> (☞ Seite 94) HDMI-KONFIG. DENON ◀ RGB-Videobereich ▶ Vertikal strecken Auto Lip Sync HDMI-Audioausgang HDMI-Ausgang HDMI Steuerung	<b>Audio Konfigur.</b> (☞ Seite 95) AUDIO KONFIGURAT. DENON ◀ EXT.IN-Konfig. ▶ 2-Kan. Dir/Stereo Surround-Automatik EQ anpassen Subwoofer-Pegel
<b>Netzwerk-Konfig.</b> (☞ Seite 97) NETZWERK-KONFIG. DENON ◀ Netzwerkverbindung ▶ Sonstiges Nanster-Zugang Last.fm-Zugang Last.fm-Anzeige Netzwerkinfo	<b>MultiZone-Konfig.</b> (☞ Seite 99) MultiZone-Konfig. DENON ◀ ZONE2 ZONE3 ▶ Basse Höhen HPF Kanalpegel L Kanalpegel R Ton-Ausgabe	<b>Optionen</b> (☞ Seite 100) OPTIONEN DENON ◀ Lautstärkeregelung ▶ Lautstärke-Anzeige Lautstärkegrenze Einschaltlautstärke Muting-Pegel Prog FB-Codes Quick Select Name Zone umbenennen
<b>Sprache</b> (☞ Seite 102) SPRACHE DENON ◀ English ▶ Deutsch Français Italiano Español Nederlands		



## Lautspr.-Konfig.

Standard-Einstellungen sind unterstrichen.

Hier können Sie die Lautsprecher von Hand einrichten oder die Einstellungen, die Sie mit der "Messautom. Audyssey" vorgenommen haben, ändern.

- Wenn Sie die Lautsprechereinstellungen nach dem "Messautom. Audyssey" ändern, können Sie MultEQ XT 32, Dynamic EQ und Dynamic Volume nicht auswählen (☞ Seite 85, 86).
- Die MANUELLE KONFIG kann ohne Veränderungen an den Einstellungen verwendet werden. Bitte einstellen, wenn notwendig.

### Passen Sie die Endstufenzuweisung an die Lautsprecherkonfiguration an (Endstufen-Zuweis.)

#### Beispiele für Bildschirmanzeige "Endstufen-Zuweisung" Menü

[Erste Seite]

Weitere Informationen zu den Einstellungen finden Sie untero "Schritte zum Einstellen von "Endstufen-Zuweis." (☞ Seite 90).



[Zweite Seite]

- Die von den einzelnen Lautsprechern ausgegebenen Signale können mit der jeweiligen Einstellung der "Endstufen-Zuweis." Funktion umgelegt werden.
- Die Lautsprecheranschlüsse und die Ausgabe der Pre-Out-Anschlüsse können in diesem Bildschirm kontrolliert werden.

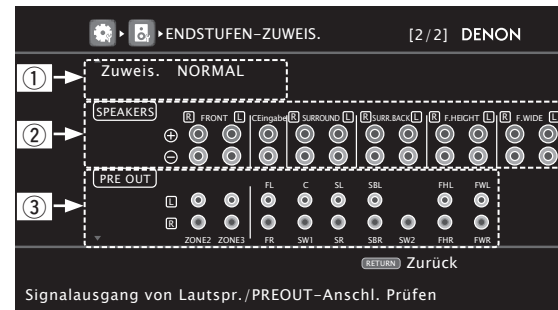

- ① Gegenwärtige Einstellungen
  - ② Vom Lautsprecheranschluss ausgegebenes Signal
  - ③ Ausgabe über den Pre-Out-Anschluss
- Nicht belegte Anschlüsse sind grau hinterlegt dargestellt.

☞ Siehe auch die Seiten 5, 6, 52 – 58, wie die Lautsprecher anzuschließen sind.



□ Schritte zum Einstellen von "Endstufen-Zuweis."

Dieses Gerät ist mit zehn Einstelltypen von "Assign Mode" ausgestattet.

Sie können die einem Leistungsverstärker zugeordneten Kanäle in Übereinstimmung mit Ihrem Lautsprechersystem umschalten oder die Wiedergabe mit 11-Kanälen mit einer Kombination zwischen dem internen 9-Kanal-Leistungsverstärker und einem externen 2-Kanal-Leistungsverstärker durchführen. Sie können dieses Gerät auch als Vorverstärker benutzen.



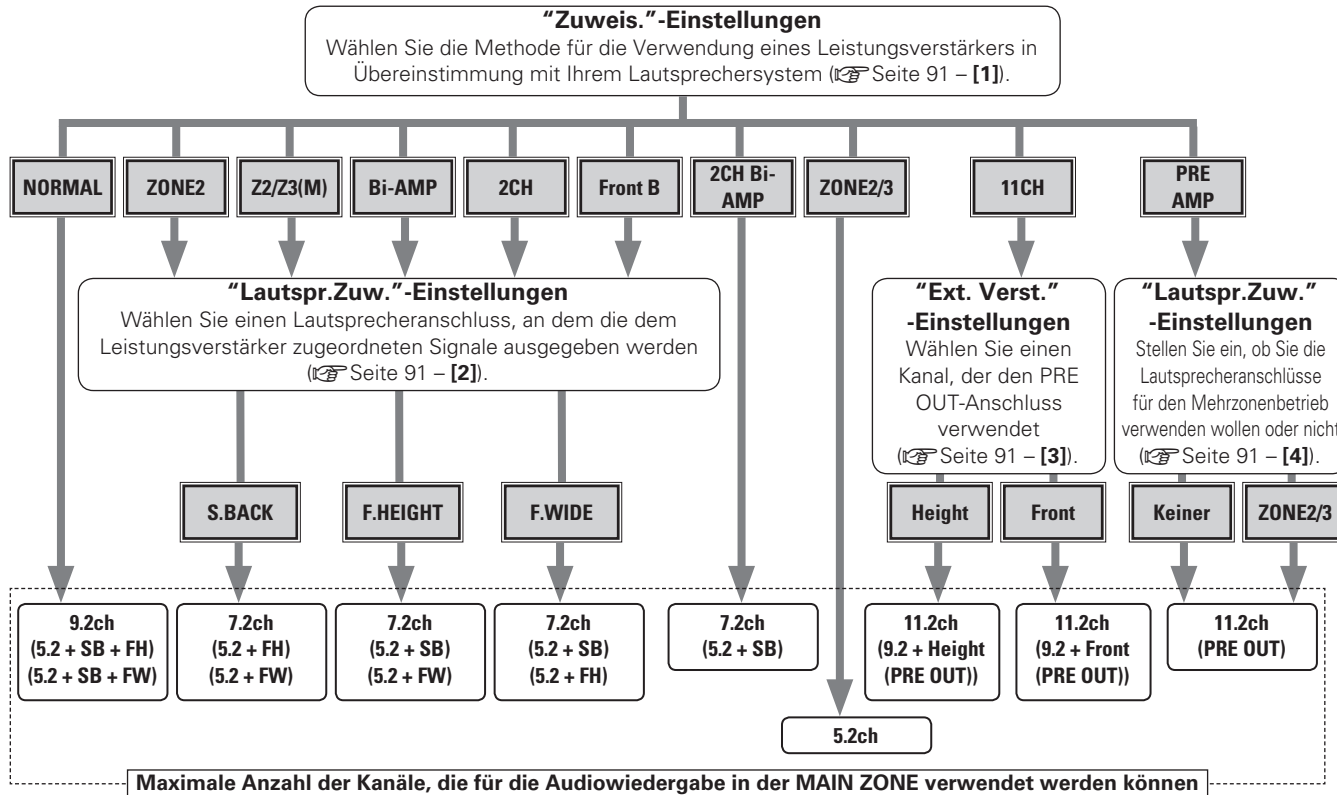

Verwenden Sie dieses Flussdiagramm zur Einstellung des Lautsprechersystems für dieses Gerät.



Einstellungspunkte	Einstellungsangaben
<b>Endstufen-Zuweis.</b> Richten Sie die an diesem Gerät angeschlossenen Lautsprecher ein.	<p><b>[1] Zuweis.</b> : Wählen Sie die Methode für die Verwendung eines Leistungsverstärkers in Übereinstimmung mit Ihrem Lautsprechersystem.</p> <ul style="list-style-type: none"> <li>• <b>NORMAL</b> : Wählen Sie die Einstellung "NORMAL" für die 7.2-Kanal- oder 9.2-Kanal-Wiedergabe mit den Surround-Back-, Front-Hochton- oder Front-Wide-Lautsprechern. Die Surround-Back-, Front-Hochton- und Wide-Range-Frontlautsprechern werden entsprechend dem Surroundmodus oder der Eingangssignale automatisch umgeschaltet.</li> <li>• <b>ZONE2</b> : Wählen Sie die Einstellung "ZONE2", um den internen Leistungsverstärker des Geräts ZONE2 und der Stereoausgabe zuzuordnen.</li> <li>• <b>Z2/Z3</b> : Wählen Sie die Einstellung "Z2/Z3", um den internen Leistungsverstärker des Geräts ZONE2, ZONE3 und der Stereoausgabe zuzuordnen.</li> <li>• <b>Z2/Z3(M)</b> : Wählen Sie die Einstellung "Z2/Z3(M)", um den internen Leistungsverstärker des Geräts ZONE2, ZONE3 und der Monoausgabe zuzuordnen.</li> <li>• <b>Bi-AMP</b> : Wählen Sie die "Bi-AMP"-Einstellung für den Anschluss der Frontlautsprecher über den Bi-Amp-Anschluss.</li> <li>• <b>2CH</b> : Für die 2-Kanal-Wiedergabe im DIRECT- oder STEREO-Modus wählen Sie die Einstellung 2CH zur Verwendung der anderen Front-Lautsprecher.</li> <li>• <b>2CH Bi-AMP</b> : Für die 2-Kanal-Wiedergabe im DIRECT- oder STEREO-Modus wählen Sie die Einstellung 2CH Bi-AMP zur Verwendung der anderen Front-Lautsprecher für die Bi-Amp-Wiedergabe.</li> <li>• <b>Front B</b> : Wählen Sie die Einstellung "Front B" zur Verwendung des zweiten Front-Lautsprechersatzes für die Wiedergabe. Sie können die Frontlautsprecher A und B zur Verwendung für die Wiedergabe entsprechend dem 2-Kanal- oder Mehrkanalwiedergabemodus umschalten. Wenn Sie diese "Front B" -Einstellung auswählen, führen Sie auch das "Frontlautspr. einricht."-Verfahren (☞ Seite 94) durch.</li> <li>• <b>11CH</b> : Wählen Sie die Einstellung 11CH zur Wiedergabe von 11.2-Kanälen mit einer Kombination zwischen dem internen 9-Kanal-Leistungsverstärker und einem externen 2-Kanal-Leistungsverstärker.</li> <li>• <b>PRE AMP</b> : Wählen Sie die Einstellung "PRE AMP" zur Verwendung dieses Geräts als Vorverstärker, indem Sie alle Lautsprecher an einem externen Verstärker anschließen. Sie können bis zu 11.2 Kanäle wiedergeben. Wenn Sie den PRE AMP-Modus verwenden, ist der Betrieb des internen Leistungsverstärkers abgeschaltet und die Störung des Vorverstärkers durch den Leistungsverstärker kann damit reduziert werden.</li> </ul>

Einstellungspunkte	Einstellungsangaben
<b>Endstufen-Zuweis.</b> (Fortgesetzt)	<p><input type="checkbox"/> Wenn Sie den "Zuweis." auf "ZONE2", "ZONE2/3-MONO", "Bi-AMP", "2CH" oder "Front B" einstellen, nehmen Sie folgende Einstellungen vor.</p> <p><b>[2] Lautspr.Zuw.</b> : Wählen Sie einen Lautsprecher für die im "Zuweis." zugeordnete Audioausgabe aus.</p> <ul style="list-style-type: none"> <li>• <b>S.BACK</b> : Wählen Sie die Einstellung "S.BACK" für die zugeordnete Audioausgabe von den Surround-Back-Lautsprechern.</li> <li>• <b>F.HEIGHT</b> : Wählen Sie die Einstellung "F.HEIGHT" für die zugeordnete Audioausgabe von den Fronthochtönern.</li> <li>• <b>F.WIDE</b> : Wählen Sie die Einstellung "F.WIDE" für die zugeordnete Audioausgabe von den Front-Wide-Lautsprechern.</li> </ul> <p><input type="checkbox"/> Wenn Sie den "Zuweis." auf "11CH" einstellen, nehmen Sie folgende Einstellungen vor.</p> <p><b>[3] Ext. Verst.</b> : Wählen Sie den PRE OUT-Anschluss, an den der externe Leistungsverstärker angeschlossen wird.</p> <ul style="list-style-type: none"> <li>• <b>Height</b> : Auswählen, wenn Sie für die Durchführung der Wiedergabe einen externen Leistungsverstärker am Fronthochtonkanal des PRE OUT-Anschlusses anschließen.</li> <li>• <b>Front</b> : Auswählen, wenn Sie für die Durchführung der Wiedergabe einen externen Leistungsverstärker am Frontkanal des PRE OUT-Anschlusses anschließen.</li> </ul> <p><input type="checkbox"/> Wenn Sie den "Zuweis." auf "PRE AMP" einstellen, nehmen Sie folgende Einstellungen vor.</p> <p><b>[4] Lautspr.Zuw.</b> : Stellen Sie ein, ob Sie die Lautsprecheranschlüsse für den Mehrzonenbetrieb verwenden wollen oder nicht.</p> <ul style="list-style-type: none"> <li>• <b>Keiner</b> : Die Lautsprecheranschlüsse dieses Geräts werden für den Mehrzonenbetrieb nicht verwendet.</li> <li>• <b>ZONE2/3</b> : Verwenden Sie die Lautsprecheranschlüsse dieses Geräts für den Mehrzonenbetrieb.</li> <li>• Wenn ZONE2/3 eingestellt ist, erfolgt der ZONE2-Audioausgang über die Lautsprecheranschlüsse SURR.BACK/AMP ASSIGN und der ZONE3-Audioausgang über die Lautsprecheranschlüsse F.WIDE/AMP ASSIGN.</li> </ul>
<b>Lautspr.-Konfig.</b> Hier können Sie die Lautsprecherkonfiguration und die Größe auswählen (Basswiedergabefähigkeit).	<p><b>Front</b> : Stellen Sie die Größe der Front-Lautsprecher ein.</p> <ul style="list-style-type: none"> <li>• <b>Groß</b> : Wählen Sie diese Einstellung, wenn Sie große Lautsprecher verwenden, die auch Tiefbass unverfälscht wiedergeben können.</li> <li>• <b>Klein</b> : Verwenden Sie einen kleinen Lautsprecher mit unzureichender Wiedergabe-Kapazität für niedrige Frequenzen.</li> </ul> <p> <b>HINWEIS</b></p> <p>Legen Sie nicht die äußere Form eines Lautsprechers zugrunde, ob ein Lautsprecher "Groß" oder "Klein" ist. Verwenden Sie stattdessen die Frequenzen, die unter "Übergangsfreq." (☞ Seite 94) festgelegt wurden, als Standard für die Bestimmung der Basswiedergabefähigkeit.</p> <ul style="list-style-type: none"> <li>• Wenn "Subwoofer" auf "Keiner" gesetzt wurde, wird "Front" automatisch auf "Groß" gestellt.</li> <li>• Wenn "Front" auf "Klein" eingestellt ist, kann für "Center", "Surround", "Surround Back", "Front Height" und "Front Wide" nicht "Groß" ausgewählt werden.</li> </ul>









Einstellungspunkte	Einstellungsangaben
<b>Lautspr.-Konfig.</b> (Fortgesetzt)	<p><b>Center</b> : Stellen Sie ein, ob Sie einen Center-Lautsprecher verwenden und geben Sie ggf. dessen Größe an.</p> <ul style="list-style-type: none"> <li>• <b>Groß</b> : Wählen Sie diese Einstellung, wenn Sie große Lautsprecher verwenden, die auch Tiefbass unverfälscht wiedergeben können.</li> <li>• <b>Klein</b> : Verwenden Sie einen kleinen Lautsprecher mit unzureichender Wiedergabe-Kapazität für niedrige Frequenzen.</li> <li>• <b>Keiner</b> : Einstellen, wenn kein Center-Lautsprecher angeschlossen ist.</li> </ul> <p> "Groß" wird nicht angezeigt, wenn "Front" auf "Klein" eingestellt ist.</p> <p><b>Subwoofer</b> : Geben Sie an, ob Sie einen Subwoofer verwenden.</p> <ul style="list-style-type: none"> <li>• <b>2 Lautsp.</b> : Es werden zwei Subwoofer verwendet.</li> <li>• <b>1 Lautsp.</b> : Es wird ein Subwoofer verwendet.</li> <li>• <b>Keiner</b> : Einstellen, wenn kein Subwoofer angeschlossen ist.</li> </ul> <p> Wenn "Front" auf "Klein" gesetzt wurde, wird "Subwoofer" automatisch auf "1 Lautsp." oder "2 Lautsp." gestellt.</p> <p><b>Surround</b> : Stellen Sie ein, ob Sie Surround-Lautsprecher verwenden und geben Sie ggf. deren Größe an.</p> <ul style="list-style-type: none"> <li>• <b>Groß</b> : Wählen Sie diese Einstellung, wenn Sie große Lautsprecher verwenden, die auch Tiefbass unverfälscht wiedergeben können.</li> <li>• <b>Klein</b> : Verwenden Sie einen kleinen Lautsprecher mit unzureichender Wiedergabe-Kapazität für niedrige Frequenzen.</li> <li>• <b>Keiner</b> : Einstellen, wenn die Surround-Lautsprecher nicht angeschlossen sind.</li> </ul> <p> Wenn "Surround" auf "Groß", "Surround Back" eingestellt ist, können "Front Height" und "Front Wide" auf "Groß" gestellt werden.</p> <ul style="list-style-type: none"> <li>• Wenn "Surround" auf "Keiner" gesetzt wurde, werden "Surround Back", "Front Height" und "Front Wide" automatisch auf "Keiner" gestellt.</li> </ul> <p><b>Surround Back</b> : Stellen Sie ein, ob Sie Surround Back-Lautsprecher verwenden und geben Sie ggf. Anzahl und Größe an.</p> <ul style="list-style-type: none"> <li>• <b>Groß</b> : Wählen Sie diese Einstellung, wenn Sie große Lautsprecher verwenden, die auch Tiefbass unverfälscht wiedergeben können.</li> <li>• <b>Klein</b> : Verwenden Sie einen kleinen Lautsprecher mit unzureichender Wiedergabe-Kapazität für niedrige Frequenzen.</li> <li>• <b>Keiner</b> : Einstellen, wenn die hinteren Surround-Lautsprecher nicht angeschlossen sind.</li> </ul> <ul style="list-style-type: none"> <li>• <b>2 Lautsp.</b> : Es werden zwei Surround Back-Lautsprecher verwendet.</li> <li>• <b>1 Lautsp.</b> : Es wird nur ein Surround Back-Lautsprecher verwendet. Wenn Sie diese Einstellung wählen, schließen Sie den Surround-Back-Lautsprecher an den linken (L) Kanal an.</li> </ul> <p> Auch wenn die Einstellungen für "Surround Back" nicht auf "Keiner" eingestellt sind, ist es je nach Wiedergabequelle möglich, dass die Surround Back-Lautsprecher keinen Klang abgeben. Wählen Sie in diesem Fall über die Menübefehle "Surround-Parameter" – "Surround Back" einen anderen Wert als "AUS" (☞ Seite 83).</p> <p><b>HINWEIS</b> "Surround Back" kann nicht eingestellt werden, wenn "Endstufen-Zuweis." – "Zuweis." (☞ Seite 91) auf "Z2/Z3" oder "Lautspr.Zuw." auf "S.BACK" eingestellt ist.</p>

Einstellungspunkte	Einstellungsangaben
<b>Lautspr.-Konfig.</b> (Fortgesetzt)	<p><b>Front Height</b> : Stellen Sie das Vorhandensein und die Größe der Front-Height-Lautsprecher ein.</p> <ul style="list-style-type: none"> <li>• <b>Groß</b> : Wählen Sie diese Einstellung, wenn Sie große Lautsprecher verwenden, die auch Tiefbass unverfälscht wiedergeben können.</li> <li>• <b>Klein</b> : Verwenden Sie einen kleinen Lautsprecher mit unzureichender Wiedergabe-Kapazität für niedrige Frequenzen.</li> <li>• <b>Keiner</b> : Wählen Sie aus, wenn die Front-Height-Lautsprecher nicht angeschlossen sind.</li> </ul> <p><b>HINWEIS</b> "Front Height" kann nicht eingestellt werden, wenn "Endstufen-Zuweis." – "Zuweis." (☞ Seite 91) auf "Z2/Z3", "2CH Bi-AMP" oder "Lautspr.Zuw." auf "F.HEIGHT" eingestellt ist.</p> <p><b>Front Wide</b> : Stellen Sie die Präsenz und Größe der Front-Wide-Lautsprecher ein.</p> <ul style="list-style-type: none"> <li>• <b>Groß</b> : Wählen Sie diese Einstellung, wenn Sie große Lautsprecher verwenden, die auch Tiefbass unverfälscht wiedergeben können.</li> <li>• <b>Klein</b> : Verwenden Sie einen kleinen Lautsprecher mit unzureichender Wiedergabe-Kapazität für niedrige Frequenzen.</li> <li>• <b>Keiner</b> : Wählen Sie aus, wenn die Front-Wide-Lautsprecher nicht angeschlossen sind.</li> </ul> <p><b>HINWEIS</b> "Front Wide" kann nicht eingestellt werden, wenn "Endstufen-Zuweis." – "Zuweis." (☞ Seite 91) auf "Z2/Z3", "2CH Bi-AMP" oder "Lautspr.Zuw." auf "F.WIDE" eingestellt ist.</p> <p><b>Bass-Einstellungen</b> Einstellungen für die Wiedergabe per Subwoofer sowie im LFE Tonbereich.</p> <p><b>Subwoofer-Modus</b> : Hier können Sie die Signale für die Wiedergabe durch den Subwoofer auswählen.</p> <ul style="list-style-type: none"> <li>• <b>LFE</b> : Das Niedrigbereichssignal des Kanals, der auf Lautsprechergröße "Klein" gestellt ist, wird dem LFE-Signalausgang vom Subwoofer hinzugefügt.</li> <li>• <b>LFE+Main</b> : Das Niedrigbereichssignal aller Kanäle wird dem LFE-Signalausgang vom Subwoofer hinzugefügt.</li> </ul> <p> "Subwoofer-Modus" kann aktiviert werden, wenn "Lautspr.-Konfig." – "Subwoofer" (☞ Seite 92) auf "1 Lautsp." oder "2 Lautsp." eingestellt ist.</p> <ul style="list-style-type: none"> <li>• Spielen Sie eine Musik- oder Videoquelle ab und wählen Sie den Modus mit dem stärksten Bass aus.</li> <li>• Wählen Sie "LFE+Main" aus, wenn die Basssignale immer über den Subwoofer wiedergegeben werden sollen.</li> </ul> <p><b>HINWEIS</b> Wenn "Front" und "Center" für "Lautspr.-Konfig." auf "Groß" gestellt sind und für "Subwoofer-Modus" "LFE" eingestellt ist, erfolgt je nach Eingangssignal oder gewähltem Surround-Modus u. U. keine Klangwiedergabe durch die Subwoofer.</p> <p><b>LFE-Tiefpass-Filter</b> : Stellen Sie den LFE-Signal Wiedergabebereich ein.</p> <ul style="list-style-type: none"> <li>• <b>80Hz / 90Hz / 100Hz / 110Hz / 120Hz / 150Hz / 200Hz / 250Hz</b></li> </ul>







Einstellungspunkte	Einstellungsangaben
<b>Abstand</b> Hier können Sie die Entfernung zwischen Hörposition und Lautsprechern einstellen. Messen Sie, bevor Sie die Einstellungen vornehmen, den Abstand von der Hörposition zu den verschiedenen Lautsprechern.	<ul style="list-style-type: none"> <li>• <b>Meter / Fuß</b> : Maßeinheit der Entfernung festlegen.</li> <li>• <b>Schritt</b> : Kleinste Schrittweiten-Variable für die Entfernung festlegen.</li> <li>• <b>0.1m / 0.01m</b></li> <li>• <b>1ft / 0.1ft</b></li> </ul> <p><b>Standard</b> : Die Einstellungen "Abstand" werden auf die Standardeinstellungen zurückgesetzt.</p> <ul style="list-style-type: none"> <li>• <b>Ja</b> : Auf Standardeinstellung zurücksetzen.</li> <li>• <b>Nein</b> : Nicht auf Standardeinstellung zurücksetzen.</li> </ul> <p> Wenn Sie "Standard" auswählen und dann <b>ENTER</b> drücken, wird die "Möchten Sie wirklich alle Einstellungen auf Standardwerte zurücksetzen?"-Eingabeaufforderung angezeigt. Wählen Sie entweder "Ja" oder "Nein", und drücken Sie <b>ENTER</b>.</p> <p><b>Front L / Front R / Center / Subwoofer / Subwoofer 1*1 / Subwoofer 2*2 / Surround L / Surround R / Surr.Back L*2 / Surr.Back R*2 / Front Height L / Front Height R / Front Wide L / Front Wide R</b> : Lautsprecher auswählen.</p> <ul style="list-style-type: none"> <li>* 1 Wenn die Einstellung "Lautspr.-Konfig." – "Subwoofer" ( Seite 92) auf "2 Lautsp." eingestellt ist, werden "Subwoofer 1" und "Subwoofer 2" angezeigt.</li> <li>* 2 Wenn die Einstellung "Lautspr.-Konfig." – "Surround Back" ( Seite 92) auf "1 Lautsp." gestellt wird, wird "Surround Back" angezeigt.</li> </ul> <ul style="list-style-type: none"> <li>• <b>0.00m – 18.00m / 0.0ft – 60.0ft</b> : Stellen Sie die Entfernung ein.</li> </ul> <p></p> <ul style="list-style-type: none"> <li>• Die Lautsprecher können abhängig von den Einstellungen "Endstufen-Zuweis." ( Seite 91) und "Lautspr.-Konfig." ( Seite 91) unterschiedlich ausgewählt werden.</li> <li>• Standardeinstellungen :            Front L / Front R / Center / Subwoofer / Subwoofer 1 / Subwoofer 2 / Front Height L / Front Height R / Front Wide L / Front Wide R : 3,6 m (12,0 ft)            Surround L / Surround R / Surr.Back L / Surr.Back R : 3,0 m (10,0 ft)</li> <li>• Setzen Sie die Differenz der Entfernung zwischen den Lautsprechern auf weniger als 6,0 m (20 ft).</li> </ul> <p><b>HINWEIS</b>            Lautsprecher, die in der "Lautspr.-Konfig." ( Seite 91) auf "Keiner" gestellt wurden, werden nicht angezeigt.</p>

Einstellungspunkte	Einstellungsangaben
<b>Kanalpegel</b> Stellen Sie die Lautstärke für jeden einzelnen Kanal ein.	<p><b>Testton</b> : Ausgabe Testsound.</p> <ul style="list-style-type: none"> <li>• <b>Front L / Front Height L / Center / Front Height R / Front R / Front Wide R / Surround R / Surr.Back R*1 / Surr.Back L*1 / Surround L / Front Wide L / Subwoofer / Subwoofer 1*2 / Subwoofer 2*2 / Subwoofer 1+2*2</b> : Lautsprecher auswählen.</li> <li>* 1 Wenn die Einstellung "Lautspr.-Konfig." – "Surround Back" ( Seite 92) auf "1 Lautsp." gestellt wird, wird "Surr.Back" angezeigt.</li> <li>* 2 Wenn die Einstellung "Lautspr.-Konfig." – "Subwoofer" auf ( Seite 92) eingestellt ist, werden "2 Lautsp.", "Subwoofer 1", "Subwoofer 2" und "Subwoofer 1+2" angezeigt.</li> </ul> <ul style="list-style-type: none"> <li>• <b>-12.0dB – +12.0dB (0.0dB)</b> : Lautstärke regulieren.</li> </ul> <p></p> <ul style="list-style-type: none"> <li>• Nach der Einrichtung der Distanzen und der Lautstärkepegel von Subwoofer 1 und 2, stellen Sie bitte Subwoofer 1+2 ein. Diese Parameter beeinflussen die Lautstärke von Subwoofer 1+2..</li> <li>• Mit  , bewegt sich die Lautstärke von Subwoofer 1 und 2 gemeinsam höher und tiefer.</li> <li>• Wenn einer von Subwoofer 1 und Subwoofer 2 <math>\pm 12,0</math> dB erreicht, bewegen sich die Cursor nicht mehr weiter.</li> <li>• Bei Einstellung von "Kanalpegel" werden die eingestellten Werte auf alle Surround-Modi angewendet. Eine Beschreibung, wie die Lautstärkewerte für jeden Surround-Modus einzeln einzustellen sind, finden Sie auf Seite 62.</li> </ul> <p><b>HINWEIS</b></p> <ul style="list-style-type: none"> <li>• Lautsprecher, die in der "Lautspr.-Konfig." ( Seite 91) auf "Keiner" gestellt wurden, werden nicht angezeigt.</li> <li>• Wenn ein Kopfhörer-Stecker in die PHONES-Buchse dieses Gerätes eingesteckt ist, wird der "Kanalpegel" nicht angezeigt.</li> </ul> <p><b>Standard</b> : Die Einstellungen "Kanalpegel" werden auf die Standardeinstellungen zurückgesetzt.</p> <ul style="list-style-type: none"> <li>• <b>Ja</b> : Auf Standardeinstellung zurücksetzen.</li> <li>• <b>Nein</b> : Nicht auf Standardeinstellung zurücksetzen.</li> </ul>





Einstellungspunkte	Einstellungsangaben
<b>Übergangsfreq.</b> Stellen Sie die maximale Frequenz der Bass-Signalausgabe von jedem Kanal zum Subwoofer ein. Passen Sie die Einstellung der Bass-Resonanz Ihrer verwendeten Lautsprecher an.	<b>40Hz / 60Hz / 80Hz / 90Hz / 100Hz / 110Hz / 120Hz / 150Hz / 200Hz / 250Hz</b> : Übergangsfrequenz einstellen.  <b>Erweitert</b> : Übergangsfrequenz für jeden Lautsprecher einzeln einstellen. <b>• Front / Center / Surround / Surr. Back / Front Height / Front Wide</b> : Lautsprecher auswählen. <b>• 40Hz / 60Hz / 80Hz / 90Hz / 100Hz / 110Hz / 120Hz / 150Hz / 200Hz / 250Hz</b> : Übergangsfrequenz einstellen.   <ul style="list-style-type: none"> <li>Die Einstellung für "Übergangsfreq." kann vorgenommen werden, wenn die Einstellung für "Bass-Einstellungen" – "Subwoofer-Modus" (☞ Seite 92) auf "LFE+Main" gesetzt ist oder wenn Sie einen Lautsprecher haben, der auf "Klein" eingestellt ist.</li> <li>Stellen Sie die Übergangsfrequenz immer auf "80Hz". Wenn Sie jedoch kleine Lautsprecher verwenden, empfehlen wir, die Übergangsfrequenz auf eine höhere Frequenz zu stellen.</li> <li>Bei Lautsprechern, die auf "Klein" gestellt wurden, werden Töne unterhalb der Übergangsfrequenz nicht ausgegeben. Die nicht ausgegebenen Bässe werden über den Subwoofer oder die Front-Lautsprecher ausgegeben.</li> <li>Die Lautsprecher, die eingestellt werden können, wenn "Erweitert" ausgewählt ist und sich von der Einstellung "Subwoofer-Modus" (☞ Seite 92) unterscheidet.               <ul style="list-style-type: none"> <li>Wenn "LFE" ausgewählt ist, werden die Lautsprecher auf "Klein" in "Lautspr.-Konfig." eingestellt. Wenn die Lautsprecher auf "Groß" eingestellt sind, wird "Vollständ." angezeigt, und die Einstellung kann nicht vorgenommen werden.</li> <li>Wenn "LFE+Main" ausgewählt ist, können die Lautsprecher unabhängig von der Lautsprechergröße eingestellt werden.</li> </ul> </li> </ul>
<b>LS-Impedanz</b> Impedanz der angeschlossenen Lautsprecher einstellen.	<b>8Ω/Ohm</b> : SEinstellen, wenn die Impedanz des angeschlossenen Lautsprechers 8Ω oder mehr beträgt. <b>6Ω/Ohm</b> : Einstellen, wenn die Impedanz des angeschlossenen Lautsprechers mindestens 6 Ω, aber weniger als 8 Ω beträgt. <b>4Ω/ohms</b> : Einstellen, wenn die Impedanz des angeschlossenen Lautsprechers mindestens 4 Ω, aber weniger als 8 Ω beträgt.   Prüfen Sie zuvor die auf der Rückseite Ihrer Lautsprecher oder im Lautsprecher-Bedienungshandbuch angegebene Lautsprecherimpedanz (Ω).
<b>Frontlautspr. einricht.</b> Auswahl der vorderen Lautsprecher für jeden Surround-Modus.  <b>HINWEIS</b> Einstellung möglich, wenn "Endstufen-Zuweis." – "Zuweis." auf "Front B" eingestellt ist (☞ Seite 91).	<b>2CH DIRECT/STEREO</b> : Die für die Modi direkte, Stereo- und Pure Direct-Wiedergabe (2-Kanal) verwendeten Front-Lautsprecher werden vorab eingestellt. <b>• A</b> : Frontlautsprecher A wird verwendet. <b>• B</b> : Frontlautsprecher B wird verwendet. <b>• A+B</b> : Beide Frontlautsprecher A und B werden verwendet.  <b>MULTI CH</b> : Front-Lautsprecher, die für andere Modi als die direkte, Stereo- und Pure Direct-Wiedergabe (2-Kanal) verwendeten werden, werden vorab eingestellt. <b>• A</b> : Frontlautsprecher A wird verwendet. <b>• B</b> : Frontlautsprecher B wird verwendet. <b>• A+B</b> : Beide Frontlautsprecher A und B werden verwendet.



## HDMI-Konfig.

Standard-Einstellungen sind unterstrichen.

Hier können Sie Einstellungen für die HDMI-Video-/Audio-Ausgabe vornehmen.



Einstellungspunkte	Einstellungsangaben
<b>RGB-Videobereich</b> Einstellen des Videobereichs der RGB-Ausgabe vom HDMI-Anschluss.	<b>Normal</b> : Ausgabe mit RGB-Videobereich (16 (schwarz) bis 235 (weiß)). <b>Erweitert</b> : Ausgabe mit RGB-Videobereich (0 (schwarz) to 255 (weiß)).   Diese Einstellung ist aktiviert, wenn ein Fernsehgerät mit einem DVI-Anschluss verwendet wird.
<b>Vertikal strecken</b> Bildsignal vertikal strecken.	<b>EIN</b> : Bildsignal vertikal strecken. <b>AUS</b> : Signal vertikal nicht strecken.
<b>Auto Lip Sync</b> Hier schalten Sie die automatische Synchronisation von Audio und Video für HDMI ein und aus.	<b>EIN</b> : Kompensiert. <b>AUS</b> : Nicht kompensiert.
<b>HDMI-Audioausgang</b> Wählen Sie das HDMI-Audio-Ausgabegerät.	<b>Verstärker</b> : Wiedergabe durch Lautsprecher, die an dem Receiver angeschlossen sind. <b>TV</b> : Wiedergabe durch TV, die an dem Receiver angeschlossen sind.   Wenn die HDMI-Steuerfunktion aktiviert ist, hat die TV-Audioeinstellung (☞ Seite 61 "HDMI-Steuerfunktion") Vorrang.
<b>HDMI-Ausgang</b> Hier legen Sie fest, welcher HDMI-Ausgang verwendet werden soll.	<b>Auto (Dual)</b> : Das Vorhandensein eines mit dem Anschluss MONITOR 1 oder MONITOR 2 verbundenen TV-Gerätes wird automatisch erkannt, und dieser TV-Anschluss wird verwendet. <b>Monitor 1</b> : Ein TV-Gerät, das mit dem Anschluss MONITOR 1 verbunden ist, wird immer verwendet. <b>Monitor 2</b> : Ein TV-Gerät, das mit dem Anschluss MONITOR 2 verbunden ist, wird immer verwendet.   <ul style="list-style-type: none"> <li>Wenn an beide Anschlüssen (Monitor 1 und Monitor 2) ein Gerät angeschlossen ist und "Auflösung" (☞ Seite 79) auf "Automatisch" gestellt wurde, werden die Signale in einer Auflösung ausgegeben, die mit beiden Monitoren kompatibel ist.</li> <li>Wenn "Auflösung" (☞ Seite 79) nicht auf "Automatisch" gestellt ist, überprüfen Sie, ob das verwendete TV-Gerät mit der Auflösung unter "HDMI-Info" – "Monitor 1" und "Monitor 2" kompatibel ist (☞ Seite 103).</li> <li>"HDMI-Ausgang" können Sie auch durch Drücken von <b>MONITOR SELECT</b> aktivieren.</li> </ul>



### HINWEIS

Abhängig von dem von Ihnen angeschlossenen Monitor wird die Anzeige eventuell nicht korrigiert, wenn Sie "Auto (Dual)" einstellten. Stellen Sie in solch einem Fall entweder auf "Monitor 1" oder "Monitor 2" ein.



Einstellungspunkte	Einstellungsangaben
<b>HDMI Steuerung</b> Wenn mehrere Geräte über HDMI-Anschlüsse miteinander verbunden und mit der HDMI-Steuerung kompatibel sind, können Sie die Gerätebedienungen verketten.	<b>Steuerung</b> : Stellen Sie die HDMI-Steuerungsfunktion ein. <b>EIN</b> : HDMI-Steuerungsfunktion verwenden. <b>AUS</b> : HDMI-Steuerungsfunktion nicht verwenden.  <ul style="list-style-type: none"> <li>• Wenn ein Gerät angeschlossen ist, das nicht mit der HDMI-Steuerungsfunktion kompatibel ist, stellen Sie "HDMI Steuerung" – "Steuerung" auf "AUS".</li> <li>• Zur Überprüfung der Einstellungen schlagen Sie bitte in den Bedienungsanleitungen der angeschlossenen Komponenten nach.</li> <li>• Details zur HDMI-Steuerungsfunktion finden Sie unter "HDMI-Steuerungsfunktion" (☞ Seite 61).</li> </ul>
	<b>HINWEIS</b> <ul style="list-style-type: none"> <li>• <b>Wenn "HDMI Steuerung" – "Steuerung" auf "EIN" eingestellt ist, verbraucht das Gerät im Standby mehr Strom.</b> Wenn Sie dieses Gerät längere Zeit nicht benutzen, sollten Sie das Netzkabel aus der Steckdose ziehen.</li> <li>• Die "HDMI Steuerung" ist inaktiv, solange das Gerät nicht in Betrieb ist. Schalten Sie entweder an oder stellen Sie auf Standby ein.</li> <li>• Mit den HDMI-Steuerungsfunktionen lassen sich Fernsehgeräte bedienen, die mit der HDMI-Steuerungsfunktion kompatibel sind. Achten Sie darauf, dass der Fernseher und die HDMI-Kabel angeschlossen sind, bevor Sie eine HDMI-Steuerungsfunktion aufrufen.</li> <li>• Wenn sich die "HDMI Steuerung" – "Steuerung"-Einstellungen geändert haben, müssen die Geräte nach jeder Änderung aus und wieder eingeschaltet werden.</li> </ul>
	<b>Standby-Quelle</b> : Legt fest, dass die HDMI-Eingangsquelle auf Standby geschaltet wird, sobald das Gerät eingeschaltet ist. <ul style="list-style-type: none"> <li>• <b>Zuletzt verwendet</b> : Standby mit der zuletzt verwendeten Eingabequelle während der Nutzung des Geräts.</li> <li>• <b>HDMI1 / HDMI2 / HDMI3 / HDMI4 / HDMI 5 / HDMI 6 / HDMI 7</b> : Die betreffende Eingangsquelle wird auf Standby geschaltet.</li> </ul>  "Standby-Quelle" kann aktiviert werden, wenn "HDMI Steuerung" – "Steuerung" auf "EIN" eingestellt ist.
	<b>Kontroll-Monitor</b> : Stellen Sie den HDMI MONITOR-Anschluss auf die Ausgabe des HDMI-Steuersignals ein. <ul style="list-style-type: none"> <li>• <b>Monitor 1</b> : Ausgang vom Anschluss MONITOR 1.</li> <li>• <b>Monitor 2</b> : Ausgang vom Anschluss MONITOR 2.</li> </ul>  <ul style="list-style-type: none"> <li>• "Kontroll-Monitor" kann vorgenommen werden wenn im GUI-Menü "HDMI Steuerung" – "Steuerung" auf "EIN" gesetzt wurde.</li> <li>• Die ARC-Funktion arbeitet nur an dem von "Kontroll-Monitor" ausgewählten Anschluss..</li> </ul>



Einstellungspunkte	Einstellungsangaben
<b>HDMI Steuerung</b> (Fortgesetzt)	<b>Ausschaltkontrolle</b> : Leitet den Standby-Befehl von diesem Gerät an eine externe Einrichtung weiter. <ul style="list-style-type: none"> <li>• <b>Alle</b> : Wenn ein angeschlossener Fernseher unabhängig von der Eingangsquelle ausgeschaltet wird, wechselt dieses Gerät automatisch in den Standby-Modus.</li> <li>• <b>Video</b> : Wenn ein angeschlossener Fernseher ausgeschaltet wird, wenn es sich bei der Eingangsquelle um BD / DVD / TV / SAT/CBL / DVR / GAME / V.AUX / DOCK handelt, wechselt dieses Gerät automatisch in den Standby-Modus.</li> <li>• <b>AUS</b> : Beim Abschalten eines Fernsehers wird dieses Gerät nicht abgeschaltet.</li> </ul>  "Ausschaltkontrolle" kann aktiviert werden, wenn "HDMI Steuerung" – "Steuerung" auf "EIN" eingestellt ist.







## Audio Konfigurat.





Standard-Einstellungen sind unterstrichen.

Hier legen Sie weitere Einstellungen für die Audiowiedergabe fest.

Einstellungspunkte	Einstellungsangaben
<b>EXT. IN-Konfig.</b> Setup für Wiedergabe über analoge Signale, die über externe Eingabeanschlüssen eingespeist werden (EXT. IN).	<b>Subwoofer-Pegel</b> : Setup für Wiedergabe über analoge Signale, die über externe Eingabeanschlüssen eingespeist werden (EXT. IN). <ul style="list-style-type: none"> <li>• <b>+15dB</b> : Dies ist der empfohlene Pegel.</li> <li>• <b>+10dB / +5dB / 0dB</b> : Wählen Sie den Pegel passend zum verwendeten Player.</li> </ul>
<b>2-Kan. Dir/Stereo</b> Wählen Sie die Methode aus, mit der die Lautsprecher im direkten und Stereo-Zweikanal Wiedergabemodus verwendet werden.	<b>Einstellung</b> : Wählen Sie die Methode aus, mit der die Lautsprecher im direkten und Stereo-Zweikanal Wiedergabemodus verwendet werden. <ul style="list-style-type: none"> <li>• <b>Standard</b> : Die Einstellungen zu "Lautspr.-Konfig." (☞ Seite 89) werden verwendet.</li> <li>• <b>Erweitert</b> : Individuelle Einstellungen für den 2-Kanal-Modus. Nehmen Sie folgende Einstellungen vor:  <b>Front</b> : Stellen Sie die Größe der Front-Lautsprecher ein.  <ul style="list-style-type: none"> <li>• <b>Groß</b> : Wählen Sie diese Einstellung, wenn Sie große Lautsprecher verwenden, die auch Tiefbass unverfälscht wiedergeben können.</li> <li>• <b>Klein</b> : Verwenden Sie einen kleinen Lautsprecher mit unzureichender Wiedergabe-Kapazität für niedrige Frequenzen.</li> </ul>  Wenn die "Lautspr.-Konfig." – "Subwoofer" (☞ Seite 92) auf "Keiner" eingestellt wird, wird die Einstellung automatisch auf "Groß" eingestellt.</li> </ul>
	<b>Subwoofer</b> : Geben Sie an, ob Sie einen Subwoofer verwenden. <ul style="list-style-type: none"> <li>• <b>Ja</b> : Ein Subwoofer wird verwendet.</li> <li>• <b>Nein</b> : Einstellen, wenn kein Subwoofer angeschlossen ist.</li> </ul>  Wenn die "Lautspr.-Konfig." – "Subwoofer" (☞ Seite 92) auf "Keiner" eingestellt wird, wird die Einstellung automatisch auf "Nein" eingestellt. Wenn die "Front"-Einstellung bei "Klein" ist, dann ist die Einstellung automatisch "Ja".



Einstellungspunkte	Einstellungsangaben
<b>2-Kan. Dir/Stereo</b> (Fortgesetzt)	<p><b>SW-Modus</b> : Hier können Sie die Signale für die Wiedergabe durch den Subwoofer auswählen.</p> <ul style="list-style-type: none"> <li>• <b>LFE</b> : Wenn die Einstellung "2-Kan. Dir/Stereo" – "Front" auf "Groß" ist, wird allein das LFE-Signal vom Subwoofer ausgegeben. Ebenso, wenn die Einstellung "2-Kan. Dir/Stereo" – "Front" auf "Klein" gestellt ist, wird das Niedrigbereichssignal des Frontkanals dem LFE-Signalausgang vom Subwoofer hinzugefügt.</li> <li>• <b>LFE+Main</b> : Das Niedrigbereichssignal des Frontkanals wird dem LFE-Signalausgang vom Subwoofer hinzugefügt.</li> </ul> <p> Diese Option steht zur Verfügung, wenn im Menü "2-Kan. Dir/Stereo" – "Subwoofer" auf "Ja" gesetzt wurde.</p> <p><b>Übergangsfreq.</b> : Stellen Sie die maximale Frequenz der Bass-Signalausgabe von jedem Kanal zum Subwoofer ein.</p> <ul style="list-style-type: none"> <li>• <b>40Hz / 60Hz / 80Hz / 90Hz / 100Hz / 110Hz / 120Hz / 150Hz / 200Hz / 250Hz</b></li> </ul> <p> Diese Option steht zur Verfügung, wenn im Menü "2-Kan. Dir/Stereo" – "Subwoofer" auf "Ja" gesetzt wurde.</p> <ul style="list-style-type: none"> <li>• Wenn die "2-Kan. Dir/Stereo" – "Front"-Einstellung "Groß" oder die "Subwoofer-Modus"-Einstellung "LFE" ist, wird "Vollständ." angezeigt, und die Einstellung kann nicht vorgenommen werden.</li> </ul> <p><b>Abstand FL / Abstand FR</b> : Lautsprecher auswählen.</p> <ul style="list-style-type: none"> <li>• <b>0.00m – 18.00m (3.60m) / 0.0ft – 60.0ft (12.0ft)</b> : Stellen Sie die Entfernung zum Lautsprecher ein.</li> </ul> <p> Stellen Sie Differenz der Distanz zwischen den Lautsprechern auf unter 6,0 m (20 ft) ein.</p> <p><b>Kanalpegel FL / Kanalpegel FR</b> : Lautsprecher auswählen.</p> <ul style="list-style-type: none"> <li>• <b>-12.0dB – +12.0dB (0.0dB)</b> : Passen Sie den Pegel jedes Kanals an.</li> </ul>
<b>Surround-Automatik</b> Hier können Sie für jeden Eingangssignaltyp die Surround-Modus-Einstellungen speichern.	<p><b>EIN</b> : Die Einstellungen werden. Wird automatisch mit dem zuletzt verwendeten Surround-Modus abgespielt.</p> <p><b>AUS</b> : Einstellungen werden nicht gespeichert, Surround-Modus ändert sich nicht mit Signal.</p> <p> Mit der Funktion Auto-Surround-Modus können Sie den Surround-Modus, der zuletzt zur Wiedergabe der vier verschiedenen Eingangssignale verwendet wurde, speichern.</p> <ol style="list-style-type: none"> <li>① Analoge und PCM 2-Kanal-Signale</li> <li>② Dolby Digital- und DTS 2-Kanal-Signale</li> <li>③ Dolby Digital- und DTS-Mehrkanalsignale</li> <li>④ LPCM- und DSD-Mehrkanal-Signale</li> </ol> <ul style="list-style-type: none"> <li>• Bei der Wiedergabe im PURE DIRECT-Modus ändert sich der Surround-Modus nicht, selbst wenn sich das Eingangssignal ändert.</li> </ul>

Einstellungspunkte	Einstellungsangaben
<p><b>EQ anpassen</b> Einstellungen vornehmen, damit nicht verwendete EQ-Einstellungen bei Drücken von <b>MULTEQ</b> nicht angezeigt werden.</p>  <p> Der Equalizer-Modus, bei dem "Nicht verwendet" ausgewählt wurde, kann nicht mit der Quick Select-Funktion gespeichert oder aufgerufen werden.</p>	<p><b>Audyssey</b> : Stellen Sie ein, wenn der "Audyssey"-Equalizer nicht verwendet wird.</p> <ul style="list-style-type: none"> <li>• <b>Verwendet</b> : Verwenden.</li> <li>• <b>Nicht verwendet</b> : Nicht verwenden.</li> </ul> <p> Stellen Sie es so ein, dass Einstellungen "Audyssey" ausgewählt werden können, wenn das Verfahren "Messautom. Audyssey®" abgeschlossen ist.</p> <p><b>Audyssey Byp. L/R</b> : Stellen Sie ein, wenn der "Audyssey Byp. L/R"-Equalizer nicht verwendet wird.</p> <ul style="list-style-type: none"> <li>• <b>Verwendet</b> : Verwenden.</li> <li>• <b>Nicht verwendet</b> : Nicht verwenden.</li> </ul> <p> Stellen Sie es so ein, dass Einstellungen "Audyssey Byp. L/R" ausgewählt werden können, wenn das Verfahren "Messautom. Audyssey" abgeschlossen ist.</p> <p><b>Audyssey Flat</b> : Stellen Sie ein, wenn der "Audyssey Flat"-Equalizer nicht verwendet wird.</p> <ul style="list-style-type: none"> <li>• <b>Verwendet</b> : Verwenden.</li> <li>• <b>Nicht verwendet</b> : Nicht verwenden.</li> </ul> <p> Stellen Sie es so ein, dass Einstellungen "Audyssey Flat" ausgewählt werden können, wenn das Verfahren "Messautom. Audyssey" abgeschlossen ist.</p> <p><b>Manuell</b> : Stellen Sie ein, wenn der "Manuell"-Equalizer nicht verwendet wird.</p> <ul style="list-style-type: none"> <li>• <b>Verwendet</b> : Verwenden.</li> <li>• <b>Nicht verwendet</b> : Nicht verwenden.</li> </ul>



# Netzwerk-Konfig.

Standard-Einstellungen sind unterstrichen.

Netzwerkeinstellungen vornehmen.

Einstellungspunkte	Einstellungsangaben
<b>Netzwerkverbindung</b> Einstellungen für kabelgebundenes LAN vornehmen.	<ol style="list-style-type: none"> <li>Schließen Sie das LAN-Kabel an (☞ Seite 26 "Anschluss an ein Heim-Netzwerk (LAN)").</li> <li>Schalten Sie das Gerät ein (☞ Seite 7 "Gerät einschalten"). Dank der DHCP-Funktion werden die Netzwerkeinstellungen des Geräts automatisch festgelegt. Bei Anschluss an ein Netzwerk ohne DHCP-Funktion legen Sie die Einstellungen wie unter Arbeitsschritt 3 fest.</li> <li>Die IP-Adresse legen Sie im Menü mit den Befehlen "Netzwerkverbindung" fest.</li> </ol>
<ol style="list-style-type: none"> <li>Wählen Sie im Menü "Netzwerkverbindung" – "Erweitert" und drücken Sie <b>ENTER</b>.</li> <li>Drücken Sie &lt; &gt;, um "DHCP" auf "AUS" umzustellen, Drücken Sie anschließend ▾. Die DHCP-Funktion ist deaktiviert.</li> <li>Geben Sie mit Δ ▽ &lt; &gt; oder 0–9 die Adresse ein, und drücken Sie <b>ENTER</b>.                     <ul style="list-style-type: none"> <li><b>IP-Adresse</b> : Geben Sie eine IP-Adresse in einem der unten genannten Adressbereiche ein. Beim Einstellen einer anderen IP-Adresse kann die Netzwerkfunktion nicht genutzt werden.                              CLASS A: 10.0.0.0 – 10.255.255.255                              CLASS B: 172.16.0.0 – 172.31.255.255                              CLASS C: 192.168.0.0 – 192.168.255.255</li> <li><b>Subnetzmaske</b> : Beim direkten Anschluss eines xDSL Modems oder Terminaladapters an dieses Gerät müssen Sie die Subnetzmaske eingeben, die in der Anbieterdokumentation genannt wird. Dies ist normalerweise 255.255.255.0.</li> <li><b>Standardgateway</b> : Wenn ein Gateway (Router) angeschlossen ist, geben Sie dessen IP-Adresse ein.</li> <li><b>Prim. DNS-Server, Sek. DNS-Server</b> : Wenn in der Dokumentation Ihres Anbieters nur eine DNS Adresse angegeben ist, tragen Sie diese im Feld "Prim. DNS-Server" ein. Wenn zwei oder mehr DNS-Adressen vorhanden sind, geben Sie die erste in das Feld "Sek. DNS-Server" ein.</li> </ul> </li> </ol>	

Einstellungspunkte	Einstellungsangaben
<b>Netzwerkverbindung</b> (Fortgesetzt)	<ol style="list-style-type: none"> <li>Wählen Sie mit ▾ die Option "Beenden", und drücken Sie <b>ENTER</b>. Damit ist die Einstellung abgeschlossen.                     <ul style="list-style-type: none"> <li>Bei einer Netzwerkverbindung über einen Proxyserver wählen Sie "Proxy" und drücken Sie <b>ENTER</b> (☞ Seite 97 "Proxy settings").</li> </ul> </li> <li>Bei Verwendung eines Breitband-Routers (mit DHCP-Funktion) müssen keine "IP-Adresse" für das Gerät und für den "Proxy" festgelegt werden, da die DHCP-Funktion bei diesem Gerät standardmäßig aktiviert ist ("EIN").</li> <li>Wenn dieses Gerät in einem Netzwerk ohne DHCP-Funktion verwendet wird, müssen die Netzwerkeinstellungen festgelegt werden. In diesem Fall sind gewisse Netzwerkkennnisse notwendig. Einzelheiten erfahren Sie bei einem Netzwerkadministrator.</li> <li>Wenn Sie keine Internetverbindung herstellen können, kontrollieren Sie die Anschlüsse und Einstellungen (☞ Seite 26).</li> <li>Wenn Sie sich mit Internetanschlüssen nicht auskennen, wenden Sie sich an Ihren ISP (Internet Service Provider) oder an das Geschäft, bei dem Sie den Computer gekauft haben.</li> <li>Wenn Sie die Einstellung während der Eingabe der IP-Adresse abbrechen möchten, drücken Sie <b>RETURN</b>.</li> </ol> <p><b>Proxy-Einstellungen</b> : Diese Einstellung legen Sie fest, wenn Sie die Internetverbindung über einen Proxyserver herstellen.</p>
<ol style="list-style-type: none"> <li>Wählen Sie im Menü "Netzwerkverbindung" – "Erweitert" und drücken Sie <b>ENTER</b>.</li> <li>Wählen Sie mit Δ ▽ die Option "Proxy", und drücken Sie <b>ENTER</b>.</li> <li>Drücken Sie &lt; &gt;, um "Proxy" auf "EIN" umzustellen. Drücken Sie anschließend ▾. Der Proxyserver ist nun aktiviert.</li> </ol>	

Einfache Variante





Basisausführung





Anleitung für Fortgeschrittene

Informationen





Einstellungspunkte	Einstellungsangaben
<b>Netzwerkverbindung</b> (Fortgesetzt)	<p>④ Drücken Sie <math>\triangleleft \triangleright</math> zur Auswahl einer Eingabemethode für den Proxyserver. Drücken Sie anschließend <math>\nabla</math>.  <b>Adresse</b> : Methode zur Eingabe der IP-Adresse.  <b>Name</b> : Methode zur Eingabe des Domain-Namens.</p> <p>⑤ Geben Sie mit <math>\triangle \nabla \triangleleft \triangleright</math> oder <b>0–9</b> die Adresse bzw. den Domain-Namen des Proxyserver ein, und drücken Sie <b>ENTER</b>.          Wenn in Schritt ④ "Adresse" gewählt wurde : IP-Adresse eintragen          Wenn in Schritt ④ "Name" gewählt wurde : Domain-Namen eintragen.          • Hinweise zur Zeicheneingabe finden Sie auf Seite 74.</p> <p>⑥ Geben Sie mit <math>\triangle \nabla \triangleleft \triangleright</math> oder <b>0–9</b> die Anschlussnummer des Proxyserver ein, und drücken Sie <b>ENTER</b>.</p> <p>⑦ Wählen Sie mit <math>\nabla</math> die Option "Beenden", und drücken Sie <b>ENTER</b>.          Damit ist die Einstellung abgeschlossen.</p> 
<b>Sonstiges</b> Einstellung der Netzwerkfunktion ein/aus im Standby und die PC-Spracheinstellung.	<p><b>Netzwerk-Standby</b> : Netzwerkfunktion im Standby ein- bzw. ausschalten.          • <b>EIN</b> : Netzwerk ist im Standby aktiviert. Gerät ist über netzwerkfähigen Controller bedienbar.          • <b>AUS</b> : Im Standby-Betrieb ist die Netzwerkfunktion deaktiviert.</p> <p> Stellen Sie auf "EIN" bei Verwendung der Websteuerungsfunktion.</p> <p><b>HINWEIS</b></p> <p><b>Wenn "Sonstiges" – "Netzwerk-Standby" auf "EIN" eingestellt ist, verbraucht das Gerät im Standby mehr Strom.</b></p> <p><b>Zeichensatz</b> : Wenn Schriftzeichen nicht korrekt angezeigt werden, stellen Sie den MP3 ID3-Tag Zeichencodetyp ein, der von dem USB-Speichergerät wiedergegeben wird.          • <b>Automatisch</b> : Zeichencode automatisch auswählen.          • <b>Latein</b> : ISO 8859-1 Latin-1 auswählen.          • <b>Japanisch</b> : Shift-JIS auswählen.</p> <p> Sollten die Zeichen nicht richtig angezeigt werden, wenn "Automatisch" eingestellt wurde, stellen Sie "Latein" oder "Japanisch" ein.</p> <p><b>PC-Sprache</b> : Computersprache auswählen.          • <b>ara / chi (smp)</b> / <b>chi (trad)</b> / <b>cze</b> / <b>dan</b> / <b>dut</b> / <b>eng</b> / <b>fin</b> / <b>fre</b> / <b>ger</b> / <b>gre</b> / <b>heb</b> / <b>hun</b> / <b>ita</b> / <b>jpn</b> / <b>kor</b> / <b>nor</b> / <b>pol</b> / <b>por</b> / <b>por(BR)</b> / <b>rus</b> / <b>spa</b> / <b>swe</b> / <b>tur</b></p> <p><b>Name im Netzwerk</b> : Der lesefreundliche Name ist der Name dieses Gerätes, der im Netzwerk angezeigt wird. Es können bis zu 63 Zeichen eingegeben werden. Der lesefreundliche Standardname beim ersten Gebrauch ist "DENON:[AVR-4311]".          • Hinweise zur Zeicheneingabe finden Sie auf Seite 74.</p> <p><b>Standard</b> : Für den leicht lesbaren Namen, den Sie geändert hatten, wird wieder der Standardwert eingesetzt.          • <b>Ja</b> : Auf Standardeinstellung zurücksetzen.          • <b>Nein</b> : Nicht auf Standardeinstellung zurücksetzen.</p> <p><b>Party-Modus</b> : Stellen Sie die Partymodus-Funktion ein.          • <b>EIN</b> : Deaktivieren Sie die Partymodus-Funktion.          • <b>AUS</b> : Aktivieren Sie die Partymodus-Funktion.</p> <p> Für weitere Informationen zur Partymodus-Funktion beziehen Sie sich bitte auf Seite 64, "Party-Modus".</p>

Einstellungspunkte	Einstellungsangaben
<b>Sonstiges</b> (Fortgesetzt)	<p><b>Party-Mod. Start</b> : Nehmen Sie die Einstellungen für den Lautstärkepegel vor, wenn der Partymodus gestartet ist.          • <b>Letzte Einstellung</b> : Verwenden Sie dieselbe Lautstärke wie vor der Einstellung des Partymodus.          • <b>-- -dB (0)</b> : Verwenden Sie die Stummschaltung immer unter der Bedingung, dass der Partymodus gestartet ist.          • <b>-80dB – 18dB (1 – 99)</b> : Starten Sie den Party-Modus mit Ihrer bevorzugten Lautstärke.</p> <p> Einstellung möglich, wenn "Party-Modus" auf "EIN" eingestellt ist.          • Hierfür wird ein Wert von 0 bis 99 angezeigt, wenn unter "Lautstärke-Anzeige" (Seite 100) die Option "Absolut" aktiviert ist.          • Sie können die Obergrenze mit "Lautstärkegrenze" einstellen (Seite 100).</p> <p><b>Netzwerkstatus</b> : Es werden maximal 10 DENON-Produkte angezeigt die mit demselben Netzwerk verbunden sind.          • <b>Name / Status Partymodus / Modell-Name / Strom EIN/Standby / Quelle auswählen / Lautstärkepegel</b></p> <p> "Network Status" wird angezeigt, wenn ein DENON-Produkt angeschlossen ist, das die Netzwerkstatus-Anzeigefunktion unterstützt.</p> <p><b>Update-Meldung</b> : Zeigt eine Benachrichtigung im Menü dieses Geräts an, wenn die neueste Firmware mit "Firmware-Update" freigegeben wurde. Die Hinweismeldung wird für etwa 20 Sekunden angezeigt, wenn der Strom eingeschaltet wird. Verbinden Sie mit Breitband-Internet (Seite 26), wenn Sie diese Funktion verwenden.          • <b>EIN</b> : Update-Meldung anzeigen.          • <b>AUS</b> : Update-Meldungen nicht anzeigen.</p> <p> Wenn Sie während der Anzeige der Benachrichtigungsmittelung <b>ENTER</b> drücken, wird der "Update prüfen"-Bildschirm angezeigt. (Gehen Sie auf Seite 102 für weitere Informationen bezüglich "Firmware-Update")          • Drücken Sie <b>RETURN</b>, um die Benachrichtigungsmittelung zu löschen.</p> <p><b>Upgrade-Meldung</b> : Zeigt eine Benachrichtigung im Menü dieses Geräts an, wenn eine herunterladbare Firmware mit "Features hinzuf." freigegeben wurde. Die Hinweismeldung wird für etwa 20 Sekunden angezeigt, wenn der Strom eingeschaltet wird. Verbinden Sie mit Breitband-Internet (Seite 26), wenn Sie diese Funktion verwenden.          • <b>EIN</b> : Upgrade-Meldungen anzeigen.          • <b>AUS</b> : Upgrade-Meldung nicht anzeigen.</p> <p> Wenn Sie während der Anzeige der Benachrichtigungsmittelung <b>ENTER</b> drücken, wird der "Features hinzuf."-Bildschirm angezeigt. (Gehen Sie auf Seite 102 für weitere Informationen bezüglich "Features hinzuf.")          • Drücken Sie <b>RETURN</b>, um die Benachrichtigungsmittelung zu löschen.</p>





Einstellungspunkte	Einstellungsangaben
<b>Napster-Zugang</b> Bestimmen oder ändern Sie Ihren Benutzernamen und Ihr Passwort (☞ Seite 41 "Napster anhören").	<b>Benutzername / Passwort / Löschen</b> • Hinweise zur Zeicheneingabe finden Sie auf Seite 74.
<b>Last.fm-Zugang</b> Geben Sie den Benutzernamen und das Kennwort ein oder ändern Sie diese (☞ Seite 42 "So hören Sie mit diesem Gerät Last.fm").	<b>Benutzername / Passwort / Löschen</b> • Hinweise zur Zeicheneingabe finden Sie auf Seite 74.
<b>Last.fm-Anzeige</b> Legen Sie fest, ob der Eintrag Last.fm im Menü angezeigt werden soll oder nicht.	<b>Eingeblendet</b> : Last.fm Eintrag im Menü anzeigen. <b>Ausgeblendet</b> : Last.fm Eintrag nicht im Menü anzeigen.
<b>Netzwerkinfo</b> Hier können Sie die Netzwerkinformationen anzeigen.	<b>Name / DHCP / IP-Adresse / Adresse MAC</b>

## MultiZone-Konfig.

Standard-Einstellungen sind unterstrichen.

Hier legen Sie die Einstellungen für die Audiowiedergabe in einem Mehrzonensystem (ZONE2, ZONE3) fest.

Einstellungspunkte	Einstellungsangaben
<b>Bässe</b> Bässe (tiefe Frequenzen) einstellen.	<b>-10dB – +10dB (0dB)</b>
<b>Höhen</b> Höhen (hohe Frequenzen) einstellen.	<b>-10dB – +10dB (0dB)</b>
<b>HPF</b> Wählen Sie den Hochpass-Filter (HPF), um Verzerrungen im Bass zu vermeiden.	<b>EIN</b> : HPF eingeschaltet: Bass wird beschnitten. <b>AUS</b> : HPF ausgeschaltet.
<b>Kanalpegel L</b> Ausgangspegel des linken Kanals einstellen.	<b>-12dB – +12dB (0dB)</b> ☞ "Kanalpegel L" können eingestellt werden, wenn unter "Ton-Ausgabe" (☞ Seite 99) – "Stereo" eingestellt ist.
<b>Kanalpegel R</b> Ausgangspegel des rechten Kanals einstellen.	<b>-12dB – +12dB (0dB)</b> ☞ "Kanalpegel R" können eingestellt werden, wenn unter "Ton-Ausgabe" (☞ Seite 99) – "Stereo" eingestellt ist.
<b>Ton-Ausgabe</b> Stellen Sie den Signal-Ausgang von Mehrfachzonen ein.	<b>Stereo</b> : Stereo-Ausgabe wählen. <b>Mono</b> : Mono-Ausgabe wählen. ☞ Wenn "Endstufen-Zuweis." – "Zuweis." (☞ Seite 91) auf "Z2/Z3(M)" eingestellt ist, wird der "Ton-Ausgabe" automatisch auf "Mono" umgestellt.

Einstellungspunkte	Einstellungsangaben
<b>Lautstärkepegel</b> Stellen Sie den Lautstärken-Ausgabepegel ein.	<b>Variabel</b> : Lautstärkeeinstellung am Hauptgerät und per Fernbedienung ist aktiviert. <b>-40dB (41)</b> : Lautstärke am Vorverst.-Ausg. fest auf -40 dB einstellen. Ext. Verstärker regelt Lautstärke. <b>0dB (81)</b> : Lautstärke am Vorverst.-Ausg. fest auf 0 dB einstellen. Ext. Verstärker regelt Lautstärke. ☞ Wenn "Endstufen-Zuweis." – "Zuweis." (☞ Seite 91) auf "ZONE2", "ZONE2/3" oder "Z2/Z3(M)" eingestellt ist, wird der "Lautstärkepegel" automatisch auf "Variabel" umgestellt.
<b>Lautstärkegrenze</b> Maximale Lautstärke festlegen.	<b>AUS</b> : Keine maximale Lautstärke festlegen. <b>-20dB (61) / -10dB (71) / 0dB (81)</b> ☞ • Dies kann eingestellt werden, wenn die Mehrzoneneinstellung "Lautstärkepegel" (☞ Seite 99) auf "Variabel" gestellt ist. • Hierfür wird ein Wert von 0 bis 99 angezeigt, wenn unter "Lautstärke-Anzeige" (☞ Seite 100) die Option "Absolut" aktiviert ist.
<b>Einschallautstärke</b> Legen Sie die Lautstärke fest, die beim Einschalten automatisch eingestellt wird.	<b>Letzte Einstellung</b> : Gespeicherte Lautstärke der letzten Session wird wiederhergestellt. <b>--dB (0)</b> : Nach dem Einschalten wird immer stummgeschaltet. <b>-80dB – 18dB (1 – 99)</b> : Die Lautstärke wird an den eingestellten Pegel angepasst. ☞ • Dies kann eingestellt werden, wenn die Mehrzoneneinstellung "Lautstärkepegel" (☞ Seite 99) auf "Variabel" gestellt ist. • Hierfür wird ein Wert von 0 bis 99 angezeigt, wenn unter "Lautstärke-Anzeige" (☞ Seite 100) die Option "Absolut" aktiviert ist.
<b>Muting-Pegel</b> Legen Sie den Pegel fest, der im Stummschaltmodus eingestellt wird.	<b>Stumm</b> : Der Ton wird vollständig abgeschaltet. <b>-40dB</b> : Die aktuelle Lautst. wird um 40 dB gesenkt. <b>-20dB</b> : Die aktuelle Lautst. wird um 20 dB gesenkt.







## Optionen

Standard-Einstellungen sind unterstrichen.

Diverse Einstellungen.

Einstellungspunkte	Einstellungsangaben
<b>Lautstärkeregelung</b> Dient zum Regeln der Lautstärke in der MAIN ZONE (der Raum, in dem sich das Gerät befindet).	<b>Lautstärke-Anzeige</b> : Art der Lautstärkeanzeige festlegen. <ul style="list-style-type: none"> <li>• <b>Relativ</b> : Anzeige von --dB (Min) im Bereich von -80,5 dB – 18 dB.</li> <li>• <b>Absolut</b> : Anzeige im Bereich von 0 (Min) – 99.</li> </ul>  <ul style="list-style-type: none"> <li>• Die "Lautstärke-Anzeige"-Einstellung wird auch auf die "Lautstärkegrenze"- und "Einschaltlautstärke"-Anzeigemethode angewandt.</li> <li>• Die "Lautstärke-Anzeige"-Einstellung gilt für alle Zonen.</li> </ul> <b>Lautstärkegrenze</b> : Maximale Lautstärke festlegen. <ul style="list-style-type: none"> <li>• <b>AUS</b> : Keine maximale Lautstärke festlegen.</li> <li>• <b>-20dB (61) / -10dB (71) / 0dB (81)</b></li> </ul> <b>Einschaltlautstärke</b> : Legen Sie die Lautstärke fest, die beim Einschalten automatisch eingestellt wird. <ul style="list-style-type: none"> <li>• <b>Letzte Einstellung</b> : Gespeicherte Lautstärke der letzten Session wird wiederhergestellt.</li> <li>• <b>--dB (0)</b> : Nach dem Einschalten wird immer stummgeschaltet.</li> <li>• <b>-80dB – 18dB (1 – 99)</b> : Die Lautstärke wird an den eingestellten Pegel angepasst.</li> </ul> <b>Muting-Pegel</b> : Legen Sie den Pegel fest, der im Stummenschaltmodus eingestellt wird. <ul style="list-style-type: none"> <li>• <b>Stumm</b> : Der Ton wird vollständig abgeschaltet.</li> <li>• <b>-40dB</b> : Die aktuelle Lautst. wird um 40 dB gesenkt.</li> <li>• <b>-20dB</b> : Die aktuelle Lautst. wird um 20 dB gesenkt.</li> </ul>
<b>Quelle löschen</b> Entfernen Sie nicht verwendete Eingabequellen aus der Anzeige.	<b>BD / DVD / TV / SAT/CBL / DVR / GAME / V.AUX / DOCK / NET/USB / TUNER / PHONO / CD</b> : Wählen Sie die Eingangsquelle aus, die nicht verwendet wird. <ul style="list-style-type: none"> <li>• <b>EIN</b> : Diese Quelle anzeigen.</li> <li>• <b>Löschen</b> : Diese Quelle ausblenden.</li> </ul>  <p><b>HINWEIS</b></p> <ul style="list-style-type: none"> <li>• Eingangsquellen, die in den verschiedenen Zonen verwendet werden, können nicht gelöscht werden.</li> <li>• Die Eingabequellen, die auf "Löschen" gestellt wurden, können mit dem <b>SOURCE SELECT</b>.</li> </ul>
<b>GUI</b> Nehmen Sie hier Einstellungen bezüglich der Anzeigen auf dem Fernsehbildschirm vor.	<b>Bildschirmschoner</b> : Bildschirmschoner einstellen. <ul style="list-style-type: none"> <li>• <b>EIN</b> : Der Bildschirmschoner wird während der Menüanzeige, NET/USB, iPod- oder TUNER-Bildschirmanzeige aktiviert, wenn ungefähr 3 Minuten lang keine Bedienung erfolgt. Wenn Sie <math>\Delta \nabla \triangleleft \triangleright</math> drücken, wird der Bildschirmschoner geschlossen und zu dem Bildschirm zurückgekehrt, der vor dem Aufruf des Bildschirmschoners aktiviert war.</li> <li>• <b>AUS</b> : Der Bildschirmschoner ist nicht aktiviert.</li> </ul>

### Einstellungspunkte

GUI  
(Fortgesetzt)

### Einstellungsangaben

**Hintergrundbild** : Stellen Sie ein, dass das Hintergrundbild angezeigt wird, wenn die Wiedergabe beendet ist usw.

- **Bild** : Ein Bild als Hintergrund verwenden (DENON-Logo).
- **Schwarz** : Stellt Schwarz als Hintergrund ein.
- **Grau** : Stellt Grau als Hintergrund ein.
- **Blau** : Stellt Blau als Hintergrund ein.

**Format** : Stellen Sie das Videosignal-Format ein, das für den von Ihnen verwendeten Fernseher ausgegeben werden soll.

- **NTSC** : NTSC auswählen.
- **PAL** : PAL auswählen.



"Format" kann auch auf folgende Weise eingestellt werden. Das Menübild wird allerdings nicht angezeigt.

1. Drücken und halten Sie am Hauptgerät **AUDYSSEY DSX** und **RETURN** für mindestens 3 Sekunden. Auf der Anzeige wird "Video Format" angezeigt.
2. Drücken und halten Sie  $\triangleleft \triangleright$ , und stellen Sie das Videosignal-Format ein.
3. Drücken Sie am Hauptgerät die Taste **ENTER**, **MENU** oder **RETURN**, um die Einstellungen abzuschließen.

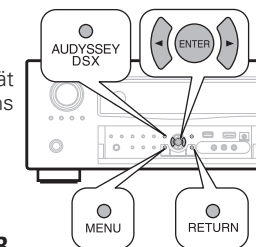

### HINWEIS

Bei Einstellung auf ein anderes Videoformat als das des angeschlossenen Fernsehgeräts wird das Bild nicht richtig angezeigt.

**Text** : Zeigen Sie die Details zur Bedienung während des Wechsels zwischen Surround-Modus, Eingangsmodus usw. an.

- **EIN** : Texteinblendungen anzeigen.
- **AUS** : Texteinblendungen nicht anzeigen.

**Hauptlautstärke** : Anzeigen der Hauptlautstärke während der Einstellung.

- **Unten** : Unten anzeigen.
- **Oben** : Oben anzeigen.
- **AUS** : OSD-Menü nicht anzeigen.



Wenn die Hauptlautstärken-Anzeige schwer zu sehen ist bei Überlagerung durch Film-Untertitel, stellen Sie auf "Oben".

**NET/USB** : Stellen Sie die Anzeigzeit des NET/USB-Bildschirms ein, wenn die Eingangsquelle "NET/USB" ist.

- **30s** : OSD nach Betätigung für 30 Sekunden einblenden.
- **10s** : OSD-Menü nach Betätigung für 10 Sekunden einblenden.
- **AUS** : OSD-Menü nicht anzeigen.
- **Immer** : OSD dauerhaft anzeigen.

**iPod** : Stellen Sie die Anzeigzeit des iPod-Bildschirms ein, wenn die Eingangsquelle "DOCK" oder "iPod (USB)" ist.

- **30s** : OSD nach Betätigung für 30 Sekunden einblenden.
- **10s** : OSD-Menü nach Betätigung für 10 Sekunden einblenden.
- **AUS** : OSD-Menü nicht anzeigen.
- **Immer** : OSD dauerhaft anzeigen.



Einstellungspunkte	Einstellungsangaben
<b>GUI</b> (Fortgesetzt)	<b>TUNER</b> : Stellen Sie die Anzeigezeit des Tuner-Bildschirms ein, wenn die Eingangsquelle "TUNER" ist. <ul style="list-style-type: none"> <li>• <b>30s</b> : OSD nach Betätigung für 30 Sekunden einblenden.</li> <li>• <b>10s</b> : OSD-Menü nach Betätigung für 10 Sekunden einblenden.</li> <li>• <b>AUS</b> : OSD-Menü nicht anzeigen.</li> <li>• <b>Immer</b> : OSD dauerhaft anzeigen.</li> </ul>
<b>Prog FB-Codes</b> Einen vordefinierten Code suchen, um die Fernbedienung darauf zu programmieren.	Siehe "Programmierung voreingestellter Codes" (🔧 Seite 104).
<b>Quick Select Name</b> Ändern Sie den "Quick Select"-Anzeigetitel in den von Ihnen bevorzugten Titel.	<ul style="list-style-type: none"> <li>• Es können bis zu 16 Zeichen eingegeben werden.</li> <li>• Hinweise zur Zeicheneingabe finden Sie auf Seite 74.</li> </ul>
<b>Zone umbenennen</b> Ändern Sie den Anzeigetitel jeder Zone in den von Ihnen bevorzugten Titel.	<ul style="list-style-type: none"> <li>• Es können bis zu 10 Zeichen eingegeben werden.</li> <li>• Hinweise zur Zeicheneingabe finden Sie auf Seite 74.</li> </ul>
<b>Trigger-Ausg. 1 / Trigger-Ausg. 2</b> Wählen Sie die Aktivierungsbedingung für Trigger Out 1/2 für die Eingangsquelle, den Surroundmodus usw. Für weitere Informationen über Trigger Out 1/2 siehe "TRIGGER OUT-Buchsen" (🔧 Seite 27).	<p><b>Trigger-Ausg. 1/2</b></p> <p><input type="checkbox"/> <b>Bei der Zonen-Einstellung (MAIN ZONE / ZONE2 / ZONE3)</b> Trigger Out wird aktiviert durch die Verbindung zum Netzstrom der Zone, die auf "EIN" gestellt ist.</p> <p><input type="checkbox"/> <b>Bei der Einstellung der Eingangsquelle</b> Aktivieren Sie Trigger Out, wenn die auf "EIN" gestellte Eingangsquelle gewählt ist.</p> <p>🔧 Aktiv für die auf "EIN" gestellte Zone mit "Bei der Zonen-Einstellung".</p> <p><input type="checkbox"/> <b>Bei der Einstellung für Surround-Modus</b> Aktivieren Sie Trigger Out, wenn der Surround-Modus, der auf "EIN" eingestellt ist, ausgewählt wird.</p> <p>🔧 Aktiv, wenn die auf "EIN" gestellte "MAIN ZONE" mit "Bei der Zonen-Einstellung" gewählt ist und wenn die auf "EIN" gestellte Eingangsquelle mit "Bei der Einstellung der Eingangsquelle" gewählt ist.</p> <p><input type="checkbox"/> <b>Bei der Einstellung des HDMI-Monitors</b> Aktivieren Sie Trigger Out, wenn der HDMI-Monitor, der auf "EIN" eingestellt ist, ausgewählt wird.</p> <p>🔧 Aktiv, wenn die auf "EIN" gestellte "MAIN ZONE" mit "Bei der Zonen-Einstellung" gewählt ist und wenn die auf "EIN" gestellte Eingangsquelle mit "Bei der Einstellung der Eingangsquelle" gewählt ist.</p> <p><input type="checkbox"/> <b>Bei der Einstellung für "Bild vertikal strecken"</b> Aktivieren Sie Trigger Out durch Verbindung, wenn "Bild vertikal strecken" (🔧 Seite 94) auf "EIN" gestellt ist.</p> <ul style="list-style-type: none"> <li>• <b>EIN</b> : Aktivieren Sie Trigger an diesem Modus.</li> <li>• <b>---</b> : Aktivieren Sie Trigger nicht an diesem Modus.</li> </ul>

Einstellungspunkte	Einstellungsangaben
<b>Fernbed.-ID</b> Stellen Sie ein, wenn Sie einen anderen DENON AV-Verstärker mit dem Fernbedienungsgerät dieses Gerätes betreiben. Gleichen Sie das Fernbedienungsgerät, das Sie verwenden, mit der Fernbedienungs-ID des Geräts ab.	<b>1 / 2 / 3 / 4</b>  <b>HINWEIS</b> Wenn Sie die externe ID ändern, dann ändern Sie die externe ID der Hauptfernbedienung gleichzeitig auch am (RC-1145). Ändern Sie auch zum gleichen Zeitpunkt die Unterfernbedienung (RC-1148).
<b>Dimmer</b> Displayhelligkeit dieses Geräts einstellen.	<b>Hell</b> : Normale Anzegehelligkeit. <b>Mittel</b> : Reduzierte Anzegehelligkeit. <b>Dunkel</b> : Sehr geringe Anzegehelligkeit. <b>AUS</b> : OSD-Menü nicht anzeigen.
<b>Setup sperren</b> Hier können Sie die Setup-Einstellungen vor ungewollten Änderungen schützen.	<b>EIN</b> : Setup-Schutz einschalten. <b>AUS</b> : Setup-Schutz ausschalten.  🔧 Wenn Sie die Einstellung abrechnen, stellen Sie "Setup sperren" auf "AUS".  <b>HINWEIS</b> Wenn "Setup sperren" auf "EIN" gestellt wurde, können die unten aufgeführten Einstellungen nicht mehr geändert werden. Darüber hinaus wird "SETUP GESPERRT!" angezeigt, sobald Sie versuchen, ähnliche Einstellungen zu aktivieren.
<b>Service-Modus</b> Wird verwendet, wenn eine Wartung von einem DENON-Service-Techniker oder einem Installateur erfolgt.	<b>HINWEIS</b> Verwenden Sie diese Funktion nur, wenn Sie von einem DENON-Service-Mitarbeiter oder Installateur dazu aufgefordert werden.

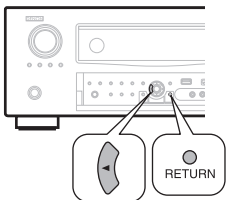

Einstellungspunkte	Einstellungsangaben												
<p><b>Firmware-Update</b> Hier können Sie die Firmware des Receivers aktualisieren.</p>	<p><b>Update prüfen</b> : Überprüfen Sie, ob Firmware-Updates vorliegen. Sie können ebenfalls kontrollieren, wie lange ungefähr ein Update dauert.  <b>Starten</b> : Aktualisierungsvorgang ausführen.                      Beim Start des Updatevorgangs leuchtet die Netzanzeige rot auf und das Menü wird ausgeblendet. Die abgelaufene Zeit des Updatevorgangs wird angezeigt.                      Nach Abschluss des Updatevorgangs leuchtet die Netzanzeige wieder grün auf, und der normale Betriebszustand wird wieder hergestellt.</p> <ul style="list-style-type: none"> <li>• Wenn die Aktualisierung fehlschlägt, hört die Zusammenstellung automatisch auf, wenn aber die Aktualisierung immer noch nicht möglich ist, wird eine der unten stehenden Nachrichten angezeigt. Wenn auf dem Display eine der folgenden Meldungen angezeigt wird, überprüfen Sie die Einstellungen und die Netzwerkumgebung und versuchen Sie es erneut.</li> </ul> <table border="1"> <thead> <tr> <th>Display</th> <th>Beschreibung</th> </tr> </thead> <tbody> <tr> <td><b>Updating fail</b></td> <td>Die Aktualisierung ist fehlgeschlagen.</td> </tr> <tr> <td><b>Login failed</b></td> <td>Die Anmeldung auf dem Server ist fehlgeschlagen.</td> </tr> <tr> <td><b>Server is busy</b></td> <td>Der Server ist überlastet. Warten Sie etwas und versuchen Sie es erneut.</td> </tr> <tr> <td><b>Connection fail</b></td> <td>Fehler bei der Verbindung zu dem Server.</td> </tr> <tr> <td><b>Download fail</b></td> <td>Download der Firmware ist fehlgeschlagen.</td> </tr> </tbody> </table>	Display	Beschreibung	<b>Updating fail</b>	Die Aktualisierung ist fehlgeschlagen.	<b>Login failed</b>	Die Anmeldung auf dem Server ist fehlgeschlagen.	<b>Server is busy</b>	Der Server ist überlastet. Warten Sie etwas und versuchen Sie es erneut.	<b>Connection fail</b>	Fehler bei der Verbindung zu dem Server.	<b>Download fail</b>	Download der Firmware ist fehlgeschlagen.
Display	Beschreibung												
<b>Updating fail</b>	Die Aktualisierung ist fehlgeschlagen.												
<b>Login failed</b>	Die Anmeldung auf dem Server ist fehlgeschlagen.												
<b>Server is busy</b>	Der Server ist überlastet. Warten Sie etwas und versuchen Sie es erneut.												
<b>Connection fail</b>	Fehler bei der Verbindung zu dem Server.												
<b>Download fail</b>	Download der Firmware ist fehlgeschlagen.												
<p><b>Features hinzuf.</b> Neue Funktionen anzeigen, die auf dieses Gerät heruntergeladen werden können und ein Update durchführen.</p>	<p><b>Upgrade</b> : Upgradevorgang durchführen.                      Beim Start des Updatevorgangs leuchtet die Netzanzeige rot auf und das Menü wird ausgeblendet. Die abgelaufene Zeit des Updatevorgangs wird angezeigt.                      Nach Abschluss des Updatevorgangs leuchtet die Netzanzeige wieder grün auf, und der normale Betriebszustand wird wieder hergestellt.</p> <ul style="list-style-type: none"> <li>• Wenn der Upgradevorgang nicht erfolgreich war, erscheint im Display eine Fehlermeldung, die mit den Meldungen unter "Firmware-Update" identisch ist. Überprüfen Sie in diesem Fall die Einstellungen und die Netzwerkumgebung und führen Sie den Updatevorgang erneut durch.</li> </ul> <p><b>Upgrade-Status</b> : Eine Liste weiterer Funktionen wird angezeigt, die mit dem Upgrade installiert werden.</p> <p> Details über Updates finden Sie auf der DENON-Website.                      Nach Abschluss des Vorgangs wird in diesem Menü "Registriert" angezeigt, und die Updates können gestartet werden. "Nicht registriert" wird angezeigt, wenn der Vorgang nicht gestartet wurde.                      Die ID Nummer, die in diesem Bildschirm dargestellt wird, wird für das Ausführen des Vorgangs benötigt.                      Die ID-Nummer kann auch angezeigt werden, indem am Hauptgerät ◀ und <b>RETURN</b> gedrückt und für mindestens 3 Sekunden gehalten werden.</p> 												

**Hinweise zur Verwendung der Funktionen "Firmware-Update" sowie "Features hinzuf."**

- Um diese Funktionen nutzen zu können, müssen Sie alle Systemvoraussetzungen erfüllen und alle Einstellungen für eine Breitband-Internetverbindung festgelegt haben (☞ Seite 26).
- Bis zum vollständigen Durchlauf des Update- bzw. Upgradevorgangs darf das Gerät nicht abgeschaltet werden.
- Selbst mit einer Breitbandverbindung dauert der Update- / Upgradevorgang ungefähr eine Stunde.
- Wenn mit dem Update- / Upgradevorgang begonnen wurde, kann dieses Gerät nicht verwendet werden, bis der Update- / Upgradevorgang abgeschlossen wurde.
- Außerdem werden durch die Update- / Upgradevorgänge der Firmware die Sicherungsdaten für die Parameter u. Ä., die für dieses Gerät festgelegt wurden, u. U. gelöscht.
- Die folgenden Backup-Daten können nach einer Aktualisierung oder einem Upgrade gelöscht werden.
  - Voreingestellter Kanal für Internetradio
  - Kürzlich gespielte Daten des Internetradios
  - Als Flickr-Kontakt registrierter Benutzername
  - Daten des Internetradios, Medienservers und USB-Speichergerätes
- Wenn der Update- oder Upgradevorgang fehlschlägt, halten Sie die Taste **ON/STANDBY** am Gerät länger als 5 Sekunden gedrückt oder ziehen Sie den Netzstecker und schließen Sie ihn wieder an. "Update retry" erscheint auf dem Bildschirm, und die Aktualisierung startet erneut von dem Punkt an, an dem die Aktualisierung fehlschlug. Wenn der Fehler trotzdem weiterhin auftritt, überprüfen Sie die Netzwerk-Umgebung.

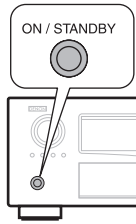

-  Hinweise zu den Funktionen "Firmware-Update" und "Features hinzuf." werden auf der DENON Website bekannt gegeben, sobald genaueres dazu vorliegt.
- Sobald eine neue Firmware zur Nutzung unter "Firmware-Update" oder "Features hinzuf." freigegeben ist, erscheint im Menü eine Benachrichtigung. Wenn Sie nicht benachrichtigt werden möchten, stellen Sie "Update-Meldung" (☞ Seite 98) und "Upgrade-Meldung" (☞ Seite 98) auf "AUS".

 **Sprache** Standard-Einstellungen sind unterstrichen.

Stellen Sie die Sprache für die Anzeige des Menübildschirms ein.

**Einstellungsangaben**

English / Deutsch / Français / Italiano / Español / Nederlands / Svenska / 日本語

 "Sprache" kann auch auf folgende Weise eingestellt werden. Der Menübildschirm wird allerdings nicht angezeigt.

1. Drücken und halten Sie am Hauptgerät die Tasten **AUDYSSEY DSX** und **RETURN** für mindestens 3 Sekunden. "Video Format" erscheint im Display.
2. Stellen Sie mit  $\Delta \nabla$  "GUI Language" ein.
3. Drücken Sie  $\triangleleft \triangleright$ , und stellen Sie das Videosignal-Format ein.
4. Drücken Sie am Hauptgerät die Tasten **ENTER**, **MENU** oder **RETURN** um die Einstellungen abzuschließen.







# INFORMATIONEN



Zeigt Informationen über Receiver-Einstellungen, Eingangssignale usw. an.

Einstellungspunkte	Einstellungsangaben				
<b>Status</b> Informationen zu den aktuellen Einstellungen anzeigen.	<input type="checkbox"/> <b>MAIN ZONE</b> Mit dieser Option können Sie Informationen zu den Einstellungen der MAIN ZONE anzeigen. Die angezeigten Informationen sind von der Eingangsquelle abhängig. <b>Quelle auswählen / Name / Surround-Modus / Eingangsmodus / Decoder-Modus / HDMI / Digital / Komponente / Aufnahme / Video-Auswahl / Video-Modus / Content Type / Videokonvertier. / I/P &amp; Scaler / Auflösung / Progressiv-Modus / Seitenverhältnis</b> usw.				
	<input type="checkbox"/> <b>ZONE2/3</b> Mit dieser Option können Sie Informationen zu den Einstellungen der ZONE2 oder ZONE3 anzeigen. <b>ZONE2 / ZONE3 / Strom / Quelle auswählen / Lautstärkepegel</b>				
<b>Audio-Eingang</b> Informationen zu den Audioeingangssignalen anzeigen.	<b>Surround-Modus</b> : Der gerade verwendete Surround-Modus wird angezeigt. <b>Signal</b> : Die Art des Eingangssignals wird angezeigt. <b>Abtastrate</b> : Die Abtastrate des Eingangssignals wird angezeigt. <b>Format</b> : Die Anzahl der Kanäle im Eingangssignal (Front, Surround, LFE) wird angezeigt. <b>Offset</b> : Der Wert für die Dialog-Normalisierungskorrektur wird angezeigt. <b>Flag</b> : Dies wird angezeigt, wenn Eingangssignale einen Surround Back Kanal einschließen. "MATRIX" wird mit Dolby Digital EX und DTS-ES Matrix Signalen angezeigt, "DISCRETE" mit DTS-ES Discrete-Signalen.				
	<table border="1"> <thead> <tr> <th>Dialog-Normalisierung</th> </tr> </thead> <tbody> <tr> <td>                     Diese Funktion wird automatisch bei der Wiedergabe von Dolby-Digital-Quellen aktiviert.                      Sie korrigiert automatisch den Standard-Signalpegel für einzelne Programmquellen.                      Der Korrekturwert kann über <b>STATUS</b> geprüft werden.                 </td> </tr> <tr> <td>  </td> </tr> <tr> <td>                     Bei der Zahl handelt es sich um den korrigierten Wert. Dieser kann nicht geändert werden.                 </td> </tr> </tbody> </table>	Dialog-Normalisierung	Diese Funktion wird automatisch bei der Wiedergabe von Dolby-Digital-Quellen aktiviert. Sie korrigiert automatisch den Standard-Signalpegel für einzelne Programmquellen. Der Korrekturwert kann über <b>STATUS</b> geprüft werden.		Bei der Zahl handelt es sich um den korrigierten Wert. Dieser kann nicht geändert werden.
Dialog-Normalisierung					
Diese Funktion wird automatisch bei der Wiedergabe von Dolby-Digital-Quellen aktiviert. Sie korrigiert automatisch den Standard-Signalpegel für einzelne Programmquellen. Der Korrekturwert kann über <b>STATUS</b> geprüft werden.					
					
Bei der Zahl handelt es sich um den korrigierten Wert. Dieser kann nicht geändert werden.					
<b>HDMI-Info</b> Informationen zu HDMI-Eingangssignalen und den Monitoren anzeigen.	<b>Signalinfo</b> • <b>Auflösung / Farbraum / Farbtiefe</b> <b>Monitor 1 / Monitor 2</b> • <b>Schnittstelle / Unterst. Auflös.</b>				

Einstellungspunkte	Einstellungsangaben
<b>Surround-Automatik</b> Informationen zu den Einstellungen des Auto-Surround-Modus anzeigen.	<b>Analog/PCM 2-Ka. / Digital 2-Kanal / Digital 5.1-Kanal / Multikanal</b>
<b>Quick Select</b> Informationen über das "Schnellwahl-Funktion" (☞ Seite 63).	<b>Quick Select 1 / Quick Select 2 / Quick Select 3 / Z2 Quick Select 1 / Z2 Quick Select 2 / Z2 Quick Select 3 / Z3 Quick Select 1 / Z3 Quick Select 2 / Z3 Quick Select 3</b> • <b>Quelle auswählen / Video-Auswahl / Lautstärkepegel / MultEQ®XT32 / DynamicEQ® / DynamicVolume® / Analog/PCM2-Ka. / Digital2-Kanal / Digital 5.1-Kanal / Multikanal</b>
<b>Senderspeicher</b> Angaben über Senderspeicher anzeigen.	<b>A / B / C / D / E / F / G</b> <b>A1 – A8 / B1 – B8 / C1 – C8 / D1 – D8 / E1 – E8 / F1 – F8 / G1 – G8</b>
<input type="button" value="TUNER"/> <input type="button" value="NET/USB"/>	

Einfache Variante

Basisausführung

Anleitung für Fortgeschrittene

Informationen





# Bedienung der angeschlossenen Geräte über die Fernbedienung

## Das Hauptfernbedienungsgerät bedienen

Durch das Einprogrammieren der mitgelieferten Fernbedienecodes in der Fernbedienung können Sie damit auch Fabrikate anderer Hersteller bedienen.

### AV-Ausrüstung bedienen

#### 1 Drücken Sie ZONE SELECT, um eine Zone für den Betrieb auszuwählen.

Die Anzeige für den Zonen-Modus leuchtet entsprechend der Betriebszone.

- Der Modus wechselt jedes Mal, wenn **ZONE SELECT** gedrückt wird.

- M** Für Betrieb in der MAIN ZONE auswählen.
- Z2** Für Betrieb in ZONE2 auswählen.
- Z3** Für Betrieb in ZONE3 auswählen.
- Z4** Wird nicht verwendet.

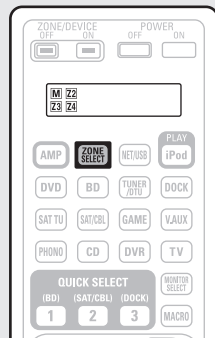

#### 2 Drücken Sie die Auswahltaste für die Eingangsquelle (Seite 28).

- Die Eingangsquelle für die in Schritt 1 gewählte Zone wird geändert.
- Der Betriebsmodus der Fernbedienung wird umgeschaltet wie in der Tabelle dargestellt.

Auswahltasten für die Eingangsquelle	Display der Fernbedienung	Eingangsquelle des Geräts	Geräte, die über die Fernbedienung gesteuert werden können (Betriebsmodus)
AMP	AMP	-	Dieses Gerät (AMP-Betrieb) *2
BD *1	BD	BD	Der BD-Taste zugeordnetes Gerät
DVD *1	DVD	DVD	Der DVD-Taste zugeordnetes Gerät
TV *1	TV	TV	Der TV-Taste zugeordnetes Gerät
SAT/CBL *1	SAT/C	SAT/CBL	Der SAT/CBL-Taste zugeordnetes Gerät
DVR *1	DVR	DVR	Der DVR-Taste zugeordnetes Gerät
GAME *1	GAME	GAME	Der GAME-Taste zugeordnetes Gerät
V.AUX *1	V.AUX	V.AUX	Der V.AUX-Taste zugeordnetes Gerät
CD *1	CD	CD	Der CD-Taste zugeordnetes Gerät
iPod	iPod	NET/USB oder DOCK	iPod oder über den USB-Anschluss angeschlossener Steuerdocking für den iPod
DOCK	DOCK	DOCK	Steuerdocking für den iPod
NET/USB	NET/U	NET/USB	<ul style="list-style-type: none"> <li>• Netzwerkfunktion</li> <li>• iPod oder über den USB-Anschluss angeschlossenes USB-Speichergerät</li> </ul>
PHONO	PHONO	PHONO	Dieses Gerät (AMP-Betrieb) *2
TUNER/TU	TUNER	TUNER	Radio

\* 1 Wenn für diese Taste ein voreingestellter Code programmiert ist, ist eine Steuerung anderer Geräte über die Fernbedienung dieses Geräts möglich.

\* 2 Dieser Bedienungsmodus ermöglicht Ihnen die Bedienung von iPod, USB, Steuerdocking für den iPod, Netzwerkfunktionen und des TUNER.



Wenn **SOURCE SELECT** gedrückt wird, startet automatisch der AMP-Betriebsmodus.

#### HINWEIS

Wenn für die Fernbedienung ein anderer Modus als der Verstärkerbetrieb eingestellt wurde, lässt sich der AMP-Betrieb durch Drücken von **AMP** einstellen, um folgende Bedienschritte durchzuführen:

- Menübedienung durch Drücken von **MENU**
- Einstellung des Kanalpegels des Geräts durch Drücken von **CH LEVEL**
- Ein- oder Ausschalten der einzelnen Zonen durch Drücken von **ZONE/DEVICE ON** oder **ZONE/DEVICE OFF**.

#### 3 Bedienung dieses Geräts oder des Geräts, das als Eingangsquelle gewählt ist.

- Einzelheiten finden Sie der Bedienungsanleitung des jeweiligen Geräts.  
Zum Betrieb von iPod, TUNER und USB-Speichergeräten lesen Sie die folgenden Seiten durch.
- iPod (Seite 31, 32)
- TUNER (Seite 35)
- Netzwerkfunktion (Seite 38 – 43)
- USB-Speichergerät (Seite 45)

### Programmierung voreingestellter Codes

Wenn in der beiliegenden Fernbedienung voreingestellte Codes programmiert sind, kann sie zur Steuerung der von Ihnen genutzten Geräte, wie z. B. DVD-Player oder Fernsehgeräte von verschiedenen Herstellern, verwendet werden.

In diesem Menü können Sie nach den voreingestellten Codes, die in der beiliegenden Fernbedienung eingestellt werden können, suchen und diese anzeigen lassen.

#### □ Tasten für die Bedienung der Geräte

- ZONE/DEVICE ON, ZONE/DEVICE OFF**  
Zum Ein- oder Ausschalten des jeweiligen Geräts.
- Δ ∇ ◀ ▶, ENTER, RETURN**  
Zur Menübedienung des jeweiligen Geräts.
- MENU, SETUP, TOP MENU**  
Zur Anzeige des Menüs des jeweiligen Geräts.
- ▶, ■, II, ◀◀, ▶▶, I◀◀, ▶▶I**
- Zahlentaste (**0 – 9, +10**)
- CH +, CH –**
- TV POWER, TV INPUT**  
Für den Fernsehbetrieb  
Diese Taste steht in allen Modi zur Verfügung.

Einzelheiten zur Bedienung über die Fernbedienung finden Sie auf den Seiten 31, 32, 35, 38, 39, 41 – 43, 45, 107.



**□ Standardeinstellungen für voreingestellte Codes**

Die unten aufgeführten Geräte sind den jeweiligen Eingangsquellen-Auswahltafeln standardmäßig zugeordnet. Die Einstellungen können je nach verwendeten Geräten geändert werden.

Auswahltafeln für die Eingangsquelle	Kategorie	Marke	Voreingestellter Code
<b>BD</b>	Blu-ray Disc-Player	DENON	<b>32258</b>
<b>DVD</b>	DVD-Player	DENON	<b>32134</b>
<b>TV</b>	Fernsehgerät	SONY	<b>10810</b>
<b>SAT/CBL</b>	Set-Top-Box für Satellitenempfang	DirecTV	<b>01377</b>
<b>DVR</b>	DVD-Recorder	Tivo	<b>20739</b>
<b>GAME</b>	Set-Top-Box für Kabelfernsehempfang	Motorola	<b>01376</b>
<b>V.AUX</b>	Digitaler Camcorder (DVD-Recorder)	Panasonic	<b>21378</b>
<b>DOCK</b> *	Steuerungsdock für den iPod	DENON	<b>62516</b>
<b>CD</b>	CD-Player	DENON	<b>42867</b>

\* Wenn kein Steuerungsdock für den iPod verwendet wird, kann unter **DOCK** der voreingestellte Code für ein anderes Gerät eingestellt werden.

**HINWEIS**

Für **TUNER/DTU**, **NET/USB**, **iPod**, **PHONO** oder **SAT TU** kann kein voreingestellter Code programmiert werden.

**1 Drücken Sie ZONE SELECT, um die Zone auf [M] (MAIN ZONE) zu setzen.**  
Die [M]-Anzeige leuchtet.

**2 Drücken Sie AMP, um die Fernbedienung auf den Betriebsmodus Verstärker einzustellen.**

**3 Drücken Sie MENU.**  
Das Menü wird auf dem Fernsehbildschirm angezeigt.

**4 Wählen Sie mit  $\Delta$ / $\nabla$  "MANUELLE KONFIG" – "Optionen" – "Prog FB-Codes" und drücken Sie anschließend ENTER oder  $\triangleright$ .**

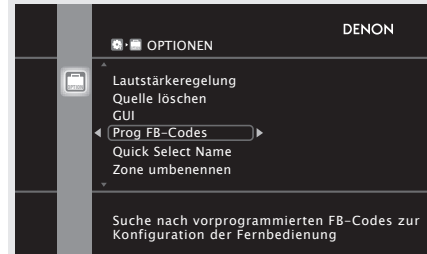

**5 Drücken Sie  $\Delta$ / $\nabla$  zur Auswahl der Geräteklasse für die Voreinstellungsregistrierung. Drücken Sie dann entweder ENTER oder  $\triangleright$ .**

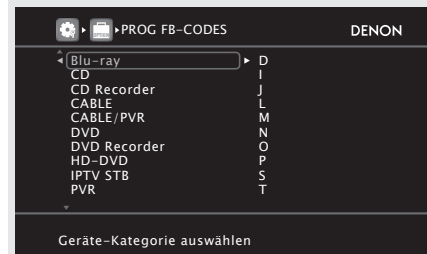

• In den Kategorien "TV", "TV/DVD" oder "TV/VCR" kann nur der voreingestellte Code für **TV** programmiert werden.

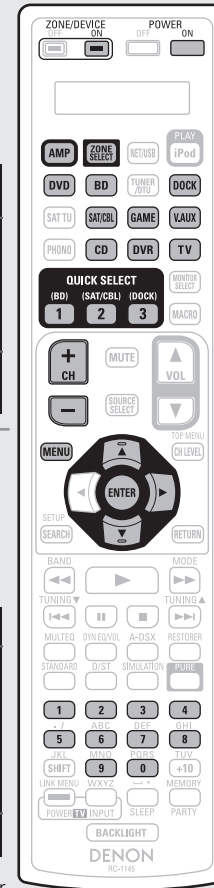

**6 Drücken Sie  $\Delta$ / $\nabla$  zur Auswahl des ersten Zeichens des Gerätemarkennamens. Drücken Sie dann entweder ENTER oder  $\triangleright$ .**

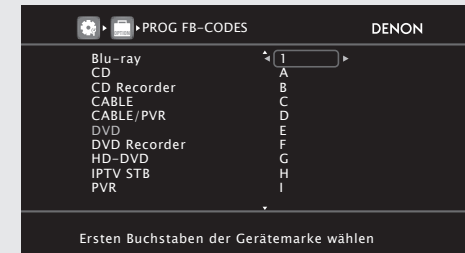

• Das erste Zeichen wird mit 1, A bis Z angezeigt. (In jeder Kategorie werden die Anfangsbuchstaben der Marken angezeigt.) Bei Markennamen, die mit Zahlen beginnen, wählen Sie "1".

**7 Drücken Sie  $\Delta$ / $\nabla$  zur Auswahl des Gerätemarkennamens. Drücken Sie dann entweder ENTER oder  $\triangleright$ .**

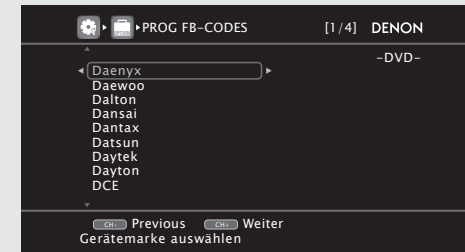

• Wenn es mehrere Seiten mit Markennamen gibt, wird durch Drücken auf **CH +** oder **CH -** auf der Fernbedienung zwischen den Seiten gewechselt.

**HINWEIS**

Wenn der gewünschte Markenname nicht aufgeführt ist, ist eine Steuerung des Geräts über die mitgelieferte Fernbedienung nicht möglich. Verwenden Sie in diesem Fall die mit dem entsprechenden Gerät mitgelieferte Fernbedienung.



## 8 Die Anweisungen zum Programmieren von Fernbedienecodes und zum Festlegen von Fernbedienprogrammcodes werden angezeigt.

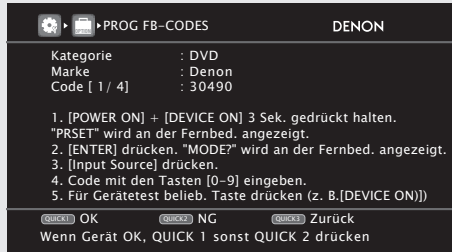

### HINWEIS

Drücken Sie **QUICK SELECT 3**, wenn ein falscher Markenname ausgewählt wurde. Der folgende Bildschirm wird angezeigt:

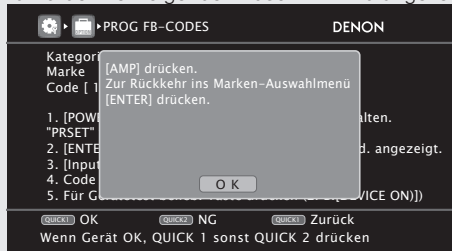

Drücken Sie auf **AMP** und danach auf **ENTER**, um zu Schritt 3 zurückzukehren.

## 9 Die Tasten **POWER ON** und **ZONE/DEVICE ON** gleichzeitig mindestens 3 Sekunden gedrückt halten. "SETUP" blinkt zweimal auf der Fernbedienung.

## 10 Wenn auf der Fernbedienung "PRSET" erscheint, drücken Sie **ENTER**.

## 11 Wenn auf der Fernbedienung "MODE?" erscheint, drücken Sie am AV-Gerät die Quellenauswahlta- (DVD, BD, SAT/CBL, DVR, DOCK, V.AUX, GAME, CD oder TV) der Quelle, die Sie für die Voreinstellung programmieren wollen.

- Unter **TV** kann nur der voreingestellte Code für die Kategorien "TV", "TV/DVD" oder "TV/VCR" programmiert werden.

## 12 Wenn auf der Fernbedienung "----" erscheint, drücken Sie die Zahlentasten **0-9** zur Eingabe eines 5-stelligen Codes.

Zwischen dem Drücken der einzelnen Tasten sollten weniger als 30 Sekunden verstreichen.

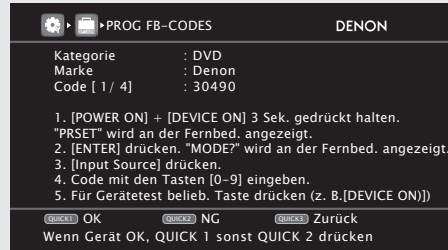

- Wenn der Code programmiert wurde.  
→ "SET" blinkt viermal auf der Fernbedienung.
- Wenn der Code nicht korrekt programmiert wurde  
→ "NG" blinkt viermal auf der Fernbedienung.  
Führen Sie erneut alle Schritte ab Schritt 9 durch.
- Wenn eine Zahl nicht korrekt eingegeben wurde  
→ Drücken Sie einmal **POWER ON**, und führen Sie erneut alle Schritte ab Schritt 9 durch.

## 13 Prüfen Sie den Betrieb mit dem verwendeten Gerät.

- Wenn das Gerät funktioniert, drücken Sie **QUICK SELECT 1**.  
→ Fahren Sie mit Schritt 14 fort.
- Wenn das Gerät nicht funktioniert, drücken Sie **QUICK SELECT 2**.  
→ Fahren Sie mit Schritt 15 fort.

## 14 Der unten angezeigte Bildschirm wird angezeigt, und die Programmierung des voreingestellten Codes ist abgeschlossen.



- Der Menübildschirm wird aufgerufen. Drücken Sie **AMP** und anschließend **ENTER**.

## 15 Einer der unten dargestellten Bildschirme wird angezeigt.

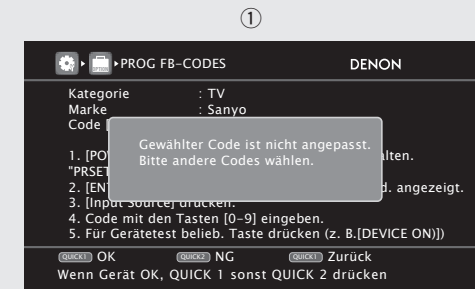

- Der Bildschirm wird für 3 Sekunden angezeigt, und anschließend wird der nächste Voreinstellungs-Programmierbildschirm automatisch aufgerufen.

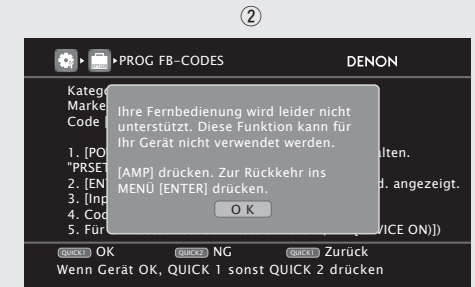

(Wenn Bildschirm ① angezeigt wird)  
Möglicherweise funktioniert das Gerät mit dem nachfolgend angezeigten voreingestellten Code. Der Voreinstellungs-Programmierbildschirm wird angezeigt. Wiederholen Sie die Schritte 9 bis 13.

(Wenn Bildschirm ② angezeigt wird)  
Eine Steuerung des Geräts mit der mit diesem Gerät mitgelieferten Fernbedienung ist nicht möglich. Verwenden Sie in diesem Fall die mit dem entsprechenden Gerät mitgelieferte Fernbedienung. Der Menübildschirm wird aufgerufen. Drücken Sie **AMP** und anschließend **ENTER**.

Einige Hersteller verwenden mehr als einen Typ von Fernbedienecodes. Verwenden Sie voreingestellte Codes, um die Zahl zu ändern und einen korrekten Betrieb sicherzustellen.

### HINWEIS

Abhängig von Modell und Herstellungsjahr der Geräte funktionieren manche Tasten nicht.



## Komponenten bedienen

Über die mitgelieferte Fernbedienung können auch andere Komponenten als dieses Gerät gesteuert werden.

**1** Drücken Sie die Eingangswähltaste, unter der der Bediencode für das zu bedienende Gerät gespeichert wurde (☞ Seite 104).

**2** Bedienen Sie die Komponente.

• Weitere Informationen finden Sie in der Bedienungsanleitung der Komponente.



### Bedienung von Blu-ray Disc-Player / HD-DVD-Player / DVD-Player / DVD-Rekorder



Funktionstasten	Funktion
<b>ZONE/DEVICE ON</b>	Gerät ein *
<b>ZONE/DEVICE OFF</b>	Standby *
<b>CH +, -</b>	Kanal ändern (hoch/runter)
<b>MENU</b>	(Popup) Menü
<b>TOP MENU</b>	Hauptmenü
$\Delta \nabla \triangleleft \triangleright$	Cursorsteuerung
<b>ENTER</b>	Eingabe
<b>SETUP</b>	Einrichtung
<b>RETURN</b>	Zurück
$\ll \gg$	Manueller Suchlauf (vorspulen/zurückspulen)
$\blacktriangleright$	Wiedergabe
$\ll \ll \ll \gg \gg \gg$	Automatischer Suchlauf (Cue)
<b>II</b>	Pause
<b>■</b>	Stopp
<b>0 - 9, +10</b>	Wählen Sie Titel-, Kapitel- oder Kanalwahl aus.
<b>TV POWER</b>	TV einschalten/Standby (Standardeinstellung : SONY)
<b>TV INPUT</b>	TV-Eingang schalten (Standardeinstellung : SONY)

\* Hierdurch werden einige Geräte möglicherweise ein- bzw. auf Standby geschaltet.

### Bedienung von CD-Player / CD-Rekorder



Funktionstasten	Funktion
<b>ZONE/DEVICE ON</b>	Gerät ein *
<b>ZONE/DEVICE OFF</b>	Standby *
$\Delta \nabla \triangleleft \triangleright$	Cursorsteuerung
<b>ENTER</b>	Eingabe
$\ll \gg$	Manueller Suchlauf (vorspulen/zurückspulen)
$\blacktriangleright$	Wiedergabe
$\ll \ll \ll \gg \gg \gg$	Automatischer Suchlauf (Cue)
<b>II</b>	Pause
<b>■</b>	Stopp
<b>0 - 9, +10</b>	Auswahl des Titels
<b>TV POWER</b>	TV einschalten/Standby (Standardeinstellung : SONY)
<b>TV INPUT</b>	TV-Eingang schalten (Standardeinstellung : SONY)

\* Hierdurch werden einige Geräte möglicherweise ein- bzw. auf Standby geschaltet.

### Bedienung von Digitaler Videorekorder (PVR) / Videokassettenrekorder (VCR)



Funktionstasten	Funktion
<b>ZONE/DEVICE ON</b>	Gerät ein *
<b>ZONE/DEVICE OFF</b>	Standby *
<b>CH +, -</b>	Kanal ändern (hoch/runter)
<b>MENU</b>	Menü
$\Delta \nabla \triangleleft \triangleright$	Cursorsteuerung
<b>ENTER</b>	Eingabe
<b>SETUP</b>	Einrichtung
<b>RETURN</b>	Zurück
$\ll \gg$	Manueller Suchlauf (vorspulen/zurückspulen)
$\blacktriangleright$	Wiedergabe
$\ll \ll \ll \gg \gg \gg$	Automatischer Suchlauf (Cue)
<b>II</b>	Pause
<b>■</b>	Stopp
<b>0 - 9, +10</b>	Wählen Sie Titel-, Kapitel- oder Kanalwahl aus.
<b>TV POWER</b>	TV einschalten/Standby (Standardeinstellung : SONY)
<b>TV INPUT</b>	TV-Eingang schalten (Standardeinstellung : SONY)

\* Hierdurch werden einige Geräte möglicherweise ein- bzw. auf Standby geschaltet.

### TV-Gerätebedienung



Funktionstasten	Funktion
<b>ZONE/DEVICE ON</b>	Gerät ein *
<b>ZONE/DEVICE OFF</b>	Standby *
<b>CH +, -</b>	Kanal ändern (hoch/runter)
<b>MENU</b>	Menü
$\Delta \nabla \triangleleft \triangleright$	Cursorsteuerung
<b>ENTER</b>	Eingabe
<b>SETUP</b>	Einrichtung
<b>RETURN</b>	Zurück
$\ll \gg$	Manueller Suchlauf (vorspulen/zurückspulen)
$\blacktriangleright$	Wiedergabe
$\ll \ll \ll \gg \gg \gg$	Automatischer Suchlauf (Cue)
<b>II</b>	Pause
<b>■</b>	Stopp
<b>0 - 9, +10</b>	Auswahl des Kanals
<b>TV POWER</b>	TV einschalten/Standby (Standardeinstellung : SONY)
<b>TV INPUT</b>	TV-Eingang schalten (Standardeinstellung : SONY)

\* Hierdurch werden einige Geräte möglicherweise ein- bzw. auf Standby geschaltet.

### Bedienung von Set-Top-Box für Satellit (SAT) / Kabel (CBL) / IP TV



Funktionstasten	Funktion
<b>ZONE/DEVICE ON</b>	Gerät ein *
<b>ZONE/DEVICE OFF</b>	Standby *
<b>CH +, -</b>	Kanal ändern (hoch/runter)
<b>MENU</b>	Menü
$\Delta \nabla \triangleleft \triangleright$	Cursorsteuerung
<b>ENTER</b>	Eingabe
<b>SETUP</b>	Hilfe
<b>RETURN</b>	Zurück
$\ll \gg$	Manueller Suchlauf (vorspulen/zurückspulen)
$\blacktriangleright$	Wiedergabe
$\ll \ll \ll \gg \gg \gg$	Automatischer Suchlauf (Cue)
<b>II</b>	Pause
<b>■</b>	Stopp
<b>0 - 9, +10</b>	Auswahl des Kanals
<b>TV POWER</b>	TV einschalten/Standby (Standardeinstellung : SONY)
<b>TV INPUT</b>	TV-Eingang schalten (Standardeinstellung : SONY)

\* Hierdurch werden einige Geräte möglicherweise ein- bzw. auf Standby geschaltet.

## Bedienungs-Lernfunktion

Wenn das AV-Gerät kein DENON-Gerät ist, oder wenn das Gerät selbst dann nicht funktioniert, wenn der Voreinstellungs-Code registriert wurde, verwenden Sie die Lernfunktion. Fernbedienecodes für verschiedene Geräte können zur Verwendung durch die mit dem Gerät gelieferten DENON-Fernbedienung gespeichert werden.

### Speicherung von Fernbedienecodes anderer Geräte

**1** Halten Sie **POWER ON** und **ZONE/DEVICE ON** mindestens 3 Sekunden lang gedrückt. "SETUP" blinkt zweimal auf der Fernbedienung.

**2** Verwenden Sie  $\Delta$ / $\nabla$  zur Anzeige von "LEARN" auf der Fernbedienung und drücken Sie dann **ENTER**.

**3** Wenn auf der Fernbedienung "MODE?" erscheint, drücken Sie die Eingangsquellentaste auf dem AV-Gerät, das Sie speichern wollen.

- Den Fernbedienungscode der Taste **AMP** können Sie nicht speichern.

**4** Wenn auf der Fernbedienung "KEY?" erscheint, drücken Sie die Taste, die Sie speichern wollen.

- Den Fernbedienungscode von **POWER ON**, **POWER OFF**, **ZONE SELECT**, **SOURCE SELECT**, **MACRO**, **QUICK SELECT 1 – 3**, **BACK LIGHT** und der Eingangsquellen-Auswahltaste können Sie nicht speichern.

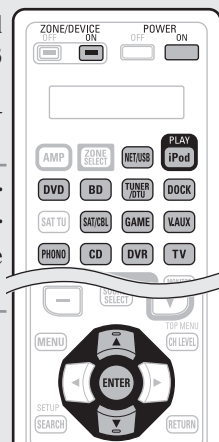

**5** Wenn "SEND /" auf der Fernbedienung erscheint, platzieren Sie die Fernbedienung des AV-Geräts mit ihrer Frontseite gegen die Frontseite der Hauptfernbedienung (dieses Geräts). Halten Sie als nächstes die gewünschte Taste der Fernbedienung des AV-Geräts gedrückt, die Sie speichern wollen.

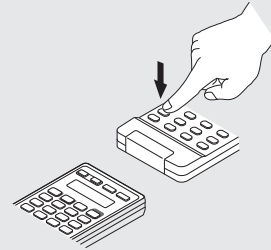

- Wenn die Taste korrekt gespeichert wurde, blinkt auf der Fernbedienung viermal "OK".
- Wenn die Taste nicht korrekt gespeichert wurde, blinkt auf der Fernbedienung viermal "FAIL". Wenn dies eintritt, dann führen Sie Schritt 4 nochmals durch.

**6** Um eine weitere Taste zu speichern, wiederholen Sie die Schritte 4 und 5.

**7** Wenn Sie mit der Speicherung der Fernbedienungscode fertig sind, drücken Sie **POWER ON**.

"SET" blinkt viermal auf der Fernbedienung und der normale Bedienungsmodus wird wieder hergestellt.



- Es gibt einige Fernbedienungen, die nicht programmiert werden können oder selbst wenn Sie programmiert wurden, dann nicht korrekt arbeiten. Wenn dies eintritt, verwenden Sie zur Bedienung die mit dem AV-Gerät mitgelieferte Fernbedienung.
- Die Bedienung der programmierten Tasten setzen den Voreinstellungsspeicher außer Kraft. Wenn Sie die programmierten Tasten nicht benötigen, löschen Sie die gespeicherten Fernbedienungscode, um zu den ursprünglichen Einstellungen zurückzukehren (☞ Seite 108 "Bedienungs-Lernfunktion").
- Die Anzahl der Tasten, die programmiert werden können, ist von der verwendeten Fernbedienung abhängig. Wenn Sie die für die Fernbedienung zulässige maximale Tastenzahl gespeichert haben, erscheint "FAIL" auf ihrem Display.

### Löschen gespeicherte Fernbedienungscode

#### Löschen des Codes von jeder Taste

**1** Halten Sie **POWER ON** und **ZONE/DEVICE ON** mindestens 3 Sekunden lang gedrückt. "SETUP" blinkt zweimal auf der Fernbedienung.

**2** Verwenden Sie  $\Delta$ / $\nabla$  zur Anzeige von "RESET" auf der Fernbedienung und drücken Sie dann **ENTER**.

**3** Wenn auf der Fernbedienung "LEARN" erscheint, drücken Sie **ENTER**.

**4** Wenn auf der Fernbedienung "MODE?" erscheint, drücken Sie die Eingangsquellentaste auf dem AV-Gerät, das Sie löschen wollen.

**5** Verwenden Sie  $\Delta$ / $\nabla$  zur Anzeige von "ONE?" auf der Fernbedienung und drücken Sie dann **ENTER**.

**6** Wenn auf der Fernbedienung "KEY?" erscheint, drücken Sie die Taste, die Sie löschen wollen. "RESET" blinkt viermal auf der Fernbedienung und der normale Bedienungsmodus wird wieder hergestellt.

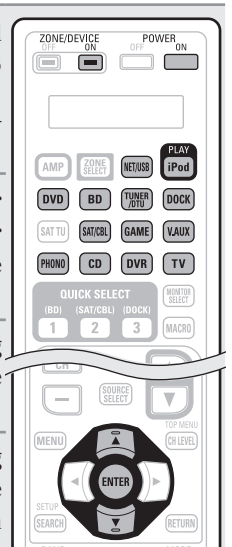



### Löschen des Codes von jeder Geräteeingangsquelle

- 1** Halten Sie **POWER ON** und **ZONE/DEVICE ON** mindestens **3 Sekunden lang gedrückt**. "SETUP" blinkt zweimal auf der Fernbedienung.
- 2** Verwenden Sie  $\Delta$ / $\nabla$  zur Anzeige von "RESET" auf der Fernbedienung und drücken Sie dann **ENTER**.
- 3** Wenn auf der Fernbedienung "LEARN" erscheint, drücken Sie **ENTER**.
- 4** Wenn auf der Fernbedienung "MODE?" erscheint, drücken Sie die Eingangsquellentaste auf dem AV-Gerät, das Sie löschen wollen.
- 5** Wenn "ALL?" erscheint, drücken Sie **ENTER**. "RESET" blinkt viermal auf der Fernbedienung und der normale Bedienungsmodus wird wieder hergestellt.

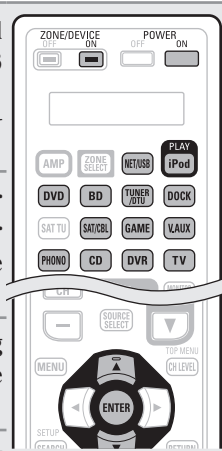

### Bedienung einer Makrofunktion

- Mit der Makrofunktion können Bedienungen, die in der Regel eine komplizierte Folge mehrerer Tastenbedienungen erfordern, einfach durch das Drücken der Taste **MACRO** vorgenommen werden.
- Dieses Gerät kann bis zu 3 Makrofunktionen speichern.
- Jedes Makro kann bis zu maximal 18 Schritte aufnehmen.

- [Beispiel] Alle Systeme einschalten
- ① Schalten Sie den Fernseher ein.
  - ② Dieses Gerät einschalten
  - ③ Schalten Sie die Eingangsquelle dieses Geräts auf DVD
  - ④ Schalten Sie das DVD-Gerät ein

### Aufzeichnung von Makrofunktionen

- 1** Halten Sie **POWER ON** und **ZONE/DEVICE ON** mindestens **3 Sekunden lang gedrückt**. "SETUP" blinkt zweimal auf der Fernbedienung.
- 2** Verwenden Sie  $\Delta$ / $\nabla$  zur Anzeige von "MACRO" auf der Fernbedienung und drücken Sie dann **ENTER**.
- 3** Wenn auf der Fernbedienung "MCNo?" erscheint, drücken Sie die **QUICK SELECT**-Taste, die Sie speichern wollen.

Taste	Makronummer
QUICK SELECT 1	MACRO-1
QUICK SELECT 2	MACRO-2
QUICK SELECT 3	MACRO-3

### 4 Drücken Sie nacheinander die zu speichernden Tasten.

- Die Schrittnummer des Speicherungsverfahrens und der Modus werden abwechselnd auf der Fernbedienung angezeigt.
- Die Tasten **ZONE SELECT**, **SOURCE SELECT** und **BACK LIGHT** können Sie für die Makros nicht speichern.

### 5 Drücken Sie **MACRO**, um die Makrofunktion zu verlassen.

"SET" blinkt viermal auf der Fernbedienung und der normale Bedienungsmodus wird wieder hergestellt.

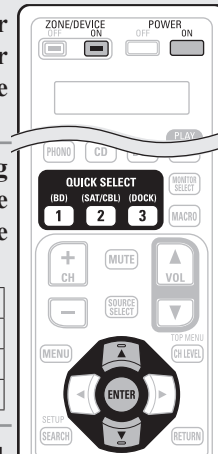

### Einstellung des Zeitintervalls der Makrovorgänge Übertragung

- Das Übergangsintervall der Makrofunktion kann eingestellt werden.
- Die werkseitige Einstellung beträgt "0.5 Sekunde".

- 1** Halten Sie **POWER ON** und **ZONE/DEVICE ON** mindestens **3 Sekunden lang gedrückt**. "SETUP" blinkt zweimal auf der Fernbedienung.
- 2** Verwenden Sie  $\Delta$ / $\nabla$  zur Anzeige von "MACRO" auf der Fernbedienung und drücken Sie dann **ENTER**.
- 3** Wenn auf der Fernbedienung "MCNo?" erscheint, drücken Sie die **QUICK SELECT**-Taste, die Sie einstellen wollen.

Taste	Makronummer
QUICK SELECT 1	MACRO-1
QUICK SELECT 2	MACRO-2
QUICK SELECT 3	MACRO-3

### 4 Drücken Sie mehrmals **MACRO**, um das Übergangsintervall der Makrofunktion einzustellen und dann **ENTER**.

"SET" blinkt viermal auf der Fernbedienung und der normale Bedienungsmodus wird wieder hergestellt.

Display der Fernbedienung	Zeitwerte, die Sie setzen können
0.25	0.25 sec
0.50	0.5 sec
0.75	0.75 sec
1.00	1 sec
1.25	1.25 sec

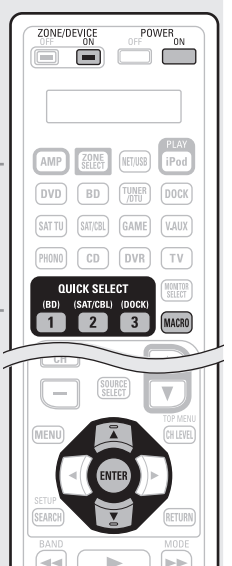



□ Verwendung der Makrofunktion

**1** Drücken Sie **MACRO**.

**2** Drücken Sie die **QUICK SELECT**-Taste, die Sie zum Speichern der Makrofunktion verwendeten.

Taste	Makronummer
QUICK SELECT 1	MACRO-1
QUICK SELECT 2	MACRO-2
QUICK SELECT 3	MACRO-3

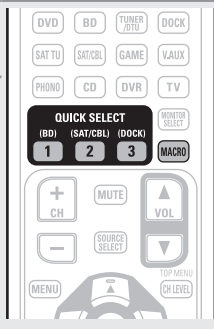

□ Rückstellung der Makrofunktion

**1** Halten Sie **POWER ON** und **ZONE/DEVICE ON** mindestens **3 Sekunden** lang gedrückt. "SETUP" blinkt zweimal auf der Fernbedienung.

**2** Verwenden Sie  $\Delta$ / $\nabla$  zur Anzeige von "RESET" auf der Fernbedienung und drücken Sie dann **ENTER**.

**3** Verwenden Sie  $\Delta$ / $\nabla$  zur Anzeige von "MACRO" auf der Fernbedienung und drücken Sie dann **ENTER**.

**4** Wenn auf der Fernbedienung "MCNo?" erscheint, drücken Sie die **QUICK SELECT**-Taste, die Sie zurücksetzen wollen.

"RESET" blinkt viermal auf der Fernbedienung und der normale Bedienungsmodus wird wieder hergestellt.

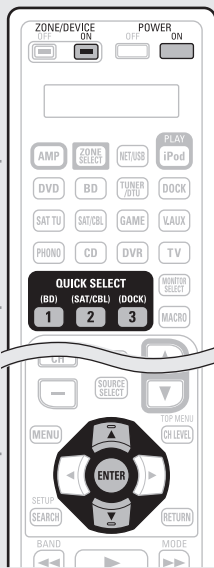

Taste	Makronummer
QUICK SELECT 1	MACRO-1
QUICK SELECT 2	MACRO-2
QUICK SELECT 3	MACRO-3

**Festlegung der Zone, deren Betrieb über die Fernbedienung gesteuert wird**

Wenn die Taste **ZONE SELECT** gedrückt wird, kann nur die eingestellte Zone mit der Fernbedienung bedient werden.  
 • Die werkseitige Einstellung beträgt "M234".

**1** Halten Sie **POWER ON** und **ZONE/DEVICE ON** mindestens **3 Sekunden** lang gedrückt. "SETUP" blinkt zweimal auf der Fernbedienung.

**2** Verwenden Sie  $\Delta$ / $\nabla$  zur Anzeige von "ZONEL" auf der Fernbedienung und drücken Sie dann **ENTER**.

**3** Stellen Sie mit  $\Delta$ / $\nabla$  die zu verwendende Zone ein und drücken Sie dann **ENTER**. "SET" blinkt viermal auf der Fernbedienung und der normale Bedienungsmodus wird wieder hergestellt.

Display der Fernbedienung	Zu verwendende Zone
M	MAIN ZONE only
M2	MAIN ZONE / ZONE2
M23	MAIN ZONE / ZONE2 / ZONE3
M234	MAIN ZONE / ZONE2 / ZONE3 / ZONE4

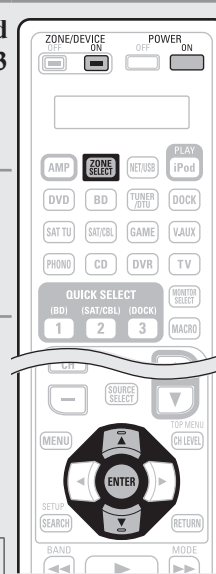

**Einstellung der Fernbedienungs-ID**

Nehmen Sie diese Einstellung vor, wenn Sie mehrere DENON-AV-Empfänger im gleichen Raum verwenden, so dass jeweils nur der gewünschte AV-Empfänger bedient wird.  
 • Die werkseitige Einstellung beträgt "ID-1".

**1** Halten Sie **POWER ON** und **ZONE/DEVICE ON** mindestens **3 Sekunden** lang gedrückt. "SETUP" blinkt zweimal auf der Fernbedienung.

**2** Verwenden Sie  $\Delta$ / $\nabla$  zur Anzeige von "RC-ID" auf der Fernbedienung und drücken Sie dann **ENTER**.

**3** Stellen Sie mit  $\Delta$ / $\nabla$  die ID der Fernbedienung ein und drücken Sie dann **ENTER**. "SET" blinkt viermal auf der Fernbedienung und der normale Bedienungsmodus wird wieder hergestellt.

Display der Fernbedienung	Fernbedienungs-ID
ID-1	1
ID-2	2
ID-3	3
ID-4	4

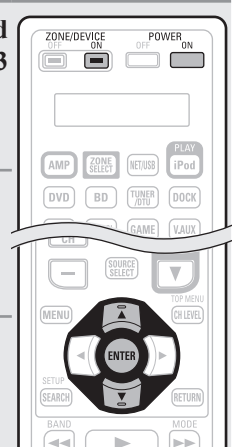

**HINWEIS**

Wenn Sie die ID der Fernbedienung ändern, stellen Sie sicher, dass die Fernbedienungs-ID der Haupteinheit exakt die gleiche ist (Seite 101).

## Einstellung der Anzeigedauer des Fernbedienungsdisplays

Mit folgender Vorgehensweise stellen Sie die Anzeigedauer von Displaydaten wie Zone und Modus auf dem Display der Fernbedienung ein.

**1** Halten Sie **POWER ON** und **ZONE/DEVICE ON** mindestens **3 Sekunden lang gedrückt**.  
"SETUP" blinkt zweimal auf der Fernbedienung.

**2** Verwenden Sie  $\Delta$ / $\nabla$  zur Anzeige von "LCD" auf der Fernbedienung und drücken Sie dann **ENTER**.

**3** Stellen Sie mit  $\Delta$ / $\nabla$  die Anzeigedauer ein und drücken Sie dann **ENTER**.  
"SET" blinkt viermal auf der Fernbedienung und der normale Bedienungsmodus wird wieder hergestellt.

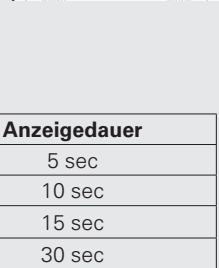
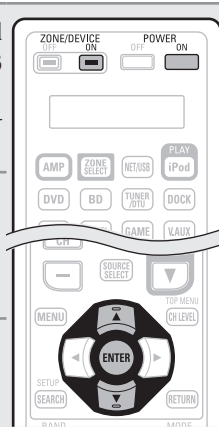

Display der Fernbedienung	Anzeigedauer
05SEC	5 sec
10SEC	10 sec
15SEC	15 sec
30SEC	30 sec



Die Rückbeleuchtung der Fernbedienung leuchtet 10 Sekunden.

## Wiederherstellung der Standardeinstellungen der Fernbedienung

Mit folgender Vorgehensweise stellen Sie die Standardeinstellung zum Zeitpunkt des Kaufs wieder her.

**1** Halten Sie **POWER ON** und **ZONE/DEVICE ON** mindestens **3 Sekunden lang gedrückt**.  
"SETUP" blinkt zweimal auf der Fernbedienung.

**2** Verwenden Sie  $\Delta$ / $\nabla$  zur Anzeige von "RESET" auf der Fernbedienung und drücken Sie dann **ENTER**.

**3** Verwenden Sie  $\Delta$ / $\nabla$  zur Anzeige von "ALL" auf der Fernbedienung und drücken Sie dann **ENTER**.

**4** Verwenden Sie  $\Delta$ / $\nabla$  zur Anzeige von "YES" auf der Fernbedienung und drücken Sie dann **ENTER. ENTER**.  
"RESET" blinkt viermal auf der Fernbedienung und der normale Bedienungsmodus wird wieder hergestellt.

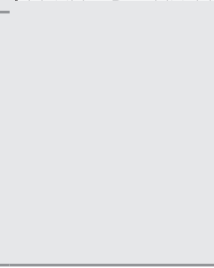
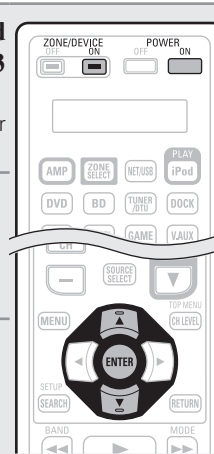

## Steuern mit der untergeordneten Fernbedienung

- Auf der Zusatz-Fernbedienung befinden sich häufig verwendete Tasten, so dass sie für einfache Bedienvorgänge verwendet werden kann.
- Die Zusatz-Fernbedienung kann auch für Multi-Zonen verwendet werden, so dass Sie dieses Gerät aus einem anderen Raum bedienen können.
- Folgende Bedienvorgänge können mit der Zusatz-Fernbedienung ausgeführt werden.
  - Umschalten der Eingangsquelle
  - Einstellung der Lautstärke
  - Tuner- (UKW/MW) und iPod-Bedienung
  - NET/USB-Direktwiedergabe
  - Menübedienungen
  - Zonen ein-/ausschalten
- Es kann nur der Verstärker bedient werden.

### HINWEIS

Im ZONE4-Modus kann das Gerät nicht verwendet werden.

### DIRECT PLAY-Taste

- Die Wiedergabe ist in dem Modus möglich, der in Menü "Direct Play" eingestellt wurde.
  - FAVORITES**  
Die Wiedergabe beginnt mit dem ersten Titel, der in den Favoriten gespeichert ist.
  - ALL MUSIC**  
Die Wiedergabe beginnt mit dem ersten Titel, der im Ordner "Music" gespeichert ist.
- Wenn **USB** gedrückt wird, beginnt die Wiedergabe mit dem ersten Titel auf dem USB-Speicher.

### HINWEIS

Wenn der Media-Server gestoppt oder erneut gestartet wurde, ist es eventuell nicht mehr möglich, die in den Favoriten gespeicherten Tracks wiederzugeben.

## AV-Ausrüstung bedienen

Hier können Sie die Zone auswählen, die mit der Zusatz-Fernbedienung bedient werden soll.

### 1 Drücken Sie ZONE SELECT, um eine Zone für den Betrieb auszuwählen.

Die Anzeige für den Zonen-Modus leuchtet entsprechend der Betriebszone.

- Der Modus wechselt jedes Mal, wenn **ZONE SELECT** gedrückt wird.

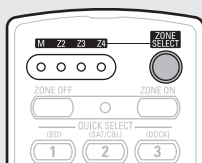

**M** Für Betrieb in der MAIN ZONE auswählen.

**Z2** Für Betrieb in ZONE2 auswählen.

**Z3** Für Betrieb in ZONE3 auswählen.

**Z4** Wird nicht verwendet.

### 2 Drücken Sie die Auswahltaste für die Eingangsquelle.

- Die Eingangsquelle für die in Schritt 1 gewählte Zone wird geändert.
- Der Betriebsmodus der Fernbedienung wird umgeschaltet wie in der Tabelle dargestellt.

Auswahltasten für die Eingangsquelle	Eingangsquelle des Geräts	Geräte, die über die Fernbedienung gesteuert werden können (Betriebsmodus)
<b>BD</b>	BD	–
<b>DVD</b>	DVD	–
<b>TV</b>	TV	–
<b>SAT/CBL</b>	SAT/CBL	–
<b>DVR</b>	DVR	–
<b>GAME</b>	GAME	–
<b>V.AUX</b>	V.AUX	–
<b>CD</b>	CD	–
<b>DOCK</b>	DOCK	Steuerungsdock für den iPod
<b>NET/USB</b>	NET/USB	<ul style="list-style-type: none"> <li>• Netzwerkfunktion</li> <li>• iPod oder über den USB-Anschluss angeschlossenes USB-Speichergerät</li> </ul>
<b>PHONO</b>	PHONO	–
<b>TUNER</b>	TUNER	Radio

### 3 Bedienung dieses Geräts oder des Geräts, das als Eingangsquelle gewählt ist.

- Einzelheiten finden Sie der Bedienungsanleitung des jeweiligen Geräts.

Zum Betrieb von iPod, TUNER und USB-Speichergeräten lesen Sie die folgenden Seiten durch.

- iPod (☞ Seite 112)
- TUNER (☞ Seite 113)
- Netzwerkfunktion (☞ Seite 113)
- USB-Speichergerät (☞ Seite 113)

## iPod-Betrieb

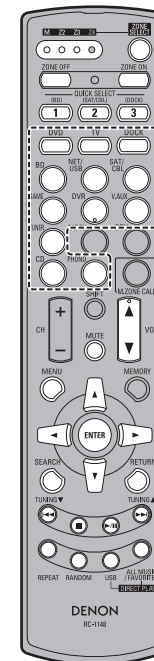

Funktionstasten	Funktion		
	M	Z2	Z3
<b>Zone selection</b>			
<b>ZONE SELECT</b>	Auswahl des Betriebsmodus der Zone		
<b>ZONE OFF</b>	Ausschalten * 2		
<b>ZONE ON</b>	Einschalten * 2		
<b>QUICK SELECT</b>	Schnellauswahlfunktion		
<b>INPUT SOURCE SELECT</b>	Auswahl der Eingangsquelle		
<b>VOL +, -</b>	Lautstärkeeinstellung * 2		
<b>MUTE</b>	Stummschaltung * 2		
<b>MENU</b>	Ausgewähltes Zonenmenü		
△ ▽ ◀ ▶	Cursorsteuerung		
<b>ENTER</b>	Eingabe		
<b>SEARCH</b>	Seite nach vorn / Durchsuchen / Remote-Modus umschalten (gedrückt halten)		
<b>RETURN</b>	Zurück		
◀◀ ▶▶	Titelsuche		
■	Stopp		
▶/II	Wiedergabe / Pause		
<b>REPEAT</b>	1 Titel/Alle Titel wiederholen		
<b>RANDOM</b>	1 Titel/Album zufällig wiedergeben		
<b>USB</b>	* 3		
<b>ALL MUSIC * 1</b> (nur Mediaserver)	* 4		
<b>FAVORITES * 1</b>	* 5		

\* 1 Ob "Music" oder "Favoriten" ausgewählt wird, hängt von der Einstellung unter "Direct Play" ab (☞ Seite 81).

\* 2 Betrifft die gerade ausgewählte Zone.

\* 3 Die Eingangsquelle schaltet auf "NET/USB" um und die Dateien auf dem USB-Speicher werden wiedergegeben.

\* 4 Die Eingangsquelle schaltet auf "NET/USB" um und es werden die Dateien in "Music" auf dem Media-Server wiedergegeben.

\* 5 Die Eingangsquelle schaltet auf "NET/USB" und die Dateien unter "Favoriten" werden wiedergegeben.

## NET/USB-Betrieb

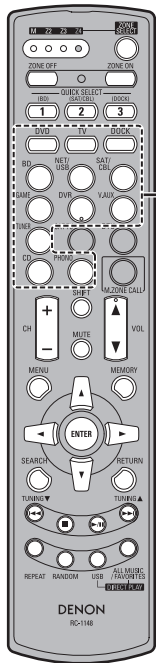

Funktionstasten	Funktion		
Zone selection	M	Z2	Z3
<b>ZONE SELECT</b>	Auswahl des Betriebsmodus der Zone		
<b>ZONE OFF</b>	Ausschalten * 2		
<b>ZONE ON</b>	Einschalten * 2		
<b>QUICK SELECT</b>	Schnellauswahlfunktion		
<b>INPUT SOURCE SELECT</b>	Auswahl der Eingangsquelle		
<b>CH +, -</b>	Auswahl voreingestellter Sender		
<b>SHIFT</b>	Blockauswahl gespeicherter Sender		
<b>VOL +, -</b>	Lautstärkeeinstellung * 2		
<b>MUTE</b>	Stummschaltung * 2		
<b>MENU</b>	Ausgewähltes Zonenmenü		
<b>MEMORY</b>	Favoriten / Registrierung im Speicher		
△▽◀▶	Cursorsteuerung		
<b>ENTER</b>	Eingabe		
<b>SEARCH</b>	Seite nach vorn / Zeichensuche		
<b>RETURN</b>	Zurück		
◀◀▶▶	Titelsuche		
■	Stopp		
▶/II	Wiedergabe / Pause		
<b>REPEAT</b>	1 Titel/Alle Titel wiederholen		
<b>RANDOM</b>	Zufallswiedergabe 1 Titels		
<b>USB</b>	* 3		
<b>ALL MUSIC * 1</b> (nur Mediaserver)	* 4		
<b>FAVORITES * 1</b>	* 5		

- \* 1 Ob "Music" oder "Favoriten" ausgewählt wird, hängt von der Einstellung unter "Direct Play" ab (☞ Seite 81).
- \* 2 Betrifft die gerade ausgewählte Zone.
- \* 3 Die Eingangsquelle schaltet auf "NET/USB" um und die Dateien auf dem USB-Speicher werden wiedergegeben.
- \* 4 Die Eingangsquelle schaltet auf "NET/USB" um und es werden die Dateien in "Music" auf dem Media-Server wiedergegeben.
- \* 5 Die Eingangsquelle schaltet auf "NET/USB" und die Dateien unter "Favoriten" werden wiedergegeben.

## Tuner (FM/AM)-Betrieb

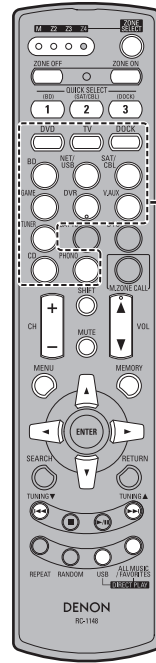

Funktionstasten	Funktion		
Zone selection	M	Z2	Z3
<b>ZONE SELECT</b>	Auswahl des Betriebsmodus der Zone		
<b>ZONE OFF</b>	Ausschalten * 2		
<b>ZONE ON</b>	Einschalten * 2		
<b>QUICK SELECT</b>	Schnellauswahlfunktion		
<b>INPUT SOURCE SELECT</b>	Auswahl der Eingangsquelle		
<b>CH +, -</b>	Auswahl voreingestellter Sender		
<b>SHIFT</b>	Blockauswahl gespeicherter Sender		
<b>VOL +, -</b>	Lautstärkeeinstellung * 2		
<b>MUTE</b>	Stummschaltung * 2		
<b>MENU</b>	Ausgewähltes Zonenmenü		
<b>MEMORY</b>	Preset memory registration		
△▽◀▶	Cursorsteuerung		
<b>TUNING ▲▼</b>	Bildwechsel (hoch/runter)		
<b>USB</b>	* 3		
<b>ALL MUSIC * 1</b> (nur Mediaserver)	* 4		
<b>FAVORITES * 1</b>	* 5		

- \* 1 Ob "Music" oder "Favoriten" ausgewählt wird, hängt von der Einstellung unter "Direct Play" ab (☞ Seite 81).
- \* 2 Betrifft die gerade ausgewählte Zone.
- \* 3 Die Eingangsquelle schaltet auf "NET/USB" um und die Dateien auf dem USB-Speicher werden wiedergegeben.
- \* 4 Die Eingangsquelle schaltet auf "NET/USB" um und es werden die Dateien in "Music" auf dem Media-Server wiedergegeben.
- \* 5 Die Eingangsquelle schaltet auf "NET/USB" und die Dateien unter "Favoriten" werden wiedergegeben.

## Die Mehrfachzonen-Eingangsquelle auf die gleiche Eingangsquelle umschalten, wie sie auch in der MAIN ZONE verwendet wird

Diese Funktion ist nützlich, wenn Sie zum Beispiel das gleiche Lied hören wollen, das in der Hauptzone gespielt wird, während Sie aber in einer anderen Zone sind.

- 1 Drücken Sie ZONE SELECT und stellen Sie es auf ZONE2 oder ZONE3 ein.**  
Die Anzeige für die derzeit ausgewählte Multi-Zone leuchtet.
- 2 Drücken Sie M.ZONE CALL auf der Zusatz-Fernbedienung.**  
Die Mehrfachzonen-Eingangsquelle schaltet auf die MAIN ZONE-Eingangsquelle um.

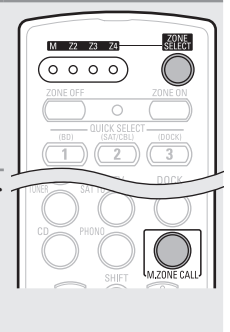

### HINWEIS

- Diese Funktion kann nicht für MAIN ZONE verwendet werden.
- Wenn **M.ZONE CALL** gedrückt wird, während der Mehrfachzonenstrom aus ist, schaltet sich der Mehrfachzonenstrom ein und die Eingangsquelle schaltet auf die Hauptzonen-Eingangsquelle um.

## Einstellung der Zone, für die die Zusatz-Fernbedienung verwendet wird (Zonenauswahl-Blockierung)

Wir empfehlen, die Zusatz-Fernbedienung immer im gleichen Zimmer zu verwenden. In diesem Fall kann das Gerät so eingestellt werden, dass die Zone nicht umgeschaltet wird, wenn die Tasten betätigt werden.

### 1 Drücken Sie mit der Spitze eines Kugelschreibers **ADVANCED SETUP**.

Alle Multi-Zonen-Anzeigen leuchten auf.

### 2 Wählen Sie die Multi-Zone aus, die eingestellt werden soll.

Die Anzeige für die ausgewählte Multi-Zone leuchtet.

- ① Auf "MAIN ZONE" stellen  
Drücken Sie **REPEAT**.
- ② Auf "ZONE2" stellen  
Drücken Sie **RANDOM**.
- ③ Auf "ZONE3" stellen  
Drücken Sie **USB**.
- ④ Auf "ZONE4" stellen  
Drücken Sie **ALL MUSIC/FAVORITES**.

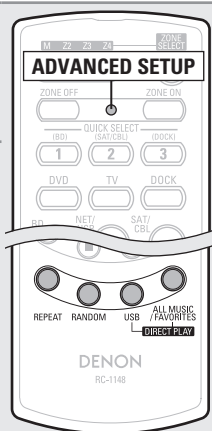

### 3 Drücken Sie mit der Spitze eines Kugelschreibers **ADVANCED SETUP**.

Die Multi-Zonen-Anzeige erlischt.

#### Abbruch der Einstellung

### 1 Drücken Sie mit der Spitze eines Kugelschreibers **ADVANCED SETUP**.

Die Anzeige für die derzeit ausgewählte Multi-Zone leuchtet.

### 2 Drücken Sie **ZONE SELECT**.

Alle Multi-Zonen-Anzeigen leuchten auf.

### 3 Drücken Sie mit der Spitze eines Kugelschreibers **ADVANCED SETUP**.

Die Multi-Zonen-Anzeige erlischt.

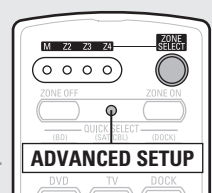

## Einstellung der Fernbedienungs-ID

Wenn Sie mehrere DENON-AV-Empfänger im gleichen Raum verwenden, nehmen Sie diese Einstellung vor, so dass jeweils nur der gewünschte AV-Empfänger bedient wird.

### 1 Drücken Sie **MENU** und gleichzeitig mit der Spitze eines Kugelschreibers **ADVANCED SETUP**.

Die Multi-Zonen-Anzeige für die derzeit ausgewählte Fernbedienungs-ID blinkt.

### 2 Wählen Sie die Fernbedienungs-ID aus, die eingestellt werden soll.

- ① Auf 1 stellen  
Drücken Sie **REPEAT**.  
Die Anzeige "M" blinkt.
- ② Auf 2 stellen  
Drücken Sie **RANDOM**.  
Die Anzeige "Z2" blinkt.
- ③ Auf 3 stellen  
Drücken Sie **USB**.  
Die Anzeige "Z3" blinkt.
- ④ Auf 4 stellen  
Drücken Sie **ALL MUSIC/FAVORITES**.  
Die Anzeige "Z4" blinkt.

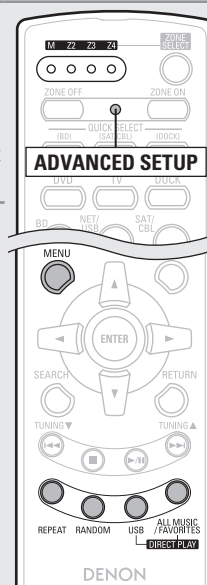

### 3 Drücken Sie **MENU** und gleichzeitig mit der Spitze eines Kugelschreibers **ADVANCED SETUP**.

Die Multi-Zonen-Anzeige erlischt.

#### HINWEIS

Wenn Sie eine Einstellung ändern, muss die gleiche Fernbedienungs-ID wie bei diesem Gerät eingestellt werden (☞ Seite 101).

## Zurücksetzen der Einstellungen

### Drücken Sie **ZONE OFF** und gleichzeitig mit der Spitze eines Kugelschreibers **ADVANCED SETUP**.



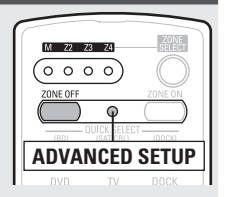

Alle Multi-Zonen-Anzeigen blinken vier Mal, dann werden alle Einstellungen auf ihre Standardwerte zurückgesetzt.





## Informationen

Im Folgenden haben wir einige Informationen zu diesem Gerät zusammengetragen. Heben Sie die Informationen für den Bedarfsfall gut auf.

- **Bezeichnung und Funktionen der Teile**  Seite 116
- **Sonstige Informationen**  Seite 121
- **Fehlersuche**  Seite 131
- **Technische Daten**  Seite 135
- **Index**  Seite 136

# Bezeichnung und Funktionen der Teile

## Vorderseite

Lesen Sie hinsichtlich der hier nicht erklärten Tasten die in Klammern ( ) angegebenen Seiten.

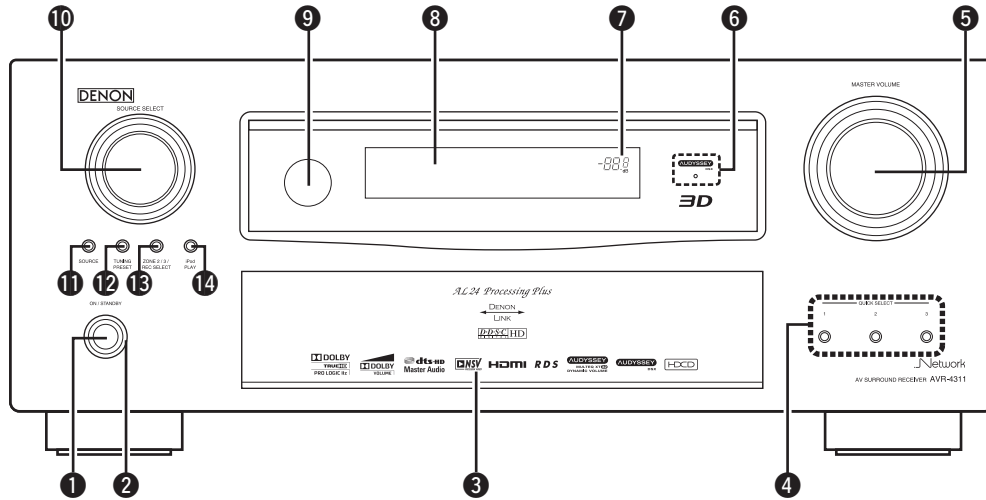

- 1 Netzschalter (ON/STANDBY)** ..... (7, 13)  
Schaltet das Gerät ein und aus (Standby).
- 2 Netzanzeige** ..... (13)
- 3 Klappe**  
Wenn Sie Tasten und/oder Anschlüsse hinter der Tür verwenden, drücken Sie auf den unteren Teil der Tür, um diese zu öffnen. Schließen Sie die Tür, wenn Sie die dahinterliegenden Tasten und/oder Anschlüsse nicht verwenden. Seien Sie beim Schließen der Tür bitte vorsichtig, um sich nicht Ihre Finger einzuklemmen.

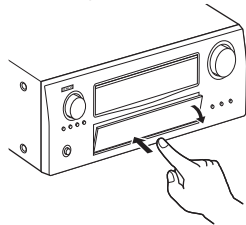

- 4 QUICK SELECT-Tasten** ..... (63, 70)
- 5 MASTER VOLUME-Knopf** ..... (28)
- 6 AUDYSSEY DSX™-Anzeige** ..... (86)
- 7 Hauptlautstärkeanzeige**
- 8 Display** ..... (117)
- 9 Fernbedienungssensor** ..... (120)
- 10 SOURCE SELECT-Knopf** ..... (28)
- 11 SOURCE-Taste** ..... (28, 69)
- 12 TUNING PRESET-Taste** ..... (34)
- 13 ZONE2/3 / REC SELECT-Taste** ..... (63, 69)
- 14 iPod PLAY-Taste** ..... (33)

## [Mit offener Klappe]

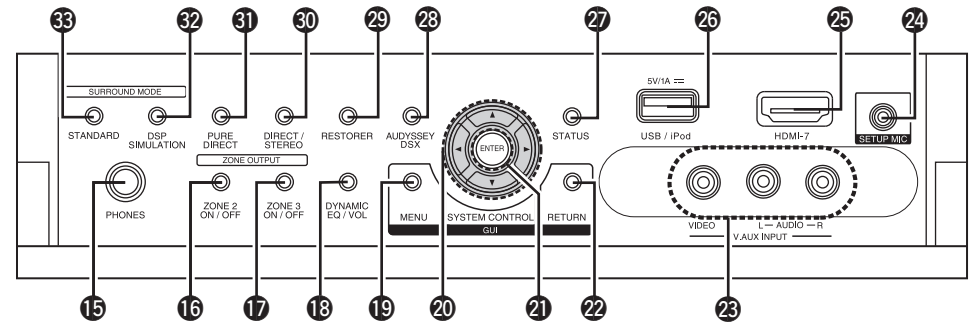

- 15 Kopfhörerbuchse**  
Wenn der Kopfhörer an diese Buchse angeschlossen ist, ist kein Ton mehr aus den angeschlossenen Lautsprechern zu hören, auch nicht über die PRE OUT-Anschlüsse.
- HINWEIS**  
Zur Vermeidung von Gehörschäden sollte die Lautstärke nicht übermäßig hoch eingestellt werden.
- 16 ZONE2 ON/OFF-Taste** ..... (69)
- 17 ZONE3 ON/OFF-Taste** ..... (69)
- 18 DYNAMIC EQ®/DYNAMIC VOLUME®-Taste (DYNAMIC EQ/VOL)** ..... (85, 86)
- 19 MENU-Taste** ..... (76)
- 20 Pfeiltasten (Δ ▽ ◀ ▶)** ..... (73 – 76)
- 21 ENTER-Taste** ..... (73 – 76)
- 22 RETURN-Taste** ..... (73 – 76)
- 23 V.AUX INPUT-Anschlüsse** ..... (21)
- 24 SETUP MIC-Buchse** ..... (9, 59)
- 25 HDMI IN-Anschlüsse** ..... (17)
- 26 USB/iPod-Anschluss** ..... (22)
- 27 STATUS-Taste** ..... (31, 103)
- 28 AUDYSSEY DSX-Taste** ..... (90)
- 29 RESTORER-Taste** ..... (92)
- 30 DIRECT/STEREO-Taste** ..... (48)
- 31 PURE DIRECT-Taste** ..... (48)
- 32 DSP SIMULATION-Taste** ..... (48)
- 33 STANDARD-Taste** ..... (46, 48)

## Display

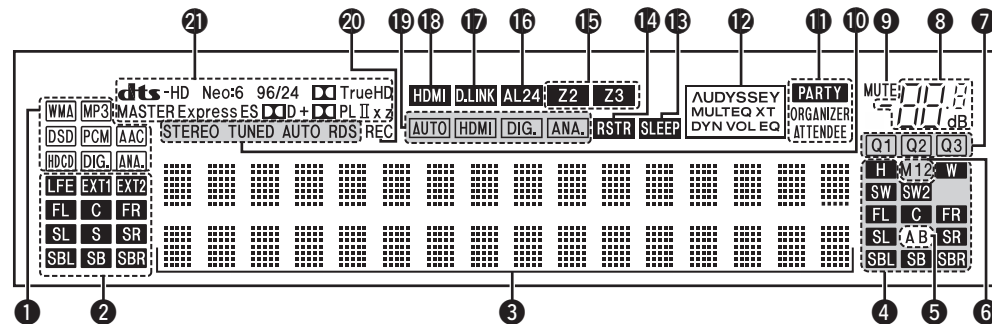
**1 Anzeigen für das Eingangssignal**

**2 Anzeigen für den Kanal des Eingangssignals**  
Leuchten, wenn digitale Signale eingespeist werden.

Wenn HD Audio-Quellen gespielt werden, leuchtet **EXT1** auf, falls ein Signal von einem weiteren Kanal (einem anderen als einem der Front-, Center-, Surround-, Surround Back- oder LFE-Kanäle) eingegeben wird. Wenn zwei oder mehr zusätzliche Kanäle vorhanden sind, leuchten **EXT1** und **EXT2** auf.

**3 Informationsdisplay**

Zeigt den Namen der Eingangsquelle, den Surround-Modus, die Einstellungen und andere Informationen an.

**4 Anzeigen für den Kanal des Ausgangssignals**

Diese leuchtet auf, wenn die Audiosignale von den Lautsprechern ausgegeben werden.

**5 Front-Lautsprecheranzeigen**

Je nach Einstellung der Front-Lautsprecher A und B leuchten diese auf.

**6 Monitorausgabeanzeigen**

Diese Anzeige leuchtet auf, wenn ein HDMI-Monitor angeschlossen ist. Wenn "Auto (Dual)" eingestellt ist, dann leuchten die Kontrolllampen entsprechend dem Verbindungsstatus.

**7 QUICK SELECT-Anzeigen**

Die Anzeige, die dem Speicher entspricht, für den die Schnellwahl-Funktion eingestellt wurde, leuchtet (☞ Seite 63 "Schnellwahl-Funktion").

**8 Hauptlautstärkeanzeige****9 MUTE-Anzeige**

Dies leuchtet, wenn der Stummschaltungsmodus ausgewählt ist (☞ Seite 29).

**10 Anzeigen für den Empfangsmodus des Tuners**

Leuchten entsprechend der Empfangsbedingungen, wenn der Eingang auf "TUNER" gestellt wurde.

**STEREO** : Leuchtet im UKW-Modus, wenn analoge Stereosendungen empfangen werden.

**TUNED** : Leuchtet, wenn das Sendesignal richtig eingestellt ist.

**AUTO** : Leuchtet, wenn die automatische Sendereinstellung läuft.

**RDS**: Leuchtet, wenn RDS-Sendungen empfangen werden.

**11 PARTY-Anzeigen**

Diese Anzeigen leuchten während des Party-Modus (☞ Seite 64 "Party-Modus-Funktion")

• **ORGANIZER**

Dies leuchtet, um anzuzeigen, dass der Party-Modus als Organisator gestartet ist.

• **ATTENDEE**

Dies leuchtet, um anzuzeigen, dass der Party-Modus als Teilnehmer gestartet ist.

**12 Audyssey-Anzeigen**

Die Anzeigen leuchten wie folgt, abhängig von der Einstellung des "MultEQ® XT 32" (☞ Seite 85), "Dynamic EQ®" (☞ Seite 85) und des "Dynamic Volume®" (☞ Seite 86).

AUDYSSEY  
MULT EQ XT  
DYN VOL

Wenn "MultEQ XT 32" und "Dynamic EQ" auf "EIN" und "Dynamic Volume" auf "Midnight", "Evening" oder "Day" eingestellt sind.

AUDYSSEY  
MULT EQ XT  
DYN EQ

Wenn "MultEQ XT 32" und "Dynamic EQ" auf "EIN" und "Dynamic Volume" auf "AUS" eingestellt sind.

AUDYSSEY  
MULT EQ XT

Wenn "MultEQ XT 32" auf "EIN" und "Dynamic EQ" und "Dynamic Volume" auf "AUS" eingestellt sind.

**13 Schlafzeitschalter-Anzeige**

Dies leuchtet, wenn der Schlafmodus ausgewählt ist (☞ Seite 62).

**14 RESTORER-Anzeige**

Leuchtet, wenn der RESTORER-Modus ausgewählt wurde (☞ Seite 88).

**15 Multi-Zone-Anzeigen**

Leuchtet auf, wenn ZONE2, ZONE3 (separater Raum) aktiviert ist (☞ Seite 69).

**16 AL24-Anzeige**

Dies leuchtet auf, wenn AL24 Processing Plus (☞ Seite 128) aktiviert ist.

**17 DENON LINK-Anzeige**

Leuchtet, wenn die Wiedergabe über den DENON LINK-Anschluss erfolgt (☞ Seite 29 "Wiedergabe von Super Audio CD").

**18 HDMI-Anzeige**

Leuchtet, wenn die Wiedergabe über den HDMI-Anschluss erfolgt.

**19 Eingangsmodusanzeigen**

Audio-Eingangsmodus der einzelnen Eingangsquellen (☞ Seite 80).

**20 Anzeige für die Aufnahmeausgabequelle**

Leuchtet, wenn der REC OUT-Modus ausgewählt wurde.

**21 Decoder-Anzeigen**

Leuchten, wenn der entsprechende Decoder verwendet wird.

# Rückseite

Lesen Sie die Erläuterungen auf der Seite, die in Klammern angegeben ist ( ).

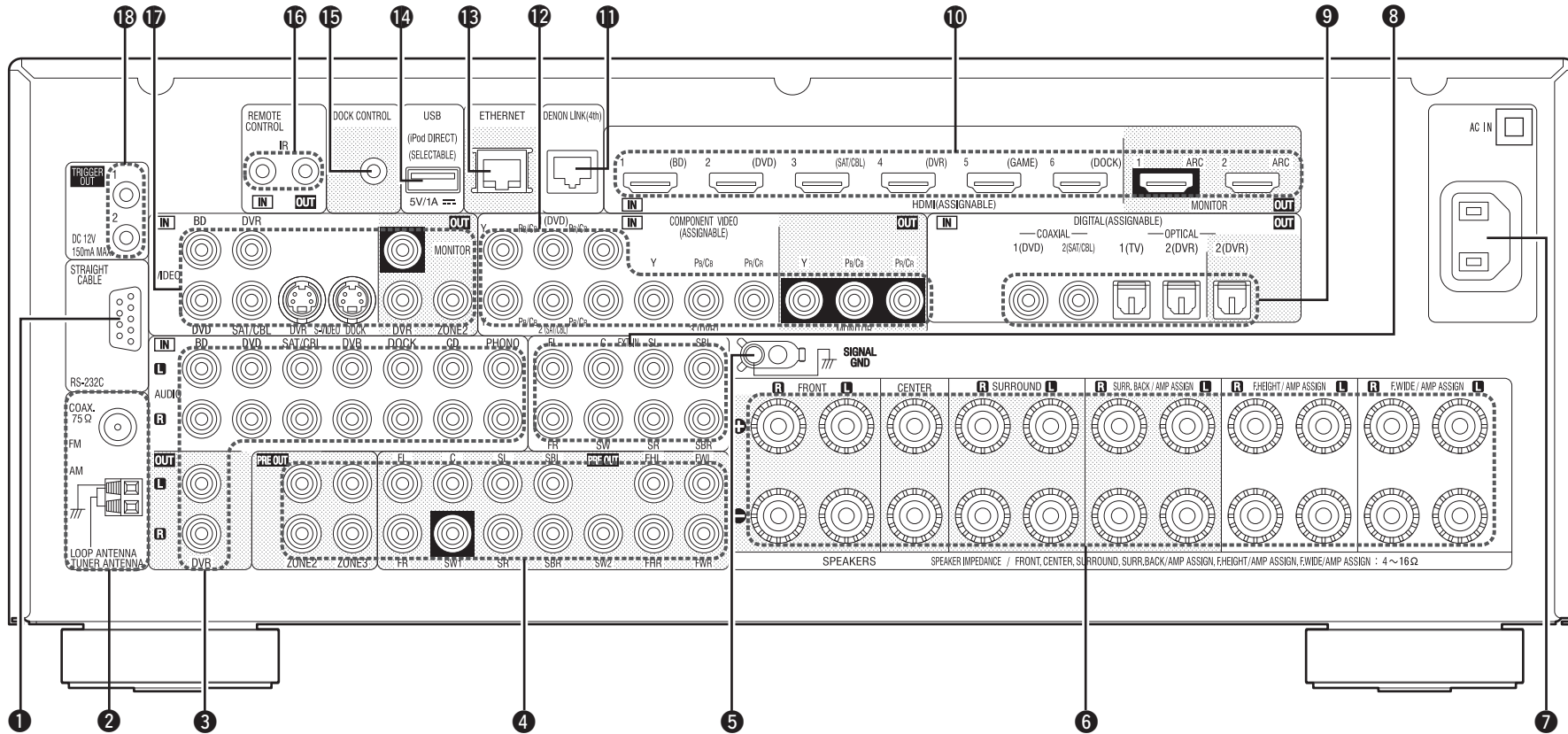

- ① RS-232C-Anschluss ..... (27)
- ② UKW/MW-Antennenanschlüsse ..... (23)
- ③ Analoge Audioanschlüsse ..... (18 – 21, 23 – 25)
- ④ PRE OUT-Anschlüsse ..... (6, 25, 52 – 58, 68)
- ⑤ SIGNAL GND-Anschluss ..... (23)
- ⑥ Lautsprecheranschlüsse ..... (6, 56 – 58)
- ⑦ Wechselstromeingang (AC IN) ..... (6)
- ⑧ EXT.IN-Anschlüsse ..... (24)
- ⑨ Digitale Audioanschlüsse ..... (18 – 20)
- ⑩ HDM-Anschlüsse ..... (6, 17)

- ⑪ DENON LINK-Anschluss ..... (24)
- ⑫ COMPONENT VIDEO-Anschlüsse ..... (18 – 20)
- ⑬ ETHERNET-Anschluss ..... (26)
- ⑭ USB/iPod-Anschluss ..... (22)
- ⑮ DOCK CONTROL-Buchse ..... (21)
- ⑯ REMOTE CONTROL-Buchsen ..... (27)
- ⑰ S-VIDEO/VIDEO-Anschluss ..... (18 – 21)
- ⑱ TRIGGER OUT-Buchsen ..... (27)

**HINWEIS**

Berühren Sie nicht die inneren Anschlusskontakte auf der Rückseite. Elektrostatische Entladung könnte das Gerät beschädigen.

# Fernbedienung

Lesen Sie hinsichtlich der hier nicht erklärten Tasten die in Klammern ( ) angegebenen Seiten.

## Hauptfernbedienung (RC-1145)

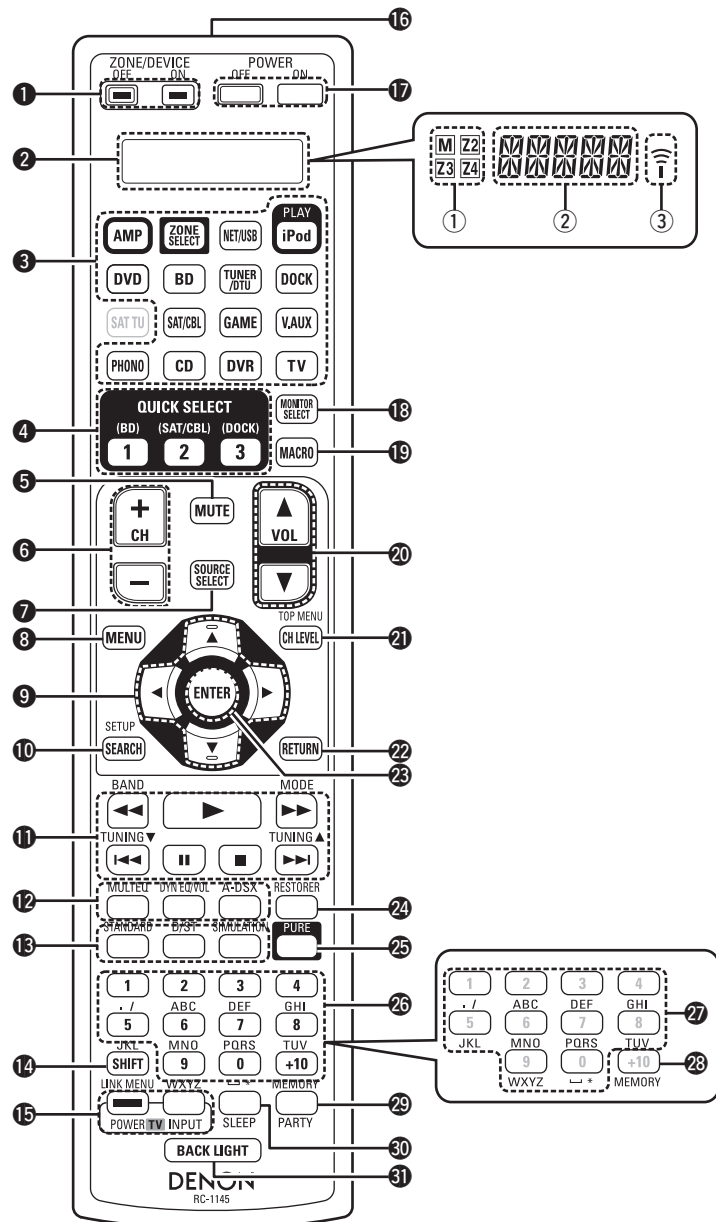

- 1** ZONE/DEVICE Ein-/Aus-Schalter ..... (69, 107)
- 2** Display
  - ① Zonenauswahlanzeigen ..... (104)
  - ② Bedienungsmodusanzeigen ..... (104)
  - ③ Signalübertragungsanzeige
- 3** Eingangsquelle wahlen-Tasten ..... (28, 69)
- 4** QUICK SELECT-Tasten ..... (63, 70)
- 5** Stummschalttaste (MUTE) ..... (29, 69)
- 6** Kanaltasten (CH) ..... (33, 34, 37, 105, 107)
- 7** SOURCE SELECT-Taste ..... (28)
- 8** MENU-Taste ..... (76)
- 9** Pfeiltasten (▲▼◀▶) ..... (73 – 76)
- 10** SEARCH-Taste ..... (30, 32, 34, 41, 75)
- 11** Systemtasten ..... (31, 32, 38, 39, 41 – 43, 45, 107)
  - Suchtaste (◀◀, ▶▶)
  - Überspringen-Tasten (◀◀◀, ▶▶▶)
  - Wiedergabetaste (▶)
  - Pause-Taste (⏸)
  - Stopptaste (■)
- 12** Audyssey-Tasten ..... (85, 86, 96)
  - MULTEQ® XT 32-Taste (MULTEQ)
  - Dynamic EQ®/Dynamic Volume®-Taste (DYN EQ/VOL)
  - Audyssey DSX™-Taste (A-DSX)
- 13** Surround-Modus-Tasten ..... (46 – 48)
  - STANDARD-Taste
  - Direkt/Stereo-Taste (D/ST)
  - DSP-Simulationstaste (SIMULATION)
- 14** SHIFT-Taste ..... (33, 37, 74)
- 15** TV-Funktionstasten (TV POWER / INPUT) ..... (107)
- 16** Fernbedienungssignalsender ..... (120)
- 17** Ein-/Aus-Schalter (POWER ON / OFF) ... (7, 13)
- 18** Bildschirm-Auswahl Taste (MONITOR SELECT) ..... (17, 94)
- 19** MACRO-Taste ..... (109, 110)
- 20** Hauptlautstärkeregelung (VOL) ..... (28, 69)
- 21** Kanalpegeltaste (CH LEVEL) ..... (62)
- 22** RETURN-Taste ..... (76)
- 23** ENTER-Taste ..... (73 – 76)
- 24** RESTORER-Taste ..... (88)
- 25** Taste für die reine direkte Wiedergabe (PURE) ..... (48)
- 26** Zahlentasten ..... (33, 37, 105 – 107)
- 27** Zeichentasten ..... (74)
- 28** MEMORY-Taste ..... (33, 37)
- 29** PARTY-Taste ..... (64)
- 30** SLEEP-Taste ..... (62, 70)
- 31** BACK LIGHT-Taste
  - Wenn Sie diese Taste drücken, leuchtet die Rückbeleuchtung der Fernbedienung für 10 Sekunden.

**HINWEIS**  
Die Taste **SAT TU** kann nicht verwendet werden.

Einfache Variante

Basisausführung

Anleitung für Fortgeschrittene

Informationen



## Zusatz-Fernbedienung (RC-1148)

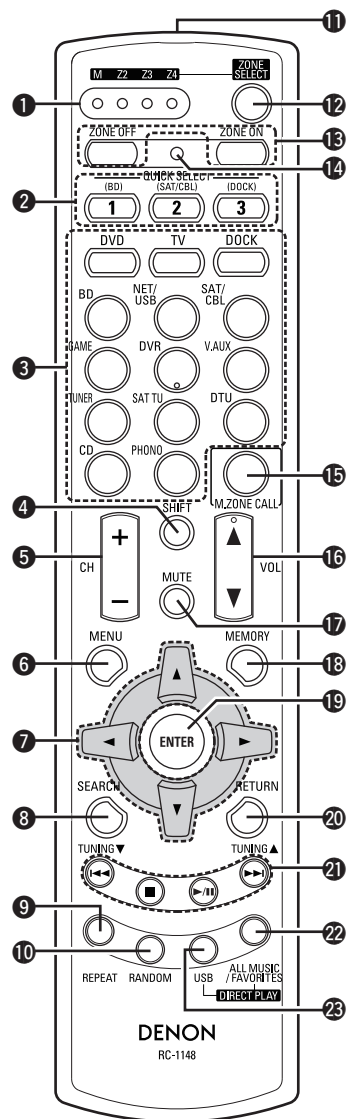

- 1 Zonen-Anzeigen ..... (112)
- 2 QUICK SELECT-Tasten ..... (63, 70)
- 3 Eingangsquelle wahlen-Tasten .. (28, 112, 113)
- 4 SHIFT-Taste ..... (33, 37, 74, 113)
- 5 Kanaltasten (CH) ..... (33, 34, 37, 105, 113)
- 6 MENU-Taste ..... (76, 112 – 114)
- 7 Pfeiltasten (▲▼◀▶) ..... (73 – 76, 112, 113)
- 8 SEARCH-Taste .... (30, 32, 34, 41, 75, 112, 113)
- 9 REPEAT-Taste ..... (112 – 114)
- 10 RANDOM-Taste ..... (112 – 114)
- 11 Fernbedienungssignalsender ..... (120)
- 12 ZONE SELECT-Taste ..... (112 – 114)
- 13 Zonen ein- und ausschalten (ZONE ON, ZONE OFF) ..... (69)
- 14 Erweiterte Einrichtung ..... (114)
- 15 MAIN ZONE-Aufruftaste (M.ZONE CALL) ..... (113)
- 16 Hauptlautstärkeregelung (VOL) ..... (28, 69)
- 17 Stummschalttaste (MUTE) ..... (29, 69)
- 18 MEMORY-Taste ..... (33, 37, 117)
- 19 ENTER-Taste ..... (73 – 76, 112, 113)
- 20 RETURN-Taste ..... (76, 112, 113)
- 21 Systemtasten ..... (31, 32, 38, 39, 41 – 43, 45, 112, 113)
  - Überspringen-Tasten (◀◀, ▶▶)
  - Stoptaste (■)
  - Wiedergabe/Pause-Taste (▶/||)
- 22 Tunersystemtasten ..... (35, 113)
  - Tasten für die Sendereinstellung auf/ab (TUNING ▲▼)
- 23 ALL MUSIC/FAVORITES (DIRECT PLAY)-Taste ..... (111 – 113)
- 23 USB (DIRECT PLAY)-Taste ..... (111 – 113)

**HINWEIS**

Die Taste **SAT TU** kann nicht verwendet werden.

## Einlegen der Batterien

1 Den Deckel auf der Rückseite in Pfeilrichtung herunterschoben.

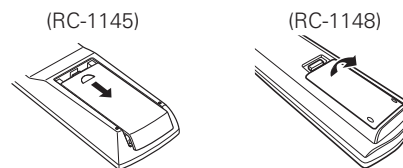

2 Legen Sie die zwei Batterien ordnungsgemäß anhand der Markierungen im Batteriefach ein.

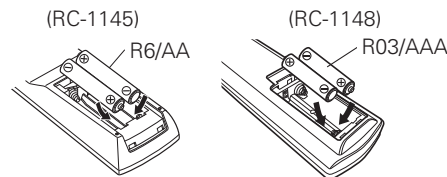

3 Setzen Sie die Abdeckung wieder ein.

**HINWEIS**

- Legen Sie die vorgeschriebenen Batterien in die Fernbedienung ein.
- Tauschen Sie die Batterien aus, wenn das Gerät nicht bedient werden kann, obwohl die Fernbedienung direkt vor dem Gerät betätigt wird. (Die im Lieferumfang enthaltenen Batterien dienen nur der Überprüfung der Funktionstüchtigkeit.)
- Beachten Sie beim Einsetzen der Batterien die richtige Polung, die mit den Symbolen ⊕ und ⊖ im Batteriefach angegeben ist.
- Beachten Sie folgende Hinweise, um Schäden oder ein Auslaufen der Batterien zu vermeiden:
  - Verwenden Sie neue und alte Batterien nicht zusammen.
  - Verwenden Sie nicht zwei unterschiedliche Batteriearten.
  - Versuchen Sie nicht, Trockenbatterien aufzuladen.
  - Batterien dürfen nicht kurzgeschlossen, zerlegt, aufgeheizt oder ins Feuer geworfen werden.
  - Lagern Sie die Batterie nicht an einem Ort, an dem sie direktem Sonnenlicht oder extrem hohen Temperaturen ausgesetzt ist, wie z. B. in der Nähe eines Heizgeräts.
- Wenn eine Batterie ausläuft, wischen Sie die Flüssigkeit im Batteriefach sorgfältig auf und legen Sie neue Batterien ein.
- Nehmen Sie die Batterien aus der Fernbedienung, wenn diese längere Zeit nicht benutzt wird.
- Verbrauchte Batterien sollten entsprechend der örtlichen Bestimmungen bezüglich Batterie-Abfallbeseitigung entsorgt werden.

## Reichweite der Fernbedienung

Richten Sie die Fernbedienung bei der Bedienung auf den Fernbedienungssensor.

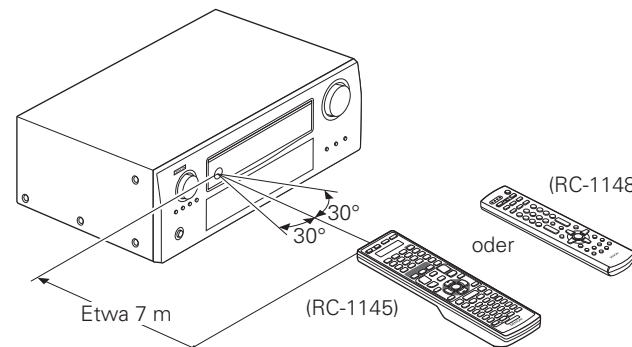

**HINWEIS**









Das Gerät oder die Bedienung über die Fernbedienung funktionieren möglicherweise nicht richtig, wenn der Fernbedienungssensor direktem Sonnenlicht, starkem künstlichen Licht aus Leuchtstofflampen oder Infrarotlicht ausgesetzt ist.

# Sonstige Informationen

- ❑ **Informationen über Warenzeichen** (👉 Seite 121)
- ❑ **Surround** (👉 Seite 122)
- ❑ **Beziehungen zwischen Videosignalen und Monitorausgang** (👉 Seite 127)
- ❑ **Erklärung der Fachausdrücke** (👉 Seite 128)

## Informationen über Warenzeichen

Dieses Produkt verwendet folgende Technologien:

 	<p>Hergestellt unter Lizenz von Dolby Laboratories. "Dolby", "Pro Logic" und das Doppel-D-Symbol sind Warenzeichen von Dolby Laboratories.</p>		<p>Microsoft, HDCD und das HDCD-Logo sind Marken oder eingetragene Marken von Microsoft Corporation in den Vereinigten Staaten und/oder anderen Ländern.</p>
	<p>Hergestellt in Lizenz unter US-Patentnummern 5.451.942; 5.956.674; 5.974.380; 5.978.762; 6.226.616; 6.487.535; 7.212.872; 7.333.929; 7.392.195; 7.272.567 und anderen Patenten bzw. Patentanmeldungen in den USA und weltweit. DTS und das Symbol sind eingetragene Warenzeichen, DTS-HD, DTS-HD Master Audio und die DTS-Logos sind Warenzeichen von DTS, Inc. Zu diesem Produkt gehört Software. © DTS, Inc. Alle Rechte vorbehalten.</p>		<p>"Made for iPod" and "Made for iPhone" mean that an electronic accessory has been designed to connect specifically to iPod, or iPhone, respectively, and has been certified by the developer to meet Apple performance standards. Apple is not responsible for the operation of this device or its compliance with safety and regulatory standards. Please note that the use of this accessory with iPod, or iPhone, may affect wireless performance. iPhone, iPod, iPod classic, iPod nano, iPod shuffle, and iPod touch are trademarks of Apple Inc., registered in the U.S. and other countries.</p> <ul style="list-style-type: none"> <li>• Einzelbenutzer dürfen iPhone, iPod, iPod classic, iPod nano, iPod shuffle und iPod touch für private Kopien und die Wiedergabe von nicht urheberrechtlich geschützten Inhalten und Inhalten nutzen, für die das Kopieren und die Wiedergabe gesetzlich gestattet sind. Urheberrechtsverletzungen sind gesetzlich verboten.</li> </ul>
	<p>HDMI, das HDMI-Logo und High-Definition Multimedia Interface sind Warenzeichen oder eingetragene Warenzeichen von HDMI Licensing LLC in den USA und anderen Ländern.</p>		<p>Windows Media und das Windows-Logo sind Marken oder eingetragene Marken von Microsoft Corporation in den Vereinigten Staaten und/oder anderen Ländern.</p>
 	<p>In Lizenz von der Firma Audyssey Laboratories™ hergestellt. Internationale und US-Patente beantragt. Audyssey MultEQ® XT 32 ist eine eingetragene Marke von Audyssey Laboratories. Audyssey Dynamic EQ® ist eine Marke von Audyssey Laboratories. Audyssey Dynamic Volume® ist eine eingetragene Marke von Audyssey Laboratories. Audyssey DSX™ ist eine Marke von Audyssey Laboratories.</p>	<p>Dieses Produkt beinhaltet Kopierschutz-Technologie, die durch von Rovi Corporation US-Patente und weitere Rechte zum Schutz geistigen Eigentums geschützt ist. Reverse Engineering und Zerlegen sind verboten.</p>	

# Surround

Dieses Gerät ist mit einem Schaltkreis zur Verarbeitung digitaler Signale ausgestattet, mit dem Programmquellen im Surround-Modus wiedergegeben werden können, um ein Gefühl wie in einem Kino zu vermitteln.

## Surround-Modi und Surround-Parameter

In dieser Tabelle werden die Lautsprecher, die in den einzelnen Surround-Modi verwendet werden können, sowie die Surround-Parameter, die in den einzelnen Surround-Modi eingestellt werden können, aufgeführt.

### Symbole in der Tabelle

- Zeigt die Audioausgangskanäle oder Surround-Parameter an, die eingestellt werden können.
- ⊙ Zeigt die Audioausgangskanäle an. Die Ausgangskanäle hängen von den Einstellungen unter "Lautspr.-Konfig." (Seite 91) ab.

Surround-Modus (Seite 46)	Kanalaustrag							Surround-Parameters (Seite 82)					
	Front L/R	Center	Surround L/R	Surround back L/R	Front height L/R	Front wide L/R	Subwoofer	Modus (Seite 82)	Cinema EQ. (Seite 82)	DRC * 14 * 17 (Seite 82)	Dynamik-Kompr. * 15 * 17 (Seite 82)	LFE * 16 * 17 (Seite 83)	Verzögerungszeit (Seite 83)
DIRECT/PURE DIRECT (2-Kanal) * 1	○						⊙ * 9			○	○		
DIRECT/PURE DIRECT (Mehrkanal) * 1	○	⊙	⊙	⊙ * 3	⊙ * 3	⊙ * 3	○			○	○	○	
DSD DIRECT (2-Kanal)	○												
DSD DIRECT (Mehrkanal)	○	⊙	⊙				○						
STEREO	○						○			○	○	○	
EXT.IN/PURE DIRECT EXT * 2	○	⊙	⊙	○			○						
MULTI CH IN	○	⊙	⊙	○	⊙ * 4		○		○			○	
WIDE SCREEN	○	⊙	⊙	○	⊙ * 5	⊙ * 6	○		○	○	○	○	
DOLBY PRO LOGIC IIz	○	⊙	⊙	○	○		○	○ * 10	○	○	○		
DOLBY PRO LOGIC IIx	○	⊙	⊙	○			○	○	○ * 11	○	○		
DOLBY PRO LOGIC II	○	⊙	⊙	○			○	○	○ * 12	○	○		
DOLBY PRO LOGIC	○	⊙	⊙	○			○	○	○ * 12	○	○		
DOLBY PRO LOGIC IIx A-DSX	○	⊙	⊙	○	⊙ * 7	⊙ * 8	○	○	○ * 11	○	○		
DOLBY PRO LOGIC II A-DSX	○	⊙	⊙	○	⊙ * 7	⊙ * 8	○	○	○ * 12	○	○		
DOLBY PRO LOGIC A-DSX	○	⊙	⊙	○	⊙ * 7	⊙ * 8	○	○	○ * 12	○	○		
DTS NEO:6	○	⊙	⊙	○			○	○	○ * 11	○	○		
DTS NEO:6 A-DSX	○	⊙	⊙	○	⊙ * 7	⊙ * 8	○	○	○ * 11	○	○		
Audyssey DSX	○	⊙	⊙	○	⊙ * 7	⊙ * 8	○	○	○ * 13	○	○	○	
DOLBY DIGITAL	○	⊙	⊙	○	⊙ * 4		○	○	○ * 13	○	○	○	
DOLBY DIGITAL Plus	○	⊙	⊙	○	⊙ * 4		○	○	○ * 13	○	○	○	
DOLBY TrueHD	○	⊙	⊙	○	⊙ * 4		○	○	○ * 13	○	○	○	
DTS SURROUND	○	⊙	⊙	○	⊙ * 4		○	○	○ * 13	○	○	○	
DTS 96/24	○	⊙	⊙	○	⊙ * 4		○	○	○ * 13	○	○	○	
DTS-HD	○	⊙	⊙	○	⊙ * 4		○	○	○ * 13	○	○	○	
DTS Express	○	⊙	⊙	○	⊙ * 4		○	○	○ * 13	○	○	○	
MULTI CH STEREO	○	⊙	⊙	○	⊙ * 5	⊙ * 6	○				○	○	
SUPER STADIUM	○	⊙	⊙	○	⊙ * 5	⊙ * 6	○			○	○	○	
ROCK ARENA	○	⊙	⊙	○	⊙ * 5	⊙ * 6	○			○	○	○	
JAZZ CLUB	○	⊙	⊙	○	⊙ * 5	⊙ * 6	○			○	○	○	
CLASSIC CONCERT	○	⊙	⊙	○	⊙ * 5	⊙ * 6	○			○	○	○	
MONO MOVIE	○	⊙	⊙	○	⊙ * 5	⊙ * 6	○			○	○	○	
VIDEO GAME	○	⊙	⊙	○	⊙ * 5	⊙ * 6	○			○	○	○	
MATRIX	○	⊙	⊙	○	⊙ * 5	⊙ * 6	○			○	○	○	○
VIRTUAL	○						⊙ * 9			○	○	○	

- \* 1 Während der Wiedergabe im PURE DIRECT-Modus sind die Surround-Parameter die gleichen wie im DIRECT-Modus.
- \* 2 Während der Wiedergabe im PURE DIRECT EXT-Modus sind die Surround-Parameter die gleichen wie im EXT.IN-Modus.
- \* 3 Für jeden Kanal eines Eingangssignals wird ein Signal als Audiosignal ausgegeben.
- \* 4 Wenn "Surround-Parameter" – "PLIIz Height" (Seite 84) auf "EIN" gestellt ist, erfolgt die Klangwiedergabe durch die Fronthochtöner.
- \* 5 Wenn "Surround-Parameter" – "Lautsprecher" (Seite 84) auf "Höhe" oder "Höhe/Breite" gestellt ist, erfolgt die Klangwiedergabe durch die Fronthochtöner.
- \* 6 Wenn "Surround-Parameter" – "Lautsprecher" (Seite 84) auf "Breite" oder "Höhe/Breite" eingestellt ist, wird der Ton über die Front-Wide-Lautsprecher ausgegeben.
- \* 7 Wenn "Audyssey DSX" (Seite 86) auf "EIN-Höhe-" oder "EIN-Höhe/Breite-" gestellt ist, erfolgt die Klangwiedergabe durch die Fronthochtöner.
- \* 8 Wenn "Audyssey DSX" (Seite 86) auf "EIN-Breite-" oder "EIN-Höhe/Breite-" eingestellt ist, wird der Ton über die Front-Wide-Lautsprecher ausgegeben.
- \* 9 Nur wenn für "Subwoofer-Modus" "LFE+Main" eingestellt ist (Seite 92), erfolgt die Klangwiedergabe durch den Subwoofer.
- \* 10 Bei Auswahl dieses Surround-Modus steht nur die Moduseinstellung "Höhe" für "Surround-Parameter" – "Modus" (Seite 82) zur Verfügung.
- \* 11 Dieser Punkt kann ausgewählt werden, wenn für "Surround-Parameter" – "Modus" (Seite 82) "Cinema" eingestellt ist.
- \* 12 Dieser Punkt kann ausgewählt werden, wenn für "Surround-Parameter" – "Modus" (Seite 82) "Cinema" oder "Pro Logic" eingestellt ist.
- \* 13 Dieser Punkt kann nicht ausgewählt werden, wenn für "Surround-Parameter" – "Surround Back" (Seite 83) "PLIIx Music" eingestellt ist.
- \* 14 Dieser Punkt kann bei Wiedergabe eines Dolby TrueHD-Signals ausgewählt werden.
- \* 15 Dieser Punkt kann bei Wiedergabe eines Dolby Digital- oder DTS-Signals ausgewählt werden.
- \* 16 Dieser Punkt kann bei Wiedergabe eines Dolby Digital-, DTS- oder DVD-Audio-Signals ausgewählt werden.
- \* 17 Die Option kann nicht eingestellt werden, wenn "Dolby Volume" auf "EIN" eingestellt ist.

Surround-Modus (☞ Seite 46)	Surround-Parameter (☞ Seite 82)												
	Effekt (☞ Seite 84)	Effektpegel (☞ Seite 84)	Raumgröße (☞ Seite 84)	AFDM * 11 (☞ Seite 83)	Surround Back (☞ Seite 83)	PLIIz Height * 18 (☞ Seite 84)	Hohe Verstärkung * 19 (☞ Seite 84)	Lautsprecher (☞ Seite 84)	Subwoofer (☞ Seite 84)	PRO LOGIC II/IIx Nur Musikmodus			NEO:6 Nur Musikmodus
										Panorama-Modus (☞ Seite 83)	Dimension (☞ Seite 83)	Basisbreite (☞ Seite 83)	Basisbreite (☞ Seite 83)
DIRECT/PURE DIRECT (2-Kanal) * 1									○*9				
DIRECT/PURE DIRECT (Mehrkanal) * 1													
DSD DIRECT (2-Kanal)													
DSD DIRECT (Mehrkanal)													
STEREO													
EXT.IN/PURE DIRECT EXT * 2													
MULTI CH IN				○	○	○	○						
WIDE SCREEN	○		○					○					
DOLBY PRO LOGIC IIz						○	○						
DOLBY PRO LOGIC IIx					○	○				○	○	○	
DOLBY PRO LOGIC II					○	○				○	○	○	
DOLBY PRO LOGIC					○	○							
DOLBY PRO LOGIC IIx A-DSX					○					○	○	○	
DOLBY PRO LOGIC II A-DSX					○					○	○	○	
DOLBY PRO LOGIC A-DSX					○								
DTS NEO:6					○								○
DTS NEO:6 A-DSX					○								○
Audyssey DSX				○	○								
DOLBY DIGITAL				○	○	○							
DOLBY DIGITAL Plus				○	○	○							
DOLBY TrueHD				○	○	○							
DTS SURROUND				○	○	○							
DTS 96/24				○	○	○							
DTS-HD				○	○	○							
DTS Express				○	○	○							
MULTI CH STEREO													
SUPER STADIUM			○					○					
ROCK ARENA			○				○	○					
JAZZ CLUB			○				○	○					
CLASSIC CONCERT			○				○	○					
MONO MOVIE			○				○	○					
VIDEO GAME			○				○	○					
MATRIX							○						
VIRTUAL													

- \* 1 Während der Wiedergabe im PURE DIRECT-Modus sind die Surround-Parameter die gleichen wie im DIRECT-Modus.
- \* 2 Während der Wiedergabe im PURE DIRECT EXT-Modus sind die Surround-Parameter die gleichen wie im EXT.IN-Modus.
- \* 9 Nur wenn für "Subwoofer-Modus" "LFE+Main" eingestellt ist (☞ Seite 92), erfolgt die Klangwiedergabe durch den Subwoofer.
- \* 11 Diese Eigenschaft kann ausgewählt werden, wenn ein Dolby Digital- oder DTS-Signal oder DVD-Audio wiedergegeben wird.
- \* 18 Wenn für "Lautspr.-Konfig." – "Front Height" (☞ Seite 92) "Keiner" eingestellt wird, kann dieser Punkt nicht ausgewählt werden.
- \* 19 Dieser Punkt kann ausgewählt werden, wenn "Surround-Parameter" – "PLIIz Height" (☞ Seite 84) auf "EIN" gestellt ist.

Surround-Modus (Seite 46)	SW-Pegelabsenk. (Seite 84)	Klang * 20 (Seite 84)	Audyssey-Einstellungen (Seite 85)			A-DSX Klangbühne (Seite 86)			Dolby Volume (Seite 87)			RESTORER * 29 (Seite 88)
			MultEQ® XT 32 (Seite 85)	Dynamic EQ® * 21 (Seite 85)	Dynamic Volume® * 22 (Seite 86)	Audyssey DSX™ * 25 (Seite 86)	Bühnen-Höhe * 26 (Seite 86)	Bühnen-Breite * 27 (Seite 86)	Dolby Volume (Seite 87)	Volume Leveler * 28 (Seite 87)	Volume Modeller * 28 (Seite 87)	
DIRECT/PURE DIRECT (2-channel) * 1												
DIRECT/PURE DIRECT (Multi-channel) * 1												
DSD DIRECT (2-channel)												
DSD DIRECT (Multi-channel)												
STEREO		○	○	○	○				○	○	○	○
EXT.IN/PURE DIRECT EXT * 2	○											
MULTI CH IN		○	○	○	○	○			○	○	○	
WIDE SCREEN		○	○	○	○				○	○	○	○
DOLBY PRO LOGIC IIz		○	○	○	○				○	○	○	○
DOLBY PRO LOGIC IIx		○	○	○	○	○			○	○	○	○
DOLBY PRO LOGIC II		○	○	○	○	○			○	○	○	○
DOLBY PRO LOGIC		○	○	○	○	○			○	○	○	○
DOLBY PRO LOGIC IIx A-DSX		○	○	○	○	○	○	○	○	○	○	○
DOLBY PRO LOGIC II A-DSX		○	○	○	○	○	○	○	○	○	○	○
DOLBY PRO LOGIC A-DSX		○	○	○	○	○	○	○	○	○	○	○
DTS NEO:6		○	○	○	○	○			○	○	○	○
DTS NEO:6 A-DSX		○	○	○	○	○	○	○	○	○	○	○
Audyssey DSX		○	○	○	○	○	○	○	○	○	○	
DOLBY DIGITAL		○	○	○	○	○			○	○	○	
DOLBY DIGITAL Plus		○	○	○	○	○			○	○	○	
DOLBY TrueHD		○	○	○	○	○			○	○	○	
DTS SURROUND		○	○	○	○	○			○	○	○	
DTS 96/24		○	○	○	○	○			○	○	○	
DTS-HD		○	○	○	○	○			○	○	○	
DTS Express		○	○	○	○	○			○	○	○	
MULTI CH STEREO		○	○	○	○				○	○	○	○
SUPER STADIUM		⊙ * 23	○	○	○				○	○	○	○
ROCK ARENA		⊙ * 24	○	○	○				○	○	○	○
JAZZ CLUB		○	○	○	○				○	○	○	○
CLASSIC CONCERT		○	○	○	○				○	○	○	○
MONO MOVIE		○	○	○	○				○	○	○	○
VIDEO GAME		○	○	○	○				○	○	○	○
MATRIX		○	○	○	○				○	○	○	○
VIRTUAL		○	○	○	○				○	○	○	○

- \* 1 Während der Wiedergabe im PURE DIRECT-Modus sind die Surround-Parameter die gleichen wie im DIRECT-Modus.
- \* 2 Während der Wiedergabe im PURE DIRECT EXT-Modus sind die Surround-Parameter die gleichen wie im EXT.IN-Modus.
- \* 20 Diese Option kann nicht eingestellt werden, wenn "Dynamic EQ" (Seite 85) auf "EIN" oder "Dolby Volume" auf "EIN" eingestellt ist.
- \* 21 Dieser Punkt kann nicht ausgewählt werden, wenn "MultEQ XT 32" (Seite 85) auf "AUS" oder "Manuell" gestellt ist.
- \* 22 Dieser Punkt kann nicht ausgewählt werden, wenn "Dynamic EQ" (Seite 85) auf "AUS" gestellt ist.
- \* 23 In diesem Surround-Modus liegt der Basspegel bei +6 dB, der Höhenpegel bei +4 dB. (Standardeinstellung)
- \* 24 In diesem Surround-Modus liegt der Basspegel bei +6 dB, der Höhenpegel bei 0 dB. (Standardeinstellung)

- \* 25 Dieses Element kann nicht ausgewählt werden, wenn der "Surround-Parameter" – "PLIIz Height" (Seite 84) auf "EIN" eingestellt ist.
- \* 26 Dieser Punkt kann ausgewählt werden, wenn "A-DSX Klangbühne" – "Audyssey DSX" auf "EIN-Höhe-" oder "EIN-Höhe/Breite" gestellt ist.
- \* 27 Dieser Punkt kann ausgewählt werden, wenn "A-DSX Klangbühne" – "Audyssey DSX" auf "EIN-Breite-" oder "EIN-Höhe/Breite" gestellt ist.
- \* 28 Dieser Punkt kann nicht ausgewählt werden, wenn "Dolby Volume" auf "AUS" gestellt ist.
- \* 29 Dieser Punkt kann eingestellt werden, wenn das Eingangssignal analog ist bzw. bei einem PCM-Signal von 48 kHz oder 44,1 kHz.



### Arten von Eingangssignalen und die entsprechenden Surround-Modi

In dieser Tabelle werden die Eingangssignale aufgeführt, die in den einzelnen Surround-Modi wiedergegeben werden können. Überprüfen Sie das Audiosignal der Eingangsquelle, und wählen Sie anschließend den Surround-Modus.

#### Symbole in der Tabelle

- Zeigt den Standard-Surround-Modus an.
- ◎ Zeigt den Surround-Modus an, der festgelegt wird, wenn "AFDM" (Seite 83) auf "EIN" gestellt wird.
- Zeigt die Surround-Modi an, die ausgewählt werden können.

Surround-Modus (Seite 46)	HINWEIS	Arten und Formate von Eingangssignalen																		
		ANALOG	PCM (Mehrkanal)	PCM (2-Kanal)	WMA/MP3/MPEG-4 AAC/FLAC/WAV	DTS-HD		DTS-HD LBR	DTS				DOLBY		DOLBY DIGITAL				Super Audio CD	
						DTS-HD Master Audio	DTS-HD High Resolution Audio	DTS EXPRESS	DTS ES DSCRT (Mit Markierung)	DTS ES MTRX (Mit Markierung)	DTS (5.1-Kanal)	DTS 96/24	DOLBY TrueHD	DOLBY DIGITAL Plus	DOLBY DIGITAL EX (Mit Markierung)	DOLBY DIGITAL EX (Ohne Markierung)	DOLBY DIGITAL (5.1-Kanal)	DOLBY DIGITAL (2-Kanal)	DSD (Mehrkanal)	DSD (2-Kanal)
<b>DTS SURROUND</b>																				
DTS-HD MSTR	* 4					●														
DTS-HD HI RES	* 4						●													
DTS ES DSCRT6.1	* 1 * 4								●◎											
DTS ES MTRX6.1	* 1 * 4									●◎										
DTS SURROUND	* 4								○	○	●									
DTS 96/24	* 4										●									
DTS (-HD) + PLIIx CINEMA	* 2 * 4					○	○	○	○	○	○	○								
DTS (-HD) + PLIIx MUSIC	* 1 * 4					○	○	○	○	○	○	○								
DTS (-HD) + PLIIz	* 3					○	○	○	○	○	○	○								
DTS EXPRESS	* 4							●												
DTS (-HD) + NEO:6	* 1 * 4					○	○	○		○	○	○								
DTS NEO:6 CINEMA	* 5	○		○	○													○		○
DTS NEO:6 MUSIC	* 5	○		○	○													○		○
DTS NEO:6 CINEMA A-DSX	* 6	○		○	○													○		○
DTS NEO:6 MUSIC A-DSX	* 6	○		○	○													○		○
Audyssey DSX	* 6					○	○	○	○	○	○	○								
<b>DOLBY SURROUND</b>																				
DOLBY TrueHD	* 4												●							
DOLBY DIGITAL+	* 4													●						
DOLBY DIGITAL EX	* 1 * 4														○	○	○			
DOLBY (D+) (HD) +EX	* 1 * 4												○	○						
DOLBY DIGITAL	* 4																			
DOLBY (D) (D+) (HD) +PLIIx CINEMA	* 2 * 4												○	○	●◎	○	○			
DOLBY (D) (D+) (HD) +PLIIx MUSIC	* 1 * 4												○	○	○	○	○			
DOLBY (D) (D+) (HD) +PLIIz	* 3												○	○	○	○	○			
DOLBY PRO LOGIC IIx CINEMA	* 1	○		○	○													○		○
DOLBY PRO LOGIC IIx MUSIC	* 1	○		○	○													○		○
DOLBY PRO LOGIC IIx GAME	* 1	○		○	○													○		○
DOLBY PRO LOGIC IIz	* 3	○		○	○													○		○

\* 1 Wenn für "Lautspr.-Konfig." – "Surround Back" (Seite 92) "Keiner" eingestellt wird, kann dieser Surround-Modus nicht ausgewählt werden.  
 \* 2 Wenn für "Lautspr.-Konfig." – "Surround Back" (Seite 92) "1 Lautspr." oder "Keiner" eingestellt wird, kann dieser Surround-Modus nicht ausgewählt werden.  
 \* 3 Wenn für "Lautspr.-Konfig." – "Front Height" (Seite 92) "Keiner" eingestellt wird, kann dieser Surround-Modus nicht ausgewählt werden.  
 \* 4 Das gleiche ist der Fall, wenn "Audyssey DSX™" (Seite 86) auf "EIN" gestellt ist.  
 \* 5 Wenn die Einstellung "Lautspr.-Konfig." – "Center" und "Surround" auf "Keiner" eingestellt ist oder Kopfhörer gebraucht werden, kann dieser Surround-Modus nicht ausgewählt werden.  
 \* 6 Wenn die Einstellung "Lautspr.-Konfig." – "Front Height", "Front Wide" und "Center" auf "Keiner" eingestellt ist oder Kopfhörer gebraucht werden, kann dieser Surround-Modus nicht ausgewählt werden.

Einfache Variante

Basisausführung

Anleitung für Fortgeschrittene

Informationen

Surround-Modus (☞ Seite 46)	HINWEIS	Arten und Formate von Eingangssignalen																			
		ANALOG	PCM (Mehrkanal)	PCM (2-Kanal)	WMA/MP3/MPEG-4 AAC/FLAC/WAV	DTS-HD		DTS					DOLBY		DOLBY DIGITAL				Super Audio CD		
						DTS-HD Master Audio	DTS-HD High Resolution Audio	DTS EXPRESS	DTS ES DSCRT (Mit Markierung)	DTS ES MTRX (Mit Markierung)	DTS (5.1-Kanal)	DTS 96/24	DOLBY TrueHD	DOLBY DIGITAL Plus	DOLBY DIGITAL EX (Mit Markierung)	DOLBY DIGITAL EX (Ohne Markierung)	DOLBY DIGITAL (5.1-Kanal)	DOLBY DIGITAL (2-Kanal)	DSD (Mehrkanal)	DSD (2-Kanal)	
<b>DOLBY SURROUND</b>																					
DOLBY PRO LOGIC II CINEMA	* 5	○		○	○														○	○	
DOLBY PRO LOGIC II MUSIC	* 5	○		○	○														○	○	
DOLBY PRO LOGIC II GAME	* 5	○		○	○														○	○	
DOLBY PRO LOGIC	* 5	○		○	○														○	○	
DOLBY PRO LOGIC II CINEMA A-DSX	* 6	○		○	○														○	○	
DOLBY PRO LOGIC II MUSIC A-DSX	* 6	○		○	○														○	○	
DOLBY PRO LOGIC II GAME A-DSX	* 6	○		○	○														○	○	
DOLBY PRO LOGIC A-DSX	* 6	○		○	○														○	○	
Audyssey DSX	* 6												○	○	○	○	○				
<b>MULTI CH IN</b>																					
MULTI CH IN	* 4		●																	●	
MULTI CH IN + PLIIx CINEMA	* 2 * 4		○																	○	
MULTI CH IN + PLIIx MUSIC	* 1 * 4		○																	○	
MULTI CH IN + PLIIz	* 3		○																	○	
MULTI CH IN + Dolby EX	* 4		○																	○	
MULTI CH IN 7.1	* 4		●◎ (7.1)																	○	
Audyssey DSX	* 6		○																	○	
<b>DIRECT</b>																					
DIRECT		○	○	○	○	○	○	○	○	○	○	○	○	○	○	○	○	○	○	○	
DSD DIRECT																				○	○
<b>PURE DIRECT</b>																					
PURE DIRECT		○	○	○	○	○	○	○	○	○	○	○	○	○	○	○	○	○	○	○	
<b>DSP SIMULATION</b>																					
MULTI CH STEREO		○	○	○	○	○	○	○	○	○	○	○	○	○	○	○	○	○	○	○	
WIDE SCREEN		○	○	○	○	○	○	○	○	○	○	○	○	○	○	○	○	○	○	○	
SUPER STADIUM		○	○	○	○	○	○	○	○	○	○	○	○	○	○	○	○	○	○	○	
ROCK ARENA		○	○	○	○	○	○	○	○	○	○	○	○	○	○	○	○	○	○	○	
JAZZ CLUB		○	○	○	○	○	○	○	○	○	○	○	○	○	○	○	○	○	○	○	
CLASSIC CONCERT		○	○	○	○	○	○	○	○	○	○	○	○	○	○	○	○	○	○	○	
MONO MOVIE		○	○	○	○	○	○	○	○	○	○	○	○	○	○	○	○	○	○	○	
VIDEO GAME		○	○	○	○	○	○	○	○	○	○	○	○	○	○	○	○	○	○	○	
MATRIX		○	○	○	○	○	○	○	○	○	○	○	○	○	○	○	○	○	○	○	
VIRTUAL		○	○	○	○	○	○	○	○	○	○	○	○	○	○	○	○	○	○	○	
<b>STEREO</b>																					
STEREO		●	○	●	●	○	○	○	○	○	○	○	○	○	○	○	○	○	○	○	

- \*1 Wenn für "Lautspr.-Konfig." – "Surround Back" (☞ Seite 92) "Keiner" eingestellt wird, kann dieser Surround-Modus nicht ausgewählt werden.
- \*2 Wenn für "Lautspr.-Konfig." – "Surround Back" (☞ Seite 92) "1 Lautspr." oder "Keiner" eingestellt wird, kann dieser Surround-Modus nicht ausgewählt werden.
- \*3 Wenn für "Lautspr.-Konfig." – "Front Height" (☞ Seite 92) "Keiner" eingestellt wird, kann dieser Surround-Modus nicht ausgewählt werden.
- \*4 Das gleiche ist der Fall, wenn "Audyssey DSX™" (☞ Seite 86) auf "EIN" gestellt ist.
- \*5 Wenn die Einstellung "Lautspr.-Konfig." – "Center" und "Surround" auf "Keiner" eingestellt ist oder Kopfhörer gebraucht werden, kann dieser Surround-Modus nicht ausgewählt werden.
- \*6 Wenn die Einstellung "Lautspr.-Konfig." – "Front Height", "Front Wide" und "Center" auf "Keiner" eingestellt ist oder Kopfhörer gebraucht werden, kann dieser Surround-Modus nicht ausgewählt werden.

# Beziehungen zwischen Videosignalen und Monitorausgang

Videokonvertier.	MAIN ZONE MONITOR OUT											
	Eingangssignal				Ausgabesignal			Menüanzeige				
	HDMI	COMPONENT	S-VIDEO	VIDEO	HDMI	COMPONENT	VIDEO	HDMI	COMPONENT	VIDEO		
EIN/AUS	×	×	×	×	×	×	×	Nur das Menü wird angezeigt				
EIN	×	×	×	○	VIDEO	VIDEO	VIDEO	○ (VIDEO)	○ (VIDEO)	○ (VIDEO)		
EIN	×	×	○	×	S-VIDEO	S-VIDEO	S-VIDEO	○ (S-VIDEO)	○ (S-VIDEO)	○ (S-VIDEO)		
EIN	×	×	○	○								
EIN	×	○ (1080p)	×	×	COMPONENT	COMPONENT	COMPONENT	○ (COMPONENT)	× (COMPONENT) *2	× *2		
EIN	×	○ (1080i – 480p)	×	×					×			
EIN	×	○ (480i/576i)	×	×				○ (COMPONENT)	○ (COMPONENT)	○ (COMPONENT)	○ (COMPONENT)	
EIN	×	○ (1080p)	×	○				VIDEO	VIDEO	×	× (COMPONENT)	× (VIDEO)
EIN *1	×	○ (1080p)	×	○							○ (VIDEO)	○ (VIDEO)
EIN	×	○ (1080i – 480p)	×	○				COMPONENT	COMPONENT	○ (COMPONENT)	○ (COMPONENT)	○ (COMPONENT)
EIN	×	○ (480i/576i)	×	○							×	×
EIN	×	○ (1080p)	○	×				S-VIDEO	S-VIDEO	×	○ (COMPONENT)	○ (COMPONENT)
EIN *1	×	○ (1080p)	○	×							×	×
EIN	×	○ (1080i – 480p)	○	×				COMPONENT	COMPONENT	○ (COMPONENT)	○ (COMPONENT)	○ (COMPONENT)
EIN	×	○ (480i/576i)	○	×							×	×
EIN	×	○ (1080p)	○	○				S-VIDEO	S-VIDEO	×	○ (COMPONENT)	○ (COMPONENT)
EIN *1	×	○ (1080p)	○	○	×	×						
EIN	×	○ (1080i – 480p)	○	○	COMPONENT	COMPONENT	○ (COMPONENT)	○ (COMPONENT)	○ (COMPONENT)			
EIN	×	○ (480i/576i)	○	○				×	×			
EIN	○	×	×	×	HDMI	COMPONENT	COMPONENT	○ (HDMI)	× *2	×		
EIN	○	×	×	○						×	×	
EIN	○	×	○	○						×	×	
EIN	○	×	○	○						×	×	
EIN	○	○	×	×						×	×	
EIN	○	○	○	○						×	×	
EIN	○	○	○	○	COMPONENT	COMPONENT	○ (HDMI)	× (COMPONENT) *2	×	×		
EIN	○	○	○	○						×	×	
EIN	○	○	○	○						×	×	
EIN	○	○	○	○						×	×	
EIN	○	○	○	○						×	×	
EIN	○	○	○	○						×	×	
AUS	×	×	×	○	×	COMPONENT	COMPONENT	Nur das Menü wird angezeigt	Nur das Menü wird angezeigt	VIDEO		
AUS	×	×	○	×						S-VIDEO	S-VIDEO	
AUS	×	×	○	○						×	×	
AUS	×	○	×	×						VIDEO	VIDEO	
AUS	×	○	○	○						S-VIDEO	S-VIDEO	
AUS	○	×	×	×						×	×	
AUS	○	×	×	○	HDMI	COMPONENT	COMPONENT	Nur das Menü wird angezeigt	Nur das Menü wird angezeigt	VIDEO		
AUS	○	×	×	×						S-VIDEO	S-VIDEO	
AUS	○	×	○	○						×	×	
AUS	○	○	×	×						VIDEO	VIDEO	
AUS	○	○	○	○						S-VIDEO	S-VIDEO	
AUS	○	○	○	○						×	×	
AUS	○	○	○	○	COMPONENT	COMPONENT	COMPONENT	Nur das Menü wird angezeigt	Nur das Menü wird angezeigt	VIDEO		
AUS	○	○	○	○						S-VIDEO	S-VIDEO	
AUS	○	○	○	○	COMPONENT	COMPONENT	COMPONENT	Nur das Menü wird angezeigt	Nur das Menü wird angezeigt	VIDEO		

○ Videosignaleingabe vorhanden  
 × Keine Videosignaleingabe

× Keine Videosignalausgabe

\*1 Wenn kein HDMI-Monitor angeschlossen oder der HDMI-Monitor nicht eingeschaltet ist.

○ ( ) Überlagert von dem Bild, das in ( ) angezeigt ist.  
 × ( ) Nur das Bild in ( ) wird ausgegeben.  
 × Weder Bild noch das Menü werden ausgegeben.

\*2 Es wird nur das Menü angezeigt, wenn kein HDMI-Monitor angeschlossen oder der HDMI-Monitor ausgeschaltet ist.

ZONE2 MONITOR OUT			
Eingangssignal		Ausgabesignal	On-screen display
S-VIDEO	VIDEO	VIDEO	VIDEO
×	×	×	Es wird nur das Bildschirmmenü angezeigt
×	○	VIDEO	○ (VIDEO)
○	×	S-VIDEO	○ (S-VIDEO)
○	○	S-VIDEO	○ (S-VIDEO)



- Die Videoumwandlungsfunktion der Hauptzone unterstützt folgende Formate: NTSC, PAL, SECAM, NTSC4.43, PAL -N, PAL -M und PAL -60.
- Wenn eingehende SECAM-Videosignale hochkonvertiert werden, werden die Signale im PAL-Format über den S-Video- und Video-Anschlüsse ausgegeben.
- Die Menüanzeige kann nicht überlagert werden bei x.v.Color, sYCC601 color, Adobe RGB color, Adobe YCC601 color oder Computerauflösung.

### HINWEIS

- Wenn Sie das Menü während der Wiedergabe von 3D-Videoinhalten bedienen, wird statt der Videowiedergabe der Menübildschirm dargestellt. Das Video wird nicht hinter dem Menübildschirm abgespielt.
- Bei der Wiedergabe von 3D-Videoinhalten zeigt dieses Gerät keine Statusmeldungen an.

Einfache Variante

Basisausführung

Anleitung für Fortgeschrittene

Informationen

## Erklärung der Fachausdrücke

### A

#### Abtastfrequenz

Bei der Abtastung wird eine Tonamplitude (analoges Signal) in regelmäßigen Abständen eingelesen. Die Amplitudenhöhe wird bei jedem Einlesen in einen digitalen Wert umgewandelt. (Dadurch entsteht ein digitales Signal.)

Die Anzahl der Einlesungen pro Sekunde stellen die "Abtastfrequenz" dar. Je höher der Wert, desto originalgetreuer klingt der reproduzierte Ton.

#### Adobe RGB color / Adobe YCC601 color

Wie bei x.v.Color enthalten all diese Farb Räume eine Anzahl verfügbarer Farben, die weit über das herkömmliche RGB-Farbmodell hinausgehen.

#### AL24-Verarbeitung Plus

AL24-Verarbeitung bei allen Kanälen

DENON hat die eigene AL24-Verarbeitungstechnik, ein Reproduktionsverfahren für analoge Signalamplituden, weiterentwickelt, damit nun auch die Abtastfrequenz von 192 kHz unterstützt wird. AL24-Verarbeitung Plus unterdrückt störende – bei der D/A-Konvertierung von LPCM-Signalen auftretende – Quantisierungsverzerrungen und gibt feinste musikalische Nuancen selbst in extrem leisen Musikpassagen wieder.

Ist nicht nur für die vorderen Kanäle links und rechts, sondern auch für die Surround-Kanäle links, rechts, Center und Subwoofer entsprechend ausgestattet.

#### Audyssey Dynamic Surround Expansion™ (A-DSX)

Eine realitätsnahe Tonwiedergabe beruht auf der Möglichkeit von Audiosystemen, sich der menschlichen Hörleistung anzupassen. Die drei Hauptanforderungen sind: (1) Frequenzgang; (2) Dynamikbereich; und (3) akkurate Raumwiedergabe. Die Anforderungen für den Frequenzgang wurden bereits mit Abtastfrequenzen, die das menschliche Gehör übersteigen, übertroffen. Die Dynamikbereichsgrenzen der menschlichen Wahrnehmung wurden ebenfalls mit den aktuellen digitalen Audiosystemen, die mit betriebsfähigen Signal-Rausch-Verhältnissen arbeiten, die 120 dB erreichen, erfüllt. Die akkurate Raumtonwiedergabe hat bis jetzt jedoch noch nicht die Grenzen der Wahrnehmung erreicht, da die menschliche Wahrnehmung auf der Kombination von ankommenden Tönen aus mehr Richtungen beruht, als die, die 5.1-Kanal Surround-Sound-Systeme bieten. Die Audyssey DSX-Technologie wurde entwickelt, um die Grenzen der Raumtonwiedergabe zu überwinden, denen die 5.1-Kanal Surround-Sound-Formate gegenüberstehen.

Der ITU 5.1-Kanalstandard empfiehlt drei Vorderlautsprecher und zwei hintere Lautsprecher. Der linke (L) und der rechte (R) Vorderlautsprecher sollten bei  $\pm 30^\circ$  entsprechend der zentralen Hörposition aufgebaut werden. Der Center (C)-Lautsprecher sollte bei  $0^\circ$  und die Surround-Lautsprecher (SL, SR) sollten zwischen  $100^\circ$  und  $120^\circ$  aufgebaut werden. Alle Lautsprecher müssen gleichweit von der zentralen Hörposition aus entfernt sein, oder wenn das nicht möglich ist, mit Zeitverzögerung ausgeglichen werden. Ein separater Niedrigfrequenz-Wirkungskanal (LFE) wird verwendet, um ein zusätzliches Bassgehalt vom Subwoofer wiederzugeben.

Es gibt bestimmte Dinge, die 5.1-Kanal Surround-Sound-Systeme im Vergleich zum 2-Kanal Stereo gut ausführen. So ist es zum Beispiel möglich, Töne makellos quer durch die Front zu bewegen. Es ist außerdem möglich, hinter dem Empfänger eine Atmosphäre zu erschaffen. Aber 5.1 Kanal-Surround-Systeme liefern nicht genug Kanäle, von denen man aus die reflektierten Tonkomponenten, die man für eine makellose und umhüllende Tonbühne benötigt, erbringt. Leider sind die zwei zusätzlichen hinteren Surround-Kanäle bei 7.1-Kanal Systemen nicht am richtigen Platz, um eine signifikante wahrnehmende Verbesserung zu liefern.

Das Hinzufügen weitere Kanäle zu einem Surround System, ist nicht für Spezialeffekte. Akkurate Raumtonwiedergabe erfordert die Wiedergabe von gerichteten Toneinsätzen und nicht gerichteten Raumsätzen. Reflexionen, die nach dem Direktton ankommen, spielen eine kritische Rolle in der Wahrnehmung von Tonbühnenweite und -tiefe. Um die größte Wirkung zu erzielen, sollten zusätzliche Surround-Kanäle verwendet werden, um die Richtung, die Ankunftszeit und den Frequenzgang des reflektierten Tons zu steuern, um eine erweiterte Tonbühne wiederzugeben, welche Töne mit einer besseren Lokalisierung und Umhüllung wiedergibt, als 5.1-Kanal Systeme liefern können.

Forschungen in der Wahrnehmung von Hörquellweiten haben gezeigt, dass es starke Präferenzen bei der Richtung des reflektierten Tons und der Wahrnehmung der Tonbühnenweite und Geräumigkeit gibt. Die einzig wichtige Richtung der Längsseitenreflexion beträgt  $\pm 60^\circ$ . DSX liefert ein Paar Wide-Kanäle (LW und RW) bei  $\pm 60^\circ$  mit angemessenem Frequenzgang und wahrnehmender Verarbeitung, die mit den Anforderungen des menschlichen Hörens übereinstimmen. In der Tat sind die Wide-Kanäle viel entscheidender in der Präsentation einer realitätsnahen Tonbühne,

als ein Back-Surround-Kanal, wie man ihn bei traditionellen 7.1-Kanal Systemen findet. Ein mehr umhüllendes 7.1-Kanal System ist eines, bei dem die Wide-Lautsprecher anstelle der Surround-Back-Lautsprecher verwendet werden. Surround-Kanäle hinter dem Empfänger hinzuzufügen, hat einen sehr kleinen Einfluss im Vergleich zur Zunahme der Umhüllung und Tonbühnenweite, welche die Front-Wide-Kanäle liefern werden.

Neben den Seitenreflexionen kommen die nächst wichtigsten akustischen und wahrnehmenden Einsätze von Reflexionen über der Frontbühne. DSX liefert ein Paar Height-Kanäle (LH und RH) bei  $\pm 45^\circ$  Azimutwinkel und erhoben auf einen  $45^\circ$  Winkel in der Mittelebene.

Zusätzlich zur Erschaffung neuer Wide- und Height-Kanäle, liefert DSX außerdem Surround-Bearbeitung, um die Umhüllung der Surround- und Back-Surround-Kanäle (falls vorhanden) zu steigern. Die DSX Surround-Bearbeitung bearbeitet die Standard-Surround-Signale in den Zeit- und Frequenzbereichen, um die wahrgenommenen Sinne der Umhüllung und die Vermischung der anderen Lautsprecher im Surround-System zu verbessern.

Die Audyssey Dynamik-Surround Erweiterung ist ein skalierbares System, welches sich an die praktischen Bedürfnisse des Benutzers anpassen kann. Die erste Stufe der Surround-Bühnenverstärkung entsteht durch das Hinzufügen der Wide-Kanäle. Die zweite Stufe entsteht durch das Hinzufügen der Height-Kanäle. Wenn es praktisch ist sowohl Wides, als auch Heights zu haben, dann wird die Surround-Wiedergabe weiter gesteigert. DSX gestaltet seine Bearbeitung automatisch um, um die Surround-Wiedergabe aller verfügbaren Lautsprecher über 5.1-Kanal hinaus zu optimieren.

#### Audyssey Dynamic EQ®

Mit der Funktion Audyssey Dynamic EQ wird das Problem der abnehmenden Klangqualität bei sinkender Lautstärke gelöst, indem die akustische Wahrnehmung des Menschen und die Raumakustik einkalkuliert werden. Die Einstellung Audyssey Dynamic EQ arbeitet mit der Einstellung Audyssey MultEQ XT 32 Hand in Hand, um bei jeder Lautstärke ein gut ausgewogenes Klangbild für jedes Publikum zu liefern.

#### Audyssey Dynamic Volume®

Mit Audyssey Dynamic Volume wird das Problem großer Lautstärke-Unterschiede zwischen den Fernsehsendungen, Werbeblöcken sowie zwischen leisen und lauten Passagen eines Films gelöst. Dank der vollständigen Integration von Audyssey Dynamic EQ in Dynamic Volume wird die Wiedergabelautstärke automatisch angepasst.

Die wahrgenommene Bassansprache, die Tonbalance, der Raumklangeindruck und die klare Dialogwiedergabe bleiben dabei unverändert.

#### Audyssey MultEQ® XT 32

Audyssey MultEQ XT 32 ist eine Lösung zum Raumklangausgleich, bei der jedes Audiosystem so eingemessen wird, dass es für jeden Hörer in einem großen Hörbereich optimale Klangleistung erzielt. Auf der Grundlage mehrerer Raummessungen berechnet die MultEQ XT 32 Funktion eine Klangabgleichlösung, bei der Probleme mit Zeitverzögerungen und Frequenzdurchgängen im Hörbereich korrigiert werden und das Raumklangsystem automatisch eingestellt wird.

#### Auto Lip Sync

Wenn Sie den Receiver an ein TV-Gerät anschließen, das die Funktion Auto Lip Sync unterstützt, kann dieser die Verzögerung zwischen Audio und Video automatisch korrigieren.

### D

#### Deep Color

Diese Technologie erlaubt höhere Farbtiefen und damit natürlichere, feinere Farbübergänge als bei konventioneller 8-Bit-Auflösung.

#### DENON LINK

DENON LINK ist eine einzigartige digitale, ausgeglichene Übertragungsschnittstelle, die von DENON entwickelt wurde. Sie bietet die Übertragung von digitalen Audiodaten mit hoher Geschwindigkeit, hoher Qualität und niedrigem Signalverlust. Sie kann bei DENON Blu-ray Disc bzw. -DVD-Playern, die mit einem speziellen DENON-LINK-Anschluss ausgestattet sind, über ein einziges Kabel verwendet werden, um hohe Klangqualität zu erzielen. Sie ermöglicht die digitale Übertragung von digitalen 192 kHz/24 Bit-2-Kanal-Signalen von DVD-Audio-Datenträgern, PCM-Mehrkanal-Signalen usw. Die digitale Übertragung des gesamten Spektrums der Audioinhalte von Super-Audio-CDs wird durch den Anschluss eines Wiedergabegeräts, das DENON LINK (3. Edition) unterstützt, ermöglicht.

Während der Ausführung von DENON LINK leuchtet die **D.LINK**-Anzeige des Displays.

DENON LINK 4th verwendet den Systemtakt des am DENON LINK angeschlossenen AV-Verstärkers, um die HDMI-Signalübertragung bei der Wiedergabe von BD mit geringem Jitter zu erhalten.

#### DLNA

DLNA und DLNA CERTIFIED sind Warenzeichen oder Gebrauchszzeichen von Digital Living Network Alliance. Einige Inhalte sind u. U. nicht mit anderen DLNA CERTIFIED™-Produkten kompatibel.

**Dolby Digital**

Dolby Digital ist ein digitales Mehrkanal-Signalformat, das von Dolby Laboratories entwickelt wurde.

Es werden insgesamt 5.1 Kanäle wiedergegeben: 3 Front-Kanäle ("FL", "FR" und "C"), 2 Surround-Kanäle ("SL" und "SR") und der "LFE"-Kanal für niedrige Frequenzen.

Aus diesem Grund kommt es nicht zu einer Kreuzkopplung zwischen den Kanälen. Es wird ein realistisches Klangfeld mit einem Gefühl von "Dreidimensionalität" (Entfernungs-, Bewegungs- und Positionsgefühl) erzielt.

Außerdem wird ein realistisches überwältigendes Gefühl des "Mittendrin-Seins" bei der Wiedergabe von Filmen in AV-Räumen erzeugt.

**Dolby Digital EX**

Dolby Digital EX ist ein von Dolby Laboratories angebotenes 6.1-Kanal-Surroundformat, mit dem User das "DOLBY DIGITAL SURROUND EX"-Audioformat bei sich Zuhause genießen können, das gemeinsam von Dolby Laboratories und Lucas Films entwickelt wurde.

Der 6.1-Kanal-Sound, einschließlich Surround-Rückseite-Kanäle, liefert verbesserte Soundpositionierung und verbesserten Raumausdruck.

**Dolby Digital Plus**

Dolby Digital Plus ist ein verbessertes Dolby Digital-Signalformat, das diskreten digitalen Klang mit bis zu 7.1 Kanälen unterstützt und die Klangqualität dank zusätzlicher Datenbitrate-Leistung erhöht. Es ist mit herkömmlichen Dolby Digital-Formaten aufwärtskompatibel, so dass es je nach Quellsignal und den Bedingungen der Wiedergabeumgebung größere Flexibilität bietet.

**Dolby TrueHD**

Dolby TrueHD ist ein hochauflösendes Audioverfahren, das von Dolby Laboratories entwickelt wurde und verlustfreie Kodierungsverfahren verwendet, um den Klang der Studio-Masteraufnahme originalgetreu wiederzugeben.

Dieses Format bietet die Möglichkeit, bis zu 8 Audiokanäle mit einer Abtastfrequenz von 96 kHz/24 Bit Auflösung und bis zu 6 Audiokanäle mit einer Abtastfrequenz von 192 kHz/24 Bit Auflösung zu unterstützen. Dolby TrueHD wird für Anwendungen eingesetzt, bei denen die Klangqualität sehr wichtig ist.

**Dolby Pro Logic II**

Dolby Pro Logic II ist ein matrix-kodiertes Verfahren, das von Dolby Laboratories entwickelt wurde. Normale Musik wie z. B. auf einer CD wird in 5 Kanäle kodiert, um einen exzellenten Surround-Effekt zu erreichen.

Die Surround-Kanal-Signale werden in Stereo- und

Full-Band-Signale (mit einem Frequenzgang von 20 Hz bis 20 kHz oder mehr) umgewandelt, um ein "dreidimensionales" Klangbild mit einem satten Präsenzgefühl für alle Stereoquellen zu erhalten.

**Dolby Pro Logic IIx**

Dolby Pro Logic IIx ist eine weiterentwickelte Version des Matrix-Kodierungsverfahrens Dolby Pro Logic II.

Audiosignale, die mit 2 Kanälen aufgenommen wurden, werden dekodiert, um einen natürlichen Klang mit bis zu 7.1 Kanälen zu erzielen.

Es gibt drei Modi: "Music" ist für die Wiedergabe von Musik geeignet, "Cinema" ist für die Wiedergabe von Filmen geeignet, und "Game" ist für Spiele optimiert.

**Dolby Pro Logic IIz**

Dolby Pro Logic IIz stellt eine neue Dimension des Home Entertainments vor und zwar durch die Hinzufügung eines Front-Height-Kanalpaars. Sie sind mit Inhalten von Stereo, 5.1-Kanal und 7.1-Kanal kompatibel, Dolby Pro Logic IIz liefert erweiterte Geräumigkeit, Tiefe und Dimensionen zu Filmen, Konzertvideos und Videospielwiedergaben, während die ganze Vollständigkeit der Quellmischung erhalten bleibt.

Dolby Pro Logic IIz erkennt und entschlüsselt Raumeinsätze, die auf natürliche Weise in allen Inhalten vorkommen, und leitet diese Informationen an die Front-Height-Kanäle weiter, und komplementiert die Leistung der linken und rechten Surround-Sound-Lautsprecher. Ein Inhalt, der mit der Dolby Pro Logic IIz Height-Kanalinformation kodiert wird, kann mit wahrnehmender separater Height-Kanalinformation, die dem Home Entertainment eine aufregende neue Dimension bringt, sogar noch enthüllender sein.

Dolby Pro Logic IIz mit Front-Height-Kanälen, ist außerdem eine ideale Alternative für Haushalte, die keinen Platz für Back-Surround-Lautsprecher eines typischen 7.1-Kanalsystems haben, die aber eventuell noch Platz im Bücherregal haben, um die zusätzlichen Height-Lautsprecher unterzubringen

**Dolby Volume**

Stellt automatisch die Lautstärke ein, die abhängig vom Inhalt und der Eingangsquelle variiert, und führt eine angemessene Korrektur der Frequenzcharakteristik durch.

**DTS**

Das ist eine Abkürzung für Digital Theater System, ein von DTS entwickeltes digitales Audio-System. Wenn durch den Anschluss dieses Systems an ein Gerät wie einen DTS-Verstärker Audio wiedergegeben wird, kann eine genaue Klangfeld-

Position und realistischer Toneffekt erzielt werden, als würden Sie sich in einem Filmtheater befinden.

**DTS 96/24**

DTS 96/24 ist ein digitales Audioformat, das die Audiowiedergabe von 5.1 Kanälen mit einer Abtastfrequenz von 96 kHz und 24-Bit-Quantisierung auf DVD-Video mit höchster Qualität ermöglicht.

**DTS Digital Surround**

DTS Digital Surround ist das digitale Standard-Surround-Format von DTS, Inc., das eine Abtastfrequenz von 44,1 oder 48 kHz und bis zu digitalen diskreten Surround-Klang mit 5.1 Kanälen unterstützt.

**DTS-ES™ Discrete 6.1**

DTS-ES™ Discrete 6.1 ist ein diskretes digitales Audioformat mit 6.1 Kanälen, das den digitalen DTS-Surround-Klang um einen Surround-Back-Kanal (SB) erweitert.

Die Dekodierung von herkömmlichen 5.1-Kanal-Audiosignalen ist je nach Decoder ebenfalls möglich.

**DTS-ES™ Matrix 6.1**

DTS-ES™ Matrix 6.1 ist ein diskretes digitales Audioformat mit 6.1 Kanälen, das den digitalen DTS-Surround-Klang durch Matrix-Kodierung um einen Surround-Back-Kanal (SB) erweitert. Die Dekodierung von herkömmlichen 5.1-Kanal-Audiosignalen ist je nach Decoder ebenfalls möglich.

**DTS Express**

DTS Express ist ein Audioformat, das niedrige Bit-Raten (max. 5.1-Kanäle, 24 bis 256 kbps) unterstützt.

**DTS-HD**

Diese Audio-Technologie bietet höhere Tonqualität und erweiterte Funktionalität als die konventionelle DTS-Technologie. Sie wurde als optionale Audio-Funktion für Blu-ray-Discs aufgenommen. Diese Technologie unterstützt Multikanal, Hochgeschwindigkeits-Datenübertragung, hohe Abtastraten und verlustfreie Audio-Wiedergabe. Maximal 7.1-Kanäle werden auf Blu-ray-Discs unterstützt.

**DTS-HD High Resolution Audio**

DTS-HD High Resolution Audio ist eine verbesserte Version der herkömmlichen Signalformate DTS, DTS-ES und DTS 96/24, die Abtastfrequenzen von 96 oder 48 kHz und diskreten Digitalklang mit bis zu 7.1 Kanälen unterstützt. Durch die hohe Daten-Bitrate-Leistung wird eine hohe Klangqualität erzielt. Dieses Format ist mit herkömmlichen Produkten wie z. B. Daten im herkömmlichen digitalen DTS 5.1-Kanal-Surround-Format vollständig kompatibel.

**DTS-HD Master Audio**

DTS-HD High Resolution Audio ist eine verbesserte

Version der herkömmlichen Signalformate DTS, DTS-ES und DTS 96/24, die Abtastfrequenzen von 96 oder 48 kHz und diskreten Digitalklang mit bis zu 7.1 Kanälen unterstützt.

Durch die hohe Daten-Bitrate-Leistung wird eine hohe Klangqualität erzielt. Dieses Format ist mit herkömmlichen Produkten wie z. B. Daten im herkömmlichen digitalen DTS 5.1-Kanal-Surround-Format vollständig kompatibel.

**DTS NEO:6™ Surround**

DTS NEO:6™ ist ein Matrix-Dekodierungsverfahren, mit dem 6.1-Kanal-Surround-Wiedergabe bei 2-Kanal-Quellen erreicht werden kann. Es umfasst "DTS NEO:6 Cinema" zur Wiedergabe von Filmen und "DTS NEO:6 Music" zur Wiedergabe von Musik.

**Dynamischer Bereich**

Die Differenz zwischen dem maximalen unverzerrten Klangpegel und dem minimalen Klangpegel, der über dem vom Gerät ausgesendeten Geräusch wahrnehmbar ist.

**H****HDCD**

HDCD® ist ein Kodier-/Dekodierverfahren, das die Verzerrung, die bei digitalen Aufnahmen entsteht, stark mindert und gleichzeitig die Kompatibilität mit dem konventionellen CD-Format aufrecht erhält, wodurch der Dynamikbereich erweitert wird und eine hohe Auflösung gewährleistet wird.

Herkömmliche CDs und HDCD-kompatible CDs werden automatisch erkannt, um das optimale digitale Verarbeitungsverfahren auszuwählen.

**HDCP**

Bei der Übertragung digitaler Signale zwischen Geräten verschlüsselt diese Kopierschutz-Technologie die Signale, um das Kopieren der Inhalte ohne Autorisierung zu verhindern.

**HDMI**

Dies ist eine Abkürzung für High-Definition Multimedia Interface (hochauflösende Multimedia-Schnittstelle), eine AV-digitale Schnittstelle, die an ein TV-Gerät oder einen Verstärker angeschlossen werden kann. Video- und Audio-Signale können mit einem Kabel angeschlossen werden.

**Heruntermischen**

Diese Funktion konvertiert die Anzahl der Kanäle des Surround-Audio in eine geringere Anzahl von Kanälen und gibt sie wieder.



## Erklärung der Fachausdrücke

## L

**Lautsprecher-Impedanz**

In  $\Omega$  (Ohm) angegebener Widerstandswert. Je kleiner dieser Wert ist, desto größer ist die Stromstärke.

**LFE**

Dies ist eine Abkürzung für Low Frequency Effect (Niedrigfrequenz-Effekt), ein Ausgangskanal, der Klang mit Niedrigfrequenz-Effekten betont. Surround-Audio wird durch die Ausgabe von 20 Hz bis 120 Hz tiefen Bässen intensiviert.

## M

**MAIN ZONE**

Der Raum, an dem dieses Gerät aufgestellt wird, wird als MAIN ZONE bezeichnet.

**MP3 (MPEG Audio Layer-3)**

Dies ist ein international standardisiertes Komprimierungsverfahren für Audiodaten, bei dem der Videokomprimierungsstandard "MPEG-1" verwendet wird. Die Datenmenge wird dabei auf etwa ein Elftel der ursprünglichen Größe geschrumpft. Die Tonqualität bleibt dabei vergleichbar mit einer Musik-CD.

**MPEG (Moving Picture Experts Group, "Expertengruppe für bewegte Bilder"), MPEG-2, MPEG-4**

Diese Bezeichnungen stehen für digitale Komprimierungsstandards zur Kodierung von Video- und Audiodaten. Als Videostandards sind "MPEG-1 Video", "MPEG-2 Video", "MPEG-4 Visual", "MPEG-4 AVC" und als Audiostandards die Formate "MPEG-1 Audio", "MPEG-2 Audio", "MPEG-4 AAC" bekannt.

## P

**Progressiv (sequentielle Abtastung)**

Das ist ein Abtastsystem des Videosignals, das 1 Einzelbild des Videos als ein Bild darstellt. Verglichen mit dem Interlaced-System bietet dieses System Bilder mit geringerem Flimmern und Ausbluten.

## S

**sYCC601 color**

Wie bei x.v.Color enthalten all diese Farbräume eine Anzahl verfügbarer Farben, die weit über das herkömmliche RGB-Farbmodell hinausgehen.

## U

**Überlastschutz**

Diese Funktion verhindert Schäden an den Bauteilen innerhalb des Netzteils bei Auftreten einer Störgröße wie z. B. einer Überlastung oder Überspannung.

Bei diesem Gerät blinkt die Netzanzeige und das Gerät wechselt im Störfall in den Standby-Modus.

## V

**vTuner**

Hierbei handelt es sich um einen kostenlosen Online-Inhalte-Server für Internetradio. Beachten Sie, dass in den Aktualisierungsgebühren Nutzungsgebühren enthalten sind.

Weitere Informationen zu diesem Dienst finden Sie auf der vTuner-Website (s. u.).

vTuner website: <http://www.radiodnon.com>

Dieses Produkt unterliegt bestimmten Rechten an geistigem Eigentum von Nothing Else Matters Software und BridgeCo. Die Verwendung oder Weitergabe dieser Technologien ohne Lizenz von Nothing Else Matters Software und BridgeCo oder einer befugten Tochtergesellschaft ist nicht zulässig.

## W

**Windows Media DRM**

Hierbei handelt es sich um ein Kopierschutzverfahren, das von Microsoft entwickelt wurde.

Content-Provider verwenden die digitale Rechteverwaltung für Windows Media, die in dieses Gerät integriert ist (WM-DRM), um die Integrität ihrer Daten zu schützen (geschützte Inhalte), so dass ihr geistiges Eigentum (einschließlich Urheberrechte) an diesen Daten nicht widerrechtlich verwendet werden kann. Dieses Gerät verwendet WM-DRM-Software zur Wiedergabe von geschützten Inhalten (WM-DRM-Software). Wenn die Sicherheit der WM-DRM-Software in diesem Gerät verletzt wurde, können die Eigentümer von geschützten Inhalten (Eigentümer geschützter Inhalte) Microsoft dazu auffordern, das Recht der WM-DRM-Software zum Erwerb neuer Lizenzen zum Kopieren, Anzeigen oder zur Wiedergabe von geschützten Inhalten zu widerrufen. Eine Widerrufung beeinflusst die Fähigkeit der WM-DRM-Software zur Wiedergabe von ungeschützten Inhalten nicht. Ein Verzeichnis der widerrufenen WM-DRM-Software wird an Ihr Gerät übermittelt, wenn Sie eine Lizenz für geschützte Inhalte aus dem Internet oder von einem Computer herunterladen. Microsoft kann im Namen der Eigentümer geschützter Inhalte zusammen mit einer solchen Lizenz auch eine Widerrufsliste auf Ihr Gerät laden.

**Windows Media Player Ver.11**

Hierbei handelt es sich um eine Wiedergabesoftware, die kostenlos von der Microsoft Corporation vertrieben wird.

Mit dieser Software können Wiedergabelisten, die mit Windows Media Player Ver. 11 erstellt wurden, ebenso wiedergegeben werden wie Dateien in den Formaten WMA, DRM WMA, MP3 und WAV.

**WMA (Windows Media Audio)**

Dies ist ein Audio-Komprimierungsverfahren, das von Microsoft Corporation entwickelt wurde.

WMA Daten lassen sich mit Hilfe von Windows Media® Player Ver.7, 7.1, Windows Media® Player für Windows® XP sowie mit der Windows Media® Player 9 Serie kodieren.

Zur Kodierung von WMA-Dateien dürfen nur Anwendungen genutzt werden, die von Microsoft Corporation genehmigt sind. Bei Verwendung einer nicht genehmigten Anwendung besteht die Gefahr, dass die Datei unbrauchbar ist.

## X

**x.v.Color**

Diese Funktion sorgt für eine genauere Farbdarstellung auf HD-Fernsehgeräten. Sie ermöglicht Darstellungen mit natürlichen, lebendigen Farben. "x.v.Color" ist eine von Sony registrierte Handelsmarke.

## Z

**ZONE2**

Es ist eine Wiedergabe dieses Geräts in einem anderen als dem Raum, in dem es aufgestellt wurde, möglich (MAIN ZONE) (ZONE2-Wiedergabe). Der Raum für die ZONE2-Wiedergabe wird als ZONE2 bezeichnet.

**ZONE3**

Es ist eine Wiedergabe dieses Geräts in einem anderen als dem Raum, in dem es aufgestellt wurde, möglich (MAIN ZONE) (ZONE3-Wiedergabe). Der Raum für die ZONE2-Wiedergabe wird als ZONE3 bezeichnet.

# Fehlersuche

Überprüfen Sie beim Auftreten einer Störung zunächst die nachfolgend aufgeführten Punkte:

1. Wurden die Anschlüsse richtig vorgenommen?

2. Wird das Gerät so verwendet wie in der Bedienungsanleitung beschrieben?

3. Funktionieren die anderen Komponenten ordnungsgemäß?

Sollte dieses Gerät nicht einwandfrei funktionieren, überprüfen Sie bitte die in der folgenden Tabelle aufgeführten Punkte. Wenn sich die Störung nicht beseitigen lässt, liegt vermutlich eine Fehlfunktion vor. Trennen Sie in diesem Fall das Gerät sofort vom Netz und kontaktieren Sie Ihren Händler.

## [Allgemein]

Symptom	Ursache / Lösung	Seite
Die Stromversorgung schaltet sich nicht ein.	<ul style="list-style-type: none"> <li>Prüfen Sie, ob der Netzstecker fest in der Steckdose sitzt.</li> <li>Der Überlastschutz ist aktiv. Ziehen Sie den Netzstecker aus der Steckdose, warten Sie 5 bis 10 Sekunden, und schließen Sie das Netzkabel wieder an.</li> </ul>	6 5, 130
Das Display ist ausgeschaltet.	<ul style="list-style-type: none"> <li>Wählen Sie für "Dimmer" im Menü eine andere Einstellung als "AUS".</li> </ul>	101
Die Netzanzeige blinkt in Abständen von etwa 2 Sekunden rot.	<ul style="list-style-type: none"> <li>Die Temperatur im Gerät ist gestiegen. Betätigen Sie den Netzschalter am Gerät einmal, und schalten Sie das Gerät ein, sobald die Gehäusetemperatur in ausreichendem Maße gesunken ist.</li> <li>Stellen Sie dieses Gerät an einem gut belüfteten Ort neu auf.</li> </ul>	– –
Die Netzanzeige blinkt in Abständen von etwa 0,5 Sekunden rot.	<ul style="list-style-type: none"> <li>Benutzen Sie Lautsprecher mit der geforderten Impedanz.</li> <li>Das Lautsprecherkabel hat einen Kurzschluss. Verdrillen Sie die Kabelseele des Lautsprecherkabels, und schließen Sie es wieder an die Lautsprecherklemme an.</li> </ul>	5, 130 5
Nach dem Einschalten des Geräts blinkt die Netzanzeige in Abständen von etwa 0,5 Sekunden rot.	<ul style="list-style-type: none"> <li>Die Verstärkerstufe des Gerätes ist ausgefallen. Schalten Sie das Gerät aus, und wenden Sie sich an einen DENON Servicedienst.</li> </ul>	–
Das Gerät funktioniert nicht korrekt.	<ul style="list-style-type: none"> <li>Setzen Sie den Mikroprozessor zurück.</li> </ul>	134

## [Video]

Symptom	Ursache / Lösung	Seite
Es wird kein Bild angezeigt.	<ul style="list-style-type: none"> <li>Überprüfen Sie die TV-Geräteverbindung.</li> <li>Stellen Sie das TV-Gerät auf den richtigen Eingang ein.</li> </ul>	6 7

## [Audio]

Symptom	Ursache / Lösung	Seite
Es wird kein Ton ausgegeben.	<ul style="list-style-type: none"> <li>Kontrollieren Sie sämtliche Geräteanschlüsse.</li> <li>Überprüfen Sie die Lautsprecheranschlüsse und-konfigurationen.</li> <li>Prüfen Sie nach, ob die Audiogeräte eingeschaltet sind.</li> <li>Regulieren Sie die Master-Lautstärke.</li> <li>Heben Sie die Stummschaltung auf.</li> <li>Wählen Sie eine geeignete Eingangsquelle.</li> <li>Wählen Sie einen geeigneten Eingangsmodus.</li> <li>Ziehen Sie die Kopfhörer heraus. Es kommt kein Ton aus den Lautsprechern oder aus den PRE OUT Endgeräten, weil Kopfhörer angeschlossen sind.</li> </ul>	6, 17 – 27 5, 6, 50 – 58 – 28, 69 29, 69 28, 69 80 116
Aus dem Surround-Lautsprecher kommt kein Ton.	<ul style="list-style-type: none"> <li>Überprüfen Sie, ob die Surround-Lautsprecher an die SURROUND-Anschlüsse angeschlossen sind.</li> </ul>	–
Aus dem Surround-Back-Lautsprecher kommt kein Ton.	<ul style="list-style-type: none"> <li>Prüfen Sie, ob "Endstufen-Zuweis." für die Audioausgabe an den Surround-Back-Lautsprechern entsprechend eingestellt ist.</li> <li>Wählen Sie für "Lautspr.-Konfig." – "Surround Back" im Menü eine andere Einstellung als "Keiner".</li> <li>Wählen Sie für "Surround-Parameter" – "Surround Back" im Menü eine andere Einstellung als "AUS".</li> <li>Stellen Sie für den Surround-Modus etwas anderes als "STEREO" ein.</li> </ul>	89 92 83 46
Aus dem Front-Hochtöner kommt kein Ton.	<ul style="list-style-type: none"> <li>Stellen Sie "Surround-Parameter" – "PLIIz Height" im Menü auf "EIN".</li> <li>Prüfen Sie, ob "Endstufen-Zuweis." für die Audioausgabe an den Fronthochtönern entsprechend eingestellt ist.</li> <li>Wählen Sie für "Lautspr.-Konfig." – "Front Height" im Menü eine andere Einstellung als "Keiner".</li> </ul>	84 89 92
Aus dem Subwoofer kommt kein Ton.	<ul style="list-style-type: none"> <li>Überprüfen Sie die Subwoofer-Anschlüsse.</li> <li>Schalten Sie den Subwoofer ein.</li> <li>Stellen Sie "Lautspr.-Konfig." – "Subwoofer" im Menü auf "1 Lautsp." oder "2 Lautsp.".</li> <li>Wenn "Front" und "Center" für "Lautspr.-Konfig." auf "Groß" gestellt sind und für "Subwoofer-Modus" "LFE" eingestellt ist, erfolgt je nach Eingangssignal oder gewähltem Surround-Modus u. U. keine Klangwiedergabe durch die Subwoofer.</li> </ul>	6, 52 7 92 91, 92
Es wird kein DTSKlang ausgegeben.	<ul style="list-style-type: none"> <li>Stellen Sie "Decoder-Modus" im Menü auf "Automatisch" oder "DTS".</li> </ul>	80
Audioformate Dolby TrueHD, DTS-HD, Dolby Digital Plus werden nicht ausgegeben.	<ul style="list-style-type: none"> <li>HDMI-Verbindungen herstellen.</li> </ul>	17
Dolby PL II - oder DTS NEO:6 -Modus kann nicht ausgewählt werden. Oder "Nicht verfügbar" wird angezeigt, wenn die Taste <b>STANDARD</b> gedrückt wird.	<ul style="list-style-type: none"> <li>Wenn die Einstellung "Lautspr.-Konfig." – "Center" oder "Surround" auf etwas anderes als "Keiner" eingestellt ist. Wenn das Lautsprechersystem 2.0/2.1ch ist, kann dieser Surround-Modus nicht eingestellt werden.</li> <li>Wenn Kopfhörer verwendet werden, kann der STANDARD-Modus (Dolby PL II oder DTS NEO:6) nicht ausgewählt werden.</li> </ul>	92 –

Symptom	Ursache / Lösung	Seite
Audyssey DSX kann nicht ausgewählt werden. Oder "Nicht verfügbar" wird angezeigt, wenn die Taste <b>AUDYSSEY DSX</b> gedrückt wird.	• Wenn die Einstellung "Lautspr.-Konfig." – "Front Height" oder "Front Wide" auf etwas anderes als "Keiner" eingestellt ist.	92
	• Wenn die Einstellung "Lautspr.-Konfig." – "Center" auf etwas anderes als "Keiner" eingestellt ist	92
	• Schalten Sie den Surround-Modus auf STANDARD um.	46
	• Prüfen Sie, ob "Eingangsmodus" auf etwas anderes als "EXT.IN" eingestellt ist.	80
	• Wenn Kopfhörer verwendet werden, kann Audyssey DSX nicht ausgewählt werden.	–
MultEQ XT 32, Dynamic EQ und Dynamic Volume können nicht ausgewählt werden. Oder "Nicht verfügbar" wird angezeigt, wenn die Taste <b>MULTEQ</b> oder die Taste <b>DYN EQ/VOL</b> gedrückt werden.	• Schalten Sie den Surround-Modus auf etwas anderes als "DIRECT" oder "PURE DIRECT" um.	48
	• Prüfen Sie, ob "Eingangsmodus" auf etwas anderes als "EXT.IN" eingestellt ist.	80
	• Wenn Kopfhörer verwendet werden, können MultEQ XT 32, Dynamic EQ und Dynamic Volume nicht ausgewählt werden.	–
Dynamic EQ und Dynamic Volume können nicht ausgewählt werden. Oder "Audyssey Auto-Setup starten" wird angezeigt, wenn die Taste <b>DYN EQ/VOL</b> gedrückt wird.	• Führen Sie die automatische Konfiguration Messautom. Audyssey durch.	7, 59
RESTORER kann nicht ausgewählt werden. Oder "Nicht verfügbar" wird angezeigt, wenn die Taste <b>RESTORER</b> gedrückt wird.	• Prüfen Sie ob ein Analogsignal oder PCM -Signal (fs=44.1/48 kHz) eingegeben wird. Für die Wiedergabe von Mehrkanalsignalen wie Dolby Digital oder DTS-Surround kann RESTORER nicht verwendet werden.	88
	• Prüfen Sie, ob "Eingangsmodus" auf etwas anderes als "EXT.IN" eingestellt ist.	80

**[HDMI]**

Symptom	Ursache / Lösung	Seite
Bei HDMI-Verbindung ist kein Ton zu hören.	• Kontrollieren die Verbindungen der HDMI Anschlüsse.	17
	• Stellen Sie bei der Ausgabe von HDMI Audio über die Lautsprecher "HDMI-Audioausgang" im Menü auf "Verstärker".	94
	• Stellen Sie bei der Ausgabe von HDMI Audio über ein Fernsehgerät "HDMI-Audioausgang" im Menü auf "TV".	94
Bei HDMI-Verbindung wird kein Video angezeigt.	• Kontrollieren die Verbindungen der HDMI Anschlüsse.	17
	• Schalten Sie die Eingangsquelle auf den jeweiligen HDMI-Anschluss.	17, 28
	• Kontrollieren Sie, ob das TV-Gerät mit dem Kopierschutz (HDCP) kompatibel ist. Bei einer Verbindung mit einem Gerät, das mit HDCP nicht kompatibel ist, werden die Videodaten nicht korrekt ausgegeben.	16
Wenn folgende Bedienfunktionen an Geräten ausgelöst werden, die mit der HDMI-Steuerung kompatibel sind, werden dieselben Bedienbefehle auch von diesem Gerät ausgeführt.	• Stellen Sie "HDMI Steuerung" im Menü auf "AUS". Stellen Sie "Ausschaltkontrolle" auf "AUS", um nur die einzelnen Geräte ein- bzw. auszuschalten.	61, 95
	• Ein-/Ausschalten	
	• Umschalten zwischen Audio-Ausgabegeräten	
	• Lautstärke einstellen	
	• Eingangsquelle umschalten	

**[Radio]**

Symptom	Ursache / Lösung	Seite
Der Empfang schlägt fehl, oder das Signal ist zu sehr verrauscht oder verzerrt.	• Ändern Sie die Antennenausrichtung bzw. den Aufstellort.	23
	• Ziehen Sie die AM-Rahmenantenne vom Gerät ab.	23
	• Benutzen Sie eine FM-Außenantenne.	23
	• Verlegen Sie die Antenne getrennt von den übrigen Anschlusskabeln.	23

**[Steuerungsdock für den iPod]**

Symptom	Ursache / Lösung	Seite
Der iPod kann nicht wiedergegeben werden.	• Überprüfen Sie die iPod-Verbindungen.	21
	• Stecken Sie den Wechselstromadapter des Steuerungsdock für iPod in die Netzsteckdose.	–
	• Schalten Sie die Eingangsquelle auf "DOCK".	28

[Internet-Radio / Musik-Server / iPod / USB-Speicher / Flickr / Napster]

Symptom	Ursache / Lösung	Seite
Wenn ein USB-Speichergerät angeschlossen ist, wird "USB" nicht im Menü angezeigt.	• Das Gerät erkennt den USB-Speicher nicht. Überprüfen Sie die Verbindungen.	22
	• Es wurde ein USB-Speicher angeschlossen, der die MSC- oder die MTP-Standards nicht erfüllt. Schließen Sie einen USB-Speicher an, der die MSC- und MTP-Standards erfüllt.	-
	• Es wurde ein USB-Speicher angeschlossen, den das Gerät nicht erkennen kann. Hierbei handelt es sich nicht um eine Fehlfunktion. DENON kann nicht garantieren, dass alle USB-Speicher verwendet oder mit Strom versorgt werden können.	-
	• Der USB-Speicher wurde über einen USB-Hub angeschlossen. Schließen Sie den USB-Speicher direkt an den eingestellten USB-Anschluss an.	-
Dateien auf einem USB-Speichergerät können nicht wiedergegeben werden.	• Formatieren Sie das USB-Speichergerät mit "FAT16" oder "FAT32". Weitere Informationen finden Sie in der Bedienungsanleitung des USB-Speichergeräts.	-
	• Wenn sich auf dem USB-Speichergerät mehrere Partitionen befinden, lassen sich nur Dateien wiedergeben, die auf der obersten Partition gespeichert sind.	-
	• Die Datei wurde in einem inkompatiblen Format aufgezeichnet. Wiederholen Sie die Aufzeichnung mit einem kompatiblen Format.	44
Dateien auf einem USB-Speichergerät können nicht wiedergegeben werden.	• Dieses Gerät kann keine Dateien wiedergeben, die mit einem Kopierschutz versehen sind.	44
	• Zeichen, die auf diesem Gerät nicht angezeigt werden können, werden durch "." (Punkt) ersetzt.	-
Die Dateinamen werden nicht richtig angezeigt ("..." usw.).	• Zeichen, die auf diesem Gerät nicht angezeigt werden können, werden durch "." (Punkt) ersetzt.	-
Das Internetradio kann nicht wiedergegeben werden.	• Das Ethernet-Kabel ist nicht richtig angeschlossen oder das Netzwerk ist nicht angeschlossen. Überprüfen Sie den Verbindungsstatus.	26
	• Das Programm wird in einem Format gesendet, das nicht unterstützt wird. Auf diesem Gerät können nur Internetradio-Sendungen im Format MP3 und WMA wiedergegeben werden.	36
	• Die Firewall des Computers oder des Routers ist aktiviert. Überprüfen Sie die Einstellungen der Computer- oder Router-Firewall.	-
	• Der Radiosender sendet gerade nicht. Wählen Sie einen Radiosender aus, der gerade sendet.	37
Dateien, die auf einem Computer gespeichert wurden, können nicht wiedergegeben werden.	• Die IP-Adresse ist falsch. Überprüfen Sie die IP-Adresse des Geräts.	99
	• Die Dateien haben ein Format, das nicht unterstützt wird. Nehmen Sie die Datei in einem Format auf, das unterstützt wird.	36
Dateien, die auf einem Computer gespeichert wurden, können nicht wiedergegeben werden.	• Die Datei ist kopiergeschützt. Kopiergeschützte Dateien können auf diesem Gerät nicht wiedergegeben werden.	36
	• Das Gerät ist mit einem USB-Kabel an den Computer angeschlossen. Der USB-Anschluss des Geräts kann nicht zum Anschluss an einen Computer verwendet werden.	-
	• Die Firewall des Computers oder des Routers ist aktiviert. Überprüfen Sie die Einstellungen der Computer- oder Router-Firewall.	-
Der Server wird nicht gefunden oder es ist keine Verbindung zum Server möglich.	• Der Computer ist nicht eingeschaltet. Schalten Sie das Gerät ein.	-
	• Der Server ist ausgeschaltet. Schalten Sie den Server ein.	-
	• Die IP-Adresse des Geräts ist falsch. Überprüfen Sie die IP-Adresse des Geräts.	99

Symptom	Ursache / Lösung	Seite
Der iPod kann nicht abgespielt werden.	• Einige iPods können nicht verwendet werden, wenn sie direkt über einen USB-Port angeschlossen sind.	22
Es kann keine Verbindung zu einem voreingestellten Radiosender oder Favoriten hergestellt werden.	• Der Radiosender sendet gerade nicht. Warten Sie eine Weile, bevor Sie es erneut versuchen.	-
	• Der Radiosender ist außer Betrieb. Es kann keine Verbindung zu Radiosendern hergestellt werden, die ihren Betrieb eingestellt haben.	-
Bei einigen Radiosendern wird "Radiostation-Server voll" oder "Verbindung unterbrochen" angezeigt und es kann keine Verbindung zum Sender hergestellt werden.	• Der Sender ist überlastet oder sendet gerade nicht. Warten Sie eine Weile, bevor Sie es erneut versuchen.	-
Während der Wiedergabe wird der Ton unterbrochen.	• Die Übertragungsgeschwindigkeit des Netzwerksignals ist zu langsam oder die Verbindung bzw. der Radiosender ist überlastet. Hierbei handelt es sich nicht um eine Fehlfunktion. Bei der Wiedergabe von Sendungen mit einer hohen Bitrate kann es abhängig von den Kommunikationsbedingungen dazu kommen, dass der Ton unterbrochen wird.	-
Die Tonqualität ist schlecht oder es treten Störgeräusche auf.	• Die wiedergegebene Datei hat eine niedrige Bitrate. Hierbei handelt es sich nicht um eine Fehlfunktion.	-
Kann Playliste nicht zusammenstellen.	• Dieses Gerät reagiert nicht auf die zusammengestellte Playliste. Wenn die Playliste in der PC-Applikation zusammengestellt wurde, ist sie unter "My Library" abgelegt. In diesem Fall kann die Playliste in diesem Gerät abgespielt werden.	-
In "My Library" abgelegte Stücke, Playlisten oder Kanäle können nicht gelöscht werden.	• Können nicht mit diesem Gerät ausgeführt werden. Aus PC-Applikation löschen.	-
Login bei Napster nicht möglich. ("Benutzer oder Kennwort falsch" wird angezeigt.)	• Login-Information ist korrekt. Kontrollieren Sie, ob der Benutzername für Napster korrekt eingegeben wurde. Geben Sie das Passwort erneut ein. (Passwort wird nicht angezeigt.) <a href="http://www.napster.com/choose/index_default.html">http://www.napster.com/choose/index_default.html</a>	41, 99

Einfache Variante

Basisausführung

Anleitung für Fortgeschrittene

Informationen

[Fernbedienung]

Symptom	Ursache / Lösung	Seite
Die Anlage lässt sich über die Fernbedienung nicht bedienen.	• Die Batterien sind leer. Ersetzen Sie die Batterien durch neue.	120
	• Verwenden Sie die Fernbedienung in einer Entfernung von 7 m von diesem Gerät und in einem Winkel von 30°.	120
	• Entfernen Sie alle Hindernisse zwischen diesem Gerät und der Fernbedienung.	120
	• Legen Sie die Batterien richtig und entsprechend der Markierungen ⊕ und ⊖ ein.	120
	• Der Fernbedienungssensor des Geräts ist starkem Licht ausgesetzt (direktes Sonnenlicht, Neonlicht usw.). Stellen Sie das Gerät an einem Ort auf, an dem der Fernbedienungssensor nicht starkem Licht ausgesetzt ist.	120
	• Stellen Sie sicher, dass die IDs der Fernbedienung des Hauptgeräts und der Fernbedienung selbst zusammenpassen. Wenn die IDs nicht übereinstimmen, erscheint "AVAMP*" (* die Kontroll-ID der Fernbedienung des Hauptgeräts) auf dem Display dieses Geräts, wenn die Fernbedienung verwendet wird.	101, 110, 114
	• Die Einstellung von ZONE SELECT ist nicht korrekt. Drücken Sie <b>ZONE SELECT</b> zur Auswahl der zu bedienenden Zone.	104
• Der Bedienungsmodus stimmt nicht mit den Einstellungen des zu bedienenden Geräts überein. Überprüfen Sie den Bedienungsmodus.	104	

## Zurücksetzen des Mikroprozessors

Setzen Sie den Mikroprozessor zurück, wenn das Display nicht normal anzeigt oder wenn Bedienvorgänge nicht ausgeführt werden können.

Wenn der Mikroprozessor zurückgesetzt wird, werden alle Einstellungen auf ihre Standardwerte zurückgesetzt.

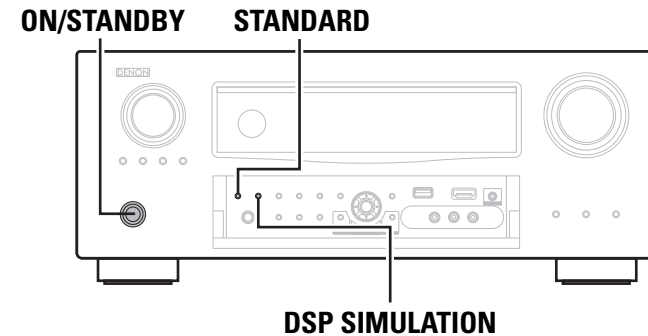

**1** Schalten Sie das Gerät mit **ON/STANDBY** aus.

**2** Drücken Sie **ON/STANDBY** und gleichzeitig **STANDARD** und **DSP SIMULATION**.

**3** Lassen Sie die beiden Tasten los, sobald das Display im Sekundentakt zu blinken beginnt.



Wenn in Schritt 3 das Display nicht in Intervallen von ca. 1 Sekunde aufleuchtet, wiederholen Sie alles ab Schritt 1.



# Technische Daten

## □ Audiobereich

### • Leistungsverstärker

#### Nennausgang:

Front:  
140 W + 140 W (8 Ω, 20 Hz – 20 kHz with 0,05 % THD)  
170 W + 170 W (6 Ω, 1 kHz mit 0,7 % THD)

#### Center:

140 W (8 Ω, 20 Hz – 20 kHz mit 0,05 % THD)  
170 W (6 Ω, 1 kHz mit 0,7 % THD)

#### Surround:

140 W + 140 W (8 Ω, 20 Hz – 20 kHz mit 0,05 % THD)  
170 W + 170 W (6 Ω, 1 kHz mit 0,7 % THD)

#### Surround back:

140 W + 140 W (8 Ω, 20 Hz – 20 kHz mit 0,05 % T.H.D.)  
170 W + 170 W (6 Ω, 1 kHz mit 0,7 % T.H.D.)

#### Front height / Front wide:

140 W + 140 W (8 Ω, 20 Hz – 20 kHz mit 0,05 % T.H.D.)  
170 W + 170 W (6 Ω, 1 kHz mit 0,7 % T.H.D.)

#### Musikleistung:

150 W x 2ch (8 Ω)  
220 W x 2ch (4 Ω)

#### Ausgänge:

4 – 16 Ω

### • Analoge

**Eingangsempfindlichkeit / Eingangsimpedanz:** 200 mV/47 kΩ

**Frequenzgang:** 10 Hz – 100 kHz — +1, –3 dB (DIRECT-Modus)

**Störabstand:** 102 dB (IHF-A bewertet, DIRECT-Modus)

**Klirrfaktor:** 0,005 % (20 Hz – 20 kHz) (DIRECT-Modus)

**Nennausgang:** 1,2 V

### • Digital

#### D/A-Ausgang:

Nennleistun — 2 V (bei 0 dB Wiedergabe)  
Harmonische Gesamtverzerrung (THD) — 0,008 % (1 kHz, bei 0 dB)  
Störabstand — 102 dB  
Dynamikbereich — 100 dB  
Format — Digitale Audioschnittstelle

#### Digitaler Eingang:

### • Phono-Equalizer (PHONO-Eingang — REC OUT)

**Eingangsempfindlichkeit:** 2,5 mV

**RIAA-Abweichung:** ±1 dB (20 Hz bis 20 kHz)

**Störabstand:** 74 dB (Eine Gewichtung mit 5 mV-Eingang)

**Nennausgang:** 150 mV

**Klirrfaktor:** 0,03 % (1 kHz, 3 V)

## □ Video section

### • Standardvideoanschlüsse

**Eingangs- / Ausgangspegel und Impedanz:** 1 V<sub>p-p</sub>, 75 Ω

**Frequenzgang:** 5 Hz – 10 MHz — +0, –3 dB  
(wenn "Videokonvertier." auf "AUS" eingestellt ist)

### • Farbkomponenten-Videoanschluss

**Eingangs- / Ausgangspegel und Impedanz:** Y-Signal (Helligkeit) — 1 V<sub>p-p</sub>, 75 Ω  
PB-/ Cb-Signal — 0,7 V<sub>p-p</sub>, 75 Ω  
PR-/ Cr-Signal — 0,7 V<sub>p-p</sub>, 75 Ω

**Frequenzgang:** 5 Hz – 60 MHz — +0, –3 dB  
(wenn "Videokonvertier." auf "AUS" eingestellt ist)

## □ Tuner

**Empfangsfrequenzbereich:**

**Empfangsempfindlichkeit:**

**50 dB-Empfindlichkeit:**

**Störabstand (IHF-A):**

**Harmonische Gesamtverzerrung  
(bei 1 kHz):**

## □ Allgemein

**Netzteil:**

**Leistungsverbrauch:**

**Max. äußere Abmessungen:**

**Gewicht:**

## □ Fernbedienungsgerät (RC-1145)

**Batterien:**

**Max. äußere Abmessungen:**

**Gewicht:**

## □ Zusatz-Fernbedienung (RC-1148)

**Batterien:**

**Max. äußere Abmessungen:**

**Gewicht:**

	[UKW]	[MW]
(Hinweis: μV bei 75 Ω, 0 dBf = 1 x 10 <sup>-15</sup> W)		
Empfangsfrequenzbereich:	87,5 MHz – 108,0 MHz	522 kHz – 1611 kHz
Empfangsempfindlichkeit:	1,2 μV (12,8 dBf)	18 μV
50 dB-Empfindlichkeit:	MONO 2,0 μV (17,3 dBf) STEREO 42 μV (34,5 dBf)	
Störabstand (IHF-A):	MONO 72 dB STEREO 67 dB	
Harmonische Gesamtverzerrung (bei 1 kHz):	MONO 0,3 % STEREO 0,7 %	
Netzteil:	AC 230 V, 50 Hz	
Leistungsverbrauch:	780 W 0,1 W (Bereitschaft) 2,2 W (CEC Bereitschaft)	
Max. äußere Abmessungen:	434 (B) x 171 (H) x 414 (T) mm	
Gewicht:	17,3 kg	
Batterien:	R6/AA-Typ (zwei Batterien)	
Max. äußere Abmessungen:	53 (B) x 224 (H) x 30 (T) mm	
Gewicht:	178 g (mit Batterien)	
Batterien:	R03/AAA-Typ (zwei Batterien)	
Max. äußere Abmessungen:	49 (B) x 220 (H) x 24,5 (T) mm	
Gewicht:	114 g (mit Batterien)	

Änderung der technischen Angaben und des Designs zum Zwecke der Verbesserung ohne Ankündigung vorbehalten.

Index

 **Ziffern**

2.1-Kanal ..... 54  
 2-Kan. Dir/Stereo ..... 95  
 3D ..... 16  
 5.1-Kanal ..... 51  
 6.1-Kanal ..... 51, 53  
 7.1-Kanal ..... 5  
 7.2-Kanal ..... 50, 52  
 9.2-Kanal ..... 50, 52  
 11.2-Kanal ..... 50, 57

 **A**

Abstand ..... 93  
 Abtastfrequenz ..... 128  
 Adobe RGB color / Adobe YCC601 color ..... 128  
 A-DSX Klangbühne ..... 86  
 AFDM ..... 83  
 AL24 Processing Plus ..... 128  
 Anschluss  
   Antenne ..... 23  
   Blu-ray Disc-Player ..... 6, 17, 18  
   CD-Player ..... 24  
   DENON-LINK ..... 24  
   Digitaler Camcorder ..... 17, 21  
   Digitaler Videorecorder ..... 17, 20  
   DVD-Player ..... 17, 19  
   Externen Leistungsverstärkers ..... 25  
   Externen Steuerungsgerätes ..... 27  
   HDMI ..... 16  
   Heim-Netzwerk (LAN) ..... 26  
   iPod (USB) ..... 22  
   Kabelfernsehen ..... 19  
   Lautsprecher ..... 5, 52  
   Mehrkanal ..... 24  
   Mehrkanal + 2-Kanal ..... 56  
   Netzkabel ..... 6  
   Plattenspieler ..... 23  
   PRE AMP-Modus ..... 58  
   Satellitenempfänger ..... 19  
   Set-Top-Box ..... 17, 19  
   Spielekonsole ..... 17  
   Steuerungsdock für den iPod ..... 21  
   TV ..... 6, 17, 18  
   USB-Speichergerät ..... 22  
 Anzeigedauer ..... 81  
 ARC ..... 16  
 Audio Delay ..... 88  
 Audio-Einstellungen ..... 82  
 Audiokabel ..... 6, 18, 19, 20, 21, 23, 24, 25

Audio Konfigurat. .... 95  
 Audiomodus ..... 46  
 Audio/Video-Einst. .... 82  
 Audyssey DSX ..... 50, 86  
 Audyssey Dynamic EQ ..... 85, 128  
 Audyssey Dynamic Surround Expansion™  
 (A-DSX) ..... 128  
 Audyssey Dynamic Volume ..... 86, 128  
 Audyssey-Einstellungen ..... 85  
 Audyssey MultEQ XT 32 ..... 85, 128  
 Auflösung ..... 79  
 Auto Einmessung ..... 7, 59  
 Auto Lip Sync ..... 94, 128  
 Autom. Sendersp. .... 77

 **B**

Basisbreite ..... 83  
 Bässe ..... 84, 99  
 Bass-Einstellungen ..... 92  
 Bi-Amp (Mehrkanal + 2-Kanal) ..... 56  
 Bi-amp (Normal) ..... 54  
 Bildeinstellungen ..... 88  
 Bilder ..... 81  
 Bildschirmschoner ..... 100  
 Browse-Modus ..... 30, 32  
 Bühnen-Breite ..... 86  
 Bühnen-Höhe ..... 86

 **C**

Cinema EQ ..... 82  
 Content Type ..... 16

 **D**

Decoder-Modus ..... 80  
 Deep Color ..... 16, 128  
 DENON LINK ..... 128  
 DENON LINK-Kabel ..... 24  
 DENON Original-Surround-Modus ..... 48  
 Diashow ..... 81  
 Die Eingangsquelle auswählen ..... 28  
 Dimension ..... 83  
 Dimmer ..... 101  
 Direct Play ..... 81  
 Display ..... 117  
 DLNA ..... 128  
 DNR ..... 88  
 Dolby  
   Dolby Digital ..... 47, 129  
   Dolby Digital EX ..... 47, 129  
   Dolby Digital Plus ..... 47, 129  
   Dolby Pro Logic II ..... 129  
   Dolby Pro Logic IIx ..... 129

Dolby Pro Logic IIz ..... 50, 129  
 Dolby TrueHD ..... 47, 129  
 Dolby Volume ..... 87, 129  
 DTS ..... 47, 129  
   DTS 96/24 ..... 47, 129  
   DTS Digital Surround ..... 129  
   DTS-ES Discrete 6.1 ..... 47, 129  
   DTS-ES Matrix 6.1 ..... 47, 129  
   DTS Express ..... 129  
   DTS-HD ..... 47, 129  
   DTS-HD High Resolution Audio ..... 129  
   DTS-HD Master Audio ..... 129  
   DTS NEO:6™ Surround ..... 46, 129  
 Dynamic EQ ..... 85  
 Dynamic Volume ..... 86  
 Dynamik-Kompr. .... 82  
 Dynamischer Bereich ..... 129

 **E**

Effekt ..... 84  
 Effektpegel ..... 84  
 Eingangsmodus ..... 80  
 Eingangssignal ..... 47, 125  
 Eingangszuordnung ..... 77  
 Eing.pegel ..... 80  
 Einschalllautstärke ..... 99, 100  
 Einstellung der Hauptlautstärke ..... 28  
 Endstufen-Zuweis. .... 90, 91  
 EQ anpassen ..... 96  
 Erweiterung ..... 88  
 Ethernet-Kabel ..... 26  
 EXT. IN-Konfig. .... 95  
 Ext. Verst. .... 91

 **F**

Fader-Funktion ..... 62  
 Farbsättigung ..... 88  
 Farbton ..... 88  
 Features hinzuf. .... 102  
 Fehlermeldungen (Auto Setup) ..... 11  
 Fehlersuche ..... 131  
 Fernbed.-ID ..... 101  
 Fernbedienmodus ..... 30, 32  
 Fernbedienung ..... 104, 119  
   AV-Ausrüstung bedienen ..... 104, 112  
   Einlegen der Batterien ..... 120  
   Komponenten bedienen ..... 107  
   Programmierung voreingestellter Codes ..... 104  
 Fernbedienung einrichten ..... 8, 59  
 Fernbedienungs-ID ..... 110, 114  
 Firmware-Update ..... 102  
 Flat-Kurve kopier. .... 87

Flickr ..... 36, 40  
 Front-A/B (Anschluss) ..... 51, 53  
 Front Height ..... 92  
 Fronthochtöner ..... 50, 52, 57  
 Frontlautspr. einricht. .... 94  
 Front Wide ..... 92  
 Front-Wide-Lautsprecher ..... 50, 52, 57

 **G**

Gerät ausschalten (Standby) ..... 13  
 Gerät einschalten ..... 7  
 GUI ..... 100

 **H**

Hauptlautstärke ..... 100  
 HDCD ..... 129  
 HDCP ..... 16, 129  
 HDMI ..... 16, 129  
   HDMI 1.4a ..... 16  
   HDMI-Audioausgang ..... 94  
   HDMI-Ausgang ..... 94  
   HDMI-Einstellung ..... 61  
   HDMI-Kabel ..... 6, 17  
   HDMI-Konfig. .... 94  
   HDMI-Steuerung ..... 95  
   HDMI Steuerung ..... 88  
   Helligkeit ..... 88  
   Heruntermischen ..... 129  
   Höhen ..... 84, 99  
   Hohe Verstärkung ..... 84  
   Hörposition ..... 8  
   HPF ..... 99

 **I**

INFORMATIONEN ..... 103  
   Audio-Eingang ..... 103  
   HDMI-Info ..... 103  
   Quick Select ..... 103  
   Senderspeicher ..... 103  
   Status ..... 103  
   Surround-Automatik ..... 103  
 iPod PLAY ..... 33  
 I/P & Scaler ..... 79

 **K**

Kabel  
   Audiokabel ..... 6, 18, 19, 20, 21, 23, 24, 25  
   DENON LINK-Kabel ..... 24  
   Ethernet-Kabel ..... 26  
   HDMI-Kabel ..... 6, 17  
   Koaxiales Digitalkabel ..... 19  
   Komponenten-Video-kabel ..... 18, 19, 20  
   Lautsprecherkabel ..... 6

Optisches Kabel ..... 18, 20  
 S-Video-Kabel ..... 20  
 Videokabel ..... 18, 19, 20, 21  
 Kanaleinstell. .... 87  
 Kanalpegel ..... 62, 93  
 Kanalpegel L ..... 99  
 Kanalpegel R ..... 99  
 Klang ..... 84  
 Klangregelung ..... 84  
 Koaxiales Digitalkabel ..... 19  
 Komponenten-Videokabel ..... 18, 19, 20  
 Kondensation ..... 3  
 Kontrast ..... 88  
 Kopfhörer ..... 116

**L**

Last.fm ..... 37, 42  
 Lautsprecher ..... 84  
 Anschluss ..... 5, 52  
 Einrichten ..... 7, 59  
 Installation ..... 5, 50  
 Lautsprecher-Impedanz ..... 5, 130  
 Lautsprecherkabel ..... 6  
 Lautspr.-Konfig. .... 89, 91  
 Lautspr.Zuw. .... 91  
 Lautstärke-Anzeige ..... 100  
 Lautstärkegrenze ..... 99, 100  
 Lautstärkepegel ..... 99  
 Lautstärkeregelung ..... 100  
 LFE ..... 83, 130  
 LS-Impedanz ..... 94

**M**

MAIN ZONE ..... 130  
 MANUELLE KONFIG ..... 89  
 Manueller EQ ..... 87  
 Media-Controllers ..... 65  
 Menübedienung (Mehrfachzonen) ..... 69  
 Menüplan ..... 71  
 Messautom. Audyssey ..... 7, 59  
 Modus ..... 82  
 MP3 ..... 130  
 MPEG ..... 130  
 MultEQ XT 32 ..... 85  
 MultiZone-Konfig. .... 99  
 Muting-Pegel ..... 99, 100  
 MW-Rahmenantenne ..... 23

**N**

Napster ..... 36, 41  
 Netzwerk-Konfig. .... 97  
 Last.fm-Anzeige ..... 99

Last.fm-Zugang ..... 99  
 Napster-Zugang ..... 99  
 Netzwerkinfo ..... 99  
 Netzwerkverbindung ..... 97  
 Sonstiges ..... 98  
 Netzwerk-Steuer ..... 66

**O**

Optionen ..... 100  
 Dimmer ..... 101  
 Features hinzuf. .... 102  
 Fernbed.-ID ..... 101  
 Firmware-Update ..... 102  
 GUI ..... 100  
 Lautstärkeregelung ..... 100  
 Prog FB-Codes ..... 101  
 Quelle löschen ..... 100  
 Quick Select Name ..... 101  
 Service-Modus ..... 101  
 Setup sperren ..... 101  
 Trigger-Ausg. 1 ..... 101  
 Trigger-Ausg. 2 ..... 101  
 Zone umbenennen ..... 101  
 Optisches Kabel ..... 18, 20

**P**

Panorama-Modus ..... 83  
 Parameter-Check ..... 12  
 Party-Modus ..... 64  
 PLLiz Height ..... 84  
 Prog FB-Codes ..... 101  
 Progressiv ..... 130  
 Progressiv-Modus ..... 79  
 PTY ..... 34

**Q**

Quelle löschen ..... 100  
 QUELLE WÄHLEN ..... 76  
 Quick Select Name ..... 101

**R**

Raumgröße ..... 84  
 RDS ..... 34  
 REC OUT-Modus ..... 63  
 Referenzpegel-Offset ..... 85  
 RESTORER ..... 88  
 RGB-Videobereich ..... 94  
 RT ..... 35  
 Rückseite ..... 118

**S**

Schnellwahl ..... 63, 70  
 Seitenverhältnis ..... 79  
 Sendername ..... 77  
 Service-Modus ..... 101  
 Setup sperren ..... 101  
 Sleep Timer ..... 62, 70  
 Sprache ..... 102  
 Subwoofer ..... 84  
 Subwoofer-Einstellung ..... 8  
 Surround-Automatik ..... 96  
 Surround Back ..... 83, 92  
 Surround-Back-Lautsprecher ..... 5, 50, 51, 52, 53, 57  
 Surround-Modus ..... 46, 122  
 Surround-Parameter ..... 82  
 S-Video-Kabel ..... 20  
 SW-Pegelabsenk. .... 84  
 sYCC601 color ..... 130

**T**

Ton-Ausgabe ..... 99  
 TP ..... 35  
 Trigger-Ausg. 1 ..... 101  
 Trigger-Ausg. 2 ..... 101

**U**

Übergangsfreq. .... 94  
 Überlastschutz ..... 130  
 Überspringen ..... 77  
 UKW-/MW ..... 33  
 UKW-Zimmerantenne ..... 23  
 Umbenennen ..... 80  
 USB-Eingang ..... 81

**V**

Vertikal strecken ..... 94  
 Verzögerungszeit ..... 83  
 Video ..... 78  
 Videokabel ..... 18, 19, 20, 21  
 Videokonvertier. .... 79  
 Video-Modus ..... 79  
 Video-Quelle ..... 78  
 Videoumwandlung ..... 15  
 Volume Leveler ..... 87  
 Volume Modeler ..... 87  
 Vorderseite ..... 116  
 Voreingestellte Codes ..... 101, 104  
 Voreinstellung von Radiosendern ..... 33  
 Vorübergehendes Ausschalten des Tons ..... 29  
 vTuner ..... 130

**W**

Warenzeichen ..... 121  
 Wiederg. .... 76  
 Wiedergabe  
 Blu-ray Disc-Player ..... 29  
 CD-Player ..... 30  
 DENON LINK 4th ..... 29  
 Direkt ..... 48  
 DVD-Player ..... 29  
 Flickr ..... 40  
 Internetradio ..... 37  
 iPod (Steuerungsdock für den iPod) ..... 30  
 iPod (USB) ..... 32  
 Last.fm ..... 42  
 Mediaserver ..... 39  
 MP3 ..... 36, 44  
 MPEG-4 AAC ..... 36  
 Napster ..... 41  
 Netzwerkaudio ..... 36  
 Pure direct ..... 48  
 Standard ..... 46  
 Stereo ..... 48  
 Super Audio CD ..... 29  
 UKW-/MW-Sendungen ..... 33  
 USB-Speichergerät ..... 44  
 WMA ..... 36, 44  
 ZONE2 ..... 69  
 ZONE3 ..... 69  
 Wiedergabe-Modus (Steuerungsdock für den iPod) ..... 80  
 Wiedergabe-Modus (USB) ..... 81  
 Wiederholen ..... 80, 81  
 Windows Media DRM ..... 130  
 Windows Media Player Ver.11 ..... 130  
 WMA ..... 130

**X**

x.v.Color ..... 16, 130

**Z**

Zeichen ..... 74  
 Zeicheneingabe ..... 74  
 ZONE2 ..... 68, 117, 130  
 ZONE3 ..... 68, 117, 130  
 Zone umbenennen ..... 101  
 Zubehör ..... 2  
 Zufallswiedergab ..... 80, 81  
 Zurücksetzen des Mikroprozessors ..... 134  
 Zuweis. .... 91

**DENON**

[www.denon.com](http://www.denon.com)

D&M Holdings Inc.  
Printed in China 5411 10591 003D