

DENON

AV SURROUND RECEIVER

AVR-3808

Owner's Manual

Bedienungsanleitung

Manuel de l'Utilisateur

GUI Graphical User Interface

English

Use this manual in combination with the operating guide displayed on the GUI screen.

GUI Menu Operation (☞ page 22, 23)
GUI Menu Map (☞ page 24)
Language (☞ page 36)
Remote Control Unit Operations (☞ page 60)

Deutsch

Verwenden Sie dieses Handbuch zusammen mit den Bedienungsanweisungen auf dem GUI-Bildschirm.

GUI-Menübedienung (☞ Seite 22, 23)
GUI-Menüplan (☞ Seite 24)
Sprache (☞ page 36)
Bedienung mit der Fernbedienung (☞ page 60)

Français

Utilisez ce manuel en même temps que le guide d'utilisation affiché sur l'écran GUI (Interface graphique).

Fonctionnement du menu de l'interface graphique GUI (☞ page 22, 23)
Plan du menu de l'interface graphique GUI (☞ page 24)
Langue (☞ page 36)
Fonctionnement de la télécommande (☞ page 60)

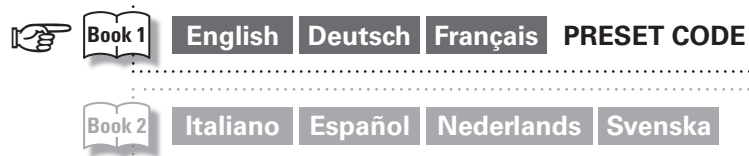

☐ SAFETY PRECAUTIONS



CAUTION
RISK OF ELECTRIC SHOCK
DO NOT OPEN



CAUTION:
TO REDUCE THE RISK OF ELECTRIC SHOCK, DO NOT REMOVE COVER (OR BACK). NO USER-SERVICEABLE PARTS INSIDE. REFER SERVICING TO QUALIFIED SERVICE PERSONNEL.

The lightning flash with arrowhead symbol, within an equilateral triangle, is intended to alert the user to the presence of uninsulated "dangerous voltage" within the product's enclosure that may be of sufficient magnitude to constitute a risk of electric shock to persons.







The exclamation point within an equilateral triangle is intended to alert the user to the presence of important operating and maintenance (servicing) instructions in the literature accompanying the appliance.

WARNING:
TO REDUCE THE RISK OF FIRE OR ELECTRIC SHOCK, DO NOT EXPOSE THIS APPLIANCE TO RAIN OR MOISTURE.

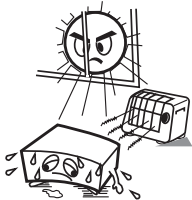
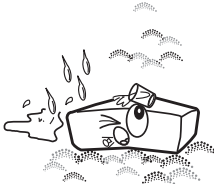
- **DECLARATION OF CONFORMITY**
We declare under our sole responsibility that this product, to which this declaration relates, is in conformity with the following standards: EN60065, EN55013, EN55020, EN61000-3-2 and EN61000-3-3. Following the provisions of 2006/95/EC and 2004/108/EC Directive.
- **ÜBEREINSTIMMUNGSERKLÄRUNG**
Wir erklären unter unserer Verantwortung, daß dieses Produkt, auf das sich diese Erklärung bezieht, den folgenden Standards entspricht: EN60065, EN55013, EN55020, EN61000-3-2 und EN61000-3-3. Entspricht den Verordnungen der Direktive 2006/95/EC und 2004/108/EC.
- **DECLARATION DE CONFORMITE**
Nous déclarons sous notre seule responsabilité que l'appareil, auquel se réfère cette déclaration, est conforme aux standards suivants: EN60065, EN55013, EN55020, EN61000-3-2 et EN61000-3-3. D'après les dispositions de la Directive 2006/95/EC et 2004/108/EC.
- **DICHIARAZIONE DI CONFORMITÀ**
Dichiariamo con piena responsabilità che questo prodotto, al quale la nostra dichiarazione si riferisce, è conforme alle seguenti normative: EN60065, EN55013, EN55020, EN61000-3-2 e EN61000-3-3. In conformità con le condizioni delle direttive 2006/95/EC e 2004/108/EC. QUESTO PRODOTTO E' CONFORME AL D.M. 28/08/95 N. 548
- **DECLARACIÓN DE CONFORMIDAD**
Declaramos bajo nuestra exclusiva responsabilidad que este producto al que hace referencia esta declaración, está conforme con los siguientes estándares: EN60065, EN55013, EN55020, EN61000-3-2 y EN61000-3-3. Siguiendo las provisiones de las Directivas 2006/95/EC y 2004/108/EC.
- **EENVORMIGHEIDSVERKLARING**
Wij verklaren uitsluitend op onze verantwoordelijkheid dat dit product, waarop deze verklaring betrekking heeft, in overeenstemming is met de volgende normen: EN60065, EN55013, EN55020, EN61000-3-2 en EN61000-3-3. Volgens de bepalingen van de Richtlijnen 2006/95/EC en 2004/108/EC.
- **ÖVERENSSTÄMMELSESINTYG**
Härmed intygas helt på eget ansvar att denna produkt, vilken detta intyg avser, uppfyller följande standarder: EN60065, EN55013, EN55020, EN61000-3-2 och EN61000-3-3. Enligt stadgarna i direktiv 2006/95/EC och 2004/108/EC.

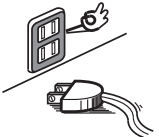
- CAUTION:**
To completely disconnect this product from the mains, disconnect the plug from the wall socket outlet. The mains plug is used to completely interrupt the power supply to the unit and must be within easy access by the user.
- VORSICHT:**
Um dieses Gerät vollständig von der Stromversorgung abzutrennen, ziehen Sie bitte den Stecker aus der Wandsteckdose. Der Netzstecker wird verwendet, um die Stromversorgung zum Gerät völlig zu unterbrechen; er muss für den Benutzer gut und einfach zu erreichen sein.
- PRECAUTION:**
Pour déconnecter complètement ce produit du courant secteur, débranchez la prise de la prise murale. La prise secteur est utilisée pour couper complètement l'alimentation de l'appareil et l'utilisateur doit pouvoir y accéder facilement.
- ATTENZIONE:**
Per scollegare completamente questo prodotto dalla rete di alimentazione elettrica, scollegare la spina dalla relativa presa a muro. La spina di rete viene utilizzata per interrompere completamente l'alimentazione all'unità e deve essere facilmente accessibile all'utente.
- PRECAUCIÓN:**
Para desconectar completamente este producto de la alimentación eléctrica, desconecte el enchufe del enchufe de la pared. El enchufe de la alimentación eléctrica se utiliza para interrumpir por completo el suministro de alimentación eléctrica a la unidad y debe de encontrarse en un lugar al que el usuario tenga fácil acceso.
- WAARSCHUWING:**
Om de voeding van dit product volledig te onderbreken moet de stekker uit het stopcontact worden getrokken. De netstekker wordt gebruikt om de stroomtoevoer naar het toestel volledig te onderbreken en moet voor de gebruiker gemakkelijk bereikbaar zijn.
- FÖRSIKTIHETSMÅTT:**
Koppla loss stickproppen från eluttaget för att helt skilja produkten från nätet. Stickproppen används för att helt bryta strömförsörjningen till apparaten, och den måste vara lättillgänglig för användaren.

NOTE ON USE / HINWEISE ZUM GEBRAUCH / OBSERVATIONS RELATIVES A L'UTILISATION / NOTE SULL'USO / NOTAS SOBRE EL USO / ALVORENSTE GEBRUIKEN / OBSERVERA ANGÅENDE ANVÄNDNINGEN

 <ul style="list-style-type: none"> • Avoid high temperatures. Allow for sufficient heat dispersion when installed in a rack. • Vermeiden Sie hohe Temperaturen. Beachten Sie, dass eine ausreichende Belüftung gewährleistet wird, wenn das Gerät auf ein Regal gestellt wird. • Eviter des températures élevées. Tenir compte d'une dispersion de chaleur suffisante lors de l'installation sur une étagère. • Evitate di esporre l'unità a temperature elevate. Assicuratevi che vi sia un'adeguata dispersione del calore quando installate l'unità in un mobile per componenti audio. • Evite altas temperaturas. Permite la suficiente dispersión del calor cuando está instalado en la consola. • Vermijd hoge temperaturen. Zorg er bij installatie in een audiorack voor, dat de door het toestel geproduceerde warmte goed kan worden afgevoerd. • Undvik höga temperaturer. Se till att det finns möjlighet till god värmeavledning vid montering i ett rack. 	 <ul style="list-style-type: none"> • Keep the unit free from moisture, water, and dust. • Halten Sie das Gerät von Feuchtigkeit, Wasser und Staub fern. • Protéger l'appareil contre l'humidité, l'eau et la poussière. • Tenete l'unità lontana dall'umidità, dall'acqua e dalla polvere. • Mantenga el equipo libre de humedad, agua y polvo. • Laat geen vochtigheid, water of stof in het apparaat binnendringen. • Utsätt inte apparaten för fukt, vatten och damm. 	 <ul style="list-style-type: none"> • Do not let foreign objects into the unit. • Lassen Sie keine fremden Gegenstände in das Gerät kommen. • Ne pas laisser des objets étrangers dans l'appareil. • Non inserite corpi estranei all'interno dell'unità. • No deje objetos extraños dentro del equipo. • Laat geen vreemde voorwerpen in dit apparaat vallen. • Se till att främmande föremål inte tränger in i apparaten. 	<p>CAUTION:</p> <ul style="list-style-type: none"> • The ventilation should not be impeded by covering the ventilation openings with items, such as newspapers, tablecloths, curtains, etc. • No naked flame sources, such as lighted candles, should be placed on the unit. • Observe and follow local regulations regarding battery disposal. • Do not expose the unit to dripping or splashing fluids. • Do not place objects filled with liquids, such as vases, on the unit. <p>ACHTUNG:</p> <ul style="list-style-type: none"> • Die Belüftung sollte auf keinen Fall durch das Abdecken der Belüftungsöffnungen durch Gegenstände wie beispielsweise Zeitungen, Tischtücher, Vorhänge o. Ä. behindert werden. • Auf dem Gerät sollten keinerlei direkte Feuerquellen wie beispielsweise angezündete Kerzen aufgestellt werden. • Bitte beachten Sie bei der Entsorgung der Batterien die örtlich geltenden Umweltbestimmungen. • Das Gerät sollte keiner tropfenden oder spritzenden Flüssigkeit ausgesetzt werden. • Auf dem Gerät sollten keine mit Flüssigkeit gefüllten Behälter wie beispielsweise Vasen aufgestellt werden.
 <ul style="list-style-type: none"> • Handle the power cord carefully. Hold the plug when unplugging the cord. • Gehen Sie vorsichtig mit dem Netzkabel um. Halten Sie das Kabel am Stecker, wenn Sie den Stecker herausziehen. • Manipuler le cordon d'alimentation avec précaution. Tenir la prise lors du débranchement du cordon. • Maneggiare il cavo di alimentazione con attenzione. Tenete ferma la spina quando scollegate il cavo dalla presa. • Maneje el cordón de energía con cuidado. Sostenga el enchufe cuando desconecte el cordón de energía. • Hanteer het netsnoer voorzichtig. Houd het snoer bij de stekker vast wanneer deze moet worden aan- of losgekoppeld. • Hantera nätkablen varsamt. Håll i kablenn när den kopplas från el-uttaget. 	 <ul style="list-style-type: none"> • Unplug the power cord when not using the unit for long periods of time. • Wenn das Gerät längere Zeit nicht verwendet werden soll, trennen Sie das Netzkabel vom Netzstecker. • Débrancher le cordon d'alimentation lorsque l'appareil n'est pas utilisé pendant de longues périodes. • Scollegate il cavo di alimentazione quando prevedete di non utilizzare l'unità per un lungo periodo di tempo. • Desconecte el cordón de energía cuando no utilice el equipo por mucho tiempo. • Neem altijd het netsnoer uit het stopcontact wanneer het apparaat gedurende een lange periode niet wordt gebruikt. • Koppla loss nätkablen om apparaten inte kommer att användas i lång tid. 	 <ul style="list-style-type: none"> • Do not let insecticides, benzene, and thinner come in contact with the unit. • Lassen Sie das Gerät nicht mit Insektiziden, Benzin oder Verdünnungsmitteln in Berührung kommen. • Ne pas mettre en contact des insecticides, du benzène et un diluant avec l'appareil. • Assicuratevi che l'unità non entri in contatto con insetticidi, benzolo o solventi. • No permita el contacto de insecticidas, gasolina y diluyentes con el equipo. • Voorkom dat insecticiden, benzeen of verfverdunder met dit toestel in contact komen. • Se till att inte insektsmedel på spraybruk, bensen och thinner kommer i kontakt med apparatens hölje. 	<p>ATTENTION:</p> <ul style="list-style-type: none"> • La ventilation ne doit pas être gênée en recouvrant les ouvertures de la ventilation avec des objets tels que journaux, rideaux, tissus, etc. • Aucune flamme nue, par exemple une bougie, ne doit être placée sur l'appareil. • Veillez à respecter les lois en vigueur lorsque vous jetez les piles usagées. • L'appareil ne doit pas être exposé à l'eau ou à l'humidité. • Ne pas poser d'objet contenant du liquide, par exemple un vase, sur l'appareil. <p>ATTENZIONE:</p> <ul style="list-style-type: none"> • Le aperture di ventilazione non devono essere ostruite coprendole con oggetti, quali giornali, tovaglie, tende e così via. • Non posizionate sull'unità fiamme libere, come ad esempio candele accese. • Prestate attenzione agli aspetti legati alla tutela dell'ambiente nello smaltimento delle batterie. • L'apparecchiatura non deve essere esposta a gocciolii o spruzzi. • Non posizionate sull'unità alcun oggetto contenente liquidi, come ad esempio i vasi. <p>PRECAUCIÓN:</p> <ul style="list-style-type: none"> • La ventilación no debe quedar obstruida por haberse cubierto las aperturas con objetos como periódicos, manteles, cortinas, etc. • No debe colocarse sobre el aparato ninguna fuente inflamable sin protección, como velas encendidas. • A la hora de deshacerse de las pilas, respete la normativa para el cuidado del medio ambiente. • No exponer el aparato al goteo o salpicaduras cuando se utilice. • No colocar sobre el aparato objetos llenos de líquido, como jarras.
	 <p>* (For apparatuses with ventilation holes)</p> <ul style="list-style-type: none"> • Do not obstruct the ventilation holes. • Decken Sie den Lüftungsbereich nicht ab. • Ne pas obstruer les trous d'aération. • Non coprite i fori di ventilazione. • No obstruya los orificios de ventilación. • De ventilatieopeningen mogen niet worden geblokkeerd. • Täpp inte till ventilationsöppningarna. 	 <ul style="list-style-type: none"> • Never disassemble or modify the unit in any way. • Versuchen Sie niemals das Gerät auseinander zu nehmen oder zu verändern. • Ne jamais démonter ou modifier l'appareil d'une manière ou d'une autre. • Non smontate né modificate l'unità in alcun modo. • Nunca desarme o modifique el equipo de ninguna manera. • Dit toestel mag niet gedemonteerd of aangepast worden. • Ta inte isär apparaten och försök inte bygga om den. 	<p>WAARSCHUWING:</p> <ul style="list-style-type: none"> • De ventilatie mag niet worden belemmerd door de ventilatieopeningen af te decken met bijvoorbeeld kranten, een tafelkleed, gordijnen, enz. • Plaats geen open vlammen, bijvoorbeeld een brandende kaars, op het apparaat. • Houd u steeds aan de milieuvorschriften wanneer u gebruikte batterijen wegdoet. • Stel het apparaat niet bloot aan druppels of spatten. • Plaats geen voorwerpen gevuld met water, bijvoorbeeld een vaas, op het apparaat. <p>OBSERVERA:</p> <ul style="list-style-type: none"> • Ventilationen bör inte förhindras genom att täcka för ventilationsöppningarna med föremål såsom tidningar, bordsdukar, gardiner osv. • Inga blottade brandkällor, såsom tända ljus, får placeras på apparaten. • Tänk på miljöaspekterna när du bortskaffar batterier. • Apparaten får inte utsättas för vätska. • Placera inte föremål fyllda med vätska, t.ex. vaser, på apparaten.

A NOTE ABOUT RECYCLING:

This product's packaging materials are recyclable and can be reused. Please dispose of any materials in accordance with the local recycling regulations.

When discarding the unit, comply with local rules or regulations.

Batteries should never be thrown away or incinerated but disposed of in accordance with the local regulations concerning battery disposal.

This product and the supplied accessories, excluding the batteries, constitute the applicable product according to the WEEE directive.

**HINWEIS ZUM RECYCLING:**

Das Verpackungsmaterial dieses Produktes ist zum Recyceln geeignet und kann wieder verwendet werden. Bitte entsorgen Sie alle Materialien entsprechend der örtlichen Recycling-Vorschriften.

Beachten Sie bei der Entsorgung des Gerätes die örtlichen Vorschriften und Bestimmungen.

Die Batterien dürfen nicht in den Hausmüll geworfen oder verbrannt werden; bitte entsorgen Sie die Batterien gemäß der örtlichen Vorschriften.

Dieses Produkt und das im Lieferumfang enthaltene Zubehör (mit Ausnahme der Batterien!) entsprechen der WEEE-Direktive.

UNE REMARQUE CONCERNANT LE RECYCLAGE:

Les matériaux d'emballage de ce produit sont recyclables et peuvent être réutilisés. Veuillez disposer des matériaux conformément aux lois sur le recyclage en vigueur.

Lorsque vous mettez cet appareil au rebut, respectez les lois ou réglementations en vigueur.

Les piles ne doivent jamais être jetées ou incinérées, mais mises au rebut conformément aux lois en vigueur sur la mise au rebut des piles.

Ce produit et les accessoires inclus, à l'exception des piles, sont des produits conformes à la directive DEEE.

NOTA RELATIVA AL RICICLAGGIO:

I materiali di imballaggio di questo prodotto sono riutilizzabili e riciclabili. Smaltire i materiali conformemente alle normative locali sul riciclaggio.

Per lo smaltimento dell'unità, osservare le normative o le leggi locali in vigore.

Non gettare le batterie, né incenerirle, ma smaltirle conformemente alla normativa locale sui rifiuti chimici.

Questo prodotto e gli accessori inclusi nell'imballaggio sono applicabili alla direttiva RAEE, ad eccezione delle batterie.

ACERCA DEL RECICLAJE:

Los materiales de embalaje de este producto son reciclables y se pueden volver a utilizar. Disponga de estos materiales siguiendo los reglamentos de reciclaje de su localidad.

Cuando se deshaga de la unidad, cumpla con las reglas o reglamentos locales.

Las pilas nunca deberán tirarse ni incinerarse. Deberá disponer de ellas siguiendo los reglamentos de su localidad relacionados con los desperdicios químicos.

Este producto junto con los accesorios empaquetados es el producto aplicable a la directiva RAEE excepto pilas.

EEN AANTEKENING MET BETREKKING TOT DE RECYCLING:

Het inpakmateriaal van dit product is recycleerbaar en kan opnieuw gebruikt worden. Er wordt verzocht om zich van elk afvalmateriaal te ontdoen volgens de plaatselijke voorschriften.

Volg voor het wegdoen van de speler de voorschriften voor de verwijdering van wit- en bruingoed op.

Batterijen mogen nooit worden weggegooid of verbrand, maar moeten volgens de plaatselijke voorschriften betreffende chemisch afval worden verwijderd.

Op dit product en de meegeleverde accessoires, m.u.v. de batterijen is de richtlijn voor afgedankte elektrische en elektronische apparaten (WEEE) van toepassing.

OBSERVERA ANGÅENDE ÅTERVINNING:

Produktens emballage är återvinningsbart och kan återanvändas. Kassera det enligt lokala återvinningsbestämmelser.

När du kasserar enheten ska du göra det i överensstämmelse med lokala regler och bestämmelser.

Batterier får absolut inte kastas i soporna eller brännas. Kassera dem enligt lokala bestämmelser för kemiskt avfall.

Denna apparat och de tillbehör som levereras med den uppfyller gällande WEEE-direktiv, med undantag av batterierna.

Contenu

Introduction

Accessoires	2
Précautions de manipulation	3
Précautions d'installation	3
A propos de la télécommande	3
Insertion des piles	3
Portée de la télécommande	3
Nomenclature et fonctions	4
Panneau avant	4
Affichage	4
Panneau arrière	5
Télécommande	6

Connexions

Préparatifs	7
Câbles utilisés pour les connexions	7
Fonction de conversion vidéo	8
Connexion des enceintes	9
Installation des enceintes	9
Connexion des enceintes	9, 10
Connexion d'équipements dotés de bornes HDMI	11
Connexion du moniteur	12
Connexion des composants de lecture	12
Lecteur DVD	12
Platine tourne-disque	13
Lecteur CD	13
iPod®	13
Tuner TV/CABLE	14
Tuner satellite	14
Connexion des composants d'enregistrement	15
Enregistreur vidéo numérique	15
Magnétoscope	15
Enregistreur CD / Enregistreur MD / Platine cassette	16
Connexions d'autres appareils	16
Composants équipés d'une borne DENON LINK	16
Caméra vidéo / Console de jeux	17
Composant doté de bornes de sortie multi-canaux	17
Amplificateur de puissance externe	17
Port USB	18
Bornes d'antennes	19
Audio réseau	20
Multi-Zone	21
Contrôleur externe	21
Connexion du cordon d'alimentation	22
Une fois les connexions terminées	22

Fonctionnement du menu de l'interface graphique GUI

Exemple d'affichage du logo de l'interface graphique GUI au niveau du titre	22
Exemple d'affichage des valeurs par défaut	22
Exemples d'affichages de l'écran de l'interface graphique GUI	23
Exemple: Menu Navigation (menu initial)	23
Exemple: Menus dotés d'illustrations (Réglage auto)	23
Affichage de la position du curseur	23
Fonctionnement	23
Plan du menu de l'interface graphique GUI	24

Réglage auto

Préparatifs	25
Réglage auto	26
1 Réglage auto	26
Message d'erreur	27
2 Option	27
3 Vérification des paramètres	27

Configuration manuelle

Configuration des enceintes	28
1 Configuration des enceintes	28
2 Mode subwoofer	28
3 Distance	28
4 Niveau des canaux	29
5 Fréquence de crossover	29
6 Enceinte surround	29
Configuration HDMI	30
1 Echelle i/p	30
2 Résolution	30
3 Mode progressif	30
4 Aspect	30
5 Espace couleurs	30
6 Gamme RGB	30
7 Synchronisation labiale automatique	30
8 Audio	30
Configuration audio	30
1 Configuration EXT. IN	30
2 Direct/Stéréo 2 canaux	31
3 Option mix bas	31
4 Mode surround automatique	31
5 EQ manuel	31
Configuration réseau	32
1 Configuration réseau	32
2 Autre	33
3 Informations réseau	33
Configuration de zone	33
1 ZONE2	33
2 ZONE3	33
Configuration des options	34
1 Affectation de l'amplificateur	34
2 Commande du volume	34

3 Effacer la source	34
4 GUI	34, 35
5 Sélection rapide du nom	35
6 Sortie Trigger 1	35
7 Sortie Trigger 2	35
8 ID télécommande	35
9 Télécommande 2voies	35
10 Atténuateur	35
11 Verrou de configuration	36
12 Mode de Entretien	36
13 Mise à jour du logiciel	36
Langue	36

Sélection de la source

Sélection de la source d'entrée	37
Réglages liés à la reproduction des sources d'entrée	37
1 Lecture	37
2 Préréglage auto	37
3 Passer préréglage	37
4 Nom préréglé	38
5 Mode d'entrée	38
6 Renommer	38
7 Autre	38
8 Mode de lecture (iPod)	39
9 Affectation	39
10 Mode de lecture	40

Modes surround

Lecture standard	40
Reproduction surround des sources 2 canaux	40
Lecture de sources multi-canaux (Dolby Digital, DTS, etc.)	40
Reproduction avec simulation DSP	41
Lecture stéréo	41
Lecture directe	41
Lecture en mode PURE DIRECT	41

Paramètre

Audio	42
1 Paramètres surround	42, 43
2 Tonalité	43
3 Egalisateur de la pièce	44
4 RESTORER	44
5 Mode de nuit	44
6 Délai audio	44
Réglage de l'image	45
1 Contraste	45
2 Luminance	45
3 Niveau chromatique	45
4 Teinte	45

Informations	
Etat	45
1 MAIN ZONE	45
2 ZONE2/3	45
Signal audio d'entrée	45
Infos HDMI	46
1 Informations signal	46
2 Moniteur	46
Mode surround automatique	46
Sélection rapide	46
Station pré réglée	46
Lecture	
Préparatifs	47
Mise en marche	47
Opérations pendant la lecture	47
Lecture des équipements audio et vidéo	47
Fonctionnement élémentaire	47
Ecoute d'émissions FM/AM	48
Fonctionnement élémentaire	48
Préréglage des stations radio (Mémoire pré réglée)	48
Ecoute des stations pré réglées	49
RDS (Système de Données Radio)	49
Recherche RDS	49
Recherche PTY	50
Recherche TP	50
RT (Texte Radio)	51
Lecture d'un iPod®	51
Fonctionnement élémentaire	51
Ecoute de la musique	52
Regarder des images ou des vidéos sur un iPod	52
Lecture audio réseau ou de dispositifs mémoire USB	53
Fonctionnement élémentaire	54
Ecoute de radio Internet	54, 55
Préréglage des stations radio Internet	55
Enregistrement de stations radio Internet parmi vos favoris	55
Lecture des fichiers contenus sur un ordinateur	55
Lecture des fichiers d'un dispositif mémoire USB	56
Fonctionnement de l'AVR-3808 à l'aide d'un navigateur (contrôle Internet)	57
Autres opérations et fonctions	
Autres opérations	57
Lecture des Super Audio CD	57
Enregistrement sur un dispositif externe (mode REC OUT)	58

Fonctions pratiques	59
Niveau des canaux	59
Fonction Fader	59
Fonction de sélection rapide	59
Fonction mémoire personnelle plus	59
Fonction dernière mémoire	59
Mémoire de sauvegarde	59
Réinitialisation du microprocesseur	59

Fonctionnement de la télécommande	
Télécommande principale	60
Fonctionnement des composants audio DENON	60
Préréglage	60
Fonctionnement des composants pré réglés	60 ~ 62
Réglage de l'ID de télécommande	63
Fonction d'apprentissage	63
Fonction d'appel système	64
Fonction de transfert d'informations	64
Réglage de la durée d'éclairage du rétro-éclairage	65
Réglage de la luminosité du rétro-éclairage	65
Réinitialisation de la télécommande principale	65
Fonctionnement de la télécommande secondaire	66, 67
Changement de zone	68
Réglage de la zone pour laquelle la télécommande secondaire est activée (mode ZONE SELECT LOCK)	68
Paramétrage de l'ID de télécommande	68
Réinitialisation des réglages	68

Affectation de l'amplificateur / Connexions et fonctionnement multi-zone	
Réglages multi-zone avec la fonction d'affectation d'amplificateur	69 ~ 71
Réglages multi-zone et fonctionnement avec la sortie de pré-sortie de zone	71
Fonctionnement multi-zone	72
Mise en marche et extinction	72
Sélection de la source d'entrée	72
Réglage du volume	72
Coupage temporaire du son	72

Autres informations	73 ~ 82
Dépistage des pannes	83 ~ 85
Spécifications	86

Liste des codes de pré réglage Feuille volante à la fin du livret

Introduction

Nous vous remercions d'avoir acquis cet appareil DENON. Afin d'assurer son bon fonctionnement, veuillez lire attentivement ce manuel de l'utilisateur avant d'utiliser l'appareil.

Après l'avoir lu, conservez-le afin de pouvoir vous y reporter ultérieurement.

Accessoires

Assurez-vous que les articles suivants sont fournis avec l'appareil.

1 Manuel de l'Utilisateur	1
2 Liste des services après-vente	1
3 Cordon d'alimentation (longueur du cordon: environ 5 ft / 1,5 m)	1
4 Télécommande principale (RC-1068)	1
5 Piles LR6/AA (pour RC-1068)	2
6 Télécommande secondaire (RC-1070)	1
7 Piles R03/AAA (pour RC-1070)	2
8 Antenne intérieure FM	1
9 Antenne à boucle AM	1
10 Microphone de configuration (longueur du cordon: environ 25 ft / 7,6 m)	1

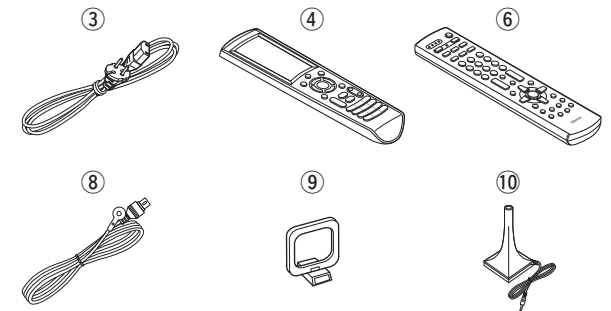

Précautions de manipulation

• Avant de mettre l'appareil sous tension

Vérifiez que toutes les connexions ont été correctement effectuées et que les câbles sont fonctionnels.

- Certains circuits restent sous tension même lorsque l'appareil est mis en mode veille. En cas d'absence prolongée, débranchez le cordon d'alimentation de la prise murale.

• A propos de la condensation

Si la différence de température entre l'intérieur de l'unité et la pièce est importante, de la condensation (buée) risque de se former sur les pièces internes, empêchant l'unité de fonctionner correctement. Dans ce cas, laissez l'unité hors tension au repos pendant une heure ou deux, jusqu'à ce que la différence de température diminue.

• Précautions liées à l'utilisation des téléphones portables

L'utilisation d'un téléphone portable à proximité de cette unité risque de causer du bruit. Dans ce cas, éloignez le téléphone portable de l'unité lorsque celle-ci est en marche.

• Déplacement de l'unité

Eteignez l'unité et débranchez le cordon d'alimentation de la prise murale.

Débranchez ensuite les câbles de connexion aux autres composants du système avant de déplacer l'unité.

- Veuillez remarquer que les illustrations de ce manuel sont données à titre explicatif et peuvent différer par rapport à l'unité.

Précautions d'installation

Remarque:

Pour permettre la dissipation de chaleur requise, n'installez pas cette unité dans un espace confiné tel qu'une bibliothèque ou un endroit similaire.

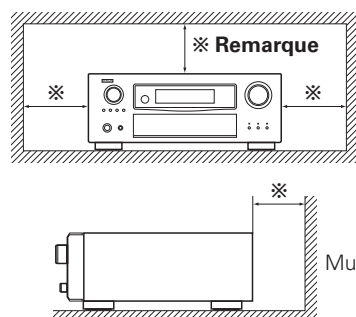

A propos de la télécommande

Outre l'AVR-3808, la télécommande principale fournie (RC-1068) peut également faire fonctionner les équipements ci-après.

- ① Composants de système DENON
- ② Composants de système autres que DENON
 - En activant la mémoire prééglée (☞ page 60 ~ 62)
 - En utilisant la fonction d'apprentissage (☞ page 63)

Insertion des piles

- ① Levez le fermoir et ôtez le couvercle arrière.

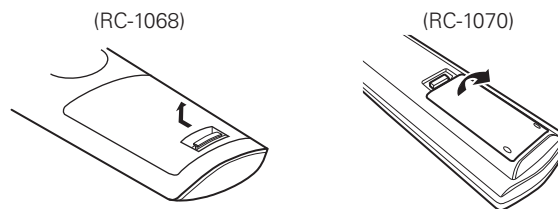

- ② Insérez correctement les deux piles comme indiqué par les marques situées dans le compartiment des piles.

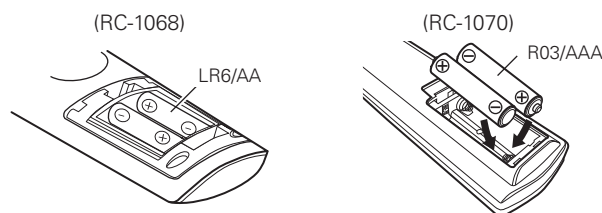

- ③ Remettez le couvercle en place.

REMARQUE

- Remplacez les piles si l'appareil ne fonctionne pas même lorsque la télécommande est actionnée à proximité.
- Les piles fournies ne servent qu'aux opérations de vérification.
- Lorsque vous insérez les piles, assurez-vous de les placer dans le bon sens, en respectant les marques "⊕" et "⊖" qui figurent dans le compartiment à piles.
- Pour éviter un endommagement de la télécommande ou une fuite du liquide des piles:
 - Ne pas mélanger piles neuves et anciennes.
 - Ne pas utiliser deux types de piles différents.
 - Ne pas essayer de charger de piles sèches.
 - Ne pas court-circuiter, démonter, chauffer ou jeter au feu les piles.
- En cas de fuite du liquide de pile, essuyez soigneusement l'intérieur du compartiment avant d'insérer de nouvelles piles.
- Ôtez les piles de la télécommande si vous ne l'utilisez pas pendant longtemps.
- Lors du remplacement des piles, préparez les piles neuves et insérez-les le plus vite possible.

Portée de la télécommande

Pointez la télécommande vers le capteur de télécommande de l'unité.

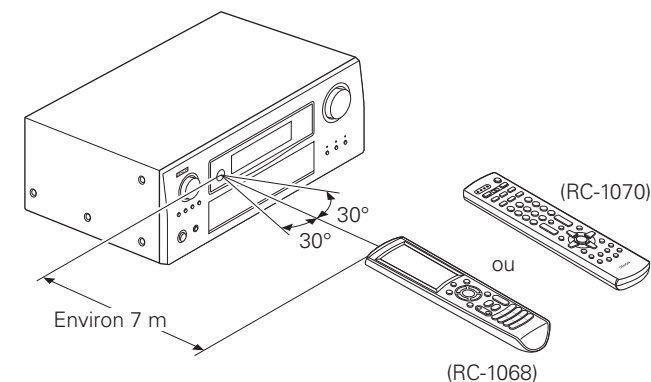

REMARQUE

L'appareil ou la télécommande risque de fonctionner incorrectement si le capteur de la télécommande est exposé directement à la lumière du soleil, à une lumière artificielle puissante émise par une lampe fluorescente de type inverseur ou à une lumière infrarouge.

Nomenclature et fonctions

Pour les touches qui ne sont pas décrites ici, lire la page indiquée entre parenthèses ().

Panneau avant

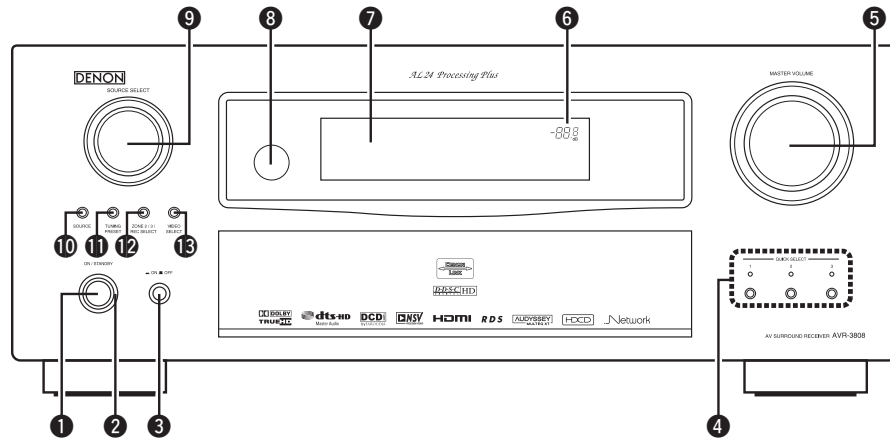

[Façade ouverte]

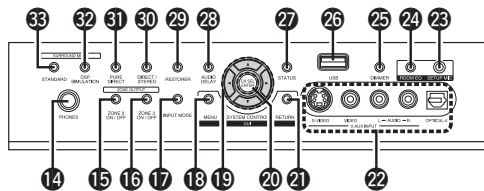

- ❶ **Touche d'alimentation (ON/STANDBY)** (47)
- ❷ **Témoin d'alimentation** (47)
- ❸ **Interrupteur principal (ON/OFF)** (47)
- ❹ **Touches / témoins QUICK SELECT** (59)
- ❺ **Molette de contrôle MASTER VOLUME** (47)
- ❻ **Témoin de volume principal**
- ❼ **Affichage**
- ❽ **Capteur de télécommande** (3)
- ❾ **Molette SOURCE SELECT** (37)
- ❿ **Touche SOURCE** (37)

- ⓫ **Touche TUNING PRESET** (49)
- ⓬ **Touche ZONE 2/3 / REC SELECT** (58, 72)
- ⓭ **Touche VIDEO SELECT** (38)
- ⓮ **Prise de casque audio (PHONES)** (47)
- ⓯ **Touche ZONE2 ON/OFF** (72)
- ⓰ **Touche ZONE3 ON/OFF** (72)
- ⓱ **Touche INPUT MODE** (38)
- ⓲ **Touche MENU** (23)
- ⓳ **Touches curseurs (Δ ▽ ◀ ▶)** (23)
- ⓴ **Touche CH SEL / ENTER** (23, 59)
- ⓵ **Touche RETURN** (23)
- ⓶ **Bornes V.AUX INPUT** (17)
- ⓷ **Prise SETUP MIC** (25)
- ⓸ **Touche ROOM EQ** (44)
- ⓹ **Touche DIMMER** (35)
- ⓺ **Port USB** (18)
- ⓻ **Touche STATUS** (45)
- ⓼ **Touche AUDIO DELAY** (44)
- ⓽ **Touche RESTORER** (44)

- ❸❶ **Touche DIRECT/STEREO** (41)
- ❸❷ **Touche DSP SIMULATION** (41)
- ❸❸ **Touche PURE DIRECT** (41)
- ❸❹ **Touche STANDARD** (40)

Affichage

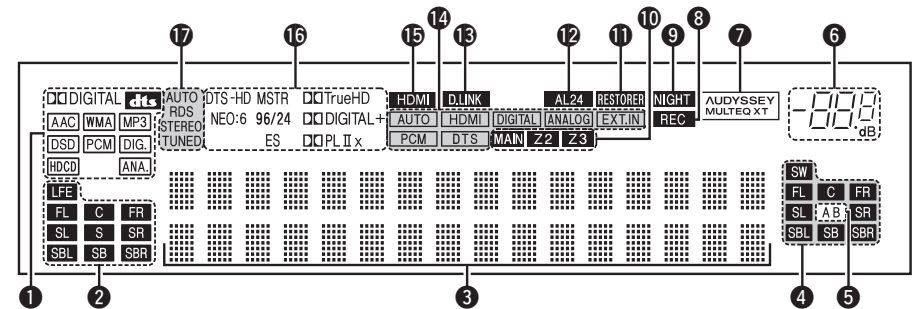

- ❶ **Témoins de signal d'entrée**
- ❷ **Témoins de canal d'entrée**
S'allument lors de l'entrée de signaux numériques.
- ❸ **Affichage des informations**
Le nom de la source d'entrée, le mode surround, les valeurs des réglages et d'autres informations sont affichés ici.
- ❹ **Témoins de canal du signal de sortie**
- ❺ **Témoins d'enceintes surround**
S'allument en fonction des réglages des enceintes surround A et B.
- ❻ **Témoin de volume principal**
- ❼ **Témoin AUDYSSEY MULTEQ XT**
S'allume lorsque l'égaliseur de pièce a été sélectionné.
- ❽ **Témoin de source de sortie d'enregistrement**
S'allume lorsque le mode REC OUT a été sélectionné.
- ❾ **Témoin NIGHT**
S'allume lorsque le mode de nuit a été sélectionné.
- ❿ **Témoins multi-zone**
S'allument lorsque l'alimentation de la zone concernée a été activée.
- ⓫ **Témoin RESTORER**
S'allume lorsque le mode RESTORER a été sélectionné.
- ⓬ **Témoin AL24**
S'allume lorsque AL24 Processing Plus a été active (page 75).
- ⓭ **Témoin D.LINK**
S'allume lorsque la reproduction se fait par l'intermédiaire des connexions DENON LINK.
- ⓮ **Témoin en mode d'entrée**
- ⓯ **Témoin HDMI**
S'allume lorsque la reproduction se fait par l'intermédiaire des connexions HDMI.
- ⓰ **Témoins de décodeur**
S'allument lorsque les décodeurs respectifs fonctionnent.
- ⓱ **Témoins de mode de réception du tuner**
S'allument en fonction des conditions de réception lorsque la source d'entrée est réglée sur "TUNER".
 - **AUTO**
S'allument en mode de syntonisation automatique.
 - **RDS**
S'allument lors de la réception d'émissions RDS.
 - **STEREO**
S'allument lors de la réception d'émissions stéréo analogiques en mode FM.
 - **TUNED**
S'allume lorsque l'émission est correctement syntonisée.

Panneau arrière

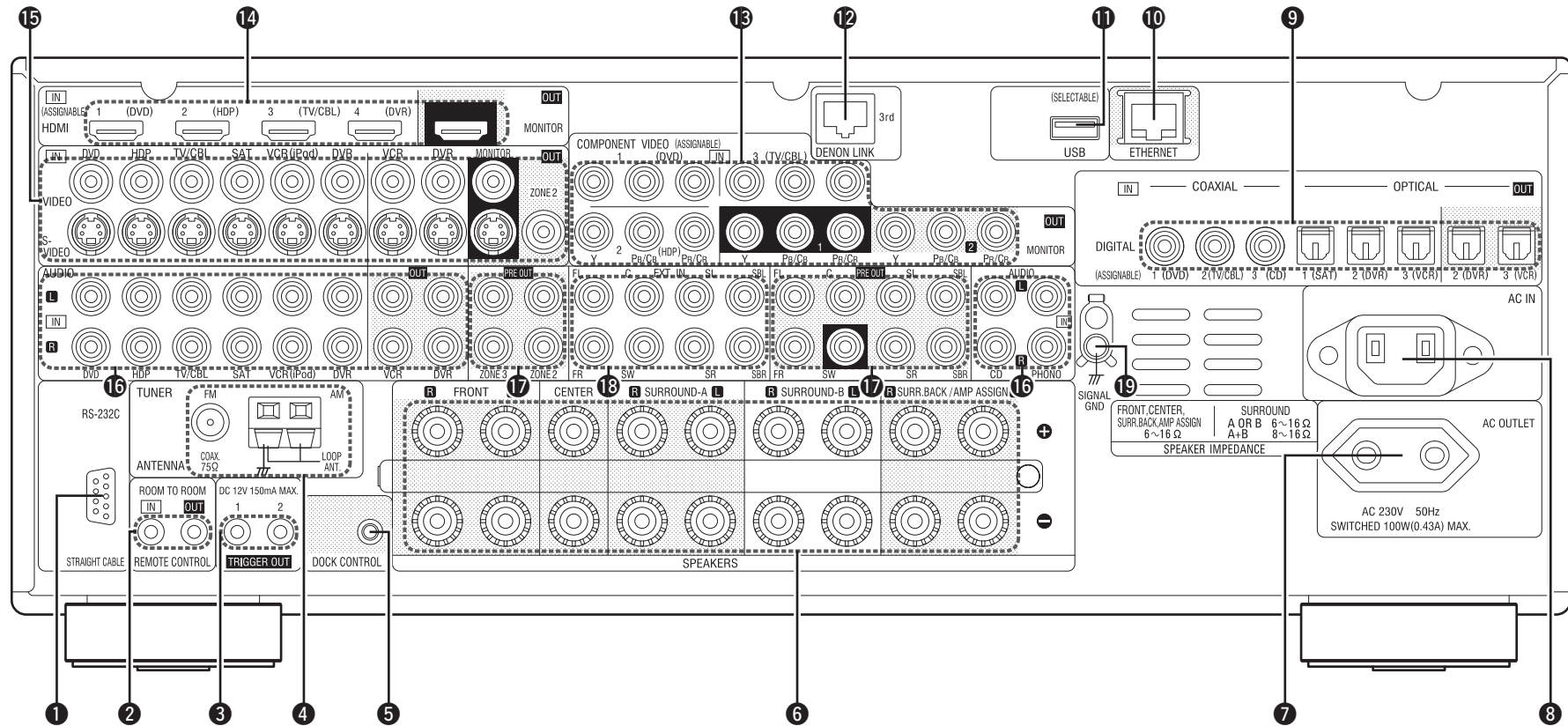

- | | | |
|---|---|---|
| 1 Borne RS-232C (21) | 8 Prise CA (AC IN) (22) | 15 Bornes VIDEO / S-VIDEO (12) |
| 2 Prises REMOTE CONTROL (21) | 9 Bornes audio numériques (OPTICAL / COAXIAL) (12, 14) | 16 Bornes audio analogiques (AUDIO) (12) |
| 3 Prises TRIGGER OUT (21) | 10 Borne ETHERNET (20) | 17 Bornes PRE OUT (17, 21) |
| 4 Bornes d'antennes FM/AM (TUNER ANTENNA) (19) | 11 Port USB (18) | 18 Bornes EXT. IN (17) |
| 5 Prise DOCK CONTROL (13) | 12 Borne DENON LINK (16) | 19 Borne SIGNAL GND (13) |
| 6 Bornes d'enceintes (SPEAKERS) (9) | 13 Bornes COMPONENT VIDEO (12) | |
| 7 Sortie CA (AC OUTLET) (22) | 14 Bornes HDMI (11) | |

Télécommande

□ Télécommande principale (RC-1068)

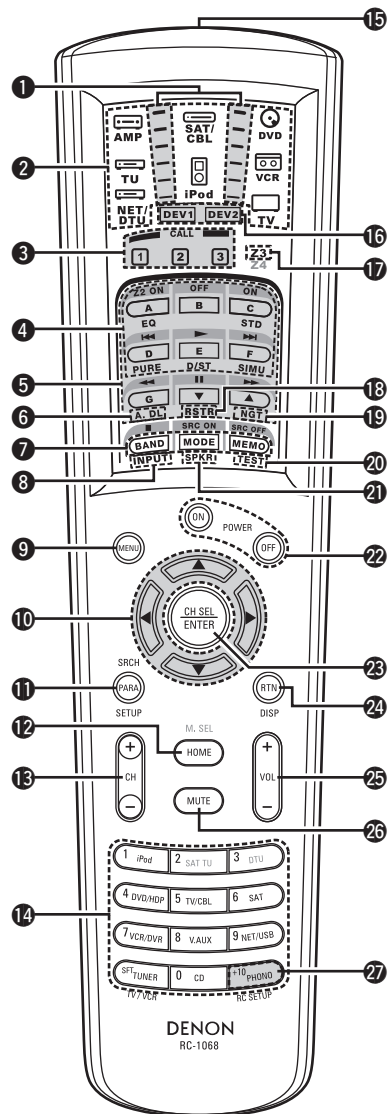

- 1 Témoin de transmission de signal (60)
- 2 Touches de sélection de mode (60)
- 3 Touches de sélection rapide / appel système (59, 64)
- 4 Touches de mode surround (40, 41)

- 5 Touches système (61, 62)
- 6 Touche délai audio (A. DL) (44)
- 7 Touches système du tuner (48)
- 8 Touche de mode d'entrée (INPUT) (38)
- 9 Touche MENU (23)
- 10 Touches curseurs (Δ▽◀▶) (23)
- 11 Touche paramètre / recherche (PARA / SRCH) (42, 49)
- 12 Touche HOME (60)
- 13 Touches canaux (CH) (48)
- 14 Touches numérotées / sélection de source d'entrée (37, 48)
- 15 Emetteur infrarouge de télécommande (3)
- 16 Témoins de sélection d'appareil (DEV1 / DEV2) (60)
- 17 Témoins de sélection ZONE3 (Z3) (72)
- 18 Touche RESTORER (RSTR) (44)
- 19 Touche de nuit (NGT) (44)
- 20 Touche de tonalité test (TEST) (29)
- 21 Touche de sélection des enceintes surround (SPKR) (29)
- 22 Touches POWER (47)
- 23 Touche de sélection de canal (CH SEL) / Touche ENTER (23, 59)
- 24 Touches retour (RTN) (23)
- 25 Touches de contrôle du volume principal (VOL) (47)
- 26 Touche de mise en sourdine (MUTE) (47, 72)
- 27 Touche de configuration de la télécommande (RC SETUP) (60)



La durée d'activation du rétro-éclairage peut être modifiée (cf page 65 "Réglage de la durée d'éclairage du rétro-éclairage").

REMARQUE

- Les touches **M. SEL**, **SAT TU**, **DTU** ne peuvent pas être utilisées.
- La touche le mode ZONE2 **QUICK SELECT (1 ~ 3)**, **A. DL**, **RSTR**, **NGT**, **INPUT**, **SPKR**, **TEST** et les touches du mode surround ne peuvent être utilisés.
- Le mode ZONE4 ne peut pas être utilisé.

□ Télécommande secondaire (RC-1070)

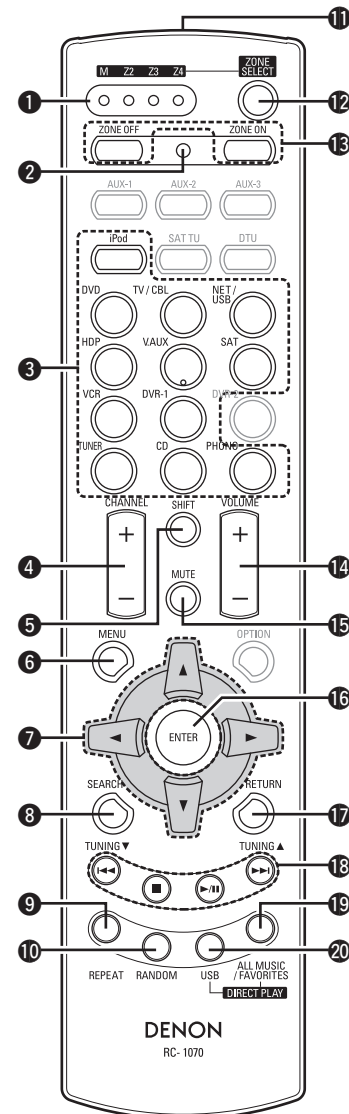

- 1 Témoins ZONE (68)
- 2 Touche de configuration avancée (68)
- 3 Touches de sélection de la source d'entrée (37)
- 4 Touches CHANNEL (48)
- 5 Touches SHIFT (48)
- 6 Touches MENU (23)
- 7 Touches curseurs (Δ▽◀▶) (23)
- 8 Touche SEARCH (49)
- 9 Touche REPEAT (52)
- 10 Touche RANDOM (52)
- 11 Emetteur infrarouge de télécommande (3)
- 12 Touche ZONE SELECT (68)
- 13 Touches de mise en marche/extinction de zone (ZONE ON / ZONE OFF) (72)
- 14 Touches de contrôle du volume principal (VOLUME) (66, 67)
- 15 Touche de mise en sourdine (MUTE) (47, 72)
- 16 Touche ENTER (23)
- 17 Touche RETURN (23)
- 18 Touches système (48, 66, 67)
- 19 Touche ALL MUSIC/FAVORITES (DIRECT PLAY) (66)
- 20 Touche USB (DIRECT PLAY) (66)

REMARQUE

Les touches **AUX-1**, **AUX-2**, **AUX-3**, **SAT TU**, **DTU**, **DVR-2** et **OPTION** ne peuvent pas être utilisées.

Connexions

Les connexions de tous les formats de signaux audio et vidéo compatibles sont décrites dans ce mode d'emploi. Veuillez sélectionner le type de connexion adapté à l'équipement que vous connectez.

Des réglages doivent être effectués sur l'AVR-3808 pour certains types de connexion. Pour plus de détails, se reporter aux instructions des différents éléments à connecter ci-dessous.

































REMARQUE

- Ne pas brancher le cordon d'alimentation avant d'avoir terminé toutes les connexions.
- Lorsque vous effectuez les connexions, reportez-vous également au mode d'emploi des autres composants.
- Veillez à connecter correctement les canaux, gauche avec gauche et droit avec droit.
- Ne pas mêler les cordons d'alimentation avec les câbles de connexion. Vous risquez de générer un bourdonnement ou du bruit.

Préparatifs

Câbles utilisés pour les connexions

Sélectionnez les câbles en fonction de l'équipement à connecter.

Câbles audio	Câbles vidéo
<p>Connexions numériques coaxiales</p> <p>(Orange)   Câble numérique coaxial (RCA 75 Ω/ohms)</p> <p>Connexions numériques optiques</p> <p>  Câble optique</p> <p>Connexions analogiques (stéréo)</p> <p>(Blanc)   (Rouge)   Câble RCA stéréo</p> <p>Connexions analogiques (monorales, pour subwoofer)</p> <p>(Noir)   Câble RCA analogique</p> <p>Connexions DENON LINK</p> <p>  Câble DENON LINK</p> <p>Connexion des enceintes</p> <p>+   -   Câbles d'enceinte</p> <p>Connexions réseau</p> <p>  Câble Ethernet</p>	<p>Connexions vidéo composante</p> <p>(Vert)   (Y) (Bleu)  (PB/CB) (Rouge)  (PR/CR) Câble vidéo composante</p> <p>Connexions S-Vidéo</p> <p>  Câble S-Vidéo</p> <p>Connexions vidéo</p> <p>(Jaune)   Câble vidéo RCA 75 Ω/ohms</p>
Câbles audio et vidéo	
<p>Connexions HDMI</p> <p>  Câbles HDMI 19 broches</p>	
Direction des signaux	
<p>Signal audio:  </p> <p>Signal vidéo:  </p>	

Fonction de conversion vidéo

- Cette fonction convertit automatiquement différents formats de signaux vidéo reçus par l'AVR-3808 dans le format utilisé pour reproduire les signaux vidéo de l'AVR-3808 vers un moniteur.
- Le circuit d'entrée/sortie vidéo de l'AVR-3808 est compatible avec les quatre types de signaux vidéo suivants:

Signaux vidéo numériques: HDMI

Signaux vidéo analogiques: Vidéo composante, S-Vidéo et vidéo

[Parcours des signaux vidéo à l'intérieur de l'AVR-3808]

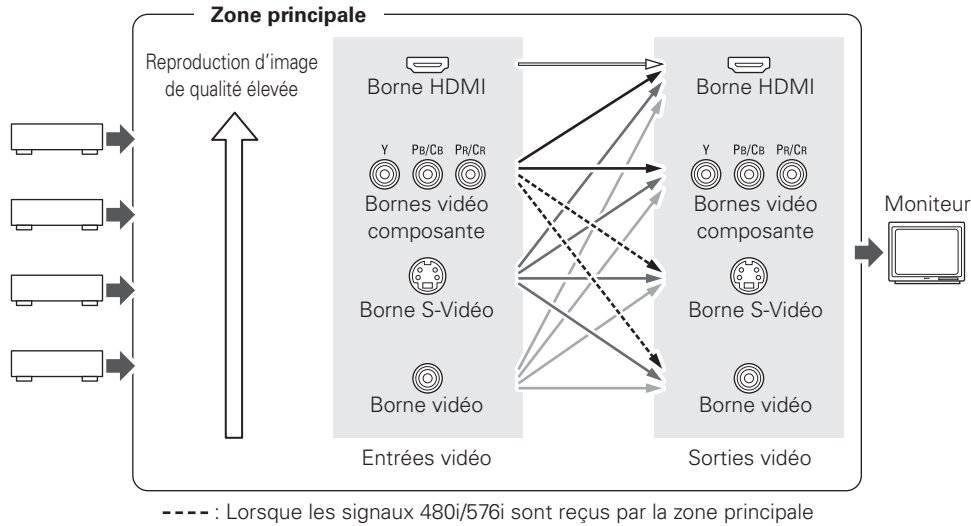

[Parcours des signaux vidéo pour ZONE2]

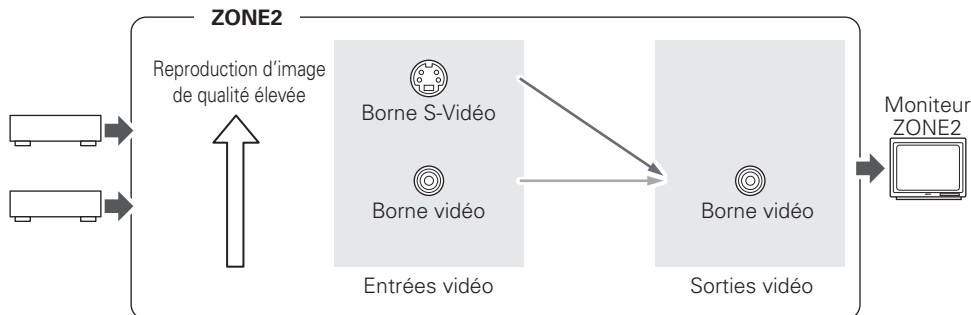

- Lorsque vous n'utilisez pas cette fonction, connectez une sortie moniteur dont la borne est du même type que celle de l'entrée vidéo.
- La résolution du moniteur compatible entrée HDMI connecté à l'AVR-3808 peut être contrôlée dans le menu de l'interface graphique GUI "Informations" – "Infos HDMI" – "Moniteur" (page 46).

REMARQUE

- Les signaux HDMI ne peuvent pas être convertis en signaux analogiques.
- Les signaux vidéo d'entrée composante 1080p ne peuvent être émis que par des bornes vidéo composante.
- Les signaux d'entrée vidéo composante 480p/576p, 1080i et 720p ne peuvent pas être convertis au format S-Vidéo ou vidéo.

Connexion des enceintes

Installation des enceintes

L'illustration ci-dessous montre un exemple de disposition basique de l'amplificateur associé à 8 enceintes et à un moniteur.

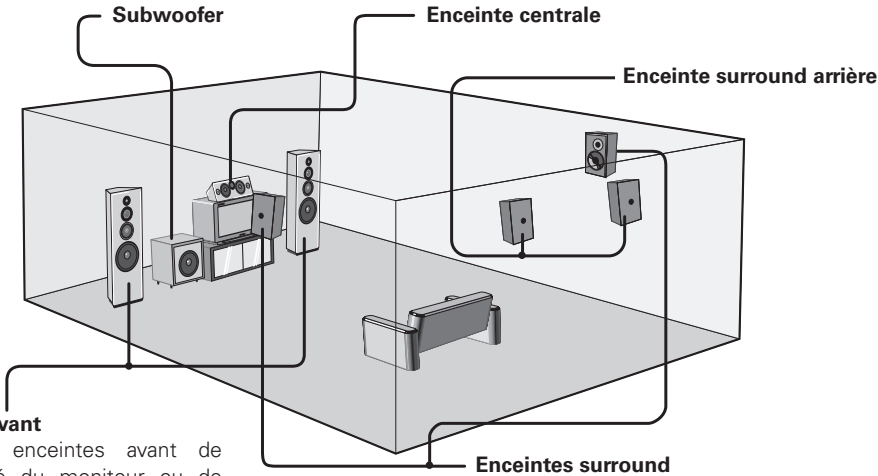

Enceintes avant

Placez les enceintes avant de chaque côté du moniteur ou de l'écran et, autant que possible, au même niveau que l'écran.



Le tableau ci-dessous montre une configuration d'enceintes générale pour l'AVR-3808.

	FRONT		CENTER	SURROUND-A		SURROUND-B		SURROUND BACK			SUBWOOFER
	L	R		L	R	L	R	L	R	1 seule	
7.1 canaux (Surround A+B)	○	○	○	○	○	○	○	○	○	-	○
7.1 canaux	○	○	○	○	○	-	-	○	○	-	○
6.1 canaux	○	○	○	○	○	-	-	-	-	○	○
5.1 canaux	○	○	○	○	○	-	-	-	-	-	○
3.1 canaux	○	○	○	-	-	-	-	-	-	-	○
2.1 canaux	○	○	-	-	-	-	-	-	-	-	○
2 canaux	○	○	-	-	-	-	-	-	-	-	-

Connexion des enceintes

Exemple: 7.1 canaux (Surround A+B)

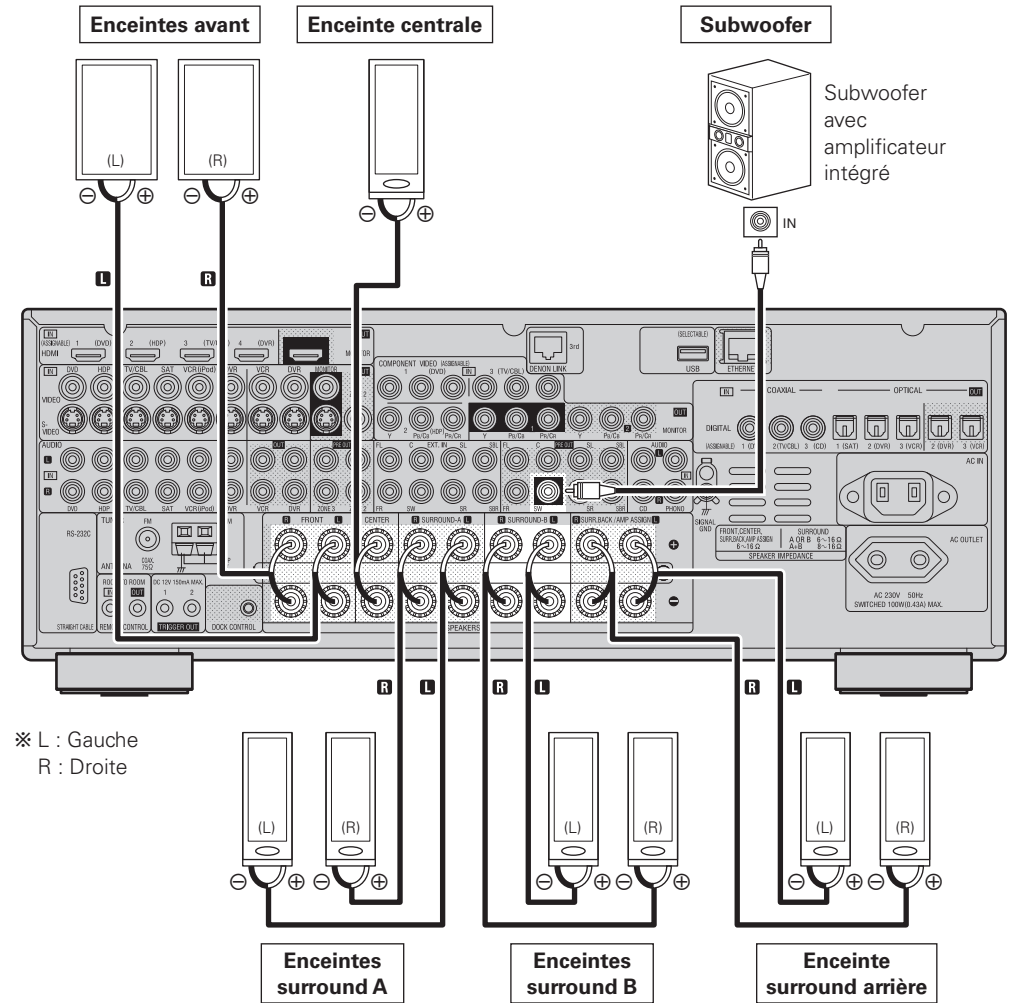

※ L : Gauche
R : Droite



Lorsque vous utilisez une seule enceinte surround arrière, connectez-la au canal gauche (SBL).

Connexion des câbles d'enceinte

Vérifiez attentivement la polarité des canaux gauche (L) et droit (R) et + (rouge) et - (noir) des enceintes connectées à l'AVR-3808, et veillez à relier correctement les canaux et les polarités.

1 Ôtez environ 10 mm de la gaine à l'extrémité du câble d'enceinte, puis torsadez le fil ou appliquez-y une prise.



2 Tournez la borne d'enceinte dans le sens anti-horaire pour la desserrer.

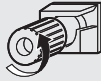

3 Insérez le fil du câble d'enceinte dans la garde de la borne d'enceinte.



4 Tournez la borne d'enceinte dans le sens horaire pour la serrer.

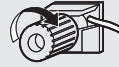

REMARQUE

- Utilisez des enceintes ayant une impédance comprise entre 6 et 16 Ω /ohms. Lorsque les enceintes surround A et B sont utilisées simultanément, leur impédance doit être comprise entre 8 et 16 Ω /ohms.
- Connectez les câbles d'enceinte de façon à ce qu'ils ne dépassent pas des bornes d'enceinte. Le circuit de protection risque d'être activé si les fils touchent le panneau arrière ou si les côtés + et - entrent en contact (☞ "Circuit de protection").
- Ne jamais toucher les bornes d'enceinte lorsque l'alimentation est connectée. Vous risquez de subir un choc électrique.

Circuit de protection

Si vous utilisez pendant longtemps et à volume élevé des enceintes dont l'impédance est inférieure à l'impédance spécifiée (des enceintes 4 Ω /ohms par exemple), la température risque d'augmenter et d'activer le circuit de protection.

Lorsque le circuit de protection est activé, la sortie des enceintes est coupée et le témoin d'alimentation clignote en rouge. Dans ce cas, débranchez le cordon d'alimentation, puis vérifiez la connexion des câbles d'enceintes et des câbles d'entrée. Si l'appareil est extrêmement chaud, attendez qu'il refroidisse et facilitez son aération. Rebranchez ensuite le cordon d'alimentation et remettez l'appareil en marche.

Si le circuit de protection est à nouveau activé bien que la ventilation autour de l'appareil soit suffisante et que les connexions soient correctes, il se peut que l'appareil soit endommagé. Éteignez l'appareil et contactez un centre technique DENON.

Connexion d'équipements dotés de bornes HDMI

Les connexions HDMI permettent le transfert des signaux vidéo et audio à l'aide d'un seul câble.

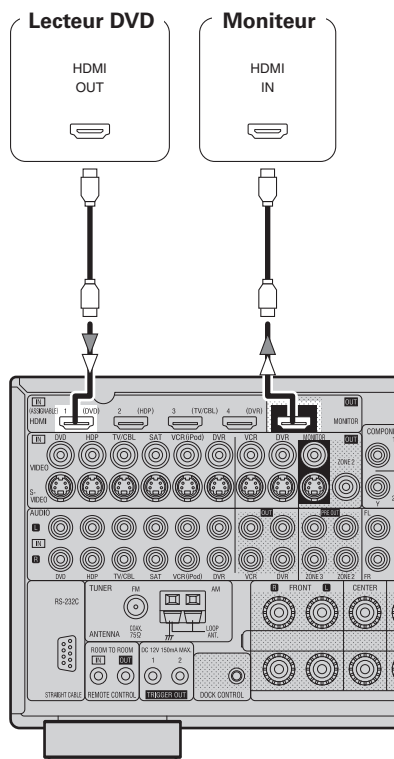

※ L'AVR-3808 est équipé HDMI version 1.3a. Cette version est compatible avec les autres versions, ce qui permet la connexion à tous les composants équipés d'une borne HDMI.

※ L'AVR-3808 est compatible avec Deep Color 30 et 36 bits.

Format audio compatible	Détails	Disques (exemples)
PCM linéaire 2 canaux	2canaux 32-192 kHz 16/20/24 bits	CD, DVD-Vidéo, DVD-Audio
PCM linéaire multi-canaux	8canaux 32-192 kHz 16/20/24 bits	DVD-Audio
Dolby Digital, DTS	Flux	DVD-Vidéo
DSD	2/5.1canaux 2,8224 MHz 1 bit	SACD
Dolby Digital Plus, Dolby TrueHD, DTS-HD	Flux	HD DVD, Blu-ray Disc

Système de protection des droits d'auteur (HDCP)

Afin de pouvoir lire les signaux vidéo et audio numériques d'un disque DVD-Vidéo ou DVD-Audio à l'aide de connexions HDMI/DVI, le lecteur DVD et le moniteur doivent tous deux être équipés d'un système de protection des droits d'auteur nommé "HDCP" (High-bandwidth Digital Content Protection).

HDCP est un système de protection anti-copie consistant en un codage des données et une identification mutuelle des appareils.

L'AVR-3808 est compatible HDCP. Pour plus de détails sur le lecteur DVD ou le moniteur que vous utilisez, reportez-vous à son mode d'emploi.

REMARQUE

- Utilisez un lecteur DVD compatible CPPM pour lire les disques DVD-Audio protégés par CPPM.
- L'AVR-3808 ne peut pas être contrôlé par un autre appareil via le câble HDMI.
- Les signaux audio émis par la borne HDMI (fréquence d'échantillonnage, débit, etc.) peuvent être limités par l'appareil connecté.
- Les signaux vidéo ne sont pas émis correctement si vous utilisez des appareils qui ne sont pas compatibles HDCP.
- Les signaux vidéo ne sont pas émis si les signaux vidéo d'entrée ne correspondent pas à la résolution du moniteur. Dans ce cas, changez la résolution du lecteur DVD afin qu'elle soit compatible avec le moniteur.
- Si le paramètre "Configuration manuelle" – "Configuration HDMI" – "Audio" du menu de l'interface graphique GUI (page 30) est réglé sur "Ampli", le son risque d'être interrompu lorsque l'alimentation du moniteur est coupée.
- Utilisez un câble sur lequel figure le logo HDMI (produit certifié HDMI) pour effectuer la connexion à la borne HDMI. La lecture normale risque d'être impossible si vous utilisez un câble sur lequel ne figure pas le logo HDMI (produit non certifié HDMI).
- Si le moniteur ou le lecteur DVD ne supporte pas Deep Color, le transfert du signal Deep Color est impossible.
- Si le moniteur ou le lecteur DVD ne supporte pas xvYCC, le transfert des signaux xvYCC est impossible.
- Si le moniteur ne supporte pas la fonction "Correction de synchro. labiale auto", celle-ci ne fonctionnera pas.



- Lorsque l'AVR-3808 et le lecteur DVD sont connectés à l'aide d'un câble HDMI, connectez également l'AVR-3808 au moniteur à l'aide d'un câble HDMI.
- Si le moniteur ou le lecteur DVD connecté n'a qu'une borne DVI-D, utilisez un câble de conversion HDMI/DVI. Lorsque vous utilisez un câble DVI, aucun signal audio n'est transféré.
- Utilisez un câble compatible Deep Color pour connecter les appareils compatibles Deep Color.

Connexion à l'aide d'un câble de conversion HDMI/DVI (adaptateur)

- Les signaux vidéo HDMI sont théoriquement compatibles avec le format DVI. Lors de la connexion à un moniteur, etc., doté d'une borne DVI-D, la connexion peut se faire par l'intermédiaire d'un câble de conversion HDMI/DVI, mais dans certains cas, les signaux vidéo risquent de ne pas être émis, selon la combinaison de composants.
- Lors de la connexion via un adaptateur de conversion HDMI/DVI, les signaux vidéo risquent de ne pas être émis correctement à cause de connexions médiocres avec le câble connecté, etc.



- Par défaut, les signaux audio HDMI sont émis par les enceintes connectées à l'AVR-3808.
- Pour émettre le son à partir du téléviseur, effectuez les réglages dans "Configuration manuelle" – "Configuration HDMI" – "Audio" – "TV" du menu de l'interface graphique GUI (page 30).

Connexion du moniteur

- Connectez les câbles (☞ page 8 “Fonction de conversion vidéo”).
- Les connexions HDMI permettent le transfert des signaux vidéo et audio à l’aide d’un seul câble.
- Pour émettre les signaux audio vers le moniteur à l’aide de connexions HDMI, réglez le menu de l’interface graphique GUI “Configuration manuelle” – “Configuration HDMI” – “Audio” sur “TV” (☞ page 30).

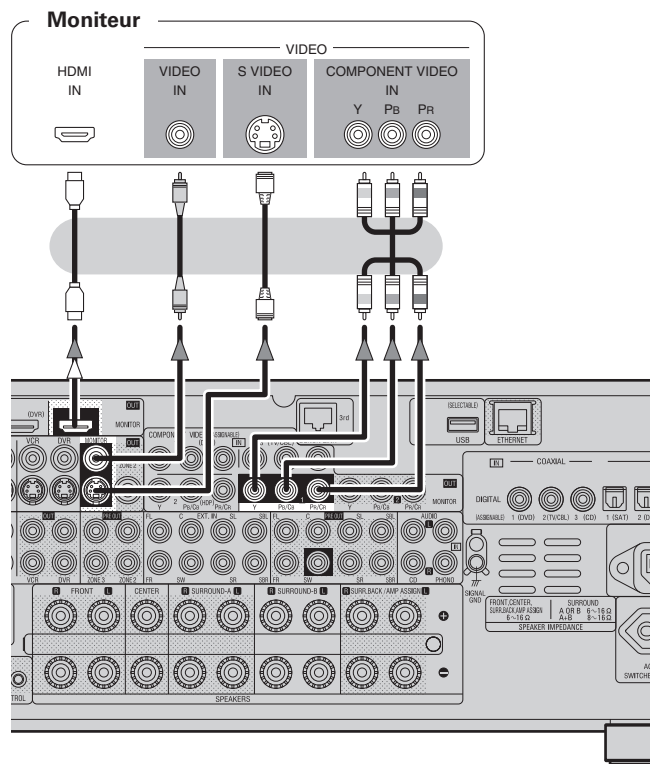

REMARQUE

- Les bornes vidéo composante peuvent être indiquées différemment sur votre moniteur. Pour plus de détails, voir le mode d’emploi du moniteur.
- Les seuls signaux audio émis par les bornes HDMI sont les signaux d’entrée HDMI. Les signaux HDMI vidéo convertis ne sont pas inclus dans les signaux audio. Pour lire le son à partir du moniteur, effectuez les connexions de sortie audio numérique ou analogique aux bornes d’entrée audio du moniteur.

Connexion des composants de lecture

Contrôlez attentivement les canaux gauche (L) et droit (R) ainsi que les entrées et sorties, puis veillez à effectuer correctement les connexions.

Lecteur DVD

- Connectez les câbles.
- Les connexions HDMI permettent le transfert des signaux vidéo et audio à l’aide d’un seul câble.

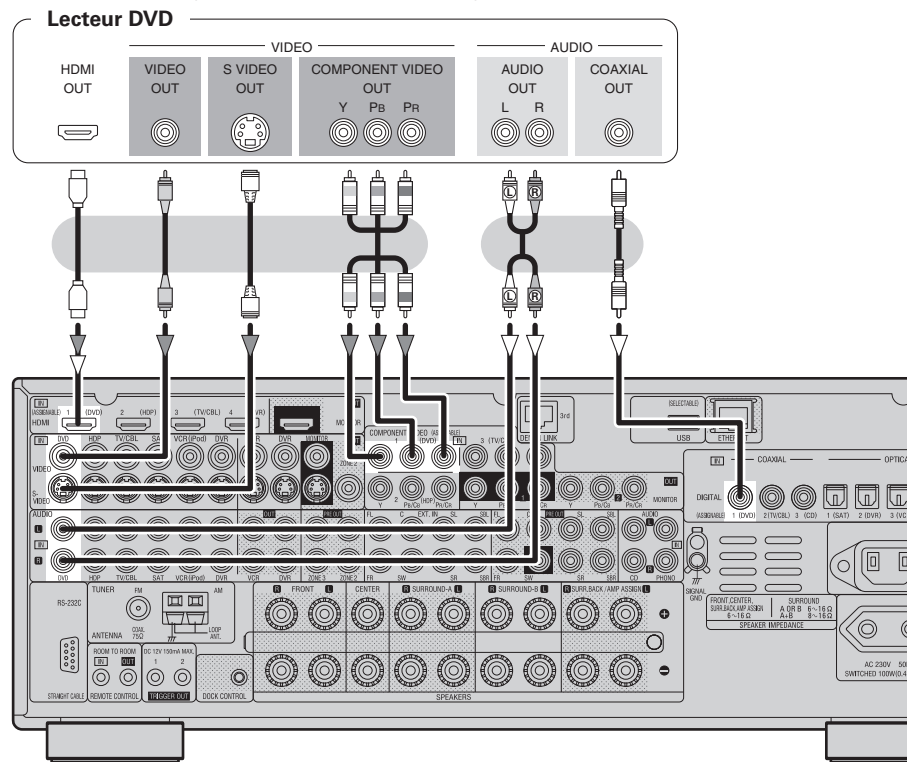

- Connectez un lecteur haute définition (HDP) de la même façon.
- Lorsque vous utilisez un câble optique pour la connexion audio numérique, effectuez les réglages de “Sélection de la source” – “DVD” – “Affectation” – “Numérique” dans le menu de l’interface graphique GUI (☞ page 39).

Platine tourne-disque

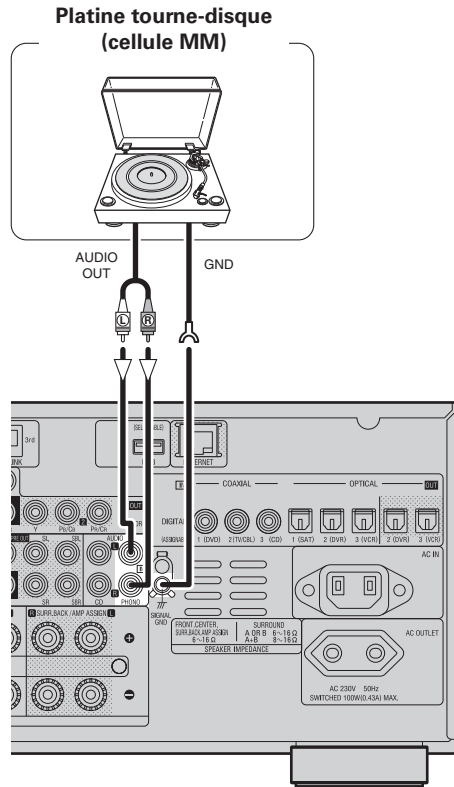

- Lorsque vous connectez une platine tourne-disque dotée d'une cellule MC, utilisez un amplificateur de tête MC ou un transformateur survolteur disponibles dans le commerce.
- Un bourdonnement d'induction (son de ronflement) risque de se faire entendre en provenance des enceintes si le volume est augmenté alors qu'aucune platine tourne-disque n'est connectée.
- Certaines platines tourne-disque peuvent générer du bruit lorsque le fil de terre est connecté. Dans ce cas, déconnectez le fil de terre.

REMARQUE

La borne SIGNAL GND de l'AVR-3808 est conçue pour réduire le bruit lorsqu'une platine tourne-disque est connectée. Il ne s'agit pas d'une borne de terre.

Lecteur CD

Connectez les câbles.

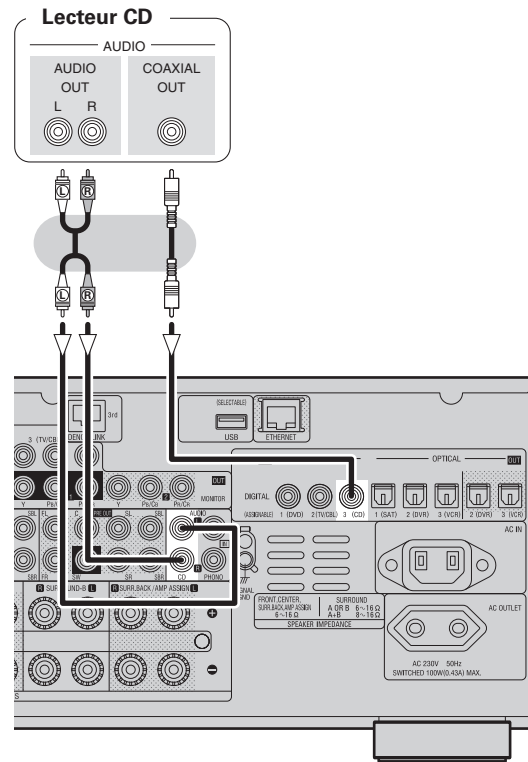

Lorsque vous utilisez un câble optique pour la connexion audio numérique, effectuez les réglages dans le menu de l'interface graphique GUI "Sélection de la source" – "CD" – "Affectation" – "Numérique" (☞ page 39).

iPod®

Utilisez un dock de contrôle pour iPod DENON (ASD-1R, vendue séparément) pour connecter l'iPod à l'AVR-3808. Reportez-vous au mode d'emploi du dock de contrôle pour iPod pour les instructions de réglage du dock de contrôle pour iPod.

Exemple:

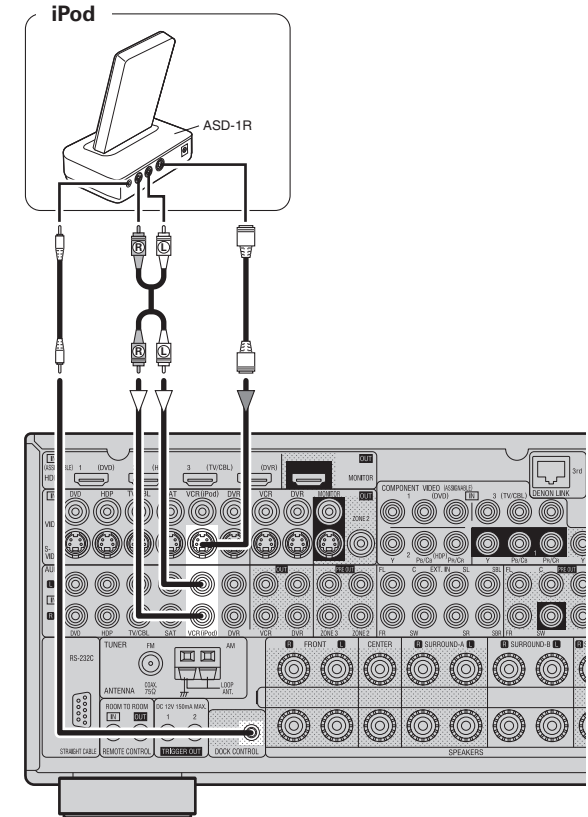

- Avec les réglages par défaut, l'iPod peut être connecté à la borne VCR (iPod).
- Pour attribuer l'iPod à une borne autre que VCR (iPod), effectuez les réglages dans le menu de l'interface graphique GUI "Sélection de la source" – "(source d'entrée à laquelle la station iPod est attribuée)" – "Affectation" – "Station iPod" (☞ page 39).

Tuner TV/CABLE

Connectez les câbles.

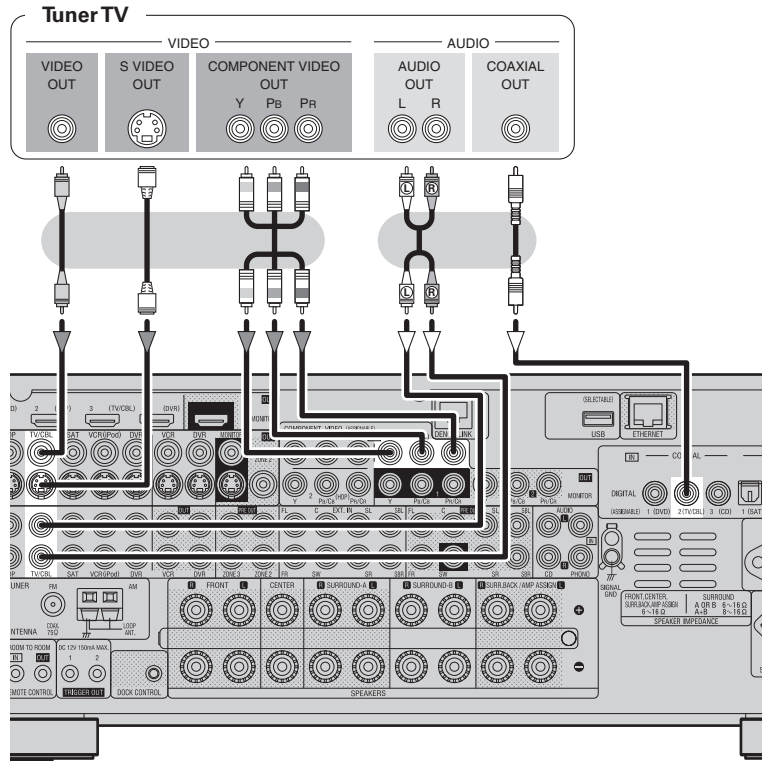

Lorsque vous utilisez un câble optique pour la connexion audio numérique, effectuez les réglages dans le menu de l'interface graphique GUI "Sélection de la source" – "TV/CBL" – "Affectation" – "Numérique" (☞ page 39).

Tuner satellite

Connectez les câbles.

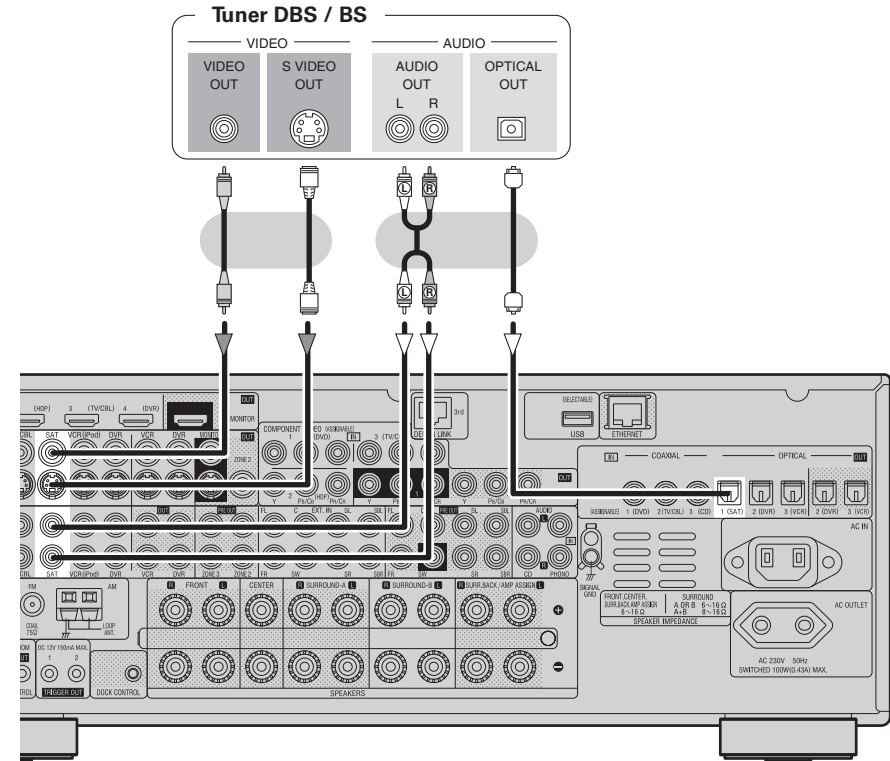

- Lorsque vous utilisez un câble coaxial pour la connexion audio numérique, effectuez les réglages de "Sélection de la source" – "SAT" – "Affectation" – "Numérique" dans le menu de l'interface graphique GUI (☞ page 39).
- Lorsque vous utilisez un câble vidéo composante pour la connexion vidéo, effectuez les réglages de "Sélection de la source" – "SAT" – "Affectation" – "Composant" dans le menu de l'interface graphique GUI (☞ page 39).

Connexion des composants d'enregistrement

Contrôlez attentivement les canaux gauche (L) et droit (R) ainsi que les entrées et sorties, puis veillez à effectuer correctement les connexions.

Enregistreur vidéo numérique

Connectez les câbles.

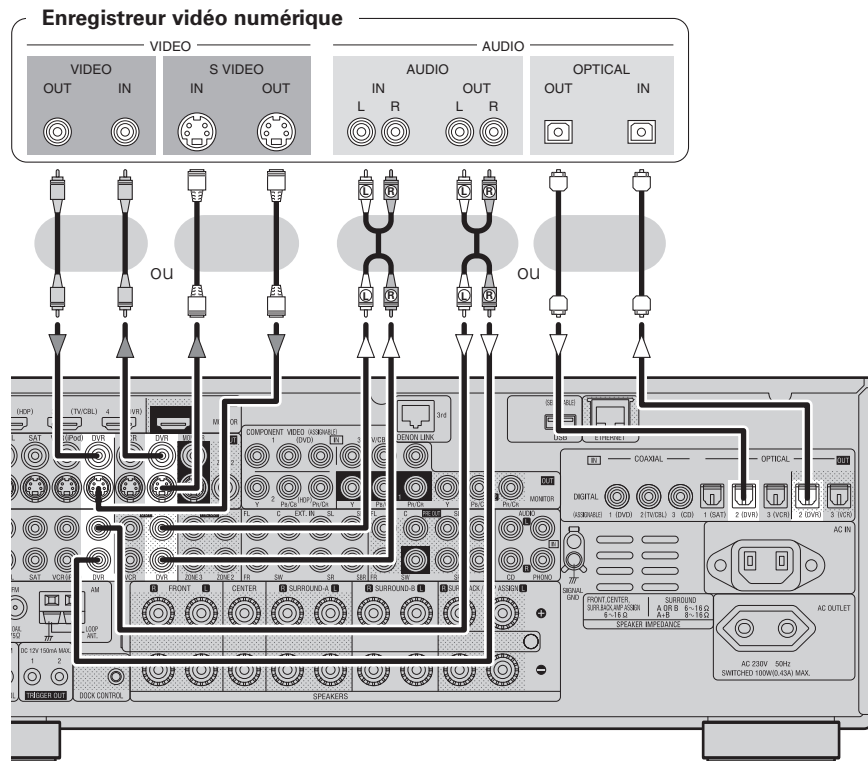

- Effectuez les connexions analogiques si vous souhaitez enregistrer des signaux audio analogiques.
- Lors de la connexion à un enregistreur vidéo numérique, le câble utilisé avec l'équipement source de lecture doit être du même type que celui qui est connecté à la borne DVR OUT de l'AVR-3808.
Exemple: TV IN → Câble S-Vidéo : DVR OUT → Câble S-Vidéo
TV IN → Câble vidéo : DVR OUT → Câble vidéo
- Lorsque vous utilisez un câble vidéo composante pour la connexion vidéo, effectuez les réglages de "Sélection de la source" – "DVR" – "Affectation" – "Composant" dans le menu de l'interface graphique GUI (page 39).

REMARQUE

Ne pas connecter la sortie du composant connecté à la borne de sortie OPTICAL2 de l'AVR-3808 à une autre borne que OPTICAL2.

MagnétoSCOPE

Connectez les câbles.

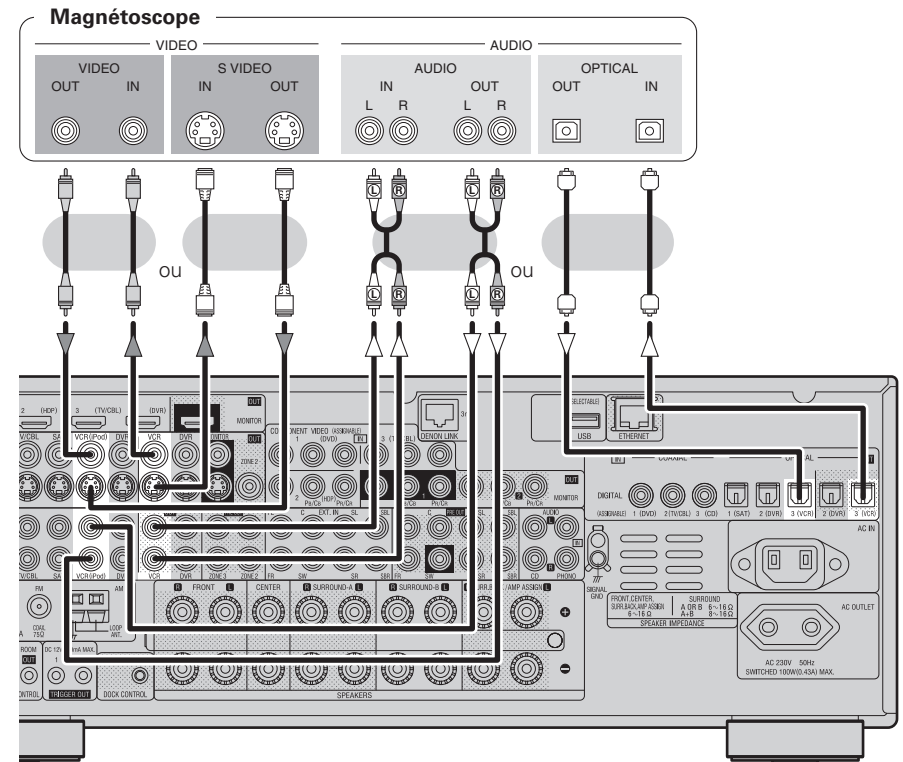

- Lors de la connexion à un magnétoSCOPE, le câble utilisé avec l'équipement source de lecture doit être du même type que celui qui est connecté à la borne VCR OUT de l'AVR-3808.
Exemple: TV IN → Câble S-Vidéo : VCR OUT → Câble S-Vidéo
TV IN → Câble vidéo : VCR OUT → Câble vidéo
- Lorsque vous utilisez un câble vidéo composante pour la connexion vidéo, effectuez les réglages de "Sélection de la source" – "VCR" – "Affectation" – "Composant" dans le menu de l'interface graphique GUI (page 39).

REMARQUE

Ne pas connecter la sortie du composant connecté à la borne de sortie OPTICAL3 de l'AVR-3808 à une autre borne que OPTICAL3.

Enregistreur CD / Enregistreur MD / Platine cassette

Effectuez les connexions analogiques si vous souhaitez enregistrer des signaux audio analogiques ou les connexions numériques si vous souhaitez enregistrer des signaux audio numériques, en fonction du type de bornes du composant utilisé.

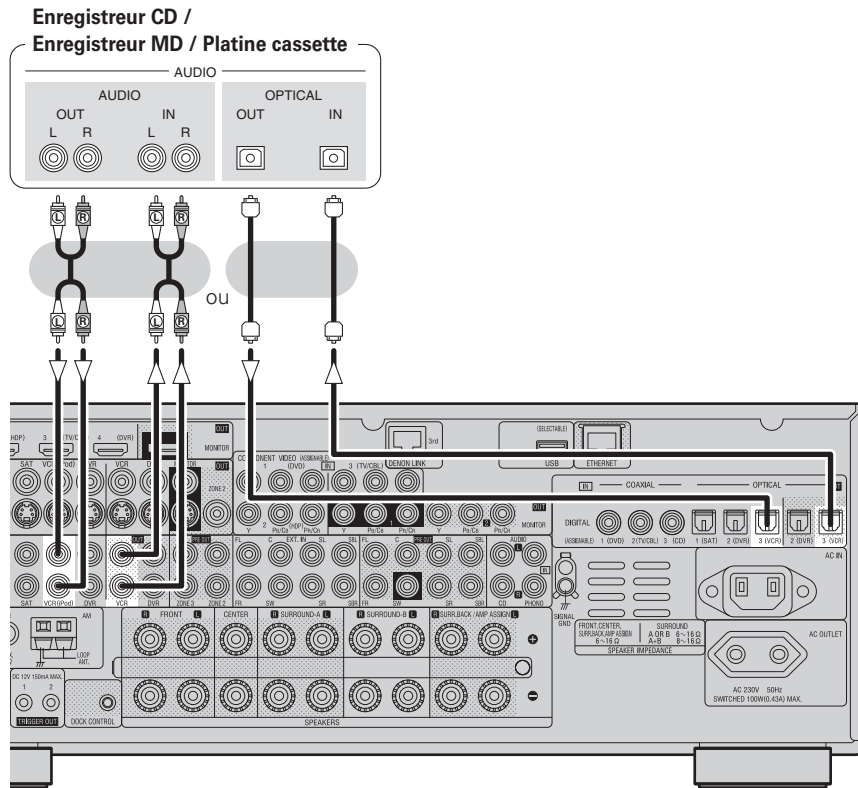

REMARQUE

Ne pas connecter la sortie du composant connecté à la borne de sortie OPTICAL3 de l'AVR-3808 à une autre borne que OPTICAL3.

Connexions d'autres appareils

Contrôlez attentivement les canaux gauche (L) et droit (R) ainsi que les entrées et sorties, puis veillez à effectuer correctement les connexions.

Composants équipés d'une borne DENON LINK

La reproduction multi-canaux est possible avec les disques DVD-Audio, Super Audio CD, etc.

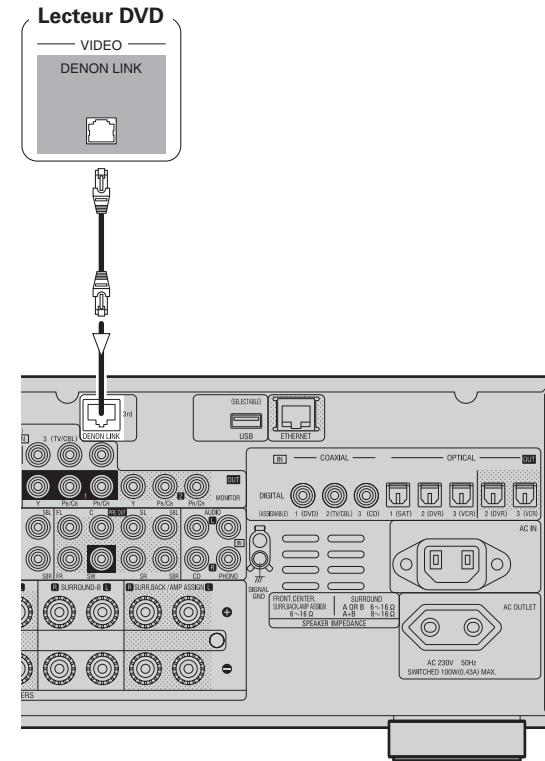

Pour utiliser les connexions DENON LINK, effectuez les réglages "Sélection de la source" – "Affectation" – "Numérique" – "DENON LINK" dans le menu de l'interface graphique GUI (page 39).

Caméra vidéo / Console de jeux

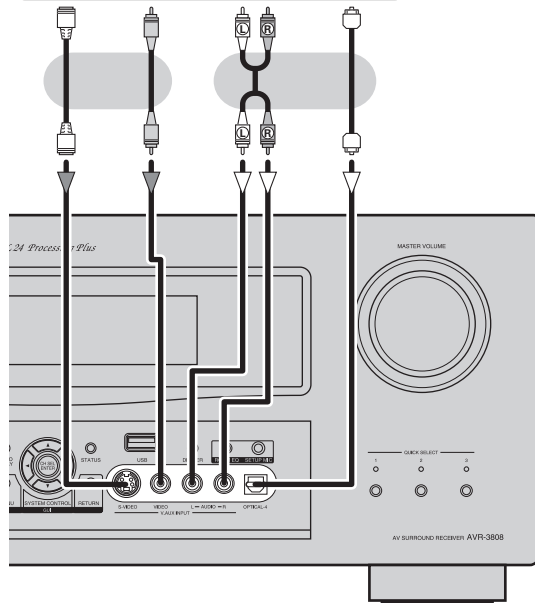
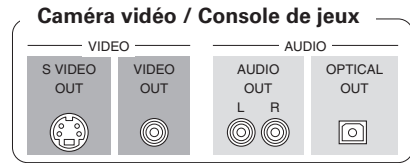

Composant doté de bornes de sortie multi-canaux

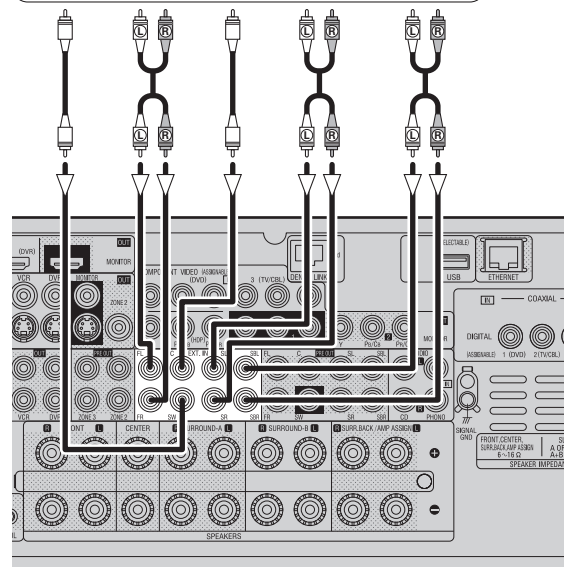
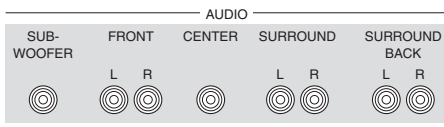
Lecteur DVD /
Lecteur Super Audio CD / Décodeur externe

- Pour reproduire les signaux d'entrée analogiques aux bornes EXT. IN, appuyez sur la touche **INPUT MODE** de l'appareil ou sur la touche **INPUT** de la télécommande principale et sélectionnez "EXT. IN" ou effectuez les réglages "Sélection de la source" – "(source d'entrée)" – "Mode d'entrée" – "Mode d'entrée" – "EXT. IN" dans le menu de l'interface graphique GUI (☞ page 38).
- Le signal vidéo peut être connecté de la même façon qu'un lecteur DVD (☞ page 12).
- Pour lire des disques protégés contre la copie, connectez la borne EXT. IN de l'AVR-3808 IN à la borne de sortie multi-canaux analogique du lecteur DVD.

Amplificateur de puissance externe

Amplificateur de puissance

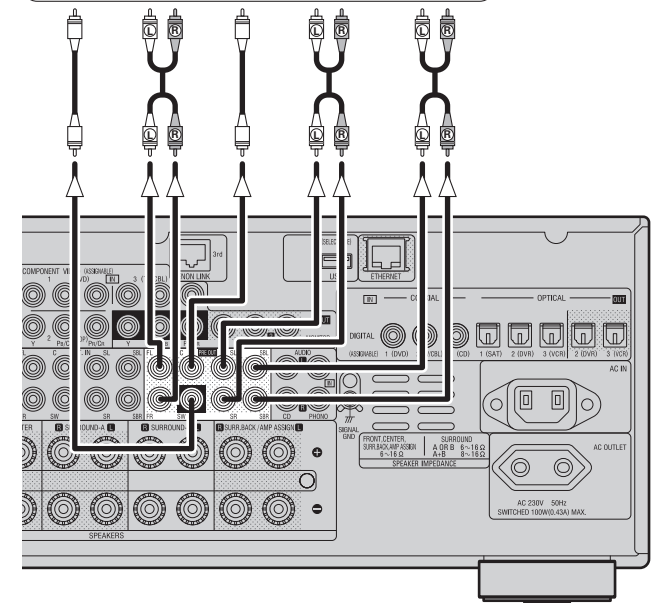
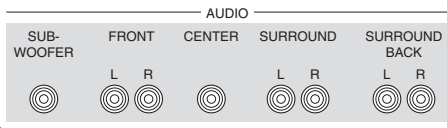

Lorsque vous utilisez une seule enceinte surround arrière, connectez-la au canal gauche (SBL).

Port USB

□ Panneau avant

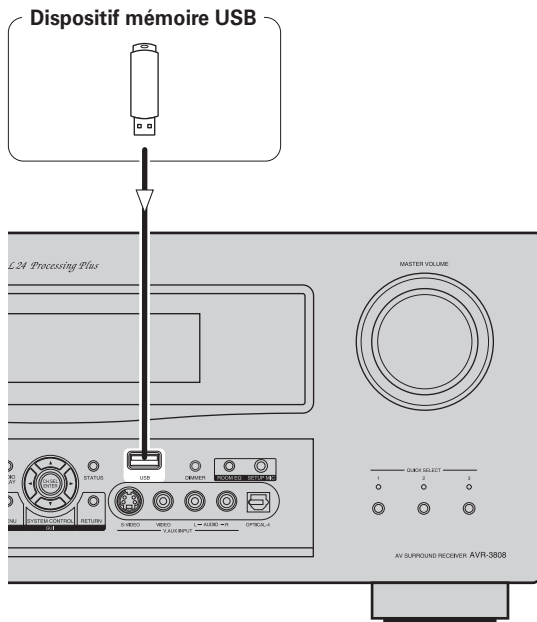

□ Panneau arrière

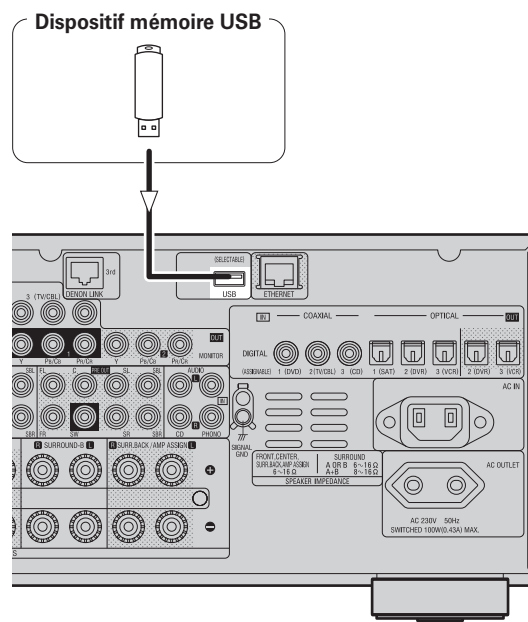

- Dans l'état initial, les dispositifs mémoire USB peuvent être utilisés en les connectant au port USB en façade.
- Pour changer de port, voir "Sélection USB" page 40.
- Voir page 56 les instructions sur la lecture des fichiers d'un dispositif mémoire USB.

REMARQUE

- Activez le port USB que vous voulez utiliser.
- L'AVR-3808 est équipé de deux ports USB, le premier en façade et le deuxième sur le panneau arrière. Il est impossible de connecter simultanément des dispositifs mémoire USB aux deux ports. Sélectionnez le port USB que vous désirez utiliser dans le menu GUI de "Sélection de source" – "NET/USB" – "Mode lecture" – "USB Sélect".

Bornes d'antennes

Une prise de câble d'antenne FM peut être connectée directement.

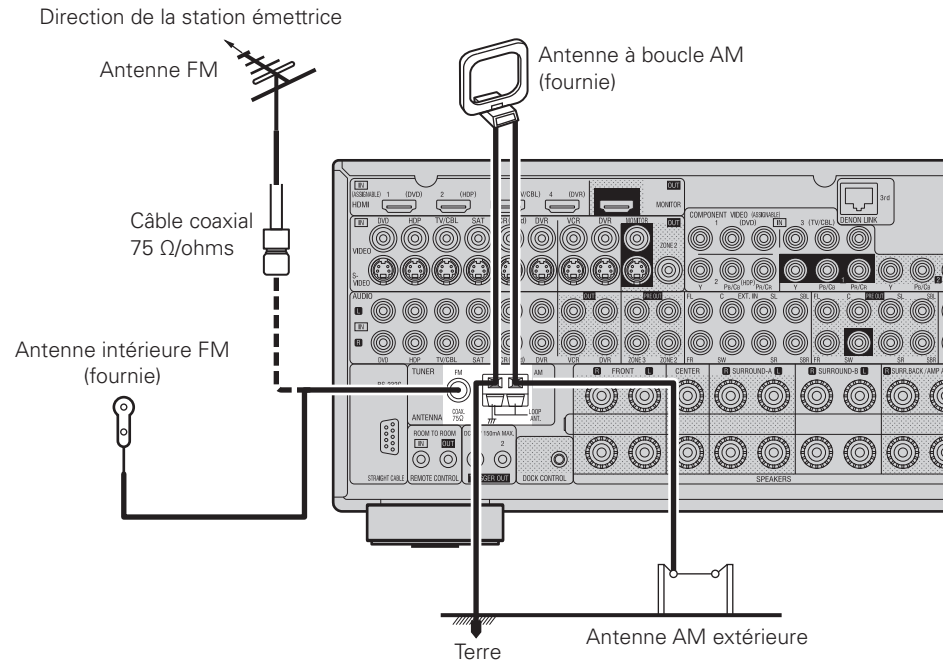

Antenne à boucle AM

- ① Retirer le ruban en vinyle et enlever la ligne de connexion.
- ② Connexion aux bornes d'antenne AM.
- ③ Plier dans le sens inverse.

- ④ Montage
 - a. Avec l'antenne sur n'importe quelle surface stable.
 - b. Avec l'antenne fixée au mur.
- Orifice d'installation pour fixation au mur, etc.

Connexion des antennes AM

1. Enfoncez le levier.
2. Insérez le conducteur.
3. Ramenez le levier.



REMARQUE

- Ne pas connecter simultanément deux antennes FM.
- Ne pas débrancher l'antenne à boucle AM, même si vous utilisez une antenne AM externe.
- Assurez-vous que les bornes des fils de l'antenne à boucle AM n'entrent pas en contact avec les parties métalliques sur panneau.

Audio réseau

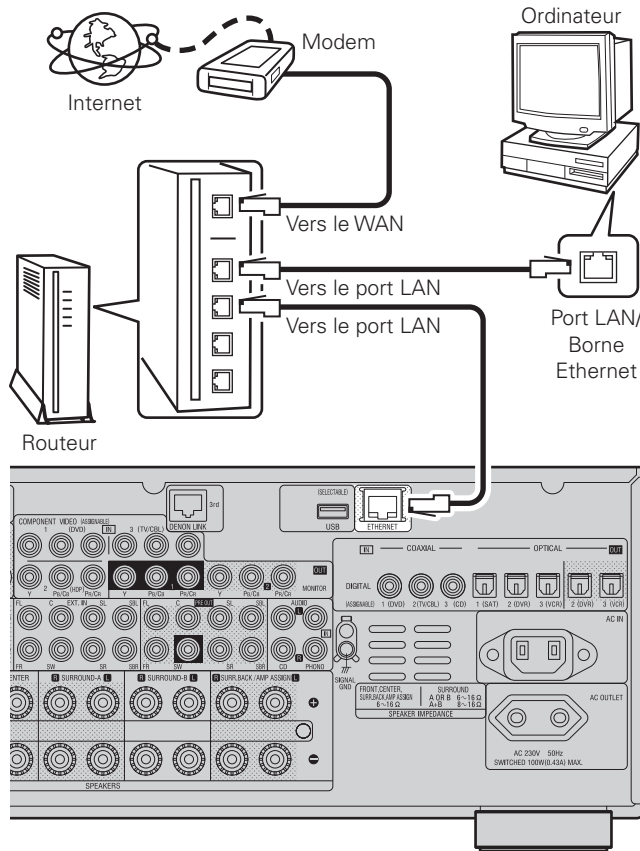

Système requis

❑ Connexion Internet haut débit

Une connexion haut débit à Internet est requise pour utiliser la fonction de radio Internet et la mise à jour du logiciel de l'AVR-3808.

❑ Modem

Il s'agit d'un appareil qui est connecté à la ligne à haut débit pour communiquer avec Internet. Certains sont intégrés avec un routeur.

❑ Routeur

Lorsque vous utilisez l'AVR-3808, nous vous recommandons d'utiliser un routeur équipé des fonctions suivantes:

- Serveur DHCP (Dynamic Host Configuration Protocol) intégré Cette fonction attribue automatiquement une adresse IP au LAN.
- Commutateur 100BASE-TX intégré

Lorsque vous connectez plusieurs appareils, nous vous recommandons d'utiliser un hub de commutation ayant une vitesse d'au moins 100 Mbps.

❑ Câble Ethernet (CAT-5 ou plus recommandé)

- L'AVR-3808 n'est pas livré avec un câble Ethernet.
- Certains types de câbles Ethernet plats sont aisément affectés par le bruit.

Nous vous recommandons d'utiliser un câble normal.

- N'utilisez que des câbles à paires torsadées et blindées (STP) pour le câblage au réseau Ethernet.

N'utilisez en aucun cas des câbles à paires torsadées non blindées (UTP), car vous risqueriez de dépasser les limites autorisées de parasites.

❑ Ordinateur

L'ordinateur doit posséder les caractéristiques suivantes pour pouvoir utiliser un serveur audio:

- Système d'exploitation
Windows® XP Service Pack2, Windows Vista
- Logiciel (Préparez un des éléments suivants.)
 - .NET Framework 1.1 et Windows Media Connect (Windows XP)
 - Windows Media Player ver.11
 - Logiciel serveur compatible DLNA
- Navigateur Internet
Microsoft Internet Explorer 5.01 ou ultérieur
- Port LAN
- Au moins 300 MB d'espace libre sur le disque

※ L'espace libre sur le disque est nécessaire pour stocker les fichiers audio et vidéo. Les tailles suivantes sont approximatives.

Format	Débit	Par minute	Par heure
MP3 / WMA	128 kbps	Environ 1 MB	Environ 60 MB
	192 kbps	Environ 1,5 MB	Environ 90 MB
MPEG-4 AAC	256 kbps	Environ 2 MB	Environ 120 MB
	392 kbps	Environ 3 MB	Environ 180 MB
WAV (LPCM)	1400 kbps	Environ 10 MB	Environ 600 MB
FLAC	1080 kbps	Environ 7,7 MB	Environ 464 MB



Contactez un FAI (fournisseur d'accès Internet) ou un magasin d'informatique pour la connexion à Internet.

REMARQUE

- Vous devez souscrire un contrat auprès d'un FAI pour vous connecter à Internet.
Aucun autre contrat n'est nécessaire si vous avez déjà une connexion Internet haut débit.
- Les routeurs compatibles dépendent du FAI. Contactez un FAI ou un magasin d'informatique pour plus de détails.
- Selon le serveur, il se peut que les fichiers vidéo s'affichent, mais ils ne peuvent pas être lus par l'AVR-3808.

❑ Autres

- Si le contrat de fournisseur d'accès à Internet spécifie que les réglages réseau de la ligne sont manuels, effectuez les réglages dans le menu de l'interface graphique GUI "Configuration manuelle" – "Configuration réseau" (☞ page 32, 33).
- L'AVR-3808 permet d'utiliser les fonctions DHCP et Auto IP pour effectuer automatiquement les réglages réseau.
- Lorsque vous utilisez un routeur à haut débit (fonction DHCP), l'AVR-3808 définit automatiquement l'adresse IP, etc.
Lorsque l'AVR-3808 est connecté à un réseau sans la fonction DHCP, effectuez les réglages de l'adresse IP, etc., dans le menu de l'interface graphique GUI "Configuration manuelle" – "Configuration réseau" (☞ page 32, 33).
- L'AVR-3808 n'est pas compatible PPPoE. Un routeur compatible PPPoE est nécessaire si le contrat de votre ligne est de type PPPoE.
- En fonction de votre FAI, il peut être nécessaire d'effectuer les réglages du serveur proxy pour utiliser la fonction de radio Internet. Si vous avez effectué les réglages du serveur proxy sur l'ordinateur pour vous connecter, effectuez les réglages du serveur proxy de l'AVR-3808 de la même façon.

Multi-zone

Connexions des pré-sorties de ZONE2 ou ZONE3

- Si un autre amplificateur de puissance ou un pré-amplificateur (intégré) est connecté, les bornes de pré-sortie (variable ou fixe) ZONE2 ou ZONE3 peuvent être utilisées pour reproduire simultanément une autre source de programme en ZONE2 ou ZONE3 (☞ page 69 ~ 72).
- Si vous utilisez un câble S-Vidéo ou un câble vidéo pour relier l'AVR-3808 à un dispositif d'entrée, connectez-le aux bornes vidéo.
- La sortie vidéo ZONE2 ne sert que pour la ZONE2.

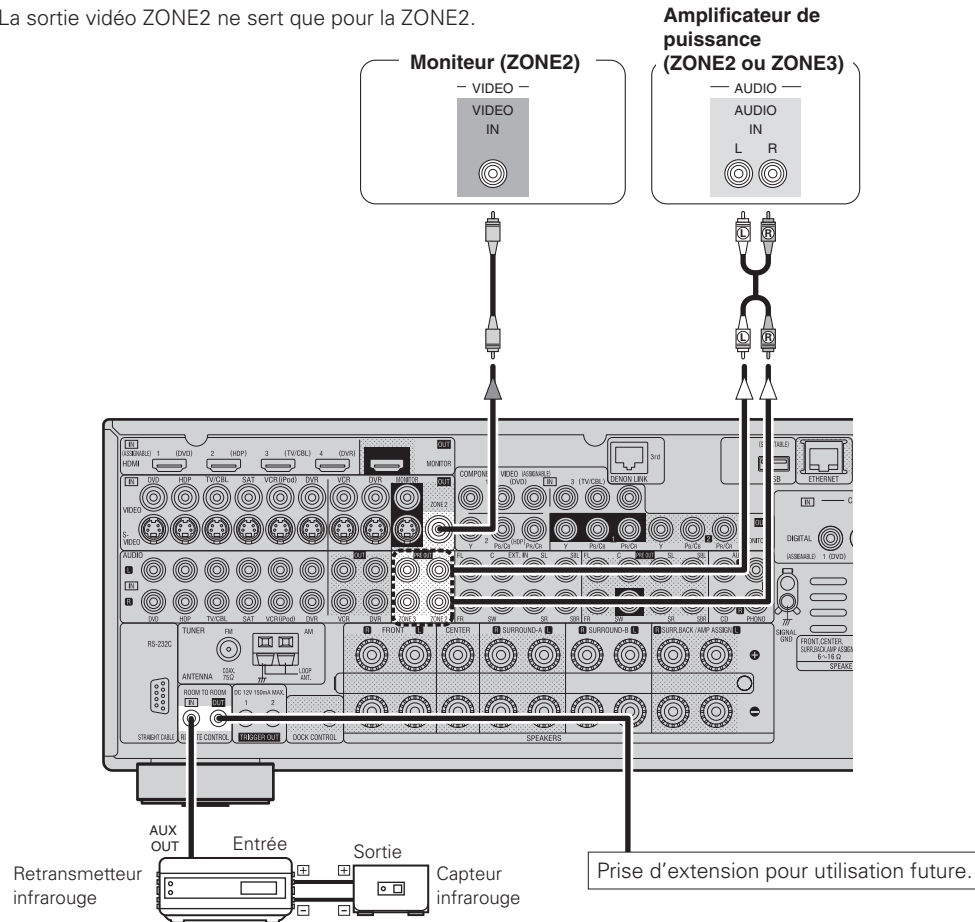

REMARQUE

- Utilisez des cordons RCA de qualité pour la sortie audio afin d'éviter le bruit ou le bourdonnement d'induction.
- Pour les instructions sur l'installation et le fonctionnement des appareils vendus séparément, reportez-vous à leur mode d'emploi respectif.
- Pour obtenir une reproduction multi-zone, voir "Affectation de l'amplificateur / Connexions et fonctionnement multi-zone" (☞ page 69 ~ 72).

Contrôleur externe

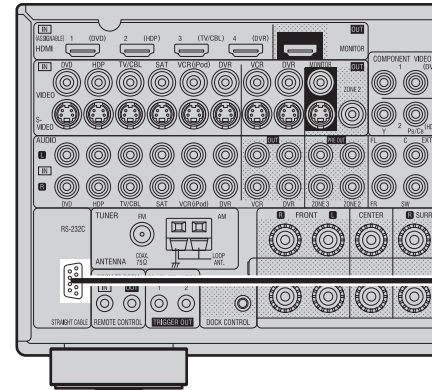

Borne RS-232C

Cette borne sert à un contrôleur externe.

※ Si vous souhaitez contrôler l'AVR-3808 à partir d'un contrôleur externe à l'aide de la borne RS-232C, effectuez auparavant l'opération ci-dessous.

- ① Mettez en marche l'AVR-3808.
- ② Eteignez l'AVR-3808 à partir du contrôleur externe.
- ③ Vérifiez que l'AVR-3808 est en mode veille.



- Lorsque vous utilisez ensemble une télécommande RF (RC-7000CI, vendue séparément) ou un capteur RF (RC-7001RCI, vendu séparément), la communication bidirectionnelle à l'aide d'une télécommande RF est possible. Les informations d'état de l'AVR-3808, ainsi que les fichiers audio iPod et Internet peuvent être parcourus en regardant l'affichage de la télécommande RF. Pour plus de détails, se reporter aux modes d'emploi des dispositifs respectifs.
- Lorsque vous utilisez une télécommande RF ou un capteur RF, effectuez les réglages dans le menu de l'interface graphique GUI "Configuration manuelle" – "Configuration des options" – "Télécommande 2 voies" – "Utilisé" (☞ page 35).

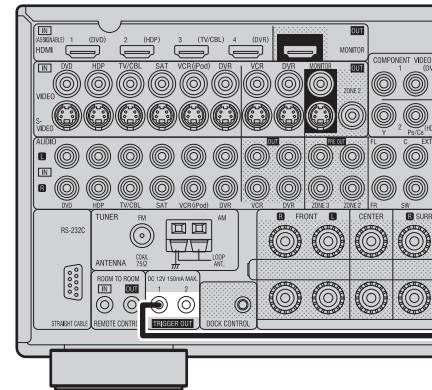

Prises de sortie trigger

L'alimentation d'un dispositif externe équipé d'une prise d'entrée trigger peut être activée et désactivée en même temps que l'AVR-3808. Pour plus de détails, voir le menu de l'interface graphique GUI "Configuration manuelle" – "Configuration des options" – "Sortie Trigger 1" ou "Sortie Trigger 2" (☞ page 35).

- Niveau de sortie: 150 mA/12 V
Vérifiez l'état de l'entrée trigger du dispositif connecté.
- Si le niveau d'entrée trigger de l'appareil connecté dépasse 150 mA/12 V et selon les conditions de court-circuit, le circuit de protection de l'AVR-3808 risque d'être activé, dans quel cas "PROTECTION TRIGGER" s'affiche sur l'écran. Dans ce cas, éteignez l'AVR-3808 et débranchez l'appareil connecté.

Connexion du cordon d'alimentation

Ne pas brancher le cordon d'alimentation avant d'avoir terminé toutes les connexions.

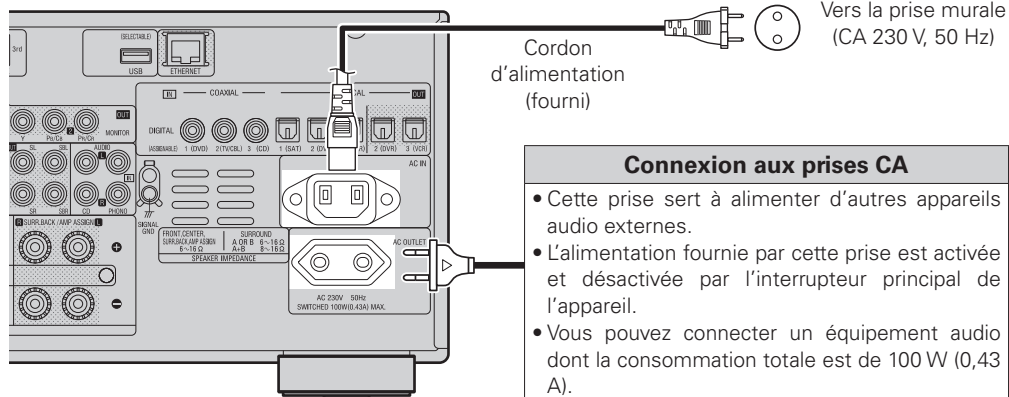

REMARQUE

- Bien insérer les prises CA. Des connexions incomplètes risquent de générer du bruit.
- N'utilisez les prises CA que pour brancher les dispositifs audio. Ne les utilisez pas comme alimentation pour des sèche-cheveux ou des équipements non audio.

Une fois les connexions terminées

Mise en marche (☞ page 47)

Fonctionnement du menu de l'interface graphique GUI

Les réglages et opérations de la plupart des fonctions de l'AVR-3808 peuvent être effectués en regardant les menus de l'interface graphique GUI affichés sur l'écran du moniteur.



L'interface graphique GUI ne peut pas être superposée en cas d'entrée de signaux xvYCC, d'un signal composant 1080p ou d'une résolution d'ordinateur (p.ex.VGA).

Exemple d'affichage du logo de l'interface graphique GUI au niveau du titre

Les éléments pour lesquels ce logo est indiqué au niveau du titre peuvent être opérés à partir de l'interface graphique GUI.

Nous vous recommandons d'effectuer ces opérations à partir de l'interface graphique GUI.

Réglage auto

Améliorez les réglages de vos enceintes. Les réglages appropriés de vos enceintes seront effectués automatiquement. Opérez comme indiqué dans l'interface graphique GUI.



Il s'agit de l'icône de l'interface graphique GUI pour cet élément de réglage ou pour la série de menus à laquelle cet élément appartient.

Exemple d'affichage des valeurs par défaut

Dans les listes des éléments sélectionnables ou des pages de réglage, l'élément entouré par le cadre constitue la valeur par défaut.

[Éléments sélectionnables] **7.1 (B)** 7.1 5.1

Exemples d'affichages de l'écran de l'interface graphique GUI

Quelques exemples représentatifs sont décrits ci-dessous.

Exemple: Menu Navigation (menu initial)

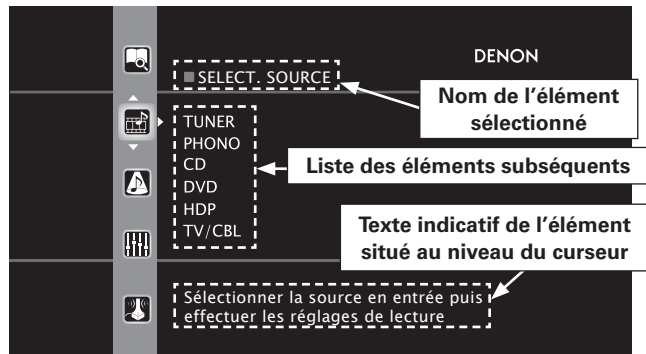

Exemple: Menus dotés d'illustrations (Réglage auto)

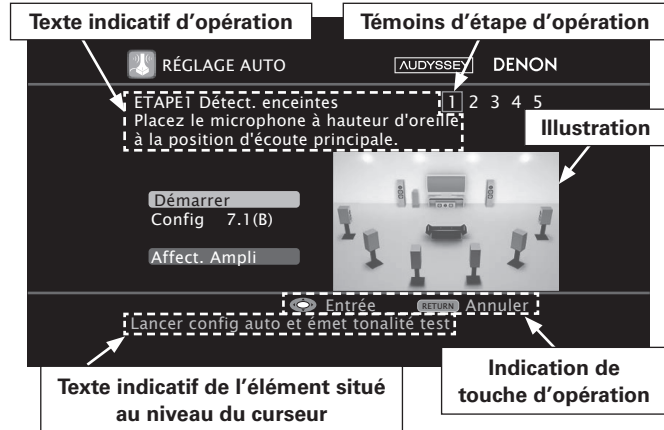

Affichage de la position du curseur

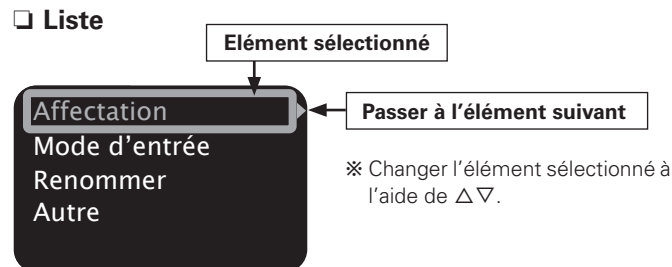
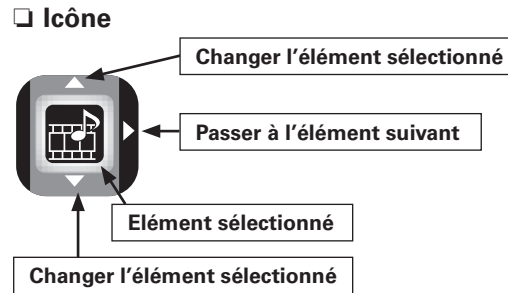

Fonctionnement

La même opération peut se faire à partir de l'appareil ou de la télécommande.

1 Appuyez sur la touche MENU.

Le menu de l'interface graphique GUI s'affiche.

※ Pour utiliser la télécommande principale, réglez-la sur le mode AMP.

2 Appuyez sur la touche Δ ∇ ▷ pour sélectionner le menu à activer ou à opérer.

※ Pour revenir à l'élément précédent, appuyez sur la touche ◁ ou RETURN.

3 Appuyez sur la touche ENTER pour valider le réglage.

4 Appuyez sur la touche MENU pour finir.



Lorsque "Economiseur d'écran" est réglé sur "MARCHE", l'économiseur d'écran est activé si aucune opération n'est effectuée pendant environ 3 minutes.

Plan du menu de l'interface graphique GUI

Informations
(page 45, 46)

- Etat
 - MAIN ZONE
 - ZONE2/3
- Signal audio d'entrée
- Infos HDMI
- Mode surround automatique
- Sélection rapide
- Station préréglée

Paramètre
(page 42 ~ 45)

- Audio
 - Paramètres surround
 - Mode
 - EQ cinéma
 - DRC
 - COMPD
 - LFE
 - Centrer image
 - Panorama
 - Dimension
 - Centrer largeur
 - Durée de délai
 - Effet
 - Niveau effet
 - Taille de la pièce
 - AFDM
 - Sortie canal surround arrière
 - Attribution subwoofer
 - Subwoofer
 - Défaut
 - Tonalité
 - Exclusion du réglage de la tonalité
 - Graves
 - Aigûs
 - Egalisateur de pièce
 - RESTORER
 - Mode de nuit
 - Délai audio
- Réglage image
 - Contraste
 - Luminance
 - Niveau chromatique
 - Teinte

Sélection de la source (page 37 ~ 40)

- TUNER (FM/AM)
 - Lecture
 - Préréglage auto
 - Passer préréglage
 - Nom préréglé
 - Mode d'entrée
 - Renommer
 - Autre
 - Sélection vidéo
 - Niveau de la source
- PHONO
 - Mode d'entrée
 - Renommer
 - Autre
 - Sélection vidéo
 - Niveau de la source
- CD, DVD, HDP, TV/CBL, SAT, VCR, DVR, V.AUX
 - Lecture (iPod)
 - Mode de lecture (iPod)
 - Affectation
 - Mode d'entrée
 - Renommer
 - Autre
 - Sélection vidéo
 - Conversion vidéo (sauf CD)
 - Niveau de la source
- NET/USB
 - Lecture
 - Mode de lecture
 - Mode d'entrée
 - Renommer
 - Autre
 - Sélection vidéo
 - Niveau de la source

Modes surround
(page 40, 41)

- STEREO
- DIRECT
- STANDARD
- DOLBY PLIIX, DOLBY PLII ou DOLBY PL
- DTS NEO:6
- 7CH STEREO
- WIDE SCREEN
- SUPER STADIUM
- ROCK ARENA
- JAZZ CLUB
- CLASSIC CONCERT
- MONO MOVIE
- VIDEO GAME
- MATRIX
- VIRTUAL

Réglage auto (page 25 ~ 27)

- Réglage auto
 - ETAPE1: Détection des enceintes
 - ETAPE2: Mesures
 - ETAPE3: Calcul
 - ETAPE4: Vérifier
 - ETAPE5: Mémoriser
- Options
 - Egalisateur de pièce
 - Mode direct
 - Sélection micro
- Vérification des paramètres
 - Vérification de la configuration des enceintes
 - Vérification de la distance
 - Vérification du niveau du canal
 - Vérification du crossover
 - Vérification EQ
 - Réinitialiser

Configuration manuelle (page 28 ~ 36)

- Configuration des enceintes (page 28, 29)
 - Configuration des enceintes
 - Mode subwoofer
 - Distance
 - Niveau des canaux
 - Fréquence de crossover
 - Enceinte surround
- Configuration HDMI (page 30)
 - Echelle i/p
 - Résolution
 - Mode progressif
 - Aspect
 - Espace couleurs
 - Gamme RGB
 - Synchronisation labiale automatique
- Configuration audio (page 30, 31)
 - Configuration EXT. IN
 - Enceinte surround
 - Niveau subwoofer
 - Direct/Stéréo 2 canaux
 - Option mix bas
 - Mode surround automatique
 - EQ manuel
- Configuration réseau (page 32, 33)
 - Configuration réseau
 - Autre
 - Economie énergie
 - Caractère
 - Langue PC
 - Informations réseau
- Configuration de zone (page 33)
 - ZONE2
 - Graves
 - Aigûs
 - HPF
 - Niveau du canal gauche
 - Niveau du canal droit
 - Canal
 - Niveau volume
 - Limite volume
 - Niveau démarrage
 - Niveau sourdine
 - ZONE3
 - Graves
 - Aigûs
 - HPF
 - Niveau du canal gauche
 - Niveau du canal droit
 - Canal
 - Niveau volume
 - Limite volume
 - Niveau démarrage
 - Niveau sourdine
- Configuration des options (page 34 ~ 36)
 - Affectation de l'amplificateur
 - Commande du volume
 - Limite volume
 - Niveau démarrage
 - Niveau sourdine
 - Effacer source
 - GUI
 - Economiseur d'écran
 - Fond d'écran
 - Format
 - Texte
 - Volume principal
 - NET/USB
 - iPod
 - Tuner
 - Sélection rapide du nom
 - Sortie Trigger 1
 - Sortie Trigger 2
 - ID télécommande
 - Télécommande 2voies
 - Atténuateur
 - Verrou de configuration
 - Mode Entretien
 - Mise à jour du logiciel
- Langue (page 36)

Réglage auto

GUI



- Cette procédure vous permet de mesurer les caractéristiques acoustiques de vos enceintes et de la pièce d'écoute afin d'obtenir automatiquement les réglages optimaux.
- Cette fonction offre les meilleures conditions d'écoute dans toutes les positions de votre home cinéma à partir desquelles plusieurs personnes regardent ou écoutent simultanément une source audio ou vidéo.

Les mesures s'effectuent en déplaçant le microphone de configuration aux différents emplacements où les personnes s'assoient à l'intérieur de la zone d'écoute délimitée par les enceintes, comme indiqué dans **Exemple ①**. Pour obtenir de meilleurs résultats, nous vous recommandons d'effectuer les mesures à au moins 6 emplacements différents.

Même si le home cinéma n'est utilisé que par un nombre restreint de personnes, comme illustré dans **Exemple ②**, les résultats seront plus efficaces en effectuant les mesures tout autour de la position d'écoute.

Exemple ①

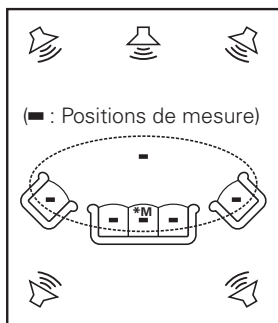

Exemple ②

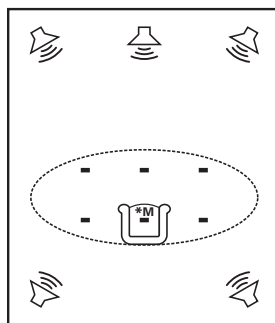

A propos de la position d'écoute principale (*M)

La position d'écoute principale renvoie au centre de la position d'écoute ou à la place où vous vous asseyez pour regarder ou écouter lorsque vous êtes seul.

Cette position sert de base lors de la mesure de la distance entre les enceintes.



Si vous souhaitez régler manuellement les conditions d'écoute, voir page 28, 29.

Préparatifs

1 Connectez le microphone de configuration fourni à la prise SETUP MIC de l'appareil.

L'écran de réglage auto s'affiche automatiquement.

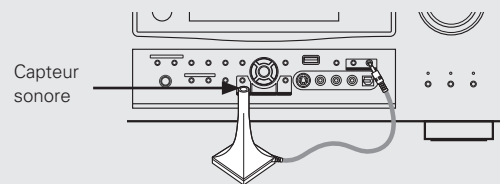

2 Fixez le microphone de configuration sur un tripode de caméra, etc., et placez-le à la position d'écoute principale, en orientant le capteur sonore vers le plafond.

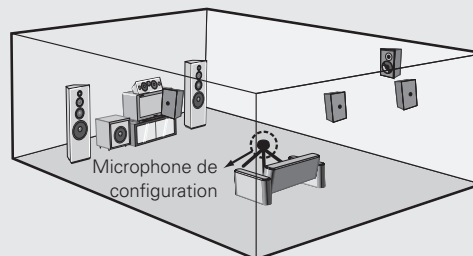

※ Réglez la hauteur du capteur sonore du microphone de configuration afin qu'il se situe à hauteur des oreilles de l'auditeur.



Lorsque vous utilisez un subwoofer doté d'une fonction de réglage, effectuez les réglages suivants avant de commencer la procédure de réglage auto:

- Volume: "Centrale"
- Fréquence de croisement: "Maximum"
- Filtre Low Pass: "Arrêt"
- Mode veille: "Arrêt"

REMARQUE

- Ne pas débrancher le microphone de configuration jusqu'à ce que la procédure de réglage auto soit terminée.
- Si vous utilisez un casque audio, débranchez-le avant de commencer la procédure de réglage auto.

Réglage auto

Améliorez les réglages de vos enceintes.

GUI



Arborescence du menu

Réglage auto

1 Réglage auto

2 Options

3 Vérification des paramètres

1 Réglage auto

Les réglages s'effectuent automatiquement.



[Déroulement du réglage auto]

ETAPE1: Détection des enceintes



ETAPE2: Mesures (2 à 8 positions)



ETAPE3: Calcul



ETAPE4: Vérifier



ETAPE5: Mémoriser

Démarrer

Démarrez le réglage auto et émettez la tonalité test.

Effectuez les réglages souhaités avant de commencer la procédure de réglage auto.



Si un message d'erreur apparaît pendant les mesures, vérifiez le "Messages d'erreur", prenez les mesures nécessaires, puis recommencez les mesures (page 27).

Configuration

Vous pouvez sélectionner ici le système d'enceintes à mesurer à l'avance.

[Eléments sélectionnables] **7.1 (B)** **7.1** **5.1**



Effectuer la configuration des enceintes permet de réduire la durée requise pour l'analyse des enceintes pendant la procédure de réglage auto.

Affectation de l'amplificateur

Réglage avancé : Modifie l'attribution de l'amplificateur de puissance.

REMARQUE

Les éléments sélectionnables dans "Configuration" varient en fonction des réglages de "Affectation de l'amplificateur".

ETAPE1: Détection des enceintes

L'état de la connexion des enceintes et les polarités des enceintes sont détectés à partir de la position d'écoute principale. Les conditions d'écoute par rapport à la position d'écoute principale ("Contrôle de la taille des enceintes", "Correction de la distance", "Réglage du niveau des canaux", "Vérification de la fréquence de croisement" et "Correction EQ de la pièce") sont alors mesurées automatiquement au niveau de la position d'écoute principale.

Une fois les mesures terminées, les résultats de la connexion des enceintes s'affichent.

REMARQUE

- Des tonalités test bruyantes sont émises pendant les mesures. Faites attention si vous effectuez les mesures pendant la nuit ou si de jeunes enfants se trouvent à proximité.
- Ne pas se tenir entre les enceintes et le microphone de configuration ni laisser des obstacles entre eux pendant que les mesures s'effectuent. Les obstacles empêchent l'exactitude des mesures.
- Soyez aussi silencieux que possible pendant les mesures. Des sons bruyants à proximité empêchent l'exactitude des mesures.
- Les mesures sont annulées si la molette **MASTER VOLUME** de l'appareil ou les touches **VOL +/-** de la télécommande sont actionnées en cours de mesures.
- Ne pas modifier les connexions des enceintes ou le volume du subwoofer après "ETAPE1".

ETAPE2: Mesures

Les conditions d'écoute par rapport à la position d'écoute ("Contrôle de la taille des enceintes", "Contrôle de la fréquence de croisement" et "Correction EQ de la pièce") sont mesurées automatiquement à partir des positions 2 à 8.

Lorsqu'une mesure a été effectuée, déplacez le microphone de configuration jusqu'à la position suivante.



Effectuez les mesures à partir d'au moins 6 positions (position d'écoute principale et au moins 5 autres positions autour). Les mesures peuvent être achevées même si elles ont été prises à partir de seulement 5 positions, mais de meilleurs résultats seront obtenus à partir d'**au moins 6 positions**. (Les mesures peuvent être effectuées à partir de 8 positions maximum.)

ETAPE3: Calcul

Lorsque "Calculer" a été sélectionné à "ETAPE2", le système d'enceintes est automatiquement analysé.



La durée requise pour l'analyse dépend du nombre d'enceintes connectées. Plus il y a d'enceintes, plus l'analyse est longue.

ETAPE4: Vérifier

Lorsque la procédure de réglage auto est terminée, l'écran de vérification des résultats des mesures s'affiche.

Sélectionnez un élément dont vous voulez vérifier le résultat des mesures.



Des valeurs qui diffèrent de la distance véritable peuvent être réglées pour les enceintes dotées de filtres intégrés (subwoofers, etc.).

ETAPE5: Mémoriser

Les résultats des mesures du réglage auto sont enregistrés.

REMARQUE

Ne pas couper l'alimentation pendant l'enregistrement des réglages dans la mémoire.

Message d'erreur

Si la procédure de réglage auto n'a pas pu être achevée à cause de la disposition des enceintes, des conditions de mesure, etc., un message d'erreur s'affiche. Dans ce cas, vérifiez les éléments concernés, prenez les mesures nécessaires, puis recommencez la procédure de réglage auto.

Messages d'erreur (exemples)	Cause	Remèdes
Pas de micro ou d'enceinte	<ul style="list-style-type: none"> Le microphone de configuration fourni n'est pas connecté. Toutes les enceintes n'ont pas été détectées. 	<ul style="list-style-type: none"> Connectez le microphone de configuration fourni à la prise SETUP MIC de l'appareil. Vérifiez les connexions des enceintes.
Le bruit ambiant est trop élevé ou Le niveau est trop bas	<ul style="list-style-type: none"> Trop de bruit dans la pièce pour effectuer des mesures précises. Le son des enceintes ou du subwoofer est trop faible pour effectuer des mesures précises. 	<ul style="list-style-type: none"> Eteignez ou éloignez l'appareil à l'origine du bruit. Essayez à nouveau lorsque les environs sont silencieux. Vérifiez l'installation et l'orientation des enceintes. Réglez le volume du subwoofer.
Aucun	<ul style="list-style-type: none"> Les enceintes affichées n'ont pas été détectées. <ul style="list-style-type: none"> Les enceintes avant G et avant D n'ont pas été correctement détectées. Un seul canal des enceintes surround (A) et surround (B) a été détecté. Le son n'a été émis par le canal droit que lorsque l'enceinte surround arrière a été connectée. L'enceinte surround arrière ou surround (B) a été détectée, mais pas l'enceinte surround (A). 	<ul style="list-style-type: none"> Vérifiez les connexions des enceintes affichées.
Phase	<ul style="list-style-type: none"> Enceintes affichées connectées avec des polarités inversées. 	<ul style="list-style-type: none"> Vérifiez les polarités des enceintes affichées. Ce message d'erreur peut s'afficher avec certains enceintes, même si elles sont connectées correctement. Dans ce cas, sélectionnez "Sauter".

 Sélectionnez "Réessayer" pour effectuer à nouveau les mesures.

REMARQUE Coupez l'alimentation avant de vérifier les connexions des enceintes.

2 Options

Sélectionnez les réglages pour EQ de la pièce, micro, etc.



Egalisateur de pièce

Sélectionnez la méthode de réglage EQ de la pièce.

[Éléments sélectionnables] **Tous** **Affectation**

Mode direct

Sélectionnez EQ de la pièce pour le mode DIRECT ou PURE DIRECT.

[Éléments sélectionnables] **MARCHE** **ARRÊT**

Sélection micro

Sélectionnez le type de microphone si vous n'utilisez pas le micro fourni.

Le microphone connecté à V.AUX Lch est activé.

[Éléments sélectionnables] **Micro** **V.AUX G**

3 Vérification des paramètres

Vérifiez les résultats des mesures de réglage auto. S'affiche lorsque la procédure de réglage auto est terminée.



[Éléments à vérifier]

Vérif. config. enc. **Vérif. distance** **Vérif. niveau canal**

Vérif. crossover **Vérification EQ**



Les résultats du réglage auto peuvent être réinitialisés lorsque "Réinitialiser" a été sélectionné.

Configuration manuelle



Effectuez les réglages détaillés des différents paramètres.

Configuration des enceintes



Utilisez cette procédure pour régler manuellement les enceintes ou si vous souhaitez modifier les réglages effectués avec la procédure de réglage auto.

Arborescence du menu

Configuration manuelle

Configuration des enceintes

1 Configuration des enceintes

2 Mode subwoofer

3 Distance

4 Niveau des canaux

5 Fréquence de crossover

6 Enceinte surround

1 Configuration des enceintes

Sélectionnez la configuration et la taille des enceintes. (Capacité de reproduction des basses)

Avant

Sélection de la taille de l'enceinte avant.

[Éléments sélectionnables] **Large** **Petit**

Centrale

Sélect. taille et utilis. enceinte centrale.

[Éléments sélectionnables] **Large** **Petit** **Aucun**

Subwoofer

Sélection de l'utilisation du subwoofer.

[Éléments sélectionnables] **Oui** **Non**

Surround A

Sélect. uti. et taille enceintes surround A.

[Éléments sélectionnables] **Large** **Petit** **Aucun**

Surround B

Sélectionnez l'utilisation et la taille des enceintes surround B.

[Éléments sélectionnables] **Large** **Petit** **Aucun**

Surround arrière

Sélect. uti. et taille enceinte surround arr.

[Éléments sélectionnables] **Large** **Petit** **Aucun**

2enceint. **1enceint.**

Large : Sélectionnez ce réglage pour une enceinte avec reproduction des graves en puissance.

Petit : Sélectionnez ce réglage pour une enceinte plus petite, avec reproduction des graves en douceur.



- Sélectionnez "Large" ou "Petit", non en fonction de la taille physique de l'enceinte, mais en fonction de la capacité de reproduction des basses fréquences définie par le réglage de la fréquence de "Fréquence de crossover" (☞ page 29).
- Lorsque "Avant" est réglé sur "Petit", "Subwoofer" est automatiquement réglé sur "Oui".
- Si "Subwoofer" est réglé sur "Non", "Avant" est automatiquement réglé sur "Large".
- Si "Surround A" est réglé sur "Aucun", "Surround B" et "Surround arrière" sont automatiquement réglés sur "Aucun".
- Lorsque vous utilisez une seule enceinte surround arrière, connectez-la au canal gauche (SBL).

2 Mode subwoofer

Sélectionner le signal de basse gamme à reproduire par le subwoofer.

[Éléments sélectionnables] **LFE** **LFE+Main**



- Peut se régler lorsque le menu de l'interface graphique GUI "Configuration des enceintes" – "Subwoofer" est réglé sur "Oui".
- Lisez une source audio ou vidéo et sélectionnez le mode qui offre les graves les plus puissantes.
- Sélectionnez "LFE+Main" si vous voulez que les signaux de basse soient toujours reproduits par le subwoofer.

3 Distance

Réglez la distance entre la position d'écoute et les enceintes. Avant d'effectuer les réglages, mesurez la distance entre la position d'écoute et les différentes enceintes.

Mètres / Pieds

Sélectionner unité de distance.

Étape

Sélectionnez l'intervalle. (plus petite distance)

[Éléments sélectionnables]

0,1m **0,01m** : Peut être sélectionné lorsque "Mètres" a été défini.

1ft **0,1ft** : Peut être sélectionné lorsque "Pieds" a été défini.

Défaut

Réinitialise les réglages à leur valeur par défaut.

Mesure de la distance

Sélectionnez l'enceinte que vous voulez régler, puis réglez la distance.

Réglez la valeur la plus proche de la distance mesurée.

[Plage de réglage]

0,00m ~ 18,00m : Affichage lorsque "Mètres" est défini.

0,0ft ~ 60,0ft : Affichage lorsque "Pieds" est défini.

REMARQUE

Réglez la distance entre la position d'écoute et les différentes enceintes à un maximum de 6,00 mètres (20,0 ft).

4 Niveau des canaux

Ajuster niveaux d'écoute pour obtenir le même volume de toutes les enceintes.

Mode

Sélect. la méthode de reproduction de tonalité de test.

[Éléments sélectionnables] **Automatique** Manuel

Surround

Sélectionnez l'enceinte surround à partir de laquelle la tonalité test est émise.

[Éléments sélectionnables] **A** **B** **A+B**

Démarrer

Emettre tonalité de test.

[Plage de réglage] **-12dB** ~ **0dB** ~ **+12dB**



Fonctionnement à partir de la télécommande principale

Le réglage à l'aide des tonalités test de la télécommande principale n'est possible qu'en mode "Automatique" et effectif qu'en mode STANDARD. Les niveaux réglés pour les différents modes sont automatiquement enregistrés dans la mémoire.

[Réglage à l'aide des tonalités test]

- Appuyez sur la touche **TEST**.
Les tonalités test sont émises par les différentes enceintes.
- Utilisez la touche **◀ ▶** pour régler le volume au même niveau pour chaque enceinte.
- Lorsque les réglages sont terminés, appuyez à nouveau sur la touche **TEST**.



- Lorsque le menu de l'interface graphique GUI "Configuration des enceintes" – "Surround arrière" (page 28) est réglé sur "1enceint.", l'affichage de l'enceinte surround arrière est réglé sur "Surround arrière".
- Les enceintes réglées sur "Aucun" dans les réglages "Configuration des enceintes" ne sont pas affichées.
- "Surround" peut être réglé lorsque le menu de l'interface graphique GUI "Configuration des enceintes" – "Surround A" ou "Surround B" est réglé sur "Large" ou "Petit" (page 28).
- Lorsque vous utilisez des enceintes surround, veillez à régler le volume de chaque enceinte.
- Lors du réglage de "Niveau de canaux", les valeurs réglées sont valides pour tous les modes surround. Pour régler séparément le niveau des canaux pour les différents modes surround, utilisez l'opération décrite page 59.

Défaut

Réinitialise les réglages à leur valeur par défaut.

5 Fréquence de crossover

Sélect. fréqu. de croisem. pour laquelle le subwoof. reproduit signaux bas.

[Éléments sélectionnables]

40Hz **60Hz** **80Hz** **90Hz** **100Hz** **110Hz** **120Hz** **150Hz**
200Hz **250Hz**

Seule la portion du son grave des différentes enceintes émis par le subwoofer ayant une fréquence inférieure à la fréquence réglée ici est émise.

Effectuez le réglage en fonction de la capacité de reproduction des fréquences basses de vos enceintes.

Avancé :

Réglez la fréquence de croisement séparément pour les différentes enceintes.



- La "Fréquence de crossover" peut être réglée lorsque des enceintes ont été réglées sur "Petit" dans le menu de l'interface graphique GUI "Configuration des enceintes" ou lorsque "Subwoofer" est réglé sur "Oui" (page 28).
- Si le menu de l'interface graphique GUI "Mode subwoofer" (page 28) est réglé sur "LFE", les enceintes réglées sur "Petit" dans "Configuration des enceintes" peuvent être réglées. Si "LFE+Main" est activé, le réglage peut être fait sans tenir compte de la taille de l'enceinte.
- Le son situé sous la fréquence de croisement est coupé de la sortie audio pour les enceintes réglées sur "Petit". Le son de basse coupé est émis par le subwoofer ou par les enceintes avant.
- Réglez toujours la fréquence de croisement sur "80 Hz". Cependant, lorsque vous utilisez des enceintes de petite taille, nous vous recommandons de régler la fréquence de croisement à une fréquence plus élevée.

6 Enceinte surround

Sélectionner les enceintes surround à utiliser pour chaque mode surround.

[Éléments sélectionnables] **A** **B** **A+B**



Fonctionnement à partir de la télécommande principale

Appuyez sur la touche **SPKR**.



- Peut être réglé lorsque "Configuration des enceintes" – "Surround A" et "Surround B" sont utilisés dans le menu de l'interface graphique GUI (page 28).
- Lorsque vous utilisez les bornes de pré-sortie, sélectionnez et utilisez "Surround A" ou "Surround B".
- Effectuez les réglages des enceintes surround lorsque le mode d'entrée est réglé sur "EXT. IN" dans le menu de l'interface graphique GUI "Configuration manuelle" – "Configuration audio" – "Configuration EXT.IN" (page 30).

A propos du réglage du type d'enceintes lorsque vous utilisez les deux enceintes surround A et B

Si "Small" est réglé pour les enceintes d'ambiance A ou B, la sortie est la même que lorsque "Small" est réglé pour les deux A et B.

Configuration HDMI

Réglage des paramètres de sortie vidéo/audio HDMI.



Arborescence du menu

Configuration manuelle

Configuration HDMI

1 Echelle i/p

2 Résolution

3 Mode progressif

4 Aspect

5 Espace couleurs

6 Gamme RGB

7 Synchronisation labiale automatique

8 Audio

1 Echelle i/p

Réglages des paramètres de la fonction d'échelle i/p.

[Éléments sélectionnables] **A à H** **A à H & H à H** **ARRÊT**



Réglage A à H & H à H

- Les signaux Deep Color (10 bits/12 bits) sont convertis en signaux 8 bits.
- La fonction Echelle i/p ne fonctionne pas en cas de réception de signaux d'une résolution xVYCC ou d'ordinateur.

2 Résolution

Réglage des paramètres de résolution du signal de sortie vidéo HDMI.

[Éléments sélectionnables]

Automatique **480p/576p** **1080i** **720p** **1080p**



Peut être réglé lorsque "Echelle i/p" n'est pas réglé sur "ARRÊT".

REMARQUE

- Il est impossible de convertir les signaux "1080i" au format "720p".
- Il est impossible de convertir les signaux "720p" au format "1080i".

3 Mode progressif

Sélectionner le mode progressif optimal pour l'affichage vidéo.

[Éléments sélectionnables] **Automatique** **Vidéo1** **Vidéo2**



Peut être réglé lorsque "Echelle i/p" n'est pas réglé sur "ARRÊT".

4 Aspect

Règle le ratio d'aspect lors de l'émission de signaux d'entrée 480i/576i ou 480p/576p à partir de la borne de sortie HDMI.

[Éléments sélectionnables] **Complet** **Normal**



Peut être réglé lorsque "Echelle i/p" n'est pas réglé sur "ARRÊT".

5 Espace couleurs

Réglages des paramètres d'affichage d'espace colorimétrique.

[Éléments sélectionnables] **YCbCr** **RGB**



Lorsque la connexion au moniteur se fait par l'intermédiaire d'une borne DVI-D (compatible HDCP) à l'aide d'un câble de conversion HDMI/DVI, les signaux sont émis au format RGB, quel que soit ce réglage.

6 Gamme RGB

Réglage des paramètres d'affichage au format RGB.

[Éléments sélectionnables] **Normal** **Amélioré**

7 Synchronisation labiale automatique

Comp. auto du délai temporel des sorties audio et vidéo.

[Éléments sélectionnables] **MARCHE** **ARRÊT**

8 Audio

Sélectionner le dispositif de sortie audio HDMI.

[Éléments sélectionnables] **Ampli** **TV**

Configuration audio

Réglage des paramètres de reproduction audio.



Arborescence du menu

Configuration manuelle

Configuration audio

1 Configuration EXT. IN

2 Direct/Stéréo 2 canaux

3 Option mix bas

4 Mode surround automatique

5 EQ manuel

1 Configuration EXT. IN

Effectuez les réglages des enceintes pour le mode de reproduction EXT. IN.

Enceinte surround

Sélectionner les enceintes surround à utiliser.

[Éléments sélectionnables] **A** **B** **A+B**

Niveau du subwoofer

Configurer le niveau de reproduction du subwoofer. Choisir en fonction de l'appareil utilisé.

[Éléments sélectionnables] **0dB** **+5dB** **+10dB** **+15dB**



Nous vous recommandons d'effectuer le réglage sur "+15 dB".

2 Direct/Stéréo 2 canaux

Effectuer les réglages du mode de reproduction à 2-ch.

Réglage

Modif. réglages et sélect. "Personnalisé"

[Éléments sélectionnables] **Basique*** **Personn.**

* : Utiliser les même réglages que pour "Config. enceintes".

Avant

Sélection de la taille de l'enceinte avant.

[Éléments sélectionnables] **Large** **Petit**

Subwoofer

Sélectionner l'utilisation du subwoofer.

[Éléments sélectionnables] **Oui** **Non**

Mode subwoofer

Sélectionner le signal de basse à reproduire par le subwoofer.

[Éléments sélectionnables] **LFE** **LFE+Main**

Crossover

Sélect. fréq. de croisem. pour laquelle le subwoof. reproduit signaux bas.

[Éléments sélectionnables]

40Hz **60Hz** **80Hz** **90Hz** **100Hz** **110Hz** **120Hz** **150Hz**
200Hz **250Hz**

Distance AG

Réglez la distance entre la position d'écoute et l'enceinte avant gauche.

[Plage de réglage] **0,00m ~ 18,00m**

Distance AD

Réglez la distance entre la position d'écoute et l'enceinte avant droite.

[Plage de réglage] **0,00m ~ 18,00m**

3 Option mix bas

Réglage de la gamme dyn. d'abaissement des sources Dolby Digital.

[Éléments sélectionnables] **MARCHE** **ARRÊT**



- Réglez sur "MARCHE" si le son en provenance des enceintes avant paraît distordu.
- Lorsque vous n'utilisez pas d'enceinte centrale ou d'enceintes surround, le son lu est mixé et émis par les enceintes avant.

4 Mode surround automatique

Réglage de mém. des réglages de mode surround pour chaque type de signal.

[Éléments sélectionnables] **MARCHE** **ARRÊT**



- La fonction de mode surround auto vous permet d'enregistrer dans la mémoire le dernier mode surround utilisé pour la reproduction des quatre types de signaux d'entrée figurant ci-dessous.
 - ① Signaux analogiques et PCM 2 canaux
 - ② Signaux Dolby Digital et DTS 2 canaux
 - ③ Signaux Dolby Digital et DTS multi-canaux
 - ④ Signaux multi-canaux autres que Dolby Digital et DTS (PCM, DSD, etc.)
- Pendant la lecture en mode PURE DIRECT, le mode surround ne change pas, même si le signal d'entrée change.

5 EQ manuel

Ajuster la qualité tonale de chaque enceinte avec l'égaliseur graphique.

Réglage des canaux

Sélectionner la méthode de configuration des enceintes.

[Éléments sélectionnables] **Chaque** **G/D** **Tous**

EQ manuel

Sélectionnez l'enceinte et la bande de fréquence, puis réglez le niveau.

[Éléments sélectionnables]

63 **125** **250** **500** **1k** **2k** **4k** **8k** **16k**

[Plage de réglage] **-20dB ~ +6dB**

Copie de courbe

Copier la courbe "Plate" de EQ chambre.

[Éléments sélectionnables] **Oui** **Non**



"Copie de courbe" s'affiche après que la procédure de réglage auto a été effectuée.

Défaut

Réinitialise les réglages à leur valeur par défaut.

Configuration réseau

Réglage des paramètres réseau.

GUI



Arborescence du menu

Configuration manuelle

Configuration réseau

1 Configuration réseau

2 Autre

3 Informations réseau

1 Configuration réseau

Effectuez les réglages du LAN.

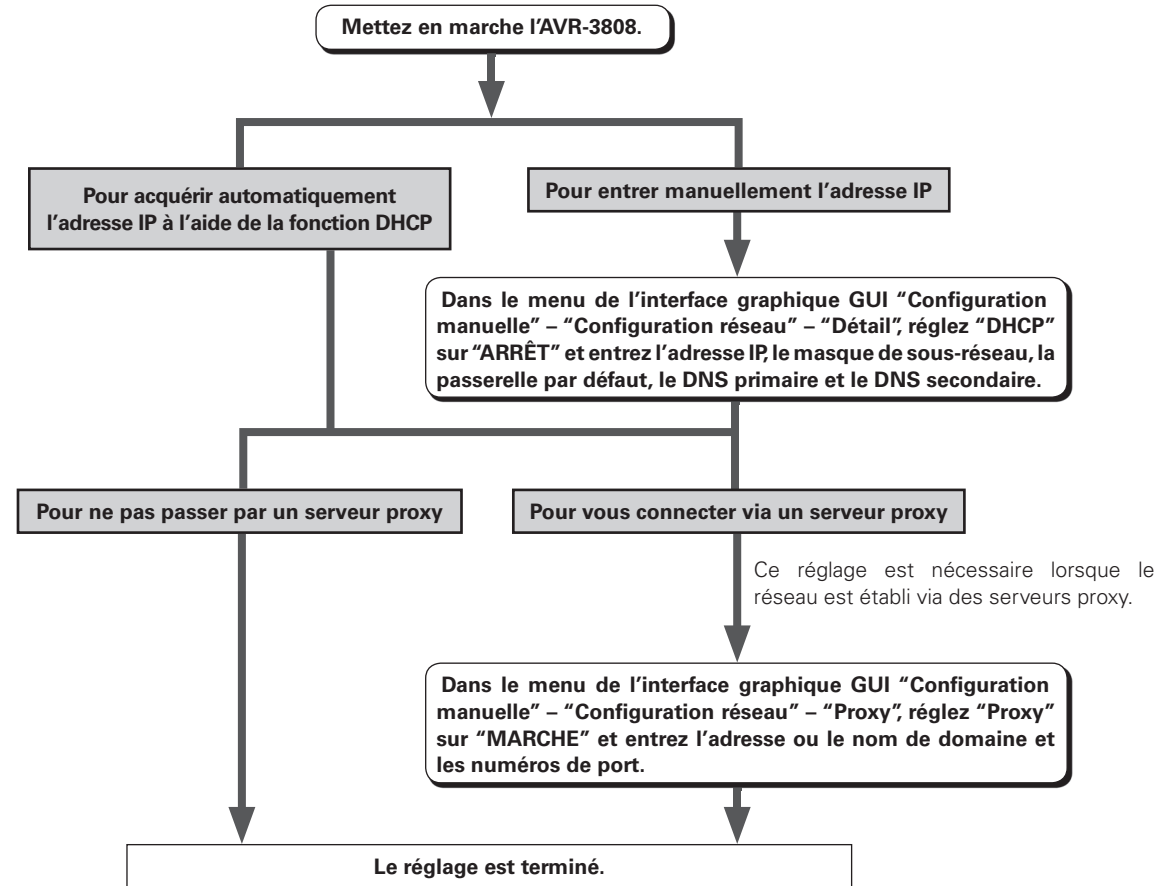

Vérifiez à nouveau les connexions et les réglages si vous ne parvenez pas à vous connecter à Internet (☞ page 20).

REMARQUE

Une certaine connaissance des réseaux est requise pour effectuer les réglages proxy et de l'adresse IP. Pour plus de détails, consultez un administrateur réseau.

2 Autre

Réglage du mode d'éco. d'énergie et du langage informatique.

Economie d'énergie

Réglage des param. d'éco. d'énergie pendant les déconnexions du réseau.

[Éléments sélectionnables] **MARCHE** **ARRÊT**

Caractère

Réglez le type de code de caractère des tags ID3 MP3 lus par USB.

[Éléments sélectionnables] **Automatique** **Latin** **Japonais**



Si les caractères ne s'affichent pas correctement avec le réglage "Automatique," choisissez le réglage "Latin" ou "Japonais".

Langue PC

Sélectionner la langue de votre environnement informatique.

[Éléments sélectionnables]

ara chi (smp) chi (trad) cze dan dut eng fin
fre ger gre heb hun ita jpn kor nor pol por
por (BR) rus spa swe tur

3 Informations réseau

Affichage des informations sur le réseau.

[Éléments à vérifier]

DHCP= **MARCHE** ou **ARRÊT** **Adresse IP** **Adresse Mac**

Configuration de zone

Réglages de lecture audio pour un système à zones multiples.



● **Arborescence du menu** ●

Configuration manuelle

Configuration de zone

1 ZONE2

2 ZONE3

1 ZONE2

Réglage des paramètres de reproduction audio dans un système ZONE2.

2 ZONE3

Réglage des paramètres de reproduction audio dans un système ZONE3.

Graves

Réglage de la gamme des basses fréquences (basses).

[Plage de réglage] **-10dB** ~ **0dB** ~ **+10dB**

Aigüs

Ajuster la gamme des fréquences hautes (aigüs).

[Plage de réglage] **-10dB** ~ **0dB** ~ **+10dB**

HPF

Si vos enceintes ne peuvent pas reproduire de façon satisfaisante les basses fréquences, la distorsion du son grave peut être réduite en réglant "HPF" sur "MARCHE".

[Éléments sélectionnables] **MARCHE** **ARRÊT**

Niveau du canal gauche

Ajuster le niveau du canal gauche.

[Plage de réglage] **-12dB** ~ **0dB** ~ **+12dB**

Niveau du canal droit

Ajuster le niveau du canal droit.

[Plage de réglage] **-12dB** ~ **0dB** ~ **+12dB**

Canal

Commutation entre la sortie stéréo et mono.

[Éléments sélectionnables] **Stéréo** **Mono**



Lorsque le menu de l'interface graphique GUI "Configuration manuelle" – "Configuration des options" – "Affectation de l'amplificateur" (page 34) est réglé sur "ZONE (MONO)" le réglage "Canal" est automatiquement réglé sur "Mono".

Niveau du volume

Réglez le niveau du volume principal.

[Éléments sélectionnables] **Variable** **-40dB** **0dB**



"Variable" s'affiche lorsqu'un amplificateur de puissance est attribué au canal de sortie de la ZONE2 dans le menu de l'interface graphique GUI "Configuration manuelle" – "Configuration des options" – "Affectation de l'amplificateur" (page 34).

Limite du volume

Réglages de volume maximum.

[Éléments sélectionnables] **ARRÊT** **-20dB** **-10dB** **0dB**

Niveau démarrage

Définir le volume à la mise en marche de l'appareil.

[Éléments sélectionnables]

Dernière **---** **-70dB ~ +18dB**

Niveau de sourdine

Réglage du niveau d'atténuation pendant la mise en sourdine.

[Éléments sélectionnables] **Complet** **-40dB** **-20dB**

Configuration des options

Effectuer d'autres réglages.

GUI



Arborescence du menu

Configuration manuelle

Configuration des options

1 Affectation de l'amplificateur

2 Commande du volume

3 Effacer la source

4 GUI

5 Sélection rapide du nom

6 Sortie Trigger 1

7 Sortie Trigger 2

8 ID télécommande

9 Télécommande 2voies

10 Atténuateur

11 Verrou de configuration

12 Mode Entretien

13 Mise à jour du logiciel

1 Affectation de l'amplificateur

Définissez l'utilisation de l'amplificateur pour les canaux des enceintes surround arrière.

Les emplacements d'utilisation de l'amplificateur surround arrière peuvent être déterminés librement en fonction du lieu. Vous pouvez ainsi émettre le son dans d'autres pièces que celle (zone principale) où la reproduction surround est effectuée (reproduction multi-zone) ou reproduire le son avec une qualité élevée par l'intermédiaire des enceintes avant (connexions câblage double/bi-amp).

[Éléments sélectionnables]

7,1 canaux ZONE2 ZONE3 ZONE(MONO) Bi-amp 2CH



Pour plus détails, voir "Affectation de l'amplificateur / Connexions et fonctionnement multi-zone" (page 69 ~ 71).

2 Commande du volume

Réglez le volume de la zone principale.

Limite du volume

Réglages de volume maximum.

[Éléments sélectionnables] ARRÊT -20dB -10dB 0dB

Niveau démarrage

Définit le volume activé à la mise en marche de la zone principale.

[Éléments sélectionnables] Dernière --- -80dB ~ +18dB

Niveau de sourdine

Définit le niveau d'atténuation du volume lorsque le mode sourdine est activé dans la zone principale.

[Éléments sélectionnables] Complet -40dB -20dB

3 Effacer la source

Retirer les sources non utilisées de l'affichage.

[Éléments sélectionnables] MARCHÉ Effacer

REMARQUE

- Les sources d'entrée utilisées dans les différentes zones ne peuvent pas être supprimées.
- Les sources d'entrée réglées sur "Effacer" ne peuvent pas être sélectionnées dans le menu de l'interface graphique GUI "Sélection de la source" ou à l'aide de la molette **SOURCE SELECT** de l'appareil ou de la touche **SOURCE SELECT** de la télécommande.

4 GUI

Réglage des paramètres d'interface GUI.

Économiseur d'écran

Effectuez les réglages de l'économiseur d'écran. Utilisez l'économiseur d'écran pour ne pas risquer d'endommager l'écran du moniteur. Réglez sur "MARCHÉ" pour activer l'économiseur d'écran après environ 3 minutes d'inactivité.

[Éléments sélectionnables] MARCHÉ ARRÊT

Fond d'écran

Modification du fond d'écran de l'interface graphique GUI.

[Éléments sélectionnables] Image Noir Gris Bleu

Format

Sélectionner un format de sortie vidéo adapté à celui du moniteur.

[Éléments sélectionnables] PAL NTSC

REMARQUE

Si un format différent du format vidéo du moniteur connecté est défini, l'image ne s'affichera pas correctement. Utilisez la procédure décrite ci-dessous pour changer le format vidéo.



Fonctionnement à partir de l'appareil

- ① Maintenez les touches **STATUS** et **RETURN** enfoncées pendant au moins 3 secondes. "Video Format" s'affiche sur l'écran.
- ② Utilisez la touche <D> pour effectuer le réglage.
- ③ Appuyez sur la touche **ENTER**, **MENU** ou **RETURN** pour terminer le réglage.

```
*Video Format
< PAL >
```

Texte

Affichage de textes d'informations.

[Éléments sélectionnables] **MARCHE** **ARRÊT**

Volume principal

Affichage du volume principal pendant le réglage.

[Éléments sélectionnables] **MARCHE** **ARRÊT**

NET/USB / iPod / Tuner

Définit la durée d'affichage de l'affichage sur écran pendant une opération.

[Éléments sélectionnables] **Toujours** **30s** **10s** **ARRÊT**

5 Sélection rapide du nom

Changez le nom de la sélection rapide.
Vous pouvez entrer jusqu'à 16 caractères.

[Entrée de caractères]

A ~ Z **a ~ z** **0 ~ 9**

! " # % & ' () * + , - . / : ; < = > ? @ [\] (espace)

6 Sortie Trigger 1

Sélectionnez les conditions d'activation de la sortie trigger 1 par rapport à la zone, la source d'entrée, le mode surround, le moniteur HDMI, etc.
Pour plus de détails sur la fonction des sorties trigger, voir page 21.

7 Sortie Trigger 2

Détermine les conditions d'activation de la sortie trigger 2, de la même façon que la "Sortie trigger 1" ci-dessus.

[Éléments sélectionnables] **MARCHE** **---**

Réglage par rapport à la zone

- Lorsque l'alimentation de la zone a été activée/désactivée, la sortie trigger est activée.
- Associé à l'alimentation des zones réglées sur "MARCHE".

Réglage par rapport à la source d'entrée

- Lorsque la source d'entrée activée est sélectionnée, la sortie trigger est activée.
- Associée en fonction de la source d'entrée pour les zones réglées sur "MARCHE" dans "Réglage par rapport à la zone".

Réglage par rapport au mode surround

- Lorsque le mode surround activé est sélectionné, la sortie trigger est activée.
- Associé par rapport aux modes surround réglés sur "MARCHE".
- Peut être réglé si "MAIN ZONE" dans "Réglage par rapport à la zone" est réglé sur "MARCHE".
- Associé lorsque la source d'entrée pour laquelle "Réglage par rapport à la source d'entrée" a été réglée sur "MARCHE" est sélectionné.

Réglage par rapport au moniteur

- Lorsque le moniteur HDMI activé est sélectionné, la sortie trigger est activée.
- Associé par rapport au moniteur HDMI réglé sur "MARCHE".
- Peut être réglé si "MAIN ZONE" dans "Réglage par rapport à la zone" est réglé sur "MARCHE".
- Associé lorsque la source d'entrée pour laquelle "Réglage par rapport à la source d'entrée" a été réglée sur "MARCHE" est sélectionné.

8 ID télécommande

Configurer l'ID de télécommande.
Faites correspondre le réglage d'ID de la télécommande et de l'appareil.

[Éléments sélectionnables] **1** **2** **3** **4**



- Lorsque vous changez l'ID de télécommande, changez également les modes AMP, iPod, TU et NET/DTU de la télécommande principale (page 63).
- Lorsque vous changez l'ID de télécommande, changez également la télécommande secondaire (page 68).

9 Télécommande 2voies

Réglage pour télécommande 2-voies.

[Éléments sélectionnables] **Utilisé** **Non-utilisé**



Lorsque vous utilisez une télécommande 2voies (RC-7000CI et RC-7001RCI, vendues séparément), réglez sur "Utilisé".

10 Atténuateur

Ajuster la luminosité du récepteur.

[Éléments sélectionnables]

Clair **Atténuer** **Sombre** **ARRÊT**



Fonctionnement à partir de l'appareil

Appuyez sur la touche **DIMMER**.



11 Verrou de configuration

Protection des réglages contre toute modification involontaire.

[Eléments sélectionnables] **MARCHE** **ARRÊT**



- Lorsque "Verrou de configuration" est réglé sur "MARCHE", les réglages ci-dessous ne peuvent plus être modifiés. "REGLAGE VERROUILLÉE!" s'affiche également si vous essayez d'utiliser les touches liées.
 - Fonctionnement du menu de l'interface graphique GUI
 - RESTORER
 - Mode de nuit
 - Paramètre
 - Egalisateur de pièce
 - Niveau des canaux
 - Délai audio
 - Video Format / GUI Language
- Pour annuler le réglage, appuyez sur la touche **MENU** pour afficher à nouveau l'écran "Verrou de configuration," puis changez le réglage sur "ARRÊT".

12 Mode Entretien

Règle la fonction pour la maintenance par un installateur ou une personne du service après-vente DENON. (Utilisation professionnelle uniquement.)

Cette fonction permet à un installateur ou une personne du service après-vente DENON de vérifier l'état de l'AVR-3808 et d'effectuer des réglages via Internet.

REMARQUE

N'utilisez cette fonction qu'à la demande d'un installateur ou d'une personne du service après-vente DENON.

13 Mise à jour du logiciel

Mise à jour du micrologiciel du récepteur.

[Eléments sélectionnables]

Démarrez :

Effectuez le processus de mise à jour.

Lorsque la mise à jour démarre, le témoin principal s'allume en rouge. "Updating * * *" s'affiche sur l'écran pendant la mise à jour. Lorsque la mise à jour est terminée, "Updating complete" s'affiche. "Latest firmware" s'affiche lorsque la dernière version du logiciel est installée.

※ Si l'affichage ressemble à celui ci-dessous, vérifiez les réglages et l'environnement réseau, puis mettez à jour à nouveau.

Affichage	Description
Updating failed	Echec de la mise à jour.
Login failed	Echec de la connexion au serveur.
Server is busy	Le serveur est occupé. Attendez, puis réessayez.
Connection failed	Echec de la connexion au serveur.
Regist failed	Echec de l'enregistrement au serveur.

REMARQUE

- Il est nécessaire d'être connecté au réseau et d'avoir effectué les réglages spécifiques pour mettre à jour le firmware. Pour plus de détails, lire pages 20, 32, 33.
- Ne pas couper l'alimentation avant la fin de la mise à jour.
- Il n'est généralement pas nécessaire d'utiliser cette fonction, à l'exception des situations décrites ci-dessous.
 - La fonction de mise à jour du logiciel ne sert qu'à la mise à jour du logiciel (gratuitement ou contre paiement) via Internet, par exemple dans le but d'ajouter à l'avenir des fonctions à l'AVR-3808.
 - Les informations concernant la fonction de mise à jour du logiciel seront annoncées sur le site Internet DENON chaque fois qu'un programme lié sera établi.
 - Une connexion haut débit est requise pour l'utilisation de cette fonction (☞ page 20).
 - Même avec une connexion haut débit, environ 1 heure est nécessaire pour terminer la procédure de mise à jour. Lorsque la mise à jour démarre, les opérations normales de l'AVR-3808 ne peuvent plus être effectuées jusqu'à la fin de la mise à jour. De plus, la mise à jour du logiciel risque de réinitialiser les données sauvegardées pour les paramètres, etc., de l'AVR-3808.

Langue

Définit la langue utilisée sur les écrans d'affichage.

GUI



● Arborecence du menu ●

Configuration manuelle

Langue

[Eléments sélectionnables]

English

Deutsch

Français

Italiano

Español

Nederlands

Svenska

日本語

**Fonctionnement à partir de l'appareil**

※ Le menu de l'interface GUI ne s'affiche pas lorsque ce réglage est effectué.

- ① Maintenez les touches **STATUS** et **RETURN** enfoncées pendant au moins 3 secondes. "Video Format" s'affiche sur l'écran.
- ② Utilisez la touche $\Delta \nabla$ pour sélectionner "GUI Language".
- ③ Utilisez la touche $\triangleleft \triangleright$ pour effectuer le réglage.
- ④ Appuyez sur la touche **ENTER**, **MENU** ou **RETURN** pour terminer le réglage.

```
*GUI Language
< ENGLISH >
```

Sélection de la source



Utilisez cette procédure pour sélectionner la source d'entrée et effectuer les réglages concernant les sources d'entrée lues.

Sélection de la source d'entrée

● Arborecence du menu ●

Sélection de la source

TUNER

PHONO

CD

DVD

HDP

TV/CBL

SAT

VCR

DVR

V.AUX

NET/USB



Fonctionnement à partir de l'appareil ou de la télécommande principale

[Fonctionnement à partir de l'appareil]

Tournez la molette **SOURCE SELECT**.

※ Si "Sélection enreg." ou "Sélect. vidéo" a été sélectionné en source d'entrée, appuyez sur la touche **SOURCE** avant de tourner la molette **SOURCE SELECT**.

[Fonctionnement à partir de la télécommande principale]

Appuyez sur la touche **SOURCE SELECT**.

La source d'entrée souhaitée peut être sélectionnée directement.

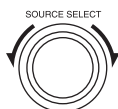

(Appareil)

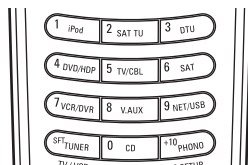

(Télécommande principale)



Pour faire fonctionner l'AVR-3808 à l'aide de la télécommande principale, réglez la télécommande en mode AMP (page 60 "Fonctionnement de la télécommande").

Réglages liés à la reproduction des sources d'entrée



● Arborecence du menu ●

Sélection de la source

TUNER

1 Lecture

2 Préréglage auto

3 Passer préréglage

4 Nom préréglé

5 Mode d'entrée

6 Renommer

7 Autre

PHONO

5 Mode d'entrée

6 Renommer

7 Autre

CD, DVD, HDP, TV/CBL, SAT, VCR, DVR, V.AUX

1 Lecture *

8 Mode de lecture (iPod) *

9 Affectation

5 Mode d'entrée

6 Renommer

7 Autre

NET/USB

1 Lecture

10 Mode de lecture

5 Mode d'entrée

6 Renommer

7 Autre

1 Lecture

L'écran de lecture s'affiche.

[Source d'entrée] **TUNER** **NET/USB** (iPod)

2 Préréglage auto

Utiliser la fonction de préconfig. auto de programmation des chaînes radio.

[Source d'entrée] **TUNER**

[Éléments sélectionnables] **Démarrer**



Si une station radio ne peut pas être préréglée automatiquement, sélectionnez et préréglez la station souhaitée manuellement.

3 Passer préréglage

Déterminez les mémoires préréglées que vous ne voulez pas afficher lors de la syntonisation.

A ~ G

Sélectionnez le ou les canaux préréglés que vous ne voulez pas afficher.

[Source d'entrée] **TUNER**

[Éléments sélectionnables] **Tous** 1 2 3 4 5 6 7 8

[Éléments sélectionnables] **MARCHE** **Passer**



Lorsque "Tous" est réglé sur "Passer", il est possible de sauter des blocs entiers de la mémoire de préréglage (A à G).

*: "Lecture" et "Mode lecture (iPod)" s'affichent avec les sources d'entrée pour lesquelles "Station iPod" a été attribué.

4 Nom préreglé

Affecter un nom à un emplacement mémoire préconfiguré.
Vous pouvez entrer des noms contenant jusqu'à 8 caractères.

A1 ~ G8

Sélectionner un numéro de mémoire préconfiguré.

[Source d'entrée] **TUNER**

[Caractères pouvant être entrés]

A ~ Z a ~ z 0 ~ 9 ! " # % & ' () * + , - . / : ; < = > ? @ [\] (espace)

5 Mode d'entrée

Effectuer les réglages de mode d'entrée et de décodage pour cette source.
Les modes d'entrée sélectionnables dépendent de la source d'entrée et du réglage de "Affectation" (page 39).

Mode d'entrée

Configurer le mode d'entrée pour cette source.

[Source d'entrée] **TUNER PHONO** (iPod)

[Éléments sélectionnables] **Analogique EXT. IN**

[Source d'entrée] **NET/USB**

[Éléments sélectionnables] **Automatique EXT. IN**

[Source d'entrée]

CD DVD HDP TV/CBL SAT VCR DVR V.AUX

[Éléments sélectionnables]

Automatique HDMI Numérique Analogique EXT. IN



- Lorsqu'un signal numérique entre correctement, le témoin "DIGITAL" ou "HDMI" s'allume sur l'écran. Si le témoin "DIG." ne s'allume pas, vérifiez l'attribution des bornes d'entrée numérique et les connexions.
- Le mode surround ne peut pas être activé si le mode d'entrée est réglé sur "EXT. IN".



Fonctionnement à partir de l'appareil ou de la télécommande principale

Appuyez sur la touche **INPUT MODE** de l'appareil ou sur la touche **INPUT** de la télécommande.

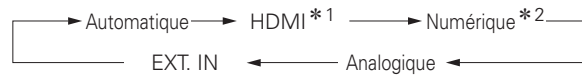

*1: Peut être sélectionné pour les sources d'entrée pour lesquelles le réglage du menu de l'interface graphique GUI "Affectation" est réglé sur "HDMI" (page 39). Sauf CD.

*2: Peut être sélectionné pour les sources d'entrée pour lesquelles le réglage du menu de l'interface graphique GUI "Affectation" est réglé sur "Numérique" (page 39).

Mode de décodage

Configurer le mode de décodage pour cette source.

[Source d'entrée]

CD DVD HDP TV/CBL SAT VCR DVR V.AUX

[Éléments sélectionnables] **Automatique PCM DTS**



- Peut être sélectionné pour les sources d'entrée pour lesquelles le réglage du menu de l'interface graphique GUI "Affectation" est réglé sur "HDMI" ou "Numérique" (page 39).
- N'activez "PCM" et "DTS" que lorsque vous lisez les signaux respectifs.

6 Renommer

Modifier le nom d'affichage de cette source.
Vous pouvez entrer des noms contenant jusqu'à 8 caractères.

[Caractères pouvant être entrés]

A ~ Z a ~ z 0 ~ 9 ! " # % & ' () * + , - . / : ; < = > ? @ [\] (espace)

7 Autre

Autres réglages.

Sélection vidéo

Changer la source d'entrée vidéo en cours de lecture de signal audio.

[Éléments sélectionnables]

DVD HDP TV/CBL SAT VCR DVR V.AUX Source



Fonctionnement à partir de l'appareil

Appuyez sur la touche **VIDEO SELECT**, puis tournez la molette **SOURCE SELECT** jusqu'à ce que l'image souhaitée s'affiche.

※ Pour annuler, appuyez sur le bouton **VIDEO SELECT** de l'appareil, puis tourner la molette **SOURCE SELECT** et sélectionner "Source".

REMARQUE

- Il est impossible de sélectionner les signaux d'entrée HDMI.
- Lors de la lecture de signaux d'entrée vidéo HDMI, le signal vidéo analogique d'une autre source d'entrée ne peut pas être sélectionné pour la sortie vidéo HDMI.
- Les sources d'entrée pour lesquelles "Effacer" a été sélectionné dans "Effacer source" ne peuvent pas être sélectionnées.

Conversion vidéo

Convertir automatiquement le signal vidéo en entrée au format du moniteur.

[Source d'entrée]

DVD HDP TV/CBL SAT VCR DVR V.AUX

[Éléments sélectionnables] **MARCHE ARRÊT**

Niveau de la source

Corrige le niveau de reproduction de l'entrée audio de la source d'entrée sélectionnée.

[Plage de réglage] **-12dB ~ 0dB ~ +12dB**



Le niveau d'entrée analogique et le niveau d'entrée numérique des sources d'entrée pour lesquelles "HDMI" et "Numérique" ont été définis dans le menu de l'interface graphique GUI "Affectation" peuvent être réglés séparément.

8 Mode de lecture (iPod)

Effectuez les réglages de la lecture "iPod".

Répéter

Réglage du mode de répétition.

[Source d'entrée]

CD DVD HDP TV/CBL SAT VCR DVR V.AUX

[Éléments sélectionnables] Tous Un ARRÊT

Aléatoire

Réglage du mode de lecture aléatoire.

[Source d'entrée]

CD DVD HDP TV/CBL SAT VCR DVR V.AUX

[Éléments sélectionnables] Chansons Albums ARRÊT



Peut être sélectionné pour les sources d'entrée pour lesquelles "Affectation" a été attribué dans le réglage "Station iPod".

9 Affectation

Affecter les sources en entrée aux connecteurs d'entrée.

HDMI

Sélectionner le connecteur HDMI à affecter à cette source.

[Source d'entrée]

DVD HDP TV/CBL SAT VCR DVR V.AUX

[Éléments sélectionnables] 1 2 3 4 Aucun

Source d'entrée	DVD	HDP	TV/CBL	SAT	VCR	DVR	V.AUX
Réglage par défaut	HDMI1	HDMI2	HDMI3	Aucun	Aucun	HDMI4	Aucun



- Avec HDMI, les signaux vidéo et audio sont transmis simultanément. Lorsque HDMI a été attribué à une source d'entrée, le signal audio passe en HDMI en même temps que le signal vidéo. Pour utiliser les bornes d'entrée audio numérique attribuées, réglez le menu de l'interface graphique GUI "Mode d'entrée" sur "Numérique" (page 38).
- Lorsque l'AVR-3808 et le moniteur sont connectés à l'aide d'un câble HDMI, si le moniteur n'est pas compatible avec la reproduction du signal audio HDMI, seuls les signaux vidéo seront émis par le moniteur.
- Les signaux audio reçus par les bornes analogiques, numériques et EXT. IN ne sont pas émis vers le moniteur.

REMARQUE

Ce réglage est impossible pour les sources d'entrée auxquelles "Station iPod" a été attribué.

Numérique

Sélectionner le connecteur d'entrée numérique à attribuer à cette source.

[Source d'entrée]

CD DVD HDP TV/CBL SAT VCR DVR V.AUX

[Éléments sélectionnables]

Coaxial1 ~ 3 Optique1 ~ 4 DENON LINK * Aucun

Source d'entrée	CD	DVD	HDP	TV/CBL	SAT	VCR	DVR	V.AUX
Réglage par défaut	Coaxial 3	Coaxial 1	Aucun	Coaxial 2	Optique 1	Optique 3	Optique 2	Optique 4

*: Lorsqu'un lecteur DVD DENON et le DENON LINK ont été connectés, effectuez le réglage de "DENON LINK".

REMARQUE

- Ce réglage est impossible pour les sources d'entrée auxquelles "Station iPod" a été attribué.
- Lorsque "DENON LINK" a été attribué dans le menu de l'interface graphique GUI "Affectation", les signaux PCM, les signaux audio réseau (radio Internet, serveur audio et USB) reçus par les bornes d'entrée numérique ne peuvent pas être émis à partir des bornes de sortie audio ZONE2 et ZONE3 et par les bornes REC OUT analogiques.

Composant

Sélectionner l'entrée vidéo composante à affecter à cette source.

[Source d'entrée]

DVD HDP TV/CBL SAT VCR DVR V.AUX

[Éléments sélectionnables] 1 2 3 Aucun

Source d'entrée	DVD	HDP	TV/CBL	SAT	VCR	DVR	V.AUX
Réglage par défaut	Composant 1	Composant 2	Composant 3	Aucun	Aucun	Aucun	Aucun



Ce réglage est impossible pour les sources d'entrée auxquelles "Station iPod" a été attribué.

Station iPod

Attribuez le dock de contrôle pour iPod à cette source.

[Source d'entrée]

CD DVD HDP TV/CBL SAT VCR DVR V.AUX

[Éléments sélectionnables] Affectation Aucun



- Avec les réglages par défaut, le dock de contrôle pour iPod peut être connecté à la borne VCR (iPod).
- Même si "Station iPod" est réglé sur "Affectation", si l'AVR-3808 n'est pas connecté à un Dock de contrôle pour iPod, la source d'entrée peut être utilisée comme source d'entrée normale.

10 Mode de lecture

Effectuer les réglages de lecture "NET/USB".

[Source d'entrée] **NET/USB**

Sélection USB

Sélectionner le port USB à utiliser.

[Éléments sélectionnables] **Avant** **Arrière**



Faites correspondre le port utilisé et le réglage.

Répéter

Réglage du mode de répétition.

[Éléments sélectionnables] **Tous** **Un** **ARRÊT**

Aléatoire

Effectuer les réglages du mode de lecture aléatoire.

[Éléments sélectionnables] **MARCHE** **ARRÊT**

Lecture directe

Sélectionnez le dossier qui doit être lu à l'aide de la touche **DIRECT PLAY** de la télécommande secondaire.

[Éléments sélectionnables] **Favoris** **Toute la Musique**

Modes surround

GUI

**Lecture standard**

Il s'agit du mode standard pour profiter du son surround en fonction de la source de programme.

Reproduction surround des sources 2 canaux

Pour sélectionner ces modes surround à l'aide des touches de l'appareil et de la télécommande, appuyez sur la touche **STANDARD**. Le mode change à chaque pression de la touche.

- Lorsque vous utilisez une enceinte surround arrière

[Éléments sélectionnables] **DOLBY PLIIx** **DTS NEO:6**

- Lorsque vous n'utilisez pas d'enceinte surround arrière

[Éléments sélectionnables] **DOLBY PLII** **DTS NEO:6**

DOLBY PLIIx ou DOLBY PLII	: Les signaux sont décodés en DOLBY PLIIx ou DOLBY PLII pour la reproduction.
→ Cinema	: Ce mode convient aux films.
→ Music	: Ce mode convient aux sources audio.
→ Game	: Ce mode convient aux jeux.
→ Pro Logic	: Il s'agit du mode de lecture Pro Logic. Il peut être sélectionné lors de la lecture avec un décodeur DOLBY PLII. Lorsque ce mode est sélectionné, "DOLBY PL" s'affiche.

DTS NEO:6 : Les signaux sont décodés en DTS NEO:6 pour la lecture.

→ Cinema	: Ce mode convient aux films.
→ Music	: Ce mode convient aux sources audio.



Sélectionnez les modes "Cinema", "Music", "Game" et "Pro Logic" dans le menu de l'interface graphique GUI "Paramètre" – "Audio" – "Paramètres surround" – "Mode" (page 42).

Lecture de sources multi-canaux (Dolby Digital, DTS, etc.)

[Éléments sélectionnables]

STANDARD :

Ce mode sert au décodage des signaux d'entrée en fonction de leur format et à la reproduction du son surround.

L'affichage lors de la sélection du mode STANDARD dépend du signal d'entrée et du mode de reproduction de la sortie surround arrière.

Signal d'entrée		Affichage
Source Dolby Digital	DOLBY DIGITAL (autre que 2 canaux) / DOLBY DIGITAL EX	DOLBY DIGITAL DOLBY DIGITAL EX DOLBY DIGITAL+PLIIx CINEMA DOLBY DIGITAL+PLIIx MUSIC
	DOLBY DIGITAL Plus	DOLBY DIGITAL +
	DOLBY TrueHD	DOLBY TrueHD
Source surround DTS	DTS (5.1canaux) / DTS-ES Discrete 6.1 / DTS-ES Matrix 6.1 / DTS 96/24	DTS SURROUND DTS+PLIIx CINEMA DTS + PLIIx MUSIC DTS+NEO:6 DTS ES MTRX6.1 (*1) DTS ES DSCRT6.1 (*2) DTS 96/24 (*3)
	DTS-HD High Resolution Audio	DTS-HD
	DTS-HD Master Audio	DTS-HD MSTR
	DVD-Audio, SACD	MULTI CH IN MULTI IN+PLIIx CINEMA MULTI IN+PLIIx MUSIC MULTI CH IN 7.1

* 1: S'affiche lorsque le signal d'entrée est "DTS-ES Matrix 6.1" et que le paramètre "AFDM" de l'AVR-3808 est réglé sur "MARCHE".

* 2: S'affiche lorsque le signal d'entrée est "DTS-ES Discrete 6.1".

* 3: S'affiche lorsque le signal d'entrée est "DTS 96/24".



Pour plus de détails, voir page 78.

Reproduction avec simulation DSP

Le mode souhaité en fonction de la source de programme et des conditions de visionnement peut être sélectionné parmi les 10 modes surround originaux de DENON.

Les paramètres surround peuvent être réglés (🔧 page 76, 77) afin d'obtenir un champ sonore encore plus puissant et réaliste.

[Éléments sélectionnables]

- 7CH STEREO** : Ce mode permet de profiter d'un son stéréo en provenance de toutes les enceintes.
- WIDE SCREEN** : Ce mode permet de profiter de l'atmosphère d'un film sur grand écran.
- SUPER STADIUM** : Ce mode convient aux programmes sportifs.
- ROCK ARENA** : Ce mode permet de profiter de l'atmosphère d'un concert dans un stade.
- JAZZ CLUB** : Ce mode permet de profiter de l'atmosphère d'un concert dans un club de jazz.
- CLASSIC CONCERT** : Ce mode convient aux concerts de musique classique.
- MONO MOVIE** * : Ce mode permet la lecture des films mono avec un son surround.
- VIDEO GAME** : Ce mode permet d'obtenir un son surround avec les jeux vidéo.
- MATRIX** : Ce mode vous permet d'ajouter une impression d'expansion aux sources audio stéréo.
- VIRTUAL** : Ce mode permet de profiter d'effets surround en n'utilisant que les enceintes avant ou un casque audio.

* : Lorsque vous lisez des sources enregistrées en mono avec le mode MONO MOVIE, le son sera déséquilibré avec un seul canal (gauche ou droit), l'entrée doit donc être effectuée sur les deux canaux.



- Pour sélectionner ces modes surround à l'aide des touches de la télécommande principale, appuyez sur la touche **SIMU**. Le mode change à chaque pression de la touche.
- Selon la source programme lue, il risque d'être impossible d'obtenir un effet surround satisfaisant. Dans ce cas, essayez d'autres modes pour obtenir un champ sonore qui vous convient.

Lecture stéréo

[Éléments sélectionnables]

STEREO :

Il s'agit du mode de lecture en stéréo. La tonalité peut être réglée. Le son est émis par les enceintes avant gauche et droite et par le subwoofer.

Lecture directe

[Éléments sélectionnables]

DIRECT :

Dans ce mode, les signaux contournent le circuit de réglage de la tonalité pour une meilleure qualité sonore.

Le son est émis par les mêmes canaux que le signal d'entrée. Lorsque le mode DIRECT a été sélectionné, l'affichage dépend du signal d'entrée.

Avec les sources multi-canaux, l'affichage dépend du mode de lecture de la sortie surround arrière.

Signal d'entrée	Affichage
Signal analogique / PCM (2 canaux) / Source Dolby Digital / Source DTS / Autres signaux numériques 2 canaux	DIRECT
DSD (2canaux)	DSD DIRECT (*)
PCM (multicanal)	MULTI CH DIRECT
	M DIRECT + PLIIx CINEMA
	M DIRECT + PLIIx MUSIC
DSD (multicanal)	DSD MULTI DIRECT (*)

* : Lorsque des signaux DSD sont convertis en signaux PCM selon le réglage des paramètres audio et des réglages des enceintes, "DIRECT" ou "MULTI CH DIRECT" s'affiche.



Pour plus de détails, voir page 79.

Lecture en mode PURE DIRECT

Il s'agit du mode qui recrée le plus fidèlement le son original, offrant ainsi une qualité sonore supérieure.

Appuyez sur la touche PURE DIRECT.



- En mode PURE DIRECT, l'écran de l'interface graphique GUI ne s'affiche pas et l'écran de l'appareil est éteint.
- Si la borne d'entrée HDMI est sélectionnée, les sorties vidéo sont émises en mode PURE DIRECT.
- Le niveau de chaque canal et les paramètres surround en mode PURE DIRECT sont identiques à ceux du mode DIRECT.

Paramètre



Les paramètres peuvent être appelés directement en appuyant sur la touche **PARA** de la télécommande principale.

Audio

Réglage des paramètres audio.



● Arborecence du menu ●

Paramètre

Audio

1 Paramètres surround

2 Tonalité

3 Egalisateur de la pièce

4 RESTORER

5 Mode de nuit

6 Délai audio

1 Paramètres surround

Réglage des paramètres de son surround.

Les paramètres réglables varient pour les différents modes surround (☞ page 76, 77).

Mode

Sélectionner le mode en fonction de la source reproduite.

[Éléments sélectionnables]

En mode PLIIx ou PLII: **Cinema** **Music** **Game** **Pro Logic** *

En mode DTS NEO:6: **Cinema** **Music**

* : Peut être sélectionné en mode PLII.



Le mode "Music" est également efficace pour les films contenant beaucoup de musique stéréo.

EQ Cinéma

Réduire freq aigües des films pour une meilleur compréhension des dialogues.

[Éléments sélectionnables] **MARCHE** **ARRÊT**

DRC

Compressez la gamme dynamique (écart entre les sons denses et doux).

[Éléments sélectionnables]

Automatique **Bas** **Milieu** **Haut** **ARRÊT**



Peut être réglé en mode Dolby TrueHD.

COMP.D

Compressez la gamme dynamique (écart entre les sons denses et doux).

[Éléments sélectionnables] **ARRÊT** **Bas** **Milieu** **Haut**



Ne s'affiche que pour le logiciel compatible lors de la lecture de sources DTS.

LFE

Ajuster le niveau des effets basses fréquences (LFE).

[Plage de réglage] **-10dB** ~ **0dB**



Pour une meilleure reproduction des différentes sources programmes, nous vous recommandons de régler les valeurs ci-dessous.

- Sources Dolby Digital: "0 dB"
- Films DTS: "0 dB"
- Sources audio DTS: "-10 dB"

Centrer image

Affecter le signal aux voies avant gauche et droite pour un son plus riche.

[Plage de réglage] **0,0** ~ **0,3** ~ **1,0**

Panorama

Affecter le signal avant G/D aux voies surround pour un son plus riche.

[Éléments sélectionnables] **MARCHE** **ARRÊT**

Dimension

Déplacer le centre sonore vers l'avant ou l'arrière, pour un meilleur équilibre.

[Plage de réglage] **0** ~ **3** ~ **6**

Centrer largeur

Affecter le signal aux voies avant gauche et droite pour un son plus riche.

[Plage de réglage] **0** ~ **3** ~ **7**

Durée de délai

Réglez la durée du délai pour contrôler le format de la section sonore.

[Plage de réglage] **0 ms** ~ **30 ms** ~ **300 ms**

Effet

Activer/désactiver le signal à effets spéciaux pour enceintes multi-surround.

[Éléments sélectionnables] **MARCHE** **ARRÊT**

Niveau d'effet

Ajuster le niveau du signal à effets spéciaux.

[Plage de réglage] 1 ~ 10 ~ 15



Choisissez un niveau de réglage inférieur si le positionnement et l'impression de phase des signaux surround ne paraît pas naturel.

Taille de la pièce

Déterminer la taille de l'environnement acoustique.

[Eléments sélectionnables]

Petit Med.s Moyen Med.L Large

REMARQUE

"Taille de la pièce" ne représente pas la taille de la pièce dans laquelle les sources sont lues.

AFDM

Sélection automatique du mode surround par la source.

Cette fonction n'est efficace qu'avec les logiciels contenant un signal d'identification spécial.

Si le logiciel lu est enregistré en Dolby Digital EX ou DTS-ES, il est reproduit en 6.1 canaux. Autrement, il est reproduit en 5.1 canaux.

[Eléments sélectionnables] MARCHE ARRÊT

Exemple: Lecture d'un logiciel Dolby Digital (avec drapeau EX)

- Lorsque "AFDM" est réglé sur "MARCHE", le mode surround est automatiquement réglé sur le mode DOLBY + PLIIx CINEMA.
- Pour lire en mode Dolby Digital EX, réglez "AFDM" sur "ARRÊT" et "Sortie canal surround arrière" sur "MTRX ON".



Certaines sources Dolby Digital EX ne comprennent pas de drapeau EX. Si le mode de lecture ne change pas automatiquement, même lorsque "AFDM" est réglé sur "MARCHE", réglez "Sortie canal surround arrière" sur "MTRX ON" ou "PLIIx CINEMA".

Sortie canal surround arrière (pour les sources multi-canaux)

Sélection du mode de lecture pour les voies surround arrière.

[Eléments sélectionnables]

NON MTRX MTRX ON PLIIx CINEMA *1 PLIIx MUSIC *2
ES MTRX *3 ES DSCRT *4 ARRÊT

*1: Peut être sélectionné lorsque "Surround arrière" est réglé sur "2enceint." dans le menu de l'interface graphique GUI "Configuration manuelle" – "Configuration des enceintes" – "Configuration des enceintes" (page 28).

*2: Peut être sélectionné lorsque "Surround arrière" est réglé sur "2enceint." ou "1enceint." dans le menu de l'interface graphique GUI "Configuration manuelle" – "Configuration des enceintes" – "Configuration des enceintes".

*3: Peut être sélectionné pour la lecture des sources DTS.

*4: Peut être sélectionné pour la lecture des sources DTS contenant un signal d'identification de signal discrete 6.1 canaux.

Sortie canal surround arrière (pour les sources à 2 canaux)

Décider de l'utilisation des enceintes surround.

[Eléments sélectionnables] MARCHE ARRÊT

Attribution subwoofer

Atténuez le niveau du subwoofer lorsque vous utilisez le mode EXT. IN.

[Eléments sélectionnables] MARCHE ARRÊT



Réglez sur "Marché" si le niveau du canal du subwoofer paraît trop élevé pendant la lecture de Super Audio CD.

Subwoofer

Activation et désactivation de la sortie du subwoofer.

[Eléments sélectionnables] MARCHE ARRÊT

Défaut

Réinitialise les réglages à leur valeur par défaut.

2 Tonalité

Réglage de la qualité tonale du son.

Exclusion du réglage de la tonalité

Désactiver les réglages de la tonalité.

[Eléments sélectionnables] MARCHE ARRÊT



La tonalité ne peut pas être réglée lorsque le mode DIRECT est activé.

Graves

Réglage de la gamme des basses fréquences (basses).

[Plage de réglage] -6dB ~ +6dB

Aigüs

Ajuster la gamme des fréquences hautes (aigüs).

[Plage de réglage] -6dB ~ +6dB



"Graves" et "Aigüs" peuvent être réglées lorsque "Exclusion du réglage de la tonalité" est réglé sur "ARRÊT".

3 Egalisateur de la pièce

Sélection de l'égaliseur pour l'environnement actuel.

[Éléments sélectionnables]

Audyssey : Optimiser la réponse en fréquence des enceintes selon l'acoustique de l'env.

Audyssey Byp. G/D : Optimiser la réponse en fréquence des enceintes, à l'exception des enceintes avant, pour convenir à l'acoustique de la pièce.

Audyssey plat : Optimiser la réponse en fréquence de toutes les enceintes pour obtenir une réponse plate.

Manuel : Appliquer la réponse en fréquence obtenue par "EQ manuel".

ARRÊT : Désactiver l'égaliseur.

Fonctionnement à partir de l'appareil ou de la télécommande principale

Appuyez sur la touche **ROOM EQ** de l'appareil ou sur la touche **EQ** de la télécommande principale.

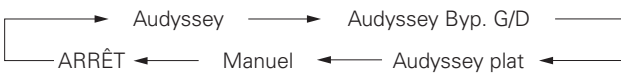

Lorsque "Audyssey" est sélectionné, "**AUDYSSEY MULTEQ.XT**" s'allume.

Lorsque "Audyssey Byp. G/D" ou "Audyssey plat" est sélectionné ou lorsque les résultats des mesures de réglage auto ont changé, "**AUDYSSEY MULTEQ.XT**" s'allume.



- "Audyssey", "Audyssey Byp. G/D" et "Audyssey plat" peuvent être activés lorsque la procédure de réglage auto est terminée.
- Si les réglages des enceintes pour lesquelles "Aucun" a été défini dans "Réglage auto" sont modifiés, "Audyssey", "Audyssey Byp. G/D" et "Audyssey plat" ne peuvent pas être sélectionnés.
- Lorsque vous utilisez un casque audio, "Egaliseur de la pièce" est réglé sur "ARRÊT".

4 RESTORER

Cette fonction restaure les signaux audio compressés à l'identique et corrige l'impression de volume des graves afin d'obtenir un son plus riche.

[Éléments sélectionnables]

ARRÊT

Mode1 (RESTORER 64)

Mode2 (RESTORER 96)

Mode3 (RESTORER HQ)

Le réglage par défaut des paramètres "NET/USB" et "iPod" est sur "Mode3". Tous les autres modes restent réglés sur "ARRÊT".

Fonctionnement à partir de l'appareil ou de la télécommande principale

Pendant la lecture, appuyez sur la touche **RESTORER** de l'appareil ou sur la touche **RSTR** de la télécommande.

"**RESTORER**" s'affiche pour tout autre réglage que "ARRÊT".

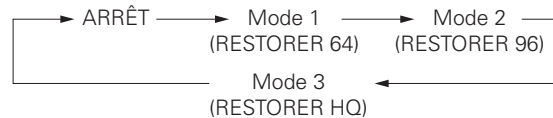

A propos de la fonction RESTORER

- Les formats audio compressés, tels que MP3, WMA (Windows Media Audio) et MPEG-4 AAC réduisent la quantité de données en éliminant des composants du signal difficilement audibles pour l'oreille humaine. La fonction RESTORER génère les signaux éliminés pendant la compression pour restaurer le son le plus proche de celui d'origine. Elle corrige également l'impression de volume des graves afin d'obtenir un son plus riche à partir des signaux audio compressés.
- La fonction est affichée dans le menu de l'interface graphique GUI et elle peut être activée lorsque la source d'entrée est réglée sur "NET/USB"; ou pour la réception de signaux analogiques (y compris les signaux AM/FM) ou de signaux PCM (fs = 44,1/48 kHz).

5 Mode de nuit

Réglage optimisé pour une écoute nocturne tardive.

[Éléments sélectionnables] **ARRÊT** **Bas** **Milieu** **Haut**



Fonctionnement à partir de la télécommande principale

Appuyez sur la touche **NGT**.

Le témoin "**NIGHT**" s'allume lorsque "Bas", "Milieu" ou "Haut" est sélectionné.

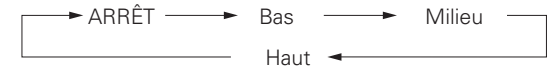

6 Délai audio

Compensation du délai entre la prise sonore et l'image.

Délai audio.

Règle la durée du délai pour les signaux audio.

[Plage de réglage] **0 ms** ~ **200 ms**



Fonctionnement à partir de la télécommande principale

- ① Appuyer sur la touche **AUDIO DELAY** de l'appareil ou sur la touche **A.DL** de la télécommande principale.
- ② Utilisez la touche **<D>** pour effectuer le réglage.



- Ce réglage est impossible pour la lecture en mode EXT. IN, DIRECT ou STEREO (lorsque "Avant" est réglé sur "Large", "Exclusion du réglage de la tonalité" sur "MARCHE" et "Egaliseur de la pièce" sur "ARRÊT").
- La plage de réglage est comprise entre 0 et 100 ms lorsque la fonction de correction Auto Lipsync est activée.

Réglage d'image

GUI

Réglage de la qualité de l'image.



● Arborecence du menu ●

Paramètre

Réglage d'image

1 Contraste

2 Luminance

3 Niveau chromatique

4 Teinte

1 Contraste

Réglage du contraste de l'image.

[Plage de réglage] -6 ~ 0 ~ +6

2 Luminance

Réglage de la luminosité de l'image.

[Plage de réglage] 0 ~ +12

3 Niveau chromatique

Réglage du niveau chromatique de l'image (saturation).

[Plage de réglage] -6 ~ 0 ~ +6

4 Teinte

Réglage de la teinte des couleurs.

[Plage de réglage] -6 ~ 0 ~ +6



- Le réglage de "Contraste", "Luminance", "Niveau chromatique" et "Teinte" n'affecte pas le signal d'entrée HDMI.
- "Teinte" peut être réglé pour les signaux vidéo composite et S-Vidéo.
- Les valeurs des réglages sont enregistrées pour chaque source d'entrée.

Informations

GUI



Etat

Affichage des infos sur les réglages actuels.

GUI



● Arborecence du menu ●

Informations

Etat

1 MAIN ZONE

2 ZONE2/3

1 MAIN ZONE

Affichage des infos sur les réglages de la zone principale. Les éléments affichés varient en fonction de la source d'entrée.

[Eléments à vérifier]

Sélect. source Nom Mode surround Mode d'entrée

Affectation Egaliseur de pièce Sélect. vidéo Niv. source

Sélection Enreg. Mode de nuit RESTORER etc.

2 ZONE2/3

Affichage des infos sur les réglages pour zones multiples.

[Eléments à vérifier]

Démarrage Sélect. source Niveau volume

Signal audio d'entrée

GUI

Affichage des infos sur les signaux audio en entrée.



● Arborecence du menu ●

Informations

Signal audio d'entrée

[Eléments à vérifier]

Mode surround : Le mode surround actif s'affiche.

Signal : Le type de signal d'entrée s'affiche.

fs : La fréquence d'échantillonnage du signal d'entrée s'affiche.

Format : Le nombre de canaux du signal d'entrée (avant, surround, LFE) s'affiche.

Décalage : La valeur de correction de la normalisation des dialogues s'affiche.

Drapeau : "MATRIX" s'affiche si le signal d'entrée est passé par le traitement de matrice, "DISCRETE" si le signal d'entrée est passé par le traitement discrete.

Fonction de normalisation de dialogue

Cette fonction est activée automatiquement lors de la lecture de sources Dolby Digital.

Elle corrige automatiquement le niveau du signal standard des différentes sources programmes.

La valeur de correction peut être contrôlée à l'aide de la touche **STATUS** de l'appareil.

```
Dial.Norm
Offset - 4dB
```

Le schéma représente une valeur de correction lorsque le niveau standard a été corrigé.

Infos HDMI

Affichage des infos sur les signaux entrée/sortie et moniteur HDMI.



● Arborecence du menu ●

Informations

Infos HDMI

1 Informations signal

2 Moniteur

1 Informations signal

Affichage des informations concernant le signal d'entrée/sortie HDMI.

[Eléments à vérifier]

Résolution Espace couleurs Profondeur pixel

2 Moniteur

Affichage des informations concernant le moniteur HDMI.

[Eléments à vérifier] Interface Résoluti. support.

Mode surround automatique

Affichage des infos sur les réglages du mode surround auto.

Le mode surround auto pour lequel la fonction de dernière mémoire a été utilisée avec les types de signaux d'entrée s'affiche.



● Arborecence du menu ●

Informations

Mode surround automatique

[Eléments à vérifier]

Analog/PCM 2can Numér. 2 canaux Numérique 5.1canaux
Multicanal

Sélection rapide

Affichage des infos sur les réglages de Sélection rapide.



● Arborecence du menu ●

Informations

Sélection rapide

1

2

3

[Eléments à vérifier]

Sélect. source Mode d'entrée Egaliseur de pièce
Mode surr. auto Niveau volume



Voir page 59 les instructions concernant l'enregistrement des réglages dans Sélection rapide 1 à 3.

Station préreglée

Affichage des infos sur les stations pré-réglées.



● Arborecence du menu ●

Informations

Station préreglée

A

B

C

D

E

F

G

[Source d'entrée]

TUNER

NET/USB

[Eléments à vérifier]

A1 ~ G8



Lorsque la touche **STATUS** de l'appareil est enfoncée, l'état de l'appareil peut être vérifié sur l'écran.

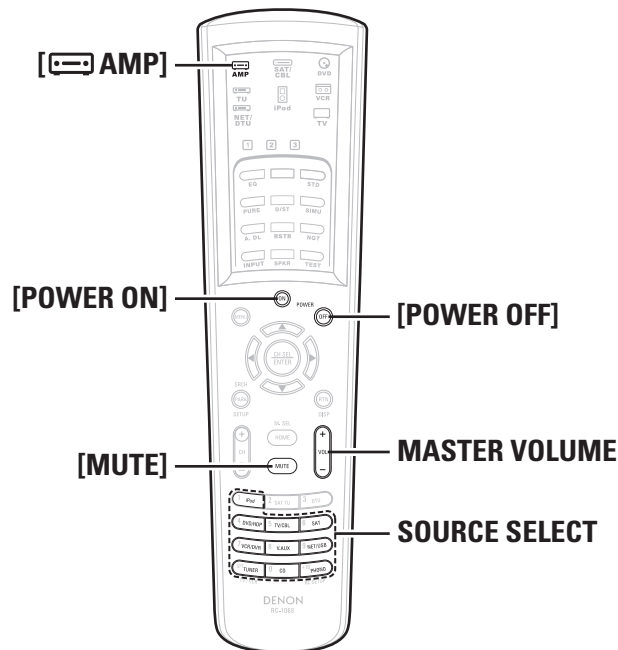
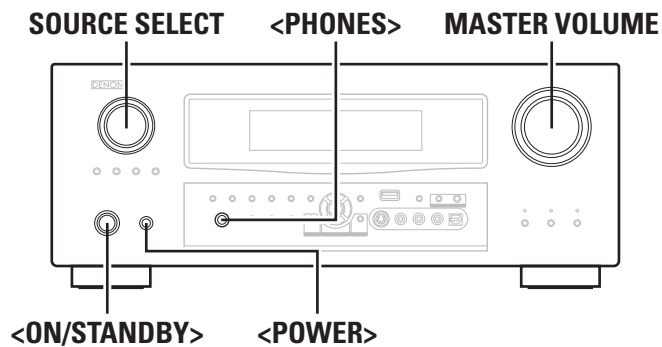

A propos du nom des touches dans cette explication

< > : Touches de l'appareil
[] : Touches de la télécommande

Nom de touche uniquement:

Touches de l'appareil et de la télécommande

Lecture

Préparatifs

Mise en marche

- 1 Appuyez sur **<POWER>**.
Le témoin principal s'allume et l'appareil est mis en mode veille.
- 2 Appuyez sur **<ON/STANDBY>** ou **[POWER ON]**.
Le témoin principal clignote en vert et l'appareil est mis en marche.



Pour faire fonctionner l'AVR-3808 à l'aide de la télécommande principale, réglez la télécommande en mode AMP (☞ page 60 "Fonctionnement de la télécommande").

Extinction

- ① Appuyez sur **<ON/STANDBY>** ou **[POWER OFF]**.
L'appareil est mis en mode veille.
- ② Appuyez sur **<POWER>**.
Le témoin principal s'éteint, de même que l'appareil.

REMARQUE

Certains circuits restent sous tension même lorsque l'appareil est mis en mode veille. Lorsque vous vous absentez pour une longue durée, appuyez sur **<POWER>** pour couper l'alimentation ou débranchez le cordon d'alimentation de la prise murale.

Opérations pendant la lecture

Réglage du volume principal

Tournez **<MASTER VOLUME>** ou appuyez sur **[MASTER VOLUME]**.

Coupeure temporaire du son (sourdine)

Appuyez sur **[MUTE]**.



Pour annuler, appuyez à nouveau sur **[MUTE]**. La sourdine peut également être annulée en réglant le volume principal.

Ecoute avec un casque audio

Branchez le casque dans la prise <PHONES>.

Le son en provenance des bornes d'enceintes et de pré-sortie est automatiquement coupé.

REMARQUE

Faites attention à ce que le son ne soit pas trop élevé lorsque vous utilisez le casque audio.

Lecture des équipements audio et vidéo

Fonctionnement élémentaire

1 Préparez l'équipement.

- ① Chargez le DVD, CD ou autre logiciel dans le lecteur.
(☞ Voir le mode d'emploi des appareils respectifs.)
- ② Pour lire un appareil vidéo, sélectionnez l'entrée moniteur.
(☞ Voir le mode d'emploi du moniteur.)

2 Pour opérer à partir de la télécommande principale, réglez la télécommande sur le mode AMP.

(☞ page 60 "Fonctionnement de la télécommande")

3 Utilisez **SOURCE SELECT** pour sélectionner la source d'entrée.

[GUI] : "Sélection de la source" (☞ page 37)

4 Démarrez la lecture.

(☞ Voir le mode d'emploi des appareils respectifs.)

<SOURCE SELECT>

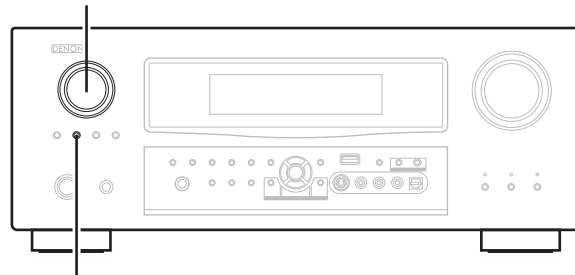

<TUNING PRESET>

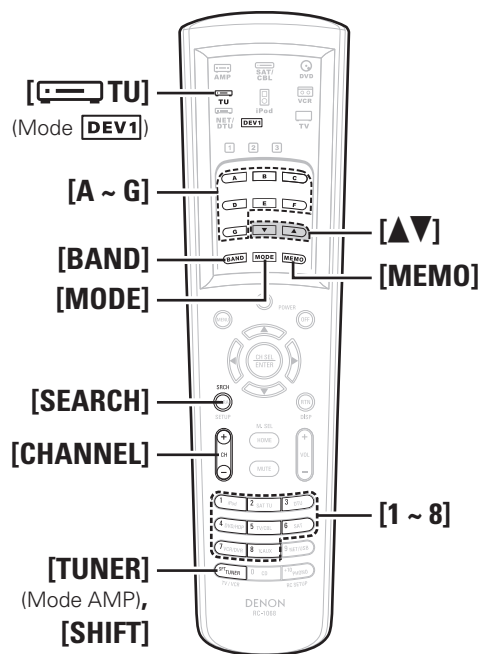

Ecoute d'émissions FM/AM

Fonctionnement élémentaire

1 Tournez <SOURCE SELECT> ou appuyez sur [TUNER] (mode AMP) pour sélectionner "TUNER".

GUI : "Sélection de la source" (☞ page 37)

2 Pour opérer à partir de la télécommande principale, réglez la télécommande sur le mode TUNER ([DEV1]).
(☞ page 60 "Fonctionnement de la télécommande")

3 Appuyez sur [BAND] pour sélectionner "FM" ou "AM".

4 Accordez la station émettrice souhaitée.

① **Accord automatique (Syntonisation automatique)**

Appuyez sur [MODE] pour allumer le témoin "AUTO" sur l'écran, puis utilisez [▲▼] pour sélectionner la station que vous voulez écouter.

② **Accord manuel (Syntonisation manuelle)**

Appuyez sur [MODE] pour éteindre le témoin "AUTO" sur l'écran, puis utilisez [▲▼] pour sélectionner la station que vous voulez écouter.



- Vous pouvez également commuter entre "FM" et "AM" à l'étape 1 en appuyant sur [TUNER].
- Si la station souhaitée ne peut pas être accordée automatiquement, accordez-la manuellement.
- Lorsque vous accordez les stations manuellement, maintenez [▲▼] enfoncé pour changer les fréquences en continu.
- La durée d'affichage des menus de l'interface graphique GUI peut être réglée dans le menu de l'interface graphique GUI "Configuration manuelle" – "Configuration des options" – "GUI" – "Tuner" (☞ page 35).

Préréglage des stations radio (Mémoire préréglée)

Vous pouvez préréglager vos stations radio préférées afin de les retrouver plus facilement. Vous pouvez préréglager jusqu'à 56 stations.

1 Accordez la station émettrice que vous souhaitez préréglager.

2 Appuyez sur [MEMO].

3 Appuyez sur [A ~ G] pour sélectionner le bloc dans lequel se trouve la station qui doit être préréglée, puis appuyez sur [CHANNEL] ou [1 ~ 8] pour sélectionner le numéro préréglé.

※ Le bloc mémoire peut également être sélectionné en appuyant sur la touche [SHIFT].

4 Appuyez à nouveau sur [MEMO] pour terminer le réglage.



- Pour préréglager d'autres stations, répétez les étapes 1 à 4.
- Les stations peuvent être préréglées automatiquement dans le menu de l'interface graphique GUI "Sélection de la source" – "TUNER" – "Préréglage auto" (☞ page 37).

REMARQUE

Les stations préréglées sont effacées lorsqu'elles sont réécrites.

A propos du nom des touches dans cette explication

< > : Touches de l'appareil
[] : Touches de la télécommande

Nom de touche uniquement:

Touches de l'appareil et de la télécommande

Ecoute des stations préréglées

A partir de l'appareil

Appuyez sur **<TUNING PRESET>**, puis tournez **<SOURCE SELECT>** pour sélectionner la station radio préréglée.

Opération à partir de la télécommande principale

1 Appuyez sur **[A ~ G]** pour sélectionner le bloc mémoire.

2 Appuyez sur **[CHANNEL]** ou **[1 ~ 8]** pour sélectionner la chaîne préréglée souhaitée.

☐ Réglages par défaut

Préréglages auto du tuner

A1 ~ A8	87,5 / 89,1 / 98,1 / 108,0 / 90,1 / 90,1 / 90,1 / 90,1 MHz
B1 ~ B8	522 / 603 / 999 / 1404 / 1611 kHz, 90,1 / 90,1 / 90,1 MHz
C1 ~ C8	90,1 MHz
D1 ~ D8	90,1 MHz
E1 ~ E8	90,1 MHz
F1 ~ F8	90,1 MHz
G1 ~ G8	90,1 MHz

RDS (Système de Données Radio)

Le service de radiodiffusion RDS (qui ne fonctionne qu'en bande FM) permet de transmettre des informations supplémentaires, en plus du signal de radio classique. Cet appareil est capable de recevoir les trois types de données RDS suivants:

Type de programme (PTY)

PTY identifie le type de programme RDS.

Les types de programmes disponibles sont affichés de la façon suivante :

NEWS	Informations	WEATHER	Météo
AFFAIRS	Affaires courantes	FINANCE	Finance
INFO	Information	CHILDREN	Programmes pour enfants
SPORT	Sports	SOCIAL	Affaires sociales
EDUCATE	Education	RELIGION	Religion
DRAMA	Drame	PHONE IN	Entrée de téléphone
CULTURE	Culture	TRAVEL	Voyages
SCIENCE	Science	LEISURE	Détente
VARIED	Divers	JAZZ	Musique jazz
POP M	Musique pop	COUNTRY	Musique country
ROCK M	Musique rock	NATION M	Musique nationale
EASY M	Musique pour tous	OLDIES	Classiques
LIGHT M	Classique légère	FOLK M	Musique folk
CLASSICS	Classique	DOCUMENT	Documentaires
OTHER M	Autres musiques		

Programmes de trafic routier (TP)

TP identifie les programmes d'infos sur le trafic routier.

Ceci vous permet de vous renseigner facilement sur le trafic routier avant de quitter votre domicile.

Texte radio (RT)

RT permet aux stations RDS d'envoyer des messages qui s'affichent directement à l'écran.

REMARQUE

Les opérations décrites ci-dessous avec la fonction **[SEARCH]** ne fonctionnent pas dans des zones sans couverture RDS.

Recherche RDS

Utilisez cette fonction pour vous connecter directement à une station FM avec service RDS.

1 Tournez **<SOURCE SELECT>** ou appuyez sur **[TUNER]** (mode AMP) pour sélectionner "TUNER".

2 Pour opérer à partir de la télécommande principale, réglez la télécommande sur le mode TUNER (**[DEV1]**). (☞ page 60 "Fonctionnement de la télécommande")

3 Appuyez sur **[SEARCH]** pour sélectionner "RDS".

4 Appuyez sur **[CHANNEL]**.

La recherche de stations émettant en RDS démarre alors automatiquement.

※ Si aucune station RDS n'est trouvée, la recherche continue sur les autres bandes reçues.

※ Dès qu'une station est découverte, son nom s'affiche à l'écran.

5 Pour continuer la recherche, reprendre les étapes 2 à 3.

※ Si aucune station RDS n'est découverte après avoir balayé toutes les fréquences, le message "NO RDS" s'affiche.

<SOURCE SELECT>

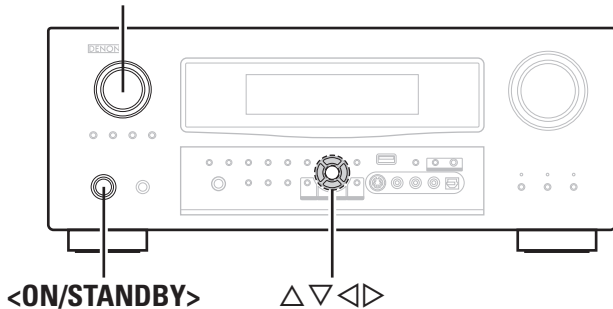

<ON/STANDBY>

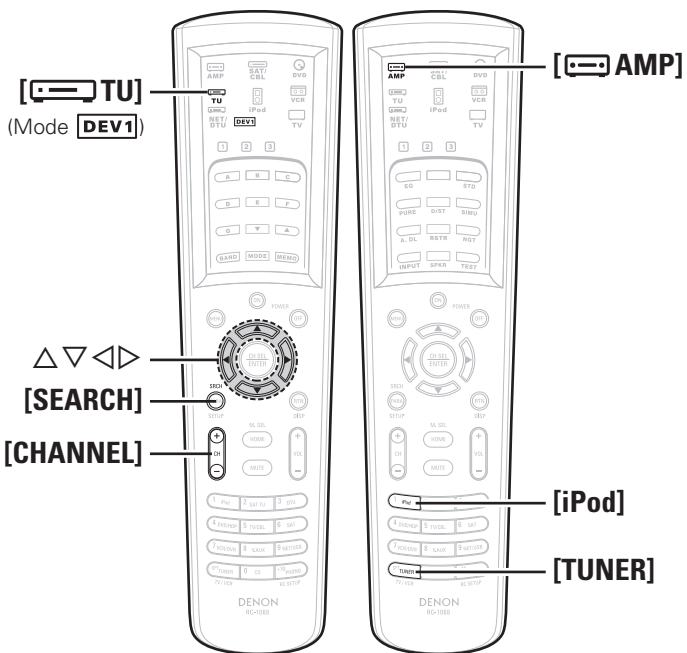
**Recherche PTY**

Utilisez cette fonction pour rechercher des stations RDS émettant un certain type de programme (PTY).
Pour une description des types de programmes disponibles, consultez le chapitre "Type de programme (PTY)".

- 1** Tournez <SOURCE SELECT> ou appuyez sur [TUNER] (mode AMP) pour sélectionner "TUNER".
- 2** Pour opérer à partir de la télécommande principale, réglez la télécommande sur le mode TUNER ([DEV1]).
(☞ page 60 "Fonctionnement de la télécommande")
- 3** Appuyez sur [SEARCH] pour sélectionner "PTY".
- 4** Tout en vérifiant sur l'affichage, appuyez sur $\Delta \nabla$ pour rechercher un type de programme particulier.
- 5** Appuyez sur [CHANNEL].
La recherche PTY démarre alors automatiquement.
* Si aucune station n'émet le type de programme voulu, la recherche continuera sur toutes les autres bandes reçues.
* Le nom de la station s'affiche à l'écran à la fin de la recherche.
- 6** Pour continuer la recherche, reprendre les étapes 2 à 4.
* Si aucune station RDS émettant le programme voulu n'est découverte après avoir balayé toutes les fréquences, le message "NO PROGRAMME" s'affiche.

Recherche TP

Utilisez cette fonction pour rechercher des stations RDS émettant des programmes d'infos routières (stations TP).

- 1** Tournez <SOURCE SELECT> ou appuyez sur [TUNER] (mode AMP) pour sélectionner "TUNER".
- 2** Pour opérer à partir de la télécommande principale, réglez la télécommande sur le mode TUNER ([DEV1]).
(☞ page 60 "Fonctionnement de la télécommande")
- 3** Appuyez sur [SEARCH] pour sélectionner "TP".
- 4** Appuyez sur [CHANNEL].
La recherche TP démarre automatiquement.
* Si aucune station TP n'émet le type de programme voulu, la recherche continuera sur toutes les autres bandes reçues.
* Le nom de la station s'affiche à l'écran à la fin de la recherche.

- 5** Pour continuer la recherche, reprendre les étapes 2 à 3.
* Si aucune station TP émettant le programme voulu n'est découverte après avoir balayé toutes les fréquences, le message, "NO PROGRAMME" s'affiche.

A propos du nom des touches dans cette explication

< > : Touches de l'appareil
[] : Touches de la télécommande

Nom de touche uniquement:

Touches de l'appareil et de la télécommande

RT (Texte Radio)

"RT" s'affiche à l'écran lorsque des données de texte radio sont reçues.

1 Tournez <SOURCE SELECT> ou appuyez sur [TUNER] (mode AMP) pour sélectionner "TUNER".

2 Pour opérer à partir de la télécommande principale, réglez la télécommande sur le mode TUNER (DEV1).
(☞ page 60 "Fonctionnement de la télécommande")

3 Appuyez sur [SEARCH] pour sélectionner "RT".

- ※ Pendant la réception d'une station émettant du RDS, les textes transmis seront affichés.
- ※ Pour désactiver l'affichage du message, appuyez sur <D>.
- ※ Si aucune donnée de texte n'est transmise, le message "NO TEXT DATA" s'affiche.

Lecture d'un iPod®

La musique d'un iPod peut être lue à l'aide du dock de contrôle pour iPod (ASD-1R: vendu séparément). L'opération peut également être effectuée à l'aide des touches de l'appareil ou de la télécommande tout en regardant les menus de l'interface graphique GUI.

 iPod est une marque déposée de Apple Computer, Inc., enregistrée aux Etats-Unis et dans les autres pays.

- ※ Vous pouvez utiliser le iPod seulement pour copier ou lire des contenus qui ne sont pas protégés ou dont la copie ou la lecture sont autorisées pour votre usage personnel. Assurez-vous de bien respecter les droits d'auteur en application.

Fonctionnement élémentaire

1 Effectuez les préparatifs nécessaires.

- ① Placez l'iPod dans le dock de contrôle pour iPod DENON.
(☞ Voir le mode d'emploi du dock de contrôle pour iPod.)
- ② Attribuez du dock de contrôle pour iPod comme entrée iPod.

GUI : "Sélection de la source" – "(source d'entrée)"
– "Affectation" – "Station iPod" (☞ page 39)

2 Tournez <SOURCE SELECT> ou appuyez sur [iPod] (mode AMP) pour sélectionner la source d'entrée attribuée à l'étape 1-② ci-dessus.

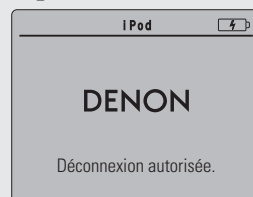

(Ecran de l'iPod)

- ※ Si les écrans ci-dessus ne s'affichent pas, l'iPod ne peut pas être retiré correctement. Réessayez la connexion.

GUI : "Sélection de la source" – "(source d'entrée)"
– "Lecture" (☞ page 37)

3 Pour opérer à partir de la télécommande principale, réglez la télécommande sur le mode iPod.

(☞ page 60 "Fonctionnement de la télécommande")



- Avec les réglages par défaut, l'iPod peut être connecté à la borne VCR (iPod).
- Utilisez le mode RESTORER pour élargir les composantes des fréquences graves et aiguës des fichiers audio compressés afin d'obtenir un son plus riche. Le réglage par défaut est sur "Mode3".
- Appuyez sur <ON/STANDBY> et placez l'AVR-3808 en mode veille avant de déconnecter l'iPod. Changez également la source d'entrée afin que le menu de l'interface graphique GUI "Station iPod" ne soit pas attribué avant de déconnecter l'iPod.

REMARQUE

- Certaines fonctions risquent de ne pas fonctionner, suivant le type de iPod et la version du logiciel.
- DENON ne peut en aucun cas être tenu pour responsable de la perte des données de l'iPod.

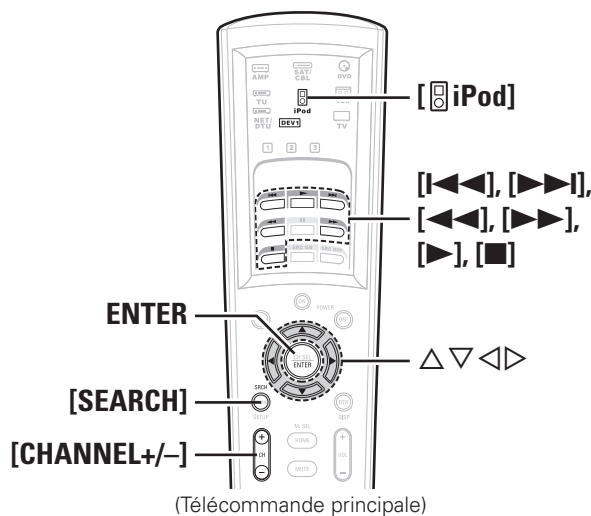
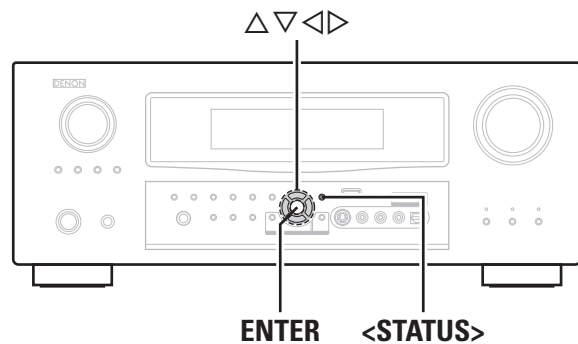

(Télécommande principale)

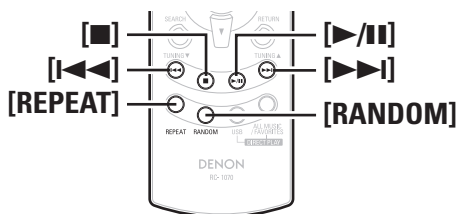

(Télécommande secondaire)

Ecoute de la musique

1 Utilisez \triangle ∇ pour sélectionner le menu, puis appuyez sur **ENTER** ou \triangleright pour sélectionner le fichier audio que vous voulez lire.

2 Appuyez sur **ENTER** ou \triangleright . La lecture démarre.

Arrêt temporaire de la lecture

Pendant la lecture, appuyez sur **ENTER** ou \triangleright . Appuyez à nouveau pour reprendre la lecture.

Avance rapide ou retour rapide

Pendant la lecture, maintenez \triangle (retour rapide) ou ∇ (avance rapide) enfoncé ou appuyez sur $[\lll]$ ou $[\ggg]$.

Pour vous déplacer au début d'une piste

Pendant la lecture, appuyez sur \triangle (pour revenir au début de la piste précédentes) ou ∇ (pour passer à la piste suivante), ou appuyez sur $[\lll]$ ou $[\ggg]$.

Arrêt

Pendant la lecture, maintenez **ENTER** enfoncé ou appuyez sur $[\blacksquare]$.

Répétition de la lecture

Appuyez sur **[CHANNEL -]** ou **[REPEAT]** sur la télécommande secondaire.

[Éléments sélectionnables] **Tous** **Un** **ARRÊT**

GUI : "Sélection de la source" – "(source d'entrée)" – "Mode lecture (iPod)" – "Répétez" (☞ page 39)

Lecture aléatoire

Appuyez sur **[CHANNEL +]** ou **[RANDOM]** sur la télécommande secondaire.

[Éléments sélectionnables] **Albums** **Chansons** **ARRÊT**

GUI : "Sélection de la source" – "(source d'entrée)" – "Mode de lecture (iPod)" – "Aléatoire" (☞ page 39)

Recherche de pages précédentes ou suivantes

Appuyez sur **[SEARCH]**, puis appuyez sur \triangleleft (précédent) ou \triangleright (suivant).

Pour annuler, appuyez sur \triangle ∇ ou **[SEARCH]**.

Pour passer du mode navigation au mode télécommande

Maintenez **[SEARCH]** enfoncé.



- Vous pouvez vérifier le nom de l'artiste, de la piste et de l'album en cours de lecture en appuyant sur **<STATUS>**.
- Les noms des dossiers et des fichiers peuvent être affichés sur l'AVR-3808 en tant que titres. Les caractères qui ne peuvent pas être affichés sont remplacés par " . (points de suspension)".
- La durée d'affichage des menus de l'interface graphique GUI peut être réglée dans le menu de l'interface graphique GUI "Configuration manuelle" – "Configuration des options" – "GUI" – "iPod" (☞ page 35).

Regarder des images ou des vidéos sur un iPod

Les photos et les vidéos de l'iPod peuvent être vues sur le moniteur. (Uniquement avec les iPod équipés des fonctions de diaporama ou de vidéo.)

1 Maintenez **[SEARCH]** enfoncé pour régler le mode de télécommande.

2 En regardant l'écran de l'iPod, utilisez \triangle ∇ pour sélectionner "Photos" ou "Vidéo".

3 Appuyez sur **ENTER** jusqu'à ce que l'image que vous voulez voir s'affiche.



"Sortie télévision" dans les "Réglages de diaporama" ou "Réglages vidéo" de l'iPod doit être réglé sur "Oui" afin de pouvoir afficher les photos ou vidéos de l'iPod sur le moniteur. Pour plus de détails, voir le mode d'emploi de l'iPod.

A propos du nom des touches dans cette explication

\triangle \triangleright : Touches de l'appareil
 $[\]$: Touches de la télécommande

Nom de touche uniquement:

Touches de l'appareil et de la télécommande

Lecture audio réseau ou de dispositifs mémoire USB

Cette procédure peut être utilisée pour lire des stations radio Internet, ou de la musique enregistrées sur un ordinateur ou sur un dispositif mémoire USB.

□ A propos de la fonction radio Internet

- La radio Internet renvoie aux émissions radio diffusées via Internet. Vous pouvez accorder des stations radio Internet en provenance du monde entier.

L'AVR-3808 est équipé des fonctions radio Internet suivantes:

- Vous pouvez sélectionner les stations par genre et par région.
- Vous pouvez préréglager jusqu'à 56 stations radio Internet.
- Vous pouvez écouter les stations radio Internet au format MP3 et WMA (Windows Media Audio).
- Vous pouvez enregistrer vos stations radio préférées en accédant au site exclusif de radio Internet DENON à partir du navigateur Internet d'un ordinateur.

※ La fonction est conçue pour les utilisateurs privés, vous devez donc fournir votre adresse MAC ou e-mail.

Adresse Internet exclusive: <http://www.radiodenon.com>

※ Le service de base de données des stations radio peut être interrompu sans avertissement préalable.

- La liste des radios Internet de l'AVR-3808 est créée à l'aide d'un service de base de données de stations radio (vTuner). Ce service de base de données propose une liste éditée et créée pour l'AVR-3808.

Les services vTuner peuvent être interrompus sans avertissement préalable.

□ Serveur Musique

Cette fonction vous permet de lire des fichiers audio et des listes de lecture (m3u, wpl) enregistrés sur un ordinateur (serveur Musique) connecté à l'AVR-3808 via un réseau.

La fonction de lecture audio en réseau de l'AVR-3808 permet la connexion au serveur à l'aide d'une des technologies suivantes.

- Windows Media Player Network Sharing Service
- Windows Media DRM10

Installation de Windows Media Player ver. 11

- ① Si Windows XP Service Pack 2 n'est pas encore installé, téléchargez-le gratuitement sur le site de Microsoft ou installez-le via l'installateur de mise à jour Windows.
 - ② Téléchargez la dernière version de Windows Media Player ver. 11, soit directement sur le site de Microsoft, soit à l'aide de l'installateur de mise à jour Windows.
- ※ Lorsque vous utilisez Windows Vista, il n'est pas nécessaire de télécharger la dernière version de Windows Media Player.

□ Dispositifs mémoire USB

Un dispositif mémoire USB peut être connecté au port USB de l'AVR-3808 pour lire des fichiers audio enregistrés sur le dispositif mémoire USB.

- Seuls les dispositifs mémoire USB conformes aux standards de classe de stockage de masse et MTP (Media Transfer Protocol) peuvent être lus sur l'AVR-3808.
- L'AVR-3808 est compatible avec les dispositifs mémoire USB au format "FAT16" ou "FAT32".

[Formats compatibles]

	Radio Internet	Serveur Musique※	USB※
WMA (Windows Media Audio)	○	○	○*
MP3 (MPEG-1 Audio Layer-3)	○	○	○
WAV *	-	○	○
MPEG-4 AAC	-	○*	○*
FLAC (Free Lossless Audio Codec)	-	○	○

Vous devez utiliser un serveur ou un logiciel serveur compatible avec la diffusion dans les formats correspondants pour lire des fichiers audio et image via un réseau.

* : Seuls les fichiers non protégés par copyright peuvent être lus sur l'AVR-3808.

Le contenu téléchargé sur les sites Internet payants est protégé par copyright. Les fichiers encodés au format WMA et gravés sur un CD, etc., à partir d'un ordinateur, risquent également d'être protégés par copyright, en fonction des paramètres de l'ordinateur.

※ Serveur Musique et USB

- L'AVR-3808 est compatible avec les standards MP3 ID3-Tag (Ver. 2).
- L'AVR-3808 est compatible avec les tags META WMA.

[Formats compatibles]

	Fréquence d'échantillonnage	Débit	Extension
WMA (Windows Media Audio)	32/44,1/48 kHz	48~192 kbps	.wma
MP3 (MPEG-1 Audio Layer-3)	32/44,1/48 kHz	32~320 kbps	.mp3
WAV	32/44,1/48 kHz	-	.wav
MPEG-4 AAC	32/44,1/48 kHz	16~320 kbps	.aac/.m4a/.mp4
FLAC (Free Lossless Audio Codec)	32/44,1/48 kHz	-	.flac

Débit de quantisation du format WAV: 16 bits.

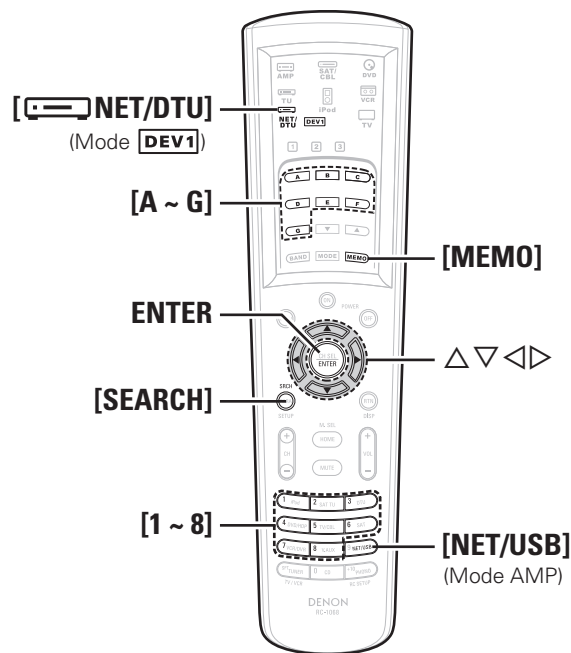
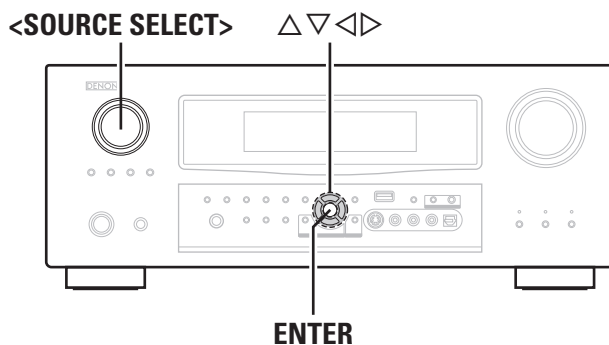

A propos du nom des touches dans cette explication

< > : Touches de l'appareil
[] : Touches de la télécommande

Nom de touche uniquement:

Touches de l'appareil et de la télécommande

Fonctionnement élémentaire

1 Effectuez les préparatifs nécessaires.

- ① Vérifiez les conditions du réseau, puis mettez en marche l'AVR-3808. (☞ page 20 "Audio réseau")
- ② Effectuez les réglages réseau si nécessaire. (☞ page 32, 33 "Configuration réseau")
- ③ Préparez l'ordinateur. (☞ Mode d'emploi de l'ordinateur) Installation de "Windows Media Player ver. 11".

2 Tournez <SOURCE SELECT> ou appuyez sur [NET/USB] (mode AMP) pour sélectionner "NET/USB".

[GUI] : "Sélection de la source" – "NET/USB" – "Lecture" (☞ page 37)

3 Pour opérer à partir de la télécommande principale, réglez la télécommande sur le mode NET/DTU ([DEV1]).

(☞ page 60 "Fonctionnement de la télécommande")

4 Utilisez Δ ∇ pour sélectionner le menu, puis appuyez sur ENTER ou ▷ pour sélectionner le fichier que vous voulez lire.

5 Appuyez sur ENTER ou ▷.

La lecture démarre.

Arrêt temporaire de la lecture

Pendant la lecture, appuyez sur ENTER.
Appuyez à nouveau pour reprendre la lecture.

Arrêt

En mode lecture ou pause, maintenez ENTER enfoncé.

Recherche de pages précédentes ou suivantes

Appuyez sur [SEARCH], puis appuyez sur ◀ (précédent) ou ▶ (suivant).

Pour annuler, appuyez sur Δ ∇ ou [SEARCH].

Recherche par la première lettre (recherche de caractère)

Cette opération est pratique pour choisir les éléments à partir des écrans de menu pour les stations radio Internet ou les fichiers contenus sur l'ordinateur.

- ① Lorsque l'écran de menu s'affiche, appuyez deux fois sur [SEARCH].
- ② Utilisez ◀ ▷ pour sélectionner la première lettre que vous voulez rechercher.
Si plusieurs éléments commencent par la lettre sélectionnée, ils s'affichent dans l'ordre alphabétique.
Si la recherche de la liste est impossible, "Liste non triée..." s'affiche.



- Utilisez le mode RESTORER pour élargir les composantes des fréquences graves et aiguës des fichiers audio compressés afin d'obtenir un son plus riche. Le réglage par défaut est sur "Mode3".
- La durée d'affichage des menus de l'interface graphique GUI peut être réglée dans le menu de l'interface graphique GUI "Configuration manuelle" – "Configuration des options" – "GUI" – "NET/USB" (☞ page 35).
- Le nom de l'artiste, de la piste et de l'album peuvent être affichés successivement.

Ecoute de radio Internet

1 Utilisez Δ ∇ pour sélectionner "Radio Internet", puis appuyez sur ENTER ou ▷.

2 Utilisez Δ ∇ pour sélectionner l'élément que vous voulez lire, puis appuyez sur ENTER ou ▷.

La liste des stations s'affiche.

Le symbole "📶" est situé devant les stations qui peuvent être lues.

3 Utilisez Δ ∇ pour sélectionner la station, puis appuyez sur ENTER ou ▷.

La lecture démarre lorsque le tampon atteint "100%".



- Il existe de nombreuses stations radio Internet, et la qualité des programmes qu'elles émettent, ainsi que le débit des pistes varient énormément.
En général, plus le débit est élevé, meilleure est la qualité sonore, mais en fonction des lignes de communication et du trafic du serveur, les signaux audio transmis en ligne risquent d'être interrompus.
A l'opposé, des débits inférieurs impliquent une qualité sonore moindre, mais également moins d'interruptions du son.
- "Server Full" ou "Connection Down" s'affiche si la station est saturée ou n'émet pas.
- Les noms des dossiers et des fichiers peuvent être affichés sur l'AVR-3808 en tant que titres. Les caractères qui ne peuvent pas être affichés sont remplacés par " . (points de suspension)".

Stations radio Internet lues récemment

Les stations radio Internet lues récemment peuvent être sélectionnées à partir de "Recently Played" dans le menu initial.

1 Utilisez $\Delta \nabla$ pour sélectionner "Recently Played", puis appuyez sur **ENTER** ou \triangleright .

2 Utilisez $\Delta \nabla$ pour sélectionner l'élément que vous voulez lire, puis appuyez sur **ENTER** ou \triangleright .

REMARQUE

20 stations peuvent être enregistrées dans "Recently Played".

Préréglage des stations radio Internet

Vous pouvez préréglager directement les stations radio Internet.

1 Appuyez sur **[MEMO]** pendant la lecture de la station radio Internet que vous souhaitez préréglager.

2 Utilisez $\Delta \nabla$ pour sélectionner "Preset", puis appuyez sur **ENTER**.

3 Appuyez sur **[A ~ G]**, puis appuyez sur **[1 ~ 8]** pour sélectionner le numéro du préréglage souhaité.
La station radio Internet est maintenant préréglée.

REMARQUE

Si la station est enregistrée sous un numéro qui a déjà été préréglé, les réglages enregistrés précédemment sont effacés.

Ecoute des stations radio Internet préréglées

Lorsque la source d'entrée est réglée sur "NET/USB", appuyez sur **[A ~ G]**, puis appuyez sur **[1 ~ 8]**.

L'AVR-3808 se connecte automatiquement à Internet et la lecture démarre.

Enregistrement de stations radio Internet parmi vos favoris

Les favoris figurent dans une liste située en haut de l'écran de menu afin que vous puissiez aisément sélectionner une station enregistrée parmi vos favoris.

1 Appuyez sur **[MEMO]** pendant la lecture de la station radio Internet que vous voulez enregistrer.

2 Utilisez $\Delta \nabla$ pour sélectionner "Favorites", puis appuyez sur **ENTER**.

3 Appuyez sur \triangleleft pour sélectionner "Yes".
La station radio Internet est maintenant enregistrée.
Si vous ne voulez pas l'enregistrer, appuyez sur \triangleright .

Ecoute des stations radio Internet enregistrées parmi vos favoris

1 Utilisez $\Delta \nabla$ pour sélectionner "Favorites", puis appuyez sur **ENTER** ou \triangleright .

2 Utilisez $\Delta \nabla$ pour sélectionner la station radio Internet, puis appuyez sur **ENTER** ou \triangleright .
L'AVR-3808 se connecte automatiquement à Internet et la lecture démarre.

Suppression de stations radio Internet de vos favoris

1 Utilisez $\Delta \nabla$ pour sélectionner "Favorites", puis appuyez sur **ENTER** ou \triangleright .

2 Utilisez $\Delta \nabla$ pour sélectionner la station radio Internet que vous voulez effacer, puis appuyez sur **[MEMO]**.

3 Appuyez sur \triangleleft pour sélectionner "Delete".
La station radio Internet sélectionnée est effacée.
Pour annuler l'opération sans effacer la station, appuyez sur \triangleright .

Lecture des fichiers contenus sur un ordinateur

Utilisez cette procédure pour lire les fichiers audio, ou les listes de lecture.

1 Utilisez $\Delta \nabla$ pour sélectionner le nom d'hôte de l'ordinateur sur lequel est situé le fichier audio que vous voulez lire, puis appuyez sur **ENTER** ou \triangleright .

2 Utilisez $\Delta \nabla$ pour rechercher l'élément ou le dossier, puis appuyez sur **ENTER** ou \triangleright .
Le symbole "" est placé devant les fichiers audio qui peuvent être lus.

3 Utilisez $\Delta \nabla$ pour sélectionner le fichier, puis appuyez sur **ENTER** ou \triangleright .
La lecture démarre lorsque le tampon atteint "100%".

Sélection des pistes

Pendant la lecture, appuyez sur Δ (piste précédente) ou ∇ (piste suivante).



- Les connexions au système requis et les réglages spécifiés doivent avoir été effectués afin de pouvoir lire les fichiers audio (page 20).
- Avant de commencer, vous devez lancer le logiciel serveur de l'ordinateur et définir les fichiers comme contenu du serveur. Pour plus de détails, lire le mode d'emploi du logiciel serveur.

Lecture des fichiers préréglés ou enregistrés dans vos favoris

Les fichiers peuvent être préréglés, enregistrés dans vos favoris et lus en effectuant les mêmes opérations que pour les stations radio Internet.

REMARQUE

- Les préréglages sont effacés lorsqu'ils sont réécrits.
- Lorsque l'opération décrite ci-dessous est effectuée, la base de données du serveur audio est mise à jour et la lecture des fichiers audio préréglés ou favoris risque d'être impossible.
 - Lorsque vous quittez le serveur audio, puis le redémarrez.
 - Lorsque des fichiers audio sont effacés ou ajoutés dans le serveur audio.

Mode surround INPUT MODE

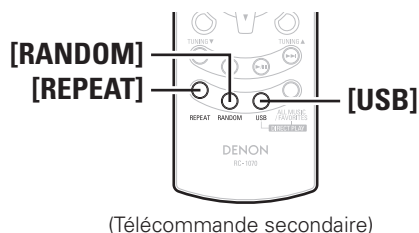
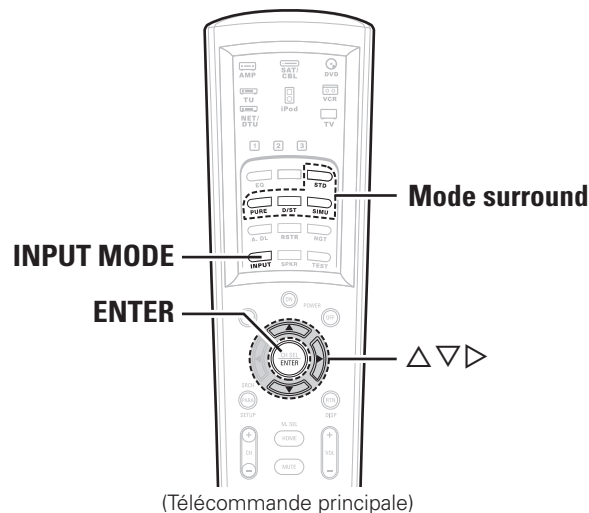
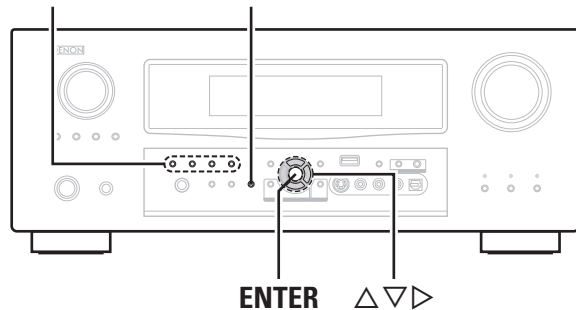

A propos du nom des touches dans cette explication

< > : Touches de l'appareil
 [] : Touches de la télécommande

Nom de touche uniquement:

Touches de l'appareil et de la télécommande

Lecture des fichiers d'un dispositif mémoire USB

Seuls les dispositifs mémoire USB conformes aux standards de classe de stockage de masse et MTP (Media Transfer Protocol) peuvent être lus sur l'AVR-3808.

Fonctionnement élémentaire

1 Effectuez les préparatifs nécessaires.

- Définissez le port USB qui doit être utilisé.

GUI : "Sélection de la source" – "NET/USB" – "Mode de lecture" – "Sélection USB" (☞ page 40)

- Connectez le dispositif mémoire USB au port USB.

2 Utilisez Δ ∇ pour sélectionner "USB", puis appuyez sur ENTER ou \triangleright .3 Utilisez Δ ∇ pour rechercher l'élément ou le dossier, puis appuyez sur ENTER ou \triangleright .

Le symbole "📁" est placé devant les fichiers audio qui peuvent être lus.

4 Utilisez Δ ∇ pour sélectionner le fichier, puis appuyez sur ENTER ou \triangleright .

La lecture démarre lorsque le tampon atteint "100%".



Le port USB situé sur le panneau avant peut être utilisé par défaut.

Répétition de la lecture

Appuyez sur [REPEAT] sur la télécommande secondaire.

[Éléments sélectionnables] Tous Un ARRÊT

GUI : "Sélection de la source" – "NET/USB" – "Mode de lecture" – "Répéter" (☞ page 40)

Lecture en ordre aléatoire

Appuyez sur [RANDOM] sur la télécommande secondaire.

[Éléments sélectionnables] MARCHÉ ARRÊT

GUI : "Sélection de la source" – "NET/USB" – "Mode de lecture" – "Aléatoire" (☞ page 40)

Sélection des pistes

Pendant la lecture, appuyez sur Δ (piste précédente) ou ∇ (piste suivante).



- Si le dispositif mémoire USB est divisé en plusieurs partitions, seule la partition initiale peut être sélectionnée.
- L'AVR-3808 est compatible avec les fichiers MP3 conformes aux standards "MPEG-1 Audio Layer-3".
- Si la touche [USB] de la télécommande secondaire est enfoncée lorsque le dispositif mémoire USB ou un dossier a été sélectionné, toutes les pistes du dispositif mémoire USB ou du dossier sont lues.

REMARQUE

- L'AVR-3808 est équipé de deux ports USB, le premier en façade et le deuxième sur le panneau arrière. Il est impossible de connecter simultanément des dispositifs mémoire USB aux deux ports. Sélectionnez le port USB que vous voulez utiliser dans le menu "Sélection de la source" – "NET/USB" – "Mode lecture" – "Sélection USB".
- DENON ne peut en aucun cas être tenu pour responsable des pertes ou dommages des données des dispositifs mémoire USB lorsque le dispositif mémoire USB est connecté à l'AVR-3808.
- Les dispositifs mémoire USB ne fonctionnent pas via un hub USB.
- DENON ne garantit pas que les dispositifs mémoire USB fonctionnent ou soient alimentés. Lorsque vous utilisez un disque dur portable à connexion USB dont l'alimentation peut se faire en connectant un adaptateur CA, nous vous recommandons d'utiliser cet adaptateur.
- Il est impossible de connecter et d'utiliser un ordinateur via le port USB de l'AVR-3808 à l'aide d'un câble USB.
- L'AVR-3808 n'est pas compatible avec l'iPod shuffle.

Fonctionnement de l'AVR-3808 à l'aide d'un navigateur (contrôle Internet)

Cette fonction vous permet de faire fonctionner l'AVR-3808 à l'aide d'Internet Explorer.

1 Vérifiez l'adresse IP de l'AVR-3808.

GUI : "Configuration manuelle" – "Configuration réseau" – "Informations réseau" (☞ page 33)

2 Entrez l'adresse IP de l'AVR-3808 dans Internet Explorer.

Vous pouvez faire fonctionner l'AVR-3808 de la même façon que pour la navigation Internet normale.



Pour utiliser la fonction de commande Internet, réglez le menu de l'interface graphique GUI "Configuration manuelle" – "Configuration réseau" – "Autre" – "Economie énergie" sur "ARRÊT" (☞ page 33).

Autres opérations et fonctions

Autres opérations

Lecture des Super Audio CD

1 Dans le menu "Numérique" ou "HDMI" (☞ page 39), sélectionnez la source d'entrée à laquelle "DENON LINK" ou "HDMI" a été attribué.

Le témoin "[D.LINK]" ou "[HDMI]" s'allume sur l'écran.

2 Utilisez INPUT MODE pour sélectionner "Auto" (☞ page 38).

Sélectionnez le mode d'entrée en fonction de la source du programme à lire.

3 Sélectionnez le mode surround (☞ page 40, 41).

Nous vous recommandons la lecture en mode DIRECT.

4 Démarrez la lecture du Super Audio CD.

Le témoin "[DSD]" s'allume sur l'écran.

Pour plus de détails, se reporter aux modes d'emploi des équipements respectifs.



- Lorsque vous lisez les signaux DSD en mode DIRECT ou PURE DIRECT, ils sont convertis tels quels en signaux analogiques. Dans les autres modes surround, les signaux DSD sont d'abord convertis au format PCM, puis en signaux analogiques.
- "DSD DIRECT" s'affiche sur l'écran pendant la lecture de signaux DSD 2 canaux en mode DIRECT. "DSD MULTI DIRECT" s'affiche sur l'écran pendant la lecture de signaux DSD multi-canaux en mode DIRECT.

<SOURCE SELECT> <DSP SIMULATION>

<STANDARD> ▲▼◀▶

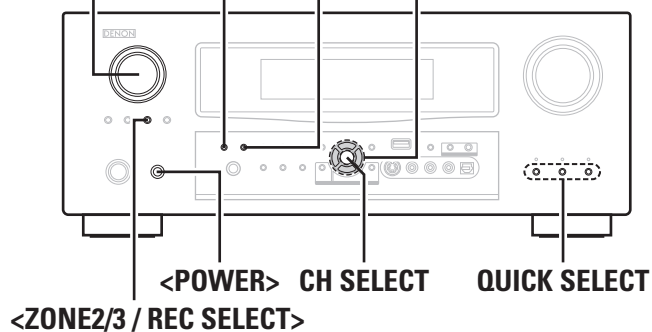

QUICK SELECT

CH SELECT

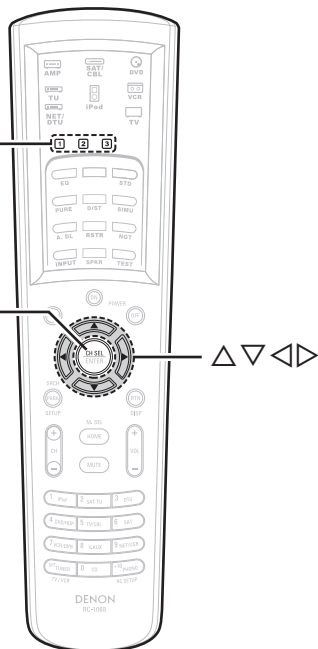

Enregistrement sur un dispositif externe (mode REC OUT)

Vous pouvez écouter une source programme tout en enregistrant une autre source programme.

1 Appuyez sur <ZONE2/3 / REC SELECT>.

"ZONE2 SOURCE" s'affiche sur l'écran.

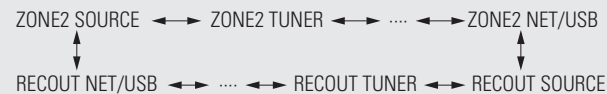

2 Tournez <SOURCE SELECT> jusqu'à ce que "RECOUT SOURCE" s'affiche.

Le témoin "REC" s'allume.

3 Tournez <SOURCE SELECT> pour choisir la source d'entrée à enregistrer.

4 Lisez la source programme.

Pour plus de détails, se reporter aux modes d'emploi des équipements respectifs.

Pour enregistrer des émissions FM ou AM, sélectionnez l'émission (☞ page 48).

5 Démarrez l'enregistrement.

Pour plus de détails, se reporter aux modes d'emploi des équipements respectifs.



- Pour annuler, appuyez sur <ZONE2/3 / REC SELECT>, puis tournez <SOURCE SELECT> jusqu'à ce que "ZONE2 SOURCE" s'affiche.
- Effectuez un test d'enregistrement avant de commencer.
- Les signaux ne sont émis vers les bornes REC OUT analogiques que lorsque les signaux numériques reçus par les bornes d'entrée numérique (OPTICAL/COAXIAL) sont des signaux PCM (2 canaux).
- Les signaux audio numériques reçus par les bornes DENON LINK ou HDMI ne sont pas émis vers les bornes REC OUT, la connexion doit être effectuée par l'intermédiaire des bornes OPTICAL ou COAXIAL.
- Les sources sélectionnées avec le mode REC OUT mode sont émises à partir de la ZONE2 également.
- En mode REC OUT, les touches du mode ZONE2 de la télécommande ne fonctionnent pas.
- Signaux audio réseau (radio Internet, serveur audio, USB) ne sont pas non plus émis s'ils sont protégés par copyright.

REMARQUE

- Les enregistrements que vous réalisez sont pour votre usage personnel et ne doivent pas être utilisés à d'autres fins sans l'accord du détenteur des droits.
- Lorsque "DENON LINK" a été attribué dans le menu de l'interface graphique GUI "Affectation", les signaux PCM, les signaux audio réseau (radio Internet, serveur audio et USB), reçus par les bornes d'entrée numérique ne peuvent pas être émis à partir des bornes REC OUT.
- Les sources d'entrée pour lesquelles "Effacer" a été sélectionné dans "Effacer source" ne peuvent pas être sélectionnées.

A propos du nom des touches dans cette explication

< > : Touches de l'appareil

[] : Touches de la télécommande

Nom de touche uniquement:

Touches de l'appareil et de la télécommande

Fonctions pratiques

Niveau des canaux

Vous pouvez régler le niveau des canaux en fonction des sources de lecture ou de vos préférences, comme décrit ci-dessous.

1 Appuyez sur **CH SELECT**.

2 Utilisez $\Delta \nabla$ ou **CH SELECT** pour sélectionner l'enceinte.

L'enceinte qui peut être réglée change à chaque pression de la touche.

3 Utilisez $\triangleleft \triangleright$ pour régler le volume.

※ "ARRÊT" peut être sélectionné en appuyant sur \triangleleft lorsque le volume du subwoofer est réglé sur -12 dB.

Fonction Fader

Cette fonction vous permet de régler (atténuer) le son entre les enceintes avant et les enceintes arrière.

1 Appuyez sur **CH SELECT**.

2 Appuyez sur $\Delta \nabla$ ou **CH SELECT** pour sélectionner "Fader".

3 Utilisez $\triangleleft \triangleright$ pour régler le volume des enceintes. (\triangleleft : avant, \triangleright : arrière)



- La fonction Fader n'affecte pas le subwoofer.
- Le fader peut être réglé jusqu'à ce que le volume de l'enceinte ajustée à la valeur la plus basse soit à -12 dB.

Fonction de sélection rapide

Cette fonction vous permet de conserver dans la mémoire les réglages d'égaliseur de pièce, le mode surround et la source d'entrée en cours.

1 Réglez la source d'entrée, le mode surround et EQ de la pièce tels que vous voulez les enregistrer.

2 Maintenez enfoncée **QUICK SELECT** souhaitée. Maintenez la touche enfoncée jusqu'à ce que le témoin de sélection rapide s'allume.

[Réglages par défaut des sélections rapides]

	Source d'entrée	Volume
Quick Select 1	DVD	-40 dB
Quick Select 2	TV/CBL	-40 dB
Quick Select 3	VCR	-40 dB



- Pour rappeler les réglages, appuyez sur **QUICK SELECT** sous laquelle les réglages ont été enregistrés.
- Le nom de la sélection rapide peut être modifié (☞ page 35).

REMARQUE

Les sources d'entrée enregistrées avec la fonction de sélection rapide ne peuvent pas être sélectionnées si elles ont été effacées dans le menu de l'interface graphique GUI "Configuration manuelle" – "Configuration des options" – "Effacer source" (☞ page 34). Dans ce cas, enregistrez-les à nouveau.

Fonction mémoire personnelle plus

Cette fonction active tous les réglages (mode d'entrée, mode surround, etc.) sélectionnés en dernier pour les différentes sources d'entrée.

Lorsque vous sélectionnez une source d'entrée, les réglages activés lors de la dernière utilisation de cette source d'entrée sont automatiquement activés.



Les paramètres surround, de commande de tons, d'EQ de la pièce ainsi que les volumes des différentes enceintes sont enregistrés pour chaque mode surround.

Fonction dernière mémoire

Mémorise les réglages tels qu'ils étaient juste avant la mise en mode veille.

Lorsque l'appareil est remis en marche, les réglages sont restaurés tels qu'ils étaient juste avant la mise en mode veille.

Mémoire de sauvegarde

Les différents réglages sont sauvegardés pendant environ 1 semaine, même si l'appareil est éteint ou le cordon d'alimentation débranché.

Réinitialisation du microprocesseur

Effectuez cette procédure si l'affichage est anormal ou si aucune opération ne peut être effectuée.

Lorsque le microprocesseur est réinitialisé, tous les réglages sont ramenés à leur valeur par défaut.

1 Eteignez l'appareil à l'aide de **<POWER>**.

2 Appuyez sur **<POWER>** tout en appuyant sur **<STANDARD>** et **<DSP SIMULATION>**.

3 Lorsque l'affichage commence à clignoter à intervalles d'environ 1 seconde, relâchez les deux touches.



Si à l'étape 3 l'affichage ne clignote pas à intervalles d'environ 1 seconde, recommencez à partir de l'étape 1.

Fonctionnement de la télécommande

Télécommande principale

- L'affichage de la télécommande principale change en fonction de l'appareil actionné et du mode.
- Dans les modes autre que iPod, le mode alterne entre "DEV1" et "DEV2" à chaque pression de [MODE SELECTOR].
- En mode AMP, TUNER, NET/DTU et iPod, lorsque l'ID de la télécommande est définie, l'AVR-3808 peut être utilisé indépendamment, y compris en cas d'utilisation de plusieurs amplificateurs DENON.

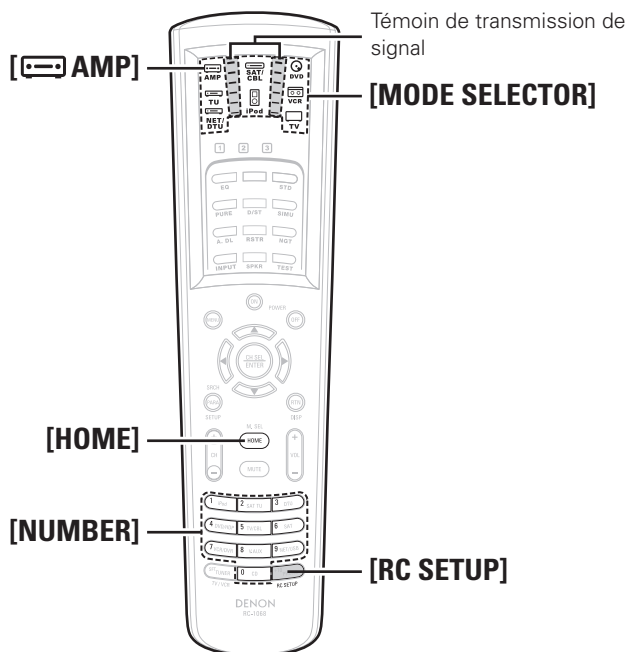

Certaines touches risquent de ne pas fonctionner, selon le modèle et l'année de fabrication de votre équipement.

REMARQUE

Le mode de l'appareil ("DEV1" ou "DEV2") ne peut pas être changé pendant que le réglage s'effectue.

Fonctionnement des composants audio DENON

1 Appuyez sur [MODE SELECTOR] pour sélectionner le composant que vous voulez faire fonctionner.

Le témoin du composant clignote.

[AMP] : AMP / ZONE2 / ZONE3 / ZONE4 / SYSTEM CALL

[TU] : TUNER (FM/AM)

[NET/DTU] : NET/USB / DIGITAL TUNER

[SAT/CBL] : Tuner satellite / TV câblée

[iPod] : iPod

[DVD] : Lecteur DVD (enregistreur) / Lecteur CD (enregistreur)

[VCR] : Magnétoscope / Platine cassette

[TV] : TV

※ Le mode TUNER ([DEV2]) et NET/DTU ([DEV2]) ne sert pas sur cet appareil, il est donc nécessaire d'utiliser la fonction d'apprentissage pour mémoriser les signaux (☞ page 63).

※ Le mode change à chaque pression de [AMP].

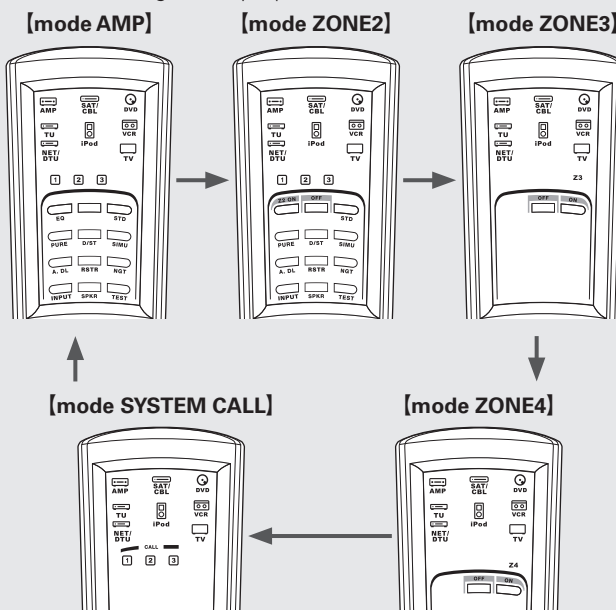

2 Faites fonctionner le composant.

※ Pour plus de détails, reportez-vous au mode d'emploi du composant.



[HOME] sert à revenir au mode AMP (AMP, ZONE2, ZONE3, ZONE4 ou SYSTEM CALL) lorsque AMP n'est pas activé.

Préréglage

La télécommande principale fournie peut être préréglée pour faire fonctionner les appareils de différentes marques.

1 Appuyez sur [MODE SELECTOR] pour sélectionner l'appareil que vous voulez prérégler.

2 Maintenez [RC SETUP] enfoncé pendant au moins 3 secondes.

Le témoin de transmission de signal clignote deux fois.

3 Appuyez sur [NUMBER] et entrez le numéro à 5 chiffres de la marque du composant à prérégler.

Les numéros figurent dans le tableau des codes de préréglage (☞ Feuille volante à la fin du livret).

Lorsque le code est enregistré, le témoin de transmission de signal clignote deux fois.

Lorsque le code de préréglage est transmis, le témoin de mode du composant auquel le code appartient clignote.

※ Le mode d'entrée est annulé si aucune touche n'est actionnée pendant 10 secondes.



Certaines marques ont plusieurs codes de préréglage. Si le composant ne fonctionne pas, essayez d'entrer un autre code.

Fonctionnement des composants préréglés

1 Appuyez sur [MODE SELECTOR] pour sélectionner le composant que vous voulez faire fonctionner.

Le témoin de mode de l'appareil clignote.

2 Faites fonctionner le composant.

※ Pour plus de détails, reportez-vous au mode d'emploi du composant.

Fonctions des touches par composant

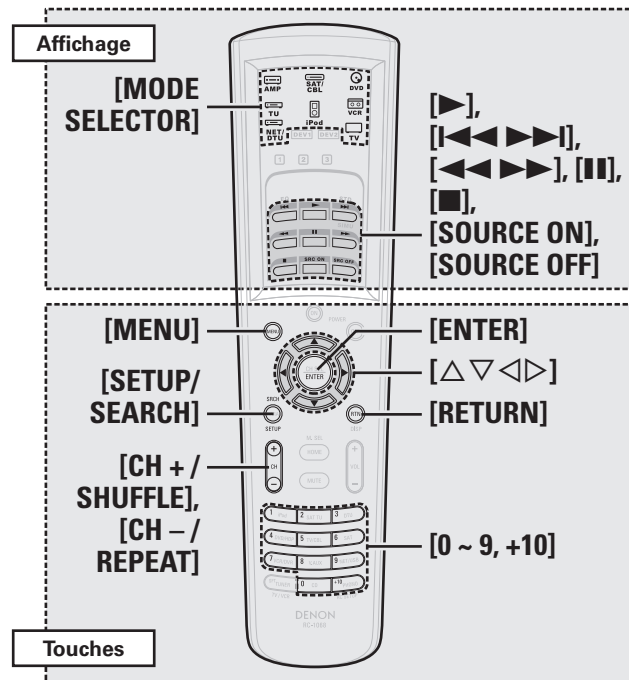

Affichage							
MODE SELECTOR	DVD				VCR		iPod
Mode d'appareil	DEV1		DEV2		DEV1	DEV2	DEV1
Appareil actionné	DVD (Réglage par défaut)	Enregistreur de DVD	CD (Réglage par défaut)	Enregistreur CD	Magnétoscope	Platine cassette	iPod
▶	Lecture	Lecture	Lecture	Lecture	Lecture	Lecture	Lecture/pause
◀◀ ▶▶	Recherche auto (cue)	Recherche auto (cue)	Recherche auto (cue)	Recherche auto (cue)	Recherche auto (cue)	Recherche auto (cue)	Recherche auto (cue)
◀▶▶▶	Recherche manuelle (retour rapide/avance rapide)	Recherche manuelle (retour rapide/avance rapide)	Recherche manuelle (retour rapide/avance rapide)	Recherche manuelle (retour rapide/avance rapide)	Recherche manuelle (retour rapide/avance rapide)	Recherche manuelle (retour rapide/avance rapide)	Recherche manuelle (retour rapide/avance rapide)
⏸	Pause	Pause	Pause	Pause	Pause	Pause	–
■	Arrêt	Arrêt	Arrêt	Arrêt	Arrêt	Arrêt	Arrêt
SOURCE ON	Mise en marche	Mise en marche	–	–	Mise en marche	–	–
SOURCE OFF	Extinction	Extinction	–	–	Extinction	–	–
Touches							
MENU	Menu/guide	Menu/guide	–	–	Menu/guide	–	Menu
△ ▽ ◀ ▶	Curseur	Curseur	–	–	Curseur	–	Curseur
ENTER	Validation réglage	Validation réglage	–	–	Validation réglage	–	Valider
SETUP/SEARCH	Configuration	Configuration	–	–	Configuration	–	Alternance écran d'avance de page / Mode navigation/télécommande (Maintenir enfoncé)
RETURN	Retour	Retour	–	–	Annuler	–	Retour
CH + / SHUFFLE	–	–	–	–	Changement de canal	–	Lecture aléatoire 1 piste/album
CH - / REPEAT	–	–	–	–	Changement de canal	–	Lecture répétée 1 piste/toutes les pistes
0 ~ 9, +10	Sélection de la piste	Sélection de la piste	Sélection de la piste	Sélection de la piste	–	–	–
Remarques spéciales	①, ②		①		①	①	–

[Remarques spéciales]

- ① Un seul composant peut être préréglé pour chaque mode. Si un nouveau code est préréglé, le code précédent est automatiquement effacé.
- ② Le nom des autres fonctions des touches de la télécommande DVD varie en fonction des marques. Vérifiez au préalable.

REMARQUE

- Préréglez un lecteur DVD ou un enregistreur DVD pour le mode "DVD" – "**DEV1**"; Préréglez un lecteur CD ou un enregistreur CD pour le mode "DVD" – "**DEV2**";
- Préréglez un magnétoscope pour le mode "VCR" – "**DEV1**"; Préréglez une platine cassette pour le mode "VCR" – "**DEV2**";

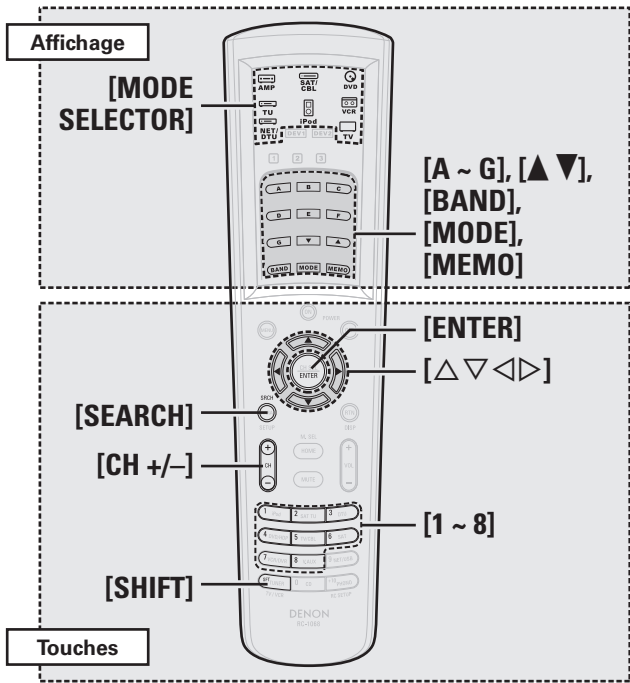
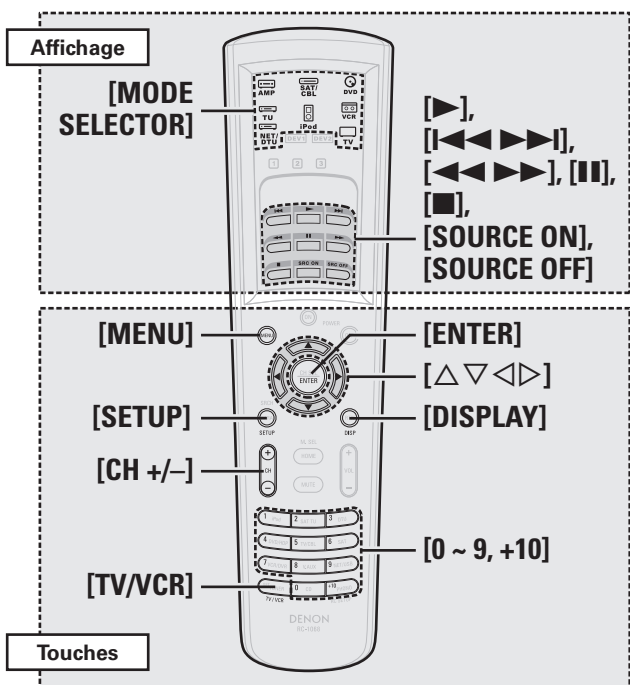

Affichage				
MODE SELECTOR	TV		Tuner satellite / TV câblée	
Mode d'appareil	DEV1	DEV2	DEV1	DEV2
Appareil actionné	TV (HITACHI)	TV (SONY)	SAT	SAT
[>], [<<<<>>>>], [<<<<>>>>], [], [■],				
[SOURCE ON], [SOURCE OFF]	Transfert d'information	Transfert d'information	Transfert d'information	Transfert d'information
[SOURCE ON]	Mise en marche	Mise en marche	Mise en marche	Mise en marche
[SOURCE OFF]	Extinction	Extinction	Extinction	Extinction
Touches				
[MENU]	Menu/guide	Menu/guide	Menu/guide	Menu/guide
Δ ∇ < ▷	Curseur	Curseur	Curseur	Curseur
[ENTER]	Validation réglage	Validation réglage	Validation réglage	Validation réglage
[SETUP]	Configuration	Configuration	Configuration	Configuration
[DISPLAY]	Affichage	Affichage	Affichage	Affichage
[CH +/-]	Changement de canal	Changement de canal	Changement de canal	Changement de canal
[0 ~ 9, +10]	Sélection de canal	Sélection de canal	Sélection de canal	Sélection de canal
[TV/VCR]	Changement d'entrée	Changement d'entrée	-	-
Remarques spéciales	①, ③	①, ③	①, ③	①, ③

[Remarques spéciales]

- ① Un seul composant peut être pré-réglé pour chaque mode. Si un nouveau code est pré-réglé, le code précédent est automatiquement effacé.
- ③ Les touches CD, VCR ou DVD (un seul ensemble) peuvent être attribuées au moniteur, au tuner satellite et à la télévision par câble (☞ page 64 "Fonction de transfert d'informations").

Affichage		
MODE SELECTOR	TU	NET / DTU
Mode d'appareil	DEV1	DEV1
Appareil actionné	Tuner analogique	NET / USB
A ~ G	Sélection d'un bloc mémoire pré-réglée	Sélection d'un bloc mémoire pré-réglée
▲ ▼	Accord +/-	-
BAND	Changement AM/FM	-
MODE	Changement de mode de recherche	-
MEMO	Enregistrement de mémoire pré-réglée	Enregistrement de mémoire pré-réglée
Touches		
Δ ∇ < ▷	-	Curseur
[ENTER]	-	Validation, Lecture/Pause
[SEARCH]	Recherche RDS	Recherche
[CH +/-]	Sélection de canal pré-réglé	Sélection de canal pré-réglé
[1 ~ 8]	Sélection de canal pré-réglé	Sélection de canal pré-réglé
[SHIFT]	Changement de bloc mémoire	Changement de bloc mémoire

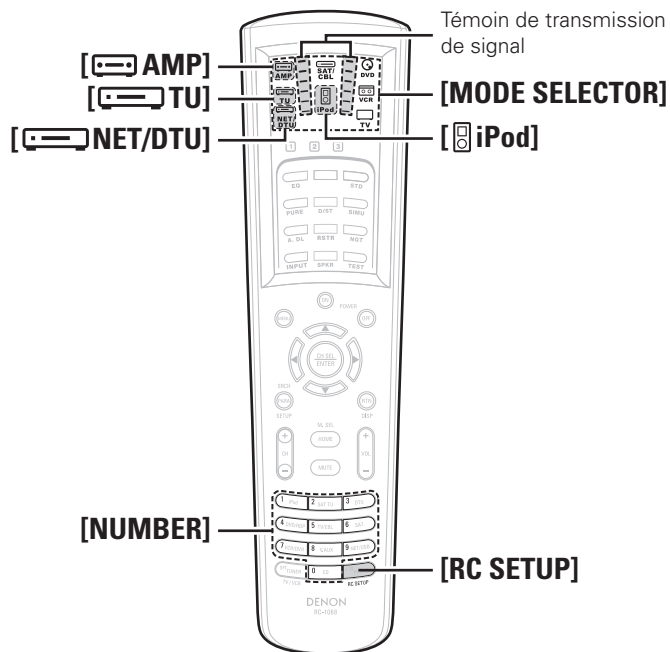

Réglage de l'ID de télécommande

Lorsque vous utilisez plusieurs ampli-tuners AV DENON dans la même pièce, effectuez ce réglage afin que seul l'ampli-tuner AV souhaité fonctionne.

- 1** Appuyez sur **[AMP]** pour activer le mode AMP de la télécommande principale.
- 2** Maintenez **[RC SETUP]** enfoncé pendant au moins 3 secondes.
Le témoin de transmission de signal clignote deux fois.
- 3** Reportez-vous au tableau de droite et utilisez **[NUMBER]** pour entrer le numéro à 5 chiffres correspondant à l'ID de télécommande qui doit être changée.
Le témoin de transmission de signal clignote deux fois.
- 4** Appuyez sur **[TU]**, **[iPod]** ou **[NET/DTU]** pour sélectionner le mode qui doit être activé.
- 5** Répétez les étapes 2 à 4 pour définir l'ID de télécommande dans tous les modes.

MODE SELECTOR ID télécommande	AMP (PRINC.)	TUNER [DEV1] (Tuner analogique)	iPod	NET / DTU [DEV1] (Audio Net)
	1 (Défaut)	81001	52863	72815
2	82001	52795	72816	62837
3	83001	52800	72817	62838
4	84001	52805	72818	62839

REMARQUE

- Lorsque vous changez un réglage, activez la même ID de télécommande que celle de l'AVR-3808 (page 35).
- Lorsque vous changez l'ID de télécommande du mode AMP, changez également l'ID de télécommande de "TUNER", "iPod" et "NET/DTU".
- Réglez l'ID de télécommande d'un tuner analogique pour "TUNER" – "**[DEV1]**".

Fonction d'apprentissage

Si vos appareils AV ne sont pas de marque DENON ou s'ils ne peuvent pas fonctionner avec la fonction de mémoire préréglée, les signaux de leur télécommande peuvent être transférés et enregistrés dans la télécommande de l'AVR-3808.

- 1** Appuyez sur **[MODE SELECTOR]** pour sélectionner l'appareil que vous voulez activer.
- 2** Maintenez **[RC SETUP]** enfoncé pendant au moins 3 secondes.
Le témoin de transmission de signal clignote deux fois.
- 3** Appuyez sur **[9]**, **[7]** et **[5]**, dans cet ordre.
Le témoin de transmission de signal clignote deux fois et le mode d'apprentissage est activé.
- 4** Appuyez sur la touche à activer.
L'écran de la télécommande principale s'éteint.
* Si une touche dont l'apprentissage est impossible est enfoncée, le témoin de transmission de signal s'allume mais l'apprentissage du signal ne se fait pas.

5 Pointez les télécommandes principales en direction l'une de l'autre et maintenez enfoncée la touche de la télécommande de l'autre appareil dont vous voulez faire l'apprentissage.

Lorsque l'apprentissage s'est terminé normalement, l'écran s'allume et le témoin de transmission de signal clignote deux fois.

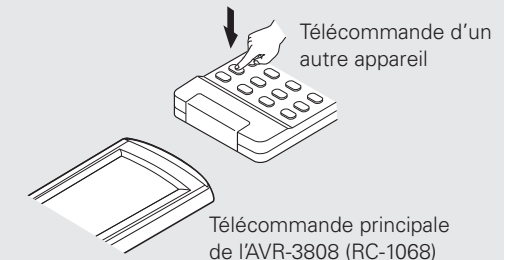

* Si vous voulez faire l'apprentissage d'autres touches, répétez les étapes 4 et 5.

- * Vous pouvez changer le mode en appuyant sur **[MODE SELECTOR]**.
- * Le témoin de transmission de signal s'allume une fois longuement si l'apprentissage est impossible.

6 Maintenez **[RC SETUP]** enfoncé pendant au moins 3 secondes.

Lorsque le réglage est terminé, le témoin de transmission de signal clignote deux fois.



- L'apprentissage n'est pas possible avec certaines télécommandes, ou l'appareil ne fonctionnera pas correctement, même si l'apprentissage des signaux a été effectué. Dans ce cas, utilisez la télécommande de l'appareil.
- Les touches dont l'apprentissage a été effectué ont priorité sur la mémoire préréglée. Si vous n'avez plus besoin du réglage d'apprentissage, réinitialisez la fonction d'apprentissage (page 65).

REMARQUE

- L'apprentissage de **[HOME]** est impossible.
- Ne pas effectuer l'apprentissage des signaux de télécommande dans **[RC SETUP]**.
- L'apprentissage des modes AMP, ZONE2, ZONE3, ZONE4 et SYSTEM CALL est impossible.

Témoin de transmission de signal

[AMP]

[MODE SELECTOR]

[SYSTEM CALL]

[POWER ON]

[CHANNEL +/-]

[NUMBER]

[RC SETUP]

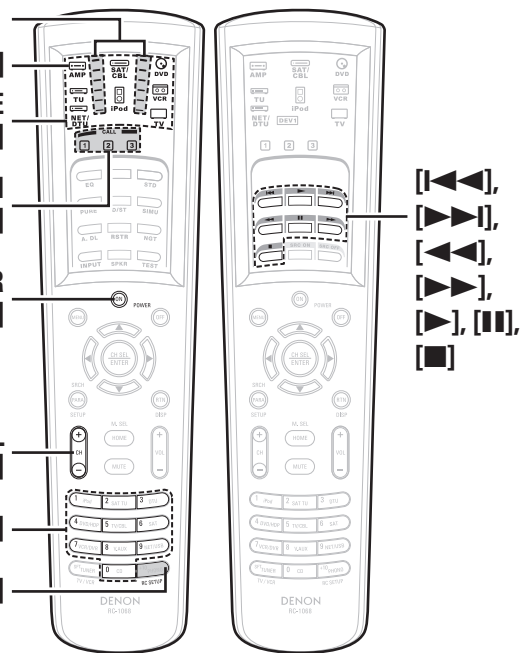

Fonction d'appel système

Cette fonction vous permet d'enregistrer une série d'opérations avec une seule touche.

L'amplificateur peut, par exemple, être mis en marche, de même que la source d'entrée sélectionnée, le moniteur et l'appareil source, et le mode lecture activé, le tout en appuyant sur une seule touche.

32 signaux peuvent être enregistrés dans [SYSTEM CALL] (1, 2 ou 3).

Enregistrement

1 Appuyez sur [MODE SELECTOR] pour sélectionner l'appareil que vous voulez enregistrer.

2 Maintenez [RC SETUP] enfoncé pendant au moins 3 secondes.

Le témoin de transmission de signal clignote deux fois.

3 Appuyez sur [9], [7] et [8], dans cet ordre.

Le témoin de transmission de signal clignote deux fois et le mode d'enregistrement d'appel système est activé.

4 Appuyez sur [SYSTEM CALL] (1, 2 ou 3) sous lequel vous voulez enregistrer les signaux.

5 Appuyez sur les touches que vous voulez enregistrer dans le même ordre que les opérations que vous voulez effectuer.

Le témoin de transmission de signal s'allume lorsqu'une touche est enfoncée.

Exemple: Appuyez sur [POWER ON].

↓
Appuyez sur [MODE SELECTOR] – [DVD].

↓
Appuyez sur [▶].

※ Vous pouvez changer le mode en appuyant sur [MODE SELECTOR].
※ Effectuez la procédure d'enregistrement pour toutes les touches que vous voulez enregistrer.

6 Maintenez [RC SETUP] enfoncé pendant au moins 3 secondes.

Lorsque le réglage est terminé, le témoin de transmission de signal clignote deux fois.

Appel

1 Appuyez sur [AMP], pour sélectionner "SYSTEM CALL".

2 Appuyez sur [SYSTEM CALL] (1, 2 ou 3) sous lequel les signaux ont été enregistrés.

Les signaux enregistrés sont transmis dans l'ordre d'enregistrement.

Fonction de transfert d'informations

Les touches des modes CD, DVD ou VCR peuvent être enregistrées à la place des touches inutilisées des modes TV ou SAT/CBL.

Par exemple, lorsque les touches de mode DVD sont attribuées au mode TV, les opérations du mode DVD peuvent être effectuées en mode TV.

1 Appuyez sur [MODE SELECTOR] pour l'appareil dont vous voulez transférer les informations (CD, DVD ou VCR).

2 Maintenez [RC SETUP] enfoncé pendant au moins 3 secondes.

Le témoin de transmission de signal clignote deux fois.

3 Appuyez sur [9], [8] et [4], dans cet ordre.

Le témoin de transmission de signal clignote deux fois et le mode de réglage de transfert d'information est activé.

4 Appuyez sur la touche dont vous voulez transférer l'information (▶, ■, ◀◀, ▶▶, ◀◀◀, ▶▶▶ ou ◀◀◀◀).

5 Appuyez sur [MODE SELECTOR] pour l'appareil dont vous voulez transférer les informations (TV ou SAT/CBL).

6 Maintenez [RC SETUP] enfoncé pendant au moins 3 secondes.

Lorsque le réglage est terminé, le témoin de transmission de signal clignote deux fois.

Réglage de la durée d'éclairage du rétro-éclairage

- 1** Maintenez [RC SETUP] enfoncé pendant au moins 3 secondes.
Le témoin de transmission de signal clignote deux fois.
- 2** Appuyez sur [9], [7] et [3], dans cet ordre.
Le témoin de transmission de signal clignote deux fois et le mode de réglage de la durée du rétro-éclairage est activé.
- 3** Réglez la durée d'éclairage.
Le témoin de transmission de signal clignote deux fois.
[Durées possibles]: [1] : 5 sec.
[2] : 10 sec. (par défaut)
[3] : 15 sec.
[4] : 20 sec.
[5] : 25 sec.

Réglage de la luminosité du rétro-éclairage

La luminosité de l'écran peut être réglée par intervalle de 5. (Par défaut: Intervalle 3)

- 1** Maintenez [RC SETUP] enfoncé pendant au moins 3 secondes.
Le témoin de transmission de signal clignote deux fois.
- 2** Appuyez sur [CHANNEL +] ou [CHANNEL -].
L'écran s'éclaircit d'un intervalle à chaque pression de la touche [+].
L'écran s'assombrit d'un intervalle à chaque pression de la touche [-].
- 3** Appuyez [RC SETUP] pour terminer le réglage.

Réinitialisation de la télécommande principale

Fonction d'apprentissage

[Réinitialisation touche par touche]

- 1** Appuyez sur [MODE SELECTOR] pour sélectionner l'appareil que vous voulez réinitialiser.
- 2** Maintenez [RC SETUP] enfoncé pendant au moins 3 secondes.
Le témoin de transmission de signal clignote deux fois.
- 3** Appuyez sur [9], [7] et [6], dans cet ordre.
Le témoin de transmission de signal clignote deux fois.
- 4** Appuyez sur la touche que vous voulez réinitialiser deux fois.
Le témoin de transmission de signal clignote deux fois.

[Réinitialisation par mode d'appareil]

- 1** Appuyez sur [MODE SELECTOR] pour sélectionner l'appareil que vous voulez réinitialiser.
- 2** Maintenez [RC SETUP] enfoncé pendant au moins 3 secondes.
Le témoin de transmission de signal clignote deux fois.
- 3** Appuyez sur [9], [7] et [6], dans cet ordre.
Le témoin de transmission de signal clignote deux fois.
- 4** Appuyez sur [MODE SELECTOR] pour sélectionner l'appareil que vous voulez réinitialiser deux fois.
Le témoin de transmission de signal clignote deux fois.

Fonction d'appel système

- 1** Maintenez [RC SETUP] enfoncé pendant au moins 3 secondes.
Le témoin de transmission de signal clignote deux fois.
- 2** Appuyez sur [9], [7] et [8], dans cet ordre.
Le témoin de transmission de signal clignote deux fois.
- 3** Appuyez sur [SYSTEM CALL] (1, 2 ou 3) que vous voulez réinitialiser.
- 4** Maintenez [RC SETUP] enfoncé pendant au moins 3 secondes.
Le témoin de transmission de signal clignote deux fois.

Fonction de transfert d'informations

- 1** Appuyez sur [MODE SELECTOR] pour l'appareil que vous voulez réinitialiser (TV ou SAT/CBL).
- 2** Maintenez [RC SETUP] enfoncé pendant au moins 3 secondes.
Le témoin de transmission de signal clignote deux fois.
- 3** Appuyez sur [9], [8] et [4], dans cet ordre.
Le témoin de transmission de signal clignote deux fois.
- 4** Maintenez [RC SETUP] enfoncé pendant au moins 3 secondes.
Le témoin de transmission de signal clignote deux fois.

Tous les réglages

- 1** Maintenez [RC SETUP] enfoncé pendant au moins 3 secondes.
Le témoin de transmission de signal clignote deux fois.
- 2** Appuyez sur [9], [8] et [1], dans cet ordre.
Le témoin de transmission de signal clignote 4 fois.
Tous les réglages sont restaurés à leur valeur par défaut.

Fonctionnement de la télécommande secondaire

- La télécommande secondaire est équipée des touches fréquemment utilisées, elle peut donc être utilisée pour des opérations élémentaires.
- La télécommande secondaire peut également être utilisée en multi-zone pour contrôler l'AVR-3808 à partir d'une autre pièce.
- Les opérations figurant ci-dessous peuvent être effectuées à l'aide de la télécommande secondaire.
 - Changement de la source d'entrée
 - Réglage du volume
 - Fonctionnement du tuner (AM/FM) et iPod
 - Lecture directe NET/USB
 - Fonctionnement du menu de l'interface graphique GUI et de l'affichage sur écran ZONE2
 - Mise en marche/extinction multi-zone
- Il est impossible de faire fonctionner d'autres appareils que l'amplificateur.

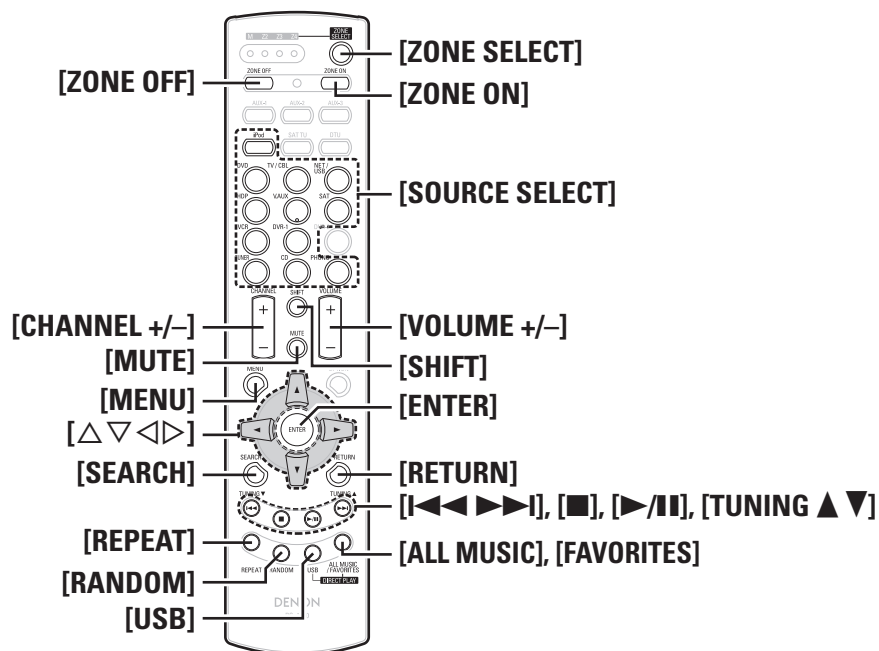

Fonctions des touches par composant

Appareil actionné	DVD, HDP, TV / CBL, DVR1, VCR, V.AUX, SAT, CD, PHONO			TUNER (AM/FM)		
	M	Z2	Z3	M	Z2	Z3
Sélection de la zone						
ZONE SELECT	Sélection du mode de fonctionnement de zone			Sélection du mode de fonctionnement de zone		
ZONE OFF	Extinction (※1)			Extinction (※1)		
ZONE ON	Mise en marche (※1)			Mise en marche (※1)		
SOURCE SELECT	Sélection de la source d'entrée (※2)			Sélection de la source d'entrée		
CHANNEL +/-	-			Sélection de canal pré-réglé		
SHIFT	-			Sélection d'un bloc mémoire canal pré-réglé		
VOLUME +/-	Réglage du volume (※1)			Réglage du volume (※1)		
MUTE	Mise en sourdine (※1)			Mise en sourdine (※1)		
MENU	Menu de la zone sélectionnée			Menu de la zone sélectionnée		
SEARCH	-			Recherche RDS		
I<<< >>>I, TUNING ▲ ▼	-			Accord		
USB	※2			※2		
ALL MUSIC * (Serveur audio uniquement)	※3			※3		
FAVORITES *	※4			※4		

※1: Affecte la zone actuellement sélectionnée.

※2: La source d'entrée "NET/USB" est activée et les fichiers du dispositif mémoire USB sont lus.

※3: La source d'entrée "NET/USB" est activée et les fichiers contenus dans "Toute la Musique" sur le serveur audio sont lus.

※4: La source d'entrée "NET/USB" est activée et les fichiers contenus dans "Favoris" sont lus.

*: La sélection de "Toute la Musique" ou "Favoris" dépend du réglage de "Lecture directe" (page 40).

Touche DIRECT PLAY

- La lecture est possible dans le mode sélectionné dans le menu de l'interface graphique GUI "Sélection de la source" – "NET/USB" – "Mode lecture" – "Lecture directe".

FAVORITES: La lecture démarre à partir de la première piste enregistrée dans les favoris.

ALL MUSIC: La lecture démarre à partir de la première piste enregistrée dans le dossier "Toute la Musique".

- Lorsque vous appuyez sur **[USB]**, la lecture démarre à partir de la première piste du dispositif mémoire USB.

REMARQUE

Lorsque le serveur audio est arrêté ou redémarré, il n'est plus possible de lire les pistes enregistrées dans les favoris.

Appareil actionné	NET / USB			iPod		
	M	Z2	Z3	M	Z2	Z3
ZONE SELECT	Sélection du mode de fonctionnement de zone			Sélection du mode de fonctionnement de zone		
ZONE OFF	Extinction (※1)			Extinction (※1)		
ZONE ON	Mise en marche (※1)			Mise en marche (※1)		
SOURCE SELECT	Sélection de la source d'entrée (※2)			Sélection de la source d'entrée		
CHANNEL +/-	Sélection de canal pré-réglé			-		
SHIFT	Sélection d'un bloc mémoire canal pré-réglé			-		
VOLUME +/-	Réglage du volume (※1)			Réglage du volume (※1)		
MUTE	Mise en sourdine (※1)			Mise en sourdine (※1)		
MENU	Menu de la zone sélectionnée			Menu de la zone sélectionnée		
△ ▽ ◀ ▶	Opérations des fichiers		-	Opérations des fichiers		-
ENTER	Opérations des fichiers		-	Opérations des fichiers		-
SEARCH	Ecran d'avance de page / Recherche de caractère		-	Alternance écran d'avance de page / Mode navigation/ télécommande (Maintenir enfoncé)		-
RETURN	Opérations des fichiers		-	-		
I◀◀ ▶▶I, TUNING ▲ ▼	Recherche de piste			Recherche de piste		
■	Arrêt			Arrêt		
▶/	Lecture/pause			Lecture/pause		
REPEAT	Lecture répétée 1 piste/toutes les pistes (USB)			Lecture répétée 1 piste/toutes les pistes		
RANDOM	Lecture aléatoire 1 piste (USB)			Lecture aléatoire 1 piste/album		
USB	※2			※2		
ALL MUSIC * (Serveur audio uniquement)	※3			※3		
FAVORITES *	※4			※4		

※1: Affecte la zone actuellement sélectionnée.

※2: La source d'entrée "NET/USB" est activée et les fichiers du dispositif mémoire USB sont lus.

※3: La source d'entrée "NET/USB" est activée et les fichiers contenus dans "Toute la Musique" sur le serveur audio sont lus.

※4: La source d'entrée "NET/USB" est activée et les fichiers contenus dans "Favoris" sont lus.

*: La sélection de "Toute la Musique" ou "Favoris" dépend du réglage de "Lecture directe" (page 40).

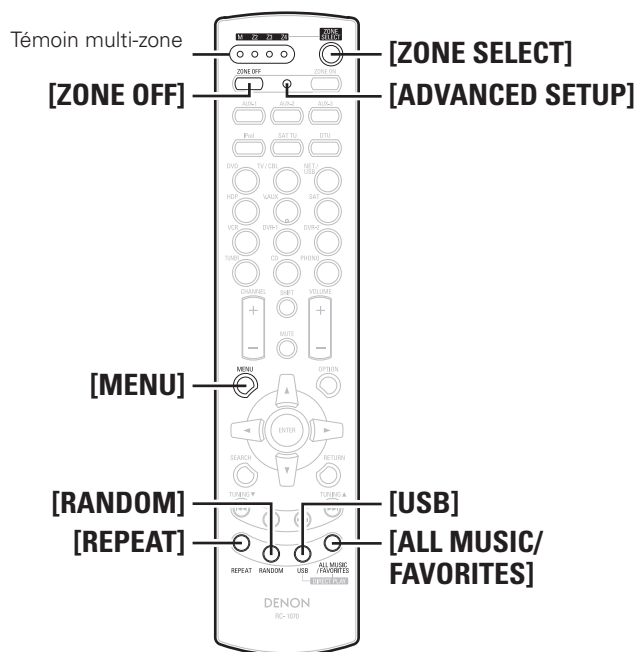

Changement de zone

Utilisez cette procédure pour sélectionner la zone à opérer avec la télécommande secondaire.

- 1 Appuyez sur **[ZONE SELECT]**.
Le témoin de la multi-zone sélectionnée s'allume.
- 2 Lorsque le témoin multi-zone est allumé, appuyez sur **[ZONE SELECT]** pour sélectionner la zone à faire fonctionner.
Le témoin de la multi-zone sélectionnée s'allume.

Réglage de la zone pour laquelle la télécommande secondaire est activée (mode ZONE SELECT LOCK)

Nous vous recommandons de toujours utiliser la télécommande secondaire pour la même pièce. Dans ce cas, la télécommande peut être réglée de façon à ce que la zone ne change pas lorsque les touches sont actionnées.

- 1 Utilisez la pointe d'un stylo pour appuyer sur **[ADVANCED SETUP]**.
Tous les témoins multi-zone s'allument.
- 2 Sélectionnez la multi-zone à activer.
Le témoin de la multi-zone sélectionnée s'allume.
 - ① Pour sélectionner la zone principale : Appuyez sur **[REPEAT]**.
 - ② Pour sélectionner ZONE2 : Appuyez sur **[RANDOM]**.
 - ③ Pour sélectionner ZONE3 : Appuyez sur **[USB]**.
- 3 Utilisez la pointe d'un stylo pour appuyer sur **[ADVANCED SETUP]**.
Le témoin multi-zone s'éteint.

Annuler

- 1 Utilisez la pointe d'un stylo pour appuyer sur **[ADVANCED SETUP]**.
Le témoin de la multi-zone sélectionnée s'allume.
- 2 Appuyez sur **[ZONE SELECT]**.
Tous les témoins multi-zone s'allument.
- 3 Utilisez la pointe d'un stylo pour appuyer sur **[ADVANCED SETUP]**.
Le témoin multi-zone s'éteint.

Paramétrage de l'ID de télécommande

Lorsque vous utilisez plusieurs ampli-tuners AV DENON dans la même pièce, effectuez ce réglage afin que seul l'ampli-tuner AV souhaité fonctionne.

- 1 Tout en appuyant sur **[MENU]**, appuyez sur **[ADVANCED SETUP]** avec la pointe d'un stylo.
Le témoin multi-zone correspondant à l'ID de télécommande sélectionnée clignote.
- 2 Sélectionnez l'ID de télécommande à activer.
 - ① Pour sélectionner 1: Appuyez sur **[REPEAT]**.
Le témoin "M" clignote.
 - ② Pour sélectionner 2: Appuyez sur **[RANDOM]**.
Le témoin "Z2" clignote.
 - ③ Pour sélectionner 3: Appuyez sur **[USB]**.
Le témoin "Z3" clignote.
 - ④ Pour sélectionner 4: Appuyez sur **[ALL MUSIC/FAVORITES]**.
Le témoin "Z4" clignote.
- 3 Tout en appuyant sur **[MENU]**, appuyez sur **[ADVANCED SETUP]** avec la pointe d'un stylo.
Le témoin multi-zone s'éteint.

REMARQUE

Lorsque vous changez un réglage, activez la même ID de télécommande que celle de l'AVR-3808 (☞ page 35).

Réinitialisation des réglages

Tout en appuyant sur **[ZONE OFF]**, appuyez sur **[ADVANCED SETUP]** avec la pointe d'un stylo.
Tous les témoins multi-zone clignotent 4 fois, puis tous les réglages sont restaurés à leur valeur par défaut.

Affectation de l'amplificateur / Connexions et fonctionnement multi-zone

L'AVR-3808 est compatible avec les types de reproduction suivants:

- **Reproduction multi-zone (ZONE2 & ZONE3)**
- **Reproduction bi-amp (enceinte avant)**

REMARQUE

- En cas de reproduction bi-amp, utilisez des enceintes compatibles avec ce type de connexion.
- Lorsque vous réalisez une reproduction bi-amp, ôtez les tableaux (ou fils) de court-circuit des bornes d'enceintes.

Réglages multi-zone avec la fonction d'affectation d'amplificateur

La fonction d'affectation d'amplificateur vous permet d'attribuer les amplificateurs pour les différents canaux intégrés dans l'AVR-3808 aux sorties d'enceintes des différentes zones.

Sélectionnez le type de reproduction souhaité de "Réglage 1" à "Réglage 4", puis réglez le mode "Affectation de l'amplificateur" correspondant dans le menu de l'interface graphique GUI "Configuration manuelle" – "Configuration des options" – "Affectation de l'amplificateur" (☞ page 34).

Connectez les enceintes comme décrit dans les réglages du mode "Affectation de l'amplificateur" et les enceintes connectées aux différentes bornes d'enceintes.



"Réglage 3" peut être utilisé pour faire passer le mode d'affectation d'ampli du mode 5.1 canaux au mode 2 canaux sans changer la connexion des enceintes.

Réglage 1:

● Reproduction 7.1 canaux

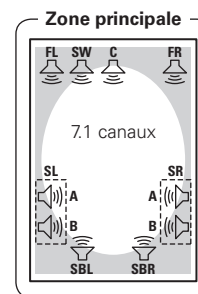

Mode Affect. Ampli:

→ 7.1 canaux (Défaut)



A et B peuvent être tous deux installés pour SR et SL.

□ Réglage du mode Affect. Ampli et enceintes connectées aux différentes bornes d'enceintes

Borne d'enceinte	FRONT		CENTER	SURR-A		SURR-B		SURR. BACK / AMP ASSIGN	
	R	L		R	L	R	L	R	L
Mode Affect. Ampli									
7.1 canaux	FR	FL	C	SR-A	SL-A	SR-B	SL-B	SBR	SBL

Réglage 2:

● Reproduction multi-zone

- Reproduction 5.1 canaux + ZONE2 ou reproduction stéréo ZONE3
- Reproduction 5.1 canaux + ZONE2 ou reproduction monoaurale ZONE3

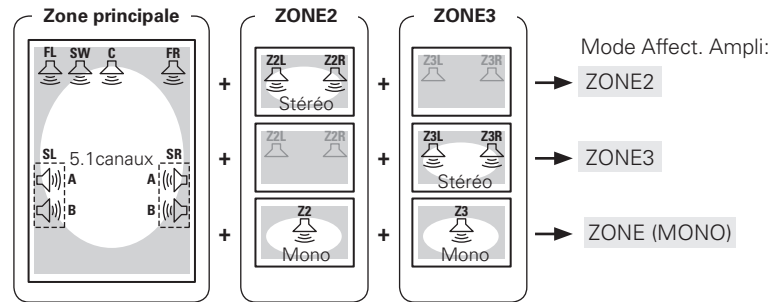

- "STEREO" ou "MONO" dépend du réglage du menu de l'interface graphique GUI "Config.manuelle" – "Config. de zone" – "Canal" (page 33).
- A et B peuvent être tous deux installés pour SR et SL.

□ Réglage du mode Affect. Ampli et enceintes connectées aux différentes bornes d'enceintes

Borne d'enceinte	FRONT		CENTER	SURR-A		SURR-B		SURR. BACK / AMP ASSIGN	
	R	L		R	L	R	L	R	L
Mode Affect. Ampli									
ZONE2								Z2R	Z2L
ZONE3	FR	FL	C	SR-A	SL-A	SR-B	SL-B	Z3R	Z3L
ZONE (MONO)								Z3 (MONO)	Z2 (MONO)

Réglage 3: Ce réglage permet d'alternier entre les deux modes de reproduction suivants.

● Reproduction 5.1 canaux

● Reproduction 2 canaux

Changement.....Changement de mode surround

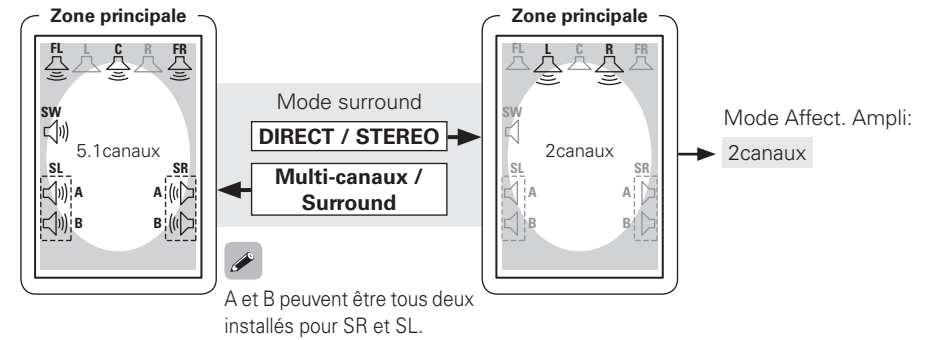

□ Réglage du mode Affect. Ampli et enceintes connectées aux différentes bornes d'enceintes

Borne d'enceinte	FRONT		CENTER	SURR-A		SURR-B		SURR. BACK / AMP ASSIGN	
	R	L		R	L	R	L	R	L
Mode Affect. Ampli									
2canaux	FR	FL	C	SR-A	SL-A	SR-B	SL-B	FR	FL

Réglage 4:**● Connexions bi-amp pour les canaux FL et FR dans la zone principale et reproduction 5.1 canaux**

(changement vers d'autres modes impossible)

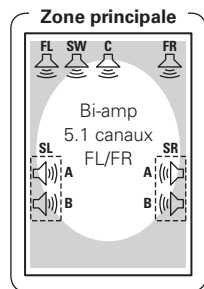

Mode Affect. Ampli:

Bi-Amp

A et B peuvent être tous deux installés pour SR et SL.

□ Réglage du mode Affect. Ampli et enceintes connectées aux différentes bornes d'enceintes

Borne d'enceinte	FRONT		CENTER	SURR-A		SURR-B		SURR. BACK / AMP ASSIGN	
	R	L		R	L	R	L	R	L
Mode Affect. Ampli								FR	FL
Bi-Amp	FR	FL	C	SR-A	SL-A	SR-B	SL-B	Connexion bi-amp FL/FR	

Réglages multi-zone et fonctionnement avec la sortie de pré-sortie de zone

Préparez les amplificateurs de puissance pour ZONE2 et ZONE3.

	Bornes de sortie audio	Signaux audio	Bornes de sortie vidéo
ZONE2	ZONE2 PRE OUT	Stéréo	ZONE2 VIDEO OUT
ZONE3	ZONE3 PRE OUT	Stéréo	-

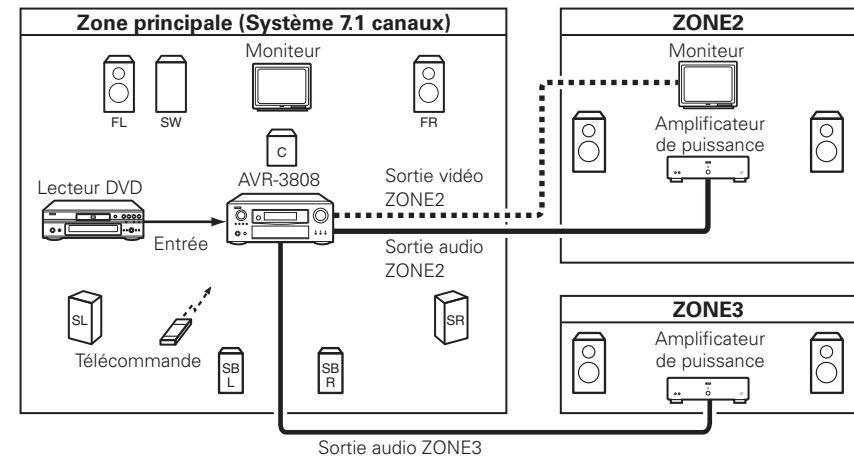

Sortie audio ZONE3

..... : Câble vidéo multi-zone

———— : Câble audio multi-zone



- Lorsque vous n'utilisez qu'une enceinte pour ZONE2 ou ZONE3, réglez sur "Mono". Dans ce cas, la sortie monoaurale ZONE2 (ZONE3) est émise par les bornes L et R de pré-sortie ZONE2 (ZONE3), connectez selon vos préférences.
- Des amplificateurs de puissance externes sont nécessaires pour la ZONE2 et la ZONE3.

SOURCE SELECT <ZONE3 ON/OFF> VOLUME

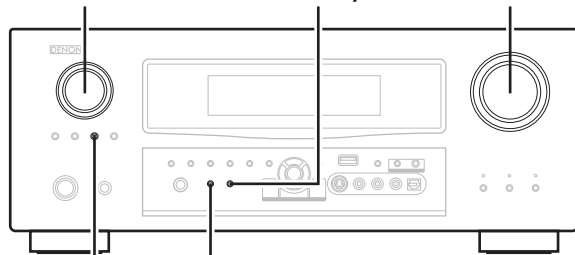

<ZONE2 ON/OFF>

<ZONE2/3 / REC SELECT>

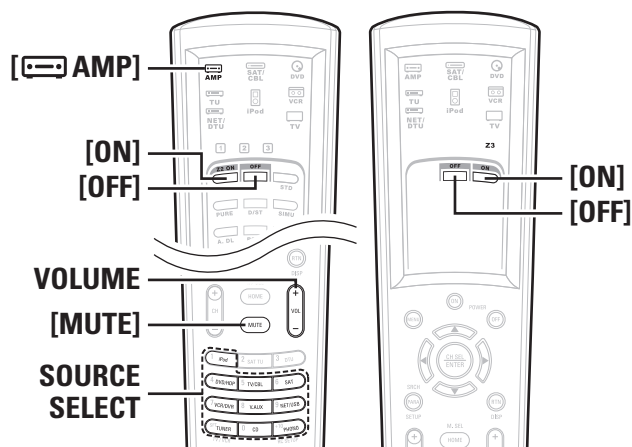

(Télécommande principale)

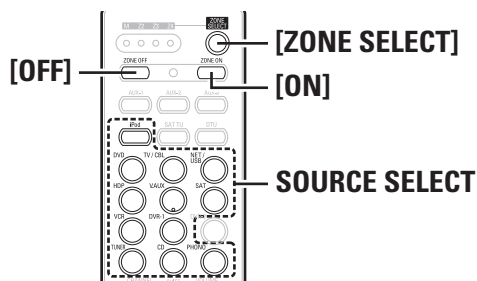

(Télécommande secondaire)

A propos du nom des touches dans cette explication

< > : Touches de l'appareil
 [] : Touches de la télécommande

Nom de touche uniquement:

Touches de l'appareil et de la télécommande

Fonctionnement multi-zone**Mise en marche et extinction****[Fonctionnement à partir de l'appareil]**

Appuyez sur <ZONE2 ON/OFF> ou <ZONE3 ON/OFF> pour sélectionner la zone.

A la mise en marche, le témoin multi-zone s'allume sur l'écran.

[Fonctionnement à partir de la télécommande]

Dans le mode de zone que vous voulez activer, appuyez sur [ON] ou [OFF].

Sélection de la source d'entrée**[Fonctionnement à partir de l'appareil]**

① Appuyez sur <ZONE2/3 / REC SELECT> et sélectionnez la zone à régler.

② Tournez <SOURCE SELECT>.

[Fonctionnement à partir de la télécommande]

Dans le mode de zone que vous voulez activer, appuyez sur [SOURCE SELECT].

Réglage du volume**[Fonctionnement à partir de l'appareil]**

① Appuyez sur <ZONE2/3 / REC SELECT> et sélectionnez la zone à régler.

② Tournez la molette <VOLUME> pour régler.

[Fonctionnement à partir de la télécommande]

Appuyez sur [VOLUME] dans le mode de la zone dont vous voulez régler le volume.

[Plage de réglage] --- -70dB ~ -40dB ~ +18dB



• Le volume peut être réglé lorsque le menu de l'interface graphique GUI "Configuration manuelle" - "Configuration de zone" - "(sélectionnez la zone)" - "Niveau volume" est réglé sur "Variable". Le volume peut être accru jusqu'à la valeur définie dans le menu de l'interface graphique GUI "Configuration manuelle" - "Configuration de zone" - "(sélectionnez la zone)" - "Limite volume" (page 33).

Coupure temporaire du son

Dans le mode de zone pour lequel vous voulez couper le son, appuyez sur [MUTE].

Le son est diminué jusqu'au niveau défini dans le menu de l'interface graphique GUI "Configuration manuelle" - "Configuration de zone" - "(sélectionnez la zone)" - "Niveau sourdine" (page 33).

Pour annuler, réglez le volume ou appuyez à nouveau sur [MUTE].

Le réglage est annulé lorsque la zone est éteinte.



• La source sélectionnée pour la ZONE2 est également émise à partir des bornes de sortie d'enregistrement.

• En ZONE2, la "Configuration de zone" peut être effectuée en regardant l'affichage sur écran. Lors de l'utilisation de la ZONE3, l'affichage sur écran apparaît également sur le moniteur de la ZONE2, et l'opération peut être effectuée en regardant l'affichage sur écran.

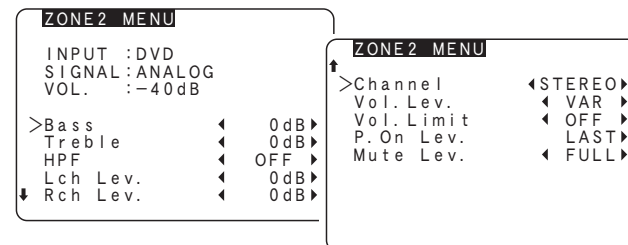
**REMARQUE**

• Lorsque la source d'entrée à laquelle les bornes d'entrée numérique (OPTICAL/COAXIAL) ont été attribuées est sélectionnée en ZONE2 ou ZONE3, la reproduction n'est possible que si le signal numérique reçu est au format PCM (2 canaux).

• Les signaux audio numériques reçus par les bornes DENON LINK ou HDMI ne peuvent pas être reproduits en multi-zone.

• Lorsque certains signaux numériques sont reçus, un bruit risque d'être émis en provenance des bornes de sortie audio ZONE2 et ZONE3.

• Lorsque "DENON LINK" a été attribué dans le menu de l'interface graphique GUI "Affectation", les signaux PCM, les signaux audio réseau (radio Internet, serveur audio et USB) reçus par les bornes d'entrée numérique ne peuvent pas être émis à partir des bornes de sortie audio ZONE2 et ZONE3.

Autres informations

A propos de la disposition des enceintes

Enceinte surround arrière

Un positionnement sonore direct à l'arrière peut être aisément obtenu en ajoutant une enceinte surround arrière à un système 5.1 canaux. Par ailleurs, l'image acoustique située entre les côtés et l'arrière est réduite, ce qui permet d'améliorer grandement l'expression des signaux surround pour les sons allant des côtés vers l'arrière et de l'avant vers le point situé juste derrière la position d'écoute.

Changement de positionnement et image acoustique avec les systèmes 5.1 canaux

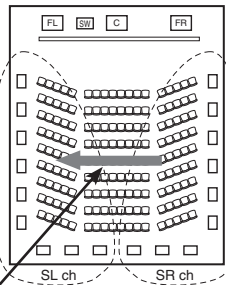

Déplacement de l'image acoustique de SR vers SL

Changement de positionnement et image acoustique avec les systèmes 6.1 canaux

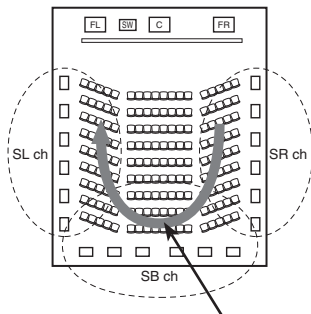

Déplacement de l'image acoustique de SR vers SB vers SL

Outre les sources enregistrées en 6.1 canaux, l'effet surround des sources 2 à 5.1 canaux classiques peut également être amélioré.

Nombre d'enceintes surround arrière

Nous vous recommandons d'utiliser 2 enceintes. Lorsque vous utilisez des enceintes dipolaires, veillez à utiliser 2 enceintes.

Disposition des canaux gauche et droit lors de l'utilisation d'enceintes surround arrière

Nous vous recommandons d'avancer légèrement les enceintes des canaux surround "L" et "R".

Exemples de dispositions d'enceintes

Des exemples de dispositions d'enceintes sont présentés ci-dessous. Reportez-vous à ces exemples pour disposer vos enceintes en fonction de leurs caractéristiques et de vos préférences.

[1] Utilisation d'enceintes surround arrière

① Lecture fréquente de films

Recommandé si vos enceintes surround sont à un ou deux canaux.

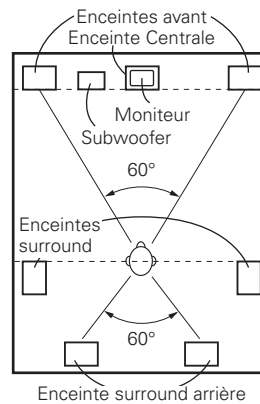

[Vue de dessus]

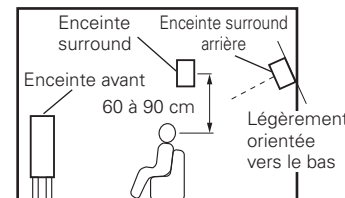

[Vue de côté]

② Réglage pour regarder essentiellement des films en utilisant des enceintes de diffusion pour les enceintes surround

Pour une impression d'enveloppement plus importante du son surround, des enceintes à radiation diffuse, par exemple de type bipolaire ou dipolaire, offrent une dispersion plus ample que ne le permettrait une enceinte à radiation directe (monopolaire). Placez ces enceintes à côté de la position d'écoute principale, au-dessus du niveau de l'oreille.

Parcours du son surround des enceintes jusqu'à la position d'écoute

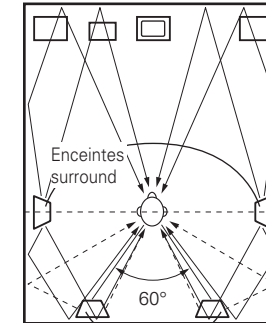

[Vue de dessus]

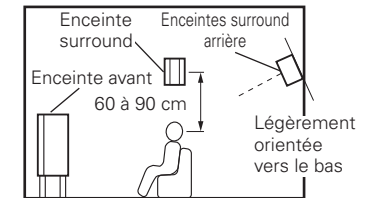

[Vue de côté]

③ Lecture de films et de musique

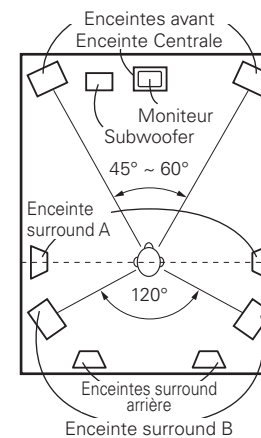

[Vue de dessus]

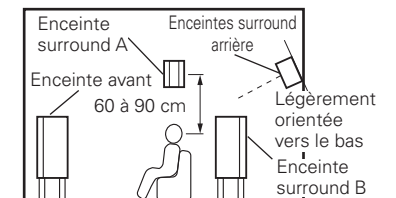

[Vue de côté]

[2] Sans enceintes surround arrière

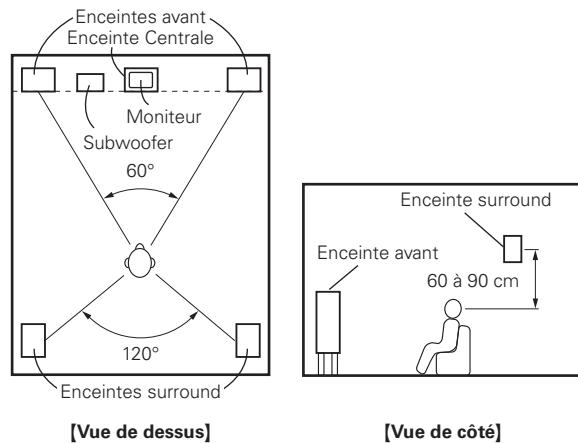

Surround

L'AVR-3808 est équipé d'un circuit de traitement des signaux numériques qui vous permet de lire des sources de programme en mode surround pour obtenir la même impression de présence que dans un cinéma.

Dolby Surround

Dolby Digital

Dolby Digital est un format de signal numérique multicanaux développé par Dolby Laboratories.

5.1 canaux sont reproduits au total: 3 canaux avant ("FL", "FR" et "C"), 2 canaux surround ("SL" et "SR") et le canal "LFE" pour les basses fréquences.

Grâce à cela, il n'y a pas de diaphonie entre les canaux et un champ sonore réaliste est obtenu avec une impression "tri-dimensionnelle" (sensation de distance, de mouvement et de positionnement).

Une impression puissante et réaliste de présence est également obtenue lors de la lecture de films dans les pièces AV.

Dolby Digital Plus

Dolby Digital Plus est un format de signaux Dolby Digital amélioré compatible avec 7.1 canaux de son numérique discret, qui améliore également la qualité sonore grâce à des meilleures performances de débit. Il est rétro-compatible avec le Dolby Digital classique, ce qui lui permet d'offrir une plus grande flexibilité en fonction du signal source et de l'équipement de reproduction.

Dolby TrueHD

Dolby TrueHD est une technologie audio haute définition conçue par Dolby Laboratories, qui utilise une technologie de codage sans perte pour reproduire fidèlement le son des masters studio.

Ce format est compatible avec une fréquence d'échantillonnage maximale de 96 kHz et jusqu'à 7.1 canaux, il peut donc être utilisé pour des applications privilégiant la qualité sonore.

Dolby Pro Logic II

Dolby Pro Logic II est une technologie de décodage de matrice conçue par Dolby Laboratories.

La musique habituelle, comme celle des CD, est encodée en 5-canaux pour obtenir un effet surround excellent.

Les signaux des canaux surround sont convertis en signaux pleine bande et stéréo (avec une réponse en fréquence comprise entre 20 Hz et 20 kHz ou plus) pour créer une image sonore "tri-dimensionnelle" offrant une sensation riche de présence avec toutes les sources stéréo.

Dolby Pro Logic IIx

Dolby Pro Logic IIx est une version améliorée de la technologie de décodage de matrice Dolby Pro Logic II.

Les signaux audio enregistrés en 2 canaux sont décodés de façon à obtenir un son naturel ayant jusqu'à 7.1 canaux.

Il existe 3 modes: "Music" adapté à la lecture de la musique, "Cinema" adapté à la lecture des films et "Game" qui est optimisé pour la lecture des jeux.

※ Sources enregistrées en Dolby Surround

Les sources enregistrées en Dolby Surround sont signalées par les logos suivants.

Logo de support Dolby Surround: 

Fabriqué sous licence de Dolby Laboratories.

"Dolby", "Pro Logic" et le symbole double-D sont des marques commerciales de Dolby Laboratories.

DTS Surround

DTS Digital Surround

DTS Digital Surround est le format surround numérique standard de DTS, Inc., compatible avec une fréquence d'échantillonnage de 44,1 ou 48 kHz et jusqu'à 5.1 canaux de son surround discret numérique.

DTS-HD High Resolution Audio

DTS-HD High Resolution Audio est une version améliorée des formats de signaux DTS, DTS-ES et DTS 96/24, compatible avec des fréquences d'échantillonnage de 96 ou 48 kHz et jusqu'à 7.1 canaux de son numérique discret. Le débit élevé des données permet d'obtenir un son de meilleure qualité. Ce format est entièrement compatible avec les appareils classiques, y compris les données surround numériques DTS 5.1 canaux.

DTS-HD Master Audio

DTS-HD Master Audio est un format audio sans perte propriétaire de DTS, compatible avec une fréquence d'échantillonnage maximale de 96 kHz et 7.1 canaux. La technologie de codage sans perte reproduit fidèlement le son des masters studio. Il est entièrement compatible avec les appareils classiques, y compris les données surround numériques DTS 5.1 canaux.

DTS-ES™ Discrete 6.1

DTS-ES™ Discrete 6.1 est un format audio numérique discrete 6.1 canaux qui ajoute un canal surround arrière (SB) au son surround numérique DTS. Le décodage des signaux audio 5.1 canaux classiques est également possible en fonction du décodeur.

DTS-ES™ Matrix 6.1

DTS-ES™ Matrix 6.1 est un format audio numérique discrete 6.1 canaux insérant un canal surround arrière (SB) à l'encodage de matrice par le son surround numérique DTS. Le décodage des signaux audio 5.1 canaux classiques est également possible en fonction du décodeur.

DTS NEO:6™ Surround

DTS-NEO:6™ est une technologie de décodage de matrice permettant d'obtenir une reproduction surround 6.1 canaux avec les sources 2 canaux. Il inclut "DTS NEO:6 CINEMA", qui convient à la lecture des films et "DTS NEO:6 MUSIC", qui convient à la lecture de musique.

DTS 96/24

DTS 96/24 est un format audio numérique permettant une reproduction sonore de qualité en 5.1 canaux avec une fréquence d'échantillonnage de 96 kHz et une quantisation 24 bits sur les DVD-Vidéo.

Fabriqué sous licence sous brevet U.S. #s: 5,451,942; 5,956,674; 5,974,380; 5,978,762; 6,226,616; 6,487,535 et autres brevets U.S. et internationaux déposés et en instance. DTS est une marque commerciale déposée, et les logos, symboles DTS, DTS-HD et DTS-HD Master Audio sont des marques commerciales de DTS, Inc. © 1996-2007 DTS, Inc. Tous droits réservés.

Audyssey MultEQ XT

Audyssey MultEQ XT est une technologie conçue pour offrir les meilleures conditions d'écoute pour plusieurs auditeurs situés dans la zone d'écoute. Les données de test réunies à partir de plusieurs points d'écoute sont analysées de manière intelligible et un calcul permet d'améliorer la qualité sonore dans toute la zone d'écoute.

Audyssey MultEQ XT ne se contente pas de corriger les problèmes de réponse en fréquence dans les grandes zones d'écoute, il automatise également entièrement la configuration du système surround.

Pour une description détaillée, voir page 25.

AUDYSSEY
MULTIEQ XT

Audyssey MultEQ XT est une marque commerciale de Audyssey Laboratories. Elle est brevetée sous l'application de brevet US et nationale 20030235318 et 10/700,220. Autres brevets américains et internationaux en instance. MultEQ et le logo Audyssey MultEQ sont des marques commerciales de Audyssey Laboratories, Inc.. Tous droits réservés.

**HDCD®
(High Definition Compatible Digital®)**

HDCD® est une technologie de codage/décodage qui réduit considérablement la distorsion des enregistrements numériques tout en restant compatible avec le format CD classique, permettant ainsi l'expansion de la gamme dynamique pour obtenir une résolution élevée.

Les CD classiques et les CD compatibles HDCD sont automatiquement identifiés pour sélectionner le traitement numérique optimal.

HDCD®, HDCD®, High Definition Compatible Digital® et Microsoft® sont soit des marques commerciales déposées, soit des marques commerciales de Microsoft Corporation, Inc. aux Etats-Unis et/ou dans les autres pays. Système HDCD fabriqué sous licence de Microsoft Corporation, Inc. Ce produit est couvert par l'un ou l'autre des articles suivants: Aux Etats-Unis: 5,479,168, 5,638,074, 5,640,161, 5,808,574, 5,838,274, 5,854,600, 5,864,311, 5,872,531, et en Australie: 669114. Autres brevets en instance.

DENON LINK

DENON LINK est une interface de transfert balancé numérique exclusive conçue par DENON. Il permet un transfert rapide et de qualité des données audio numériques en minimisant les pertes de signal. Il peut être utilisé avec les lecteurs DVD DENON équipés d'une borne spéciale DENON LINK à l'aide d'un seul câble pour permettre une reproduction de qualité.

Il permet le transfert numérique des signaux 192 kHz/24 bits 2 canaux des disques DVD-Audio, des signaux PCM multi-canaux, etc. Un transfert numérique full-spec du contenu audio des Super Audio CD est possible en connectant un lecteur équipé DENON LINK 3rd Edition.

AL24 Processing Plus**Traitement du signal par AL24 sur toutes les voies**

DENON a une fois de plus amélioré son système de traitement numérique des données AL24, basé sur une technique de reproduction par signal analogique, afin de le rendre compatible avec la fréquence d'échantillonnage de 192 kHz utilisée par les DVD-Audio. La technologie AL24 Processing Plus permet d'effacer toute trace de distorsion de quantification, caractéristique des conversions N/A sur les signaux LPCM, permettant ainsi de reproduire tous les signaux de faible intensité avec une netteté optimale, faisant ainsi ressortir toute la richesse du son.

Cette fonction est disponible, non seulement sur les voies avant gauche et droite, mais également sur les voies surround gauche et droite, centrale et sur le subwoofer.

HDMI (High-Definition Multimedia Interface)

HDMI est un standard d'interface numérique pour les Téléviseurs de nouvelle génération, basé sur les standards DVI (Digital Visual Interface) et optimisé pour une utilisation avec les équipements grand public.

Les signaux vidéo numériques non compressés et audio multi-canaux sont transmis par une seule connexion.

HDMI est également compatible HDCP (High-bandwidth Digital Contents Protection), une technologie de protection des droits d'auteur qui crypte les signaux vidéo numériques de la même façon qu'avec le DVI.

Deep Color

Élimine le phénomène de bandes de couleurs sur l'écran pour obtenir des transitions tonales nuancées et une graduation subtile entre les couleurs.

Permet un taux de contraste plus élevé.

Peut représenter des nuances de gris beaucoup plus nombreuses entre le noir et le blanc.

A une profondeur de pixels de 30 bits, l'amélioration est d'au moins x4 et peut même atteindre x8 ou plus.

xvYCC

L'espace couleurs "xvYCC" de nouvelle génération supporte 1,8 fois plus de couleurs que les signaux HDTV actuels.

Permet un affichage plus détaillé des couleurs des HDTV.

Permet l'affichage de couleurs vives et naturelles.

Synchronisation labiale

Les appareils électroniques grand public utilisant un traitement des signaux numériques toujours plus complexe pour améliorer la clarté et les détails du contenu, la synchronisation de la vidéo et de l'audio est devenue plus problématique et peut nécessiter des réglages spécifiques. HDMI 1.3 incorpore une synchro. vidéo/audio automatique qui permet aux appareils d'effectuer cette synchronisation automatiquement avec une précision totale.

"HDMI", "HDMI logo" et "High-Definition Multimedia Interface" sont des marques commerciales ou des marques commerciales déposées de HDMI Licensing LLC.

Modes surround et paramètres

Mode surround	Signaux et réglages dans les différents modes									
	Sortie de canaux					Paramètres (valeurs par défaut indiquées entre parenthèses)				
	Avant G/D	Centrale	Surround G/D	Surround arrière G/D	Subwoofer	D. COMP *1	LFE *2	AFDM *1	Sortie Canal SA	EQ cinéma
PURE DIRECT, DIRECT	○	×	×	×	⊙	○ (ARRÊT)	○ (0 dB)	×	×	×
DSD DIRECT	○	×	×	×	×	×	×	×	×	×
DSD MULTI DIRECT	○	⊙	⊙	⊙	⊙	×	○ (0 dB)	×	○	×
MULTI CH DIRECT	○	⊙	⊙	⊙	⊙	×	○ (0 dB)	○ (MARCHE)	○	×
STEREO	○	×	×	×	⊙	○ (ARRÊT)	○ (0 dB)	×	×	×
EXT. IN	○	⊙	⊙	⊙	⊙	×	×	×	×	×
MULTI CH IN	○	⊙	⊙	⊙	⊙	×	○ (0 dB)	○ (MARCHE)	○	×
WIDE SCREEN	○	⊙	⊙	⊙	⊙	○ (ARRÊT)	○ (0 dB)	×	○	○ (ARRÊT)
DOLBY PRO LOGIC IIx	○	⊙	⊙	⊙	⊙	○ (ARRÊT)	×	×	○	○ (REMARQUE1)
DOLBY PRO LOGIC II	○	⊙	⊙	×	⊙	○ (ARRÊT)	×	×	○	○ (REMARQUE2)
DTS NEO:6	○	⊙	⊙	⊙	⊙	○ (ARRÊT)	×	×	○	○ (REMARQUE1)
DOLBY DIGITAL	○	⊙	⊙	⊙	⊙	○ (ARRÊT)	○ (0 dB)	○ (MARCHE)	○	○ (ARRÊT)
DTS SURROUND	○	⊙	⊙	⊙	⊙	○ (ARRÊT)	○ (0 dB)	○ (MARCHE)	○	○ (ARRÊT)
7CH STEREO	○	⊙	⊙	⊙	⊙	○ (ARRÊT)	○ (0 dB)	×	○	×
SUPER STADIUM	○	⊙	⊙	⊙	⊙	○ (ARRÊT)	○ (0 dB)	×	○	×
ROCK ARENA	○	⊙	⊙	⊙	⊙	○ (ARRÊT)	○ (0 dB)	×	○	×
JAZZ CLUB	○	⊙	⊙	⊙	⊙	○ (ARRÊT)	○ (0 dB)	×	○	×
CLASSIC CONCERT	○	⊙	⊙	⊙	⊙	○ (ARRÊT)	○ (0 dB)	×	○	×
MONO MOVIE	○	⊙	⊙	⊙	⊙	○ (ARRÊT)	○ (0 dB)	×	○	×
VIDEO GAME	○	⊙	⊙	⊙	⊙	○ (ARRÊT)	○ (0 dB)	×	○	×
MATRIX	○	⊙	⊙	⊙	⊙	○ (ARRÊT)	○ (0 dB)	×	○	×
VIRTURL	○	×	×	×	⊙	○ (ARRÊT)	○ (0 dB)	×	×	×

○ : Signal / Réglable

×

⊙ : Activé ou désactivé par le réglage de la configuration des enceintes

○ : Valide

×

REMARQUE1: Ce paramètre est accessible lorsque le menu de l'interface graphique GUI "Paramètre" - "Audio" - "Paramètres surround" - "Mode" est réglé sur "Cinema" (☞ page 42).

REMARQUE2: Ce paramètre est accessible lorsque le menu de l'interface graphique GUI "Paramètre" - "Audio" - "Paramètres surround" - "Mode" est réglé sur "Cinema" ou "Pro Logic" (☞ page 42).

REMARQUE:

* 1: Pour la reproduction des signaux Dolby Digital et DTS.

* 2: Pour la reproduction Dolby Digital, DTS, DVD-Audio et Super Audio CD.

Mode surround	Signaux et réglages dans les différents modes													
	Paramètres (valeurs par défaut indiquées entre parenthèses)													
	Mode	Taille de la pièce	Niveau effet	Durée de délai	Subwoofer	Mode PRO LOGIC II/IIx MUSIC uniquement			Mode AUDIO NEO:6 uniquement	EXT. IN uniquement	Tonalité	Mode de nuit	Egaliseur de pièce	RESTORER
Panorama						Dimension	Centrer largeur	Centrer image	Att. Subwoofer					
PURE DIRECT, DIRECT	×	×	×	×	○	×	×	×	×	×	×	○ (ARRÊT)	○ (REMARQUE5)	○
DSD DIRECT	×	×	×	×	○	×	×	×	×	×	×	×	×	×
DSD MULTI DIRECT	×	×	×	×	×	×	×	×	×	×	×	×	×	×
MULTI CH DIRECT	×	×	×	×	×	×	×	×	×	×	×	○ (ARRÊT)	○ (REMARQUE5)	×
STEREO	×	×	×	×	×	×	×	×	×	×	○ (0 dB)	○ (ARRÊT)	○ (ARRÊT)	○
EXT. IN	×	×	×	×	×	×	×	×	○	×	×	×	×	×
MULTI CH IN	×	×	×	×	×	×	×	×	×	×	○ (0 dB)	○ (ARRÊT)	○ (ARRÊT)	×
WIDE SCREEN	×	×	○ (MARCHE, 10)	×	×	×	×	×	×	×	○ (0 dB)	○ (ARRÊT)	○ (ARRÊT)	○
DOLBY PRO LOGIC IIx	○ (Cinema)	×	×	×	×	○ (ARRÊT)	○ (3)	○ (3)	×	×	○ (0 dB)	○ (ARRÊT)	○ (ARRÊT)	○
DOLBY PRO LOGIC II	○ (Cinema)	×	×	×	×	○ (ARRÊT)	○ (3)	○ (3)	×	×	○ (0 dB)	○ (ARRÊT)	○ (ARRÊT)	○
DTS NEO:6	○ (Cinema)	×	×	×	×	×	×	×	○ (0,3)	×	○ (0 dB)	○ (ARRÊT)	○ (ARRÊT)	○
DOLBY DIGITAL	×	×	×	×	×	×	×	×	×	×	○ (0 dB)	○ (ARRÊT)	○ (ARRÊT)	×
DTS SURROUND	×	×	×	×	×	×	×	×	×	×	○ (0 dB)	○ (ARRÊT)	○ (ARRÊT)	×
7CH STEREO	×	×	×	×	×	×	×	×	×	×	○ (0 dB)	○ (ARRÊT)	○ (ARRÊT)	○
SUPER STADIUM	×	○ (Moyen)	○ (10)	×	×	×	×	×	×	×	○ (REMARQUE3)	○ (ARRÊT)	○ (ARRÊT)	○
ROCK ARENA	×	○ (Moyen)	○ (10)	×	×	×	×	×	×	×	○ (REMARQUE4)	○ (ARRÊT)	○ (ARRÊT)	○
JAZZ CLUB	×	○ (Moyen)	○ (10)	×	×	×	×	×	×	×	○ (0 dB)	○ (ARRÊT)	○ (ARRÊT)	○
CLASSIC CONCERT	×	○ (Moyen)	○ (10)	×	×	×	×	×	×	×	○ (0 dB)	○ (ARRÊT)	○ (ARRÊT)	○
MONO MOVIE	×	○ (Moyen)	○ (10)	×	×	×	×	×	×	×	○ (0 dB)	○ (ARRÊT)	○ (ARRÊT)	○
VIDEO GAME	×	○ (Moyen)	○ (10)	×	×	×	×	×	×	×	○ (0 dB)	○ (ARRÊT)	○ (ARRÊT)	○
MATRIX	×	×	×	○ (30 ms)	×	×	×	×	×	×	○ (0 dB)	○ (ARRÊT)	○ (ARRÊT)	○
VIRTURL	×	×	×	×	×	×	×	×	×	×	○ (0 dB)	○ (ARRÊT)	○ (ARRÊT)	○

○ : Signal / Réglable

× : Aucun signal / Non réglable

◎ : Activé ou désactivé par le réglage de la configuration des enceintes

○ : Réglable

× : Non réglable

REMARQUE3: GRAVES +6 dB, AIGUËS 0 dB

REMARQUE4: GRAVES +6 dB, AIGUËS +4 dB

REMARQUE5: Utilisable en fonction du réglage de "Mode direct"

Différences dans les noms de mode surround en fonction des signaux d'entrée

Touche	Remarque	Signal d'entrée																
		ANALOGIQUE	PCM LINEAIRE / WAV	WMA (Windows Media Audio) / MP3 / MPEG-4 AAC / FLAC	DTS				DOLBY DIGITAL					DVD-AUDIO		Super Audio CD		
					DTS ES DSCRT (avec drapeau)	DTS ES MTRX (avec drapeau)	DTS (5.1canaux)	DTS 96/24	DOLBY DIGITAL EX (avec drapeau)	DOLBY DIGITAL EX (sans drapeau)	DOLBY DIGITAL (5.1/5/4canaux)	DOLBY DIGITAL (4/3canaux)	DOLBY DIGITAL (2canaux)	DVD-Audio (multicanal)	DVD-Audio (2canaux)	DSD (multicanal)	DSD (2canaux)	
STANDARD																		
DTS SURROUND																		
DTS ES DSCRT6.1	*1	×	×	×	● ◎	×	×	×	×	×	×	×	×	×	×	×	×	×
DTS ES MTRX6.1	*1	×	×	×	×	● ◎	×	×	×	×	×	×	×	×	×	×	×	×
DTS SURROUND		×	×	×	○	○	●	×	×	×	×	×	×	×	×	×	×	×
DTS 96/24		×	×	×	×	×	×	●	×	×	×	×	×	×	×	×	×	×
DTS + PLIIx CINEMA	*2	×	×	×	○	○	○	○	×	×	×	×	×	×	×	×	×	×
DTS + PLIIx MUSIC	*1	×	×	×	○	○	○	○	×	×	×	×	×	×	×	×	×	×
DTS + NEO:6	*1	×	×	×	×	○	○	○	×	×	×	×	×	×	×	×	×	×
DTS NEO:6 CINEMA		○	○	○	×	×	×	×	×	×	×	×	○	×	○	×	○	○
DTS NEO:6 MUSIC		○	○	○	×	×	×	×	×	×	×	×	○	×	○	×	○	○
DOLBY SURROUND																		
DOLBY DIGITAL EX	*1	×	×	×	×	×	×	×	○	○	○	○	×	×	×	×	×	×
DOLBY DIGITAL		×	×	×	×	×	×	×	○	●	●	●	×	×	×	×	×	×
DOLBY DIGITAL + PLIIx CINEMA	*2	×	×	×	×	×	×	×	● ◎	○	○	○	×	×	×	×	×	×
DOLBY DIGITAL + PLIIx MUSIC	*1	×	×	×	×	×	×	×	○	○	○	○	×	×	×	×	×	×
DOLBY PRO LOGIC IIx CINEMA		○	○	○	×	×	×	×	×	×	×	×	●	×	○	×	○	○
DOLBY PRO LOGIC IIx MUSIC		○	○	○	×	×	×	×	×	×	×	×	○	×	○	×	○	○
DOLBY PRO LOGIC IIx GAME		○	○	○	×	×	×	×	×	×	×	×	○	×	○	×	○	○
DOLBY PRO LOGIC II CINEMA		○	○	○	×	×	×	×	×	×	×	×	○	×	○	×	○	○
DOLBY PRO LOGIC II MUSIC		○	○	○	×	×	×	×	×	×	×	×	○	×	○	×	○	○
DOLBY PRO LOGIC II GAME		○	○	○	×	×	×	×	×	×	×	×	○	×	○	×	○	○
DOLBY PRO LOGIC		○	○	○	×	×	×	×	×	×	×	×	○	×	○	×	○	○
MULTI CH IN																		
MULTI CH IN		×	×	×	×	×	×	×	×	×	×	×	×	●	×	●	×	×
MULTI IN+PLIIx CINEMA	*2	×	×	×	×	×	×	×	×	×	×	×	×	○	×	○	×	×
MULTI IN+PLIIx MUSIC	*1	×	×	×	×	×	×	×	×	×	×	×	×	○	×	○	×	×
MULTI CH IN 7.1		×	×	×	×	×	×	×	×	×	×	×	×	○	×	×	×	×

REMARQUE:

*1: Ce mode n'est pas accessible lorsque la configuration des enceintes surround arrière est sur "Aucun".

*2: Ce mode n'est pas accessible lorsque la configuration des enceintes surround arrière est sur "1enceint!" ou "Aucun".

● : Mode sélectionnable dans l'état initial

◎ : Mode fixe lorsque "AFDM" est "MARCHE"

○ : Mode sélectionnable

× : Mode non sélectionnable

Touche	Remarque	Signal d'entrée																
		ANALOGIQUE	PCM LINEAIRE / WAV	WMA (Windows Media Audio) / MP3 / MPEG-4 AAC / FLAC	DTS				DOLBY DIGITAL					DVD-AUDIO		Super Audio CD		
					DTS ES DSCRT (avec drapeau)	DTS ES MTRX (avec drapeau)	DTS (5.1canaux)	DTS 96/24	DOLBY DIGITAL EX (avec drapeau)	DOLBY DIGITAL EX (sans drapeau)	DOLBY DIGITAL (5.1/5/4canaux)	DOLBY DIGITAL (4/3canaux)	DOLBY DIGITAL (2canaux)	DVD-Audio (multicanal)	DVD- Audio (2canaux)	DSD (multicanal)	DSD (2canaux)	
DIRECT																		
DIRECT		○	○	○	○	○	○	○	○	○	○	○	○	○	×	○	×	○
DSD DIRECT		×	×	×	×	×	×	×	×	×	×	×	×	×	×	×	×	○
DSD MULTI DIRECT		×	×	×	×	×	×	×	×	×	×	×	×	×	×	×	○	×
MULTI CH DIRECT		×	×	×	×	×	×	×	×	×	×	×	×	○	×	○	×	
M DIRECT + PLIIx CINEMA	*2	×	×	×	×	×	×	×	×	×	×	×	×	○	×	○	×	
M DIRECT + PLIIx MUSIC	*1	×	×	×	×	×	×	×	×	×	×	×	×	○	×	○	×	
M DIRECT 7.1		×	×	×	×	×	×	×	×	×	×	×	×	○	×	×	×	
PURE DIRECT																		
PURE DIRECT		○	○	○	○	○	○	○	○	○	○	○	○	○	×	○	×	○
DSD PURE DIRECT		×	×	×	×	×	×	×	×	×	×	×	×	×	×	×	×	○
DSD MULTI PURE		×	×	×	×	×	×	×	×	×	×	×	×	×	×	×	○	×
MULTI CH PURE DIRECT		×	×	×	×	×	×	×	×	×	×	×	×	○	×	○	×	
M PURE D + PLIIx CINEMA	*2	×	×	×	×	×	×	×	×	×	×	×	×	○	×	○	×	
M PURE D + PLIIx MUSIC	*1	×	×	×	×	×	×	×	×	×	×	×	×	○	×	○	×	
M CH PURE DIRECT 7.1		×	×	×	×	×	×	×	×	×	×	×	×	○	×	×	×	
DSP SIMULATION																		
7CH STEREO	*3	○	○	○	○	○	○	○	○	○	○	○	○	○	○	○	○	○
WIDE SCREEN		○	○	○	○	○	○	○	○	○	○	○	○	○	○	○	○	○
SUPER STADIUM		○	○	○	○	○	○	○	○	○	○	○	○	○	○	○	○	○
ROCK ARENA		○	○	○	○	○	○	○	○	○	○	○	○	○	○	○	○	○
JAZZ CLUB		○	○	○	○	○	○	○	○	○	○	○	○	○	○	○	○	○
CLASSIC CONCERT		○	○	○	○	○	○	○	○	○	○	○	○	○	○	○	○	○
MONO MOVIE		○	○	○	○	○	○	○	○	○	○	○	○	○	○	○	○	○
VIDEO GAME		○	○	○	○	○	○	○	○	○	○	○	○	○	○	○	○	○
MATRIX		○	○	○	○	○	○	○	○	○	○	○	○	○	○	○	○	○
VIRTUAL		○	○	○	○	○	○	○	○	○	○	○	○	○	○	○	○	○
STEREO																		
STEREO		●	●	●	○	○	○	○	○	○	○	○	○	○	○	○	○	○

REMARQUE:

*1: Ce mode n'est pas accessible lorsque la configuration des enceintes surround arrière est sur "Aucun".

*2: Ce mode n'est pas accessible lorsque la configuration des enceintes surround arrière est sur "1enceint." ou "Aucun".

*3: Si la configuration des enceintes surround arrière est réglée sur "Aucun," "5CH STEREO" s'affiche.

● : Mode sélectionnable dans l'état initial

○ : Mode sélectionnable

× : Mode non sélectionnable

A propos des réseaux

Windows Media Player ver. 11

Il s'agit d'un lecteur multimédia distribué gratuitement par Microsoft Corporation.

Il peut être utilisé pour lire des listes de lecture créées avec Windows Media Player ver. 11, ainsi que des fichiers aux formats WMA, DRM WMA, MP3 et WAV.

vTuner

Il s'agit d'un serveur de contenu en ligne pour la radio Internet. Notez que des frais d'utilisation sont compris dans les coûts de mise à niveau.

Pour plus de détails sur ce service, rendez-vous sur le site ci-dessous.

Site Internet vTuner: <http://www.radiodenon.com>

Ce produit est protégé par certains droits sur la propriété intellectuelle de Nothing Else Matters Software and BridgeCo. L'utilisation ou la distribution d'une telle technologie hors de ce produit est interdite sans une licence de Nothing Else Matters Software and BridgeCo ou d'un subsidiaire agréé.

DLNA

- DLNA et DLNA CERTIFIED sont des marques commerciales et/ou des marques de service de Digital Living Network Alliance.
- Certains contenus risquent d'être incompatibles avec les autres produits DLNA CERTIFIED™.

Windows Media DRM

Technologie de protection des droits d'auteur conçue par Microsoft.

- Windows Vista et le logo Windows sont des marques commerciales de l'ensemble des firmes de Microsoft.
- Le logo PlaysForSure, Windows Media et le logo Windows sont des marques commerciales ou des marques commerciales déposées de Microsoft Corporation aux Etats-Unis et/ou dans d'autres pays.
- Les fournisseurs de contenu utilisent la technologie de gestion des droits numérique pour Windows Media contenue dans cet appareil (WM-DRM) pour protéger l'intégrité de leur contenu (Contenu sécurisé) afin d'empêcher l'utilisation illégale de leur propriété intellectuelle, y compris les droits d'auteur. Cet appareil utilise le logiciel WM-DRM pour lire le contenu sécurisé (logiciel WM-DRM). Si la sécurité du logiciel WM-DRM de cet appareil a été compromise, les détenteurs du contenu sécurisé (détenteurs du contenu sécurisé) peuvent demander à ce que Microsoft révoque le droit du logiciel WM-DRM à acquérir de nouvelles licences pour copier, afficher et/ou lire un contenu sécurisé. La révocation n'altère pas la capacité du logiciel WM-DRM à lire les contenus non protégés. Une liste de révocation du logiciel WM-DRM est envoyée à votre appareil si vous téléchargez un contenu sécurisé en provenance d'Internet ou de votre PC. Microsoft peut également, en accord avec cette licence, télécharger une liste de révocation sur votre appareil au nom des détenteurs du contenu sécurisé.



Relation entre les signaux vidéo et la sortie moniteur

Zone principale

Conversion vidéo	Signal d'entrée				Sortie moniteur				Sortie moniteur (lorsque le menu de l'interface graphique GUI est affiché)				
	HDMI	COMPONENT	S-VIDEO	VIDEO	HDMI	COMPONENT	S-VIDEO	VIDEO	HDMI	COMPONENT	S-VIDEO	VIDEO	
	X	X	X	X	※				※ *3	※ *3	※ *3	※ *3	
	X	X	X	○	※ VIDEO *1	VIDEO *1	VIDEO *1 *4	VIDEO *1 *4	※ VIDEO *2	VIDEO *2	VIDEO *2	VIDEO *2	
	X	X	○	X	※ S-VIDEO *1	S-VIDEO *1	S-VIDEO *1	S-VIDEO *1	※ S-VIDEO *2	S-VIDEO *2	S-VIDEO *2	S-VIDEO *2	
	X	X	○	○	※ S-VIDEO *1	S-VIDEO *1	S-VIDEO *1	S-VIDEO *1	※ S-VIDEO *2	S-VIDEO *2	S-VIDEO *2	S-VIDEO *2	
	X	○ (1080p)	X	X	X	COMPONENT	X	X	※ *3	※ *3	※ *3	※ *3	
	X	○ (480p ~ 720p)	X	X	※ COMPONENT *1	COMPONENT *1	X	X	※ COMPONENT *2	COMPONENT *2	X	X	
	X	○ (480i/576i)	X	X	※ COMPONENT *1	COMPONENT *1	COMPONENT *1	COMPONENT *1	※ COMPONENT *2	COMPONENT *2	COMPONENT *2	COMPONENT *2	
	X	○ (1080p)	X	○	※ VIDEO	COMPONENT	VIDEO *4	VIDEO *4	※ VIDEO *2	VIDEO *2	VIDEO *2	VIDEO *2	
	X	○ (480p ~ 720p)	X	○	※ COMPONENT *1	COMPONENT *1	X	VIDEO	※ COMPONENT *2	COMPONENT *2	X	VIDEO	
	X	○ (480i/576i)	X	○	※ COMPONENT *1	COMPONENT *1	COMPONENT *1	COMPONENT *1	※ COMPONENT *2	COMPONENT *2	COMPONENT *2	COMPONENT *2	
	X	○ (1080p)	○	X	※ S-VIDEO	COMPONENT	S-VIDEO	S-VIDEO	※ S-VIDEO *2	S-VIDEO *2	S-VIDEO *2	S-VIDEO *2	
	X	○ (480p ~ 720p)	○	X	※ COMPONENT *1	COMPONENT *1	S-VIDEO	S-VIDEO	※ COMPONENT *2	COMPONENT *2	S-VIDEO	S-VIDEO	
	X	○ (480i/576i)	○	X	※ COMPONENT *1	COMPONENT *1	COMPONENT *1	COMPONENT *1	※ COMPONENT *2	COMPONENT *2	COMPONENT *2	COMPONENT *2	
	X	○ (1080p)	○	○	※ S-VIDEO	COMPONENT	S-VIDEO	S-VIDEO	※ S-VIDEO *2	S-VIDEO *2	S-VIDEO *2	S-VIDEO *2	
	X	○ (480p ~ 720p)	○	○	※ COMPONENT *1	COMPONENT *1	S-VIDEO	S-VIDEO	※ COMPONENT *2	COMPONENT *2	S-VIDEO	S-VIDEO	
	X	○ (480i/576i)	○	○	※ COMPONENT *1	COMPONENT *1	COMPONENT *1	COMPONENT *1	※ COMPONENT *2	COMPONENT *2	COMPONENT *2	COMPONENT *2	
MARCHE	Avec moniteur HDMI	○	X	X	X	HDMI	X	X	X	HDMI *2	X	X	
		○	X	X	○	HDMI	VIDEO	VIDEO *4	VIDEO *4	HDMI *2	VIDEO	VIDEO	VIDEO
		○	X	○	X	HDMI	S-VIDEO	S-VIDEO	S-VIDEO	HDMI *2	S-VIDEO	S-VIDEO	S-VIDEO
		○	X	○	○	HDMI	S-VIDEO	S-VIDEO	S-VIDEO	HDMI *2	S-VIDEO	S-VIDEO	S-VIDEO
		○	○ (1080p)	X	X	HDMI	COMPONENT	X	X	HDMI *2	COMPONENT	X	X
		○	○ (480p ~ 720p)	X	X	HDMI	COMPONENT	X	X	HDMI *2	COMPONENT	X	X
		○	○ (480i/576i)	X	X	HDMI	COMPONENT	COMPONENT	COMPONENT	HDMI *2	COMPONENT	COMPONENT	COMPONENT
		○	○ (1080p)	X	○	HDMI	COMPONENT	VIDEO *4	VIDEO *4	HDMI *2	COMPONENT	VIDEO	VIDEO
		○	○ (480p ~ 720p)	X	○	HDMI	COMPONENT	X	VIDEO	HDMI *2	COMPONENT	X	VIDEO
		○	○ (480i/576i)	X	○	HDMI	COMPONENT	COMPONENT	COMPONENT	HDMI *2	COMPONENT	COMPONENT	COMPONENT
	○	○ (1080p)	○	X	HDMI	COMPONENT	S-VIDEO	S-VIDEO	HDMI *2	COMPONENT	S-VIDEO	S-VIDEO	
	○	○ (480p ~ 720p)	○	X	HDMI	COMPONENT	S-VIDEO	S-VIDEO	HDMI *2	COMPONENT	S-VIDEO	S-VIDEO	
	○	○ (480i/576i)	○	○	HDMI	COMPONENT	S-VIDEO	S-VIDEO	HDMI *2	COMPONENT	S-VIDEO	S-VIDEO	
	○	○ (1080p)	○	○	HDMI	COMPONENT	S-VIDEO	S-VIDEO	HDMI *2	COMPONENT	S-VIDEO	S-VIDEO	
	○	○ (480p ~ 720p)	○	○	HDMI	COMPONENT	S-VIDEO	S-VIDEO	HDMI *2	COMPONENT	S-VIDEO	S-VIDEO	
	○	○ (480i/576i)	○	○	HDMI	COMPONENT	COMPONENT	COMPONENT	HDMI *2	COMPONENT	COMPONENT	COMPONENT	
	Sans moniteur HDMI ou avec moniteur HDMI désactivé	○	X	X	X	X				X	*3	*3	*3
		○	X	X	○	X	VIDEO *1	VIDEO *1 *4	VIDEO *1 *4	X	VIDEO *2	VIDEO *2	VIDEO *2
		○	X	X	X	X	S-VIDEO *1	S-VIDEO *1	S-VIDEO *1	X	S-VIDEO *2	S-VIDEO *2	S-VIDEO *2
		○	X	○	○	X	S-VIDEO *1	S-VIDEO *1	S-VIDEO *1	X	S-VIDEO *2	S-VIDEO *2	S-VIDEO *2
○		○ (1080p)	X	X	X	COMPONENT	X	X	X	*3	*3	*3	
○		○ (480p ~ 720p)	X	X	X	COMPONENT *1	X	X	X	COMPONENT *2	X	X	
○		○ (480i/576i)	X	X	X	COMPONENT *1	COMPONENT *1	COMPONENT *1	X	COMPONENT *2	COMPONENT *2	COMPONENT *2	
○		○ (1080p)	X	○	X	COMPONENT	VIDEO *1 *4	VIDEO *4	X	VIDEO *2	VIDEO *2	VIDEO *2	
○		○ (480p ~ 720p)	X	○	X	COMPONENT *1	X	VIDEO	X	COMPONENT *2	X	VIDEO	
○		○ (480i/576i)	X	○	X	COMPONENT *1	COMPONENT *1	COMPONENT *1	X	COMPONENT *2	COMPONENT *2	COMPONENT *2	

○ : Signal présent
 X : Aucun signal
 480p ~ 720p: 480p / 576p / 1080i / 720p

X : Aucune sortie
 *1 : Le "Réglage d'image" peut être effectué.
 *2 : Superposé au signal vidéo
 *3 : Affiché seulement lorsque la touche **MENU** est enfoncée
 *4 : Si le signal d'entrée est au format SECAM, il est converti en PAL pour la sortie

※ : Sortie en fonction du réglage "Résolution" (Echelle i/p: Lorsque "A à H" est activé) (☞ page 30).
 : Affichage de fond d'écran ou de la couleur de fond d'écran définie
 : Sortie en fonction du réglage "Résolution" (Echelle i/p: Lorsque "H à H" est activé) (☞ page 30).
 : Menu de l'interface graphique GUI non affiché



- La fonction de conversion vidéo de la zone principale est compatible avec les formats suivants: NTSC, PAL, SECAM, NTSC4,43, PAL -N, PAL -M et PAL -60.
- Lorsque les signaux SECAM de l'entrée vidéo sont convertis, ils sont émis au format PAL à partir de la borne S-Vidéo.
- Si le signal d'entrée est un signal composant 1080p, la conversion en HDMI est impossible.
- L'affichage de l'interface graphique GUI ne peut pas être superposé en cas d'entrée de signaux xVCC, d'un signal composant 1080p ou d'une résolution d'ordinateur (p.ex. VGA).

Conversion vidéo	ENTREE SIGNAL				SORTIE MONITEUR (Normalement)				SORTIE MONITEUR (lorsque le menu de l'interface graphique GUI est affiché)			
	HDMI	COMPONENT	S-VIDEO	VIDEO	HDMI	COMPONENT	S-VIDEO	VIDEO	HDMI	COMPONENT	S-VIDEO	VIDEO
ARRÊT	×	×	×	×	×	×	×	×	○	○	○	○
	×	×	×	○	×	×	×	○ (VIDEO)	○	○	○	○
	×	×	○	×	×	×	○ (S-VIDEO)	×	○	○	○	○
	×	×	○	○	×	×	○ (S-VIDEO)	○ (VIDEO)	○	○	○	○
	×	○	×	×	×	○ (COMPONENT)	×	×	○	○	○	○
	×	○	×	○	×	○ (COMPONENT)	×	○ (VIDEO)	○	○	○	○
	×	○	○	×	×	○ (COMPONENT)	○ (S-VIDEO)	×	○	○	○	○
	×	○	○	○	×	○ (COMPONENT)	○ (S-VIDEO)	○ (VIDEO)	○	○	○	○
	○	×	×	×	○ (HDMI)	×	×	×	○	○	○	○
	○	×	×	○	○ (HDMI)	×	×	○ (VIDEO)	○	○	○	○
	○	×	○	×	○ (HDMI)	×	○ (S-VIDEO)	×	○	○	○	○
	○	×	○	○	○ (HDMI)	×	○ (S-VIDEO)	○ (VIDEO)	○	○	○	○
	○	○	×	×	○ (HDMI)	○ (COMPONENT)	×	×	○	○	○	○
	○	○	×	○	○ (HDMI)	○ (COMPONENT)	×	○ (VIDEO)	○	○	○	○
	○	○	○	×	○ (HDMI)	○ (COMPONENT)	○ (S-VIDEO)	×	○	○	○	○
	○	○	○	○	○ (HDMI)	○ (COMPONENT)	○ (S-VIDEO)	○ (VIDEO)	○	○	○	○

○ : Signal présent
 × : Aucun signal

○ : Sortie présente
 × : Aucune sortie



Pour afficher le menu de l'interface graphique GUI sur un moniteur HDMI, la résolution de la sortie doit être de 480p/576p.

□ ZONE2

Entrée		SORTIE MONITEUR
S-VIDEO	VIDEO	VIDEO
×	×	×
×	○	○ (VIDEO)
○	×	○ (S-VIDEO)
○	○	○ (S-VIDEO)

○ : Signal présent
 × : Aucun signal

○ : Sortie présente
 × : Aucune sortie

Dépistage des pannes

Si un problème se produit, vérifiez d'abord les points suivants:

1. Les connexions sont-elles correctes ?
2. L'appareil est-il utilisé conformément aux descriptions du manuel de l'utilisateur ?
3. Les autres composants fonctionnent-ils correctement ?

Si l'appareil ne fonctionne pas correctement, vérifiez les points énumérés dans le tableau ci-dessous. Si le problème persiste, il s'agit peut-être d'un dysfonctionnement.

Dans ce cas, débranchez immédiatement le cordon d'alimentation et contactez votre revendeur.

[Général]

Symptôme	Cause	Mesure	Page
L'appareil ne se met pas en marche ou s'éteint juste après la mise en marche.	<ul style="list-style-type: none"> • Défaut de connexion du cordon d'alimentation. 	<ul style="list-style-type: none"> • Vérifier que les fiches d'alimentation sont fermement insérées dans la prise secteur de l'AVR-3808 et de la prise murale. 	22
Aucun son n'est émis par les enceintes.	<ul style="list-style-type: none"> • Défaut de connexion avec les dispositifs d'entrée ou avec les câbles d'enceinte. • L'appareil que vous voulez lire et la source d'entrée activée ne correspondent pas. • Le volume principal est trop faible. • Le mode de sourdine est activé. • Un casque audio est connecté. • Aucun signal numérique n'est reçu. • Les bornes auxquelles les entrées numériques ont été attribuées et les modes d'entrée sélectionnables ne correspondent pas. 	<ul style="list-style-type: none"> • Vérifiez les connexions. • Sélectionnez une source d'entrée appropriée. • Réglez le volume principal à un niveau approprié. • Annulez le mode de sourdine. • Débranchez le casque audio. • Sélectionnez une source d'entrée pour laquelle le réglage de l'entrée numérique a été activé. • Réglez le mode d'entrée. 	9 37 47 47 47 39 39
L'écran est éteint.	<ul style="list-style-type: none"> • "Atténuateur" est réglé sur "ARRÊT". • Le mode PURE DIRECT est activé. 	<ul style="list-style-type: none"> • Choisissez un réglage autre que "ARRÊT". • Sélectionnez un mode surround autre que le mode PURE DIRECT. 	35 40, 41
Le témoin "DOLBY DIGITAL" ne s'affiche pas sur l'écran.	<ul style="list-style-type: none"> • La sortie audio numérique du lecteur DVD est incorrecte. 	<ul style="list-style-type: none"> • Vérifiez le réglage de la sortie audio du lecteur DVD. Pour plus de détails, voir le mode d'emploi du lecteur DVD. 	–

Symptôme	Cause	Mesure	Page
L'appareil s'éteint soudainement et le témoin principal clignote en rouge.	<ul style="list-style-type: none"> • Circuit de protection activé à cause de l'augmentation de la température interne. • Les fils des enceintes se touchent ou un fil touche le panneau arrière de l'appareil, ce qui active le circuit de protection. • Des enceintes dont l'impédance diffère de celle spécifiée sont utilisées. • L'appareil est endommagé. 	<ul style="list-style-type: none"> • Coupez l'alimentation, attendez que l'appareil refroidisse, puis remettez-le en marche. • Placez l'appareil dans un lieu bien ventilé. • Débranchez d'abord le cordon d'alimentation, puis torsadez les fils ou appliquez-y une prise et reconnectez. • Utilisez des enceintes de l'impédance spécifiée. • Éteignez l'appareil et contactez un centre technique DENON. 	10 10 10 10 –

[Télécommande]

Symptôme	Cause	Mesure	Page
L'appareil ne fonctionne pas correctement lorsqu'il est actionné par la télécommande.	<ul style="list-style-type: none"> • Les piles sont usées. • Vous vous situez hors de la portée spécifiée. • Un obstacle se trouve entre l'appareil et la télécommande. • Les piles n'ont pas été insérées dans le bon sens, comme indiqué par les marques de polarité dans le compartiment des piles. • Le capteur de télécommande de l'appareil est exposé à une forte lumière (soleil, lampe fluorescente de type inverseur, etc.). • L'ID de télécommande de l'appareil et de la télécommande ne correspondent pas. 	<ul style="list-style-type: none"> • Remplacez-les par des piles neuves. • Rapprochez-vous de l'appareil. • Ôtez l'obstacle. • Insérez les piles dans le bon sens, en respectant les marques de polarité dans le compartiment des piles. • Déplacez l'appareil afin que le capteur de télécommande ne soit plus exposé à une forte lumière. • Régler la même ID de télécommande pour l'appareil et pour la télécommande. 	3 3 3 3 3 35, 63

[Audio]

Symptôme	Cause	Mesure	Page
Aucun son n'est émis par l'enceinte centrale.	• Vous êtes en train de lire une source monaurale (TV, émission radio AM, etc.) en mode STANDARD.	• Activez un autre mode que le mode STANDARD.	41
Aucun son n'est émis par les enceintes surround.	• Le mode surround est réglé sur "STEREO", "DIRECT" ou "PURE DIRECT".	• Activez un mode surround.	40, 41
Aucun son n'est émis par l'enceinte surround arrière.	• L'amplificateur de puissance de l'enceinte surround arrière est attribué à un autre canal.	• Vérifiez le réglage et changez-le si nécessaire.	28
	• Le réglage de l'enceinte surround arrière est sur "Aucun".	• Choisissez un réglage autre que "Aucun".	28
	• Le mode surround n'est pas réglé sur un mode de reproduction 6.1 ou 7.1 canaux.	• Sélectionnez un mode de reproduction surround.	40, 41
Aucun son n'est émis par le subwoofer.	• Le subwoofer n'est pas activé.	• Activez le subwoofer.	–
	• "Subwoofer" dans "Config. des enceintes" est réglé sur "Non".	• Réglez sur "Oui".	28
	• Le subwoofer n'est pas correctement connecté.	• Vérifiez les connexions.	9
• Le volume du subwoofer est coupé.	• Réglez le volume du subwoofer à un niveau approprié.	59	
Aucune tonalité test n'est émise lorsque la touche TEST TONE de la télécommande principale est enfoncée.	• Le mode surround n'est pas réglé sur "STANDARD".	• Activez le mode STANDARD.	40
Le son DTS n'est pas émis.	• La sortie audio du lecteur DVD n'est pas réglée sur bitstream.	• Réglez le lecteur DVD. Pour plus de détails, reportez-vous au mode d'emploi du lecteur DVD.	–
	• Le lecteur DVD n'est pas compatible avec la reproduction du son DTS.	• Utilisez un lecteur compatible DTS.	–
	• Le réglage "Mode de décodage" de l'AVR-3808 est réglé sur "PCM".	• Activez le mode "Automatique" ou "DTS".	38
Les signaux audio HDMI ne sont pas émis par les enceintes.	• Le réglage "Configuration manuelle" – "Configuration HDMI" – "Audio" est réglé sur "TV".	• Réglez sur "Ampli".	30

Symptôme	Cause	Mesure	Page
Aucun son n'est émis par le moniteur relié par les connexions HDMI.	• Le réglage "Configuration manuelle" – "Configuration HDMI" – "Audio" est réglé sur "Ampli".	• Réglez sur "TV".	30

[Vidéo]

Symptôme	Cause	Mesure	Page
L'affichage sur écran ne fonctionne pas.	• Le format de l'interface graphique GUI et du téléviseur (PAL ou NTSC) ne correspondent pas.	• Faites correspondre le format de l'interface graphique GUI et du téléviseur.	34
Aucune image ne s'affiche.	• Défaut de connexion entre l'AVR-3808 et le moniteur.	• Vérifiez les connexions.	11 ~ 22
	• Le réglage de l'entrée moniteur est incorrect.	• Corrigez le réglage.	–
	• Le mode PURE DIRECT est activé.	• Annulez le mode PURE DIRECT.	40, 41
• Le lecteur est connecté à l'aide des bornes d'entrée composante, le moniteur est connecté à l'aide des bornes de sortie vidéo (jaune) ou S-Vidéo.	• Les signaux vidéo haute définition (1080i/720p) et progressifs (480p/576p) ne sont pas convertis. Réglez le lecteur pour entrelacer les signaux (480i/576i).	–	
Aucune image ne s'affiche avec les connexions HDMI.	• Défaut de connexion des bornes HDMI.	• Vérifiez les connexions.	11
	• Le réglage de l'entrée HDMI est incorrect.	• Vérifiez le réglage de l'entrée HDMI.	39
	• Le moniteur n'est pas compatible avec la protection anti-copie (HDCP).	• Connectez un moniteur compatible avec la protection anti-copie (HDCP).	11
	• Le format HDMI du lecteur et du moniteur ne correspondent pas.	• Faites correspondre le format HDMI du lecteur et du moniteur.	11
Impossible d'enregistrer l'image.	• La source d'entrée ne correspond pas à la borne de connexion vidéo de l'enregistreur (vidéo ou S-Vidéo).	• La fonction de conversion vidéo ne fonctionne pas pour les bornes REC OUT. Faites correspondre les connexions de la source d'entrée et de l'enregistreur.	15
Impossible de copier les DVD sur un magnétoscope.	–	• Il ne s'agit pas d'un dysfonctionnement. La plupart des films incluent des signaux de prévention de copie et ne peuvent être copiés.	–

[iPod]

Symptôme	Cause	Mesure	Page
Impossible de lire l'iPod.	• La source d'entrée attribuée à "Station iPod" n'a pas été sélectionnée.	• Sélectionnez la source d'entrée attribuée à "Station iPod".	39
	• Le câble n'est pas correctement connecté.	• Reconnectez.	13
	• Le dock de contrôle pour iPod de l'adaptateur CA n'est pas branchée à la prise secteur.	• Branchez le dock de contrôle pour iPod de l'adaptateur CA dans une prise secteur.	–

[NET/USB]

Symptôme	Cause	Mesure	Page
"USB" ne s'affiche pas sur le menu de l'interface graphique GUI lorsqu'un dispositif mémoire USB est connecté.	• L'appareil ne peut pas reconnaître de dispositif mémoire USB.	• Vérifiez la connexion.	18
	• Un dispositif mémoire USB non conforme aux standards de stockage de masse ou MTP a été connecté.	• Connectez un dispositif mémoire USB conforme aux standards de stockage de masse ou MTP.	–
	• Le port activé et le port connecté ne correspondent pas.	• Connectez le port activé dans "Sélection USB".	40
Impossible de lire les fichiers contenus sur un ordinateur.	• Un dispositif mémoire USB que l'appareil ne peut pas reconnaître a été connecté.	• Il ne s'agit pas d'un dysfonctionnement. DENON ne garantit pas que les dispositifs mémoire USB fonctionnent ou soient alimentés.	–
	• Le dispositif mémoire USB est connecté via un hub USB.	• Connectez le dispositif mémoire USB directement au port USB.	–
Impossible de lire les fichiers contenus sur un dispositif mémoire USB.	• Le dispositif mémoire USB n'est pas au format FAT16 ou FAT32.	• Sélectionnez le format FAT16 ou FAT32. Pour plus de détails, reportez-vous au mode d'emploi du dispositif mémoire USB.	–
	• Le dispositif mémoire USB est divisé en plusieurs partitions.	• En cas de division en plusieurs partitions, seuls les fichiers enregistrés dans la partition initiale peuvent être lus.	–
	• Les fichiers sont enregistrés dans un format incompatible.	• Enregistrez les fichiers dans un format compatible.	53
Les noms de fichier ne s'affichent pas correctement ("...", etc.).	• Vous essayez de lire un fichier protégé.	• Les fichiers protégés ne peuvent pas être lus sur cet appareil.	53
	• Les caractères utilisés ne peuvent pas être affichés.	• Il ne s'agit pas d'un dysfonctionnement. Sur cet appareil, les caractères qui ne peuvent pas être affichés sont remplacés par " . (points de suspension)".	–

Symptôme	Cause	Mesure	Page
Impossible de lire la radio Internet.	• Le câble Ethernet n'est pas correctement connecté ou le réseau est déconnecté.	• Vérifiez l'état de la connexion.	20
	• Le programme émis n'est pas dans un format compatible.	• Seuls les programmes de radio Internet au format MP3 et WMA peuvent être lus sur cet appareil.	53
	• Le pare-feu de l'ordinateur ou du routeur est activé.	• Vérifiez les réglages du pare-feu de l'ordinateur ou du routeur.	–
Impossible de lire les fichiers contenus sur un ordinateur.	• La station radio n'émet pas en ce moment.	• Choisissez une station radio qui émet en ce moment.	54
	• L'adresse IP est incorrecte.	• Vérifiez l'adresse IP de l'appareil.	33
Impossible de trouver le serveur ou de s'y connecter.	• Les fichiers sont enregistrés dans un format incompatible.	• Enregistrez les fichiers dans un format compatible.	53
	• Vous essayez de lire un fichier protégé.	• Les fichiers protégés ne peuvent pas être lus sur cet appareil.	53
	• L'appareil et l'ordinateur sont reliés par un câble USB.	• Le port USB de l'appareil ne peut pas être utilisé pour connecter un ordinateur.	–
Impossible de se connecter aux stations radio préférées ou favorites.	• Le pare-feu de l'ordinateur ou du routeur est activé.	• Vérifiez les réglages du pare-feu de l'ordinateur ou du routeur.	–
	• L'ordinateur n'est pas activé.	• Mettez l'ordinateur en marche.	–
	• Le serveur n'est pas actif.	• Activez le serveur.	–
	• L'adresse IP de l'appareil est incorrecte.	• Vérifiez l'adresse IP de l'appareil.	32, 33
Impossible de se connecter à certaines stations radio et "Serveur saturé" ou "Echec de la connexion" s'affiche.	• La station radio n'émet pas en ce moment.	• Attendez un peu et réessayez.	–
	• La station radio n'est pas en service en ce moment.	• Il est impossible de se connecter aux stations radio qui ne sont plus en service.	–
Coupures du son pendant la lecture.	• La station est saturée ou n'émet pas en ce moment.	• Attendez un peu et réessayez.	–
	• La vitesse de transfert du signal du réseau est faible ou les lignes de communication ou la station radio sont saturées.	• Il ne s'agit pas d'un dysfonctionnement. Le son risque d'être coupé pendant la lecture d'émission au débit élevé, selon les conditions de la communication.	–
La qualité du son est mauvaise ou le son lu est bruyant.	• Le débit du fichier lu est faible.	• Il ne s'agit pas d'un dysfonctionnement.	–

Spécifications

Section audio

Amplificateur de puissance

Puissance nominale:

Avant:
130 W + 130 W (8 Ω/ohms, 20 Hz ~ 20 kHz avec 0,05 % T.H.D.)
160 W + 160 W (6 Ω/ohms, 1 kHz avec 0,7 % T.H.D.)

Centrale:

130 W (8 Ω/ohms, 20 Hz ~ 20 kHz avec 0,05 % T.H.D.)
160 W (6 Ω/ohms, 1 kHz avec 0,7 % T.H.D.)

Surround (A + B):

130 W + 130 W (8 Ω/ohms, 20 Hz ~ 20 kHz avec 0,05 % T.H.D.)
160 W + 160 W (6 Ω/ohms, 1 kHz avec 0,7 % T.H.D.)

Surround arrière:

130 W + 130 W (8 Ω/ohms, 20 Hz ~ 20 kHz avec 0,05 % T.H.D.)
160 W + 160 W (6 Ω/ohms, 1 kHz avec 0,7 % T.H.D.)

Puissance dynamique:

140 W x 2canaux (8 Ω/ohms)
210 W x 2canaux (4 Ω/ohms)

Bornes de sortie:

Avant, Centrale, Surround arrière 6 ~ 16 Ω/ohms
Surround: A ou B 6 ~ 16 Ω/ohms
A + B 8 ~ 16 Ω/ohms

Analogique

Sensibilité d'entrée / Impédance d'entrée: 200 mV / 47 kΩ/kohms

Réponse en fréquence: 10 Hz ~ 100 kHz — +1, -3 dB (mode DIRECT)

S/B: 102 dB (mode DIRECT)

Distorsion: 0,005 % (20 Hz ~ 20 kHz) (mode DIRECT)

Puissance nominale: 1,2 V

Numérique

Sortie N/A:

Sortie nominale — 2 V (en lecture à 0 dB)
Distorsion harmonique totale — 0,008 % (1 kHz, à 0 dB)
Ratio S/B — 102 dB
Gamme dynamique — 96 dB
Format — Interface audio numérique

Entrée numérique:

Format — Interface audio numérique

Egaliseur phono (entrée PHONO — REC OUT)

Sensibilité de l'entrée: 2,5 mV

Variation RIAA: ±1 dB (20 Hz à 20 kHz)

S/B: 74 dB (pondéré, avec entrée de 5 mV)

Puissance nominale: 150 mV

Facteur de distorsion: 0,03 % (1 kHz, 3 V)

Section vidéo

Bornes vidéo standard

Niveau d'entrée / sortie et impédance: 1 Vp-p, 75 Ω/ohms

Réponse en fréquence: 5 Hz ~ 10 MHz — +0, -3 dB (conversion vidéo réglée sur "ARRÊT")

Bornes S-Vidéo

Niveau d'entrée / sortie et impédance: Signal Y (Luminosité) — 1 Vp-p, 75 Ω/ohms

Signal C (couleur) — 0,3 (PAL) / 0,286 (NTSC) Vp-p, 75 Ω/ohms

Réponse en fréquence: 5 Hz ~ 10 MHz — +0, -3 dB (conversion vidéo réglée sur "ARRÊT")

Borne vidéo composante couleur

Niveau d'entrée / sortie et impédance: Signal Y (Luminosité) — 1 Vp-p, 75 Ω/ohms

Signal P_B / C_B — 0,7 Vp-p, 75 Ω/ohms

Signal P_R / C_R — 0,7 Vp-p, 75 Ω/ohms

Réponse en fréquence: 5 Hz ~ 100 MHz — +0, -3 dB (conversion vidéo réglée sur "ARRÊT")

Section tuner

[FM]

[AM]

(remarque: μV à 75 Ω/ohms, 0 dBf = 1 x 10⁻¹⁵ W)

Plage de réception: 87,5 MHz ~ 108,0 MHz

Sensibilité utile: 1,0 μV (11,2 dBf)

Sensibilité seuil 50 dB: MONO 1,6 μV (15,3 dBf)

STEREO 23 μV (38,5 dBf)

S/B (IHF-A):

MONO 77 dB

STEREO 72 dB

Distorsion harmonique totale (à 1 kHz): MONO 0,15 %

STEREO 0,3 %

Généralités

Alimentation: CA 230 V, 50 Hz

Consommation: 550 W

0,3 W (veille)

Dimensions externes maximales: 434 (L) x 171 (H) x 420 (P) mm

Poids: 17,8 kg

Télécommande principale (RC-1068)

Piles: LR6/AA (deux piles)

Dimensions externes maximales: 63 (L) x 238 (H) x 31 (P) mm

Poids: 190 g (piles incluses)

Télécommande secondaire (RC-1070)

Piles: R03/AAA (deux piles)

Dimensions externes maximales: 49 (L) x 220 (H) x 24,5 (P) mm

Poids: 114 g (piles incluses)

* Pour des raisons d'amélioration, les caractéristiques et l'apparence sont susceptibles d'être modifiées sans avertissement préalable.

**List of preset codes / Liste von voreingestellten Codes / Liste de codes pré-réglés / Lista dei codici pre-regolati /
Lista de códigos pre-ajustados / Lijst van voorinstelde codes / Förteckning över förinställda koder**

Denon Amp

D Denon 81001, 82001, 83001, 84001

Denon Tuner

D Denon (Analog) 52863, 52795, 52800, 52805

Denon Digital Tuner

D Denon (NET/USB) 62865, 62837, 62838, 62839

Denon iPod

D Denon 72815, 72816, 72817, 72818

Cable

A A-Mark 00008, 00144
 ABC 00237, 00003, 00008
 Accuphase 00003
 Acorn 00237
 Action 00237
 Active 00237
 ADB 01230
 Aichi Denshi 01512
 Americast 00899
 Amstrad 01222
 Archer 00237
 Auna 01230
 Austar 00276
B BCC 00276
 Bell South 00899
 Bestlink 00303
 Birmingham Cable Communications 00276
 British Telecom 00003
C Cable & Wireless 01068
 Century 00008
 Coship 01462
D Daehan 00778
 Daeryung 01877, 00877, 00477, 00008
 Digeo 01187
 Director 00476
 DX Antenna 01500
E Emerson 00303
 Encon 00008
F Fosgate 00276
 Foxtel 01222
 France Telecom 00817
 Freebox 01482
 Fujitsu 01497

G Galaxi 00008
 GE 00237, 00144
 Gehua 00476
 General Instrument 00476, 00810, 00276, 00003
 Gibraltar 00003
 GNI 01466
 GoldStar 00144
H Hitachi 00003, 00008
 Hongtian Jiangsu 01462
 Hwalin 00303
I Insight 00476, 00810
J Jerrold 00476, 00810, 00276, 00003
 Jiuzhou 01445
K KNC 00008
L LG 00144
M Macab 00817
 Madritel 01230
 Maspro 01510
 Matav 01082
 Memorex 00000
 Mitsubishi 00003
 Motorola 01376, 00476, 00810, 00276, 01187
MS 00303
N NEC 01496
 Noos 00817
 Nova Vision 00008
 Novaplex 00008
 NTL 00276, 00003, 01060, 01068
O Oak 00303
 Ono 01068
 Optus 00276, 01060
P Pace 01877, 00877, 00237, 00008, 01060, 01068, 01577
 Panasonic 00000, 00008, 00144, 01488
 Paragon 00000, 00008, 00525
 Penney 00000
 Philips 01305, 00317, 00817
 Pioneer 01877, 00877, 00144, 00533, 01500
 Pulsar 00000
 PVP Stereo Visual Matrix 00003
Q Quasar 00000
R RadioShack 00303
 Regal 00276
 Runco 00000
S Sagem 00817
 Salora 00000
 Samsung 00003, 00000, 00144, 00778, 00840, 01060, 01666
 Scientific Atlanta 01877, 00877, 00477, 00237, 00003, 00000, 00008, 01510

Skyworth 01464
 Sony 01006, 01460
 Sprucer 00144
 Starcom 00003
 StarHub 00276
 Sumitomo 01500, 01504
 Supercable 00276
T Taihan 00778
 TCL 01445
 Telewest 01068
 Time Warner cable 01877
 Tongkook 00840
 Torx 00003
 Toshiba 00000, 01509
 Trans PX 00276, 00303
 TS 00003, 00303
U United Cable 00276, 00003
 US Electronics 00276, 00003, 00008
V Videoway 00000
 Visiopass 00817
Z Zenith 00000, 00525, 00899

Cable/PVR Combination

A Americast 00899
D Digeo 01187
F Freebox 01482
G General Instrument 00810
J Jerrold 00810
M Motorola 01376, 00810, 01187
P Pace 01877, 00237
 Pioneer 01877, 00877
S Scientific Atlanta 01877, 00877
 Sony 01006
 Supercable 00276
T Time Warner cable 01877
Z Zenith 00899

CD Player

A Acoustic Research 40420
 Advantage 40032
 Aiwa 40157
 Arcam 40157
 Audio Research 40157
 Audiolab 40157
 Audiomeca 40157
 Audioton 40157
 AVI 40157
B Balanced Audio Technology 40157

Burmester 40420
 Bush 40388
C Cairn 40157
 California Audio Labs 40029, 40303
 Cambridge 40157
 Cambridge Audio 40157
 Cambridge Soundworks 40157
 Carver 40157, 40179
 CDC 40420
 CEC 40420
 Copland 40393
 Curtiss Mathes 40032
 Cyrus 40157
D Denon 40873, 40003, 40766, [42867]*, 42868
 DKK 40000
 DMX Electronics 40157
 Dual 40003
 Dynaco 40157
 Dynamic Bass 40179
F Fisher 40000, 40179
G Garrard 40393, 40420
 Genexxa 40000, 40032, 40037, 40179
 Goldmund 40157
 Grundig 40157
H Hafler 40173
 Harman/Kardon 40100, 40157, 40173
 Hitachi 40032
I Inkel 40157
 Integra 40101
J Jerrold 40003
 JVC 40032, 40072
K Kenwood 40681, 40000, 40029, 40157, 40028, 40037, 40036, 40190
 KLH 41318
 Krell 40157
L Linn 40157
 Loewe 40157
 Luxman 40393
 LXI 40179
M Magnavox 40157
 Marantz 40029, 40157
 Matsui 40157
 MCS 40029
 Memorex 40000, 40032, 40179, 40420, 40468
 Meridian 40157
 Micromega 40157
 Miro 40000
 Mission 40157

Modulaire 40000, 40032, 40087, 40179, 40420, 40468
 MTC 40420
 Musical Fidelity 40393
 Myryad 40157
N NAD 40000, 40721
 Naim 40157
 NSM 40157
O Onkyo 40868, 40101
 Optimus 40000, 40032, 40037, 40087, 40179, 40393, 40420, 40468
 Orion 40393
P Panasonic 40029, 40303, 40388, 40752
 Parasound 40420
 Penney 40029
 Philips 40157
 Pioneer 40032, 40101, 40468
 Polk Audio 40157
 Proceed 40420
 Proton 40157
Q QED 40157
 Quasar 40157
R Radiola 40157
 RadioShack 40000, 40032, 40179, 40420, 40468
 RCA 40032, 40053, 40179, 40420, 40468
 Realistic 40000, 40032, 40087, 40179, 40420, 40468
 Restek 40157
 Revox 40157
 Roksan 40420
 Rotel 40157, 40420
 Royal 40420
S SAE 40157
 Saisho 40000
 Sansui 40000, 40157
 Sanyo 40000, 40087, 40179
 SAST 40157
 Sears 40179
 Sharp 40037
 Siemens 40157
 Silsonic 40036
 Simaudio 40157
 Sonic Frontiers 40157
 Sony 40490, 40000, 40100, 41364, 40185
 Sugden 40157
 Sylvania 40157
T TAG McLaren 40157
 Tandy 40032

Tascam	40393, 40420
Teac	40490, 40393, 40420
Technics	40029, 40303
Techwood	40303
Thomson	40053
Thorens	40157
Thule Audio	40157
Tokai	40420
U Universum	40157, 40053
V Victor	40072
W Wadia	40393
Wards	40000, 40032, 40157, 40053, 40087, 40179
Y Yamaha	40490, 40868, 40032, 40036
Yorx	40000

CD Recorder

D Denon	40766, 42868
J JVC	40072
R RCA	40053, 40420
S Sony	40000, 40100, 41364
T Teac	40420
Thomson	40053

Tape Deck

A Aiwa	20029, 20197, 20200, 21315
Akai	20283, 20439
Arcam	20076
Audiolab	20029
C Carver	20029
D Denon	20076, 20371, 21311, [22471]*
F Fisher	20074
G Garrard	20308, 20309, 20375, 20439
Genexxa	20439
GoldStar	20375
Grundig	20029, 20375
H Harman/Kardon	20182, 20029, 21314
I Inkel	20070, 20071, 20337
J JVC	20244, 20273, 20274, 20303, 20304, 20310, 21309
K Kenwood	20070, 20071, 20092, 20233, 20234, 21364
L LG	20375
Luxman	20308, 20309
M Magnavox	20029
Marantz	20029, 20009
Memorex	20099
Mitsubishi	20283, 20439
Myryad	20029
O Onkyo	20135, 20136, 20282
Optimus	20027, 20220, 20337, 20439

Orion	20308, 20309
P Palladium	20375
Panasonic	20229
Philips	20029, 20229
Phonotrend	20337
Pioneer	20027, 20220, 20099, 20109, 21306, 21312
Polk Audio	20029
R Radiola	20029
RCA	20027, 20220
Revox	20029
S Sansui	20029, 20009
Sanyo	20074
Sharp	20231, 20371
Sherwood	20337
Sonic	20375
Sony	20243, 20170, 20291, 20234, 21313
T TaeKwang	20439
Tandberg	20109
Teac	20280, 20283, 20289, 20308, 20309
Technics	20229
Technovox	20229
Thorens	20029
U Universum	20375, 20439
V Victor	20244, 20273, 20274
W Wards	20027, 20029
Wharfedale	20439
Y Yamaha	20097, 20094

HDTV Tuner

A ABS	01272
Accurian	01653
Alienware	01272
C CyberPower	01272
D D-Link	01554
Dgtec	01363
E Epson	01563
G Gateway	01272
H Hewlett Packard	01272, 01267
Howard Computers	01272
HP	01272, 01267
Hush	01272
I iBUYPOWER	01272
L LG	01415
Linksys	01272, 01365
M Media Center PC	01272
Microsoft	01272, 01805
Mind	01272
Motorola	01363
N Niveus Media	01272

Northgate	01272
P Packard Bell	01272
Panasonic	01120
Pioneer	01010
R Ricavision	01272
S Samsung	01190, 01490
Sensory Science	01126
Sharp	01010
SMC	01456
Sony	01272, 01324, 01364
Stack 9	01272
Sylvania	01563
Systemax	01272
T Tagar Systems	01272
Toshiba	01272
Touch	01272
V Viewsonic	01272, 01329
Vizio	01126
Voodoo	01272
X Xbox	01805
Z ZT Group	01272

Satellite Receiver

A @sat	01300
@Sky	01334
A-Mark	00345
ABsat	00123, 00713
ADB	00642, 01259, 01367, 01418, 01473, 01491
AGS	00710
Aiwa	01514
Akai	00200
Alba	00455, 00713, 01284, 01659, 01811
Allsat	00200, 01043
Alltech	00713
Allvision	01232, 01334, 01412
AlphaStar	00772
Amitronica	00713
Amstrad	00345, 00713, 00795, 00847, 00863, 00882, 01113, 01175, 01693, 01801
Anglo	00713
Ankaro	00713
AntSat	01083
Apollo	00455
Arcon	01043, 01075
Armstrong	00200
Arnion	01300
Asat	00200
ASCII	01334
ASLF	00713
AssCom	00853

Astacom	00710
Aston	00142
Astra	00713
Astratec	01743
Astro	00173, 00658, 01099, 01100, 01113
Atlantic Telephone	01333
Atsat	01300
AtSky	01334
Audioline	01672
Aurora	00642, 00879, 01333, 01433
Austar	00497, 00642, 00863, 00879, 01176, 01259
Axiel	00710
Axil	01457, 01659
Axis	01111
B B@ytronic	01412
Beko	00455
Bell ExpressVu	00775
Big Sat	01457
Black Diamond	01284
Blaupunkt	00173
Blue Sky	00713
Boca	00713, 01232, 01366
Boston	00710, 01251
Brainwave	00658, 01672
British Sky Broadcasting	00847, 01175, 01662, 01847
Broco	00713
BskyB	00847, 01175, 01662
BT	00710, 01296
Bubu Sat	00713
Bush	01284, 01645, 01672, 01743, 01811
C Canal	00853
Canal Digital	00853, 01622
Canal Satellite	00853, 01339, 01853
Canal+	00853
Centrex	01457
CGV	01413, 01567
Chaparral	00216
Cherokee	00123, 00710
Chess	00713, 01085, 01334, 01626
Chili	01718
CityCom	00299, 00394, 00818, 01075, 01176, 01232
Classic	01672
Clatronic	01413
CNS	01367
Comag	01232, 01366, 01412, 01413
Condor	01700
Conia	01695
Contec	00394
Continental Edison	01695

Coship	01457
Crossdigital	01109
Crown	01284
Cryptovision	00455, 00795
Cyfra+	01076
Cyrus	00200
D D-box	00723, 00873, 01114
Daewoo	00713, 01111, 01296, 01743
Delfa	00863
Deltasat	01075
Dgtec	01542, 01631, 01242
Digenius	00299
Digitality	01685
Digifusion	01645, 01743
DigiLogic	01284
DigiQuest	00863, 01300, 01457, 01473
DigiSat	01232
Digisky	01457
DigitAll World	01227
Digiturk	01076
Digiwave	01631
Dijam	01296
DiPro	01367, 01543
DirecTV	01377, 00392, 00566, 00639, 01639, 01142, 00247, 00749, 01749, 00724, 00819, 01856, 01076, 01108, 00099, 01109, 01414, 01442, 01609, 01392, 01640
Discovery	00710
Dish Network System	01505, 01005, 00775, 01775
Dishpro	01505, 01005, 00775, 01775
Distratel	01283, 01704
DMT	01075
DNT	00200
Dream Multimedia	01237
DSE	01375
DSTV	00642, 00879, 01433
Durabrand	01284
DX Antenna	01530
Echostar	01505, 01005, 00775, 00455, 00610, 00713, 00853, 00871, 01086, 01200, 01323, 01409, 01418, 01473, 01775
Einhell	00713
Elap	00713, 01567
Elsat	00713
Elta	00200, 01659
Emme Esse	00871
Energy Sistem	01631
Engel	00713, 01251
EP Sat	00455
Esat	00879
Eurieult	00882

Eurocrypt	00455
EuroLine	01251
Europa	00863
Europhon	00299
Eurosky	00262, 00299
Eurostar	00818
Eutelsat	00713
Expressvu	00775, 01775
F Fenner	00713
Ferguson	00455, 01291, 01743
Finlandia	00455
Finlux	00455
Flair Mate	00713
FMD	01251, 01413, 01457
Force	01101
Fortec Star	01083
Foxtel	00455, 00497, 00795, 00879, 01162, 01176, 01356
Fracapro Planet	00871
Fracarro	00125, 00871
France Telecom	00871
Freesat	00882
FTE	00863
FTEmaximal	00713, 00863
Fuba	00173, 00262, 00299, 00394, 01214, 01251, 01801
Fugionkyo	00125
Funai	01377
G Galaxis	00853, 00863, 01101, 01111, 01557
Gardiner	00818
Garnet	01075
GbSAT	01214
GE	00392, 00566
Gecco	01412
General Instrument	00869
General Satellite	01176
GF Good Friends	01043
GF Star	01043
Globo	01251, 01334, 01412, 01429, 01626
GOD Digital	00200
GOI	00775, 01775
Gold Box	00853
Gold Vision	01631
Golden Interstar	01283
GoldStar	00394
Goodmans	00455, 01284, 01291
Gradiente	00887
Granada	00455
Grundig	00173, 00345, 00847, 00853, 00879, 01291
H Handan	01622
Hanseatic	01099, 01100

Hauptpage	01672
HB	01214, 01801
HDT	01159
Hills	01232
Hirschmann	00125, 00173, 00299, 00710, 00882, 01085, 01111, 01232, 01412
Hisense	01535
Hitachi	00749, 00819, 00455, 01250, 01284, 01518, 01523, 01525
Homecast	01214, 01680, 01700
Hornet	01300
Houston	00775
HTS	00775, 01775
Hughes Network Systems	01142, 00749, 01749, 01442
Humax	00863, 01176, 01225, 01406, 01427, 01675, 01743, 01790, 01915
Huth	01075
Hyundai	01075, 01159
I iCan	01367
ID Digital	01176
ILLUSION sat	01557, 01631
iLo	01535
Imperial	01334, 01429, 01672
Indovision	00887
Ingelen	00882
Innova	00099
Interstar	01214
InVideo	00871
ISkyB	00887
Italtel	00871
ITT Nokia	00455, 00723, 00873
J Jadeworld	00642
Jaeger	01334
Jerrold	00869
Jiuzhou	01450
JOK	00710
JVC	00775, 01507, 01531, 01775
K K-SAT	00713
Kamm	00713
Kaon	01300
KaTelco	01111
Kathrein	00123, 00173, 00200, 00249, 00394, 00442, 00480, 00504, 00658, 00713, 00818, 01221, 01416, 01561, 01567
Kennex	00125
Kenwood	00853
Klap	00710
Kocmoc TB	01333
Koscom	01043
Kosmos	00442, 01333
Kreiling	00249, 00658

Kreismeyer	00173
Kross	01695
L L&S Electronic	01043, 01334
Labgear	01296
LaSAT	00173, 00299
Lava	01631
Legend	01718
Legrand	01718
Lemon	01334
Lenco	00713
Lenoxx	01611
LG	01075, 01414
Lifesat	00299, 00713, 01043
Lodos	01284
Logik	01284
Logix	01075
Lorenzen	00299
Luxor	00345, 00873
M M Electronic	00818
M vision	01557
Magnavox	00724, 00722
Manata	00710, 00713
Manhattan	00455, 00710, 01083
Marantz	00200
Maspro	00173, 00713, 01530
Master's	00394
Matsui	00173, 00710, 01284, 01743
Maximum	01075, 01334, 01685
McIntosh	00869
MDS	01225
Mediabox	00853
Mediacom	01206
MediaSa	00853
Medion	00299, 00713, 01043, 01075, 01232, 01334, 01412, 01626
Medison	00713
Mega	00200
Memorex	00724
Metronic	00713, 00818, 01283, 01334, 01375, 01704
Metz	00173
MiCO	01811
Micro	00713
Micro Elektronik	00713
Micro Technology	00713
Micromaxx	00299
Microstar	01075
Microtec	00713
Mitsubishi	00749, 00455
Morgan's	00200, 00713, 01232, 01412
Motorola	00869, 00856, 01473
MTEC	01214
Muller	01695

Multibroadcast	00642, 00879
Multichoice	00642, 00879, 01333, 01433, 01559, 01560
Mx Onda	01659
Myriad	00200
Mysat	00713
MySky	01693, 01848, 01850
N NEC	01519
NEOTION	01334
Netgem	01322
Netsat	00099, 00887
Neuf TV	01322
Neuhaus	00713
Neuling	01232
Neusat	00713
Nevir	01659
Next Level	00869
Nikko	00200, 00713, 00723
Noda Electronic	01704
Nokia	00455, 00723, 00751, 00853, 00873, 01023, 01223, 01723
Nordmende	00455, 01611
O OctalTV	01505
Okano	00442
Omega	00887
Opentel	01232, 01412
Optex	00394, 00713, 01043, 01283, 01611
Optimus	00724
Optus	00879
Orbis	01232, 01334, 01412
Orbitech	01099, 01100
Origo	00497
OSAT	00345
P P/Sat	01232
Pace	00200, 00329, 00455, 00497, 00795, 00847, 00853, 00887, 01175, 01323, 01356, 01423, 01693, 01717, 01848, 01850
Pacific	01284, 01375
Packard Bell	01111
Packsat	00710
Palcom	00299, 01409
Panarex	01159
Panasat	00615, 00879, 01333, 01433
Panasonic	00247, 00701, 00455, 00847, 01304, 01404, 01508, 01526, 01527
Panda	00173, 00455
Pansat	01159
Patriot	00710
Paysat	00724
peekTon	01457

Philips	01142, 00749, 01749, 00775, 00724, 00819, 01076, 00722, 00099, 00710, 00455, 00818, 00200, 00847, 00853, 00173, 01114, 00133, 01442, 01543, 01672
Phonotrend	00863, 01200
Pilotime	01339
Pino	01334
Pioneer	01142, 00329, 00853, 01308, 01442
Planet	00871
Plasmatic	00442
PMB	00713, 01611
Polytron	00394
Portland	01296
Preisner	00262, 01101, 01113, 01366
Premier	00723, 00853, 00873, 01429
Prima	00795
Primacom	01111
Primestar	00869
Profile	00710
Promax	00455
Proscan	00392, 00566
Proton	01535
Q QNS	01367, 01402, 01404
Quadral	00710
Quelle	00299
R Radiola	00200
RadioShack	00566, 00775, 00869
Radix	00394, 00882, 01113, 01317
RCA	00392, 00566, 01142, 00775, 00855, 00143, 01291, 01392, 01442
Rebox	01214
Regal	01251
RFT	00200
Roadstar	00713, 00853
Rollmaster	01413
Rover	00713
Rownsonic	01567
S SAB	01251
Saba	00710, 00820
Sabre	00455
Sagem	00820, 01114, 01253, 01307, 01690
Samsung	01377, 01142, 01276, 01108, 01109, 00853, 00863, 01206, 01442, 01458, 01570, 01609, 01700, 01916
Sat Control	01300
Sat Team	00713
SAT+	01409
Satec	00713
Satelco	01232
Satplus	01100

Satstation	01083
Schaub Lorenz	01214
Schneider	00710, 01206, 01251
Schwaiger	00394, 00504, 00863, 01075, 01083, 01111, 01317, 01334, 01412, 01457
SCS	00299
Sedea Electronique	00125, 01206, 01283, 01626
SEG	01075, 01087, 01251, 01626
Seleco	00871
Septimo	01375
Serd	01412
Serino	00610
Servimat	01611
ServiSat	00713, 01251
Sharp	01517
Siemens	00173, 01334, 01429
Silva	00299
Skantin	00713
SKR	00713
SKY	00856, 00099, 00847, 00887, 01014, 01175, 01662, 01693, 01847, 01848, 01850
SKY Italia	00853, 01693, 01847, 01848
Sky Television	01014
Sky XL	01251, 01412
Sky+	01175
Skymaster	00713, 01075, 01085, 01200, 01334, 01409, 01567, 01611
Skymax	00200
Skyplus	01232, 01334, 01412
SkySat	00713
Skyvision	01334
SL	00299, 01672
SM Electronic	00713, 01200, 01409
Smart	00713, 00882, 01101, 01113, 01232, 01404, 01413
Sony	00639, 01639, 00455, 00847, 00853, 01524, 01558, 01640
Star	00887
Star Choice	00869
Star Trak	00772, 00869
Starland	00713
Starlite	00200
Stream	01847, 01848
Strong	00125, 00713, 00820, 00853, 00879, 01159, 01284, 01300, 01409, 01626
Sunkai	00123
Sunny	01300
Sunsat	00713
Sunstar	00642
Supernova	00887
SVA	01455
Systec	01334
Tantec	00455

Tarbs	01225
Tatung	00455
TBoston	01659
Teac	01225, 01227, 01251, 01322
Tecatel	01200
TechniSat	00262, 00455, 00863, 01099, 01100, 01195, 01197, 01322
Technomate	01283, 01610
Technosonic	01672
Technotrend	01429
Techwood	01284, 01626
Tele System Electronic	01251, 01409, 01611, 01801
Teleciel	01043
TeleClub	01367
Telefunken	00710
Teleka	00262, 00442
Telestar	01099, 01100, 01251, 01334, 01610, 01626
Telesystem	01801
Televés	00455, 01214, 01300, 01334
Televisa	00887
Telewire	01232
Tevion	00713, 01409, 01622, 01672
Thomson	00392, 00566, 00455, 00710, 00713, 00820, 00847, 00853, 01046, 01175, 01291, 01534, 01543, 01662
Thorn	00455
Tiny	01672
Tioko	00394
Tivo	01142, 01442
Tokai	00200
Tonna	00455, 00713, 01611
Topfield	01206, 01208, 01545, 01783
Toshiba	00749, 01749, 00790, 00819, 00455, 01285, 01501, 01516, 01530
TPS	00820, 01253, 01307
Triax	00200, 00713, 00853, 01113, 01227, 01251, 01291, 01296, 01626
Trio	01075
TT-micro	01429
Turnsat	00713
Twiner	00713, 01611
UEC	00879, 01162, 01333, 01356
UltimateTV	01392, 01640
Uniden	00724, 00722
Unisat	00200
United	01251
Universum	00173, 00299, 01087, 01099, 01251
US Digital	01535
USDTV	01535
Variosat	00173

Ventana	00200
Vestel	01251
VH Sat	00299
Viasat	01682
ViewSat	01232
Visionic	00125, 01283
VisionNet	01557
Visiosat	00142, 00710, 00713, 01413, 01457, 01718
Viva	00856
Vivid	01162
Voom	00869
VTech	00818
Wavelength	01232, 01413
Wewa	00455
Wharfedale	01284
Winbox	01801
Wintel	00299
Wisi	00173, 00299, 00455
Worldsat	00123, 00710, 01214, 01251, 01543
Xcom	00123
XMS	01075
Xsat	00123, 00713, 00847, 01214, 01323
Xtreme	01300
Yakumo	01413
Yamada	01718
Yes	00887
Zehnder	00394, 00504, 00818, 01075, 01232, 01251, 01334, 01412, 01413
Zenith	00856, 01856
Zeta Technology	00200
Zodiac	01801

DBS/PVR Combination

A @sat	01300
Allvision	01412
Amstrad	01175
Atsat	01300
B B@ytronic	01412
British Sky Broadcasting	01175
BskyB	01175, 01662
Bush	01645
C Canal Satellite	01339
Comag	01412
D Digi fusion	01645
DigiQuest	01300
Digiturk	01076
DirecTV	01377, 00392, 00639, 01142, 01076, 00099, 01392, 01442, 01640
Dish Network System	01505, 00775

Dishpro	01505, 00775
DMT	01075
Dream Multimedia	01237
E EchoStar	01505, 00775, 00610
Expressvu	00775
F Foxtel	01356
G GbSAT	01214
Gecco	01412
Globo	01412
H HDT	01159
Hirschmann	01412
Homecast	01680
Hughes Network Systems	01142, 01442
Humax	01176, 01427, 01675
Huth	01075
Hyundai	01075, 01159
K Kaon	01300
Kathrein	00249, 00658, 01221, 01561
L LG	01075
M Maximum	01334
Mediacom	01206
Medion	01412
Microstar	01075
Morgan's	01412
Motorola	00869
MTEC	01214
Multichoice	01333, 01559, 01560
MySky	01693, 01848, 01850
N NEOTION	01334
Nokia	01023
O Opentel	01412
Orbis	01412
P Pace	01175, 01356, 01423, 01850
Panasonic	01304
Philips	01142, 00099, 01442
Pilotime	01339
Proscan	00392
R Radix	01317
RCA	01392
Rebox	01214
S Sagem	01253, 01307
Samsung	01206, 01442, 01570, 01609
Sat Control	01300
Schneider	01206
Schwaiger	01075, 01412
Serd	01412
Sedea Electronique	01206
Sky	01175, 01693, 01848, 01850
SKY Italia	01848
Sky XL	01412
Skymaster	01075

Skyplus	01412
Sony	00639, 01640
Star Choice	00869
Strong	01300
Sunny	01300
T TechniSat	01195, 01197
Thomson	01175, 01534, 01662
Topfield	01206, 01545, 01783
TPS	01253, 01307
X Xtreme	01300
Z Zehnder	01075, 01412

Television

1 888	10264
A A-Mark	10047, 10054, 10009
A.R. Systems	10037, 10352, 10374, 10455, 10556
Accent	10009, 10037
Accuscan	10047
Accuscreen	10001
Acoustic Research	11269
Action	10030, 10650
Acura	10009
Addison	10092, 10108, 10653
ADL	11217
Admiral	10047, 10054, 10017, 10051, 10093, 10463, 10180, 10163, 10264, 10418
Advent	10761, 10783, 10815, 10817, 10842, 10876, 11933
Adventuri	10000
Adyson	10217
AEG	11163, 11556
Agashi	10217, 10264
Agna	10150
Aiko	10092, 10009, 10035, 10037, 10217, 10264, 10361, 10371, 10433
Aim	10706, 10037, 10455, 10805
Aiwa	10264, 10701, 11904, 11911
Akai	10000, 10060, 10812, 10702, 10178, 10030, 10145, 10602, 10606, 10631, 10648, 10672, 10714, 10715, 11207, 11537, 11675, 11676, 11903, 10556, 10548, 10480, 10433, 10371, 10361, 10264, 10218, 10217, 10208, 10163, 10037, 10035, 10009
Akashi	10009, 10860
Akiba	10037, 10218, 10455
Akira	10418
Akito	10037
Akura	10171, 10009, 10037, 10163, 10218, 10264, 10668, 10714, 11037, 11498, 11556, 11982
Alaron	10170

Alba	10009, 10036, 10037, 10073, 10163, 10218, 10352, 10370, 10371, 10418, 10443, 10487, 10668, 10714, 11037
Albatron	10700, 10843
Alfide	10672
All-Tel	10865, 11269
Alleron	10030, 10170
Allorgan	10217
Allstar	10037
Ambassador	10150
America Action	10180
American High	10000, 10060
Amplivision	10217, 10370
Amstrad	10000, 10171, 10009, 10011, 10037, 10163, 10218, 10264, 10362, 10371, 10433, 10648, 11037, 11982
Amtron	10000, 10180
Anam	10250, 10180, 10009, 10037, 10700, 10861
Anam National	10250, 10037, 10650
Andersson	11149, 11163
Anglo	10009, 10264
Anhua	10051
Anitech	10009, 10037, 10264
Ansonic	10009, 10037, 10163, 10370, 10374, 10668
AQC	10451, 10093, 10180, 10060, 10178, 10030, 10092, 10009, 10108
Aolinpike	10264
Apex Digital	10156, 10748, 10879, 10765, 10767, 11217, 11943
AR	10352, 10556
Arc En Ciel	10109
Arcam	10217
Ardem	10037, 10714
Aristocrat	10163
Aristona	10037, 10556
ART	11037
Arthur Martin	10163
ASA	10070
Asberg	10037
Asora	10009
Astra	10037
Asuka	10217, 10218, 10264
ATD	10698
Atlantic	10001, 10037
Atori	10009
Auchan	10163
Audinac	10180
Audiosonic	10009, 10037, 10109, 10217, 10218, 10264, 10370, 10374, 10486, 10714, 10715, 10820
Audioton	10217, 10264, 10370, 10486

Audiovox	10451, 10180, 10092, 10623, 10802, 10875, 11937, 11951, 11952
Audioworld	10698
Aumark	10060
Autovox	10217
Aventura	10171
AVP	10000
Awa	10451, 10009, 10011, 10036, 10108, 10217, 10264, 10374, 10606
Axion	11937, 11958
Axxent	10009
Baier	10876
Baihe	10009, 10264
Baile	10001, 10009, 10374, 10661
Baird	10037, 10073, 10109, 10208, 10217, 10343, 11196
Bang & Olufsen	10565
Baohuashi	10264
Baosheng	10009, 10817
Barco	10163, 10556
Basic Line	10009, 10037, 10163, 10217, 10218, 10374, 10455, 10556, 10668, 11037, 11163
Bastide	10217
Bauer	10805
Baur	10037, 10195, 10361, 10455, 10512
Baysonic	10180
Bazin	10217
Beaumont	10017, 10178, 10030
Beijing	10812, 10001, 10009, 10208, 10226, 10264, 10374, 10661, 10817, 10821
Beko	10037, 10195, 10370, 10418, 10486, 10606, 10714, 10715, 10808, 11037
Belcor	10030
Bell & Howell	10054, 10017, 10154, 10093
Belson	10698, 11191
Belstar	11037
BenQ	11032, 11756
Beon	10037, 10163, 10218, 10418
Berthen	10668
Best	10370
Bestar	10037, 10370, 10374
Bestar-Daewoo	10374
Binatone	10217
Black Diamond	10614, 10820, 10821, 11037, 11163, 11909
Blackway	10218
Blaupunkt	10036, 10170, 10195, 10200, 10327, 10455
Blue Sky	10037, 10218, 10455, 10487, 10499, 10556, 10668, 10714, 10715, 11037, 11191, 11363
Boots	10009, 10217
BPL	10037, 10208

B

Bradford	10180
Brandt	10109, 10287, 10335, 10560, 10625, 10714
Brinkmann	10037, 10418, 10486, 10668
Brionvega	10037, 10362
Britannia	10217
Brockwood	10178, 10030
Broksonic	10236, 10463, 10180, 11911, 11938
Brother	10264
BSR	10163
BTC	10218
Bush	11900, 11556, 11037, 10778, 10714, 10698, 10668, 10661, 10614, 10556, 10487, 10374, 10371, 10361, 10335, 10264, 10218, 10217, 10208, 10163, 10037, 10036, 10009
Caihong	10009, 10817
Cailing	10748
Candle	10030
Canton	10218
Capehart	10017, 10178, 10030, 10092, 10036
Capetronic	10030
Capsonic	10264
Carad	10610, 10668, 11037
Carena	10037, 10455
Carnivale	10030
Carrefour	10036, 10037, 10070
Carver	10054, 10170
Cascade	10009, 10037
Casio	10037
Cathay	10037, 10218
CCE	10037, 10217
Celebrity	10000
Celera	10765
Celestial	10767, 10819, 10820, 10821
Centrex	10780
Centrum	11037
Centurion	10037
CGE	10074, 10163, 10370, 10418
Changcheng	10051, 10001, 10009, 10264, 10374, 10661, 10817
Changfei	10009, 10374, 10817
Changfeng	10264, 10817
Changhai	10009, 10817
Changhong	10156, 10765, 10009, 10264, 10508, 10767, 10783, 10817, 10819, 10820, 10821, 11008, 11156
Chengdu	10009, 10817
Ching Tai	10092, 10009
Chun Yun	10000, 10180, 10092, 10009, 10700, 10843
Chunfeng	10009, 10264
Chung Hsin	10180, 10053, 10036, 10108

C

Chunsun	10009, 10817
Cimline	10009, 10218
Cinema	10672
Cineral	10451, 10092
Cinex	10648, 11556
Citek	10047
Citizen	10054, 10000, 10451, 10463, 10180, 10060, 10030, 10171, 10092, 10001, 10035
City	10009
Clarion	10180
Clarivox	10037, 10070, 10418
Classic	10030, 10092, 10499
Clatronic	10009, 10037, 10217, 10218, 10264, 10370, 10371, 10714
Clayton	11037
CMS Hightec	10217
Colortyme	10047, 10054, 10017, 10060, 10178, 10030
Commercial Solutions	11447, 10047
Concorde	10009
Condor	10009, 10037, 10264, 10370, 10418
Conia	10820, 10821, 11498
Conic	10178
Conrac	10808
Conrowa	10156, 10145, 10009, 10264, 10698, 11156, 11170
Contec	10180, 10009, 10036, 10037
Continental Edison	10109, 10287, 10487
Cosmel	10009, 10037
Craig	10180, 10171
Crosley	10054, 10000, 10180, 10030, 10171, 10074, 10163, 10370
Crown	10093, 10180, 10053, 10009, 10037, 10208, 10370, 10418, 10486, 10487, 10606, 10672, 10712, 10714, 10715, 11037
Crown Mustang	10672
CS Electronics	10218
CTX	11756
Curtis Mathes	10047, 10054, 10154, 10000, 10051, 10451, 10093, 10180, 10060, 10702, 10178, 10030, 10145, 10166, 10037, 10035, 11147, 11347
CXC	10180
Cybertron	10218
Cytronix	11298
D-Vision	10037, 10556, 11982
Daewoo	10154, 10451, 10180, 10178, 10030, 10092, 11661, 10634, 10661, 10672, 10700, 10860, 10865, 10876, 10880, 11755, 11756, 11909, 10623, 10556, 10499, 10374, 10264, 10218, 10217, 10170, 10109, 10108, 10037, 10036, 10009
Dainichi	10218

D

Dansai	10009, 10035, 10036, 10037, 10208, 10217
Dantax	10370, 10486, 10714, 10715
Datsura	10208
Dawa	10009, 10037
Daytek	10672, 11207
Dayton	10092, 10009, 11207
Daytron	10180, 10178, 10030, 10092, 10009, 10036, 10037, 10374
Dayu	10374, 10661
De Graaf	10163, 10208, 10548
Decca	10037, 10217
Degraff	10163, 10208
Deitron	10374
Dell	11080, 11178
Denko	10264
Denon	10145, 10511
Denver	10037, 10587
Desmet	10009, 10037
Diamant	10037
Diamond	10706, 10009, 10371, 10672, 10698, 10820, 10860
Digatron	10037
Digiline	10037, 10668
Digital Life	10872
Digitex	10820
Digitron	10037
Digix Media	10880
Dixi	10009, 10037, 10217
DL	10587, 10780, 10872
Domeos	10668
Domland	10394
Dongda	10009
Donghai	10009
Dream Vision	11164, 11704
DSE	10698, 10820, 11556
DTS	10009
Dual	10037, 10217, 10343, 10352, 10394, 11037, 11137
Dual Tec	10217
Dumont	10017, 10180, 10178, 10070, 10217
Durabrand	10463, 10180, 10178, 10171, 11034, 11463
Dux	10037
Dwin	10093
Dynatech	10217
Dynatron	10037
Easy Living	11248
Eaton	10060
Ecco	10773
ECE	10037
Edison-Minerva	10487
Elbe	10037, 10217, 10218, 10362, 10610

E

Elcit	10163
Electroband	10000
Electrograph	11755
Electrohome	10154, 10000, 10463, 10150, 10178, 10030, 10073
Elekta	10009, 10264
Elfunk	11037, 11208
ELG	10037
Elin	10009, 10037, 10361, 10548
Elite	10037, 10218
Elta	10009, 10264
Emerald	10178
Emerson	10047, 10017, 10154, 10451, 10236, 10463, 10180, 10150, 10178, 10171, 11944, 11911, 11909, 10714, 10668, 10623, 10486, 10036, 10371, 10370, 10361, 10037, 10195, 10170, 10070, 10073
Envision	10030, 10813
Enzer	10860
Erae	11371
Erres	10037
ESA	10812, 10171, 11944
ESC	10037, 10217
Ether	10030, 10009
Etron	10001, 10009, 10163, 10820
Eurofeel	10217, 10264
Euroman	10037, 10217, 10264, 10370
Europa	10037
Europhon	10037, 10109, 10217
Evesham Technology	11248
Evolution	11756
Expert	10163
Exquisit	10037
Feilang	10009
Feilu	10009, 10817
Feiyan	10264
Feiyue	10009, 10817
Fenner	10009, 10374
Fer0	10335
Ferguson	10053, 10037, 10073, 10109, 10195, 10287, 10335, 10343, 10443, 10548, 10560, 10625, 11037
Fidelity	10171, 10037, 10163, 10217, 10264, 10361, 10371, 10512
Filsai	10217
Finlandia	10163, 10208, 10346, 10361, 10548
Finlux	10037, 10070, 10163, 10217, 10346, 10480, 10556, 10631, 10714, 10715, 10808, 11556
Firstar	10236, 10009
Firstline	10009, 10037, 10208, 10217, 10361, 10374, 10556, 10668, 10714, 10808, 11037, 11191, 11363, 11371

Fisher	10047, 10054, 10154, 10000, 10036, 10208, 10217, 10361, 10370
Flint	10037, 10218, 10264, 10455, 10610
Force	11149
Formenti	10037, 10163
Fortress	10093
Fraba	10037, 10370
Friac	10009, 10037, 10370, 10499, 10610
Frontech	10009, 10163, 10217, 10264
Fujimaro	10865, 11498
Fujitsu	10009, 10217, 10352, 10683, 10809, 10853
Fujitsu General	10009, 10217, 10683
Fujitsu Siemens	10808, 10809, 11163, 11298
Funai	10000, 10180, 10171, 10264, 10668, 11271, 11904
Furi	10145, 10264, 10817
Furichi	10860
Futronic	10264, 10860
Futuretech	10180
Galaxi	10037
Galaxis	10037, 10370
Ganxin	10817
Gateway	11755, 11756
GBC	10009, 10163, 10218, 10374
GE	11447, 10047, 11454, 10000, 10051, 10451, 10093, 10180, 10060, 10178, 10030, 10092, 11922, 11917, 11347, 11147, 10625, 10560, 10335, 10035
GEC	10037, 10163, 10217, 10361
Geloso	10009, 10163, 10374
Gemini	10047
General	10109, 10287
General Technic	10009
Genesis	10009, 10037
Genexxa	10009, 10037, 10163, 10218
Gericom	10808, 10865, 10880, 11217, 11298
Gevalt	11371
Giant	10009, 10217
Gibraltar	10017, 10000, 10030
Go Video	10060, 10886
Go Vision	11937
Goldfunk	10668
GoldStar	10047, 10054, 10154, 10178, 10030, 10715, 10714, 10606, 10455, 10361, 10217, 10163, 10109, 10073, 10037, 10036, 10009, 10001
Gooding	10487

G

Goodmans	10000, 11909, 11900, 11163, 11037, 10880, 10808, 10714, 10668, 10661, 10634, 10625, 10587, 10560, 10556, 10499, 10487, 10480, 10374, 10371, 10343, 10335, 10264, 10218, 10217, 10037, 10036, 10035, 10011, 10009
Gorenje	10370
GPM	10218
Gradiente	10053, 10037, 10170
Graetz	10163, 10361, 10371, 10487, 10714, 11163
Gran Prix	10648
Granada	10036, 10037, 10108, 10163, 10208, 10217, 10226, 10343, 10548, 10560
Grandin	10009, 10037, 10163, 10218, 10374, 10455, 10610, 10688, 10714, 10715, 10865, 10880, 11037, 11191
Gronic	10217
Grundig	10706, 10009, 10036, 10037, 10070, 10163, 10195, 10443, 10487, 10556, 10587, 10672, 10683, 11371
Grundy	10180, 10195
Grunkel	11163
Grunpy	10180
H & B	10808
Haaz	10706
Haier	11034, 10037, 10508, 10587, 10698, 11017
Haihong	10009
Haiyan	10264, 10817
Halifax	10217, 10264
Hallmark	10236, 10180, 10178
Hampton	10217
Hanimex	10218
Hankook	10180, 10178, 10030
Hanseatic	10009, 10037, 10217, 10361, 10370, 10394, 10499, 10556, 10634, 10661, 10714, 10808
Hantarex	10009, 10037, 10865
Hantor	10037
Harley Davidson	10000, 10180, 10060, 10178, 10030, 11904
Harman/Kardon	10054
Harsper	10865
Harvard	10180
Harwa	10773, 11196, 11269
Harwood	10009, 10037, 10487
Hauppauge	10037
Havermy	10093
HCM	10009, 10037, 10217, 10218, 10264, 10418
Heathkit	10017
Helios	10865
Hello Kitty	10451
Hema	10009, 10217

H

Hewlett Packard	11494, 11502
Hifivox	10109
Highline	10037, 10264
Hikona	10218
Hikone	10218
Hinari	10009, 10036, 10037, 10163, 10208, 10218, 10264, 10352, 10443
Hisawa	10218, 10455, 10610, 10714
Hisense	10156, 10748, 10145, 10009, 10208, 10508, 10556, 10780, 10821, 10860, 11022, 11156, 11170, 11208, 11363
Hitachi	10047, 10054, 10017, 10000, 11256, 10156, 10051, 10150, 10178, 10030, 11145, 10145, 10092, 10744, 10877, 10634, 11037, 11137, 11149, 11156, 11170, 11225, 11576, 11904, 11960, 10578, 10548, 10508, 10499, 10481, 10480, 10343, 10217, 10163, 10109, 10108, 10037, 10036, 10035, 10009
Hitachi Fujian	10150, 10108, 10860
Hitec	10698
Hitsu	10009, 10218, 10455, 10610
Hoehner	10714, 10865, 11163, 11556
Home Electronics	10606
Hongmei	10093, 10009, 10264, 10817
Hongyan	10264, 10817
Hornophon	10037
Hoshai	10218, 10455
HP	11494, 11502
Hua Tun	10009
Huafa	10145, 10009
Huanghaimei	10009
Huanghe	10009, 10817
Huanglong	10009
Huangshan	10009, 10264, 10817
Huanyu	10217, 10264, 10374, 10817
Huaqiang	10264
Huari	10145, 10264
Hugoson	11217
Huodateji	10051
Hygashi	10217
Hyper	10009, 10217
Hypersonic	10361
Hypson	10037, 10217, 10264, 10455, 10486, 10556, 10668, 10714, 10715, 11037
Hyundai	10849, 10860, 10865, 10876, 11556
Iberia	10037
ICE	10037, 10217, 10218, 10264, 10371
ICeS	10218
Iiyama	10877, 11217
Ima	10236, 10180, 10178

I

Imperial	10037, 10074, 10370, 10418
Imperial Crown	10001, 10009, 10264, 10374, 10661
Indiana	10037
Infinity	10054
InFocus	11164
Ingelen	10163, 10487, 10610, 10714
Ingersol	10009
Inno Hit	10009, 10217, 10218, 11163
Innova	10037
Innowert	10865, 11298
Inotech	10773, 10820
Insignia	10171, 11517
Inteq	10017, 10145
Interbuy	10009, 10037, 10264
Interfunk	10037, 10109, 10163, 10200, 10327, 10361, 10512
Internal	10037, 11909
Intervision	10009, 10037, 10217, 10218, 10264, 10394, 10455, 10486, 10487
Irradio	10009, 10037, 10218, 10371
Isukai	10037, 10218, 10455
ITC	10217
ITS	10037, 10218, 10264, 10371
ITT	10163, 10208, 10346, 10361, 10480, 10548, 10610
ITT Nokia	10070, 10163, 10195, 10208, 10346, 10361, 10480, 10548, 10606, 10610
ITV	10037, 10264, 10374
IX	10877
JBL	10054
JCB	10000
JDV	11982
Jean	10156, 10051, 10236, 10092, 10009, 10036
JEC	10035
Jensen	10761, 10815, 10817, 11933
Jiahua	10051
JiaLiCai	10009, 10264
JIL	10030
Jinfeng	10051, 10208, 10226, 10817
Jinque	10009, 10264, 10817
Jinta	10009, 10264
Jinxing	10054, 10156, 10145, 10009, 10037, 10264, 10556, 10698, 10817, 10821, 11011
JMB	10443, 10499, 10556, 10634
JNC	10876
Jocel	10712
Johnson	10455
Jubilee	10556
Juhua	10264, 10817
Jutan	10030

J

JVC	10054, 10093, 10463, 10053, 10030, 10070, 10036, 10218, 10371, 10418, 10508, 10606, 10650, 10653, 10683, 10731, 11253, 11923
K Kaige	10009, 10264, 10817
Kaisui	10009, 10037, 10217, 10218, 10455
Kambrook	10217
Kamp	10017, 10180, 10217
Kangli	10001, 10009, 10264, 10374, 10661, 10817
Kangyi	10009, 10264
Kapsch	10163, 10361
Karcher	10264, 10370, 10606, 10610, 10714, 10778, 11556
Kathrein	10556
Kawa	10371
Kawasho	10030
KB Aristocrat	10163
KDS	11498
KEC	10180, 10060
Kendo	10037, 10362, 10370, 10610, 10648, 11037
Kennedy	10163
Kennex	10668, 11037
Kenwood	10180, 10030
Khind	10706
KIC	10217
Kiota	10001, 10371, 10455
Kioto	10706, 10556
Kiton	10037, 10668
KLH	10156, 10180, 10765, 10767, 11962
KLL	10037
Kloss	10030
Kneissel	10037, 10362, 10370, 10374, 10499, 10556, 10610
Kolin	10180, 10150, 10053, 10036, 10108, 11331
Kolster	10037, 10218
Kongque	10009, 10264, 10817
Konichi	10009
Konig	10037
Konka	10180, 10037, 10218, 10371, 10418, 10587, 10641, 10714, 10817, 11084
Kontakt	10487
Korpel	10037
Korting	10370
Kosmos	10037
Koyoda	10009
Kreisen	10876
KTV	10463, 10180, 10030, 10217
Kuaile	10009, 10264
Kulun	10009
Kunlun	10051, 10208, 10226, 10264, 10374, 10661, 10817

L

Kyoshu	10418
Kyoto	10163, 10217
L&S Electronic	10714, 10808, 10865
Lark	10154
LaSAT	10486
Lavis	11037
Leader	10009
Lecson	10037
Legend	10009
Lenco	10037, 10374, 10587
Lenoir	10009
Lexsor	11196
Leyco	10037, 10264
	10054, 11265, 10060, 10178, 10030, 11758, 11637, 11191, 11178, 10856, 10715, 10714, 10700, 10698, 10556, 10370, 10361, 10217, 10163, 10109, 10108, 10037, 10009, 10001
LG	
Liesenk & Tter	10037
Liesenkotter	10037, 10327
Lifetec	10009, 10037, 10218, 10374, 10668, 10683, 10714, 11037, 11137
Lihua	10817
Lloyd's	10236, 10180, 10030, 10001, 10009, 11904
Local India TV	10009, 10208, 10602
Local Malaysia TV	10698
Lodos	11037
Loewe	10037, 10370, 10512, 10633, 10790
	10236, 10180, 10060, 10001, 10009, 10011, 10371, 10698, 10773, 10880, 11037, 11217
Logik	
Logix	10668
Longjiang	10264, 10817
Luker	11982
Luma	10009, 10163, 10362, 10374, 11037
Lumatron	10037, 10073, 10163, 10217, 10264, 10361, 10556
Lux May	10009, 10037
	10163, 10208, 10217, 10346, 10361, 10480, 10548, 10631, 11037, 11163
Luxor	
	10047, 10054, 10017, 10154, 10000, 10156, 10051, 10093, 10060, 10053, 10178, 10030, 10171, 10166, 10037, 10036, 10035, 10001, 10208
LXI	
M Electronic	10009, 10037, 10109, 10163, 10195, 10217, 10287, 10343, 10346, 10374, 10480, 10512, 10634, 10661, 10714
Madison	10037
MAG	11498
Magnadyne	10054, 10163
Magnafon	10073
Magnasonic	10054, 10000, 10156, 10093, 10030, 10092, 10109

M

	10047, 11454, 10054, 10154, 10000, 10250, 10051, 10180, 10060, 10030, 10171, 10092, 10706, 11944, 11904, 11755, 11254, 10802, 10780, 10011, 10035, 10037, 10036
Magnavox	
Magnum	10037, 10648, 10714, 10715
Majestic	10017
Mandor	10264
Manesth	10035, 10037, 10217, 10264
Manhattan	10037, 10668, 10778, 10876, 11037, 11267
Marantz	11454, 10054, 10030, 10037, 10556, 10704, 10855
Mark	10009, 10037, 10217, 10374, 10714, 10715
Master's	10499
Mastro	10053, 10706, 10698, 10780
Masuda	10009, 10037, 10217, 10218, 10264, 10371
	11037, 10744, 10714, 10556, 10487, 10455, 10443, 10433, 10371, 10352, 10335, 10217, 10208, 10195, 10163, 10037, 10036, 10035, 10011, 10009
Matsui	
Matsushita	10250, 10051, 10650
Maxdorf	10773
Maxent	11755, 11756
Maxim	11556, 11982
MCE	10009
Meck	10698
Mediator	10037, 10556
	10037, 10512, 10556, 10668, 10698, 10714, 10808, 10880, 11037, 11137, 11248, 11900
Medion	
Megapower	10700
Megas	10610
Megatron	10047, 10178, 10145, 10009
MEI	11037
Meile	10264, 10817
	10154, 10250, 10463, 10180, 10150, 10060, 10178, 10030, 10009, 10035, 10037, 10195, 10877, 11037, 11911
Memorex	
Memphis	10009
Mercury	10060, 10001, 10009, 10037
Mermaid	10037
Metronic	10625
	10037, 10195, 10367, 10388, 10447, 10587, 10668, 10746, 11163
Metz	
MGA	10150, 10178, 10030, 10218, 10374
MGN Technology	10178
Micro Genius	10150
Micromaxx	10037, 10668, 10714, 10808, 11037
Microstar	10808
MicroTEK	10820, 10860
Midland	10047, 10017, 10051
Mikomi	11037, 11149

N

Minato	10037, 10556
Minerva	10070, 10108, 10195, 10487
Minoka	10037
Mirror	11900
	10154, 10250, 10093, 10236, 10180, 11250, 10150, 10178, 10030, 11917, 11037, 10836, 10817, 10556, 10512, 10195, 10108, 10037, 10036, 10011
Mitsubishi	
Mivar	10217
Monaco	10009
Monivision	10700, 10843
Morgan's	10037
Motorola	10054, 10051, 10093, 10150
MTC	10180, 10060, 10030, 10092, 10011, 10370, 10512
MTlogic	10714
Mudan	10051, 10009, 10208, 10226, 10264, 10817
Multitec	10037, 10486, 10668, 11037, 11556
Multitech	10180, 10009, 10037, 10217, 10264, 10370, 10486
Murphy	10163
Musikland	10218
Mx Onda	11498
Myryad	10556
NAD	10156, 10178, 10166, 10037, 10361, 10866, 11156
Naiko	10037, 10606, 11982
Nakimura	10037, 10374
Nanbao	10009, 10264
Nansheng	10264, 10817
Narita	11982
NAT	10226
National	10051, 10208, 10226, 10508
	10047, 10154, 10156, 10051, 10053, 10178, 10030, 11704, 11270, 11170, 10817, 10704, 10661, 10653, 10508, 10499, 10455, 10374, 10264, 10217, 10170, 10036, 10011, 10009
NEC	
Neckermann	10037, 10200, 10327, 10370, 10418, 10556
NEI	10037, 10163, 10371
Neovia	10865, 10876, 11371
Netsat	10037
NetTV	11755
Neufunk	10009, 10037, 10218, 10556, 10610, 10714
New Tech	10009, 10037, 10217, 10343, 10556
New World	10218
Newwave	10093, 10178, 10092, 10009
Nikkai	10009, 10035, 10036, 10037, 10163, 10217, 10218, 10264
Nikkei	10714
Nikko	10178, 10030, 10092
Nikkodo	10178, 10030, 10092

O

Nishi	10030
Noblisko	10070
Nogamatic	10109
	10163, 10208, 10346, 10361, 10374, 10480, 10548, 10606, 10610, 10631
Nokia	
Norcent	10748, 10824
Nordic	10217
Nordmende	10037, 10109, 10195, 10287, 10343, 10560, 10714
Normerel	10037
Novatronic	10037, 10374
NTC	10092
Nu-Tec	10455, 10698, 10820
Nyon	10000
Oceanic	10163, 10208, 10361, 10548
Odeon	10264
Okano	10009, 10037, 10264, 10370
Olevia	11144, 11240, 11331, 11610
Omega	10264
Omni	10748, 10698, 10780, 10872
Onida	10053, 11253
Onimax	10714
Onwa	10180, 10218, 10371, 10433, 10602
Opera	10037
	10154, 10250, 10093, 10180, 10150, 10178, 10030, 10166, 10650
Optimus	
Optoma	10887
Optonica	10093
Orbit	10037
Orcom	11504
	10017, 10236, 10463, 10180, 10178, 11463, 10011, 10037, 10264, 10443, 10556, 10714, 10880, 11196, 11911
Orion	
Orline	10037, 10218
Ormond	10668, 11037
Osaki	10037, 10217, 10218, 10264, 10374, 10556
Osio	10037
Oso	10218
Osume	10036, 10037, 10218
Otic	11498
	10093, 10036, 10037, 10109, 10195, 10217, 10226, 10343, 10361, 10512, 10556
Otto Versand	
Pace	10092
Pacific	10037, 10443, 10556, 10714, 11037, 11137
Palladium	10037, 10163, 10200, 10217, 10327, 10370, 10418, 10556, 10714, 11137
Palsonic	10001, 10037, 10217, 10218, 10264, 10418, 10698, 10773, 10778, 11196, 11269, 11904
Panama	10009, 10037, 10217, 10264
Panashiba	10001

P

Panasonic	10054, 10000, 10156, 10250, 10051, 10236, 10030, 11947, 11946, 11941, 11480, 11310, 11291, 11271, 10853, 10650, 10548, 10508, 10367, 10361, 10226, 10208, 10163, 10108, 10037, 10035
Panavision	10037
Panda	10051, 10706, 10009, 10208, 10226, 10264, 10508, 10698, 10780, 10817, 10821
Pathe Cinema	10163
Pathe Marconi	10109
Pausa	10009
Paxonic	10060, 10030
PCE	10156, 10060
Penney	10047, 10000, 10156, 10250, 10051, 10060, 10178, 10030, 10035, 10036, 10037, 10070, 10108, 11347
Perdio	10037, 10163
Perfekt	10037
Petters	11523
Philco	10054, 10451, 10463, 10180, 10178, 10030, 10145, 11661, 10037, 10074, 10163, 10370, 10418
Philharmonic	10217
Philips	11454, 10054, 10017, 10000, 10051, 10178, 10030, 10171, 10092, 11961, 11756, 11254, 10690, 10556, 10512, 10374, 10361, 10343, 10200, 10108, 10037, 10009
Phocus	10714
Phoenix	10037, 10163, 10370, 10486
Phonola	10037, 10556
Pilot	10051, 10060, 10178, 10030, 10706, 10011
Pioneer	10166, 10011, 10037, 10109, 10163, 10170, 10287, 10361, 10370, 10486, 10512, 10679, 10760, 10866, 11260
Pionier	10370, 10486, 11556
Plantron	10009, 10037, 10264
Playsonic	10037, 10217, 10714, 10715
Polaroid	10765, 10865, 11276, 11316, 11341, 11498, 11523
Poppy	10009
Portland	10451, 10092, 10374
Powerpoint	10037, 10487, 10698
Prandoni-Prince	10361
Precision	10236, 10180, 10217
Premier	10009, 10264
President	10860
Prima	10761, 10009, 10264, 10783, 10815, 10817, 11269, 11933
Princeton	10700
Prinston	11037
Prinz	10361
Prism	10250, 10051

Profex	10009, 10163, 10361
Profi	10009
Profilo	11556
Profitronic	10037
Proline	10037, 10073, 10625, 10634, 11037
Proscan	11447, 10047, 11347, 11922
Proscop	10156
Prosonic	10037, 10217, 10370, 10371, 10374, 10668, 10714
Protec	10009, 10037, 10217, 10264
Protech	10009, 10037, 10217, 10264, 10418, 10486, 10668, 11037
Proton	10178, 10030, 10001, 10009
Proview	11498
ProVision	10037, 10556, 10714, 11037
Pulsar	10017, 10092
Pulser	10178, 10092
Pvision	10876, 11191
Pye	10037, 10374, 10556
Pymi	10009
Qingdao	10051, 10208, 10226, 10264, 10817
Quadral	10051, 10218
Quartz	10150, 10178
Quasar	10250, 10051, 10009, 10035, 10650, 10865
Quelle	10011, 10037, 10070, 10074, 10109, 10195, 10200, 10327, 10361, 10512, 10668, 11037
Questa	10036
Questar	10036
R-Line	10037
Rabbit	10047
Radialva	10163, 10218
Radiola	10037, 10217, 10556
Radiomarelli	10037
RadioShack	10047, 10154, 10180, 10150, 10178, 10030, 10037, 11904
Radiotone	10009, 10037, 10264, 10370, 10418, 10648, 10668, 11037
Rank	10070
Rank Arena	10036, 10602
RBM	10070
RCA	11447, 10047, 11454, 10054, 10000, 10051, 10093, 10178, 10030, 10092, 11958, 11953, 11948, 11922, 11917, 11547, 11347, 11247, 11147, 11047, 10679, 10625, 10560, 10090
Realistic	10047, 10154, 10180, 10150, 10178, 10030
Recor	10037, 10418
Rectiligne	10037
Rediffusion	10036, 10163, 10346, 10361, 10548
Redstar	10037
Reflex	10037, 10668, 11037

S

Relisys	10865, 10876, 10877, 11207, 11298
Remotec	10250, 10093, 10145, 10171, 10037
Reoc	10714
Revox	10037
Rex	10163, 10264
RFT	10037, 10264
Rinex	10773
Roadstar	10009, 10037, 10218, 10264, 10418, 10668, 10714, 11037, 11900
Rolson	11371
Rover	10036, 10877
Rowa	10748, 10009, 10037, 10264, 10587, 10698, 10712, 10817
Royal Lux	10335, 10370
Runco	10017, 10060, 10030
Ruyi	10817
Saba	10250, 10109, 10163, 10287, 10335, 10343, 10361, 10498, 10548, 10560, 10625, 10714
Sagem	10455, 10610, 10618
Saige	10009, 10817
Saisho	10009, 10011, 10163, 10217, 10264
Saivod	10037, 10668, 10712, 11037, 11163, 11556, 11982
Sakai	10163
Sakyno	10455
Salora	10163, 10208, 10361, 10480, 10548, 10631
Salsa	10335
Sampo	10047, 10154, 10093, 10178, 10030, 10171, 10092, 10009, 10036, 10650, 10700, 11755, 11756
Samsung	10047, 10054, 10017, 10154, 10156, 10093, 10060, 10812, 10702, 10178, 10030, 10092, 10814, 10766, 10718, 10618, 10587, 10817, 10821, 11060, 11249, 11312, 11903, 11959, 10556, 10371, 10370, 10362, 10264, 10226, 10217, 10208, 10163, 10090, 10037, 10036, 10035, 10009
Sandra	10217
Sanjian	10264
Sanky	10060, 10030
Sansui	10463, 10060, 10030, 10706, 10037, 10371, 10455, 10602, 10714, 10861, 11371, 11537, 11904, 11911
Santon	10009
Sanyo	10047, 10054, 10154, 10000, 10156, 10463, 10180, 10145, 10171, 11755, 11208, 10704, 10508, 10370, 10264, 10217, 10208, 10170, 10163, 10108, 10088, 10037, 10036, 10011, 10009
Sanyong	10037
Sanyuan	10093, 10009, 10817

Saville	10060
SBR	10037, 10556
Sceptre	11217
Schaub Lorenz	10361, 10374, 10486, 10548, 10606, 10714, 11191
Schneider	11982, 11904, 11137, 11037, 10714, 10668, 10648, 10556, 10394, 10371, 10361, 10352, 10343, 10218, 10217, 10163, 10070, 10037
Scotch	10178
Scotland	10163
Scott	10236, 10180, 10178, 10030
Sears	10047, 10054, 10017, 10154, 10000, 10156, 10051, 10093, 10060, 10053, 10178, 10030, 10171, 10166, 10035, 10036, 10037, 10001, 10208, 11904
Seaway	10634
Seelver	11037
SEG	10009, 10036, 10037, 10217, 10218, 10264, 10362, 10487, 10668, 11037, 11163
SEI	10037, 10163
Sei-Sinudyne	10037
Seleco	10163, 10264, 10346, 10362, 10371
Semivox	10180
Semp	10156
Sencora	10009
Sentra	10035
Serino	10093, 10455, 10610
Shancha	10264, 10817
Shanghai	10009, 10208, 10226, 10264, 10817
Shaofeng	10145, 10817
Sharp	10054, 10093, 10180, 10053, 10030, 10009, 10036, 10200, 10650, 10653, 10668, 11193, 11393, 11917
Shen Ying	10092, 10009
Shencai	10145, 10009, 10264
Sheng Chia	10093, 10236, 10009
Shenyang	10009, 10264, 10817
Sherwood	10009
Shintoshii	10037
Shivaki	10178, 10037, 10374, 10443, 10556
Show	10009, 10418
Siarem	10163
Siemens	10145, 10037, 10195, 10200, 10327
Siera	10037, 10556
Siesta	10370
Signature	10047, 10093, 10030
Silva	10037, 10361, 10648
Silva Schneider	10037, 11556
Silvano	10587
Silver	10036, 10361, 10455, 10715

SilverCrest	11037
Simpson	10178, 10030, 10011
Singer	10060, 10092, 10009, 10037, 10335, 10371, 10433, 11537
Sinotec	10773
Sinudyne	10037, 10163, 10361
Skantic	10163
SKY	10037, 10880, 11504
Sky Brazil	10880
Sky-North	10037
Skygiant	10180
Skyworth	10748, 10009, 10037, 10264, 10698, 10805, 10817, 11115
Sliding	10865, 10880
SLX	10668
Smaragd	10487
Soemtron	10865, 11298
Solar Drape	10000
Solavox	10037, 10163, 10361, 10548
Sole	10813
Sonawa	10218
Songba	10009
Soniko	10037
Sonitron	10208, 10217, 10370
Sonneclair	10037
Sonoko	10009, 10037, 10217, 10264
Sonolor	10163, 10208, 10361, 10548
Sontec	10009, 10037, 10370
Sony	10017, 10154, 11100, 10000, 10150, 10053, 10011, 10036, 10037, 10074, 10353, 10650, 11505, 11651, 11751, 11904
Sound & Vision	10218, 10374
Soundesign	10180, 10178
Soundwave	10037, 10418, 10715
Sova	11952
Sowa	10156, 10051, 10060, 10178, 10092, 10036, 10226
Soyea	10773
Spectra	10009
Spectravision	10156, 10178
Spectroniq	11498
Squareview	10171
SR2000	10154, 10171
Ssangyong	10009
SSS	10180
Staksonic	10009
Standard	10009, 10037, 10217, 10218, 10374, 11037
Standard Components	10009, 10218
Starlite	10236, 10180, 10009, 10037, 10163, 10264
Stenway	10218
Stern	10163, 10264
Stevison	11982

Strato	10009, 10037, 10264
Strong	11149, 11163
Studio Experience	10843
Stylandia	10217
Sunkai	10218, 10455, 10487, 10610, 10865
Sunstar	10009, 10037, 10264, 10371
Sunwatt	10455
Sunwood	10037
Superia	10217
Superscan	10093, 10864, 11944
Supersonic	10009, 10208, 10455, 10805
SuperTech	10009, 10037, 10218, 10556
Supra	10178, 10009, 10374
Supreme	10000
Susumu	10218, 10287, 10335
Sutron	10009
SV2000	10054
SVA	10748, 10587, 10865, 10870, 10871, 10872
Svasa	10455
Swisstec	10880, 11504
Sydney	10217
Sylvania	10047, 10054, 10154, 10000, 10051, 10178, 10030, 10171, 10092, 10036, 10037, 10876, 11271, 11904, 11944
Symphonic	10000, 10180, 10178, 10171, 11904, 11944
Synco	10000, 10451, 10093, 10060, 10178, 10092, 10036
Syntax	11144, 11240, 11331
Sysline	10037
T+A	10447
Tacico	10178, 10092, 10009
Tai Yi	10009
Taishan	10009, 10374, 10817
Tandberg	10109, 10361, 10367
Tandy	10093, 10163, 10217, 10218
Targa	11371
Tashiko	10092, 10036, 10163, 10170, 10217, 10650
Tatung	10054, 10154, 10000, 10156, 10051, 10060, 10037, 10036, 10011, 10009, 10217, 11156, 11191, 11248, 11254, 11371, 11556, 11756
TCL	10706, 10698, 11027, 11537
TCM	10714, 10808
Teac	10154, 10178, 10171, 10706, 11755, 11149, 11037, 10714, 10712, 10698, 10668, 10512, 10455, 10418, 10264, 10217, 10170, 10037, 10009
Tec	10009, 10037, 10163, 10217, 10335
Tech Line	10037, 10668, 11163
Techica	10218
Technica	11982

Technics	10054, 10250, 10051, 10226, 10556, 10650
TechniSat	10556, 11267
Technisson	10714
Technosonic	10499, 10556
Technovox	10030, 10217
Techview	10847
Techwood	10250, 10051, 10060, 11163
Tecnimagen	10556
Teco	10051, 10093, 10178, 10092, 10009, 10036, 10218, 10264, 10653, 11040
Tedelex	10009, 10208, 10217, 10418, 10606, 10698, 11537
Teiron	10009
Tek	10820
Teknika	10054, 10463, 10180, 10150, 10060, 10178, 10092
Tele System Electronic	10876
Teleavia	10287, 10343
Telecolor	10017
Telecor	10037, 10163, 10217, 10218, 10394
Telefunken	10702, 11504, 10821, 10820, 10819, 10714, 10712, 10698, 10625, 10587, 10560, 10498, 10486, 10346, 10343, 10335, 10287, 10109, 10074, 10073, 10037
Telefusion	10037
Telegazi	10037, 10163, 10218, 10264
Telemeister	10037
Telesonic	10037
Telestar	10009, 10037, 10556
Teletech	10009, 10037, 10668, 11037
Teleton	10036, 10217
Televideon	10163
Television	10037
Tempest	10009, 10264, 10455
Tennessee	10037
Tensai	10009, 10037, 10217, 10218, 10371, 10374, 10715, 11037
Tenson	10009
Tera	10030, 10092
Tevion	10037, 10556, 10648, 10668, 10714, 10808, 11037, 11137, 11248, 11298, 11498, 11556
Textet	10009, 10217, 10218, 10374
Texla	10780
ThemeScene	10887
Thomas	10047, 10178, 10001, 11904
Thomson	11447, 10047, 10037, 10109, 10287, 10335, 10343, 10560, 10625
Thorn	10035, 10036, 10037, 10073, 10074, 10109, 10163, 10264, 10335, 10343, 10361, 10499, 10512
Thorn-Ferguson	10073, 10335, 10343, 10499

Tiane	10093, 10817
Tiny	11269
TMK	10236, 10180, 10178
TML	11756
TNCi	10017
Tobishi	10218
Tobo	10748, 10009, 10264
Tocom	10156
Tokai	10009, 10037, 10163, 10217, 10374, 10668, 11037
Tokaido	11037
Tokyo	10035
Tomashi	10218
Tongguang	10264
Tongtel	10587, 10780
Topline	10668, 11037
Toshiba	10154, 11256, 10156, 10150, 11265, 10060, 11145, 10145, 10166, 11037, 11156, 11163, 11164, 11356, 11508, 11556, 11656, 11704, 11945, 11971, 10845, 10821, 10718, 10650, 10618, 10508, 10264, 10217, 10195, 10109, 10070, 10036, 10035, 10011, 10009
Totevision	10051
Towada	10217
Toyoda	10009, 10264, 10371
Toyomenka	10178
Trakton	10217, 10264
Trans Continens	10037, 10217, 10668, 11037
TRANS-continents	10556, 10865
Transonic	10009, 10037, 10264, 10418, 10455, 10512, 10587, 10698, 10712, 10780
Triad	10218, 10556
Trident	10217
Trio	11498
Tristar	10218, 10264
Truetone	10250, 10051
Tuntex	10030, 10092, 10009
TVS	10463
TVTEXT 95	10556
Uher	10037, 10370, 10374, 10418, 10480, 10486
Ultra	10092
Ultravox	10037, 10163, 10374
Unic Line	10037, 10455
United	10037, 10587, 10714, 10715, 11037, 11982
Universal	10047, 10037
Universum	11163, 11037, 10668, 10631, 10618, 10512, 10480, 10418, 10370, 10362, 10361, 10346, 10327, 10264, 10217, 10200, 10195, 10170, 10109, 10074, 10070, 10037, 10036, 10011, 10009

Univox	10037, 10163
V	10864, 10885, 11755, 11756
V2max	10865
V7 Videoseven	10880, 11217, 11755
Vector Research	10030
Vestel	10037, 10217, 10668, 11037, 11163
Vexa	10009, 10037
Victor	10250, 10053, 10036, 10650, 10653
Videocon	10508
Videologic	10218
Videologique	10217, 10218
Videomac	10009
VideoSystem	10037
Videotechnic	10217, 10374
Videoton	10163
Vidikron	10054
Vidtech	10178, 10036
Viewpia	10876
Viewsonic	10857, 10864, 10885, 11330, 11578, 11627, 11755
Viking	10060
Viore	11207
Vision	10037, 10217, 10264
Vizio	10864, 10885, 11755, 11756, 11758
Vortec	10037
Voxson	10178, 10037, 10163, 10418
Waltham	10037, 10109, 10217, 10418, 10443, 10668, 11037
Wards	10047, 10054, 10017, 10154, 10000, 10156, 10051, 10093, 10236, 10180, 10060, 10178, 10030, 10166, 11347, 11156, 11147, 10866, 10195, 10001, 10037, 10035
Warumaia	10374, 10661
Watson	10009, 10037, 10163, 10218, 10394, 10668, 10714, 11037
Watt Radio	10163
Waycon	10156
Wega	10036, 10037
Wegavox	10009
Weipai	10009
Welltech	10714
Weltblick	10217
Welton	10178
Weltstar	11037
Westinghouse	10000, 10451, 10885, 10889, 11282, 11577
Wharfedale	10037, 10556, 10860, 11556
White Westinghouse	10451, 10236, 10463, 10037, 10623, 10889, 11909
Windsor	10668, 11037
Windy Sam	10556
Wintel	10714

World	10451, 10236, 10463, 10180
World-of-Vision	10865, 10877, 10880, 11217, 11298
Worldview	10455
X-View	11191
Xenius	10634, 10661
Xiahua	10009, 10264, 10698, 10773, 10817
Xianghai	10009
Xiangyang	10264
Xiangyu	10009
Xihu	10264, 10817
Xingfu	10009
Xinghai	10264
XLogic	10698, 10860
Xococo	11064
Xoro	11196, 11217
XR-1000	10154, 10180, 10171
Xrypton	10037
Yamaha	10030, 10650, 11576
Yamishi	10037, 10217, 10218, 10455
Yapshe	10250
Yingge	10009
Yokan	10037
Yoko	10009, 10037, 10217, 10218, 10264, 10370
Yonggu	10009
Yorx	10030, 10218
Youlanasi	10817
Yousida	10009
Yuhang	10009
Zanussi	10163, 10217, 10264
Zenith	10047, 10017, 10000, 10093, 10463, 11265, 10812, 10178, 10030, 11145, 10145, 10171, 10092, 10037, 11904, 11909, 11911
ZhuHai	10009, 10374

TV/DVD Combination

A Advent	11933
Akai	11675
Akura	11982
Alba	11037
Amstrad	11982
Apex Digital	11943
Audiovox	11937, 11951, 11952
Axion	11937, 11958
B Black Diamond	11037
Bush	10698, 11037, 11900
C Centrum	11037
Crown	11037
D D-Vision	11982
Denver	10587

E	Elfunk	11037
F	Ferguson	11037
	Finlux	11556
G	Goodmans	10587, 11037, 11900
H	Hitachi	11960
J	JDV	11982
	Jensen	11933
K	KLH	11962
L	Lenco	10587
	Logik	11037
	Luker	11982
	Luxor	11037
M	Matsui	11037
	Maxim	11982
	Medion	11900
	Mirror	11900
N	Naiko	11982
	Narita	11982
P	Panasonic	11941
	Philips	11454, 10556, 11961
	Powerpoint	10698
	Prima	11933
R	RCA	11948, 11958
	Roadstar	11900
S	Saivod	11982
	Samsung	11903
	Schneider	11982
	SEG	11037
	Sova	11952
	Stevison	11982
	Sylvania	10171
T	Teac	10698
	Technica	11982
	Telefunken	10698
	Thomson	10625
	Transonic	10587
U	United	10587, 11037, 11982
V	Vestel	11037

TV/VCR Combination

A	Aiwa	11904, 11911
	America Action	10180
	Amstrad	10171
	Audiovox	10180
B	Beko	10486
	Black Diamond	11909
	Broksonic	10463, 11911
	Bush	11556
C	Curtis Mathes	10051
D	Daewoo	11909
E	Emerson	10236, 10463, 11909, 11911

F	Ferguson	10073, 10625
	Fidelity	10171
	Funai	11904
G	GE	10047, 10051, 10093, 11917, 11922
	GoldStar	10037
	Goodmans	10374, 11909
	Grundig	10037, 10195, 10556
H	Harley Davidson	11904
	Hinari	10036
	Hitachi	11904
I	Internal	11909
J	JVC	11923
L	LG	10178
	Lloyd's	11904
M	Magnavox	10054, 11904
	Memorex	10250
	Mitsubishi	10093, 10556, 11917
O	Orion	10463, 11911
P	Palsonic	11904
	Panasonic	10250, 10051
	Penney	10051
	Phillips	10037, 10556
Q	Quasar	10250, 10051
R	Radiola	10556
	RadioShack	11904
	RCA	10047, 10051, 10093, 11917, 11922
S	Saba	10625
	Samsung	11959
	Sansui	10463, 11904, 11911
	Schneider	10037, 10556, 11904
	Sears	11904
	Sharp	10093, 11917
	Siemens	10037
	Sony	10000, 11505, 11904
	Sylvania	10054
	Symphonic	11904
T	Teac	10178, 10171
	Technics	10556
	Thomas	11904
	Thomson	10625
	Toshiba	11971
W	White Westinghouse	11909
Z	Zenith	11904, 11909, 11911

TV/VCR/DVD Combination

A	Akai	11903
B	Broksonic	11938
E	Emerson	11944
	ESA	11944

M	Magnavox	11944
P	Panasonic	11946, 11947
R	RCA	11953
S	Sharp	11917
	Sylvania	11944
	Symphonic	11944
T	Toshiba	11945

VCR

A	A-Mark	20037, 20240, 20000, 20278, 20046
	ABS	21972
	Admiral	20060, 20048, 20039, 20047, 20104, 20121, 20209, 20479
	Adventura	20037, 20240, 20000
	Aiko	20278
	Aim	20278, 20348, 20642
	Aiwa	20037, 20032, 20000, 20209, 20041, 20348, 20352, 20479, 20742, 21137
	Akai	20037, 20240, 20041, 20106, 20315, 20348, 20352, 20642
	Akura	20041
	Alba	20081, 20000, 20209, 20278, 20315, 20348, 20352
	Alienware	21972
	Allegro	20039, 21137
	Allorgan	20240
	Allstar	20081
	America Action	20278
	American High	20035, 20081
	Amoisonic	20479
	Amstrad	20000, 20278
	Anam	20162, 20037, 20240, 20278, 20226, 20480
	Anam National	20162, 20226, 21162, 21562
	Ansonic	20000
	Aristona	20081
	ASA	20037, 20081
	Asha	20240
	Astra	20035, 20240
	Asuka	20037, 20081, 20000, 20038
	Audiolab	20081
	Audiosonic	20278
	Audiovox	20037, 20278, 20038
	Avis	20000
	AVP	20000, 20352
	Awa	20037, 20043, 20278, 20642

B	Baird	20000, 20104, 20041, 20278, 20046, 20106
	Basic Line	20104, 20278, 20046
	Beaumont	20240
	Beko	20104
	Bell & Howell	20035, 20048, 20039, 20000, 20104, 20046, 20479

	Bestar	20278
	Black Diamond	20642
	Black Panther	20278
	Blaupunkt	20162, 20081, 20226
	Blue Sky	20037, 20209, 20278, 20348, 20352, 20480, 20642, 20742, 21137
	BPL	20046
	Brandt	20041, 20320
	Brandt Electronique	20041
	Brinkmann	20209, 20348
	Broksonic	20184, 20121, 20209, 20002, 20348, 20479, 21479
	Bush	20081, 20000, 20209, 20278, 20315, 20348, 20352, 20642, 20742
C	Calix	20037
	Candle	20037, 20038
	Canon	20035
	Capehart	20002
	Carena	20081, 20209
	Carrefour	20045
	Carrera	20240
	Carver	20035, 20081
	Casio	20000
	Cathay	20278
	CCE	20278
	CGE	20000, 20041
	Changhong	20048, 20081
	Cimline	20209
	Cineral	20278
	CineVision	21137
	Citizen	20035, 20037, 20240, 20000, 20209, 20278, 20479, 21278
	Classic	20037
	Clatronic	20000, 21593
	Colortyme	20060, 20035, 20045, 20278
	Colt	20000
	Combitech	20352
	Condor	20278
	Craig	20037, 20047, 20240
	Criterion	20000
	Crosley	20035, 20081, 20000
	Crown	20037, 20278, 20480
	Curtis Mathes	20060, 20035, 20162, 20240, 20000, 20041, 20278, 20432, 21035
	Cybernex	20240
	CyberPower	21972
	Cyrus	20081
D	Daewoo	20037, 20045, 20104, 20209, 20278, 20046, 20352, 20637, 20642, 21137, 21278
	Dansai	20278
	Dantax	20352
	Daytron	20037, 20278

	De Graaf	20048, 20081, 20042, 20104, 20046
	Decca	20081, 20000, 20067, 20209, 20041, 20352
	Degraff	20048, 20081, 20042, 20104
	Deitron	20278
	Dell	21972
	Denon	20081, 20042
	Derwent	20041
	Diamant	20037
	Diamond	20348
	Digitor	20642
	DirectTV	20739
	Domland	20209
	DSE	20642
	Dual	20081, 20000, 20041, 20278, 20348
	Dumont	20081, 20000, 20104
	Durabrand	20039, 20038, 20642
	Dynatech	20240, 20000
E	Elbe	20278, 20038
	Electrohome	20060, 20037, 20240, 20000, 20043, 20209
	Electroponic	20037
	Elin	20240
	Elta	20278
	Emerald	20184, 20121
	Emerex	20032
	Emerson	20035, 20037, 20184, 20039, 20240, 20045, 20000, 20121, 20043, 20209, 20002, 20278, 20348, 20479, 20637, 21278, 21479, 21593
	ESA	21137
	ESC	20240, 20278
	EuroLine	21593
F	Ferguson	20000, 20041, 20278, 20320, 20348
	Fidelity	20240, 20000, 20352, 20432
	Finlandia	20037, 20048, 20081, 20000, 20042, 20104, 20043, 20046, 20106, 20226
	Finlux	20081, 20000, 20042, 20104
	Firstline	20037, 20045, 20042, 20043, 20209, 20278, 20348, 20480, 21137
	Fisher	20039, 20047, 20000, 20104, 20046
	Flint	20209, 20348
	Fuji	20035, 20033
	Fujitsu	20037, 20045, 20000
	Fujitsu General	20037
	Funai	20037, 20000, 20278, 21593
G	Galaxi	20000
	Galaxis	20278
	Garrard	20000
	Gateway	21972

GE	20060, 20035, 20048, 20240, 20000, 20226, 20320, 20807, 21035, 21060
GEC	20081
Gemini	20060
General	20045
General Technic	20348
Genexxa	20037, 20000, 20104, 20278
Go Video	20240, 20432, 20614, 21137
GoldStar	20035, 20037, 20039, 20000, 20209, 20278, 20038, 20225, 20226, 20480, 21137, 21237
Goodmans	20037, 20081, 20240, 20000, 20209, 20278, 20348, 20352, 20637, 20642, 20742
GPX	20037
Gradiente	20000
Graetz	20240, 20104, 20041
Granada	20035, 20037, 20048, 20081, 20240, 20000, 20042, 20104, 20046, 20226
Grandin	20037, 20000, 20209, 20278, 20742
Grundig	20081, 20226, 20320, 20347, 20348, 20352, 20742
H Haaz	20348
Hanimex	20352
Hanseatic	20037, 20081, 20209, 20038
Haojie	20240
Harley Davidson	20000
Harman/Kardon	20081, 20038
Headquarter	20046
Hewlett Packard	21972
HI-Q	20035, 20047, 20000
Hinari	20240, 20209, 20041, 20278, 20352
Hisawa	20209, 2035
Hischito	20045
Hitachi	20035, 20037, 20081, 20240, 20045, 20000, 20042, 20041, 20046, 20089
Hoehler	20278, 20642
Hornophon	20081
Howard Computers	21972
HP	21972
Hughes Network Systems	20042, 20739
Humax	20739
Hush	21972
Hypson	20037, 20000, 20209, 20278, 20352, 20480
Hytek	20047, 20000
I iBUYPOWER	21972
Imperial	20000
Ingersol	20240, 20209
Interbuy	20037
Interfunk	20081, 20104
Internal	20278, 20637

International	20037, 20278, 20642
Intervision	20037, 20000, 20209, 20278, 20348
Irradio	20037, 20081, 21137
ITT	20240, 20104, 20041, 20046, 20106
ITT Nokia	20240, 20104, 20041, 20106
ITV	20037, 20278
J Janeil	20240
JBL	20278
Jensen	20067, 20041
JMB	20209, 20348, 20352, 20742
Joyce	20000
JVC	20184, 20081, 20045, 20067, 20041, 21162
K Kambrook	20037
Karcher	20081, 20278, 20642
KEC	20037, 20278
Kendo	20037, 20209, 20278, 20106, 20315, 20348, 20642
Kenwood	20067, 20041, 20038, 20046
KIC	20000
Kimari	20047
Kneissel	20037, 20209, 20278, 20348, 20352
Kodak	20035, 20037
Kolin	20043, 20041
Kolster	20209
KTV	20000
Kuba	20047
Kuba Electronic	20047
L Lenco	20278
LG	20037, 20240, 20045, 20000, 20042, 20209, 20278, 20038, 20225, 20480, 21137, 21237
Lifetec	20209, 20348
Linksys	21972
Lloyd's	20240, 20000, 20038
Loewe	21062, 20162, 20037, 20081, 21262, 21562
Logik	20240, 20000, 20209, 20106
Lumatron	20278, 21137
Lunatron	21137
Luxor	20048, 20047, 20104, 20043, 20046, 20106, 20315
M LXI	20037, 20000, 20042, 20067
M Electronic	20037, 20240, 20000, 20038
Magnadyne	20081
Magnasonic	20037, 20240, 20000, 20278, 21278
Magnavox	20035, 20037, 20048, 20039, 20081, 20240, 20000, 20226, 20618, 20642, 21593, 21781
Magnin	20240
Magnum	20642
Manesth	20081, 20045, 20209
Marantz	20035, 20081, 20209, 20038

Mark	20000, 20278
Marta	20037
Mastec	20642
Master's	20278
Matsui	20037, 20240, 20209, 20278, 20348, 20352, 20742
Matsushita	20035, 20162, 20081, 20226, 21162
Media Center PC	21972
Mediator	20081
Medion	20209, 20348, 20352, 20642
MEI	20035
Memorex	20035, 20162, 20037, 20048, 20039, 20047, 20240, 20000, 20104, 20209, 20278, 20046, 20348, 20479, 21162, 21237, 21262
Metronic	20081
Metz	21062, 20162, 20037, 20081, 20226, 20347, 20836, 21162, 21262, 21562
MGA	20060, 20240, 20043
MGN Technology	20240
Micormay	20348
Micromaxx	20209
Microsoft	21972
Midland	20240
Migros	20000
Mind	21972
Minolta	20042
Mitsubishi	20060, 20048, 20047, 20081, 20000, 20042, 20067, 20043, 20041, 20480, 20642, 20807
Motorola	20035, 20048
MTC	20240, 20000
MTX	20000
Multitec	20037
Multitech	20039, 20000
Murphy	20000
Myryad	20081
N NAD	20240, 20104
Naiko	20348, 20642
NAP	20039
National	20226
Nebula Electronics	20033
NEC	20035, 20037, 20048, 20104, 20067, 20041, 20278, 20038, 21137
Neckermann	20081, 20041
Nesco	20000
Neufunk	20209
Newave	20037
Nikkai	20278
Nikko	20037, 20278
Nikkodo	20037, 20278
Nishi	20240
Niveus Media	21972

Noblex	20240
Nokia	20048, 20081, 20240, 20042, 20104, 20041, 20278, 20046, 20106, 20315
Nordmende	20067, 20041, 20320
Northgate	21972
Nu-Tec	20209
O Oceanic	20048, 20081, 20000, 20104, 20041, 20046, 20106
Okano	20209, 20278, 20315, 20348
Olympus	20035, 20162, 20104, 20226
Onimax	20642
Onkyo	20222
Optimus	21062, 20035, 20162, 20037, 20048, 20047, 20240, 20000, 20104, 20432, 21162, 21262
Orion	20184, 20240, 20000, 20104, 20121, 20209, 20002, 20278, 20348, 20352, 20479, 20742, 21479
Orson	20000
Osaki	20037, 20000
Otake	20209
Otto Versand	20081
P Pace	20352
Pacific	20000, 20348, 20642, 20742
Packard Bell	21972
Palladium	20037, 20209, 20041, 20348
Palsonic	20000, 20642
Panama	20035
Panasonic	21062, 20035, 20162, 20000, 20225, 20226, 20614, 20616, 20836, 21035, 21162, 21262, 21562
Pathe Cinema	20043
Pathe Marconi	20041
Penney	20035, 20162, 20037, 20047, 20081, 20240, 20000, 20042, 20067, 20038, 21035, 21237
Pentax	20042
Perdio	20000, 20209
Philco	20035, 20081, 20000, 20209, 20038, 20226, 20479
Philips	20035, 20162, 20048, 20081, 20045, 20000, 20209, 20226, 20616, 20618, 20739, 21081, 21181
Phoenix	20278
Phonola	20081
Pilot	20037
Pioneer	20162, 20081, 20042, 20067
Polk Audio	20081
Portland	20278, 20637
Presidian	21593
Prinz	20000
Profitronic	20081, 20240
Proline	20000, 20278, 20320, 20642
Proscan	20060, 21060

Proscoc	20278
Prosonic	20209, 20278
Protec	20000
Protech	20081
ProVision	20278
Pulsar	20039, 20240, 20278
Pulser	20240
Pye	20081, 20000
Q Qisheng	20060
Quarter	20046
Quartz	20035, 20047, 20046
Quasar	20035, 20162, 20002, 20278, 20226, 21035, 21162
Quelle	20081
R Radialva	20037, 20048, 20081
Radiola	20081
Radionette	20037, 21137
RadioShack	20035, 20162, 20037, 20048, 20047, 20240, 20000, 20104, 20046, 21162
Radix	20037
Randex	20037
Rank	20041
Rank Arena	20041
RCA	20060, 20035, 20048, 20240, 20045, 20000, 20042, 20106, 20226, 20320, 20807, 20880, 21035, 21060
Realistic	20035, 20162, 20037, 20048, 20047, 20240, 20000, 20104, 20121, 20278, 20046, 21162
Reoc	20348
ReplayTV	20614, 20616
Rex	20041
Ricavision	21972
Rio	21137
Roadstar	20037, 20081, 20240, 20278, 20038, 20742
Runco	20039
S Saba	20041, 20278, 20320
Saisho	20209, 20348
Salora	20104, 20043, 20046, 20106
Sampo	20037, 20048
Samsung	20060, 20240, 20045, 20000, 20038, 20432, 20739, 21014
Samtron	20240
Sanky	20048, 20039
Sansei	20048
Sansui	20240, 20000, 20067, 20209, 20041, 20002, 20106, 20348, 20479, 21479
Sanyo	20048, 20047, 20240, 20000, 20104, 20067, 20209, 20046, 20348, 20479, 21137
Saville	20240, 20278, 20352
SBR	20081
ScanSonic	20240

Schaub Lorenz	20000, 20104, 20041, 20106, 20315, 20348
Schneider	20037, 20081, 20240, 20000, 20042, 20278, 20348, 20352, 20642, 21137
Scott	20184, 20045, 20121, 20043
Sears	20060, 20035, 20162, 20037, 20048, 20039, 20047, 20033, 20045, 20000, 20042, 20104, 20067, 20043, 20209, 20041, 21237, 20046
Seaway	20278
SEG	20081, 20240, 20278, 20637, 20642
SEI	20081
Sei-Sinudyne	20081
Seleco	20037, 20041
Semp	20045
Sentra	20278
Sharp	20037, 20048, 20047, 20032, 20000, 20209, 20807
Shinco	20000
Shintom	20039, 20240, 20000, 20104
Shivaki	20037
Shogun	20240
Siemens	20037, 20081, 20104, 20046, 20320, 20347
Siera	20081
Signature	20060, 20035, 20037, 20048, 20000, 20046, 20479
Silva	20037
Silver	20278
SilverCrest	20642
Singer	20037, 20240, 20045, 20348
Sinudyne	20081, 20209, 20352
Smaragd	20348
Sonic Blue	20614, 20616, 21137
Sonographe	20046
Sonorol	20048, 20046
Sontec	20037, 20278
Sonwa	20642
Sony	20035, 20048, 20047, 20032, 20033, 20000, 20067, 20046, 20106, 20226, 20636, 21232, 21972
Soundmaster	20000
Soundwave	20037, 20209, 20348
Stack 9	21972
Standard	20278
Stern	20278
STS	20042
Sunkai	20209, 20278, 20348
Sunstar	20000
Suntronic	20000
Supra	20037, 20278, 20348
Susumu	20037
SV2000	20000
SVA	20000

T

Tennessee	20035, 20081, 20000, 20043, 21593, 21781
Symphonic	20240, 20000, 20002, 21593
Systemax	21972
T+A	20162
Tagar Systems	21972
Taisho	20209
Tandberg	20278
Tandy	20000, 20104
Tashiko	20037, 20048, 20081, 20240, 20000
Tatung	20048, 20081, 20045, 20000, 20067, 20043, 20209, 20041, 20348, 20352
Tchibo	20348
TCM	20348
Teac	20037, 20000, 20067, 20041, 20278, 20637, 20642, 21593
Technics	20035, 20162, 20037, 20081, 20000, 20226, 21162
TechniSat	20348
Technosonic	20352
Teco	20035, 20037, 20048, 20041, 20038
Tedalex	20037, 20209, 20348, 20642
Teknika	20035, 20037, 20000
Televia	20041
Telecorder	20240
Telefunken	20209, 20041, 20278, 20320, 20642
Telerent	20226
Telestar	20037
Teletech	20000, 20278
Tensai	20037, 20000, 20278
Tevion	20209, 20348, 20479, 20642
Textet	20278
Thomas	20000, 20002
Thomson	20060, 20067, 20041, 20278, 20320
Thom	20037, 20104, 20041, 20320
Tisonic	20278
Tivo	20618, 20636, 20739, 21996
TMK	20240, 20000
TNIX	20037
Tocom	20240
Tokai	20037, 20104, 20041
Topline	20348
Toshiba	20081, 20240, 20045, 20000, 20042, 20067, 20043, 20209, 20041, 20352, 20432, 20742, 20845, 21008, 21145, 21972, 21996
Tosonic	20278
Totevision	20037, 20240
Touch	21972
Toyoda	20278
Tradex	20081

U

Triad	20278
Trix	20037
Uher	20240
Ultra	20045, 20278
Ultravox	20278
Unitech	20240
United	20348, 20742, 21593
Universum	20037, 20081, 20240, 20000, 20104, 20209, 20106, 20348, 21137
Vector	20045
Vector Research	20184, 20038
Victor	20067, 20041
Video Concepts	20045
Video Technic	20000
Videomagic	20037
Videosonic	20240, 20000
Viewsonic	21972
Villain	20000
Voodoo	21972
Wards	20060, 20035, 20037, 20048, 20039, 20047, 20081, 20033, 20240, 20045, 20000, 20042, 20043, 20041, 20038, 20046, 20479
Watson	20081, 20352, 20642
Weltblick	20037
Wharfedale	20642
White Westinghouse	20000, 20209, 20278, 20479, 20637
World	20209, 20002, 20348, 20479
XR-1000	20035, 20240, 20000
Yamaha	20041, 20038
Yamishi	20278
Yoko	20037, 20240
Zenith	20037, 20039, 20033, 20000, 20209, 20041, 20278, 20479, 20637, 21137, 21479
ZT Group	21972
ZX	20209, 20348, 20352

W

X

Y

Z

DBS/PVR Combination

H Hughes Network Systems	20739
P Philips	20739
S Samsung	20739

PVR

A ABS	21972
A Alienware	21972
C CyberPower	21972
D Dell	21972
D DirecTV	20739
G Gateway	21972

H

Go Video	20614
Hewlett Packard	21972
Howard Computers	21972
HP	21972
Hughes Network Systems	20739
Humax	20739
Hush	21972
iBUYPOWER	21972
L Linksys	21972
M Media Center PC	21972
Microsoft	21972
Mind	21972
N Niveus Media	21972
Northgate	21972
P Panasonic	20614, 20616
Philips	20618, 20739
R RCA	20880
ReplayTV	20614, 20616
S Samsung	20739
Sonic Blue	20614, 20616
Sony	20636, 21972
Stack 9	21972
Systemax	21972
T Tagar Systems	21972
Tivo	20618, 20636, 20739
Toshiba	21008, 21972, 21996
Touch	21972
V Viewsonic	21972
Voodoo	21972
Z ZT Group	21972

TV/VCR Combination

A Aiwa	20000, 20352, 20479, 20742, 21137
Akai	20352
Alba	20352
America Action	20278
Amstrad	20000
Audiovox	20278
B Beko	20104
Bestar	20278
Blue Sky	20278, 20352, 20742
BPL	20046
Broksonic	20002, 20479, 21479
Bush	20352, 20742
C Citizen	20278, 21278
Curtis Mathes	20035, 21035
D Daewoo	20278, 20637, 21278
Dantax	20352
E Emerson	20002, 20278, 20479, 20637, 21278, 21479

F

Ferguson	20000, 20278
Fidelity	20000
Firstline	20278
Funai	20000
G GE	20060, 20035, 20048, 20240, 20807, 21035, 21060
GoldStar	20037, 20480, 21237
Goodmans	20278, 20352, 20637
Grandin	20278, 20742
Grundig	20081, 20347, 20352, 20742
H Hanimex	20352
Harley Davidson	20000
Hinari	20352
Hitachi	20000
Hypson	20037
I Internal	20278, 20637
J JBL	20278
JMB	20352
K Kambrook	20037
Kneissel	20278, 20352
L LG	20037, 20480, 21237
Lloyd's	20000
Loewe	20037
M Magnasonic	20278, 21278
Magnavox	20081, 20000, 21781
Magnin	20240
Matsui	20352, 20742
Medion	20352
Memorex	20162, 20037, 21162, 21237, 21262
MGA	20240
Mitsubishi	20048, 20081, 20043, 20807
O Optimus	20162, 21162, 21262
Orion	20002, 20352, 20479, 20742, 21479
P Pace	20352
Pacific	20742
Palsonic	20000
Panasonic	20035, 20162, 21035, 21162, 21262
Penney	20035, 20037, 20240, 21035, 21237
Philips	20081
Portland	20637
Quasar	20035, 20162, 21035, 21162
Q Radiola	20081
R RadioShack	20000
RCA	20060, 20035, 20048, 20240, 20807, 21035, 21060
S Saba	20320
Samsung	20240, 20432, 21014
Sansui	20000, 20479, 21479
Sanyo	20240
Saville	20352
Schneider	20081, 20000

Sears	20037, 20000, 21237
SEG	20637
Sharp	20037, 20048, 20807
Shivaki	20037
Siemens	20081
Sinudyne	20352
Sony	20032, 20000, 21232
Supra	20348
Sylvania	20081, 21781
Symphonic	20000
Tatung	20352
Teac	20037, 20000, 20637, 20642
Technics	20081
Technosonic	20352
Telefunken	20278
Thomas	20000
Thomson	20278
Toshiba	20352, 20432, 20845, 21145
U	United 20742
W	White Westinghouse 20278, 20637
Z	Zenith 20000, 20479, 20637, 21479

TV/VCR/DVD Combination

S	Sharp	20807
---	-------	-------

DVD Player

1	3D LAB	30503, 30539
	4Kus	31158
A	A-Trend	30714
	Acoustic Solutions	30713, 30730, 31228
	AEG	30770, 30788, 30790, 31923
	AFK	31051, 31152, 31923
	Aim	30672, 30699, 30833
	Airis	30672, 31005, 31224, 31250, 31321, 31345
	Aiwa	30533, 30641
	Akai	30690, 30695, 30705, 30770, 30788, 30790, 30884, 30898, 30899, 31115, 31205, 31233, 31695
	Akashi	30838
	AKI	31005
	Akira	30699, 31321
	Akura	30898, 31051, 31140, 31233, 31367
	Alba	30672, 30539, 30717, 30695, 30699, 30713, 30730, 30783, 30884, 31140, 31530, 31695
	Alco	30790
	Alize	31151
	All-Tel	31451
	Allegro	30869
	Altacom	31224

	Amitech	30784, 30770, 30850
	Amoi	30852
	Amphion Media Works	30872
	Amstrad	30713, 30770, 31151, 31367
	AMW	30872
	Anam	31913
	Ansonic	30759, 30774, 30831
	Apex Digital	30533, 30672, 30717, 30755, 30794, 30796, 30797, 30830, 31004, 31020, 31056, 31061
	Aristona	30539, 30646
	Arrgo	31023
	ASCOMTEC	31923
	Asono	31224
	Aspire Digital	31168
	Atacom	31224
	Audiosonic	30690, 31923
	Audiovox	30717, 30790
	Audioworld	30790
	Autovox	30713
	Auvio	30843
	Awa	30730, 30872
	Axion	30730
B	Base	31451
	Basic Line	30713
	Baze	30898
	BBK	30862, 31224
	Beep	31163
	Bellagio	31004
	Belson	31086, 31923
	Binatone	31923
	Black Diamond	30713, 30833, 30884
	Blaupunkt	30717
	Blu:sens	31233, 31321
	Blue Nova International	31321
	Blue Parade	30571
	Blue Sky	30672, 30651, 30695, 30699, 30713, 30790, 30843, 31423
	Boghe	31004
	Boman	30783, 30898, 31005
	Bose	32023
	Brainwave	30770, 31115
	Brandt	30503, 30651, 30551
	Broksonic	30695
	Bush	30672, 30717, 30690, 30699, 30713, 30723, 30730, 30831, 30833, 30884, 31051, 31140, 31483, 31695, 31832
	Byd:sign	30872
C	C-Tech	30798, 31152
	California Audio Labs	30490
	Cambridge Audio	30751, 31109
	Cambridge Soundworks	30690

	Campomatic Digital	31051
	Cat	30699, 30789, 31421, 31923
	CCE	30730
	Celestial	31020
	cello	31730
	Centrex	30672, 31004
	Centrum	30713, 30789, 31005, 31227, 31923
	CGV	30751, 31115
	Changhong	30627, 31061
	Cinea	30831, 30841
	Cinetec	30713, 30872
	cineULTRA	30699
	CineVision	30833, 30869, 31483
	Citizen	30695
	Clairtone	30571
	Classic	30730, 31730
	Clatronic	30672, 30675, 30788, 31233
	Clayton	30713
	Coby	30730, 30852, 31086, 31321, 31923
	Codex	31233
	Commax	31321
	Conia	30672, 30852, 31321
	Contel	30788
	Continental Edison	30831, 30872
	Craig	30831
	Creative	30503, 30539
	Crown	30690, 30713, 30770, 31115
	Crypto	31228
	Curtis Mathes	31087
	Cybercom	30831
	CyberHome	30714, 30816, 30874, 31023, 31024, 31117, 31129, 31502
	Cytron	30651, 30705, 30774, 31347
D	D-Vision	31115, 31367
	Daenyx	30872
	Daewoo	30490, 30784, 30705, 30714, 30770, 30833, 30869, 30872, 31172, 31483, 31906
	Dalton	31036
	Dansai	30770, 30783, 31115, 31695
	Dantax	30539, 30713, 30723, 30790
	Daytek	30872, 31005
	Dayton	30872
	DCE	30831
	Decca	30770, 31115
	Denon	30490, 30634, 31634, [32134]*
	Denver	30672, 30699, 30788, 30898, 31056, 31104, 31321, 31923
	Denzel	30665
	Desay	30843, 31212
	Dgtec	30672
	Diamond	30651, 30751, 30768, 30790

	Digihome	30713
	DigiLogic	30713
	digiRED	30717
	Digitech	31832
	Digitor	30651, 30690, 30833, 31005, 31423
	Digitrex	30672, 31004, 31056
	DiK	30831
	Dinamic	30788
	Disney	30675, 30831, 31270
	DiViDo	30705
	DK Digital	30831
	DMTech	30783, 31271
	Dragon	30831
	DreamX	31151
	DSE	30833, 31152, 31730
	Dual	30651, 30665, 30675, 30713, 30730, 30783, 30790, 30831, 31023
	Durabrand	30713, 30831, 31023, 31502
	DVD2000	30521
	DVX	30768
E	E:max	31233, 31321
	EagleTec	30714
	eBench	31152
	ECC	30730
	Eclipse	30723, 30751
	Efunk	30713, 30850, 30884
	Elin	30770
	Elite	31152
	Ellion	30850, 31421
	Elta	30672, 30690, 30770, 30788, 30850, 31051, 31115, 31151, 31233
	Eltax	31233, 31321
	Emerson	30591, 30675, 30705, 30821, 31268
	Enterprise	30591
	Entivo	30503, 30539
	Enzer	30784, 30770, 31228
	ESA	30821, 31268
	EuroLine	30675, 30788, 31115, 31233
F	Fenner	30651
	Ferguson	30651, 30695, 30713, 30884, 30898, 31695, 31730
	Finlux	30672, 30591, 30741, 30751, 30770, 30783
	Firstline	30651, 30713, 30843, 30869, 31530
	Fisher	30670
	Funai	30675, 30695, 31268
	Fusion	30862
G	Gateway	31158
	GE	30522, 30815, 30717
	General Electric	30717
	Germatic	31051

	Global Link	31224
	Global Solutions	30768
	Global Sphere	31152
	Go Video	30573, 30744, 30717, 30715, 30741, 30783, 30833, 30869, 31044, 31075, 31099, 31158, 31483, 31730
	GoldStar	30591, 30741, 30869
	Goodmans	30651, 30690, 30713, 30723, 30730, 30783, 30790, 30833, 31004, 31140, 31423, 31530, 31730, 31923
	GP Audio	31140
	GPX	30699, 30741
	Gradiente	30490, 30651
	Graetz	30665
	Gran Prix	30831, 30898
	Grandin	30713, 31233
	Greenhill	30717
	Grundig	30539, 30651, 30551, 30670, 30686, 30695, 30705, 30713, 30775, 30790, 31004, 31036, 31695, 31730, 31832, 31920
	Grunkel	30770, 30790, 30831
H	H & B	30713, 30841, 30850, 31233, 31421
	Haaz	30751, 31152
	Haier	30843
	Hanseatic	30741, 30783, 30790
	Harman/Kardon	30582, 30702
	HCM	30788
	HDT	30705
	HE	30730, 31163, 31923
	Henss	30713
	HiMAX	30843
	Hitachi	30573, 30664, 30665, 30713, 31247, 31920
	Hiteker	30672, 31923
	Hoehner	30651, 30713, 30831, 31004, 31224
	Home Electronics	30730, 30770
	Home Tech Industries	31224
	Hoyo	30665
	Humax	30646
	Hyundai	30783, 30850, 31061, 31228
I	iLo	31348
	Ingelen	30788
	Ingersol	31023
	Initial	30839, 30717
	Inno Hit	30713
	Insignia	31268
	Integra	30571, 30627, 31634
	Irradio	30869, 31115, 31224, 31233
	IRT	30783
	ISP	30695
J	Jamo	31036

Jaton	30665
JBL	30702
JDB	30730
JDV	31367
Jeken	30699
Jepssen	31250
JMB	30695
JNC	30672, 31271
JSI	31423
JVC	30503, 30539, 30558, 30623, 30867, 31164, 31597, 31860
jWin	31051
K Kansas Technologies	31233, 31530
Karcher	30783
Kawasaki	30790
Kendo	30672, 30699, 30713, 30831
Kennex	30713, 30770, 30898
Kenwood	30490, 30534
Kiuro	30770
Kiss	30665, 30841, 31523
KLH	30815, 30717, 30790, 31020
Kloss	30533
Koda	31230
Konka	31192
Koss	30651, 31061, 31423
Kreisen	31421
KXD	31321, 31923
L Lasonic	30627, 30798, 30789
Lawson	30768
Lecson	31533
Leiker	30872
Lenco	30651, 30699, 30713, 30770, 30774
Lenoir	31228
Lenoxx	30690, 30838
Lexia	30699, 30768
LG	30591, 30741, 30790, 30869, 31906
Lifetec	30651, 30831, 31347
Limit	30768, 31104
LiteOn	31058, 31158
Lodos	30713
Loewe	30539, 30511, 30741, 30885
Logik	30713, 30884
Logix	30705, 30783
Luker	31367
Lumatron	30695, 30705, 30713, 30741, 30833, 31115, 31321, 31832
Lunatron	30741
Luxman	30573
Luxor	30713, 31004, 31695, 31730
M Magnasonic	30651, 30675
Magnat	31923

Magnavox	30503, 30539, 30646, 30675, 30713, 30821, 30885, 31140, 31268
Magnex	30723
Majestic	31345
Manhattan	30705, 30713
Marantz	30503, 30539, 30675
Mark	30713
Marquant	30770
Matsui	30672, 30651, 30695, 30713, 30884, 31004, 31695, 31730
Maxdorf	30788
Maxent	31347
Maxim	30713, 30872, 31367
Maya	31345
MBO	30690, 30730, 31730
McIntosh	31533
MDS	30713
Mecotek	30770
Medion	30651, 30630, 30774, 30783, 30831, 31006, 31270, 31345, 31347, 31423
MEI	30790
Memorex	30690, 30695, 30831, 31270
Metronic	30690
Metz	30525, 30571, 30713
MiCO	30723, 30751, 31223
Micromaxx	31695
Micromedia	30503, 30539
Micromega	30539, 31005
Microsoft	30522, 31708
Microstar	30831
Minato	30752
Minax	30713
Minerva	30705
Minoka	30770, 31115
Mintek	30839, 30717
Mirror	30752
Mitsubishi	31521, 30521, 30713, 31403
Mizuda	30770, 31451
Monyka	30665
MPX	30843
Mustek	30730, 31730
Mx Onda	30651, 30751, 31223
Mystral	30831
N NAD	30741
Naiko	30770, 31004, 31367
Narita	31367
NEC	30741, 30869, 31404
Neovia	31271
Nesa	30717
Neufunk	30665
Nevir	30770, 30831, 31197
NexxTech	31402

Nikkai	31923
Nintaus	31051, 31202
Niro	32024
Norcent	30872, 31923
Nordmende	30774, 30831
Noriko	30752
Nova	31923
Nowa	30843
Nu-Tec	31228
O Okano	30752
Olidata	30672
Omni	30690, 30833, 30838, 30862, 31104, 31832
Onix	30838
Onkyo	30503, 30627
Oopla	31158
Oppo	31224
Optim	30843
Optimus	30525, 30571
Orbit	30872
Orion	30695, 31233, 31695
Oritron	30651
Ormond	30713
P P&B	31451
Pacific	30695, 30713, 30759, 30768, 30790, 30831
Packard Bell	30831
Palladium	30695, 30713, 31906, 31920
Palsonic	30672, 30852, 31056, 31321
Panasonic	30503, 30490, 30571, 30703, 31362, 31462, 31490, 31579, 31762, 31834, 31905, 31908
Panda	30717, 30789, 31203
peeKton	30898, 31224
Philco	30690, 30862
Philips	30503, 30539, 30646, 30675, 30854, 30885, 31158, 31260, 31267, 31340, 31354
Philo	31345
Phonotrend	30699
PianoDisc	31024
Pioneer	30490, 30525, 30571, 30631, 31965
Plu2	30850
Pointer	30784
Polaroid	31020, 31061, 31086
Polk Audio	30539
Portland	30770
Powerpoint	30872, 31005
Presidian	30675
Prima	31228
Prinz	30831
Prism	30705, 30831
Pro2	31345
ProCaster	31004

Proceed	30672
Proline	30672, 30651, 30686, 30833, 31004, 31483
Proscan	30522
Proson	30713
Prosonic	30699, 30752
ProVision	30699, 30730, 31163, 31321, 31923
Pye	30539, 30646
Q QONIX	31051
Qwestar	30651
R Radionette	30741, 30869, 31906, 32024
RadioShack	30571
Raite	30665
RCA	30522, 30571, 30717, 30790, 30822, 31022, 31132, 31769, 31913, 31965
Realistic	30571
REC	30490
Redstar	30759, 30763, 30770, 30788, 30898, 31345, 31923
Relisys	31347
Reoc	30752, 30768
Revoy	30699, 30841
Rex	30838
Richmond	31233
Rio	30869
Roadstar	30672, 30690, 30699, 30713, 30730, 30833, 30898, 31051, 31227
Rocksonic	30789
Ronin	30872
Rotel	30558, 30623
Rowa	30717, 30759, 30872, 31004
Rownsonic	30789
S Saba	30651, 3055
Sabaki	30798
Saivod	30759, 30831, 31367
Salora	30741
Sampo	30752, 31321, 31347
Samsung	30490, 30573, 30744, 30199, 30820, 30899, 31044, 31075, 31635, 31932
Sansui	30784, 30695, 30751, 30763, 30768, 31051, 31228, 31230, 31695, 31832
Sanyo	30670, 30675, 30695, 30713, 30873, 31228
Scan	30705, 30850
ScanMagic	30730, 31730
ScanSonic	31695
Schaub Lorenz	30770, 30788, 31115, 31151
Schneider	30539, 30646, 30651, 30705, 30713, 30774, 30783, 30788, 30790, 30831, 30869, 31367
Schwaiger	30752
Scientific Labs	30768

Scott	30672, 30651, 31005, 31036, 31233, 31423
Seeltech	31224, 31451
SEG	30798, 30665, 30713, 30763, 30872, 30884, 31483, 31530
Sensory Science	31158
Shanghai	30672
Sharp	30630, 30675, 30713, 30752, 31256, 32015, 32024
Sharper Image	31117
Sherwood	30717, 30741, 30770
Shinco	30717
Shinsonic	30533, 30839
Siemssen	31382
Sigmatek	31005, 31224
Siltex	31224
Silva	30788, 30898
Silva Schneider	30831, 30898
SilverCrest	31152
Simaudio	30885
Singer	30690, 30751, 30768
Sistemas	30672
Skantic	30539, 30713
Skymaster	30730, 30768
Skyworth	30898
Sliding	31115
Slim Art	30784
SM Electronic	30690, 30730, 30768, 31152
Smart	30705, 30713
Sonai	30755
Sonashi	30831
Sonic Blue	30573, 30715, 30783, 30869, 31099
Sony	30533, 31533, 30864, 30573, 30630, 30772, 31033, 31070, 31431, 31433, 31536, 31633, 31769, 31981, 32043
Sound Color	31233
Soundmaster	30768
Soundmax	30768
Soundwave	30783
Spectra	30872
Standard	30651, 30768, 30788, 30831, 30898
Star Clusters	31152, 31227
Starlogic	31005
Starmedia	31005, 31224
Stevison	31367
Strong	30713
Sunkai	30770, 30850
Sunstech	30831
Sunwood	30788, 30898
Superscan	30821
Supervision	30768, 31152
SVA	30672, 30717, 30752, 31105

Sylvania	30630, 30675, 30821, 31268
Symphonic	30675, 30821, 31268
Synn	30768
T Tandberg	30713, 31695
Tangent	31321
Targa	31227
Tatung	30770, 31695
Tchibo	30741
TCL	31180
TCM	30741, 30790
Teac	30571, 30717, 30675, 30741, 30759, 30768, 30790, 30833, 31006, 31197, 31227
Tec	30898
Technica	31367, 31695
Technics	30490, 30703, 31905
Technika	30770, 30831, 31115, 31695
Technisson	31115
Technosonic	30730, 31051, 31115
Techwood	30713, 31530
Tedelex	30690, 30768, 31004, 31228
Telefunken	30789, 30790, 30833, 31483, 31832, 31923
Teletech	30713, 30768
Tensai	30651, 30690, 30770
Tevion	30651, 30798, 30768, 30833, 30898, 31036, 31227, 31347, 31382, 31483, 31730, 31923
Theta Digital	30571
Thomson	30522, 30511, 30551
Tivo	31503
Tokai	30784, 30665, 30788, 30790, 30898
Tom-Tec	30789
Top Suxess	31224
Toshiba	30503, 30573, 30539, 30695, 31045, 31154, 31503, 31510, 31769
TRANS-continentals	30831, 30872, 31321, 31327
Transonic	30730
Tredex	30843
TruVision	31451
Tsinghua Tongfang	31205
TSM	31224
U Umax	30690, 31151
Unimax	30770
United	30675, 30695, 30699, 30713, 30730, 30788, 30884, 31115, 31152, 31228, 31367, 31832
Universum	30591, 30713, 30741, 30790, 30869, 31227, 31530, 31913
Uptek	30763
upXus	31345
Urban Concepts	30503, 30539
US Logic	30839
V Venturer	30790

Vestel	30713, 30884, 31530
Victor	31597
Vieta	30705
Viewmaster	30862, 31224
Voxson	30690, 30730, 30774, 30831
Vtrek	31228
W Waitec	31151, 31224, 31233
Walkvision	30717
Waltham	31530
Welkin	30831
Wellington	30713
Weltstar	30713
Wesder	30699
Wharfedale	30686, 30751, 30752, 30790, 31832
Wilson	30831, 31233
Windsor	30713
Windy Sam	30573
WIZE	31115
Woxter	31005, 31151, 31224
X Xbox	30522, 31708
Xenius	30790
XLogic	30768, 31152, 31228
XMS	30770, 30788
Xoro	31183, 31250
Y Yakumo	31004, 31056
Yamada	30872, 31004, 31056, 31151, 31158
Yamaha	30490, 30539, 30646, 30545, 31354
Yamakawa	30665, 30872, 31104
Yukai	30730, 31730
Z Zenith	30503, 30591, 30741, 30869, 31906
Zeus	30784

DVD Recorder

1 4Kus	31158
A Airis	31321
Akira	31321
Alba	31530
Apex Digital	31056
Aristona	30646
Aspire Digital	31168
Belson	31086
B Cat	31421
C cello	31730
Centrum	31227
Classic	31730
Coby	31086
Commax	31321
Conia	31321
CyberHome	31129, 31502

Cytron	31347
D Denon	30490
Denver	31056
Digitrex	31056
DSE	31730
Durabrand	31502
E E.max	31321
Ellion	31421
Eltax	31321
Emerson	30675
F Ferguson	31730
Firstline	31530
Funai	30675
G Gateway	31158
Go Video	30741, 31158, 31730
Goodmans	31530, 31730
GPX	30741
Grundig	31730
H H & B	31421
Humax	30646
I iLo	31348
J JVC	31164, 31597
K Kansas Technologies	31530
Kreisen	31421
KXD	31321
L LG	30741
Lifetec	31347
LiteOn	31158
Loewe	30741
Lumatron	31321
Luxor	31730
M Magnavox	30646, 30675
Matsui	31730
Maxent	31347
MBO	31730
Medion	31347
MiCO	30751
Mitsubishi	31403
Mustek	31730
N NEC	31404
O Oopla	31158
P Palsonic	31056, 31321
Panasonic	30490, 31579
Philips	30646, 31158
Pioneer	30631
Polaroid	31086
ProVision	31321
Pye	30646
R RCA	30522
Relisys	31347
Roadstar	31227

S Sampo	31347
Samsung	30490, 31635
ScanMagic	31730
Schneider	30646
SEG	31530
Sensory Science	31158
Sharp	30630, 30675
Sony	31033, 31070, 31431, 31433, 31536
Star Clusters	31227
Sylvania	30675
T Tangent	31321
Targa	31227
Teac	31227
Techwood	31530
Tevion	31227, 31347, 31730
Thomson	30551
Toshiba	31510
Universum	31227, 31530
V Vestel	31530
Victor	31597
W Waltham	31530
Y Yakumo	31056
Yamada	31056, 31158
Yamaha	30646
Yukai	31730
Z Zenith	30741

TV/DVD Combination

A Akai	30695
Akura	31367
Alba	30695, 30884
Amstrad	31367
Apex Digital	30830
B Black Diamond	30713, 30884
Broksonic	30695
Bush	30713, 30884
C Centrum	30713
Citizen	30695
Crown	30713
D D-Vision	31367
DMTech	31271
E EfunK	30713, 30884
Emerson	30675, 31268
ESA	31268
F Ferguson	30695, 30713, 30884
Funai	31268
G Goodmans	30713
Grandin	30713
Grundig	30539, 30695
H Hitachi	31247

I Insignia	31268
J JDV	31367
JNC	31271
K Konka	31192
L Logik	30713, 30884
Luker	31367
Luxor	30713
M Magnavox	31268
Matsui	30713, 30884
Maxim	31367
N Naiko	31367
Narita	31367
Neovia	31271
O Orion	30695
P Pacific	30695
Panasonic	31490
Philips	30539, 30854, 31260
R RCA	31022
S Saivod	31367
Samsung	30899
Sansui	30695
Schneider	31367
SEG	30713, 30884
Sliding	31115
Stevision	31367
Sylvania	30630, 30675, 31268
T Technica	31367
Thomson	30551
Toshiba	30695
U United	30713, 30884, 31367
Universum	30713
V Vestel	30884

TV/VCR Combination

T Thomson	30551
------------------	-------

TV/VCR/DVD Combination	
A Akai	30899
E Emerson	30821
ESA	30821
M Magnavox	30821
P Panasonic	31362, 31462
R RCA	31132
S Sharp	30630
Superscan	30821
Sylvania	30821
Symphonic	30821
T Toshiba	31045

DVD preset codes DVD-Voreinstellungscodes Codes pré-réglés DVD Codici di preselezione DVD Códigos de preajuste de DVD DVD-voorkeuzecodes Förinställda DVD-koder	32134		30490
DENON			
Model No.	DVD-550	DVD-2800II	DVD-800
Modellnr	DVD-700	DVD-2900	DVD-1600
Modèle numéro	DVD-900	DVD-2910	DVD-2000
Modello No	DVD-1000	DVD-2930	DVD-2500
Nº de modelo	DVD-1400	DVD-3800	DVD-3000
Modelnr	DVD-1500	DVD-3910	DVD-3300
Modellnr	DVD-1710	DVD-3930	
	DVD-1910	DVD-A11	
	DVD-1930	DVD-A1	
	DVD-2200	DVD-A1XV	
	DVD-2800		

- []*: Preset codes set upon shipment from the factory.
- : Sie Voreinstellungscodes wurden vor der Auslieferung werkseitig eingestellt.
 - : Les codes pré-réglés diffèrent en fonction des livraisons de l'usine.
 - : I codici di preasettaggio sono impostati in fabbrica prima della consegna.
 - : Los códigos vienen preprogramados de fábrica.
 - : Vooringestelde codes bij het verlaten van de fabriek.
 - : Förinställda koder har ställts in vid transporten från fabriken.



DENON

www.denon.com

Denon Brand Company, D&M Holdings Inc.
Printed in China 00D 511 4732 007