

GRUNDIG

VIDEORECORDER

XERIA

GV 5153 HiFi

FRANÇAIS

ITALIANO

NEDERLANDS

- 4** **Magnétoscope GV 5153 HiFi**
Volume de livraison
Particularités de votre magnétoscope
- 5** **Installation et sécurité**
- 6** **Vue d'ensemble**
Face avant du magnétoscope
Face arrière du magnétoscope
Télécommande
- 10** **Raccordement et préparatifs**
Installation des piles dans la télécommande
Raccordement de l'antenne et du téléviseur
Raccordement de l'antenne, du téléviseur et du module VCR-SAT GRUNDIG
Raccordement de l'antenne, du téléviseur et du récepteur satellite GRUNDIG
Mise en marche et à l'arrêt du magnétoscope (mode de fonctionnement économique)
- 16** **Réglages**
Ajustage du magnétoscope et du téléviseur
Réglage des chaînes de télévision – automatiquement (avec ATS euro plus)
- 20** **Lecture**
Fonctions de base du mode lecture
Fonctions supplémentaires du mode lecture
Lecture en continu
- 25** **Fonctions de recherche**
Recherche ciblée
Recherche d'enregistrements – avec le système de recherche par index vidéo (VISS)
- 26** **Enregistrement**
Quatre possibilités d'enregistrement
Système de programmes vidéo (VPS/PDC)
Enregistrement immédiat
Enregistrement en différé – en entrant le numéro ShowView
Enregistrement en différé – en entrant les données de la chaîne de télévision souhaitée
Contrôle, modification ou suppression des données d'enregistrement
Interruption de la fonction Prêt à l'enregistrement du magnétoscope
Réactivation de la fonction Prêt à l'enregistrement du magnétoscope
- 36** **Copie**
Raccordement et préparatifs
Enregistrement à partir d'appareils externes

- 38 Récepteur satellite**
Utilisation avec un récepteur satellite sans prise de commande SAT
Enregistrement de chaînes captées par récepteur satellite
Enregistrement commandé par récepteur satellite
- 41 Utilisation avec un décodeur**
Utilisation avec un décodeur pour les chaînes captées par l'antenne ou par le câble
Enregistrement de chaînes payantes (PAY-TV)
- 45 Reproduction sonore**
Reproduction sonore HiFi
Postsonorisation
- 47 Réglages spéciaux**
Tri ou suppression des chaînes de télévision et modification du nom des chaînes
"Saut" de chaînes de télévision
Reréglage des chaînes de télévision
Réglage de nouvelles chaînes captées par l'antenne ou par le câble
Réglage de nouvelles chaînes de télévision
Activation/désactivation de la chaîne du magnétoscope
Réglage de nouvelles chaînes captées par le module VCR-SAT
- 54 Réglage de l'heure et de la date**
Actualisation automatique de l'heure et de la date
Réglage manuel de l'heure et de la date
- 55 Particularités**
Sélection des particularités du menu »FONCTIONS SPECIALES«
Sélection des particularités du menu »SERVICE«
- 58 Sûreté pour enfants**
- 59 Commande à distance des téléviseurs**
- 60 Informations**
Comment remédier soi-même aux pannes ?
Caractéristiques techniques
Service GRUNDIG (page 63 )

MAGNETOSCOPE GV 5153 HiFi

Volume de livraison

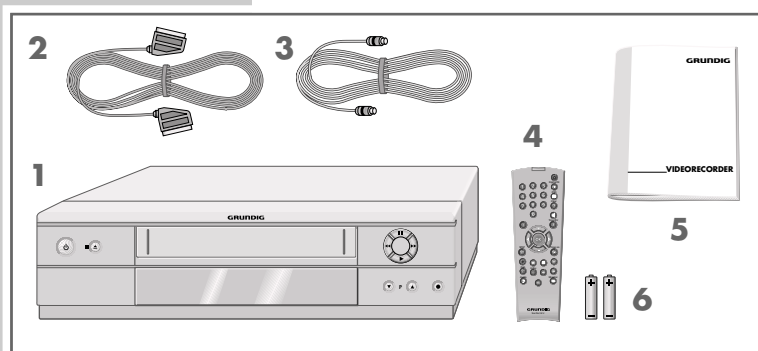

- 1 Magnéscope
GV 5153 HiFi
- 2 Câble AV-EURO
- 3 Câble de l'antenne
- 4 Télécommande
- 5 Manuel d'utilisation
- 6 2 piles, 1,5 V, de type mignon

Particularités de votre magnéscope

Quatre possibilités d'enregistrement

- Immédiatement, c-à-d. que vous sélectionnez sur le magnéscope la chaîne souhaitée et commencez immédiatement l'enregistrement.
- En différé – en utilisant le numéro ShowView.
- En différé – en entrant les données de la chaîne de télévision souhaitée – si vous ne connaissez pas le numéro ShowView.
- En différé – en entrant les données dans le menu TIMER d'un téléviseur Grundig avec fonction Megalogic.

Enregistrement ShowView*

Programmation très facile de l'enregistrement. Sélection d'émission dans la revue de programmes, entrée de la suite de chiffres et la programmation est terminée.

GRUNDIG Megalogic

Les possibilités de Megalogic :

- Reprise des chaînes dans le même ordre que le téléviseur.
- Le démarrage de la lecture sur le magnéscope entraîne la sélection automatique de la chaîne vidéo du téléviseur.
- L'émission de la chaîne télé en cours de "passage" à l'écran est enregistrée dès le démarrage de la fonction d'enregistrement.
- Les données d'une émission de télévision peuvent être entrées dans le menu TIMER du téléviseur, le téléviseur commande son enregistrement par le magnéscope.

* SHOWVIEW® est une marque déposée par Gemstar Development Corporation. Le système SHOWVIEW a été développé sous la licence de Gemstar Development Corporation.

INSTALLATION ET SECURITE

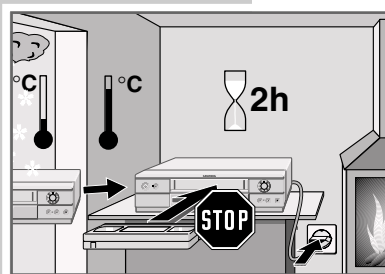

Ce magnéscope est destiné à la réception, l'enregistrement et la lecture de signaux vidéo et audio. Toute autre utilisation est formellement exclue.

Lorsque le magnéscope est exposé à d'importants changements de température, par exemple lorsque vous le transportez d'un endroit froid à un endroit chaud, branchez-le et laissez-le reposer au moins deux heures sans introduire de cassette vidéo.

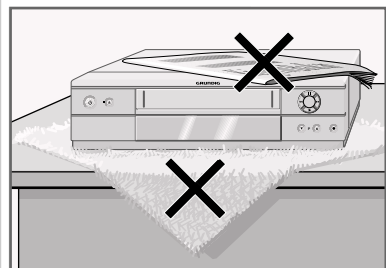

Le magnéscope est conçu pour une utilisation dans des endroits secs. Si toutefois vous l'utilisez à l'extérieur, veillez à ce qu'il soit protégé de l'humidité (pluie, projections d'eau). N'exposez jamais le magnéscope et la cassette à l'humidité.

Posez le magnéscope sur un support plat et dur. Ne posez pas d'objets (par exemple des journaux) sur le magnéscope, ni de couvertures ou autre en dessous de l'appareil.

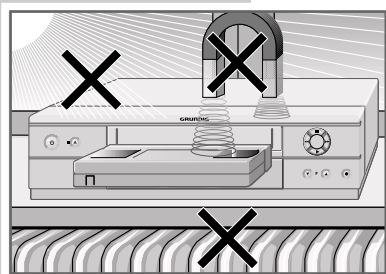

Ne placez pas le magnéscope à proximité d'un chauffage ou en plein soleil, car ceci perturberait son système de refroidissement. N'exposez pas le magnéscope à des champs magnétiques (par exemple des haut-parleurs).

N'introduisez pas de corps étranger dans le casier à cassettes du magnéscope, ceci pourrait endommager la qualité de la mécanique.

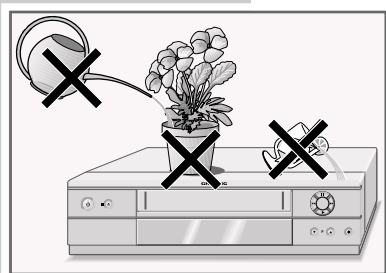

Ne posez pas de récipients contenant des liquides (vases ou autres) sur le magnéscope. Le récipient peut se renverser et le liquide peut affecter la sécurité électrique.

Les orages sont une source de danger pour tous les appareils électriques. Même lorsque le magnéscope est débranché, il peut subir des dommages en cas de coup de foudre sur le réseau et/ou la ligne d'antenne. Par temps d'orage, débranchez toujours votre appareil ainsi que l'antenne.

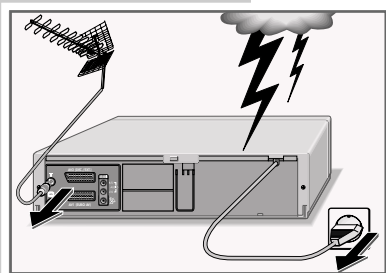







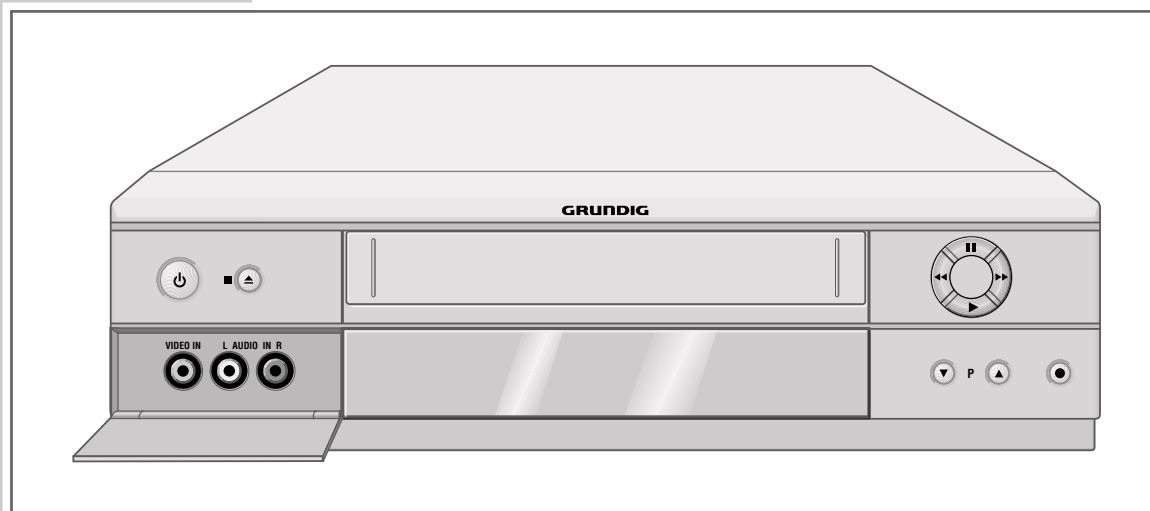

N'ouvrez en aucun cas votre magnéscope. La garantie du fabricant ne couvre aucun dégât occasionné par des manipulations inadéquates.

VUE D'ENSEMBLE

Face avant du magnétoscope



-  Permet de mettre le magnétoscope en mode veille (Stand-by) et à l'arrêt (Low-power Stand-by).
-  Stoppe toutes les fonctions de lecture ; permet d'éjecter la cassette.
- VIDEO IN** Entrée du signal vidéo pour le caméscope (prise femelle derrière le volet rabattable).
- L AUDIO IN R** Entrée des signaux sonores gauche/droite pour le caméscope (prises femelles derrière le volet rabattable).
-  Pause en mode Enregistrement, arrêt sur image en mode Lecture.
-  En lecture : recherche visuelle en marche arrière ; après arrêt : rembobine la bande.
-  En lecture : recherche visuelle en marche avant ; après arrêt : débobine la bande.
-  Démarre la lecture.
-  Sélectionne les programmes dans l'ordre décroissant.
-  Sélectionne les programmes dans l'ordre croissant.
-  Démarre l'enregistrement.

Face arrière du magnétoscope

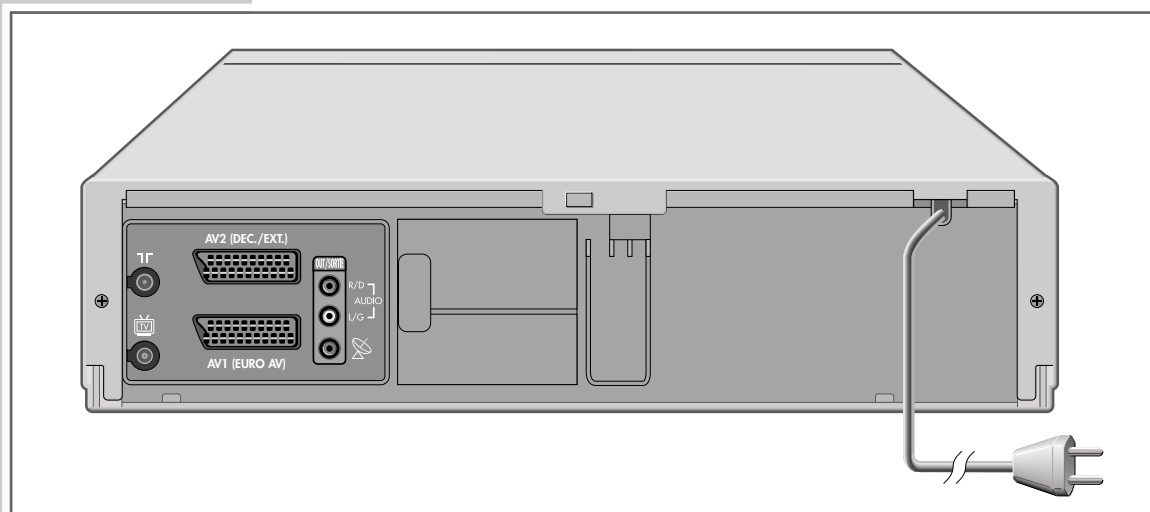

Prise d'antenne (antenne extérieure).



Prise d'antenne (pour le branchement au téléviseur).

AV2 (DEC./EXT.)

Prise Euro-AV (pour le branchement à un appareil externe).

AV1 (EURO AV)

Prise Euro-AV (pour le branchement au téléviseur).

**OUT/SORTIE
R/D AUDIO L/G**

Sortie des signaux audio vers la chaîne HiFi.



Prise de commande SAT pour module Grundig VCR-SAT et récepteur satellite.



Câble de raccordement secteur.

La télécommande

Vous trouverez ici les fonctions les plus importantes de la télécommande. L'utilisation des fonctions de la télécommande est décrite dans les chapitres de cette notice qui lui sont consacrés.

Tenez la télécommande en direction du magnétoscope.

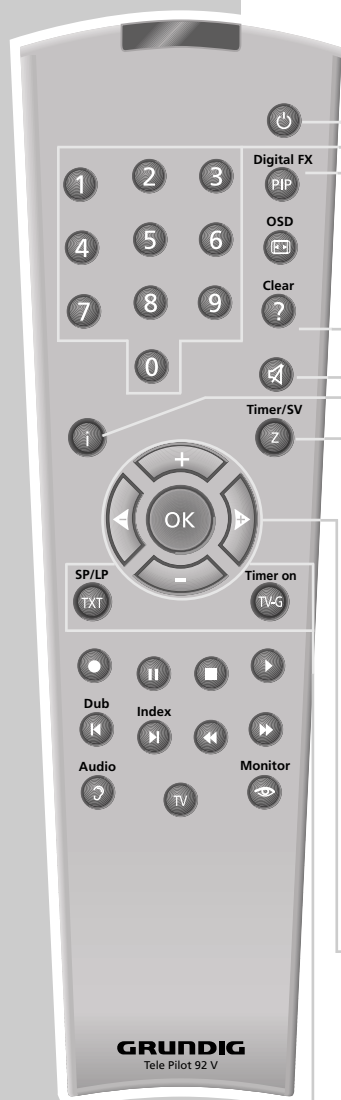

Permet de mettre le magnétoscope en mode veille (Stand-by) et à l'arrêt (Low-power Stand-by).

1 ... 0

Permettent d'allumer le magnétoscope à partir du mode veille ; touches numériques destinées à diverses entrées, » 0 « sélectionne les numéros de chaîne »R 1«, »R 2« ou »LV«.

Digital FX

Touche sans fonction.

OSD

Permet d'afficher sur l'écran du téléviseur les informations concernant fonction et durée de lecture.

Clear

Efface les données, active les réglages, règle l'affichage de la durée sur »0:00:00«.



Permet d'éteindre et de rallumer les haut-parleurs du téléviseur.



Permet de commuter entre le menu principal et l'image du téléviseur.

Timer/SV

Active l'enregistrement ShowView.



Permettent la sélection des chaînes, » + « dans l'ordre croissant, » - « dans l'ordre décroissant ; permettent de sélectionner diverses fonctions dans les menus.

OK

Permet d'appeler des données, de les confirmer et de les mémoriser.



Sélectionnent différentes fonctions dans les menus.

SP/LP

Permet de commuter entre la lecture standard et la lecture en mode longue durée.

Timer on

Une courte pression permet d'activer la programmation d'enregistrement par TIMER ; une pression prolongée permet de désactiver l'enregistrement par TIMER.

VUE D'ENSEMBLE



- Lance l'enregistrement.
 - II Pause en mode Enregistrement, image fixe en mode Lecture.
 - Stoppe toutes les fonctions de défilement et met le magnétoscope sur "Stop".
 - ▶ Lance la lecture.
 - ◀◀ Recherche d'image en arrière en mode lecture ; rembobine la bande si le magnétoscope est sur "Stop".
 - ▶▶ Recherche d'image en avant en mode lecture ; débobine la bande si le magnétoscope est sur "Stop".
- Monitor** Permet d'alterner entre l'image du téléviseur et celle du magnétoscope (fonction moniteur).
- TV** Fait passer la télécommande du mode Commande du magnétoscope au mode Commande du téléviseur, les possibilités sont décrites page 59.
- Dub** Sélectionne la fonction de postsonorisation (Dubbing) ; fait apparaître les menus sur fond bleu.
- Index** Active la fonction de recherche INDEX.
- Audio** Pour la sélection de la piste audio pendant l'enregistrement et la lecture.

Installation des piles dans la télécommande

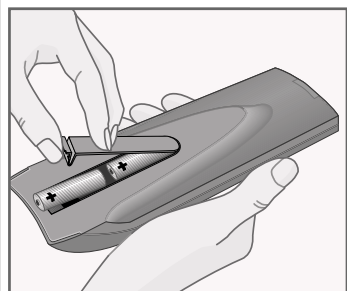

- 1 Ouvrez le casier à piles en appuyant sur la languette et en soulevant le couvercle.
- 2 Lorsque vous insérez les piles (de type mignon, par ex. LR 6 ou AA, 2 x 1,5 V), tenez compte de la polarité indiquée au fond du casier à piles.

Remarque :

Lorsque votre magnétoscope ne réagit plus correctement à la télécommande, il se peut que les piles soient usées. Ne laissez surtout pas de piles vides dans la télécommande. Nous n'endossons aucune responsabilité en cas de dégâts occasionnés par des piles vides laissées dans l'appareil.

Remarque relative à l'environnement

Ne jetez pas les piles, même si elles ne contiennent pas de métaux lourds, dans les ordures ménagères. Dans le cadre de la lutte anti-pollution, veillez à ce que les piles usagées soient traitées comme il se doit, par exemple dans une déchetterie. Renseignez-vous quant à la réglementation en vigueur dans votre pays.

Les possibilités de raccordement

Vous trouverez sur les pages suivantes des exemples de raccordement pour :

- le magnétoscope et le téléviseur ;
- le magnétoscope, le téléviseur et un module VCR-SAT Grundig ;
- le magnétoscope, le téléviseur et le récepteur satellite Grundig.

Vous trouverez en pages 36 et suivantes les informations concernant p. ex. le raccordement d'un décodeur, d'une chaîne hi-fi ou d'un récepteur satellite sans liaison de commande.

Remarques :

Si votre téléviseur est équipé des fonctions Megalogic, il faut le relier au magnétoscope à l'aide du câble EURO-AV ci-joint, voir point **3**, page 11 et 12, ou point **7**, page 15.

Si vous raccordez le magnétoscope à un téléviseur de format 16:9, veuillez consulter les réglages indiqués au chapitre "Utilisation avec un téléviseur de format 16:9" page 56.

Raccordement de l'antenne, du téléviseur et du câble secteur

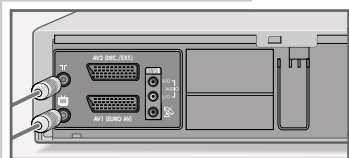
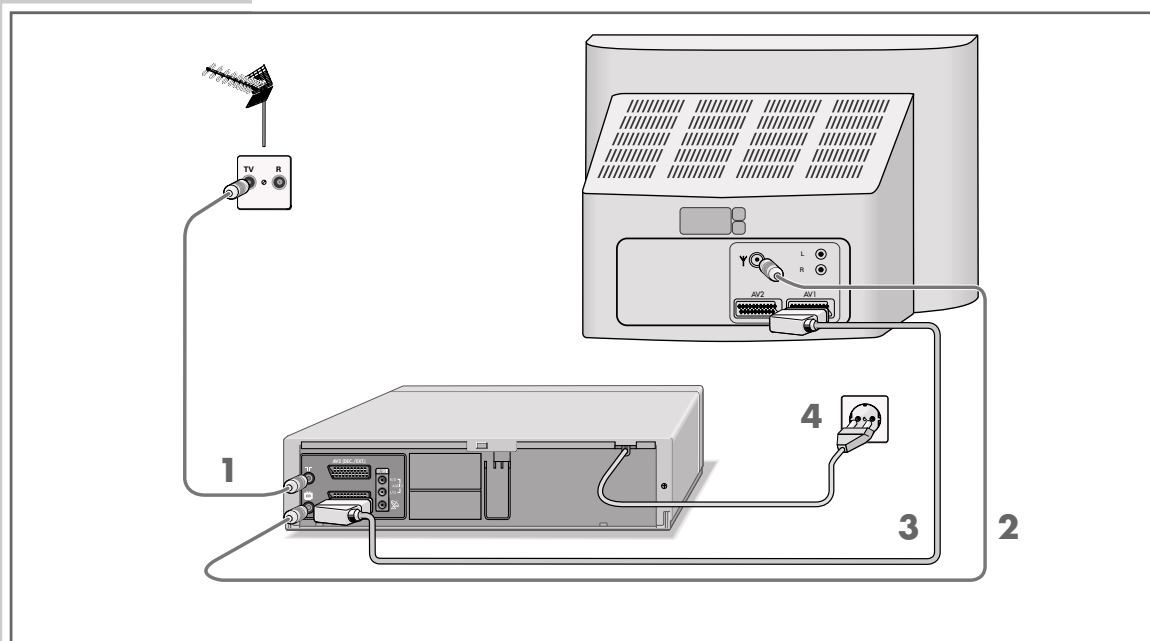

1 Branchez le câble de l'antenne extérieure dans la prise d'antenne »ANTENNE« du magnétoscope.

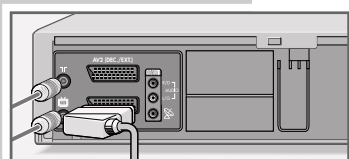

3 Branchez le câble Euro-AV ci-joint dans la prise »AV 1 (EURO AV)« du magnétoscope et dans la prise AV 1 du téléviseur.

– Seul ce raccordement vous permet de profiter du son en stéréo de votre téléviseur stéréo.

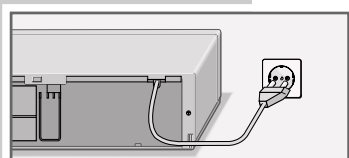

4 Insérez la fiche du câble secteur dans la prise secteur.
– Le magnétoscope se met en veille (Stand-by).

Attention :

Le magnétoscope n'est débranché que si vous retirez le câble d'alimentation de la prise secteur.

Raccordement de l'antenne, du téléviseur et du module VCR-SAT Grundig

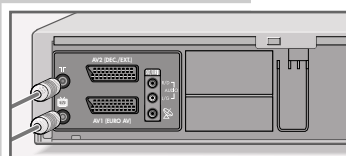
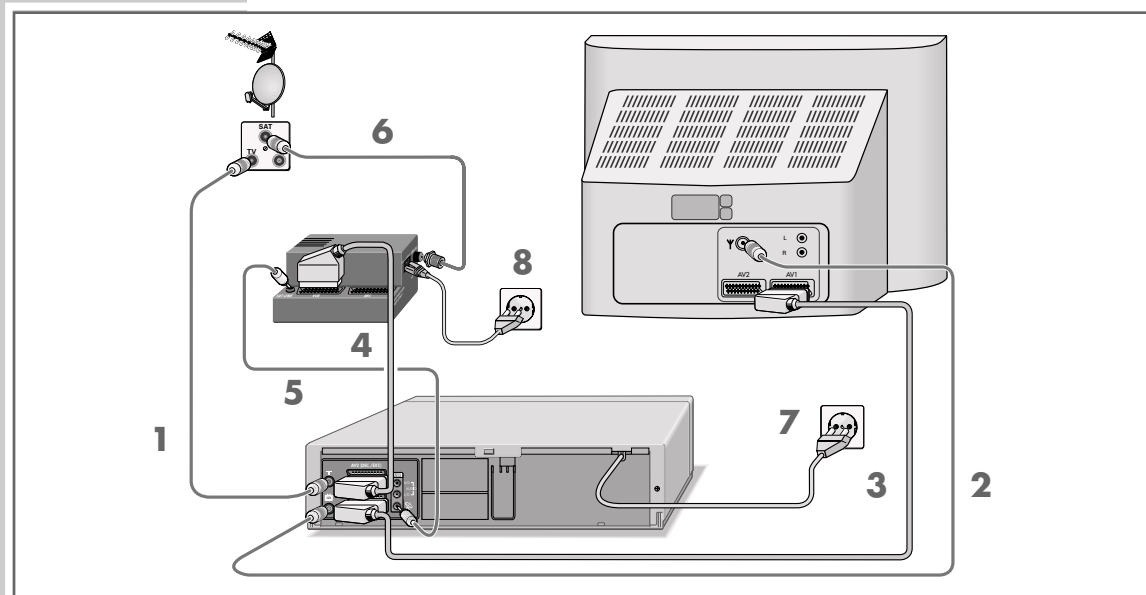

1 Branchez le câble de l'antenne extérieure dans la prise d'antenne »**TV**« du magnétoscope.

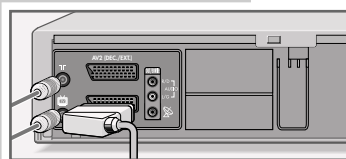

2 Branchez le câble d'antenne ci-joint dans la prise »**TV**« du magnétoscope et dans la prise d'antenne du téléviseur.

3 Branchez le câble Euro-AV ci-joint dans la prise »**AV 1 (EURO AV)**« du magnétoscope et dans la prise AV 1 du téléviseur.

– Seul ce raccordement vous permet de profiter du son en stéréo de votre téléviseur stéréo.

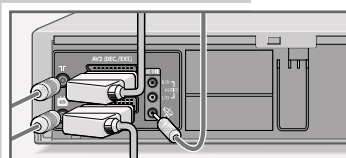

4 Reliez la prise »**AV2 (DEC./EXT.)**« du magnétoscope à la prise »**VCR**« du module VCR-SAT à l'aide d'un câble EURO-AV disponible dans le commerce.

5 Reliez la prise »**SAT-LINK**« du magnétoscope à la prise »**SAT-LINK**« (liaison de commande) du module VCR-SAT à l'aide d'un câble Cinch disponible dans le commerce.

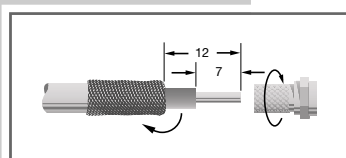

6 Branchez le câble d'antenne de l'antenne parabolique dans la prise pour antenne correspondante (INPUT-SAT) du module VCR-SAT.

Remarque :

Vous pouvez également brancher sur la prise »AV2 (DEC./EXT.)« un décodeur PAY-TV.

Si vous avez branché sur cette prise un module VCR-SAT, raccordez le décodeur PAY-TV sur la prise »DEC« du module VCR-SAT.

Dans ce cas, le décodeur ne peut être utilisé que pour les chaînes captées par le module VCR-SAT.

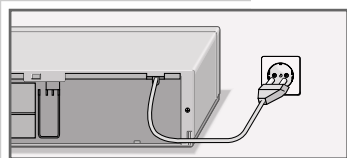

- 7** Branchez la fiche du câble secteur dans la prise secteur.
– Le magnétoscope se met en veille (Standby).

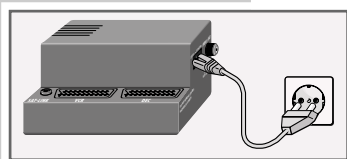

- 8** Raccordez le module VCR-SAT au secteur.

Attention :

Le magnétoscope et le module VCR-SAT ne sont débranchés que si vous retirez le câble d'alimentation de la prise secteur.

Raccordement de l'antenne, du téléviseur et du récepteur satellite GRUNDIG

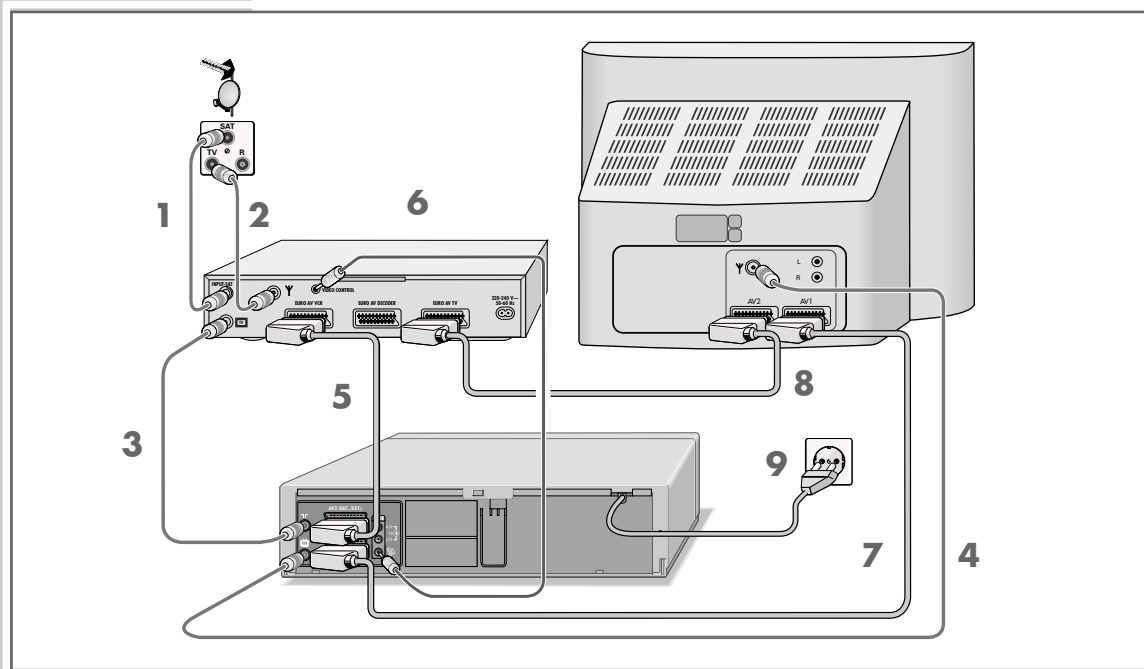

1 Branchez le câble d'antenne de l'antenne parabolique dans la prise pour antenne correspondante (INPUT-SAT) du récepteur satellite.

2 Branchez le câble de l'antenne extérieure (TV) dans la prise d'antenne correspondante (Y) du récepteur satellite.

3 Branchez le câble d'antenne ci-joint dans la prise «TV» du magnétoscope et dans la prise correspondante (TV) du récepteur satellite.

4 Branchez un câble d'antenne disponible dans le commerce dans la prise «TV» du magnétoscope et dans la prise d'antenne du téléviseur.

5 Branchez un câble EURO-AV disponible dans la prise «AV2 (DEC./EXT.)» du magnétoscope et dans la prise «VCR» du récepteur satellite.

Remarque :

Vous pouvez également brancher sur la prise «AV2 (DEC./EXT.)» un décodeur PAY-TV.

Si vous avez branché sur cette prise un récepteur satellite, branchez alors le décodeur PAY-TV sur la prise décodeur du récepteur satellite.

RACCORDEMENTS ET PREPARATIFS

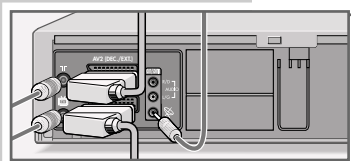

6 Branchez un câble Cinch disponible dans le commerce dans la prise »**« du magnéscope et dans la prise »VIDEO CONTROL« (liaison de commande) du récepteur satellite.**

7 Branchez le câble EURO-AV ci-joint dans la prise »**AV 1 (EURO AV)**« du magnéscope et dans la prise AV 1 du téléviseur.

– L'avantage de ce raccordement est de vous offrir une meilleure restitution de l'image et du son.

– Seul ce raccordement vous permet de profiter du son en stéréo de votre téléviseur stéréo.

8 Branchez un câble EURO-AV disponible dans le commerce dans la prise »TV« du récepteur satellite et dans la prise AV 2 du téléviseur.

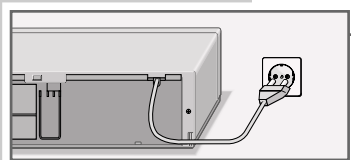

9 Branchez la fiche du câble secteur dans la prise secteur.
– Le magnéscope se met en veille (Standby).

10 Raccordement du récepteur satellite au secteur.



Attention :

Le magnéscope n'est débranché que si vous retirez le câble d'alimentation de la prise secteur.

Mise en marche et à l'arrêt du magnéscope (mode de fonctionnement économique)

1 Mettez le magnéscope en marche en appuyant sur »**1 ... 0**«.

2 Mettez la chaîne HiFi en mode veille (Stand-by) avec »**«.
– Le magnéscope est maintenant en mode veille (Stand-by), l'heure est indiquée sur l'affichage.**

3 Pour arrêter le magnéscope, appuyez sur »**«.
– Le magnéscope est maintenant éteint, l'affichage de l'heure disparaît et le témoin »**« est allumé. La puissance absorbée est alors inférieure à 3 watts.****

Remarque :

Il n'est pas possible d'arrêter le magnéscope lorsque des enregistrements TIMER sont programmés.

Ajustage du magnétoscope et du téléviseur

Ce réglage n'est pas nécessaire lorsque le magnétoscope et le téléviseur sont reliés par un câble EURO-AV.

- 1 Mettez le téléviseur en marche.
- 2 Sélectionnez le numéro de chaîne »AV« pour la lecture vidéo par le biais du câble d'antenne.
- 3 Sur le téléviseur en mode UHF, recherchez entre le canal 21 et le canal 69 un canal "libre" qui n'a pas été affecté à une chaîne de télévision (images brouillées sur l'écran et bruits de fond).
 - Le numéro de canal est indiqué sur beaucoup de téléviseurs.
- 4 Mémorisez le numéro de canal du canal "libre" sur le téléviseur.
- 5 Commutez le magnétoscope avec »⏻« en mode veille, puis appuyez de manière prolongée sur »i«.
 - L'affichage du magnétoscope est p. ex. »[H 27«.
- 6 Réglez le canal (dans l'exemple canal 29) en appuyant sur la touche »⏻ P ⏩« du magnétoscope jusqu'à ce que l'"image test" du magnétoscope apparaisse sur l'écran du téléviseur.
- 7 Si la qualité de l'"image test" est satisfaisante, mémorisez le réglage avec »i«.
 - Le magnétoscope commute sur le mode veille.

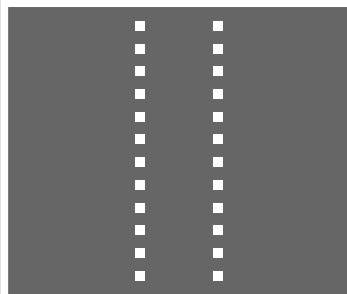

Remarques :

Si la qualité de l'"image vidéo" n'est pas satisfaisante ou si la qualité d'une ou de plusieurs chaînes de télévision s'est dégradée sur le téléviseur, vous devez alors rechercher un autre canal "libre" sur le téléviseur ; pour ce faire, répétez les points 1 à 5.

La chaîne du magnétoscope peut être désactivée, voir chapitre "Activation/désactivation de la chaîne du magnétoscope", page 51.

Réglage des chaînes de télévision – automatiquement (avec ATS euro plus)

Le magnétoscope est équipé de son propre dispositif de réception. Ceci lui permet – indépendamment de l'unité téléviseur – de recevoir les chaînes de télévision et de les enregistrer. C'est pourquoi vous devez régler les canaux des chaînes de télévision sur le magnétoscope.

Ce réglage permet d'actualiser automatiquement l'heure. Pour cela, il faut qu'une chaîne de télévision avec télétexte soit réglée sur le numéro de chaîne 1 du magnétoscope.

Votre téléviseur dispose de 99 numéros de chaînes qui peuvent être affectés au choix aux chaînes de télévision de l'antenne, du câble ou du récepteur satellite.

Si un module VCR-SAT ou un récepteur satellite à prise de commande SAT est raccordé au magnétoscope, non seulement les chaînes captées par l'antenne ou par le câble sont mémorisées dans la liste de chaînes du magnétoscope, mais aussi celles captées par le module VCR-SAT ou par le récepteur satellite.

Remarque :

Le module VCR-SAT ou le récepteur satellite doivent être raccordés avant les réglages, voir page 12 ou 14.

Remarque concernant la reprise de chaînes avec la fonction Mégalogic :

Si le magnétoscope est raccordé à un téléviseur équipé des fonctions Megalogic, il reprend grâce à ce réglage les chaînes programmées sur le téléviseur.

Cette reprise ne fonctionne pas si le réglage »CONTROLE SAT MAR« est choisi dans le menu »RECEPTEUR SAT«.

RÉGLAGES

Préparatifs

Mettez le téléviseur en marche.

Sélectionnez la chaîne »AV« correspondant au magnétoscope.

Réglages automatiques

Remarque :

N'arrêtez pas prématurément la fonction de Recherche Automatique.

- 1 Après la première mise en service de l'appareil, le menu »AUTO INSTALLATION« apparaît automatiquement.

Aide :

Si le menu »AUTO INSTALLATION« n'apparaît pas sur l'écran : appuyez simultanément sur les touches » P« et » P« sur le magnétoscope, jusqu'à ce que le menu apparaisse.

- 2 Commencez le réglage en appuyant sur »OK«.
– Le menu »SPRACHE« (choix de la langue) apparaît.
- 3 Sélectionnez la langue avec »+ - « et confirmez avec »OK«.
– Le menu »PAYS« apparaît.
- 4 Sélectionnez le pays (d'installation) avec »+ - «.

Remarque :

Si le pays souhaité n'est pas disponible dans le menu »PAYS«, sélectionnez la ligne »AUTRES«.

Confirmez le pays en appuyant sur »OK«.

– Sur l'écran apparaît un menu et une question vous demandant si tous les câbles du magnétoscope ont été raccordés et vous invitant à contrôler ces raccordements.

- 5 Appuyez sur »OK« pour passer au réglage suivant.
– Le menu »RECEPTEUR SAT« apparaît.

- 6 Si vous n'avez pas raccordé au magnétoscope de module VCR-SAT ou de récepteur satellite avec prise de commande SAT, sélectionnez le réglage »CONTROLE SAT ARR« à l'aide de la touche »« ou »« et passez au point 7 pour poursuivre le réglage.

Si vous avez raccordé un module VCR-SAT ou un récepteur satellite à prise de commande SAT, sélectionnez à l'aide de »« ou de »« le réglage »CONTROLE SAT MAR«.

– Un menu apparaît et vous prie de raccorder au magnétoscope le module VCR-SAT ou le récepteur satellite.

AUTO INSTALLATION
PRESS OK KEY TO START.
AUTOMATISCHE EINSTELLUNG
ZUM START DIE OK-TASTE
DRÜCKEN.

OK :EINGABE INFO:ENDE

SPRACHE
ENGLISH DANSK
DEUTSCH SVENSKA
FRANÇAIS SUOMI
ITALIANO ESPANOL
NEDERLANDS PORTUGUESE

^v < >: WÄHLEN
OK :EINGABE INFO:ENDE

PAYS
A I
B N
DK PE
FIN S
D E
NL CH
F AUTRES

^v < >: SELEC.
OK :VALIDER INFO:QUIT.

RECEPTEUR SAT
CONTROLE SAT ARR

 < > :MODIF.
OK :VALIDER INFO:QUIT.

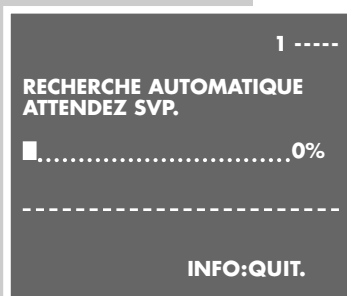

- 7** Démarrez la recherche avec »OK«.
- Le magnétoscope recherche des chaînes de télévision dans tous les canaux, les trie, puis les enregistre. La recherche peut durer quelques minutes.
 - Une fois la recherche terminée, le message »AUTO-REG-LAGE TERMINE!« apparaît sur l'écran ainsi que le numéro du canal de sortie.

Remarque :

Si le magnétoscope et le téléviseur ne sont pas reliés par un câble EURO-AV, vous devez répéter le réglage page 16 et régler sur le téléviseur le canal affiché dans le menu (p. ex. »CH 21«).

- 8** Terminez le réglage en appuyant sur »i«.

Remarque :

Les autres réglages tels que tri ou suppression des chaînes de télévision et modification du nom des chaînes sont décrits en pages 47 et suivantes.



Préparatifs

Mettez le téléviseur en marche.

Sélectionnez la chaîne »AV« correspondant au magnétoscope.

Introduisez une cassette vidéo enregistrée – avec la fenêtre vers le haut – dans le compartiment à cassettes jusqu'à ce qu'elle soit automatiquement mise en place.

– Affichage sur le magnétoscope : »  « (= symbole cassette).

Remarque :

Si vous introduisez dans le magnétoscope une cassette sans protection contre les enregistrements involontaires, la lecture démarre automatiquement.

Fonctions de base du mode lecture

- 1 Lancez la lecture en appuyant sur »▶«.
– Les informations apparaissent pendant quelques instants sur l'écran du téléviseur.

Remarque :

Si le magnétoscope est raccordé à un téléviseur disposant des fonctions Megallogic, le téléviseur passe du mode veille au mode marche dès le commencement de la lecture et commute automatiquement sur la chaîne »AV«.

- 2 Passez sur arrêt sur image fixe/pause en appuyant sur »||«.
En appuyant plusieurs fois de suite vous pouvez passer progressivement d'une image fixe à l'autre.
- 3 Pour la recherche d'image fixe en avant/en arrière pendant la lecture, appuyez sur »◀◀« ou sur »▶▶«.
Un actionnement répété permet de sélectionner différentes vitesses de lecture.
- 4 Pour terminer la lecture, appuyez sur »■«.
- 5 Pour éjecter la cassette, appuyez sur la touche »■▲« du magnétoscope.

Fonctions supplémentaires du mode lecture

Appel d'informations

OSD



- 1 Faites appel aux informations à l'aide de »OSD«.
 - Sur l'écran du téléviseur apparaissent alors :
 - le numéro de la chaîne ;
 - »USED« la durée déjà écoulée de la bobine ;
 - »REM« la durée restante ;
 - »0:00:00« l'affichage de la bobine en heures, minutes et secondes ;
 - la date et l'heure.
 - Vous pouvez faire apparaître les informations successives sur l'afficheur du magnétoscope en appuyant sur »OK«.
 - La touche »Clear« vous permet de remettre l'affichage de la bobine sur »0:00:00«.

OSD



- 2 Pour quitter l'affichage des informations, appuyez sur »OSD«.

Débobinage/rembobinage de la cassette

- 1 Mettez le magnétoscope sur Stop en appuyant sur »■«.
- 2 Pour rembobiner la bande, appuyez sur »◀◀«, pour la débobiner, appuyez sur »▶▶«.



Vitesse de lecture double

- 1 Pendant la lecture, appuyez sur »▶«.
- 2 Pour reprendre la lecture, appuyez à nouveau sur »▶«.



Ralenti

- 1 Pendant l'arrêt sur image fixe (lecture/pause), appuyez de manière prolongée sur »II«.
- 2 Pour modifier la vitesse de ralenti, appuyez sur »◁« ou sur »▷«.
- 3 Pour reprendre la lecture, appuyez sur »▶«.



Passage progressif d'une image fixe à l'autre

- 1 Pendant l'arrêt sur image fixe (lecture/pause), appuyez de manière répétée sur »II«.
- 2 Pour reprendre la lecture, appuyez sur »▶«.



Amélioration de l'image fixe



1 Pendant l'arrêt sur image fixe (lecture/pause), réglez l'image selon vos goûts à l'aide des touches » P « du magnétoscope ou en appuyant sur la touche »+« ou »-« de la télécommande.

2 Reprenez la lecture en appuyant sur »▶«.

Remarque :

Peu après, le magnétoscope désactive automatiquement la fonction d'arrêt sur image fixe.

Comment remédier à une déformation de l'image (réglage de la position de la piste)



1 Pendant la lecture, réglez l'image selon vos goûts en appuyant sur »+« ou »-«.
- Ce réglage reste valable jusqu'à la fin de la cassette.



2 Un actionnement simultané de » P « sur le magnétoscope permet de commuter sur la position de piste "centrale".

Amélioration automatique de l'image (ACC Plus)

Les cassettes enregistrées avec d'autres appareils peuvent avoir une mauvaise qualité d'image ou de son. Ce n'est pas un défaut de votre magnétoscope !

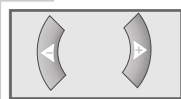

1 Pendant la lecture, réglez l'image à l'aide des touches »◀« (image plus douce) ou »▶« (image plus nette).



2 Pour retourner à la position moyenne, appuyez sur »Clear« tant que le menu est affiché.

Lecture d'enregistrements NTSC

Lors de la lecture d'enregistrements NTSC, le magnétoscope commute automatiquement sur ce système.

Remarques :

En lecture NTSC, vous ne pouvez obtenir d'image fixe de bonne qualité.

Lors de la lecture NTSC en mode longue durée, des perturbations peuvent se produire au niveau de l'image.

Sélection de la piste audio

Lors de la lecture de cassettes sur lesquelles sont enregistrées des émissions en stéréo ou en deux langues, vous pouvez sélectionner le signal audio à l'aide de :

- 1 Pendant la lecture, appelez le menu Audio avec »**Audio**«.
- 2 Sélectionnez le signal audio de votre choix en appuyant sur »<« ou sur »>«, puis confirmez votre sélection en appuyant sur »**OK**«.
– Affichage à l'écran :
»STEREO« = stéréo ; »L« = gauche ; »R« = droite ;
»MONO« = mono.
- 3 Désactivez le menu Audio en appuyant sur »i«.

MODE AUDIO

STEREO

^ v :SELEC. < > :MODIF.
OK :VALIDER INFO :QUIT.

Lecture en continu

Cette fonction permet la lecture de la bande du début de la bande jusqu'à la position »0:00:00« de la bande. Une fois arrivé sur cette position, le magnétoSCOPE rembobine la cassette jusqu'au début de la bande, puis recommence la lecture.

Activation de la lecture en continu

- 1 Pour lancer la lecture, appuyez sur »▶« et faites s'afficher le compteur de la bande en appuyant sur »OSD«.
- 2 A l'emplacement souhaité de la bande, appuyez sur »Clear« pour mettre le compteur de la bande sur »0:00:00«.
- 3 Appuyez sur »i« pour ouvrir le menu principal.
– Le menu principal apparaît.
- 4 Sélectionnez la ligne »SERVICE« en appuyant sur »+« ou sur »-«, puis activez-la en appuyant sur »OK«.
– Le menu »SERVICE« apparaît.
- 5 Sélectionnez la ligne »LECTURE CONTINUE« en appuyant sur »+« ou sur »-«.
- 6 Activez la fonction de lecture en continu en appuyant sur »◀« ou sur »▶« (affichage »MAR«) et confirmez cette activation avec »OK«.
– La bande est bobinée jusqu'au début et c'est là que commence la lecture. Pendant la lecture en continu, les touches de l'appareil et de la télécommande ne remplissent aucune fonction (sauf la touche »i«).

SERVICE	
CONTROL PERI-PIN8	ARR
CODE SERRURE	-----
TYPE-CASSETTE	E180
LECTURE CONTINUE	ARR
CANAL DE SORTIE	C21
REDEMARRAGE ATS	ARR
MENU COMMERCANT	-----

^v :SELEC.	< > :MODIF.
OK :VALIDER	INFO :QUIT.

Désactivation de la lecture en continu

- 1 Ouvrez le menu »SERVICE« en appuyant sur »i«.
- 2 Pour désactiver la fonction de lecture en continu, veuillez appuyer sur »◀« ou sur »▶« (affichage »ARR«), puis confirmez la désactivation avec »OK«.

Recherche ciblée

Ce système de recherche permet de rembobiner automatiquement la bande jusqu'à la position » 0:00:00«.

- 1 Démarrez la lecture en appuyant sur »▶«.
- 2 Sélectionnez l'affichage de la bande avec »OSD«.
- 3 A l'emplacement souhaité sur la bande, appuyez sur »Clear« pour mettre l'affichage de bande sur »0:00:00«.
- 4 Pour rembobiner la bande jusqu'à l'emplacement marqué, appuyez sur »Index« pendant la lecture, puis sur »0«.
 - La bande est rembobinée jusqu'à l'emplacement marqué, la lecture se poursuit.

Recherche d'enregistrements – avec le système de recherche par index vidéo (VISS)

Ce système de recherche vous permet de rechercher rapidement et avec précision le début de tout enregistrement que vous avez effectué. Il place automatiquement les "Repères" nécessaires sur la bande – au début de chacun de vos enregistrements.

- 1 Appuyez sur »Index«.
- 2 Sélectionnez le "repère" de votre choix en appuyant sur »◀◀« ou sur »▶▶«.
 - Affichage : »INDEX SEARCH«, la bande est bobinée jusqu'à l'emplacement sélectionné et c'est là que commence la lecture ;

ou bien

appuyez une fois sur »◀◀« ou sur »▶▶«.

- Affichage : »INTRO-SCAN«.

La bande est bobinée jusqu'au "repère" suivant, le magnétoscope se met brièvement sur lecture, après quoi la bande est bobinée jusqu'au "repère" suivant.

Quatre possibilités d'enregistrement

Votre magnétoscope met à votre disposition quatre modes d'enregistrement de programmes télévisés :

- 1** Immédiatement, c-à-d. que vous sélectionnez le programme souhaité sur le magnétoscope et commencez immédiatement l'enregistrement.
- 2** En différé – en utilisant les numéros ShowView.
- 3** En différé – en entrant les données du programme de télévision souhaité – si vous ne connaissez pas le numéro ShowView.
- 4** En différé – en entrant les données dans le menu TIMER d'un téléviseur Grundig avec fonction Megalogic.
L'utilisation de cette possibilité est décrite dans votre manuel d'utilisation.

Les possibilités d'enregistrement 2 et 3 vous permettent d'entrer des données d'enregistrement pour six émissions diffusées dans la durée d'une année ou d'enregistrer des émissions journalières ou hebdomadaires diffusées à des heures régulières.

Système de programmation vidéo (VPS/PDC)

Grâce au pilotage effectué par ce système, les enregistrements d'émissions programmés en différé sont toujours réussis.

De nombreuses chaînes de télévision émettent un signal supplémentaire (Signal VPS/PDC) qui repère le début et la durée de chaque émission télévisée. C'est pourquoi il est important, lors de la programmation du magnétoscope, d'entrer à la minute près l'heure de début et de fin de l'émission.

Si les émissions télévisées sont modifiées ou reportées, les listes de programmes le signalent en ajoutant des horaires VPS/PDC spéciaux qui doivent être entrés à la place des horaires de diffusion prévus.

Pour les chaînes de télévision qui n'émettent pas de signal VPS/PDC, l'enregistrement ne débute qu'à l'heure de mise en marche et ne s'achève qu'à l'heure d'arrêt. Que le signal VPS/PDC soit confirmé ou effacé lors de la programmation du magnétoscope n'a pas d'influence.

Si vous utilisez un récepteur satellite à dispositif de rotation d'antenne et entrez les données d'enregistrement d'émissions diffusées par des chaînes de différentes positions de satellite, vous ne pouvez programmer le signal VPS que pour les chaînes d'une position de satellite, sans quoi le moteur du dispositif de rotation serait soumis à des contraintes excessives.

Enregistrement immédiat



Préparatifs

Mettez le téléviseur en marche.

Sélectionnez la chaîne »AV« correspondant au magnétoscope.



Introduisez une cassette de longueur suffisante et à languette intacte (cassette non verrouillée) dans le compartiment à cassettes jusqu'à ce qu'elle soit automatiquement mise en place.

– Affichage sur le magnétoscope : »  « (symbole cassette).

Utilisation

1 Si vous le désirez, vous pouvez sélectionner le mode de fonctionnement longue durée avec » **SP/LP** «.

– Affichage sur le magnétoscope : » **LP** «.

2 Avant l'enregistrement, sélectionnez la chaîne de télévision souhaitée avec » + « » - « ou »  **P**  « ou encore » **0 ... 9** «.

3 Démarrez l'enregistrement grâce à une pression prolongée de la touche »  «.

Remarque :

Si le magnétoscope est raccordé à un téléviseur disposant des fonctions Mégalogic, vous pouvez enregistrer le programme de télévision apparaissant sur l'écran du téléviseur en appuyant sur »  «. Il n'est pas nécessaire de sélectionner le numéro de la chaîne sur le magnétoscope.

4 Pour sélectionner pause d'enregistrement, appuyez sur »  «.

Remarque :

Pendant la pause d'enregistrement, il est possible de commuter sur une autre chaîne de télévision.

5 Pour terminer l'enregistrement, appuyez sur »  «.

6 Pour rembobiner la bande, appuyez sur »  «, pour la débobinez, appuyez sur »  «.

7 Pour éjecter la cassette, appuyez sur la touche »   « du magnétoscope.

Entrée de l'heure de fin d'enregistrement

- 1 Pendant l'enregistrement, entrez l'heure de fin d'enregistrement souhaitée, par étapes de 30 minutes, en appuyant sur »●« ;

ou

entrez l'heure de fin d'enregistrement avec »+« ou »-« par étapes d'1 minute.

- L'heure de la fin de l'enregistrement n'apparaît que sur l'écran du téléviseur.
- Sur le magnétoscope, l'icône »⊖« du Timer est allumée ; le magnétoscope s'éteindra automatiquement dès que l'heure indiquée aura été atteinte.

Assemblage sans coupure des enregistrements (Assemble)

Cette fonction vous permet une lecture sans coupure ni zone parasite entre les enregistrements.

- 1 Recherchez, en lecture, l'image à la suite de laquelle le nouvel enregistrement doit être ajouté ; appuyez sur »II« à cet endroit de la bande.
- 2 Commutez le magnétoscope sur Pause d'enregistrement en appuyant sur »●«.
- 3 Entrez la chaîne télévisée souhaitée en appuyant sur »+« »-« ou »⏪ P ⏩« ou encore »0 ... 9« et démarrez le nouvel enregistrement en appuyant sur »●«.

Enregistrement en différé – en entrant le numéro ShowView

Remarques :

L'heure et la date sur le magnétoscope doivent être correctes. Vous trouverez les numéros ShowView des émissions télévisées dans votre revue de programmes télévisés.

Si toutes les places TIMER sont attribuées, vous devez effacer une place TIMER, voir chapitre "Suppression de données d'enregistrement", page 35.

Préparatifs

Mettez le téléviseur en marche et sélectionnez sur le téléviseur la chaîne »AV« correspondant au magnétoscope.

Introduisez une cassette de longueur suffisante et à languette intacte (cassette non verrouillée) dans le compartiment à cassettes jusqu'à ce qu'elle soit automatiquement mise en place.

Si le magnétoscope est prêt à l'enregistrement, appuyez de manière prolongée sur »Timer on«.

Exemple

- Commencez le réglage en appuyant sur »Timer/SV«. – Le menu »SHOWVIEW« apparaît.
- Entrez le numéro ShowView de l'émission souhaitée en appuyant sur »0 ... 9«.

Remarques :

Si l'entrée effectuée est erronée, vous pouvez effacer le numéro ShowView chiffre par chiffre en appuyant sur »◀«.

Si l'émission doit être enregistrée à la même heure "quotidiennement" ou "hebdomadairement", sélectionnez avec »-« la ligne »MODE« et sélectionnez avec »◀« ou »▶« la fonction souhaitée (UNIQUE HEBDO QUOT.). La fonction "quotidiennement" n'est pas disponible pour les enregistrements le samedi ou le dimanche.

- Confirmez le numéro ShowView en appuyant sur »OK«. – Les données d'enregistrement actuelles apparaissent dans le menu.

Remarque :

Lors de la première programmation d'une chaîne de télévision, l'affichage »PR« est marqué dans le menu.

Le magnétoscope doit tout d'abord "assimiler" les numéros de chaînes sur lesquels sont enregistrées les différentes chaînes de télévision. Entrez le numéro à deux chiffres de la chaîne télévisée (p. ex. »03«) au moyen de »0 ... 9«.

Lors de programmations d'enregistrements en différé de cette chaîne, il ne sera plus nécessaire de sélectionner la chaîne.

NUM.SHOWVIEW: -

MODE: UNIQUE

0-9 :ENTREE
INFO:QUIT.

NUM.SHOWVIEW: 12555-

MODE: UNIQUE

0-9 :ENTREE
< > :MODIF.
OK :VALIDER INFO :QUIT.

NUM.SHOWVIEW: 12555

MODE: UNIQUE

DATE PR DEBUT FIN
01/05 12:00 12:30 S*

PR :-----

0-9 :ENTREE
< > :SELEC. ^ v :MODIF.
INFO :QUIT.

ENREGISTREMENT

```
NUM.SHOWVIEW: 12555
MODE:          UNIQUE
DATE  PR  DEBUT FIN
01/05  03 12:00 12:30 S*
PR  :
-----
0-9 :ENTREE
< > :SELEC.  ^ \ :MODIF.
OK  :VALIDER INFO :QUIT.
```

- 4 Si à la place de la chaîne de télévision, vous souhaitez enregistrer le signal audio/vidéo d'un appareil externe, le numéro de chaîne »AV 1«, »AV 2« ou »CV« doit être sélectionné avec »+« ou avec »-«.

Indication pour l'enregistrement de chaînes captées par récepteur satellite :

Si vous programmez une chaîne captée par un récepteur satellite connecté sans liaison de commande SAT, appuyez sur »+« ou sur »-« pour sélectionner le numéro de chaîne »AV 2«. Le récepteur satellite doit être activé au plus tard lorsque l'enregistrement commence et le rester pour toute la durée programmée.

(Ceci n'est nécessaire ni avec le module VCR-SAT Grundig, ni avec la plupart des récepteurs satellite Grundig à liaison de commande SAT.)

```
NUM.SHOWVIEW: 12555
MODE:          UNIQUE
DATE  PR  DEBUT FIN
01/05  03 12:00 12:30 S*
SP/LP/A: VIT.DEFIL
-----
< > :SELEC.  ^ \ :MODIF.
OK  :VALIDER INFO :QUIT.
```

- 5 Choisissez la vitesse de la bande (si vous le souhaitez) en sélectionnant avec »▶« l'affichage »S«, puis réglez la vitesse avec »+« ou »-« :

»S« mode de fonctionnement normal ;

»L« mode de fonctionnement longue durée ;

»A« mode de fonctionnement automatique.

– En mode de fonctionnement automatique, le magnétoscope compare la durée de lecture restante de la bande à la durée de l'enregistrement programmé (TIMER) et sélectionne automatiquement, si nécessaire, le fonctionnement longue durée.

Remarque :

En cas d'enregistrement TIMER avec VPS/PDC, le fonctionnement automatique n'est plus possible.

```
NUM.SHOWVIEW: 12555
MODE:          UNIQUE
DATE  PR  DEBUT FIN
01/05  03 12:00 12:30 S*
VPS/PDC *: MAR - :ARR
-----
< > :SELEC.  ^ \ :MODIF.
OK  :VALIDER INFO :QUIT.
```

- 6 Pour désactiver la commande VPS/PDC (si vous le souhaitez), sélectionnez avec »▶« l'affichage »*« et désactivez le VPS en appuyant sur »+« ou »-«.

– L'affichage »*« signifie Enregistrement avec VPS.

```
NUM.SHOWVIEW: [ ]
MODE:          UNIQUE
-----
0-9 :ENTREE
INFO :QUIT.
```

- 7 Mémorisez les données d'enregistrement en appuyant sur »OK«.

– Le menu »SHOWVIEW« apparaît à nouveau sur l'écran.

- 8 Si vous voulez programmer d'autres enregistrements, répétez les instructions décrites à partir du point 2 ou quittez sinon le réglage en appuyant sur »i«.

- 9 Commutez le magnétoscope avec »Timer on« sur le mode Prêt à l'enregistrement.

– L'heure apparaît sur le magnétoscope et l'icône »⌚« du TIMER s'allume ; le magnétoscope est maintenant prêt à l'enregistrement.

Enregistrement en différé – en entrant les données de la chaîne de télévision souhaitée

Utilisez ce mode d'enregistrement lorsque les numéros ShowView des chaînes de télévision ne sont pas à votre disposition.

Remarques :

L'heure et la date sur le magnétoscope doivent être correctes.

Si toutes les places TIMER sont attribuées, vous devez effacer une place TIMER, voir chapitre "Suppression de données d'enregistrement", page 35.

Vous pouvez à tout moment interrompre l'opération en appuyant sur la touche »i«.

Préparatifs

Mettez le téléviseur en marche.

Sélectionnez la chaîne »AV« correspondant au magnétoscope. Introduisez une cassette de longueur suffisante et à languette intacte (cassette non verrouillée) dans le compartiment à cassettes jusqu'à ce qu'elle soit automatiquement mise en place.

Si le magnétoscope est prêt à l'enregistrement, appuyez de manière prolongée sur »Timer on«.

Exemple

Remarque :

Les données concernant la date, le numéro de chaîne, l'heure de début et de fin d'enregistrement peuvent également être entrées avec »+« ou »-«, et vous pouvez passer à la prochaine entrée en appuyant sur »▶«.

Dans l'exemple, l'entrée est décrite avec les touches numériques »0 ... 9«.

- 1 Commencez le réglage en appuyant sur »i«.
– Le menu principal apparaît.
- 2 Activez la ligne »TIMER (ENREG.PROGRAMME)« en appuyant sur »OK«.
– Le menu »TIMER« apparaît.
- 3 Commencez la saisie des données en appuyant sur »OK«.
– La date du jour s'affiche.

DATE	PR	DEBUT	FIN	S*
--/--	--	:-:--	:-:--	--
--/--	--	:-:--	:-:--	--
--/--	--	:-:--	:-:--	--
--/--	--	:-:--	:-:--	--
--/--	--	:-:--	:-:--	--

OK :VALIDER INFO:QUIT.				

ENREGISTREMENT

DATE	PR	DEBUT	FIN	
01/02-	02	--:--	--:--	S*
--/---	--	:--:--	:--:--	--
--/---	--	:--:--	:--:--	--
--/---	--	:--:--	:--:--	--
--/---	--	:--:--	:--:--	--
DATE:	JOUR/MOIS			

< > :SELEC.	0-9	:ENTREE		
	^v	:MODIF.		
	INFO	:QUIT.		

4 Confirmez la date (DATE) en appuyant sur »**▶**« ou bien entrez les quatre chiffres de la date souhaitée avec »**0...9**«.

5 Si l'émission doit être enregistrée à la même heure "quotidiennement" ou "hebdomadairement", sélectionnez avec »+« ou »-« l'affichage »Q« (quotidiennement) ou »H« (hebdomadairement). L'affichage »-« signifie que l'enregistrement est effectué une seule fois. Confirmez l'entrée en appuyant sur »**▶**«.

Remarque :

La fonction "quotidiennement" n'est pas disponible pour les enregistrements le samedi ou le dimanche.

DATE	PR	DEBUT	FIN	
01/02	02	--:--	--:--	S*
--/---	--	:--:--	:--:--	--
--/---	--	:--:--	:--:--	--
--/---	--	:--:--	:--:--	--
--/---	--	:--:--	:--:--	--
PR	:ZDF			

< > :SELEC.	0-9	:ENTREE		
	^v	:MODIF.		
	INFO	:QUIT.		

6 Entrez le numéro à deux chiffres de la chaîne de télévision (PR) en appuyant sur »**0 ... 9**«.

Remarque :

Si, à la place de la chaîne de télévision, vous souhaitez enregistrer le signal audio/vidéo d'un appareil externe, le numéro de chaîne »AV 1«, »AV 2« ou »CV« doit être sélectionné avec »+« ou avec »-«.

Indication pour l'enregistrement de chaînes captées par récepteur satellite :

Si vous programmez une chaîne captée par un récepteur satellite connecté sans liaison de commande SAT, appuyez sur »+« ou sur »-« pour sélectionner le numéro de chaîne »AV 2«. Le récepteur satellite doit être activé au plus tard lorsque l'enregistrement commence et le rester pour toute la durée programmée.

(Ceci n'est nécessaire ni avec le module VCR-SAT Grundig, ni avec la plupart des récepteurs satellite Grundig à liaison de commande SAT.)

DATE	PR	DEBUT	FIN	
01/02	02	19:--	--:--	S*
--/---	--	:--:--	:--:--	--
--/---	--	:--:--	:--:--	--
--/---	--	:--:--	:--:--	--
--/---	--	:--:--	:--:--	--

< > :SELEC.	0-9	:ENTREE		
	^v	:MODIF.		
	INFO	:QUIT.		

7 Entrez les quatre chiffres de la date de début d'enregistrement (DEBUT) avec »**0 ... 9**«.

DATE	PR	DEBUT	FIN	
01/02-	02	19:30	20:15	S*
--/---	--	:--:--	:--:--	--
--/---	--	:--:--	:--:--	--
--/---	--	:--:--	:--:--	--
--/---	--	:--:--	:--:--	--

SP/LP/A: VIT.DEFIL				

< > :SELEC.	0-9	:ENTREE		
OK :VALIDER	^v	:MODIF.		
	INFO	:QUIT.		

8 Entrez les quatre chiffres de la date de fin d'enregistrement (FIN) avec »**0 ... 9**«.

9 Réglez la vitesse de la bande avec »+« ou »-« (si vous le désirez) :

»S« mode de fonctionnement normal ;

»L« mode de fonctionnement longue durée ;

»A« mode de fonctionnement automatique.

– En mode de fonctionnement automatique, le magnéscope compare la durée de lecture restante de la bande à la durée de l'enregistrement TIMER et sélectionne automatiquement (si nécessaire) le fonctionnement longue durée.

Remarque :

En cas d'enregistrement TIMER avec VPS/PDC, le fonctionnement automatique n'est plus possible.

ENREGISTREMENT

10 Pour désactiver la commande VPS/PDC (si vous le souhaitez), sélectionnez avec »« l'affichage »*« et désactivez le VPS en appuyant sur »+« ou »-«.

- L'affichage »*« signifie Enregistrement avec VPS.

11 Mémorisez les données d'enregistrement en appuyant sur »OK«.

- Le menu »TIMER (ENREG.PROGRAMME)« apparaît à nouveau sur l'écran.

12 Pour effectuer de nouveaux enregistrements, suivez à nouveau les instructions décrites à partir du point **3**, ou quittez la fonction en appuyant sur »i«.

13 Commutez le magnétoscope avec »Timer on« sur le mode Prêt à l'enregistrement.

- L'heure apparaît sur le magnétoscope et l'icône »« du TIMER s'allume ; le magnétoscope est maintenant prêt à l'enregistrement.

```
DATE  PR  DEBUT  FIN
01/02- 02 19:30 20:15  S*
--/--  --  :--:  :--:  S*
--/--  --  :--:  :--:  --
--/--  --  :--:  :--:  --
--/--  --  :--:  :--:  --
-----
^v :SELEC.
OK :VALIDER  INFO :QUIT.
```

Contrôle, modification ou suppression des données d'enregistrement

Préparatifs

Mettez le téléviseur en marche.

Sélectionnez la chaîne »AV« correspondant au magnétoscope.

Appelez le menu TIMER

1 Lorsque le mode Prêt à l'enregistrement est activé, appuyez de manière prolongée sur »Timer on«.

2 Mettez le magnétoscope en marche en appuyant sur »1... 0«.

3 Appuyez sur »i« pour que le menu principal s'affiche.

Remarque :

Sélectionnez la fonction souhaitée dans le menu »TIMER (ENREG.PROGRAMME)« et veuillez consulter les chapitres suivants à partir du point **1** pour obtenir des informations sur la suite des opérations.

```
MENU
TIMER (ENREG. PROGRAMME)
FUNCTIONS SPECIALES
INSTALLATION
SERVICE
-----
^v :SELEC.
OK :VALIDER  INFO :QUIT.
```

Contrôle des données d'enregistrement

- 1 Sélectionnez la ligne »TIMER (ENREG.PROGRAMME)« en appuyant sur »OK«.
 - Le menu »TIMER« apparaît, contrôlez les données d'enregistrement.
- 2 Pour désactiver le menu »TIMER (ENREG.PROGRAMME)«, appuyez sur »i«.
- 3 Commutez le magnéscope avec »Timer on« en mode Prêt à l'enregistrement.
 - L'heure apparaît sur le magnéscope et l'icône »⊖« du TIMER s'allume ; le magnéscope est maintenant prêt à l'enregistrement.

DATE	PR	DEBUT	FIN	S*
01/02-	02	19:30	20:15	S*
--/--	--	--:--	--:--	S*
--/--	--	--:--	--:--	--
--/--	--	--:--	--:--	--
--/--	--	--:--	--:--	--
--/--	--	--:--	--:--	--

^v :SELEC.
OK :VALIDER INFO :QUIT.

Modification des données d'enregistrement

- 1 Sélectionnez la ligne »TIMER (ENREG.PROGRAMME)« en appuyant sur »OK«.
 - Le menu »TIMER« apparaît.
- 2 Sélectionnez la place TIMER concernée en appuyant sur »+« ou »-«, puis activez-la en appuyant sur »OK«.
 - La place TIMER sélectionnée est déplacée sur la dernière ligne du menu.
- 3 Sélectionnez les données d'enregistrement concernées en appuyant sur »◀« ou sur »▶« et modifiez-les avec »+« ou »-« ou encore avec »0 ... 9«.
 - L'heure apparaît sur le magnéscope et l'affichage TIMER »⊖« s'allume, le magnéscope est maintenant prêt à l'enregistrement.
- 4 Mémorisez les données d'enregistrement en appuyant sur »OK«.
- 5 Pour désactiver le menu »TIMER (ENREG.PROGRAMME)«, appuyez sur »i«.
- 6 Commutez le magnéscope avec »Timer on« sur le mode Prêt à l'enregistrement.
 - L'heure apparaît sur le magnéscope et l'affichage TIMER »⊖« s'allume, le magnéscope est maintenant prêt à l'enregistrement.

DATE	PR	DEBUT	FIN	S*
01/02	02	19:45	20:15	S*
--/--	--	--:--	--:--	--
--/--	--	--:--	--:--	--
--/--	--	--:--	--:--	--
--/--	--	--:--	--:--	--
--/--	--	--:--	--:--	--

<> :SELEC. 0-9 :ENTREE
OK :VALIDER ^v :MODIF.
INFO :QUIT.

Suppression de données d'enregistrement

- 1 Sélectionnez la ligne »TIMER (ENREG.PROGRAMME)« en appuyant sur »OK«. – Le menu »TIMER« apparaît.
- 2 Sélectionnez la place TIMER concernée en appuyant sur »+« ou »-« puis effacez-la en appuyant sur »Clear«.
- 3 Pour désactiver le menu »TIMER (ENREG.PROGRAMME)«, appuyez sur »i«.
- 4 Si plusieurs places TIMER sont programmées, commutez le magnéscope avec »Timer on« sur le mode de fonctionnement Prêt à l'enregistrement. – L'heure apparaît sur le magnéscope et l'icône »⊖« du TIMER s'allume ; le magnéscope est maintenant prêt à l'enregistrement.

DATE	PR	DEBUT	FIN	S*
01/02	02	19:30	20:15	S*
01/02	04	21:00	22:00	S*
--/--	--	--:--	--:--	S*
--/--	--	--:--	--:--	--
--/--	--	--:--	--:--	--
--/--	--	--:--	--:--	--

^v:SELEC.				
OK :VALIDER INFO:QUIT.				

Interruption du mode Prêt à l'enregistrement du magnéscope

Vous avez programmé des places TIMER et désirez utiliser le magnéscope alors qu'il se trouve en mode Prêt à l'enregistrement.

- 1 Appuyez de manière prolongée sur »Timer on«. – L'icône »⊖« du TIMER s'éteint.
- 2 Mettez le magnéscope en marche en appuyant sur »1 ... 0«.
- 3 Exécutez la fonction souhaitée.

Remarque :

Cinq minutes avant le début de l'enregistrement TIMER, l'indication »L'ENREGISTREMENT VA DEMARRER!« apparaît sur l'écran.

Vous pouvez faire disparaître les informations affichées en appuyant sur »i«.

Réactivation du mode Prêt à l'enregistrement du magnéscope

- 1 Introduisez une cassette d'une durée suffisante et avec une languette intacte dans le compartiment à cassette, puis appuyez sur »Timer on«. – L'heure apparaît sur le magnéscope et l'icône »⊖« du TIMER s'allume ; le magnéscope est maintenant prêt à l'enregistrement.

COPIE...

... à partir d'un deuxième magnétoscope, un lecteur de DVD ou un caméscope

Raccordement et préparatifs

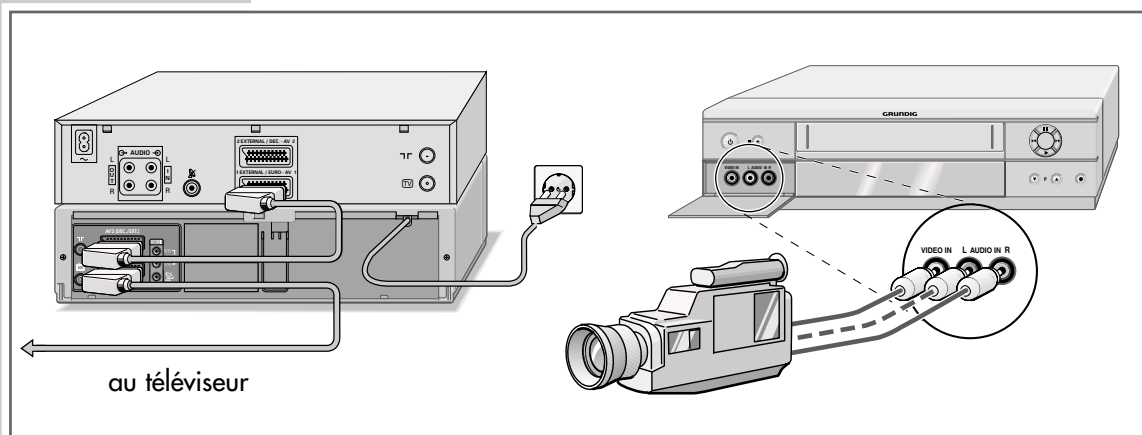

Raccordement du caméscope

Reliez les prises »L AUDIO IN R« (signal audio) et la prise »VIDEO IN« (signal vidéo) sur la face avant du magnétoscope et reliez les prises correspondantes du caméscope avec un câble disponible dans le commerce (câble Cinch).

Raccordement d'un deuxième magnétoscope ou d'un lecteur de DVD

Reliez la prise »AV2 (DEC./EXT.)« de ce magnétoscope et la prise correspondante de l'autre magnétoscope ou du lecteur de DVD avec un câble EURO-AV disponible dans le commerce.

Ajustage de la prise EURO-AV2 du magnétoscope

- 1 Appuyez sur »i« pour appeler le menu principal.
– Le menu principal apparaît.
- 2 Sélectionnez la ligne »FUNCTIONS SPECIALES« avec »+« ou »-« et activez avec »OK«.
– Le menu »FUNCTIONS SPECIALES« apparaît.
- 3 Sélectionnez la ligne »ENTREE AV2« en appuyant sur »+« ou sur »-«.
- 4 Sélectionnez le réglage »AV2-IN« avec »◀« ou »▶« et confirmez-le avec »OK«.

MODE OSD	ARR
NUM. VCR	1
16:9	AUTO
LECTURE NTSC	PAL TV
VEILLE ECO	ARR
ENTREE AV2	AV2-IN
COULEUR	AUTO

^ \ :SELEC. < > :MODIF.
OK :VALIDER INFO:QUIT.

Enregistrement à partir d'appareils externes

Préparatifs

Mettez le téléviseur en marche.

Sélectionnez la chaîne »AV« correspondant au magnétoscope. Introduisez le DVD ou la cassette qui doit être copié(e) dans le lecteur de DVD ou dans le magnétoscope de lecture ou dans le caméscope.

Introduisez une cassette d'une durée suffisante et avec une languette intacte dans le compartiment à cassette du magnétoscope d'enregistrement.

Enregistrement

1 Sélectionnez sur le magnétoscope d'enregistrement le numéro de chaîne pour le deuxième magnétoscope ou le lecteur de DVD en appuyant sur »0« et sélectionnez avec »-« le numéro de chaîne »AV 2«,

ou bien

sélectionnez le numéro de chaîne correspondant au caméscope en appuyant sur »0« et sélectionnez avec »-« le numéro de chaîne »CV«.

2 Démarrez l'enregistrement sur le magnétoscope d'enregistrement en appuyant de manière prolongée sur »●«, et démarrez simultanément la lecture sur l'appareil de lecture.

3 Pour terminer l'enregistrement, appuyez sur »■«.

RECEPTEUR SATELLITE

Utilisation avec un récepteur satellite sans prise de commande SAT

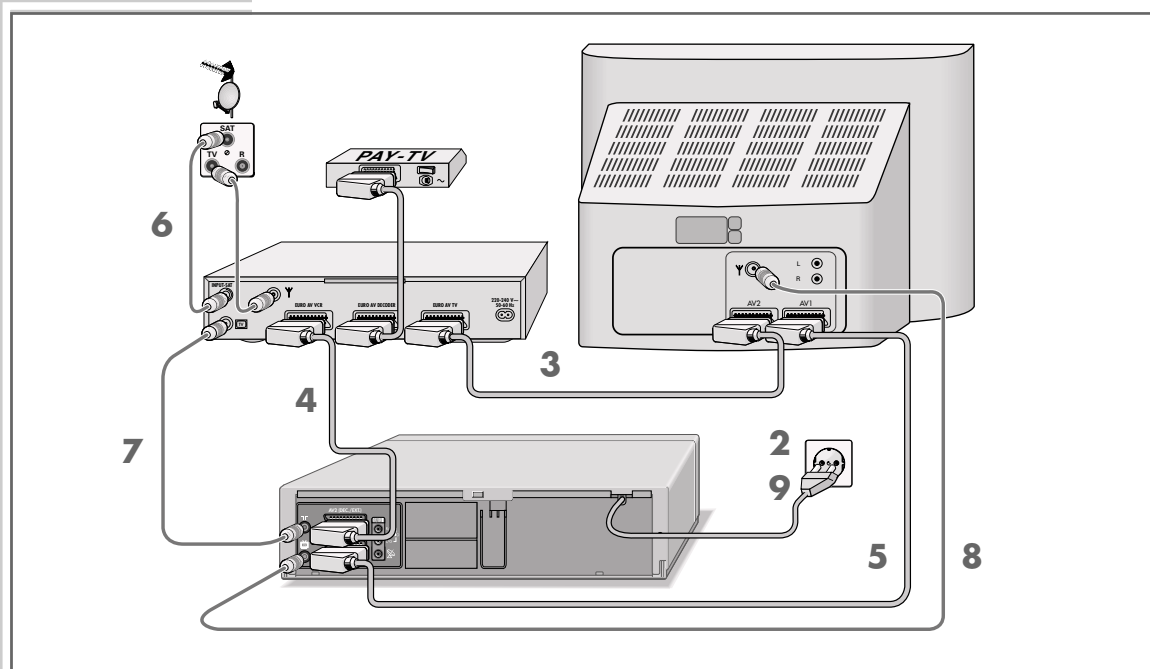

Raccordement



- 1 Eteignez le téléviseur et le récepteur satellite.
- 2 Retirez le câble secteur du magnétoscope de la prise secteur.
- 3 Reliez la prise EURO-AV (TV) du récepteur satellite et la prise AV2 du téléviseur avec un câble EURO-AV disponible dans le commerce.

Remarque :

Si le récepteur satellite est équipé d'une prise EURO-AV supplémentaire (DECODER) pour décodeur, un "PAY-TV-Decoder" peut y être raccordé.

- 4 Reliez la prise »AV2 (DEC./EXT.)« du magnétoscope et la prise EURO-AV correspondante (VCR) du récepteur satellite avec un câble EURO-AV disponible dans le commerce.
- 5 Reliez la prise »AV1 (EURO AV)« du magnétoscope à la prise EURO-AV (AV1) du téléviseur à l'aide d'un câble EURO-AV disponible dans le commerce.

RECEPTEUR SATELLITE

- 6 Branchez l'antenne extérieure dans la prise pour antenne correspondante (Y) du récepteur satellite.
Branchez le câble de l'antenne satellite dans la prise pour antenne correspondante (INPUT-SAT) du récepteur satellite.
- 7 Reliez la prise »« du magnétoscope et la prise correspondante (TV) du récepteur satellite avec un câble d'antenne disponible dans le commerce.
- 8 Branchez le câble d'antenne ci-joint dans la prise »« du magnétoscope et dans la prise d'antenne (Y) du téléviseur.
- 9 Rebranchez le câble secteur du magnétoscope dans la prise secteur.

Ajustage de la prise EURO-AV2 du magnétoscope et du récepteur satellite

- 1 Appuyez sur »i« pour appeler le menu principal.
– Le menu principal apparaît.
- 2 Sélectionnez la ligne »FUNCTIONS SPECIALES« avec »+« ou »-« et activez avec »OK«.
– Le menu »FUNCTIONS SPECIALES« apparaît.
- 3 Sélectionnez la ligne »ENTREE AV2« en appuyant sur »+« ou sur »-«.
- 4 Sélectionnez le réglage »AV2-IN« avec »◀« ou »▶« et confirmez-le avec »OK«.

MODE OSD	ARR
NUM. VCR	1
16:9	AUTO
LECTURE NTSC	PAL TV
VEILLE ECO	ARR
ENTREE AV2	AV2-IN
COULEUR	AUTO

^v :SELEC. < > :MODIF.
OK :VALIDER INFO:QUIT.

Enregistrement de programmes de télévision à partir de récepteurs satellites

- 1 Sélectionnez la chaîne »AV« correspondant au magnétoscope.
- 2 Introduisez une cassette d'une longueur suffisante et avec une languette intacte dans le compartiment à cassette du magnétoscope.
- 3 Mettez le récepteur satellite en marche et sélectionnez la chaîne satellite souhaitée.
- 4 Appuyez sur »0« et sélectionnez avec »-« le numéro de chaîne »AV2«.
- 5 Démarrez l'enregistrement grâce à une pression prolongée de la touche »●«.
- 6 Pour terminer l'enregistrement, appuyez sur »■«.

Remarque :

La programmation de l'enregistrement d'une chaîne satellite est décrite dans les exemples des pages 30 et 32.

Enregistrement – commandé par un récepteur satellite

Si un récepteur satellite disposant d'une minuterie est raccordé à la prise »AV2 (DEC./EXT.)« du magnétoscope, ce récepteur satellite peut commander l'enregistrement du magnétoscope.

- 1 Introduisez une cassette d'une durée suffisante et avec une languette intacte dans le compartiment cassette du magnétoscope.
- 2 Eteignez le magnétoscope en appuyant sur »⏻«.
- 3 Préparez le mode Prêt à l'enregistrement grâce à une pression prolongée de la touche »II«.
 - Affichage sur le magnétoscope : »RS-« et l'heure actuelle.
 - Le magnétoscope est en mode Prêt à l'enregistrement. L'enregistrement est commandé par le récepteur satellite.
- 4 Pour mettre fin à cette fonction, appuyez sur »II«.

Remarque :

Il n'est pas possible de sélectionner ce mode d'enregistrement si des enregistrements ont été programmés dans le menu »TIMER«.

UTILISATION AVEC UN DECODEUR

Utilisation avec un décodeur pour les chaînes captées par l'antenne ou par le câble

Pour recevoir en clair les émissions cryptées de certaines chaînes privées captées par votre magnéto, vous avez besoin d'un décodeur.

Vous pouvez faire l'achat d'un décodeur dans un magasin spécialisé.

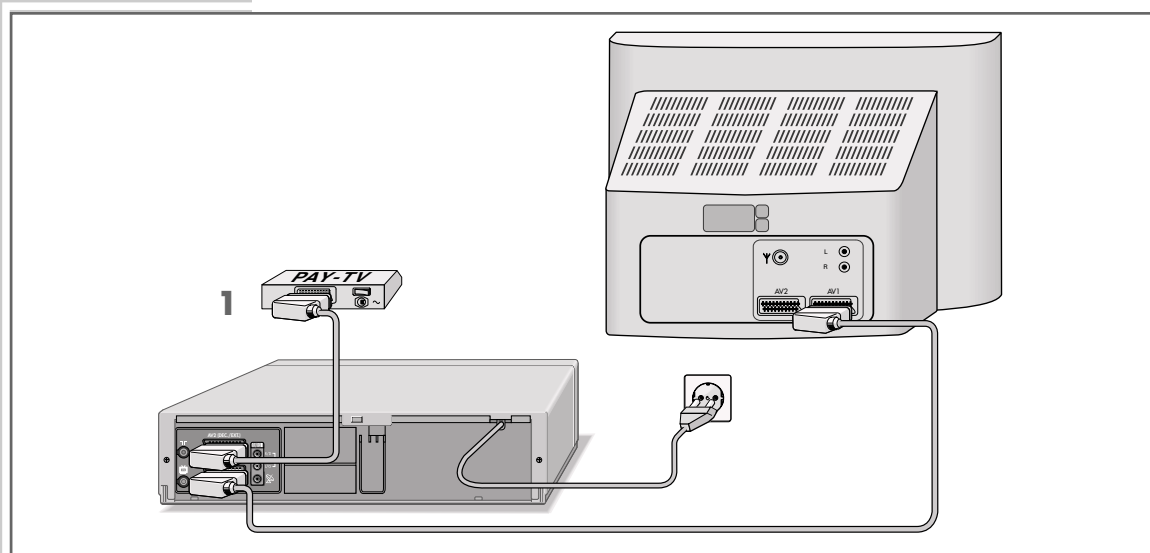

Raccordement

- 1 Reliez la prise »AV2 (DEC./EXT.)« du magnéto à la prise correspondante du décodeur avec un câble EURO-AV.

Programmation de numéro de chaîne pour le décodeur

- 1 Appuyez sur »i« pour appeler le menu principal.
- 2 Sélectionnez la ligne »FUNCTIONS SPECIALES« avec »+« ou »-« et activez-la avec »OK«.
- 3 Sélectionnez la ligne »ENTREE AV2« avec »+« ou »-« et sélectionnez avec »▶« le réglage »DECODE.«.
- 4 Mémorisez le réglage avec »OK«.
- 5 Appuyez sur »i« pour appeler le menu principal.

MODE OSD	ARR
NUM. VCR	1
16:9	AUTO
LECTURE NTSC	PAL TV
VEILLE ECO	ARR
ENTREE AV2	DECODE
COULEUR	AUTO

^v:SELEC. <>:MODIF.
OK:VALIDER INFO:QUIT.

UTILISATION AVEC UN DECODEUR

PROGRAMME	ARD	01
CANAL		C 06
TYPE CANAL		C/S/E
ACCORD FIN		< >
SAUT		ARR
COULEUR		AUTO
DECODEUR		ARR

^ v :SELEC.	0-9	:ENTREE
OK :VALIDER	< >	:MODIF.
	INFO	:QUIT.

PROGRAMME	ARD	01
CANAL		C 06
TYPE CANAL		C/S/E
ACCORD FIN		< >
SAUT		ARR
COULEUR		AUTO
DECODEUR		MAR

^ v :SELEC.	< >	:MODIF.
OK :VALIDER	INFO	:QUIT.

- Sélectionnez la ligne »INSTALLATION« avec »+« ou »-« et activez-la avec »OK«.
- Sélectionnez la ligne »RÉGLAGE DE ÉMETTEURS« en appuyant sur »OK«.
- Sélectionnez la ligne »RÉGLAGE DES CANAUX« en appuyant sur »OK«.
- Le menu »RÉGLAGE DES CANAUX« apparaît sur l'écran, la ligne »PROGRAMME« est marquée.
- Sélectionnez avec »◀« ou »▶« le numéro de la chaîne de télévision nécessitant l'utilisation d'un décodeur.
- Sélectionnez la ligne »DECODEUR« avec »+« ou »-« et sélectionnez avec »◀« le réglage »MAR«.
- Mémorisez le réglage pour ce numéro de chaîne avec »OK«.
- Terminez les réglages avec »i«.

Enregistrement d'un programme PAY-TV

Préparatifs

Sélectionnez la chaîne »AV« correspondant au magnétoscope. Introduisez une cassette d'une longueur suffisante et avec une languette intacte dans le compartiment à cassette du magnétoscope.

Enregistrement

- Pour sélectionner le numéro de chaîne de la chaîne PAY-TV, appuyez avant l'enregistrement sur »+« ou sur »-« ou bien sur »▼ P ▲« ou sur »0 ... 9«.
- Démarrez l'enregistrement grâce à une pression prolongée de la touche »●«.
- Le magnétoscope enregistre les émissions de la chaîne PAY-TV.

Utilisation avec un décodeur pour les chaînes captées par le module VCR-SAT

Pour recevoir en clair les émissions cryptées de certaines chaînes privées captées par votre magnéto, vous avez besoin d'un décodeur. Le décodeur ne peut être utilisé que pour les chaînes captées par le module VCR-SAT.

Vous pouvez faire l'achat d'un décodeur dans un magasin spécialisé.

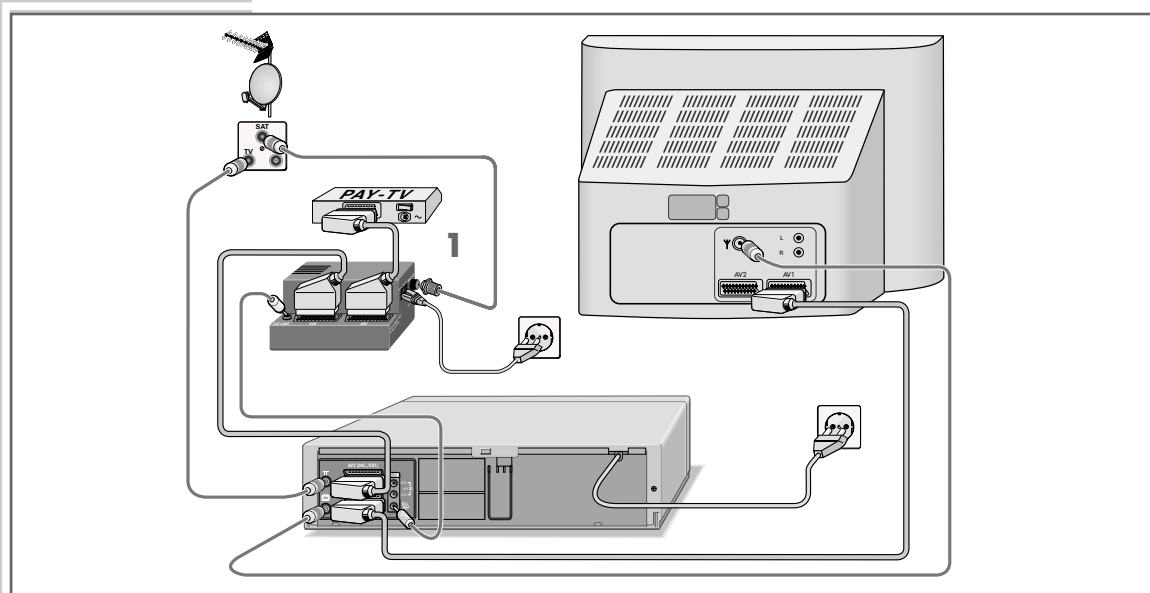

Raccordement

- 1 Branchez le décodeur PAY-TV à la prise décodeur du module VCR-SAT à l'aide d'un câble EURO-AV.

Programmation d'un numéro de chaîne pour le décodeur

- 1 Appuyez sur »i« pour que le menu principal s'affiche.
- 2 Sélectionnez la ligne »FUNCTIONS SPECIALES« avec »+« ou »-« et activez-la avec »OK«.
- 3 Sélectionnez la ligne »ENTREE AV2« avec »+« ou »-« et sélectionnez avec »▶« le réglage »DECODE.«.
- 4 Mémorisez le réglage avec »OK«.
- 5 Appuyez sur »i« pour que le menu principal s'affiche.

MODE OSD
NUM. VCR
16:9
LECTURE NTSC
VEILLE ECO
ENTREE AV2
COULEUR

ARR
1
AUTO
PAL TV
ARR
DECODE
AUTO

^v:SELEC.
OK:VALIDER

<>:MODIF.
INFO:QUIT.

UTILISATION AVEC UN DECODEUR

```
PROGRAMME PREM 30
CANAL SAT01
TYPE CANAL SAT

MODULE-SAT MENU
SAUT ARR

-----
^v :SELEC. 0-9 :ENTREE
OK :VALIDER <> :MODIF.
INFO:QUIT.
```

```
PROGRAMME PREM 30
CANAL SAT01
TYPE CANAL SAT

MODULE-SAT MENU
SAUT ARR

-----
^v :SELEC. <> :MODIF.
OK :VALIDER INFO:QUIT.
```

```
CHAINE 1
FREQU. 10964,0 MHZ
POL/ANT. HOR A LOW
SON 7,02/7,20 MHZ
MODE STEREO
AUDIO BW 110 KHZ
DECODEUR MARCH FBAS
LNB LO 1 9,750 GHZ
CONTRASTE 2 (32)

-----
^v :SELECT <> :MODIF.
OK :VALIDER INFO:QUIT
```

6 Sélectionnez la ligne »INSTALLATION« avec »+« ou »-« et activez-la avec »OK«.

7 Sélectionnez la ligne »RÉGLAGE DE ÉMETTEURS« en appuyant sur »OK«.

8 Sélectionnez la ligne »RÉGLAGE DES CANAUX« en appuyant sur »OK«.

9 Sélectionnez la ligne »PROGRAMM« en appuyant sur »+« ou sur »-«, puis sélectionnez avec »◀« ou avec »▶« le numéro de chaîne souhaité dont les émissions captées par satellite nécessitent l'usage du décodeur.

10 Sélectionnez la ligne »MODULE-SAT« en appuyant sur »+« ou sur »-«, puis activez avec »◀« ou avec »▶« la rubrique »MENU«.

11 Sélectionnez la ligne »DECODEUR« en appuyant sur »+« ou sur »-«, puis sélectionnez »MARCH BB LIN« ou »MARCH BB PAL« ou »MARCH FBAS« à l'aide de la touche »◀« ou »▶«.

– Le réglage varie selon le décodeur utilisé.

12 Mémorisez le réglage pour ce numéro de chaîne en appuyant sur »OK«.

13 Appuyez sur »i« pour mettre fin au réglage.

Enregistrement d'émissions de chaîne payante (PAY-TV)

Préparatifs

Sélectionnez sur le téléviseur la chaîne »AV« correspondant au magnétoscope.

Introduisez une cassette d'une longueur suffisante et à languette intacte dans le compartiment cassette du magnétoscope.

Enregistrement

1 Avant l'enregistrement, sélectionnez le numéro de chaîne de la chaîne PAY-TV en appuyant sur »+« ou sur »-« ou bien sur »◻ P ◻« ou sur »0...9«.

2 Lancez l'enregistrement grâce à une pression prolongée de la touche »●«.

– Le magnétoscope enregistre alors les émissions de la chaîne payante PAY-TV.

RESTITUTION SONORE

Le magnéto-scope dispose de deux différents systèmes d'enregistrement et de restitution du son.

- La piste hi-fi, pour les enregistrements stéréo et en deux langues.
- La piste mono, pour la reproduction du son sur des magnéto-scopes mono et pour la postsonorisation.

Reproduction sonore HiFi

Raccordement

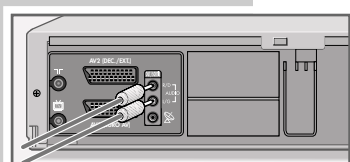

- 1 Reliez les prises »**AUDIO OUT R L**« situées sur la face arrière du magnéto-scope et les prises d'entrée correspondantes de la chaîne hi-fi ou de la chaîne Surround-Sound avec un câble Cinch disponible dans le commerce.

Préparatifs

Mettez la chaîne hi-fi ou Surround-Sound en marche.

Introduisez la cassette enregistrée dans le magnéto-scope.

Reproduction sonore HiFi

- 1 Lancez la restitution sonore en appuyant sur »▶«.
- 2 Mettez fin à la restitution sonore en appuyant sur »■«.

Sélection de la piste audio

- 1 Mettez le téléviseur en marche et sélectionnez sur le téléviseur la chaîne »AV« correspondant au magnéto-scope.
- 2 Pendant la lecture, appelez le menu Audio avec »**Audio**«.
- 3 Sélectionnez le signal audio de votre choix en appuyant sur »◀« ou sur »▶«, puis confirmez votre sélection en appuyant sur »**OK**«.
 - Affichage à l'écran :
 - »STEREO« = stéréo ; »L« = gauche ; »R« = droite ;
 - »MONO« = mono.
- 4 Pour désactiver le menu Audio, appuyez sur »i«.



Postsonorisation

Vous pouvez sonoriser après coup une image enregistrée.

Raccordement

- 1 Reliez les prises »**L AUDIO IN R**« sur l'avant du magnétoscope et les prises de sortie correspondantes de la chaîne HiFi ou Surround-Sound avec un câble Cinch de type commercial.

Préparatifs

Mettez le téléviseur en marche.

Sélectionnez le numéro de chaîne »AV« correspondant à la lecture vidéo.

Insérez la cassette vidéo souhaitée.

Utilisation

- 1 Pendant la lecture, recherchez l'emplacement de bande ou la sonorisation doit commencer, puis une fois l'emplacement trouvé, appuyez sur »**II**«.
- 2 Commutez la source sonore externe sur lecture et commencez la postsonorisation en appuyant sur »**Dub**«.
 - Le son d'origine reste sur la piste audio HiFi, le nouveau son est enregistré sur la piste audio mono.
- 3 Terminez la postsonorisation en appuyant sur »**■**«.

Remarque :

Pour écouter le nouveau son, appuyez sur »**Audio**« jusqu'à ce que »**L R**« disparaisse de l'affichage du magnétoscope.

REGLAGES SPECIAUX

Tri ou suppression des chaînes de télévision et modification du nom des chaînes

Remarque :

Si le magnétoscope est raccordé à un téléviseur équipé des fonctions Megalogic, les réglages décrits de la page 47 à la page 53 sont impossibles.

Préparatifs

Mettez le téléviseur en marche.

Sélectionnez la chaîne »AV« correspondant au magnétoscope.

Appel du menu principal

- 1 Appuyez sur »i« pour appeler le menu principal.
– Le menu principal apparaît.
- 2 Sélectionnez la ligne »INSTALLATION« avec »+« ou »-« et activez-la avec »OK«.
– Le menu »INSTALLATION« apparaît.
- 3 Sélectionnez la ligne »TRI DES PROGRAMMES« avec »+« ou »-« et activez-la avec »OK«.
– Le menu »TRI DES PROGRAMMES« apparaît.

Remarques :

Sélectionnez la fonction souhaitée dans le menu »TRI DES PROGRAMMES« et consultez les chapitres suivants à partir du point 1 pour obtenir des informations sur la suite des opérations.

La chaîne de télévision utilisée apparaît à l'arrière plan du menu. Si, de ce fait, le texte du menu n'est pas lisible, appuyez sur »Dub«, le menu apparaît alors sur fond bleu.

Tri des chaînes de télévision

- 1 Sélectionnez la ligne »TRI MANUEL« en appuyant sur »OK«.
– Le menu »TRI MANUEL« apparaît.
- 2 Sélectionnez le programme télévisé que vous souhaitez échanger en appuyant sur »+ - ◀ ▶« et marquez-le en appuyant sur »OK«.
- 3 Sélectionnez le numéro de chaîne avec lequel la chaîne de télévision marquée doit être échangée en appuyant sur »+ - ◀ ▶« et confirmez votre sélection avec »OK«.
- 4 Terminez le réglage en appuyant sur »i«.



Suppression de chaînes de télévision de la liste de chaînes



- 1 Sélectionnez la ligne »EFFACEMENT« avec »+« ou »-« et activez-la avec »OK«.
 – Le menu »EFFACEMENT« apparaît.
- 2 Sélectionnez la chaîne de télévision qui doit être supprimée en appuyant sur »+ - <> ><« et marquez-la en appuyant sur »OK«.
- 3 Supprimez la chaîne de télévision avec »Clear«.
- 4 Terminez le réglage en appuyant sur »i«.

Entrée du nom des chaînes de télévision



- 1 Sélectionnez la ligne »ENTRER UN NOM« en appuyant sur »+« ou »-« et activez-la en appuyant sur »OK«.
 – Le menu »ENTRER UN NOM« apparaît.
- 2 Sélectionnez la chaîne pour laquelle un nom doit être entré en appuyant sur »+ - <> ><« et activez-la en appuyant sur »OK«.
- 3 Entrez les caractères en appuyant sur »+« ou »-«, sélectionnez l'emplacement du caractère suivant en appuyant sur »-« ou »><« et répétez la procédure pour entrer les caractères restants (max. 5 caractères).
- 4 Mémorisez le réglage avec »OK«.
- 5 Terminez le réglage en appuyant sur »i«.

Reréglage des chaînes de télévision

Vous pouvez procéder à une nouvelle recherche ATS, ce qui peut s'avérer utile en cas de déménagement. Attention : cette fonction efface toutes les chaînes mémorisées.



- 1 Appuyez sur »i« pour que le menu principal s'affiche.
- 2 Sélectionnez la ligne »SERVICE« en appuyant sur »+« ou sur »-« et activez-la avec »OK«.
- 3 Sélectionnez la ligne »REDEMARRAGE ATS« en appuyant sur »+« ou sur »-«.
- 4 Sélectionnez la rubrique »START« en appuyant sur »<>« ou sur »><« et confirmez cette sélection avec »OK«.
 – Le reste de la marche à suivre correspond aux opérations décrites au chapitre "Réglage automatique" à partir du point 2, page 18.

"Saut" de chaînes de télévision

Vous activez cette fonction avec »+« ou »-« lorsque, en passant d'un numéro de chaîne à l'autre, vous souhaitez sauter un ou plusieurs numéros de chaîne.

Préparatifs

Mettez le téléviseur en marche.

Sélectionnez la chaîne »AV« correspondant au magnétoscope.

Programmation

- 1 Appuyez sur »i« pour que le menu principal s'affiche.
- 2 Sélectionnez la ligne »INSTALLATION« avec »+« ou »-« et activez-la avec »OK«.
- 3 Sélectionnez la ligne »RÉGLAGE DE ÉMETTEURS« en appuyant sur »OK«.
- 4 Sélectionnez la ligne »RÉGLAGE DES CANAUX« en appuyant sur »OK«.
– Le menu pour le réglage des chaînes apparaît sur l'écran, la ligne »PROGRAMME« est marquée.
- 5 Sélectionnez le numéro de chaîne qui doit être "sauté" en appuyant sur »◀« ou »▶«.
- 6 Sélectionnez la ligne »SAUT« en appuyant sur »+« ou sur »-«.
- 7 Sélectionnez »MAR« en appuyant sur »◀«.
- 8 Mémorisez le réglage pour ce numéro de chaîne en appuyant sur »OK«.
- 9 Terminez le réglage avec »i«.

Remarque :

Pour pouvoir à nouveau sélectionner les numéros de chaîne, répétez le réglage et sélectionnez »ARR« dans le point 7 en appuyant sur »▶«.

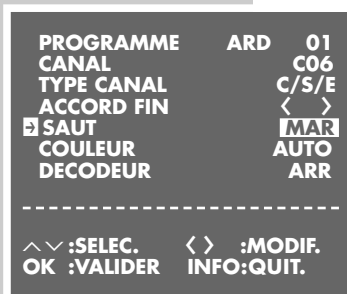
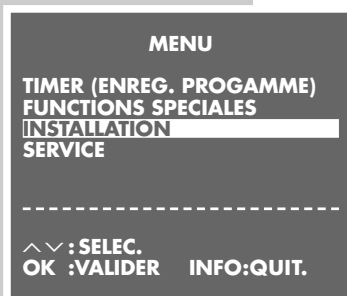

Réglage de nouvelles chaînes captées par l'antenne ou par le câble

Préparatifs

Mettez le téléviseur en marche.

Sélectionnez le numéro de chaîne »AV« pour le magnétoscope.

Programmation

- 1 Appuyez sur »i« pour que le menu principal s'affiche.
- 2 Sélectionnez la ligne »INSTALLATION« avec »+« ou »-« et activez-la avec »OK«.
- 3 Activez la ligne »RÉGLAGE DE ÉMETTEURS« en appuyant sur »OK«.
- 4 Sélectionnez la ligne »RÉGLAGE DES CANAUX« en appuyant sur »OK«.
– La ligne »PROGRAMME« est marquée.

Remarque :

Si la chaîne de télévision actuelle n'est pas compatible avec le réglage, appuyez sur »Dub«, le menu apparaît alors sur fond bleu.

- 5 Sélectionnez le numéro de chaîne sur lequel la nouvelle chaîne de télévision doit être mémorisée en appuyant sur »◀« ou »▶« ou encore »0 ... 9«.
- 6 Sélectionnez la ligne »COULEUR« en appuyant sur »+« ou »-«, puis sélectionnez le système de télévision désiré (»PAL«, »MESECAM« ou »AUTO«) avec »◀« ou »▶«.
- 7 Sélectionnez la ligne »CANAL« en appuyant sur »+« ou sur »-«.
Passage des canaux normaux (affichage : »C«) sur canaux spéciaux/canaux hyperbande (affichage : »S«) ou canaux particuliers (affichage : »E«) et inversement en appuyant sur »Monitor«.
- 8 Entrez le numéro à deux chiffres de la chaîne de télévision en appuyant sur »0 ... 9« ; ou bien démarrez la recherche en appuyant sur »◀« ou »▶«.
- 9 Vous pouvez, si nécessaire, affiner le réglage de la chaîne en appuyant sur »+« ou sur »-« pour sélectionner la ligne »ACCORD FIN« ; effectuez ensuite la modification en appuyant sur »◀« ou »▶«.
- 10 Sélectionnez la ligne »SAUT« avec »+« ou »-«, puis appuyez sur »▶« pour sélectionner »ARR«.

PROGRAMME	SKY	20
CANAL		C 46
TYPE CANAL		C/S/E
ACCORD FIN		< >
SAUT		ARR
COULEUR		AUTO
DECODEUR		ARR

^v :SELEC.	0-9 :ENTREE	
OK :VALIDER	< > :MODIF.	INFO :QUIT.

PROGRAMME	----	21
CANAL		C 00
TYPE CANAL		C/S/E
ACCORD FIN		< >
SAUT		ARR
COULEUR		AUTO
DECODEUR		ARR

^v :SELEC.	0-9 :ENTREE	
OK :VALIDER	< > :MODIF.	INFO :QUIT.

PROGRAMME	----	21
CANAL		C 49
TYPE CANAL		C/S/E
ACCORD FIN		< >
SAUT		ARR
COULEUR		AUTO
DECODEUR		ARR

MON. : C/S/E	0-9 :ENTREE	
^v :SELEC.	< > :MODIF.	INFO :QUIT.
OK :VALIDER		

REGLAGES SPECIAUX

PROGRAMME	----	22
CANAL		C 00
TYPE CANAL		C/S/E
ACCORD FIN		< >
SAUT		ARR
COULEUR		AUTO
DECODEUR		ARR

0-9	:	ENTREE
< >	:	MODIF.
OK	:	VALIDER
INFO	:	QUIT.

11 Mémorisez le réglage pour ce numéro de chaîne en appuyant sur »OK«.

– Le curseur passe à la ligne »PROGRAMME«, le numéro de chaîne suivant est affiché.

Remarque :

Pour régler d'autres chaînes de télévision, répétez les points 5 à 11.

12 Appuyez sur »i« pour mettre fin au réglage.

Activation/désactivation de la chaîne du magnétoscope

Lorsque l'offre de chaînes de télévision reçues par votre magnétoscope en mode UHF entre le canal 21 et le canal 69 est importante, il peut y avoir des perturbations d'image lors du fonctionnement du magnétoscope.

Si la chaîne du magnétoscope est désactivée, le magnétoscope et le téléviseur doivent être raccordés avec un câble EURO-AV (voir chapitre "Raccordement et préparatifs" page 11, 12 ou 14).

Désactivation de la chaîne du magnétoscope

1 Appuyez sur »i« pour que le menu principal s'affiche.

2 Sélectionnez la ligne »SERVICE« en appuyant sur »+« ou sur »-« et activez-la avec »OK«.
– Le menu »SERVICE« apparaît.

3 Sélectionnez la ligne »CANAL DE SORTIE« en appuyant sur »+« ou sur »-«.

4 Désactivez la chaîne du magnétoscope en appuyant sur »◀« ou sur »▶« (affichage »ARR«) et confirmez la désactivation avec »OK«.

Activation de la chaîne du magnétoscope

1 Appuyez sur »i« pour que le menu principal s'affiche.

2 Sélectionnez la ligne »SERVICE« en appuyant sur »+« ou sur »-« et activez-la avec »OK«.
– Le menu »SERVICE« apparaît.

3 Sélectionnez la ligne »CANAL DE SORTIE« en appuyant sur »+« ou sur »-«.

4 Activez la chaîne du magnétoscope en appuyant sur »◀« ou sur »▶« (affichage par exemple »C 21«) et confirmez l'activation avec »OK«.

SERVICE		
CONTROL PERI-PIN8	ARR	
CODE SERRURE	----	
TYPE-CASSETTE	E180	
LECTURE CONTINUE	ARR	
CANAL DE SORTIE	ARR	
REDEMARRAGE ATS	ARR	
MENU COMMERCANT	----	

< >	:	MODIF.
OK	:	VALIDER
INFO	:	QUIT.

SERVICE		
CONTROL PERI-PIN8	ARR	
CODE SERRURE	----	
TYPE-CASSETTE	E180	
LECTURE CONTINUE	ARR	
CANAL DE SORTIE	C21	
REDEMARRAGE ATS	ARR	
MENU COMMERCANT	----	

< >	:	MODIF.
OK	:	VALIDER
INFO	:	QUIT.

Réglage de nouvelles chaînes captées par le module VCR-SAT

Préparatifs

Mettez le téléviseur en marche.

Sélectionnez la chaîne »AV« correspondant au magnétoscope.

Réglage

- 1 Appuyez sur »i« pour que le menu principal s'affiche.
- 2 Sélectionnez la ligne »INSTALLATION« avec »+« ou »-« et activez-la avec »OK«.
- 3 Activez la ligne »RÉGLAGE DE ÉMETTEURS« en appuyant sur »OK«.
- 4 Sélectionnez la ligne »RÉGLAGE DES CANAUX« en appuyant sur »OK«.
– La ligne »PROGRAMME« est marquée.

Remarque :

Si la chaîne en cours de diffusion gêne le réglage, veuillez appuyer sur »Dub« ; le menu apparaît alors sur fond bleu.

- 5 Pour sélectionner le numéro de chaîne de votre choix sur lequel une nouvelle chaîne satellite doit être placée, appuyez sur »◀« ou sur »▶«.
- 6 Sélectionnez la ligne »TYPE CANAL« en appuyant sur »+« ou sur »-«, puis appuyez sur »◀« ou sur »▶« pour sélectionner la rubrique »SAT«.
- 7 Sélectionnez la ligne »MODULE-SAT« en appuyant sur »+« ou sur »-«, puis activez avec »◀« ou »▶« la rubrique »MENU«.
– Sur l'écran apparaît un menu indiquant les données de la chaîne satellite sélectionnée.
La ligne »FREQU.« est marquée.
– Voici les possibilités de réglage de la chaîne satellite qu'offre ce menu.

CHAINE 15

Numéro de la chaîne satellite sélectionnée.

FREQU. 109640,0 MHZ

Fréquence d'émission de la chaîne satellite.

POL/ANT. HOR A LOW

Réglages LNB :

Polarisation HOR (horizontale) VER (verticale) ;

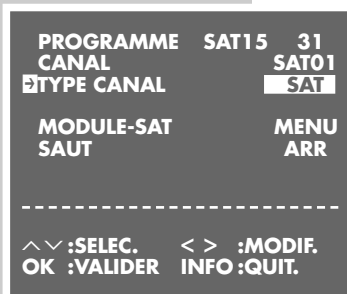
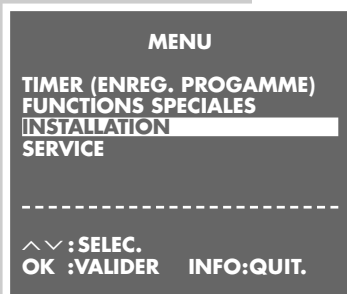

REGLAGES SPECIAUX

CHAINE	15
FREQU.	10964,0 MHz
POL/ANT. HOR A	LOW
SON	7,02/7,20 MHz
MODE	STEREO
AUDIO BW	110 KHZ
DECODEUR	ARRET
LNB LO 1	9,750 GHZ
CONTRASTE	2 (32)

▲ ▼ :SELECT ◀ ▶ :MODIF.
OK :VALIDER INFO:QUITT

Sélection du satellite A (par ex. ASTRA) ou B (par ex. Eutelsat) ;

LOW = bande de fréquence inférieure ;

HIGH = bande de fréquence supérieure.

SON **7.02/720 MHZ**

Fréquence sonore gauche/droite.

MODE **STEREO**

Réglage du type de son (STEREO, MONO, 50µS, 75µS, J17). Réglage de la qualité sonore en fonction de votre impression subjective.

AUDIO BW **110 KHZ**

Réglage de la largeur de bande. Réglage de la qualité sonore en fonction de votre impression subjective.

DECODEUR **ARRET**

Mise en marche/à l'arrêt du décodeur destiné aux chaînes satellite cryptées.

LNB LO1 **9,750 GHZ**

Fréquence oscillatoire de l'unité de réception satellite (LNB).

CONTRASTE 2 **(32)**

Modification du contraste d'image de la chaîne satellite sélectionnée. Réglage de la qualité de l'image en fonction de votre impression subjective.

8 Appuyez sur »0 ... 9« pour entrer directement la fréquence ; ou bien sur »◀« ou sur »▶« pour la modifier pas à pas ; ou encore appuyez de manière répétée sur »Index« jusqu'à ce que la "nouvelle" chaîne satellite apparaisse à l'écran.

9 Appuyez sur »+« ou sur »-« pour sélectionner les données d'émetteur à modifier de la chaîne satellite, puis sur »0 ... 9« pour entrer directement les nouvelles données ou bien sur »◀« ou »▶« pour les modifier.

Remarque :

Appuyez sur »i« pour retourner au menu précédent sans mémoriser les modifications.

10 Appuyez sur »OK« pour mémoriser les modifications.
– Le magnétoscope revient au menu précédent et sélectionne automatiquement le numéro de chaîne suivant.

11 Appuyez sur »i« pour mettre fin au réglage.

REGLAGE DE L'HEURE ET DE LA DATE

Actualisation automatique de l'heure et de la date

Lorsqu'une chaîne de télévision proposant le télétexte est réglée sur le numéro de chaîne 1 du magnétoscope, celui-ci s'en sert pour actualiser son horloge "interne".

Cette actualisation a lieu quotidiennement entre 3 heures et 6 heures, ce qui permet au magnétoscope de reconnaître le passage à l'heure d'été et à l'heure d'hiver.

Réglage manuel de l'heure et de la date

- 1 Mettez le téléviseur en marche et sélectionnez sur le téléviseur la chaîne »AV« correspondant au magnétoscope.
- 2 Appuyez sur »i« pour que le menu principal s'affiche.
- 3 Sélectionnez la ligne »INSTALLATION« avec »+« ou »-« et activez avec »OK«.
- 4 Sélectionnez la ligne »MISE À L' HEURE« en appuyant sur »+« ou sur »-«, puis activez-la en appuyant sur »OK«.
- Le menu »MISE À L' HEURE« apparaît, l'affichage »HEURE« est marqué.
- 5 Entrez les quatre chiffres de l'heure avec les touches numériques »0 ... 9«.
- 6 Entrez les quatre chiffres de la date avec »0 ... 9«.
- 7 Entrez les deux chiffres de l'année avec »0 ... 9«.

Remarque :

- L'affichage »*« signifie que la fonction d'actualisation automatique de l'heure est activée. Pour désactiver cette fonction, sélectionnez l'affichage »*« en appuyant sur »▶« et désactivez la fonction en appuyant sur »+« ou »-« (affichage »-«).

- 8 Terminez le réglage avec »OK«.



Sélection des particularités du menu »FOCTIONS SPECIALES«

- 1 Mettez le téléviseur en marche et sélectionnez sur le téléviseur la chaîne »AV« correspondant au magnétoscope.
- 2 Mettez le magnétoscope en marche en appuyant sur »0 ... 9«.
- 3 Appuyez sur »i« pour appeler le menu principal.
– Le menu principal apparaît.
- 4 Sélectionnez la ligne »FUNCTIONS SPECIALES« en appuyant sur »+« ou sur »-«, puis activez-la en appuyant sur »OK«.
– Le menu »FUNCTIONS SPECIALES« apparaît.
- 5 Sélectionnez la fonction souhaitée dans le tableau »FUNCTIONS SPECIALES« , et consultez les chapitres suivants à partir du point 1 pour obtenir des informations sur la suite des opérations.

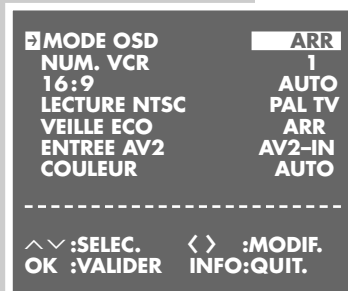
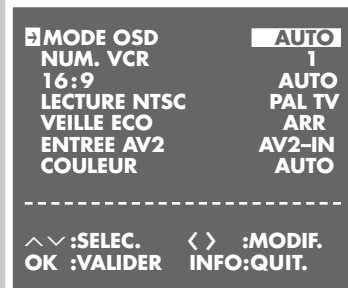

Activation et désactivation des affichages écran (OSD – On Screen Display)

- 1 Sélectionnez la ligne »MODE OSD« en appuyant sur »+« ou sur »-«.
- 2 Sélectionnez »ARR«, »AUTO« ou »MAR« en appuyant sur »<« ou sur »>« et confirmez cette sélection avec »OK«.
- 3 Terminez le réglage en appuyant sur »i«.

Activation de la fonction de désactivation automatique

Si la fonction de désactivation automatique est activée, le magnétoscope est désactivé automatiquement au bout de 3 heures.

- 1 Sélectionnez la ligne »VEILLE ECO« en appuyant sur »+« ou sur »-«.
- 2 Sélectionnez »3 HR« ou »ARR« en appuyant sur »<« ou »>« et confirmez la sélection avec »OK«.

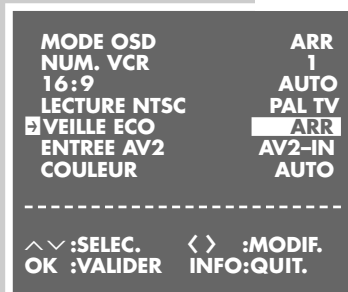

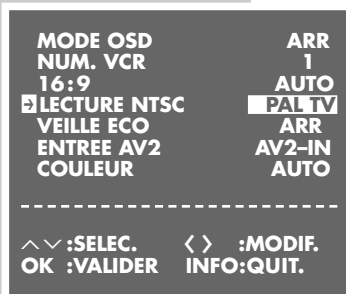

Lecture NTSC

Ce réglage vous permet de sélectionner la norme couleur de la lecture de cassette pour le téléviseur branché sur la prise »**AV 1 (EURO AV)**«. Sélectionnez le réglage PAL-TV pour un téléviseur PAL ou le réglage NTSC pour un téléviseur multi-normes.

- 1 Sélectionnez la ligne »LECTURE NTSC« en appuyant sur »+« ou sur »-«.
- 2 Sélectionnez »PAL-TV« en appuyant sur »◀« ou sélectionnez »NTSC (= Multinorm)« en appuyant sur »▶« et confirmez votre sélection avec »OK«.

Sélection du niveau d'utilisation du magnétoscope

Votre télécommande vous permet de commander à distance plusieurs magnétoscopes GRUNDIG indépendamment les uns des autres. Demandez à votre spécialiste quels sont les magnétoscopes GRUNDIG offrant cette fonction.

Afin que les deux magnétoscopes ne se gênent pas mutuellement, le réglage du niveau d'utilisation du modèle GV 5153 doit être modifié.

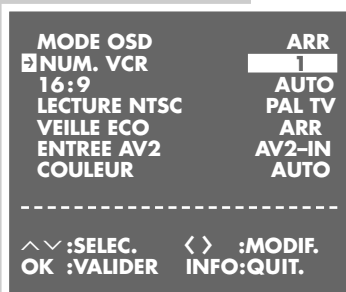

- 1 Sélectionnez la ligne »NUM. VCR« en appuyant sur »+« ou sur »-«.
- 2 Sélectionnez »2« (ou »1«) en appuyant sur »◀« ou sur »▶« et confirmez votre sélection avec »OK«.
- 3 Terminez le réglage en appuyant sur »i«.
– Le modèle GV 5153 est réglé sur le niveau d'utilisation 2. Pour pouvoir commander à distance le GV 5153, la télécommande du magnétoscope GRUNDIG le plus ancien doit être maintenant placée sur niveau d'utilisation 2.

Remarque :

- Pour rétablir le niveau d'utilisation 1 du GV 5153, appuyez sur »i« et sélectionnez, sur la ligne »NUM. VCR« du menu »FUNCTIONS SPECIALES«, le niveau d'utilisation »1« à l'aide des touches »◀« ou »▶«.

Utilisation avec un téléviseur de format 16:9

Dans un tel cas, il est nécessaire d'accorder les prises d'entrée du magnétoscope.

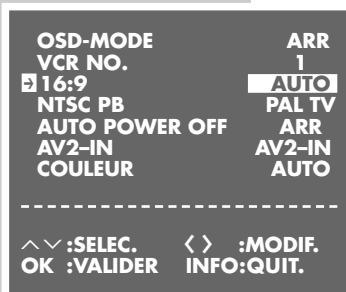

- 1 Sélectionnez la ligne »16 : 9« en appuyant sur »+« ou »-«.
- 2 Sélectionnez »AUTO« avec »◀« ou »▶« et confirmez avec »OK«.
- 3 Terminez le réglage en appuyant sur »i«.

Sélection des particularités du menu »SERVICE«

- 1 Mettez le téléviseur en marche et sélectionnez sur le téléviseur la chaîne »AV« correspondant au magnétoscope.
- 2 Mettez le magnétoscope en marche en appuyant sur »0 ... 9«.
- 3 Appuyez sur »i« pour que le menu principal s'affiche.
- 4 Sélectionnez la ligne »SERVICE« en appuyant sur »+« ou sur »-«, puis activez-la en appuyant sur »OK«.
 - Le menu »SERVICE« apparaît.
- 5 Sélectionnez la fonction souhaitée dans le menu »SERVICE« et consultez les chapitres suivants à partir du point 1 pour obtenir des informations sur la suite des opérations.

SERVICE	
CONTROL PERI-PIN8	ARR
CODE SERRURE	-----
TYPE-CASSETTE	E180
LECTURE CONTINUE	ARR
CANAL DE SORTIE	ARR
REDEMARRAGE ATS	ARR
MENU COMMERCANT	----

^v :SELEC.	<> :MODIF.
OK :VALIDER	INFO :QUIT.

Activation de la télécommande du téléviseur GRUNDIG pour le magnétoscope

Si la télécommande de votre magnétoscope ne peut être utilisée parce que ce dernier est installé dans une armoire fermée, vous pouvez également utiliser la télécommande de votre téléviseur pour commander à distance le magnétoscope. Seule condition : le téléviseur et le magnétoscope doivent être reliés par l'intermédiaire de leur prise »AV1 (EURO AV)«.

- 1 Sélectionnez la ligne »CONTROL PERI-PIN8« en appuyant sur »+« ou sur »-«.
- 2 Sélectionnez »MAR« en appuyant sur »◀« ou sur »▶« et confirmez cette sélection avec »OK«.
- 3 Terminez le réglage en appuyant sur »i«.

SERVICE	
CONTROL PERI-PIN8	MAR
CODE SERRURE	-----
TYPE-CASSETTE	E180
LECTURE CONTINUE	ARR
CANAL DE SORTIE	ARR
REDEMARRAGE ATS	ARR
MENU COMMERCANT	----

^v :SELEC.	<> :MODIF.
OK :VALIDER	INFO :QUIT.

Entrée de la longueur de la cassette

Une fois la cassette introduite dans le magnétoscope, celui-ci mesure la longueur de cette cassette et indique, pour les cassettes divisées en heures (E60, E120), sa durée totale et la durée écoulée.

Pour toutes les autres cassettes, vous devez indiquer manuellement la durée de la cassette (E180, E240, E260, E300).

- 1 Sélectionnez la ligne »TYPE-CASSETTE« en appuyant sur »+« ou sur »-«.
- 2 Sélectionnez la longueur de cassette concernée en appuyant sur »◀« ou sur »▶« et confirmez cette sélection avec »OK«.
- 3 Terminez le réglage en appuyant sur »i«.

SERVICE	
CONTROL PERI-PIN8	ARR
CODE SERRURE	-----
TYPE-CASSETTE	E180
LECTURE CONTINUE	ARR
CANAL DE SORTIE	ARR
REDEMARRAGE ATS	ARR
MENU COMMERCANT	----

^v :SELEC.	<> :MODIF.
OK :VALIDER	INFO :QUIT.

SÛRETÉ POUR ENFANTS

La sûreté pour enfants vous permet de verrouiller toutes les fonctions du magnétoscope.

Activation de la sûreté pour enfants

- 1 Appuyez sur »i« pour que le menu principal s'affiche.
– Le menu principal apparaît.
- 2 Sélectionnez la ligne »SERVICE« en appuyant sur »+« ou sur »-« et activez-la avec »OK«.
– Le menu »SERVICE« apparaît.
- 3 Sélectionnez la ligne »CODE SERRURE« en appuyant sur »+« ou sur »-«.
- 4 Entrez les cinq chiffres du code secret en appuyant sur »0 ... 9« et confirmez le code en appuyant sur »OK«.
– Sur l'écran du téléviseur s'inscrit l'information »LOCKED«, toutes les fonctions du magnétoscope sont verrouillées.

SERVICE	
CONTROL PERI-PIN8	ARR
CODE SERRURE	-----
TYPE-CASSETTE	E180
LECTURE CONTINUE	ARR
CANAL DE SORTIE	ARR
REDEMARRAGE ATS	ARR
MENU COMMERCANT	----

^v :SELEC.	<> :MODIF.
OK :VALIDER	INFO :QUIT.

Désactivation de la sûreté pour enfants

- 1 Ouvrez le menu »SERVICE« en appuyant sur »i«.
- 2 Entrez les cinq chiffres du code secret en appuyant sur »0 ... 9« et confirmez le code en appuyant sur »OK«.
– La sûreté pour enfants est désactivée.

Remarque :

Si vous avez oublié le code secret, appuyez successivement sur les touches »>>«, »<<«, »-«, »+«, »OK« ; la sûreté pour enfants est alors désactivée.

SERVICE	
CONTROL PERI-PIN8	ARR
CODE SERRURE	-----
TYPE-CASSETTE	E180
LECTURE CONTINUE	ARR
CANAL DE SORTIE	ARR
REDEMARRAGE ATS	ARR
MENU COMMERCANT	----

^v :SELEC.	<> :MODIF.
OK :VALIDER	INFO :QUIT.

COMMANDE A DISTANCE



Cette télécommande vidéo vous permet également de commander à distance des téléviseurs GRUNDIG. Les fonctions que vous pouvez commander à distance dépendent du modèle de téléviseur GRUNDIG utilisé.

Tenez la télécommande en direction du téléviseur.

TV Commute la télécommande sur télécommande pour téléviseur. Pour ce faire, appuyez sur »TV« et maintenez la pression, puis appuyez sur la touche correspondant à la fonction que vous voulez utiliser.

 Eteint le téléviseur (Stand-by).

1 ... 0 Met en marche le téléviseur à partir de son mode veille (Stand-by) ; sélectionne directement les chaînes de télévision ; »0« sélectionne les numéros de chaînes »RV«. En mode Télétexte : entrez un numéro de page (trois chiffres).

PIP En mode Téléviseur : petite image dans l'image.



 Permet de changer de format d'image.

? Ouvre le petit mode d'emploi du téléviseur.

 Commute le volume sur marche/arrêt (silence).

i Ouvre le "DIALOG CENTER" ou commute sur le mode Menu.

Z Commute entre les deux dernières chaînes sélectionnées (zapping).

  Permet de régler le volume : »-« pour moins fort, »+« pour plus fort.
En mode Menu : »-« curseur vers la gauche, »+« curseur vers la droite.

OK Active les fonctions, appelle les données, les confirme et les mémorise.

+ - Sélectionne les chaînes de télévision, »+« dans l'ordre croissant, »-« dans l'ordre décroissant.
En mode Menu : »+« curseur vers le haut, »-« curseur vers le bas.

TXT Commute entre le mode Télétexte/Téléviseur.

TV-G Active et désactive le guide TV.

Dub En mode Télétexte : permet de revenir une page " en arrière".

Index En mode Télétexte : permet d'" avancer" d'une page.

 En mode Télétexte : passage au "Thème" suivant.

 En mode Télétexte : passage au "Chapitre" suivant.

 Ouvre le menu "Son".

 Ouvre le menu "Image".

INFORMATIONS

Comment remédier soi-même aux pannes ?

Panne	Cause	Aide
Pas d'heure sur le magnétoscope/la cassette n'est pas introduite.	La fiche secteur est débranchée ou il y a un mauvais contact.	Branchez la fiche secteur ou utilisez une autre prise.
» - : - « s'affiche sur l'écran à la place de l'heure.	Pas d'heure actuelle sur le magnétoscope.	Réglage de l'heure et de la date.
Enregistrement de programmes de télévision impossible (image brouillée sur l'écran).	Le câble d'antenne n'est pas branché.	Branchez le câble d'antenne. Réglez la chaîne.
	Le programme à enregistrer n'est pas réglé sur le magnétoscope.	Pour contrôler, sélectionnez le programme à enregistrer sur le téléviseur ou demandez à vos voisins si le programme est émis en ce moment.
	La chaîne n'existe plus ou l'installation de l'antenne est défectueuse.	
Enregistrement impossible	La cassette est verrouillée, pas de nouvel enregistrement possible (languette cassée).	Recouvrez l'ouverture à l'arrière de la cassette.
L'enregistrement TIMER n'a pas été exécuté.	Le numéro ShowView ou la date étaient incorrects.	
	Les heures VPS/PDC ont été mal entrées pour les programmes d'enregistrement VPS/PDC.	
	Une fois le mode Prêt à l'enregistrement interrompu, » Timer on « n'a pas été actionné.	
La qualité de l'image restituée est mauvaise.	Les réglages du magnétoscope et du téléviseur n'ont pas été accordés.	Accordez les réglages du magnétoscope et du téléviseur (voir page 16).
	La position de piste est mal réglée.	En lecture, appuyez sur » + « ou » - « pour régler l'image selon vos besoins.
	Les têtes vidéo sont usées.	Veillez prendre contact avec un spécialiste.
L'utilisation de la télécommande n'est pas possible.	Les piles de la télécommande sont usées.	Remplacez les piles.
	La télécommande n'est pas dirigée vers le magnétoscope.	Dirigez la télécommande vers le magnétoscope.

Caractéristiques techniques

Ce magnétoscope est conforme aux consignes de sécurité DIN EN 60065 (VDE 0860) et donc à la réglementation internationale de sécurité IEC 60065. Ce produit satisfait aux exigences de la directive 89/336/EWG und 73/23/EWG.

Norme FS :

CCIR, PAL B/G, 625 lignes
CCIR, MESEC B/G, 625 lignes

Système : VHS**Tension de secteur :**

220-240 V, 50 Hz

Poids : env. 2,8 kg**Consommation :**

- En mode d'enregistrement :
env. 17 W
- Stand-by : $\leq 5,0$ W
- Mode de fonctionnement économique :
 $\leq 3,0$ W

Position de fonctionnement :

Horizontale

Température ambiante :

Entre +10°C et +35°C

Humidité relative :

jusqu'à 80% max.

Durée de rembobinage en marche arrière :

avec cassette E 180, 60 secondes en moyenne

Prises d'entrée Audio L AUDIO IN R : 2 Cinch**Prise d'entrée vidéo VIDEO IN :** Cinch**Prises de sortie Audio L AUDIO OUT R :** 2 Cinch**2 prises Euro-AV :** à 21 pôles (DIN/EN 50049)**Prise de commande SAT :** Cinch**Prise d'entrée pour antenne :** coaxial B, entrée 75 Ω (DIN 45325)**Prise de sortie pour antenne :** Coaxial S, sortie 75 Ω

GRUNDIG Service

<p>GRUNDIG Kundendienst Nord Kolumbusstraße 14 D-22113 Hamburg +49/40-7 33 31-0</p>	<p>GRUNDIG Kundendienst West Horbeller Straße 19 D-50858 Köln +49/22 34-95 81-2 51</p>	<p>GRUNDIG Kundendienst Mitte Dudenstraße 45-53 D-68167 Mannheim +49/6 21-33-76-70</p>	<p>GRUNDIG Kundendienst Süd Beuthener Straße 65 D-90471 Nürnberg +49/9 11-7 03-0</p>	<p>GRUNDIG Kundendienst Ost Wittestraße 30e D-13509 Berlin +49/30-4 38 03-21</p>
		<p>GRUNDIG BELUX N.V. Deltapark, Weihoek 3, Unit 3G B-1930 Zaventem +32/2-7 16 04 00</p>	<p>GRUNDIG SCHWEIZ AG Steinacker Straße 28 CH-8302 Kloten +41/1-8 15 81 11</p>	<p>GRUNDIG OY Luoteisrinne 5 SF-02271 Espoo +3 58/9-8 04 39 00</p>
		<p>GRUNDIG UK LTD. Elstree Way, Borehamwood, Herts, WD6 1RX GB Großbritannien/Great Britain +44/1 81-3 24 94 00</p>	<p>GRUNDIG PORTUGUESA Comércio de Artigos Electrónicos, Lda. Rua Bento de Jesus Caraça 17 P-1495 Cruz Quebrada, Lisboa +3 51/1-4 19 75 70</p>	<p>GRUNDIG SVENSKA AB Albygatan 109 d, Box 4050 S-17104 Solna +46/8-6 29 85 30</p>
		<p>Technical Service Unit 35, Woodside Park, Wood Street Rugby, Warwickshire, CV21 2NP Großbritannien/Great Britain +44/1 78-8 57 00 88</p>	<p>GRUNDIG ESPAÑA S.A. Solsonés, 2 planta baja B3 Edificio Muntadas (Mas Blau) E-08820 El Prat De Llobregat (Barcelona) +34/93-4 79 92 00</p>	<p>GRUNDIG POLSKA SP.Z.O.O. Ul. Czestochowska 140 PL-62800 Kalisz +48/62-7 66 77 70</p> <p>GRUNDIG AUSTRIA Ges.m.b.H. Breitenfurter Straße 43-45 A-1120 Wien +43/1-81 11 70</p>
		<p>GRUNDIG IRELAND LTD. 2 Waverley Office Park, Old Naas Road EIR Dublin 12 +3 53/1-4 50 97 17</p>	<p>GRUNDIG NORGE A.S. Glynitveien 25, Postboks 234 N-1401 Ski +47/64 87 82 00</p>	<p>GRUNDIG NEDERLAND B.V. Gebouw Amstelveste Joan Muyskenweg 22 NL-1096 CJ Amsterdam +31/20-5 68 15 68</p>
		<p>GRUNDIG FRANCE S.A. 5 Boulevard Marcel Pourtout F-92563 Rueil Malmaison Cedex +33/1-41 39 26 26</p>	<p>GRUNDIG DANMARK A/S Lejrvej 19 DK-3500 Værløse +45/44 48 68 22</p>	<p>GRUNDIG ITALIANA S.P.A. Via G.B. Trener, 8 I-38100 Trento +39/4 61-89 31 11</p>

