

SOMMAIRE

4-7	Installation et sécurité
6	Montage mural
7	Montage du pied de table
8-10	Vue d'ensemble
8	Éléments de commande sur le téléviseur plasma
9	Raccordements au téléviseur plasma
10	Télécommande
11-12	Raccordements et préparatifs
11	Raccordement du câble d'antenne
11	Raccordement de l'amplificateur hi-fi externe
11	Raccordement des Subwoofer
11	Raccordement de haut-parleurs externes
11	Raccordement du câble secteur
12	Installation des piles dans la télécommande
13-15	Réglages
13	Réglage de la langue du menu
13	Réglage automatique des chaînes de télévision
14	Modification de l'affectation des chaînes
15	Réglages de l'image
15	Réglages du son
16-19	Fonction téléviseur
16	Mise en marche
16	Activation / désactivation du mode veille
16	Sélection des numéros de chaînes
16	Sélection des numéros de chaînes dans le tableau des chaînes
16	Sélection des sources externes
16	Modification du volume
16	Activation / désactivation du son
16	Affichage / masquage de l'heure
17	Affichage d'informations sur la chaîne de télévision
17	Affichage d'informations sur le numéro de chaîne
17	Arrêt sur image
17	Double image (Double Window)
18	Fonctionnement en mode PIP
19	Commutation du format d'image
20	Fonction télétexte
20	Fonction TOP-text ou FLOF-text
20	Fonction texte normal
20	Autres fonctions
21-23	Fonctions de confort
21	Entrée de l'heure d'arrêt programmé
21	Affichage / masquage des informations sur le numéro de chaîne
21	Modification du guide utilisateur (On Screen Display)
22	Activation / désactivation de l'affichage du logo
22	Réglage de la température des couleurs
23	Réglage du niveau du signal de sortie audio
23	Appel des informations
23	Rétablissement des réglages par défaut de l'appareil

24-25

- 24 Raccordement du PC
- 24 Fonctionnement avec le PC
- 24-25 Réglages pour le PC
- 25 Evaluation des signaux de synchronisation

Fonction Moniteur de PC

26-29

- 26 Décodeur ou récepteur satellite/Set Top-Box
- 27-28 Magnétoscope ou lecteur de DVD
- 29 Caméscope

Utilisation d'appareils externes

30-31

- 30 Réglage de nouvelles chaînes de télévision
- 31 Réglage des chaînes de télévision par saisie de leur fréquence
- 31 Entrée ultérieure du nom d'une chaîne de télévision

Réglages spéciaux

32-34

- 32 Caractéristiques techniques
- 32 Recommandations pour revendeurs spécialisés
- 33-34 Comment remédier soi-même aux pannes

Informations

INSTALLATION ET SECURITE

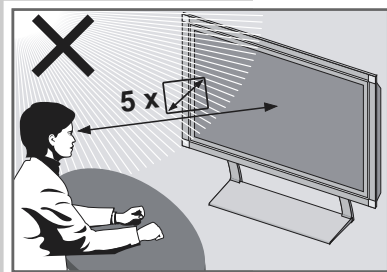

Veillez respecter les recommandations suivantes lors de l'installation du téléviseur Tharus :

L'appareil est destiné à la réception et à la lecture de signaux vidéo et audio. Toute autre utilisation est formellement exclue.

La distance idéale entre l'utilisateur et l'écran est égale à 5 fois la diagonale de l'écran (env. 5,50 m). La réflexion de lumière sur l'écran affecte la qualité de l'image.

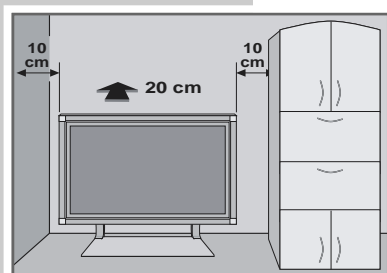

Pensez à prévoir des écarts suffisants si vous installez par exemple le téléviseur dans une niche murale.

L'appareil est conçu pour une utilisation dans des endroits secs. Si toutefois vous l'utilisez à l'extérieur, veillez à ce qu'il soit protégé contre l'humidité (pluie, projections d'eau). Ne placez jamais le téléviseur à proximité de sources d'humidité.

L'appareil n'est pas prévu pour être installé dans des endroits présentant une humidité de l'air très élevée (p. ex. régions tropicales). Le taux d'humidité de l'air ne doit pas dépasser 85%.

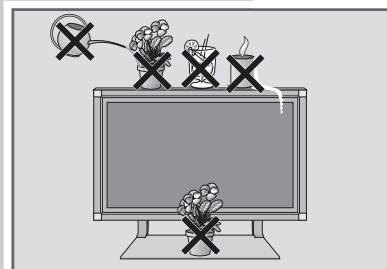

Ne posez pas de récipients contenant des liquides (vases ou autres) sur l'appareil. Le récipient peut se renverser et le liquide peut affecter la sécurité électrique.

Ne posez pas d'objets sur l'appareil (p. ex. des journaux).

Ne placez pas l'appareil à proximité d'un chauffage ou en plein soleil car ceci perturberait son système de refroidissement.

Les accumulations de chaleur représentent une source de danger et diminuent la durée de vie de l'appareil.

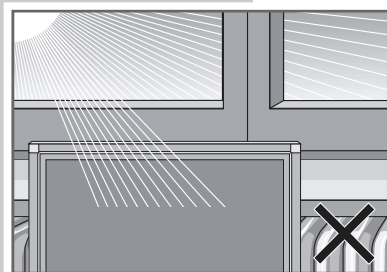

Pour des raisons de sécurité, il est recommandé de faire nettoyer de temps en temps les dépôts se formant dans l'appareil. Veuillez vous adresser à votre revendeur spécialisé.

N'ouvrez en aucun cas l'appareil. La garantie du fabricant ne couvre aucun dégât occasionné par des manipulations inadéquates.

Seuls des câbles de raccordement, accessoires et pièces de rechange GRUNDIG d'origine doivent être utilisés.

Assurez-vous que le câble secteur n'est pas abîmé.

Les orages sont une source de danger pour tout appareil électrique. Même lorsque l'appareil est éteint, il peut subir des dommages lorsque le réseau et/ou la ligne d'antenne sont frappés par la foudre. Par temps d'orage, débranchez toujours votre appareil ainsi que l'antenne.

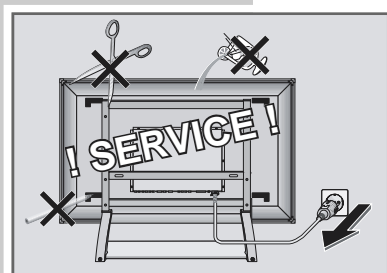

Pour nettoyer l'écran plasma, utilisez uniquement une peau de chamois et un nettoyant pour vitres en vente dans le commerce.

Pour nettoyer le boîtier de l'écran plasma, utilisez uniquement un chiffon légèrement humidifié à l'eau claire.

L'écran plasma est équipé d'une plaque de verre. Si l'appareil est soumis à des contraintes excessives, par exemple des vibrations, des déformations ou des chocs thermiques, la plaque de verre peut se briser.

N'exposez pas la plaque de verre à des pressions ou à des coups.

Si la plaque de verre est endommagée, débranchez immédiatement la fiche secteur.

Cet appareil hautement digitalisé garantit une qualité de son et d'image optimale.

Pour assurer cette qualité, les deux conditions essentielles sont une installation d'antenne fonctionnant parfaitement et un câble de bonne qualité.

Il est également déconseillé de former des boucles avec les câbles à proximité de l'appareil.

Le fonctionnement des écrans plasma est basé sur l'utilisation de substances luminescentes. Dans des conditions d'utilisation particulières, cette technique peut causer des effets de brûlure. Ils peuvent être dus à :

- un affichage constant d'une image fixe ;
- un affichage durable du même arrière-plan ;
- une utilisation d'un format d'image (p. ex. 4:3), qui ne couvre pas tout l'écran.

Il est généralement impossible d'éliminer les taches de brûlure survenues.

Pour éviter ces brûlures, veuillez respecter les points suivants :

- pendant les 100 premières heures de fonctionnement, il est recommandé d'afficher principalement des images animées, ou des images fixes changeant souvent, et un format plein écran ;
- utilisez un format plein écran (16:9) ;
- en mode de fonctionnement avec un PC, activez toujours la fonction écran de veille ;
- diminuez autant que possible le contraste et la luminosité ;
- éteignez l'appareil lorsque vous ne l'utilisez pas.

Si une image fixe est affichée pendant une très longue durée (quelques heures) sur l'écran plasma, il peut arriver que cette image fixe demeure affichée comme "image fantôme" pendant un moment lorsque vous commutez sur une autre chaîne de télévision. Cependant, cette "image fantôme" disparaît après un certain temps.

Ceci est provoqué par une sorte d'effet mémoire. Pour prévenir cet effet, il est recommandé d'activer la fonction écran de veille du PC lors de l'utilisation combinée avec un PC.

Après une interruption d'utilisation prolongée (supérieure à 1 an), des altérations des couleurs peuvent éventuellement se produire.

Cet effet doit être considéré comme normal pour un écran plasma. Ces altérations des couleurs finissent cependant par disparaître après un certain temps.

Un écran plasma est composé d'env. 1,2 millions de pixels couleur.

Il faut considérer qu'au sein d'une tolérance industrielle standard, une très petite partie des pixels (0,001% = 12 pixels couleur) peut s'avérer défectueuse. Cela ne fait pas partie des défauts d'appareils couverts par la garantie.

Le fonctionnement technique de l'écran plasma implique l'utilisation de types de gaz inertes soumis à la pression d'air.

A des altitudes supérieures à 2000 m au-dessus du niveau de la mer, l'image peut devenir instable et la qualité de l'image peut s'en trouver affectée. Cependant, dès que l'appareil est à nouveau utilisé à des altitudes inférieures à 2000 m au-dessus du niveau de la mer, ce phénomène disparaît et l'appareil fonctionne parfaitement.

INSTALLATION ET SECURITE

Montage mural

Le téléviseur plasma doit être fixé uniquement sur des murs verticaux.
Le support doit être solide et posséder une force portante statique.
Pour les constructions murales telles que les murs en bois ou les murs creux, utilisez des douilles et des vis adéquates.
Utilisez un matériel de fixation adapté à un poids d'environ 45 kg.

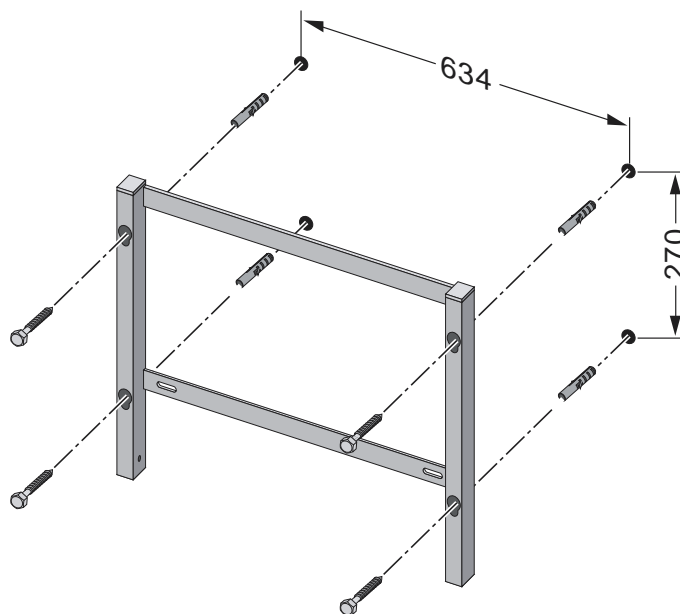

- 1 Marquez les trous sur le mur à l'aide du gabarit de perçage.
– L'écart entre les vis est de 634 x 270 mm, les orifices destinés aux vis ont un diamètre de 10 mm.
- 2 Percez les trous dans le mur, placez-y les douilles et fixez le cadre de montage avec les vis.

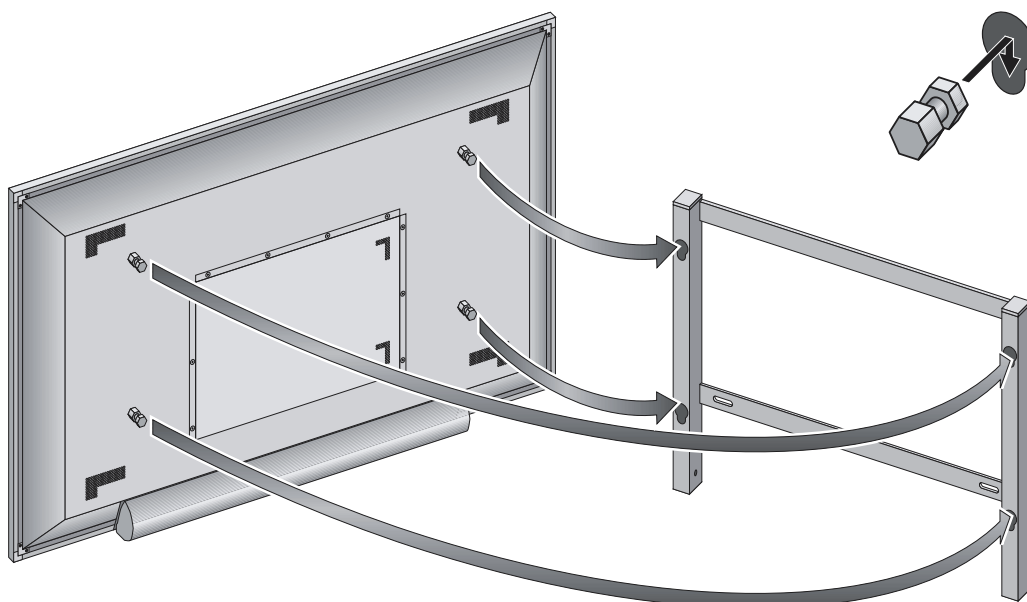

- 3 Placez les quatre écrous au dos de l'écran plasma dans les orifices du cadre de montage.

INSTALLATION ET SECURITE

Montage du pied de table

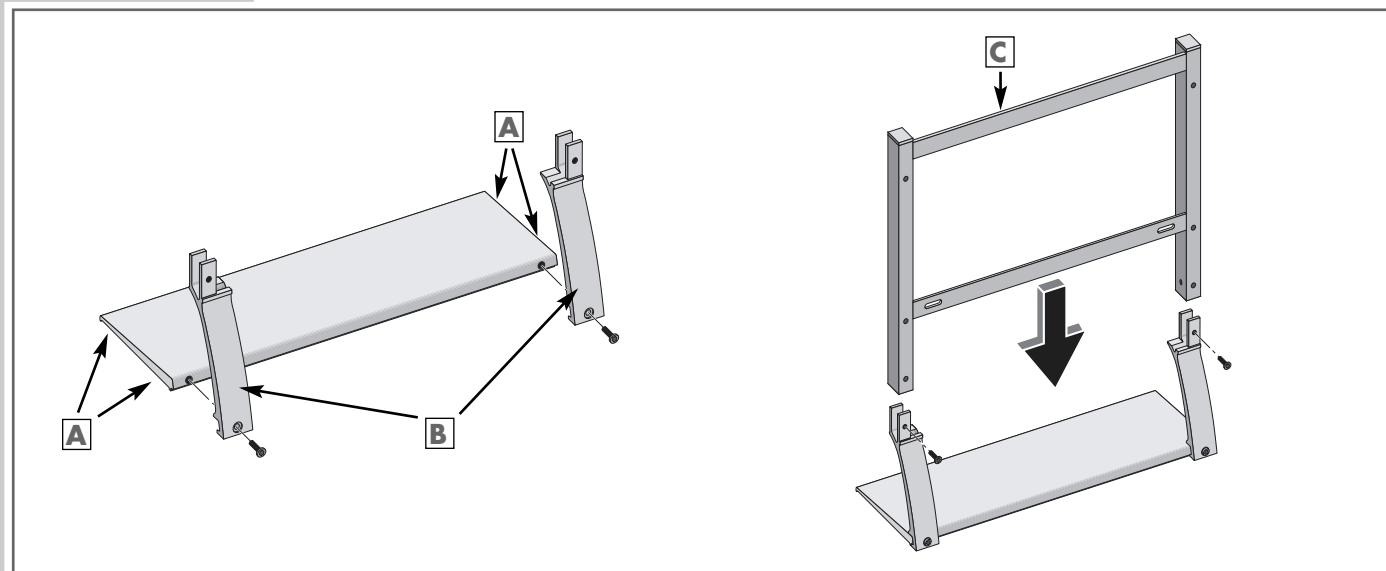

- 1 Fixez les pieds coulissants (A) sur la plaque du fond.
- 2 Enfoncez les supports (B) dans la plaque et fixez-les avec une vis à six pans creux. Serrez à fond les vis.
- 3 Placez le cadre de montage (C) et fixez-le avec des vis à six pans creux. Serrez les vis à fond.
- 4 Posez le pied sur une surface horizontale et stable.

Remarque :

Ne posez pas l'écran plasma sur sa partie inférieure.

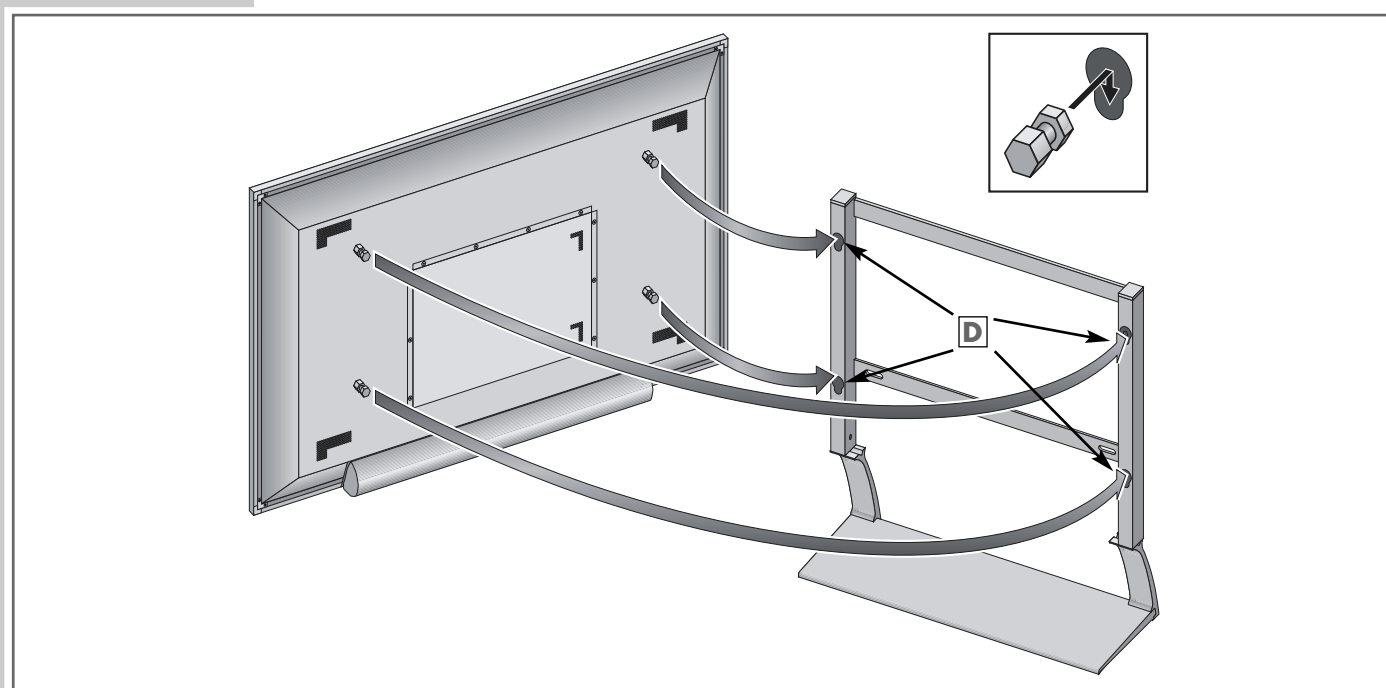

- 5 Placez les quatre écrous au dos de l'écran plasma dans les orifices (D) du support mural.

VUE D'ENSEMBLE

Éléments de commande sur le téléviseur plasma

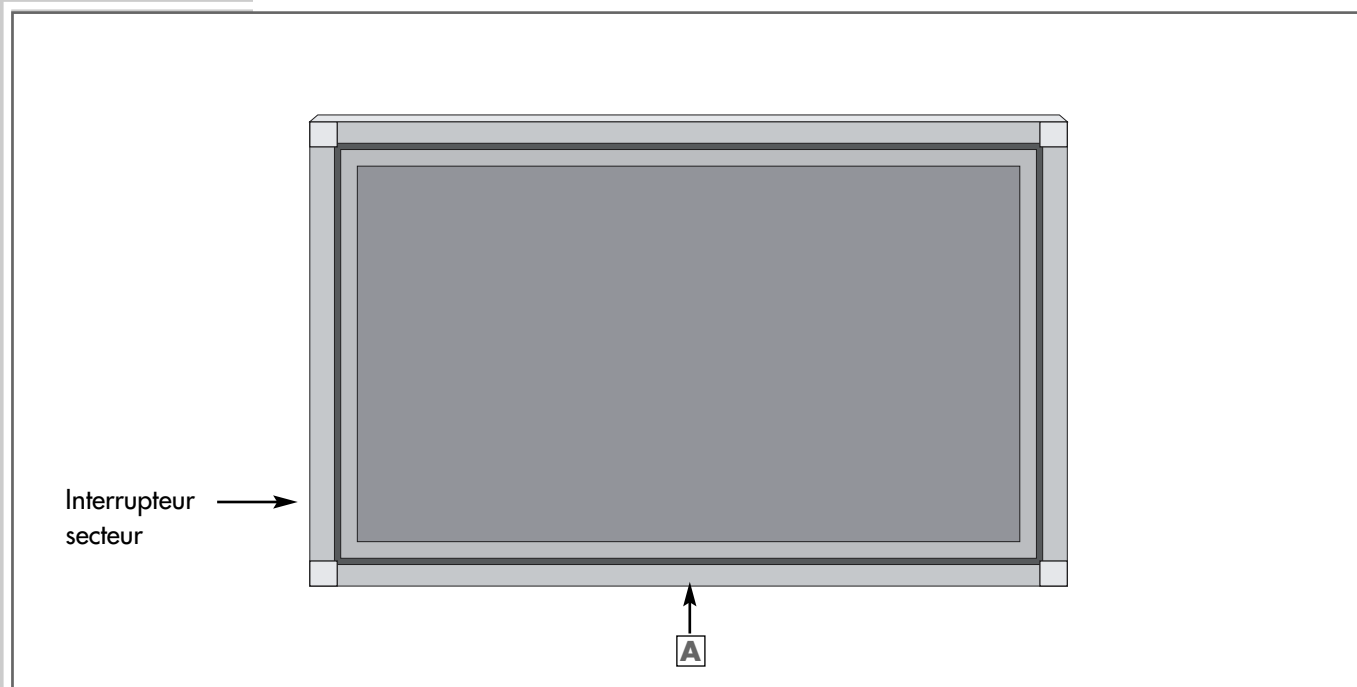

- A** Affichage veille et récepteur pour les ordres transmis avec la télécommande.
- O/I** Interrupteur secteur, permet de commuter l'appareil sur le mode veille (stand-by) et de l'éteindre.

Connexions de l'appareil

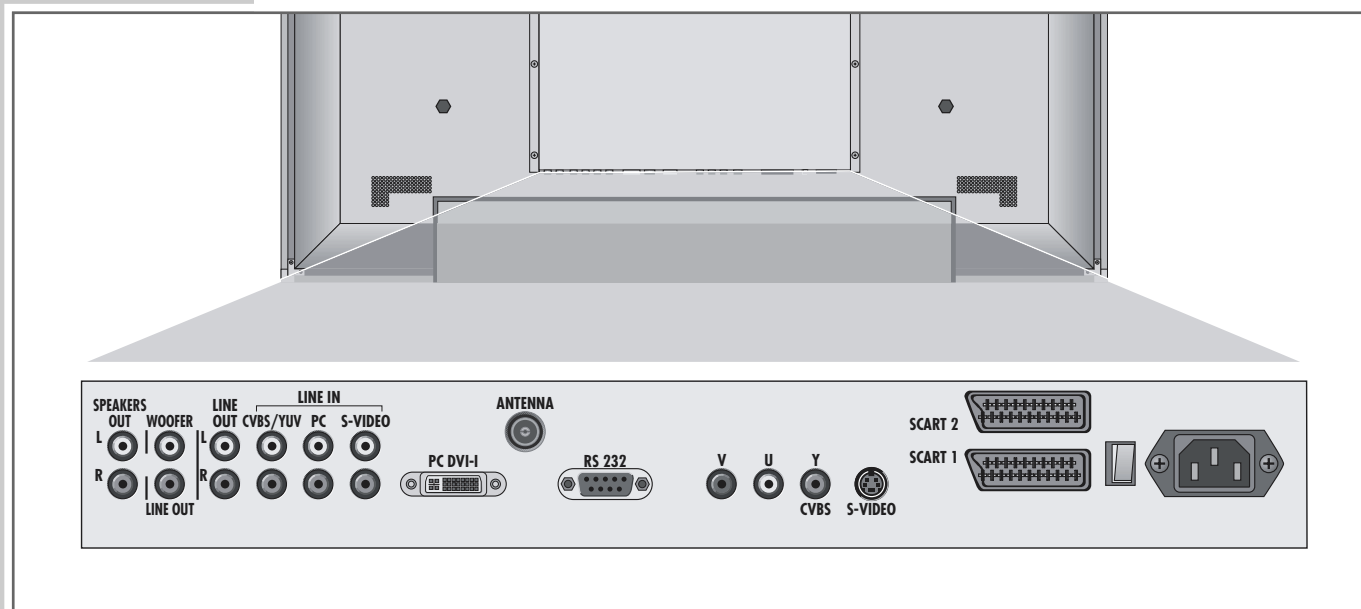

SPEAKERS OUT L R	Prises de sortie audio pour les haut-parleurs intégrés. Des haut-parleurs externes peuvent être raccordés (7 W Sinus, 8 Ω) en alternative.
WOOFER	Prise de sortie audio pour subwoofer passif.
LINE OUT	Prises de sortie audio pour un subwoofer actif.
LINE OUT L R	Prises de sortie audio pour chaîne HiFi.
LINE IN	Prises d'entrée stéréo:
CVBS/YUV L R	Entrée audio (pour CVBS) pour lecteur de DVD, magnétoscope, récepteur satellite.
PC L R	Entrée audio pour PC.
S-VIDEO L R	Entrée audio (pour S-vidéo) pour lecteur de DVD, magnétoscope, récepteur satellite.
PC DVI-I	Prise d'entrée vidéo selon le standard DVI-I, pour signaux numériques (DVI) ou analogiques (RGB) du PC.
ANTENNA	Prise d'antenne.
RS 232	Prise de service pour le distributeur spécialisé.
V U Y CVBS	Prises d'entrée vidéo pour lecteur de DVD, magnétoscope, récepteur satellite (standard YUV).
S-VIDEO	Prise d'entrée vidéo pour lecteur de DVD, magnétoscope, récepteur satellite (S-vidéo).
SCART 1	Prise Euro/AV pour lecteur de DVD, magnétoscope, récepteur satellite.
SCART 2	Prise Euro/AV pour lecteur de DVD, magnétoscope, récepteur satellite.
O/I	Connecteur secteur, met l'appareil en mode de veille (stand-by) et à l'arrêt.
	Prise secteur.

La télécommande



 Eteint le téléviseur (stand-by)

PIP Affiche une petite image ;
active la fonction Double Window (image téléviseur et télétexte répartis sur deux moitiés d'écran).

 Commute sur le format image ;
active la fonction taille double des caractères en mode télétexte.

? Affiche des informations sur le numéro de chaîne ;
valide la réponse en mode télétexte.

1 ... 0 Commute l'appareil du mode veille à l'arrêt complet ;
sélectionne directement les chaînes de télévision ;
permet d'entrer les numéros de pages télétexte.

 Son activé/désactivé (commutation en mode silence).

i Appelle le menu principal et désactive à nouveau les menus.

Z Commute du mode de fonctionnement téléviseur aux numéros de chaîne AV et vice-versa.

P+, P- Sélectionne progressivement les chaînes de télévision ;
permet de déplacer le curseur vers le haut/bas.

 Modifie le volume ;
permet de déplacer le curseur vers la gauche/droite.

OK Affiche le tableau des chaînes.

TXT Commute du mode téléviseur au mode télétexte, Double image (Double Window) et vice-versa.

TV-G Affiche les informations sur la chaîne de télévision.

 Appelle le menu «Image» ;
en mode télétexte, permet de retourner à la page précédente.

 Affiche/masque l'heure ;
en mode télétexte, permet de passer à la page suivante.

 Image fixe ;
en mode télétexte, sélectionne le chapitre souhaité.

? Appelle le menu «Son» ;
en mode télétexte, sélectionne le thème souhaité.

Mode Pour utilisation des fonctions de base d'un produit Grundig tel que récepteur satellite (SAT), magnétoscope (VCR) et lecteur de DVD (DVD). Appuyez sur «**Mode**» jusqu'à ce que l'affichage approprié «SAT», «VCR», ou «DVD» s'allume. Appuyez ensuite sur les touches souhaitées.

Les fonctions que vous pouvez commander à distance dépendent du modèle de l'appareil. Essayez-les tout simplement.

La commutation reste active jusqu'à ce que l'affichage s'éteigne.

Il est possible de recommuter auparavant la télécommande sur le mode téléviseur en appuyant sur «**Mode**».

RACCORDEMENTS ET PREPARATIFS

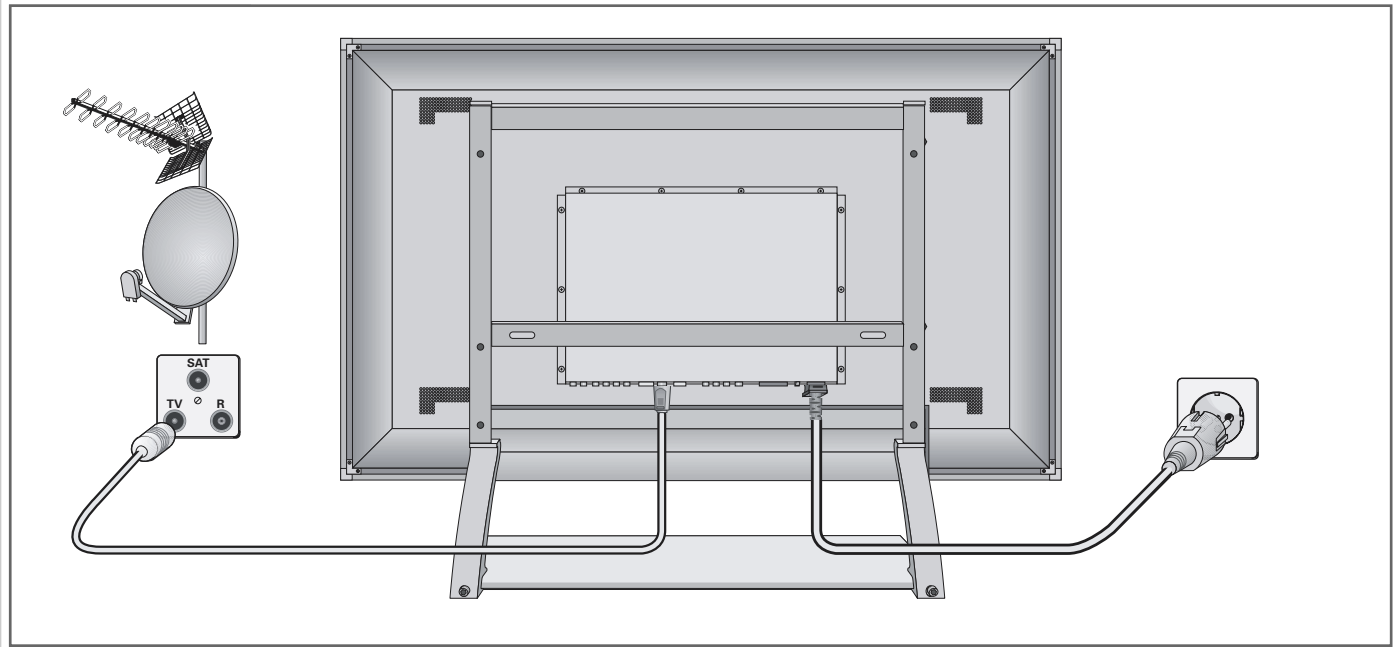

Raccordement du câble d'antenne

- 1 Branchez le câble d'antenne dans la prise »ANTENNE«.

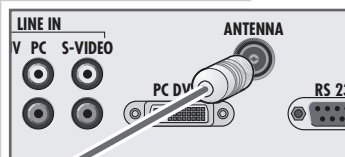

Raccordement de l'amplificateur hi-fi externe

- 1 Branchez l'amplificateur hi-fi dans les prises Cinch »LINE OUT R L«.

Remarque :

Il est possible de régler le niveau du signal de sortie audio, voir chapitre »Fonctions de confort«, page 23.

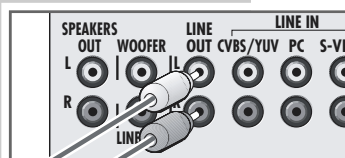

Raccordement des Subwoofer

- 1 Raccordez le Subwoofer actif aux prises Cinch »LINE OUT«.
- 2 Raccordez le Subwoofer passif aux prises Cinch »WOOFER«.

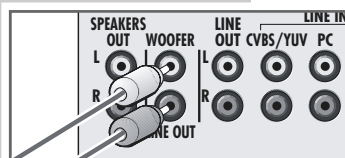

Raccordement de haut-parleurs externes

- 1 Comme alternative aux haut-parleurs de l'appareil, il est possible de raccorder des haut-parleurs externe (2x7 W Sinus, 8 Ω) aux prises Cinch »SPEAKERS OUT R L«.

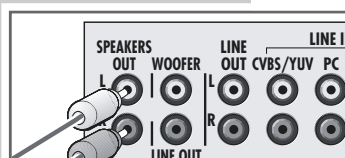

Raccordement du câble secteur

- 1 Branchez le câble secteur fourni avec l'appareil dans la prise secteur de l'appareil.
- 2 Branchez la fiche du câble secteur dans la prise secteur.

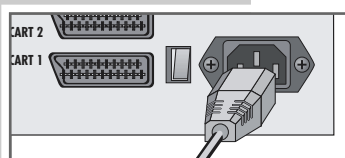

Installation des piles dans la télécommande

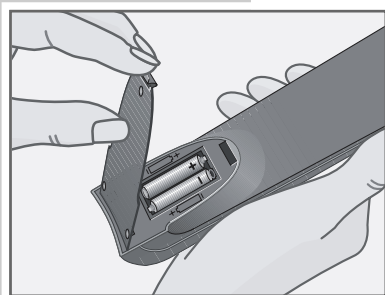

- 1 Ouvrez le compartiment des piles en soulevant le couvercle.
- 2 Lorsque vous insérez les piles (type Mignon, p. ex. LR 03 ou AAA, 2x 1,5 V), tenez compte de la polarité indiquée dans le fond du compartiment des piles.
- 3 Fermez le compartiment des piles.

Remarque :

Lorsque le téléviseur ne répond plus correctement aux ordres de la télécommande, il se peut que les piles soient usées. Veuillez impérativement retirer les piles usées de l'appareil.

La garantie du fabricant ne couvre aucun dégât occasionné par des piles usagées.

Remarque relative à l'environnement

Ne jetez pas les piles dans les ordures ménagères, même si elles ne contiennent pas de métaux lourds. Veillez à la protection de l'environnement en déposant par exemple les piles usées aux points de collecte disponibles dans les commerces et les services publics d'élimination des déchets. Renseignez-vous sur la législation en vigueur dans votre pays.

REGLAGES

- 1 Commutez l'appareil en mode veille à l'aide de l'interrupteur secteur »IO« situé sur l'arrière de l'appareil, puis mettez-le en marche avec »P+« ou avec une des touches numériques de la télécommande.

Réglage de la langue du menu

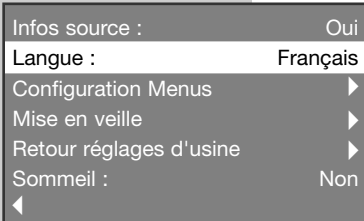

- 1 Appuyez sur »i« pour que le menu principal s'affiche.
- 2 Sélectionnez la ligne »Einstellung« (Configuration) avec »P+« ou avec »P-« et validez votre sélection avec »▶«.
- 3 Sélectionnez la ligne »Sprache« (Langue) avec »P+« ou avec »P-«.
- 4 Sélectionnez la langue de votre choix avec »◀« ou »▶«.
- 5 Appuyez sur »i« pour mettre fin au réglage.

Réglage automatique des chaînes de télévision

Le téléviseur dispose d'une fonction de recherche automatique des chaînes. Lancez la recherche de chaînes de chaîne, et vous pourrez ensuite trier les chaînes de télévision dans l'ordre de votre choix.

Votre téléviseur dispose de 99 numéros de chaînes qui peuvent être affectés au choix aux chaînes de télévision de l'antenne ou du câble.

Vous pouvez également effacer du tableau des chaînes les chaînes de télévision trouvées plusieurs fois ou dont la qualité de réception est médiocre.

Si, à votre domicile, vous captez des émissions ayant différentes normes de télévision, poursuivez le réglage du chapitre «Réglage de nouvelles chaînes de télévision» à la page 30.

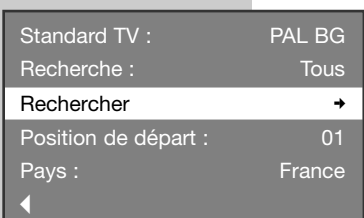
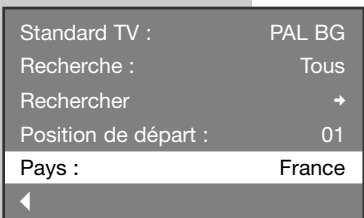
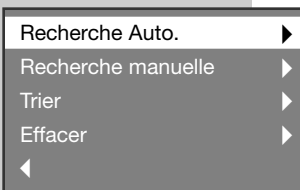
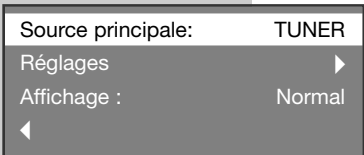
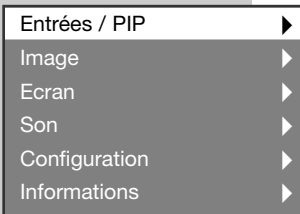

- 1 Appuyez sur »i« pour que le menu principal s'affiche.
- 2 Sélectionnez la ligne »Entrées/PIP« avec »P+« ou avec »P-« et validez la sélection avec »▶«.
- 3 Ligne »Source principale:« sélectionnez-la avec »P+« ou »P-«, puis sélectionnez »TUNER« avec »◀« ou »▶«.
- 4 Sélectionnez la ligne »Réglages« avec »P+« ou avec »P-« et validez votre sélection avec »▶«.
- 5 Sélectionnez la ligne »Recherche Auto.« avec »P+« ou avec »P-« et validez votre sélection avec »▶«.
- 6 Sélectionnez la ligne »Standard TV« avec »P+« ou avec »P-« et choisissez le standard avec »◀« ou avec »▶«.
- 7 Sélectionnez la ligne »Recherche« avec »P+« ou avec »P-«, puis sélectionnez »Tous« avec »◀« ou »▶«.
- 8 Sélectionnez la ligne »Pays« avec »P+« ou avec »P-« et sélectionnez le pays avec »◀« ou avec »▶«.

Remarque :

Si le pays demandé (lieu d'installation) n'est pas disponible, sélectionnez le paramètre »Autre«.

- 9 Sélectionnez la ligne »Rechercher« avec »P+« ou avec »P-« et validez votre sélection avec »▶«.
 - Affichage : »Recherche en cours ...«, la recherche commence, elle peut durer quelques minutes – en fonction du nombre des chaînes de télévision captées.
 - Une fois la recherche terminée, le téléviseur commute sur le numéro de chaîne 1.

Remarque :

Il est possible d'interrompre la recherche avec »⏏« (rouge).

Modification de l'affectation des chaînes

Si des chaînes ont été mémorisées plusieurs fois lors de la recherche automatique, vous pouvez les supprimer. Vous pouvez aussi enregistrer les chaînes de télévision sur un autre numéro de chaîne, modifier le nom d'une chaîne ou saisir à nouveau une chaîne.

Suppression de chaînes de télévision

- 1 Appuyez sur »i« pour que le menu principal s'affiche.
- 2 Sélectionnez la ligne »Entrées/PIP« avec »P+« ou avec »P-« et validez la sélection avec »▶«.
- 3 Sélectionnez la ligne »Réglages« avec »P+« ou avec »P-« et validez la sélection avec »▶«.
- 4 Sélectionnez la ligne »Effacer« avec »P+« ou avec »P-« et validez la sélection avec »▶«.

– Le tableau des chaînes s'affiche.

- 5 Sélectionnez la chaîne de télévision qui doit être supprimée avec »P+«, »P-«, »◀« ou avec »▶«.

- 6 Supprimez la chaîne de télévision avec »👁« (rouge).

– Le numéro de chaîne est libre et peut de nouveau être attribué.

Remarque :

Vous pouvez aussi supprimer plusieurs chaînes de télévision à la fois. Sélectionnez la première chaîne de télévision que vous voulez supprimer avec »P+«, »P-«, »◀« ou avec »▶« et mettez-la en surbrillance avec »🟢« (vert).

Sélectionnez la dernière chaîne de télévision avec »P+«, »P-«, »◀« ou avec »▶« et mettez-la en surbrillance avec »🟡« (jaune).

Supprimez les chaînes de télévision avec »👁« (bleu).

- 7 Appuyez sur »i« pour mettre fin au réglage.

Tri des chaînes de télévision

- 1 Appuyez sur »i« pour que le menu principal s'affiche.
- 2 Sélectionnez la ligne »Entrées/PIP« avec »P+« ou avec »P-« et validez la sélection avec »▶«.
- 3 Sélectionnez la ligne »Réglages« avec »P+« ou avec »P-« et validez la sélection avec »▶«.

- 4 Sélectionnez la ligne »Trier« avec »P+« ou avec »P-« et validez la sélection avec »▶«.

– Le tableau des chaînes s'affiche.

- 5 Sélectionnez la chaîne de télévision que vous voulez enregistrer sous un autre numéro de chaîne avec »P+«, »P-«, »◀« ou avec »▶«.

- 6 Mettez la chaîne de télévision en surbrillance avec »🟢« (vert).

- 7 Sélectionnez une nouvelle chaîne de télévision avec »P+«, »P-«, »◀« ou avec »▶« et insérez-la avec »👁« (bleu).

- 8 Pour enregistrer la chaîne de télévision sous le nouveau numéro de chaîne, appuyez sur »🟡« (jaune).

- 9 Appuyez sur »i« pour mettre fin au réglage.

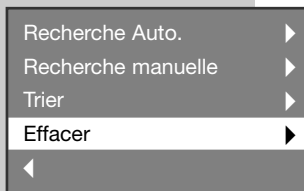

	1	2	3	4	5	6	7	8	9	10
0	ARD	ZDF	----	----	RTL	RTL2	----	KABEL	PRO7	VOX
1	----	BR	----	VIVA	DSF	EUROS	N-TV	S-RTL	TRT	PRG18
2	CNN	MDR	HR	SW3	PRG25	PRG26	KIKA	TV5	PRG29	PRG30
3	----	----	----	----	----	----	----	----	----	----
4	----	----	----	----	----	----	----	----	----	----
5	----	----	----	----	----	----	----	----	----	----
6	----	----	----	----	----	----	----	----	----	----
7	----	----	----	----	----	----	----	----	----	----
8	----	----	----	----	----	----	----	----	----	----
9	----	----	----	----	----	----	----	----	----	/

- : Effacer le programme courant.
- : Choisir le début de la plage à effacer. Actuel = 1-ARD
- : Choisir le fin de la plage à effacer. Actuel = 1-ARD
- : Effacer l'entièreté de la plage sélectionnée
- 👁 : arrêter l'effacement.

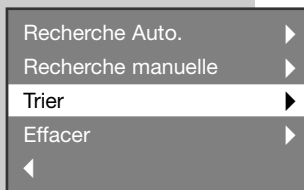

	1	2	3	4	5	6	7	8	9	10
0	ARD	ZDF	----	----	RTL	RTL2	----	KABEL	PRO7	VOX
1	----	BR	----	VIVA	DSF	EUROS	N-TV	S-RTL	TRT	PRG18
2	CNN	MDR	HR	SW3	PRG25	PRG26	KIKA	TV5	PRG29	PRG30
3	----	----	----	----	----	----	----	----	----	----
4	----	----	----	----	----	----	----	----	----	----
5	----	----	----	----	----	----	----	----	----	----
6	----	----	----	----	----	----	----	----	----	----
7	----	----	----	----	----	----	----	----	----	----
8	----	----	----	----	----	----	----	----	----	----
9	----	----	----	----	----	----	----	----	----	/

- : Choisir un programme. Actuel = 1-ARD
- : Insérer un programme vide
- : Permuter programme sélectionnée <-> programme courant
- 👁 : Quitter

Réglages de l'image



1 Appelez le menu »Image« avec »« (rouge).

2 Sélectionnez la ligne souhaitée (fonction) avec »P+« ou avec »P-« :

- »Contraste«
- »Luminosité«
- »Netteté«
- »Couleur«
- »Teinte«, pour modifier la balance des couleurs ;
- »RDB«, fonction dynamique d'élimination des brouillages parasites, améliore l'image en cas de signaux trop faibles ;
- »CD photos«, optimisation de l'image pour images fixes.



3 Réglez la valeur avec »◀« ou avec »▶«, ou activez/désactivez la fonction.

- Le réglage est mémorisé automatiquement.

Remarque :

En mode de fonctionnement avec un PC, seules les fonctions »Contraste« et »Luminosité« peuvent être modifiées.

4 Appuyez sur »i« pour mettre fin au réglage.

Réglages du son

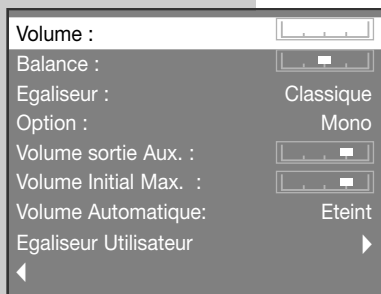

1 Appelez le menu »Son« avec »« (bleu).

2 Sélectionnez la ligne souhaitée (fonction) avec »P+« ou avec »P-« :

- »Volume«, le volume actuellement réglé est affiché ;
- »Balance«, la balance actuellement réglée entre haut-parleur gauche et haut-parleur droit est affichée ;
- »Egaliseur«, choix entre Flat, Pop, Classique, Vocal, Rock, Jazz et Perso ;
- »Option«, choix entre Stereo und Stereo Enlarged. Le mode Stereo Enlarged répartit le son des émissions stereo et améliore la qualité du son des émissions mono ;
- »Volume sortie Aux.:«, correspond au volume à la prise »LINE OUT R L« ;
- »Volume Initial Max.:«, correspond au volume réglé pour la mise en marche de l'appareil ;
- »Volume Automatique:«, cette fonction garantit un volume uni, lorsque vous passez d'une chaîne de télévision à l'autre ;
- »Egaliseur Utilisateur«, pour un réglage individualisé de la sonorité, à l'aide de l'égaliseur.

Remarque :

Pour exécuter les réglages dans le menu »Egaliseur Utilisateur«, choisissez une ligne et activez le menu avec »▶«.

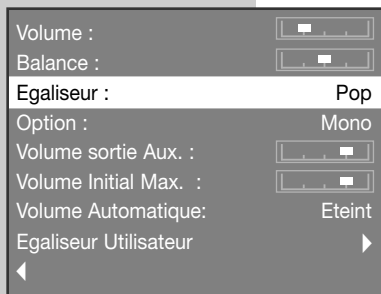

3 Réglez la valeur avec »◀« ou avec »▶«, ou bien activez/désactivez ou sélectionnez la fonction.

- Le réglage est mémorisé automatiquement.

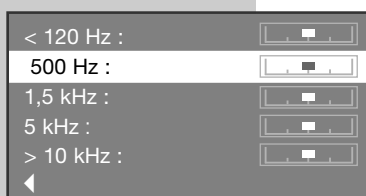

4 Appuyez sur »i« pour mettre fin au réglage.

FONCTION TELEVISEUR



Mise en marche

- 1 Commutez l'appareil en mode veille à l'aide de l'interrupteur secteur »IO« situé sur l'arrière de l'appareil.
– L'affichage orange s'allume.
- 2 Mettez l'appareil en marche avec »P+« ou avec une des touches numériques »1... 0«.
– L'affichage s'allume en bleu.

Activation / désactivation du mode veille

- 1 Mettez l'appareil en veille (stand-by) en appuyant sur »P«.
- 2 Eteignez complètement l'appareil à l'aide de l'interrupteur secteur »IO« situé sur la face arrière de l'appareil.
– Vous ferez ainsi des économies d'énergie.

Sélection des numéros de chaînes

- 1 Sélectionnez directement un numéro de chaîne avec »1...0«.
- 2 Sélectionnez progressivement les numéros de chaîne en appuyant sur »P+« ou »P-«.

Sélection des numéros de chaînes dans le tableau des chaînes

- 1 Appelez le tableau des chaînes en appuyant sur »OK«.
- 2 Sélectionnez le numéro de chaîne souhaité avec »P+«, »P-«, »◀« ou avec »▶«.
- 3 Désactivez le tableau des chaînes avec »i«.

Sélection des sources externes

- 1 Appelez plusieurs fois sur »Z«, jusqu'à ce que le numéro de la source souhaitée soit sélectionné.
– Le numéro de la source externe correspondant est affiché.
- 2 Pour retourner en mode de fonctionnement Téléviseur, appuyez plusieurs fois sur »Z«, jusqu'à ce que l'affichage »TV« (et le numéro de chaîne sélectionné en dernier, p. ex. »TV - 1 - ARD«) s'affiche.

Modification du volume

- 1 Modifiez le volume avec »◀« ou »▶«.

Activation / désactivation du son

- 1 Désactivez (mode silence) et activez à nouveau le son en appuyant sur »🔊«.

Affichage / masquage de l'heure

- 1 Pour afficher ou masquer l'heure, appuyez sur »🕒« (uniquement pour les chaînes avec télétexte).

FONCTION TELEVISEUR



Affichage d'informations sur la chaîne de télévision

- 1 Affichez des informations (page télétexte 333) avec »TV-G«.
- 2 Pour faire disparaître les informations, appuyez sur »TV-G«.

Affichage d'informations sur le numéro de chaîne

- 1 Affichez les informations avec »?«.
– L'affichage disparaît automatiquement après quelques temps.

Arrêt sur image

Si vous souhaitez voir certaines séquences plus longtemps, l'image de l'émission en cours peut être «gelée».

- 1 Appuyez sur »□□« (en jaune).
- 2 Désactivez l'arrêt sur image avec »□□« (jaune).

Double image (Double Window)

Cette fonction vous permet de visionner simultanément la chaîne de télévision et le télétexte.

- 1 Appuyez deux fois sur »TXT«.
– A gauche vous regardez le programme télévisé, à droite, le télétexte du programme télévisé.

Remarque :

Les touches de la télécommande sont commutées sur le mode télétexte. Vous trouverez un choix de pages de télétexte et d'autres fonctions au chapitre "Fonction télétexte", page 20.

- 2 Pour désactiver cette fonction, appuyez sur »TXT«.

Fonctionnement en mode PIP

La fonction PIP (image dans l'image) vous offre la possibilité de visionner l'image d'une deuxième source d'image, en plus de la chaîne que vous visionnez. Il est possible d'utiliser des lecteurs de DVD, magnétoscopes, récepteurs SAT ou PC comme source d'image, en les raccordant aux prises d'entrée situées sur la face arrière de l'appareil.



Affichage de la petite image

- 1 Affichez l'image du téléviseur avec »PIP«.

Permutation de la grande à la petite image

- 1 Permutuez l'affichage grande image et l'affichage petite image en appuyant sur »[]«.

Réglages pour l'affichage petite image

Ces réglages vous permettent de choisir la source d'image, la largeur et la position de l'affichage petite image.

- 1 Appuyez sur »i« pour que le menu principal s'affiche.
- 2 Sélectionnez la ligne »Entrées/PIP« avec »P+« ou avec »P-« et validez la sélection avec »▶«.
- 3 Sélectionnez la ligne pour effectuer le réglage souhaité avec »P+« ou avec »P-« :
 - »Source PIP« – appareil externe, dont l'image est affichée comme petite image ;
 - »Largeur PIP« – la largeur de la petite image ;
 - »Pos. horiz. PIP« et »Pos. vert. PIP« – les positions horizontales et verticales PIP de la petite image sur l'écran.
- 4 Réglez la source PIP, la largeur et la position PIP avec »◀« ou avec »▶«.
 - Le réglage est mémorisé automatiquement.
- 5 Appuyez sur »i« pour mettre fin aux réglages.

Double image (Double Window)

- 1 Appuyez sur »PIP«.
 - La petite image et la grande image sélectionnées en dernier sont placées l'une à côté de l'autre.

Désactivation de la fonction PIP

- 1 Pour masquer la petite image, appuyez une ou deux fois sur »PIP«.

Commutation du format d'image

- 1 Sélectionnez le format d'image avec »«.
 - Le format d'image sélectionné apparaît à l'écran, par exemple »16:9«.
 - Vous pouvez choisir parmi les formats suivants :

Format "Panorama"

Ce mode de fonctionnement est particulièrement adapté aux images larges et hautes des films de cinéma.

Pour les émissions de format 4:3 et avec la fonction »Panorama« sélectionnée, l'image est reproduite à l'horizontale. Le facteur zoom est plus fort sur les bords droit et gauche de l'image qu'au centre.

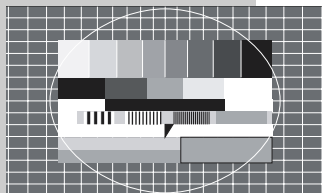

Format "Normal (4:3)"

Les émissions 4:3 sont représentées avec le bon rapport largeur/hauteur. Des bandes noires sont visibles sur les côtés gauche et droit de l'écran.

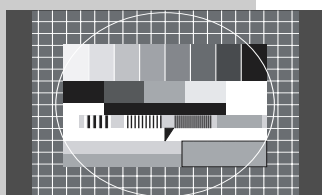

Format "Plein écran"

Pour les émissions de format 4:3, l'image sera automatiquement une image plein écran.

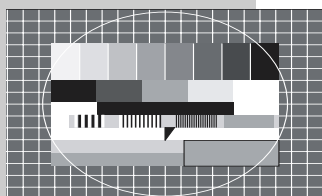

Format "Zoom Perso."

Cette fonction vous permet de définir un format d'image individuel, de 40% à 160% de la taille d'image initiale.

- 1 Sélectionnez le format d'image »Zoom Perso« avec »«.
- 2 Appuyez sur »i« pour que le menu principal s'affiche.
- 3 Sélectionnez la ligne »Ecran« avec »P+« ou avec »P-« et validez votre sélection avec »▶«.
- 4 Sélectionnez la ligne »Zoom Perso« avec »P+« ou avec »P-«.
- 5 Sélectionnez la taille d'image avec »◀« ou avec »▶«.
- 6 Désactivez le menu avec »i«.

Format "Film 16:9"

Les bandes noires habituelles en haut et en bas de l'image sont dorénavant écrasées par l'image, les images 4:3 remplissent complètement le format.

Les images diffusées sont agrandies ; une petite partie du contenu de l'image est perdue en haut et en bas. La géométrie de l'image est cependant conservée.

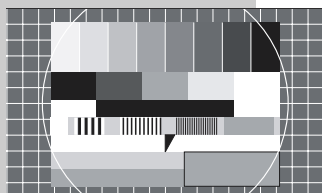

Format "Zoom automatique"

Cette fonction évalue le format d'image actuel et commute automatiquement entre "Image plein écran" et "4:3 Letterbox en 16:9".

FONCTIONS DE CONFORT

Entrée de l'heure d'arrêt programmé

Cette fonction vous permet d'entrer une heure d'arrêt programmé pour le téléviseur. Une fois l'heure d'arrêt programmé atteint, le téléviseur passe en mode veille (stand-by).

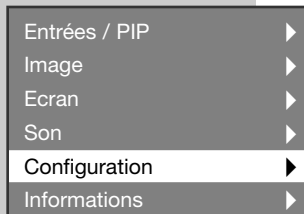

- 1 Appuyez sur »i« pour que le menu principal s'affiche.
- 2 Sélectionnez la ligne »Configuration« avec »P+« ou avec »P-« et validez votre sélection avec »▶«.

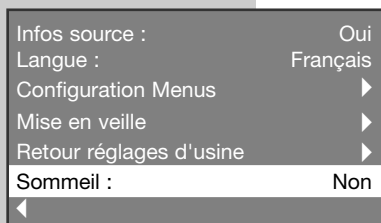

- 3 Sélectionnez la ligne »Sommeil« avec »P+« ou avec »P-«.
- 4 Sélectionnez l'heure d'arrêt programmé de votre choix (30 minutes, 60 minutes, 90 minutes) avec »◀« ou avec »▶«.

Remarque :

Si vous avez sélectionné »Non«, la fonction est désactivée.

- 5 Appuyez sur »i« pour mettre fin aux réglages.

Affichage / masquage des informations sur le numéro de chaîne



- 1 Appuyez sur »i« pour que le menu principal s'affiche.
- 2 Sélectionnez la ligne »Configuration« avec »P+« ou avec »P-« et validez votre sélection avec »▶«.
- 3 Sélectionnez la ligne »Infos source« avec »P+« ou avec »P-« et activez / désactivez la fonction avec »▶«.

- 4 Appuyez sur »i« pour mettre fin aux réglages.

Modification du guide utilisateur (On Screen Display)

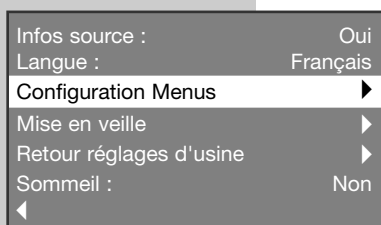

- 1 Appuyez sur »i« pour que le menu principal s'affiche.
- 2 Sélectionnez la ligne »Configuration« avec »P+« ou avec »P-« et validez votre sélection avec »▶«.
- 3 Sélectionnez la ligne »Configuration Menus« avec »P+« ou avec »P-« et validez votre sélection avec »▶«.

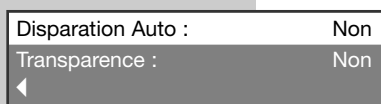

- 4 Sélectionnez la ligne »Disparition Auto« avec »P+« ou avec »P-«, puis sélectionnez la durée d'affichage souhaitée (5 secondes, 10 secondes, 15 secondes) avec »◀« ou avec »▶«. Lorsque »Non« est réglé, le guide utilisateurs est affiché en continu.

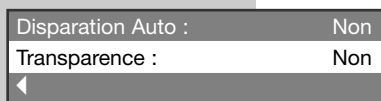

- Sélectionnez la ligne »Transparence:« avec »P+« ou avec »P-«, puis sélectionnez »Oui« ou »Non« avec »◀« ou avec »▶«.

- 5 Appuyez sur »i« pour mettre fin aux réglages.

Activation/désactivation de l'affichage du logo

Cette fonction vous permet de désactiver le logo GRUNDIG, qui s'affiche après la mise en marche.

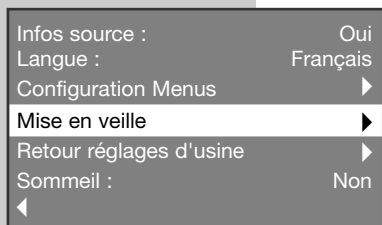

1 Appuyez sur »i« pour que le menu principal s'affiche.

2 Sélectionnez la ligne »Configuration« avec »P+« ou avec »P-« et validez votre sélection avec »▶«.

3 Sélectionnez la ligne »Mise en veille« avec »P+« ou avec »P-« et validez votre sélection avec »▶«.

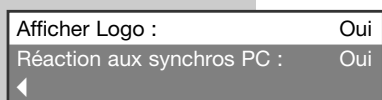

4 Sélectionnez la ligne »Afficher Logo« avec »P+« ou avec »P-« et activez/désactivez la fonction avec »▶«.

5 Appuyez sur »i« pour mettre fin aux réglages.

Réglage de la température des couleurs

Cette fonction vous permet de régler les couleurs de l'image pour obtenir une impression "plus chaude" ou "plus froide".

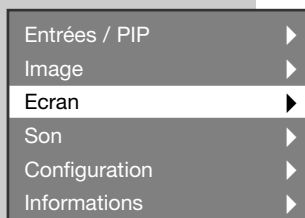

1 Appuyez sur »i« pour que le menu principal s'affiche.

2 Sélectionnez la ligne »Ecran« avec »P+« ou avec »P-« et validez votre sélection avec »▶«.

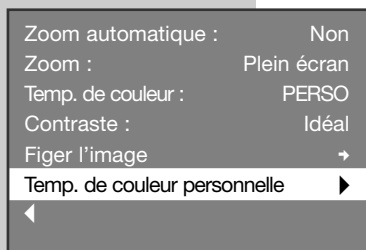

3 Sélectionnez la ligne »Temp. de couleur« avec »P+« ou avec »P-«, et faites votre choix avec »▶«.

Remarque :

Vous pouvez régler la fonction »PERSO« à votre goût.

Pour cela, sélectionnez la ligne »Temp. de couleur personnelle« avec »P+« ou avec »P-«, puis validez votre sélection avec »▶«.

Sélectionnez la couleur souhaitée avec »P+« ou avec »P-« et faites le réglage avec »◀« ou avec »▶«.

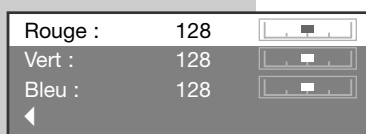

4 Appuyez sur »i« pour mettre fin aux réglages.

Réglage du niveau du signal de sortie audio

Cet réglage permet de définir le signal de sortie audio pour les prises »LINE OUT«.

- 1 Appuyez sur »i« pour que le menu principal s'affiche.
- 2 Sélectionnez la ligne »Son« avec »P+« ou avec »P-« et validez votre sélection avec »▶«.
- 3 Sélectionnez la ligne »Volume sortie Aux.« avec »P+« ou avec »P-«.
- 4 Réglez le niveau du signal de sortie audio avec »◀« oder »▶«.
- 5 Appuyez sur »i« pour mettre fin aux réglages.

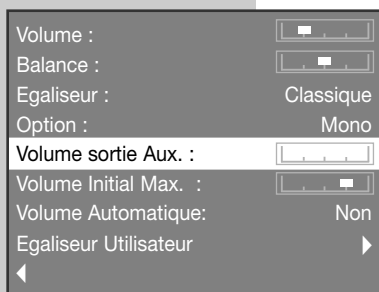

Appel des informations

Ce menu vous permet d'obtenir des informations sur la température de l'appareil, la version hardware et la version logiciel de l'appareil.

- 1 Appuyez sur »i« pour afficher le menu principal.
- 2 Sélectionnez la ligne »Information« avec »P+« ou avec »P-« et validez votre sélection avec »▶«.
– Les informations actuelles s'affichent.
- 3 Désactivez le menu avec »i«.

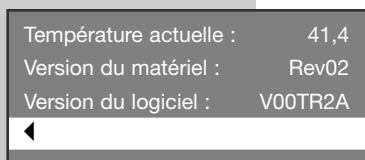

Rétablissement des réglages par défaut de l'appareil

Tous les réglages personnalisés (p. ex. le contraste, la luminosité, le volume, l'heure d'arrêt programmé) sont remplacés par les réglages par défaut (réglages d'usine).

Les chaînes de télévision ne sont pas effacées.

- 1 Appuyez sur »i« pour afficher le menu principal.
- 2 Sélectionnez la ligne »Configuration« avec »P+« ou avec »P-« et validez votre sélection avec »▶«.
- 3 Sélectionnez la ligne »Retour réglages d'usine« avec »P+« ou avec »P-«.
- 4 Validez le choix de la ligne »Oui, effacer mes réglages« avec »▶«.
- 5 Appuyez sur »i« pour mettre fin aux réglages.

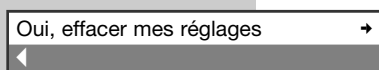
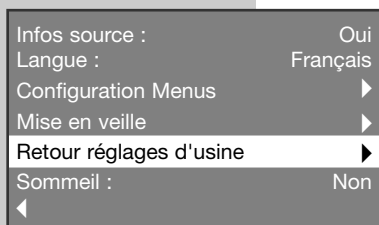

FONCTION MONITEUR DE PC

Raccordement du PC

Remarque :

Avant de procéder au raccordement, éteignez le PC et le téléviseur.

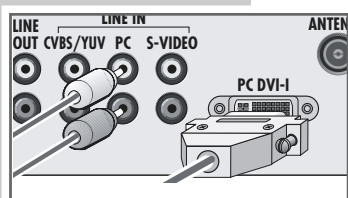
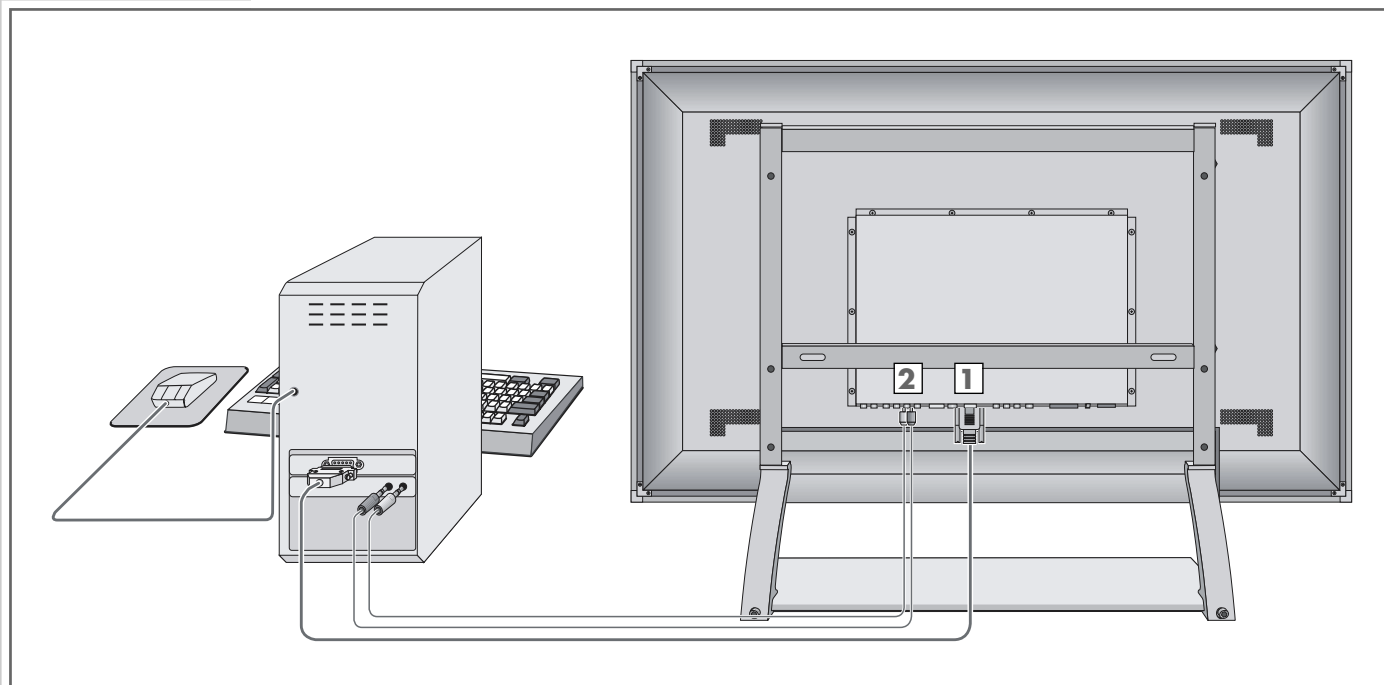

- 1 Reliez la prise »PC DVI-I« du téléviseur et la prise correspondante sur le PC à l'aide du câble VGA ci-joint (signal vidéo).
- 2 Raccordez les prises blanche et rouge »LINE IN PC« du téléviseur aux prises correspondantes de la chaîne hi-fi à l'aide d'un câble Cinch (signal audio).

Fonctionnement avec le PC

- 1 Allumez le téléviseur et le PC.
- 2 Sélectionnez la »fonction moniteur« sur le PC.
- 3 Pour sélectionner le numéro de chaîne pour le PC, appuyez plusieurs fois sur »Z« jusqu'à ce que l'incrustation »PC (RGB)« ou »PC (DVI)« apparaisse.
– Le format d'image du PC (par exemple 1024 x 768) s'affiche.

Remarque :

Si le PC ne délivre aucun signal, le téléviseur commute automatiquement sur le mode Veille.

Appuyez sur »i« pour allumer à nouveau le téléviseur.

Réglages pour le PC

- 1 Appuyez sur »i« pour afficher le menu principal.
- 2 Sélectionnez la ligne »Entrées/PIP« avec »P+« ou avec »P-« et validez la sélection avec »▶«.
- 3 Ligne »Source principale:« faites votre choix avec »P+« ou avec »P-« et sélectionnez »PC (RVB)« ou »PC (DVI)« avec »◀« ou avec »▶«.

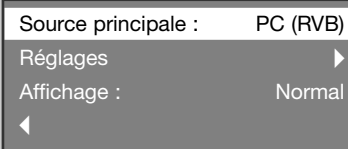

FONCTION MONITEUR DE PC

- 4 Sélectionnez la ligne »Réglages« avec »P+« ou avec »P-« et validez votre sélection avec »▶«.
– Les quatre premières lignes sont des informations concernant le PC.

Remarque :

Veillez vous reporter aux chapitres suivants pour connaître les autres réglages.

Ajustage de l'image

- 1 Sélectionnez la ligne »Réglages auto« avec »P+« ou avec »P-« et validez votre sélection avec »▶«.

Remarque :

Vous pouvez ajuster individuellement l'image du PC avec les réglages »Pos. V«, »Hauteur«, »Largeur«, »Pos. H« et »Phase«.

Pour ce faire, sélectionnez la ligne de votre choix avec »P+« ou avec »P-« et effectuez le réglage avec »◀« ou avec »▶«.

- 2 Appuyez sur »i« pour mettre fin aux réglages.

Formats d'utilisateur

Il est possible d'attribuer des formats d'utilisateur lorsque plusieurs PC sont raccordés au téléviseur.

- 1 Sélectionnez la ligne »Timings personnels« avec »P+« ou avec »P-« et validez votre choix avec »▶«.

Remarque :

Vous pouvez ajuster individuellement l'image du PC avec les réglages »Pos. V«, »Hauteur«, »Largeur«, »Pos. H« et »Phase«.

Pour ce faire, sélectionnez la ligne de votre choix avec »P+« ou avec »P-« et effectuez le réglage avec »◀« ou avec »▶«.

- 2 Appuyez sur »i« pour mettre fin aux réglages.

Evaluation des signaux de synchronisation

Si cette fonction est activée, l'appareil se met alors automatiquement en marche à partir du mode veille, lorsqu'un signal est identifié au niveau de la prise »DVI-I«. Il faut pour cela que le numéro de chaîne »PC (RGB)« ou »PC (DVI)« ait préalablement été sélectionné.

- 1 Appuyez sur »i« pour que le menu principal s'affiche.
- 2 Sélectionnez la ligne »Configuration« avec »P+« ou avec »P-« et validez votre sélection avec »▶«.
- 3 Sélectionnez la ligne »Mise en veille« avec »P+« ou avec »P-« et validez votre sélection avec »▶«.
- 4 Sélectionnez la ligne »Réaction aux synchros PC« avec »P+« ou avec »P-« et désactivez/activez la fonction avec »▶«.
- 5 Appuyez sur »i« pour mettre fin aux réglages.

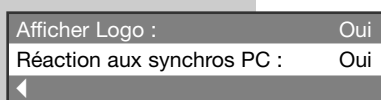
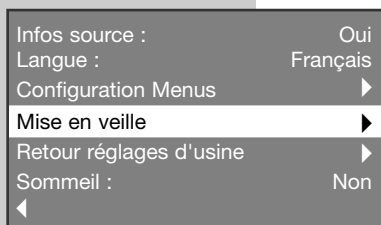
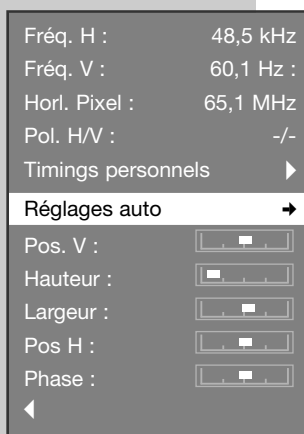

UTILISATION D'APPAREILS EXTERNES

Décodeur ou récepteur satellite/Set Top-Box

Pour recevoir en clair les émissions cryptées de certaines chaînes privées captées par votre appareil, vous avez besoin d'un décodeur.

Raccordement d'un décodeur ou d'un récepteur satellite/Set Top-Box

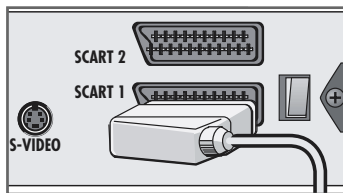
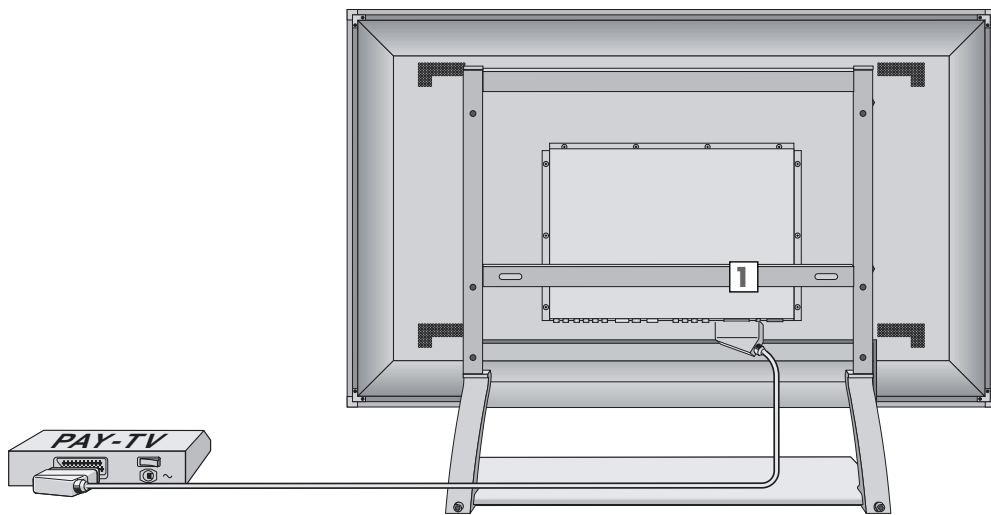

Source principale :	SCART 1
Réglages	▶
Affichage :	Normale
◀	

Source principale:	SCART 1
Réglages	▶
Affichage :	Normale
◀	

Standard :	Auto
TV SCART :	Décodeur
Entrée RVB :	Non utilisé
Stab. VCR :	Normale
RVB Sync :	Non
◀	

1 Raccordez la prise »SCART 1« ou »SCART 2« du téléviseur et la prise correspondante du décodeur, du récepteur satellite ou du Set Top-Box avec le câble EURO/AV .

Programmation d'un numéro de chaîne pour le décodeur

- Appuyez sur »i« pour afficher le menu principal.
- Sélectionnez la ligne »Entrées/PIP« avec »P+« ou avec »P-« et validez la sélection avec »▶«.
- Ligne »Source principale :« faites votre choix avec »P+« ou avec »P-«, puis sélectionnez »SCART 1« ou »SCART 2« avec »◀« ou avec »▶« (en fonction de la prise à laquelle le décodeur est raccordé).
- Sélectionnez la ligne »Réglages« avec »P+« ou avec »P-« et validez votre sélection avec »▶«.
- Sélectionnez la ligne »TV SCART« avec »P+« ou avec »P-« et sélectionnez »Décodeur« avec »▶«.
- Appuyez sur »i« pour mettre fin aux réglages.

Utilisation avec un décodeur/récepteur satellite/Set Top-Box

- Mettez le décodeur/récepteur satellite/Set Top-Box et le téléviseur en marche.
- Pour sélectionner le numéro de chaîne pour le décodeur/récepteur satellite/Set Top-Box, appuyez plusieurs fois sur »Z« jusqu'à ce que »Scart 1« ou »Scart 2« apparaisse.

Magnétoscope ou lecteur de DVD

Raccordement du magnétoscope ou du lecteur de DVD

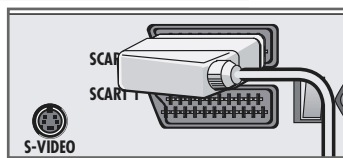
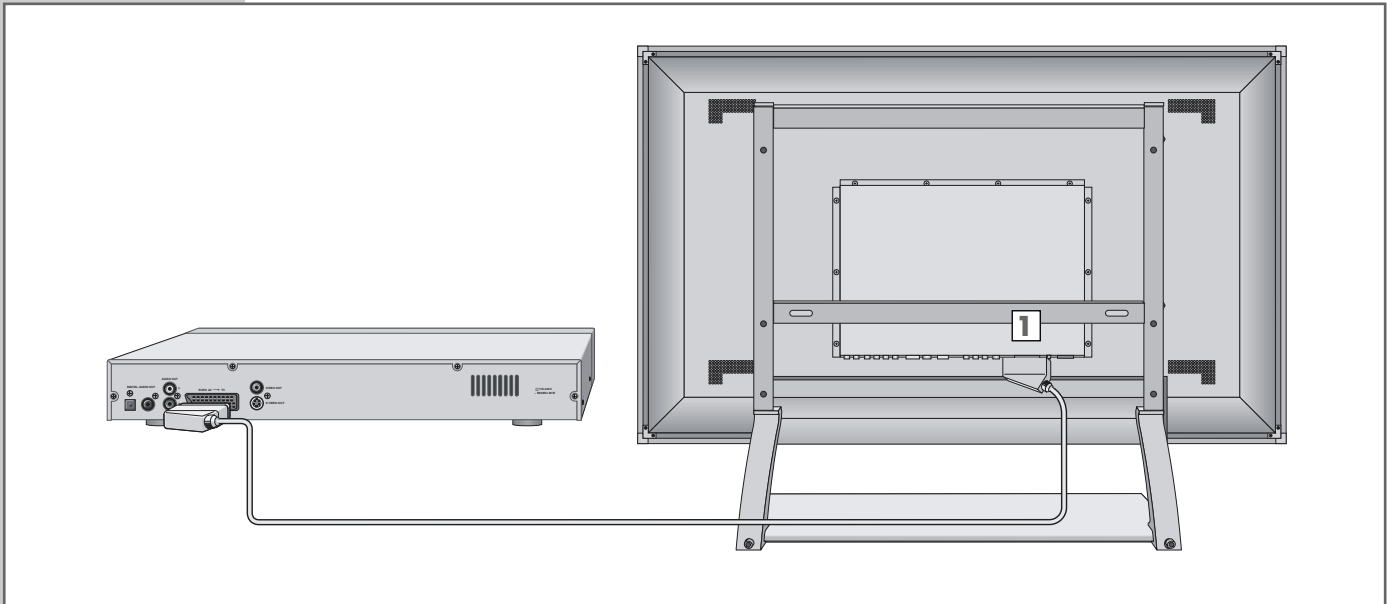

- 1 Raccordez la prise «**SCART 1**» ou «**SCART 2**» du téléviseur avec la prise correspondante du magnétoscope/lecteur de DVD à l'aide d'un câble EURO/AV ;

ou

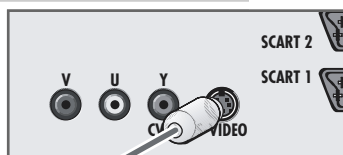

- 2 Raccordez la prise «**S-VIDEO**» du téléviseur à la prise correspondante du magnétoscope/lecteur de DVD à l'aide d'un câble S-VHS (signal vidéo) ; raccordez les prises blanche et rouge «**LINE IN S-VIDEO**» du téléviseur aux prises correspondantes du magnétoscope/lecteur de DVD à l'aide d'un câble Cinch (signal audio) ;

ou

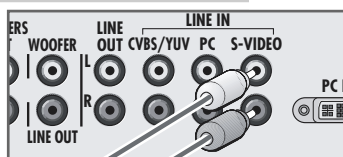

- 3 Raccordez les prises Cinch «**V U Y**» du téléviseur aux prises correspondantes du magnétoscope/lecteur de DVD à l'aide d'un câble Cinch (signal vidéo) ; raccordez les prises blanche et rouge «**LINE IN CVBS/YUV**» du téléviseur aux prises correspondantes du magnétoscope/lecteur de DVD à l'aide d'un câble Cinch (signal audio).

Remarque :

Vous pouvez copier des enregistrements d'un appareil externe sur un autre appareil par le biais du téléviseur, en raccordant l'appareil de lecture de l'enregistrement à la prise «**SCART 1**» et l'appareil d'enregistrement à la prise «**SCART 2**» et en sélectionnant le numéro de chaîne «Scart 1». Ce faisant, vous ne pouvez pas regarder la télévision.

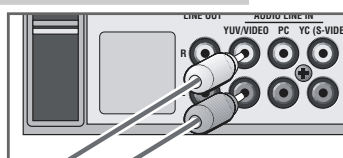
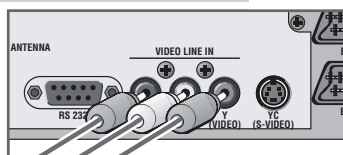

Réglage du numéro de chaîne pour un magnétoscope ou un lecteur de DVD

Ce réglage permet de sélectionner automatiquement le numéro de chaîne pour le magnétoscope ou le lecteur de DVD, lorsque ces appareils sont mis en marche.

- 1 Appuyez sur »i« pour afficher le menu principal.
- 2 Sélectionnez la ligne »Entrées/PIP« avec »P+« ou avec »P-« et validez la sélection avec »►«.
- 3 Ligne »Source principale :« faites votre choix avec »P+« ou avec »P-«, puis sélectionnez »SCART 1« ou »SCART 2« avec »◀« ou avec »►« (en fonction de la prise à laquelle le décodeur est raccordé).
- 4 Sélectionnez la ligne »Réglages« avec »P+« ou avec »P-« et validez votre sélection avec »►«.
- 5 Sélectionnez la ligne »Sélection Auto« avec »P+« ou avec »P-«, puis sélectionnez »Magnéto« avec »►«.

Remarque :

Si l'image est instable lors de la lecture de l'enregistrement par le magnétoscope, sélectionnez la ligne »Stab. VCR :« avec »P+« ou avec »P-« et réglez la fonction Stabilisation de l'image sur »Oui« avec »►«.

- 6 Appuyez sur »i« pour mettre fin aux réglages.

Fonctionnement avec magnétoscope ou lecteur de DVD

- 1 Mettez le magnétoscope ou le lecteur de DVD en marche et sélectionnez la fonction souhaitée.
- 2 Pour sélectionner le numéro de chaîne pour le magnétoscope ou le lecteur de DVD, appuyez plusieurs fois sur »Z« jusqu'à ce que l'incrustation »Scart 1«, »Scart 2« ou »CVBS« apparaisse.
 - Le téléviseur reproduit les informations sonores et visuelles du magnétoscope ou du lecteur de DVD.

Remarque :

La sélection du numéro de chaîne n'est plus requise lorsque vous avez exécuté le réglage décrit ci-dessus.

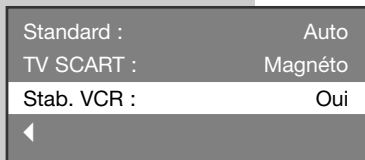
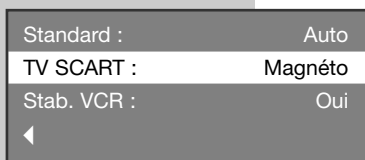
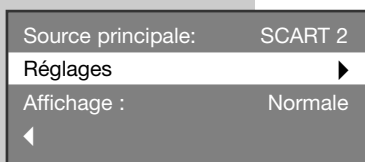
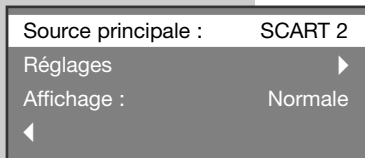

Caméscope

Raccordement du caméscope

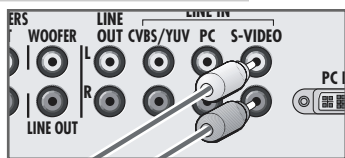
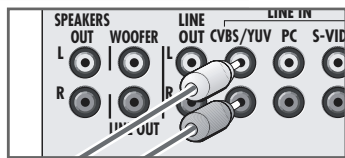
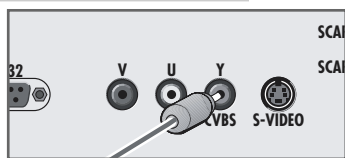
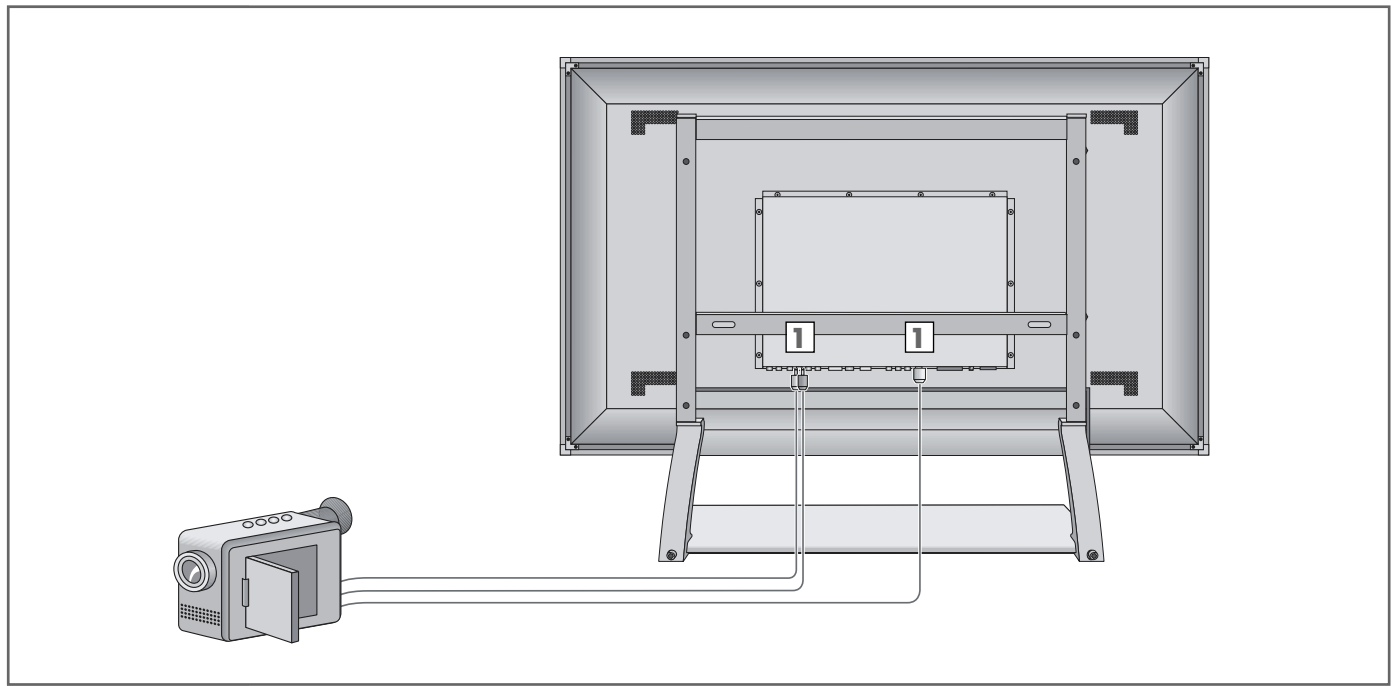

- 1 Raccordez la prise Cinch »**Y CVBS**« du téléviseur à la prise correspondante du caméscope (VHS/Video 8) à l'aide d'un câble Cinch (signal vidéo) ; raccordez les prises blanche et rouge »**LINE IN CVBS/YUV**« du téléviseur aux prises correspondantes du caméscope à l'aide d'un câble Cinch (signal audio).

ou

- 2 Raccordez la prise »**S-VIDEO**« du téléviseur à la prise correspondante du caméscope (S-Video/Hi 8) à l'aide d'un câble S-VHS (signal vidéo) ; raccordez les prises blanche et rouge »**LINE IN S-VIDEO**« du téléviseur aux prises correspondantes du caméscope à l'aide d'un câble Cinch (signal audio).

Fonctionnement avec un caméscope

- 1 Mettez le caméscope en marche, introduisez la cassette et démarrez la lecture.
- 2 Pour sélectionner le numéro de chaîne pour le caméscope, appuyez plusieurs fois sur »**Z**« jusqu'à ce que l'incrustation »**CVBS**« (VIDEO), ou »**S-VIDEO**« apparaisse.
 - Le téléviseur reproduit les informations sonores et visuelles du caméscope.

REGLAGES SPECIAUX

Réglage de nouvelles chaînes de télévision

Ce réglage n'est nécessaire que lorsqu'une nouvelle chaîne de télévision est ajoutée et vous souhaitez conserver votre ordre spécial de chaînes ou lorsque vous captez à votre domicile des émissions répondant à différentes normes de télévision.

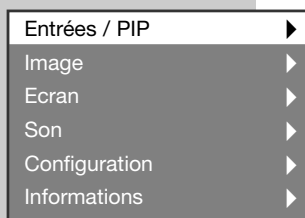

1 Appuyez sur »i« pour afficher le menu principal.

2 Sélectionnez la ligne »Entrées/PIP« avec »P+« ou avec »P-« et validez la sélection avec »►«.

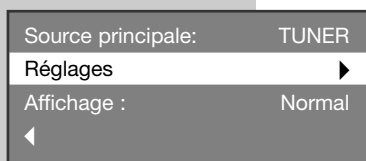

3 Ligne »Source principale« sélectionnez-la avec »P+« ou »P-«, puis sélectionnez »TUNER« avec »◀« ou »►«.

4 Sélectionnez la ligne »Réglages« avec »P+« ou avec »P-« et validez votre sélection avec »►«.

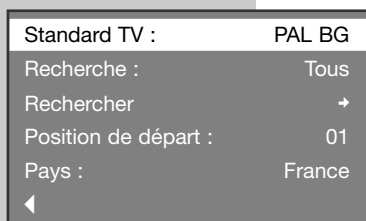

5 Sélectionnez la ligne »Recherche Auto.« avec »P+« ou avec »P-« et validez votre sélection avec »►«.

6 Sélectionnez la ligne »Standard TV« avec »P+« ou »P-« et confirmez avec »►«.
Réglez la norme TV nécessaire avec »◀« ou »►«.

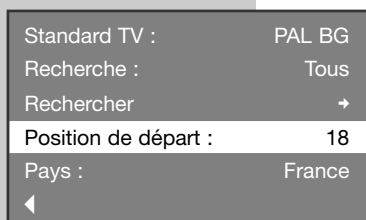

7 Sélectionnez la ligne »Position de départ« avec »P+« ou avec »P-« et confirmez votre sélection avec »►«.

8 Entrez le numéro de la chaîne à deux chiffres, à partir duquel les nouvelles chaînes de télévision doivent être enregistrées, avec »1... 0«.

Remarque :

Notez qu'en entrant le numéro de la chaîne, vous déterminez l'emplacement où les nouvelles chaînes doivent être enregistrées après une nouvelle recherche.

Si par exemple les chaînes 1 à 17 sont occupées d'après la première recherche, la chaîne 18 doit être sélectionnée pour la nouvelle recherche.

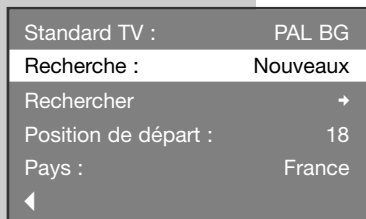

9 Sélectionnez la ligne »Recherche« avec »P+« ou avec »P-« et sélectionnez »Nouveaux« avec »◀« ou avec »►«.

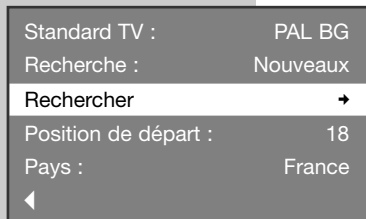

10 Sélectionnez la ligne »Rechercher :« avec »P+« ou avec »P-« et validez votre sélection avec »►«.

– Affichage : »Recherche en cours ...«, la recherche commence, elle peut durer quelques minutes – en fonction du nombre des chaînes de télévision captées.

Remarque :

Il est possible d'interrompre la recherche avec »⏏« (rouge).

Réglage des chaînes de télévision par saisie de leur fréquence

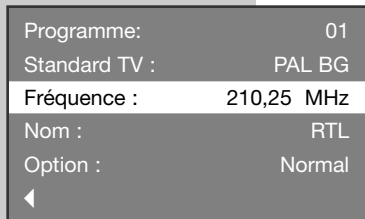
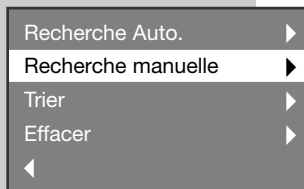

- 1 Appuyez sur »i« pour afficher le menu principal.
- 2 Sélectionnez la ligne »Entrées/PIP« avec »P+« ou avec »P-« et validez la sélection avec »▶«.
- 3 Ligne »Source principale« sélectionnez-la avec »P+« ou avec »P-«, puis sélectionnez »TUNER« avec »◀« ou avec »▶«.
- 4 Sélectionnez la ligne »Réglages« avec »P+« ou avec »P-« et validez votre sélection avec »▶«.
- 5 Sélectionnez la ligne »Recherche manuelle« avec »P+« ou avec »P-« et validez votre sélection avec »▶«.
- 6 Entrez le numéro à deux chiffres de l'emplacement mémoire, sur lequel la nouvelle chaîne de télévision doit être mémorisée, avec »1... 0«.
- 7 Sélectionnez la ligne »Standard TV« avec »P+« ou avec »P-« et sélectionnez le standard requis avec »◀« ou avec »▶«.
- 8 Sélectionnez la ligne »Fréquence« avec »P+« ou avec »P-« et validez votre sélection avec »▶«.
Entrez la fréquence à cinq chiffres requise avec »1... 0«.
- 9 Si le nom de la chaîne de télévision n'est pas repris automatiquement, sélectionnez la ligne »Nom« avec »P+« ou avec »P-« et confirmez votre sélection avec »▶«.
Sélectionnez la première lettre (premier chiffre) avec »P+« ou avec »P-«, puis appuyez sur »▶« et répétez l'opération de saisie pour les quatre autres lettres.
Validez la saisie avec »▶«.
- 10 Appuyez sur »i« pour mettre fin aux réglages.

Entrée ultérieure du nom d'une chaîne de télévision

- 1 Sélectionnez le numéro de chaîne avec »1... 0«.
- 2 Appuyez sur »i« pour afficher le menu principal.
- 3 Sélectionnez la ligne »Entrées/PIP« avec »P+« ou avec »P-« et validez la sélection avec »▶«.
- 4 Sélectionnez la ligne »Réglages« avec »P+« ou avec »P-« et validez votre sélection avec »▶«.
- 5 Sélectionnez la ligne »Recherche manuelle« avec »P+« ou avec »P-« et validez votre sélection avec »▶«.
- 6 Sélectionnez la ligne »Nom« avec »P+« ou avec »P-« et validez la sélection avec »▶«.
Sélectionnez la première lettre (premier chiffre) avec »P+« ou avec »P-«, puis appuyez sur »▶« et répétez l'opération de saisie pour les quatre autres lettres.
Validez la saisie avec »▶«.
- 7 Appuyez sur »i« pour mettre fin aux réglages.

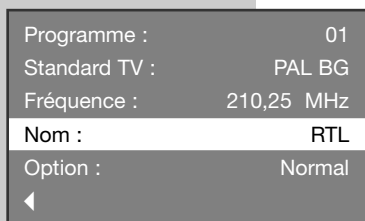

Caractéristiques techniques

Tension de fonctionnement :	115 – 230 V~, 50/60 Hz
Puissance absorbée :	en mode de fonctionnement 300 W en mode veille env. 5 W
Puissance sinusoïdale LS OUT :	2 x 7 Watt
Gamme des fréquences :	C01 ... C80, canaux spéciaux S01 ... S41
Numéros de chaîne :	99 et 6 AV
Diagonales d'écran :	42" (106 cm)
Résolution max :	WVGA 852 x 480 pixels
Angle de vue :	160°
Rapport de contraste :	1000:1

Recommandation de service pour revendeurs spécialisés

Le produit satisfait aux exigences des directives européennes suivantes :
Directive CEE 73/23/ relative au matériel électrique destiné à être employé dans certaines limites de tension. Directive CEE 89/336/ sur la compatibilité électromagnétique.

L'appareil satisfait aux normes : EN 60065, EN 55013, EN 55020

Comment remédier soi-même aux pannes

Si les conseils donnés ci-dessous ne donnent pas un résultat satisfaisant, veuillez vous adresser à votre revendeur agréé GRUNDIG.

Veuillez noter que les pannes peuvent également être provoquées par des appareils externes tels que les magnétoscopes et les récepteurs satellite.

Panne	Cause possible	Aide
Absence d'image, absence de son.	Pas de tension secteur.	Câble secteur raccordé ? Interrupteur secteur activé ?
	Téléviseur en mode veille.	Mettre en marche avec la télécommande.
	Téléviseur sur un numéro de chaîne AV non attribué.	Commuter sur un autre numéro de chaîne.
Image claire (brouillée ou bleue) mais pas d'émetteur visible.	Câble d'antenne.	Câble d'antenne raccordé ? Contrôler l'installation d'antenne ?
	Aucun réglage de numéro de chaînes.	Lancer la recherche automatique de chaîne.
Faible contraste de l'image.	Réglages image déréglés.	Modifier le réglage de la luminosité, du contraste ou de la couleur.
	Le problème est causé par l'émetteur.	Le tester avec une autre chaîne.
Image et/ou son perturbé.	Perturbations provoquées par d'autres appareils (appareils électro-ménagers, téléphones sans fil, etc.).	Modifier la position des appareils.
Images fantôme, reflet.	Réglage des chaînes.	Réglage automatique ou manuel des chaînes/réglage de précision.
	Antenne.	Faire contrôler le câble d'antenne ou l'installation d'antenne.
Pas de couleur.	Intensité des couleurs réglée sur le minimum.	Augmenter l'intensité des couleurs.
	Réglage normal TV (quand possibilité de réglage disponible).	Sélectionner la norme couleur correcte.
	Le problème est causé par l'émetteur.	Le tester avec une autre chaîne.

INFORMATIONS

Panne	Cause possible	Aide
Image disponible, absence de son.	Volume réglé au minimum ou haut-parleur désactivé.	Augmenter/mettre le volume en marche.
	Réglage son activé via prises Cinch audio (quand cette possibilité est disponible).	Sélectionner sortie du son via haut-parleur.
	Le problème est causé par l'émetteur.	Le tester avec une autre chaîne.
	Fonctionnement SAT.	Contrôler câble AV entre téléviseur et récepteur satellite.
Son indistinct.	Réglage sonorité.	Corriger le réglage sonorité.
Absence de télétexte ou télétexte.	Chaîne de télévision (n'a pas de VT) ou installation d'antenne.	Contrôler avec une autre chaîne de télévision, éventuellement image fantôme ou reflet ou réglage de précision.
	Signal émetteur trop faible (image brouillée).	Contrôler l'installation d'antenne.
Télécommande sans effet.	Télécommande pas commutée sur la bonne position »TV«.	Commuter la télécommande sur la bonne position »TV«.
	Pas de connexion optique.	Diriger la télécommande sur le téléviseur.
	Contrôler ou changer les piles de la télécommande.	Respecter la polarité.
	Etat de fonctionnement indéfini.	Eteindre le téléviseur pendant env. 2 min avec l'interrupteur secteur.

