

GRUNDIG
made for you

EPILATOR

LE 6820

de

en

fr

it

pt

es

pl

cs

tr

el

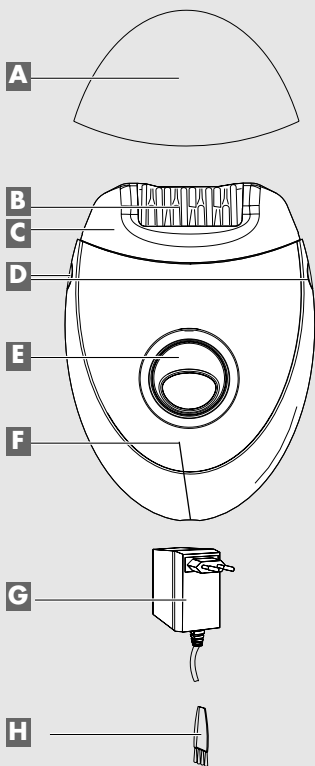



DEUTSCH	4 - 13
ENGLISH	14 - 21
FRANÇAIS	22 - 29
ITALIANO	30 - 37
PORTUGUÊS	38 - 45
ESPAÑOL	46 - 53
POLSKI	54 - 61
ČESKY	62 - 69
TÜRKÇE	70 - 77
ΕΛΛΗΝΙΚΑ	78 - 85

Veillez observer les instructions suivantes lors de la mise en service de l'appareil :

- Cet appareil est exclusivement destiné à l'usage domestique.
 - N'utilisez l'appareil qu'aux fins décrites dans ce manuel d'utilisation.
 - Utilisez uniquement l'adaptateur secteur fourni avec l'appareil.
 - Il est formellement défendu d'utiliser l'appareil dans la baignoire, sous la douche, au-dessus d'un lavabo plein d'eau ou avec les mains mouillées.
- 
- Il est interdit de plonger l'appareil dans l'eau ou de le mettre en contact avec de l'eau lors de son nettoyage.
 - Ne laissez pas tomber l'appareil.
 - Débranchez l'adaptateur secteur après utilisation.
- N'utilisez pas l'appareil si vous avez des varices.
 - Si vous avez un pacemaker, consultez votre médecin avant d'utiliser cet appareil.
 - L'élimination des poils à la racine peut causer des rougeurs ou des irritations de la peau. Il s'agit d'une réaction normale qui ne dure que quelque temps. Si de telles irritations se maintiennent plus de trois jours, consultez votre médecin.
 - Afin d'éviter les accidents, maintenez l'appareil à distance des cheveux, des sourcils et des cils, ainsi que des vêtements, brosses, fils, cordons, lacets, etc.
 - Tenez l'appareil à l'écart des enfants. Ne pas laissez d'enfants se servir de l'appareil.
 - N'ouvrez en aucun cas l'appareil. La garantie du fabricant ne couvre aucun dégât occasionné par des manipulations inadéquates.

Caractéristiques

Votre appareil convient pour tous les types de poils. La tête rotative novatrice brevetée élimine les poils les plus courts, à partir d'une longueur de 0,5 mm.

L'appareil élimine les poils à la racine pour une durée comprise entre 4 et 6 semaines.

Éléments de commande et contenu de la livraison

A ce propos, tenez compte des illustrations de la page 2.

- A** Capuchon.
- B** Tête rotative.
- C** Boîtier de la tête rotative.
- D** Touches latérales de fermeture. Permettent d'ouvrir le dispositif de fermeture afin de retirer la tête rotative.

- E** Commutateur marche/arrêt, permet de régler deux niveaux de vitesse.
- F** Prise pour le câble de l'adaptateur secteur.
- G** Adaptateur secteur.
- H** Brosse de nettoyage.
- I** Sac de rangement.

Alimentation électrique

Vérifiez sur la plaque signalétique de l'adaptateur secteur compris dans la livraison que la tension secteur locale correspond bien à la tension indiquée. L'appareil n'est coupé du courant que lorsque l'adaptateur secteur est retiré de la prise secteur.

- 1 Branchez le câble de l'adaptateur secteur sur la prise **F**.
- 2 Branchez la fiche de l'adaptateur secteur sur la prise secteur.

Elimination des poils

Pour des résultats optimaux, il est recommandé de prendre avant utilisation un bain chaud ou une douche, car cela ouvre les pores.

Votre peau est ensuite propre et souple, et donc prête de façon idéale pour l'épilation.

Assurez-vous que votre peau est propre, sans graisse et complètement sèche avant l'épilation.

Attention

- L'appareil ne convient pas pour les poils du visage. Il doit être utilisé uniquement pour les poils des aisselles, des bras, du bikini et des jambes.

- 1 Retirez le capuchon **A** de l'appareil.
- 2 Mettez l'appareil en marche à l'aide du commutateur **E**.
- 3 Réglez la vitesse.
 - Basse pour les poils fins.
 - Elevée pour les poils épais.

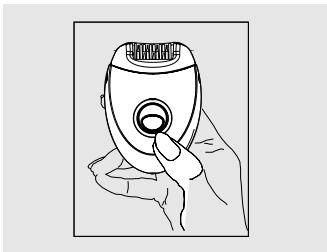

- 4** Tenez l'appareil dans votre paume à un angle de 100° par rapport à la peau. N'exercez pas de pression, touchez seulement la surface de la peau.

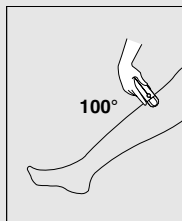

- 6** De l'autre main, tendez éventuellement la peau à l'endroit à épiler. Tendez votre jambe si vous épiliez dans la zone du creux du genou.

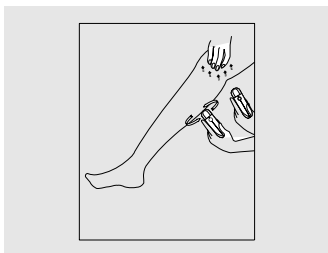

- 5** Faites de petits mouvements circulaires – comme pour broser ou essuyer – dans la direction de la pousse des poils.

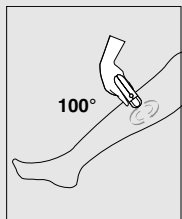

- 7** Vous pouvez également éliminer les poils en haut de la cuisse au niveau du maillot.
- 8** Éliminer les poils près de la lèvre supérieure et sur les joues.

- 9 Pour épiler les aisselles, tendez le bras afin que la peau soit bien tendue.

Remarque

- Si cela fait longtemps que le maillot ou les aisselles n'ont pas été épilés, raccourcissez tout d'abord les poils en utilisant des ciseaux ou une tondeuse.

- 10 Après utilisation, éteignez l'appareil à l'aide du commutateur **E**.

- 11 Débranchez la fiche de l'adaptateur secteur de la prise de courant.

Remarques utiles

- Lors de la première utilisation, vous aurez peut-être une sensation légèrement désagréable, car les poils sont éliminés à la racine. Cette sensation disparaît au fur et à mesure des emplois, même si votre peau est sensible.
- Au début, les résultats durent de 4 à 6 semaines. Après une utilisation continue, les poils repoussent plus lentement et plus fins.

- Tenez l'appareil de manière détendue et confortable. N'exercez aucune pression. Pour votre sécurité, l'appareil ralentit ou s'arrête si vous exercez une pression trop forte.

- Si, après utilisation, des rougeurs ou des irritations se forment sur la peau, appliquez sur les endroits concernés une lotion ou une crème de soin.

- Si vous avez des varices ou d'autres problèmes de santé, il est impératif que vous consultiez votre médecin avant d'utiliser cet appareil.

- Pour des raisons d'hygiène, l'appareil ne devrait être utilisé que par une seule personne.

Nettoyage et entretien

- 1 Eteignez l'appareil et débranchez le câble. Enlevez l'adaptateur secteur de la prise.
- 2 Retirez la tête rotative. Pour ce faire, appuyez sur les touches latérales de fermeture **D** et retirez la tête rotative de l'autre main.

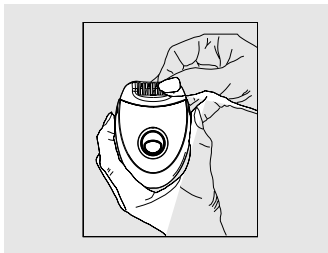

- 3 Retirez le boîtier **C** de la tête rotative.

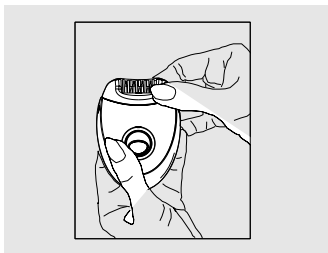

- 4 Au moyen de la brosse **H** comprise dans la livraison, éliminez les poils présents sur le mécanisme, le boîtier et l'appareil lui-même.

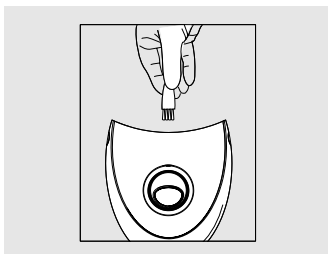

- 5 Remettez tout d'abord le boîtier puis la tête rotative en place. Appuyez sur la tête rotative jusqu'à ce qu'elle s'enclenche.

- 6 Remettez le capuchon **A**.

Remarque

- Vous n'êtes pas obligés de nettoyer les disques épilateurs du mécanisme. Pour une meilleure hygiène, vous pouvez toutefois les frotter de temps en temps avec un peu d'alcool. Utilisez un coton-tige que vous avez auparavant trempé dans l'alcool et égoutté. Le coton-tige ne doit pas être mouillé !

Attention

- Ne mettez jamais l'appareil dans l'eau ou dans un autre liquide.
- Ne pas utiliser de produits nettoyants.

Rangement

Si vous ne souhaitez pas utiliser l'appareil pendant une période prolongée, rangez-le soigneusement.

- 1 Assurez-vous que l'appareil est éteint et sec.
- 2 Emballez l'appareil dans son sac de rangement et gardez-le dans un endroit frais et sec.
- 3 Veillez à ce que l'appareil se trouve hors de portée des enfants.

Remarque relative à l'environnement

Ce produit a été fabriqué à partir de matériaux et pièces de grande qualité qui peuvent être recyclés.

Ce produit n'est donc pas destiné aux ordures ménagères. Il doit être déposé dans un centre de collecte destiné au recyclage d'appareils électriques et électroniques. Cela est indiqué par le symbole ci-dessous figurant sur le produit, dans la notice ou sur l'emballage.



Veillez vous adresser à votre municipalité pour connaître les centres de collecte situés près de chez vous.

Le recyclage des appareils usagés est une contribution importante à la protection de l'environnement.



Ce produit est conforme aux directives européennes 2004/108/CE et 2006/95/CE.

Caractéristiques techniques

Alimentation électrique

3,4 V, 1200 mA via adaptateur secteur



Sous réserve de modifications techniques et esthétiques !

Grundig Multimedia B.V.

Atrium, Strawinskylaan 3105 • NL-1077 ZX Amsterdam • <http://www.grundig.com>