

**GRUNDIG**

**VIDEORECORDER**

**GV 9400 HIFI**

**DEUTSCH**

**ITALIANO**

**FRANÇAIS**

**NEDERLANDS**

- 4**      **Magnétoscope GV 9400 HIFI**
  - Les particularités de votre magnétoscope
  - Matériel livré
  
- 5**      **Installation et sécurité**
  
- 6**      **En un clin d’œil**
  - La face avant du magnétoscope
  - La face arrière du magnétoscope
  - La télécommande
  
- 9**      **Raccordement et préparatifs**
  - Raccordement de l’antenne, du téléviseur et du câble secteur
  - Mise en et hors service du magnétoscope (mode d’économie d’énergie)
  - Mise en place des piles dans la télécommande
  
- 11**     **Réglages**
  - Régler le téléviseur sur le magnétoscope
  - Réglage des chaînes de télévision avec le système de recherche-mémorisation (ATS euro plus).
  
- 14**     **Lecture**
  - Fonctions de base de lecture
  - Fonctions supplémentaires de lecture
  - Recherche précise
  
- 17**     **Enregistrement**
  - Les trois possibilités d’enregistrement
  - Le système de programmation vidéo (VPS/PDC)
  - L’enregistrement immédiat
  - Enchaînement de différents enregistrements (assemblage)
  - Sélection de la piste audio
  - Recherche précise d’enregistrements avec le système de recherche d’index (VISS)
  - Programmer des enregistrements différés en entrant le numéro ShowView
  - Programmer des enregistrements différés en entrant manuellement les données du programme souhaité
  - Contrôle, modification et effacement des données d’enregistrements programmés
  - Désactivation de la veille d’enregistrement du magnétoscope
  - Réactivation de la veille d’enregistrement du magnétoscope
  
- 26**     **Repiquage**
  - d’un deuxième magnétoscope, d’un lecteur DVD ou d’un caméscope
  
- 27**     **Utilisation avec un récepteur satellite**
  
- 29**     **Utilisation avec un décodeur pour chaînes cryptées**

- 30**      **Lecture du son**
- 31**      **Réglages spéciaux**  
Trier manuellement les chaînes de télévision  
Effacer des chaînes dans le tableau émetteurs  
Modifier ou entrer un nom d'émetteur  
Réglage des chaînes de télévision avec la recherche manuelle ou  
en entrant directement le numéro de canal  
Sauter des chaînes
- 35**      **Régler l'heure et la date**  
Actualisation automatique de l'heure et de la date  
Réglage manuel de l'heure et de la date
- 36**      **Fonctions spéciales**  
Afficher le menu «MODE»  
Désactiver/réactiver les affichages sur l'écran  
Lecture en continu  
Sélectionner l'adresse de commande du magnétoscope  
Clé parentale
- 38**      **Télécommande d'un téléviseur**
- 39**      **Remédiez vous-même aux incidents**
- 40**      **Caractéristiques techniques**
- 41**      **Aide en cas de panne**  
Pointes de service après-vente Grundig

# MAGNÉTOSCOPE GV 9400 HIFI

## Les particularités de votre magnétoSCOPE

### Trois possibilités d'enregistrement

- Enregistrement immédiat, c'est-à-dire, sélectionner la chaîne souhaitée sur le magnétoSCOPE puis démarrer immédiatement l'enregistrement.
- Enregistrement différé en entrant le numéro ShowView.
- Enregistrement différé en entrant les données du programme télévisé souhaité si vous ne connaissez pas le numéro ShowView.

### High Speed Drive

Avec ce mécanisme d'entraînement à haute vitesse «High Speed Drive» le temps de retour rapide est réduit à 72 secondes environ pour une cassette E-180 par exemple.

### Enregistrement ShowView

Programmation facile de l'enregistrement. Vous sélectionnez le programme dans votre guide TV, entrez le numéro ShowView, c'est tout.

### Mode d'économie d'énergie

Economie énorme d'énergie en veille.  
La puissance consommée est moins de 2 W.

### Lecture NTSC

Le magnétoSCOPE permet la lecture d'enregistrements de la norme NTSC.

## Matériel livré

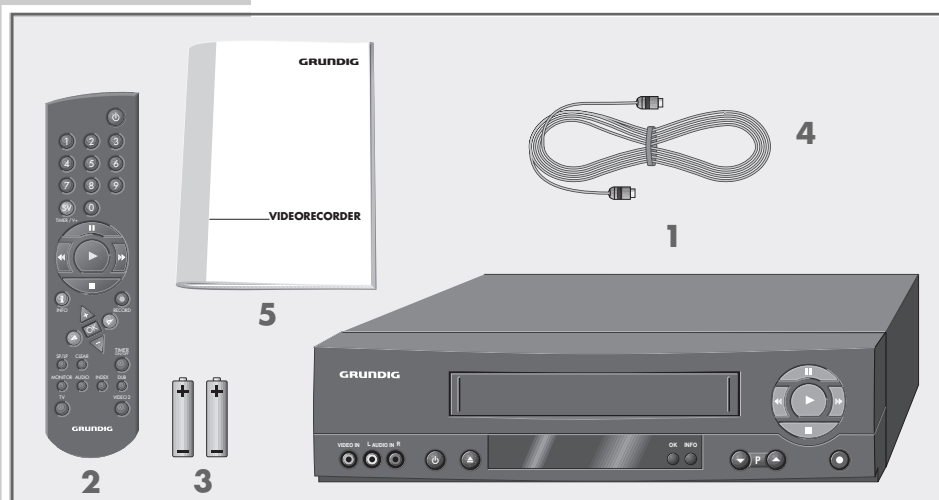

- 1 MagnétoSCOPE GV 9400 HIFI
- 2 Télécommande
- 3 2 piles 1,5 V-, type Mignon
- 4 Câble HF (antenne)
- 5 Mode d'emploi

# INSTALLATION ET SÉCURITÉ

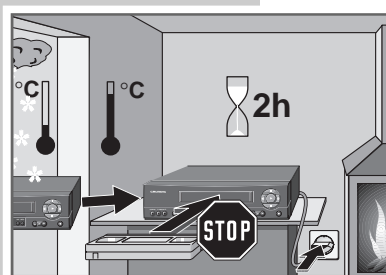

Afin que ce magnéscope confortable et particulièrement performant vous procure plaisir et divertissement pendant de longues années, il est essentiel d'observer les points suivants lors de l'installation de l'appareil.

Ce magnéscope est prévu pour la réception, l'enregistrement et la lecture de signaux vidéo et audio.

Toute autre utilisation est strictement exclue.

Lorsque le magnéscope est exposé à de forts changements de température, par exemple lors de son transport d'un endroit froid à un endroit chaud, raccordez-le au réseau et laissez-le au moins deux heures sans introduire de cassette.

Le magnéscope est prévu pour être utilisé dans des pièces sèches. Cependant, si vous devez l'utiliser en plein air, veillez absolument à ce qu'il soit protégé de l'humidité (pluie, projections d'eau). Le magnéscope et les cassettes ne doivent pas être exposés à l'humidité.

Placez le magnéscope sur une surface plane et dure. Ne placez pas des objets (par ex. des journaux) sur le magnéscope ou des napperons ou autres sous le magnéscope.

Ne placez pas le magnéscope à proximité immédiate du chauffage ou en plein soleil, car cela entraverait le refroidissement.

Maintenez le magnéscope éloigné de tout champ magnétique (enceintes acoustiques par exemple).

N'introduisez aucun corps étranger dans le logement cassette du magnéscope, vous risqueriez ainsi d'endommager la mécanique de haute précision.

Vous ne devez en aucun cas ouvrir le magnéscope. La garantie du fabricant ne s'applique pas aux dommages qui résulteraient d'interventions non conformes.

Ne posez pas de récipient rempli de liquide (vase ou autre) sur le magnéscope. Ce récipient pourrait se renverser et le liquide, en pénétrant dans l'appareil, risquerait d'entraver la sécurité électrique de l'appareil.

La foudre représente un danger pour tout appareil électrique. Même lorsque le magnéscope est hors service, il peut être endommagé si la foudre tombe sur le réseau électrique et/ou sur le câble d'antenne. C'est pourquoi il faut toujours retirer la prise secteur et la prise antenne en cas d'orages.

Sur cet appareil, la technique et l'écologie forment un concept global convaincant. Uniquement des matériaux d'une haute valeur écologique sont utilisés. L'emballage consiste presque en 100% de papier réutilisé, la part en matériel plastique a été réduite au minimum. Les piles fournies sont exemptes de mercure et de cadmium, des piles tampon ne sont pas utilisées. Pour permettre une réutilisation après leur vie de service, le nombre des pièces en plastique a été réduit de manière conséquente. Toutes les pièces plastiques assez grandes sont marquées. Pour faciliter les travaux de service et pour assurer une réutilisation optimale, cet appareil est construit de sorte que le démontage et la réutilisation soient facilités.

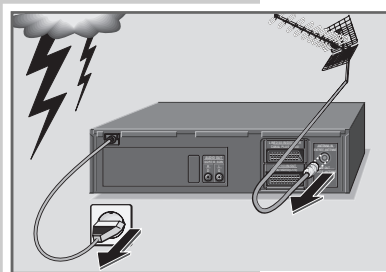
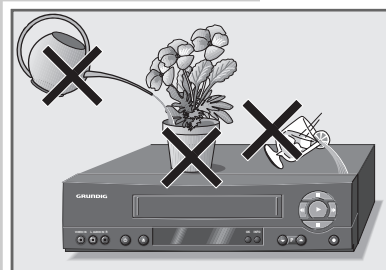
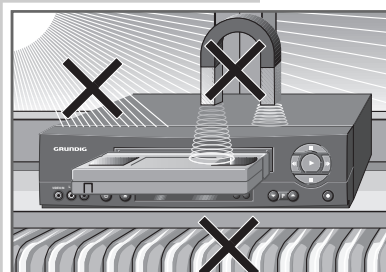
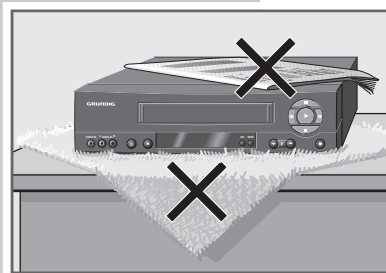

## La face avant du magnétoscope



### VIDEO IN

Entrée vidéo pour caméscope.

### L AUDIO IN R

Entrées audio gauche/droite pour caméscope.



Met le magnétoscope hors service.



Ejection de la cassette.



Affiche des données, confirme et mémorise des réglages.



Commute entre l'affichage du menu et de l'image TV.



Positions de programme vers le bas.



Positions de programme vers le haut.



Début l'enregistrement.



Recherche visuelle arrière au cours de la lecture; retour rapide de la bande après arrêt.



Pause au cours de l'enregistrement, arrêt sur image au cours de la lecture.



Début la lecture.



Recherche visuelle avant au cours de la lecture; avance rapide de la bande après arrêt.



Met le magnétoscope en service; termine toutes les fonctions de défilement de bande.

## La face arrière du magnétoscope

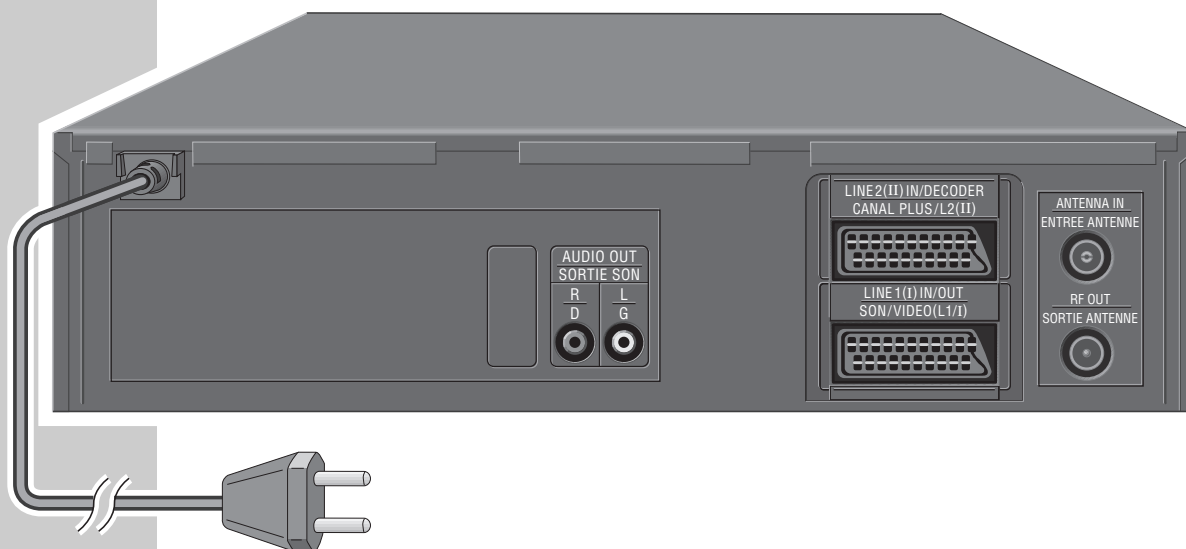

**AUDIO OUT R L**

**LINE 2 (II) IN/DECODER**

**LINE 1 (I) IN/OUT**

**ANTENNA IN**

**RF OUT**

Prise pour câble secteur.

Sortie audio pour chaîne HiFi.

Prise peritélévision pour appareil externe.

Prise peritélévision pour téléviseur.

Prise pour câble de l'antenne domestique.









Prise pour câble antenne vers le téléviseur.

## La télécommande

Les fonctions importantes de la télécommande sont brièvement expliquées sur cette page. Pour une explication détaillée de l'opération voir les chapitres correspondants dans ce mode d'emploi.

Orientez la télécommande vers le magnétoscope.



-  Met le magnétoscope hors service (veille).
- 1 ... 0** Touches numériques pour diverses entrées, la touche « 0 » sélectionne les positions de programme « R 1 », « R 2 », « LV ».
- SV**  
TIMER / V+ Début de la programmation ShowView.
-  Pause au cours de l'enregistrement, arrêt sur image au cours de la lecture.
-  Recherche visuelle arrière au cours de la lecture; retour rapide après arrêt.
-  Début de la lecture.
-  Recherche visuelle avant au cours de la lecture; avance rapide après « stop ».
-  Met le magnétoscope en service, termine toutes les fonctions de défilement de bande et commute le magnétoscope sur « stop ».
- i INFO** Commute entre l'affichage du menu et de l'image télévisée.
- RECORD** Début de l'enregistrement.
-  Sélection de chaîne, « + » vers le haut, « - » vers le bas; sélection de fonctions dans les menus.
- OK** Affiche, confirme et mémorise des données.
-  Réglage fin des chaînes; sélection de diverses fonctions dans les menus.
- TIMER ON/OFF** Active et désactive l'enregistrement différé.
- SP / LP** Commute entre lecture longue durée et lecture standard.
- CLEAR** Efface des données, active des entrées, remet le compteur de bande à zéro (0:00:00).
- MONITOR** Commute l'écran sur l'image télévisée ou sur l'image vidéo (mode moniteur).
- AUDIO** Sélectionne la piste audio au cours de l'enregistrement et de la lecture.
- INDEX** Active la fonction de recherche INDEX.
- DUB** Sans fonction.
- VIDEO 2** Commute sur l'adresse de commande vidéo 2.
- TV** Commute sur mode de commande TV. Pour les fonctions possibles, voir la page 38.



# RACCORDEMENT ET PREPARATIFS

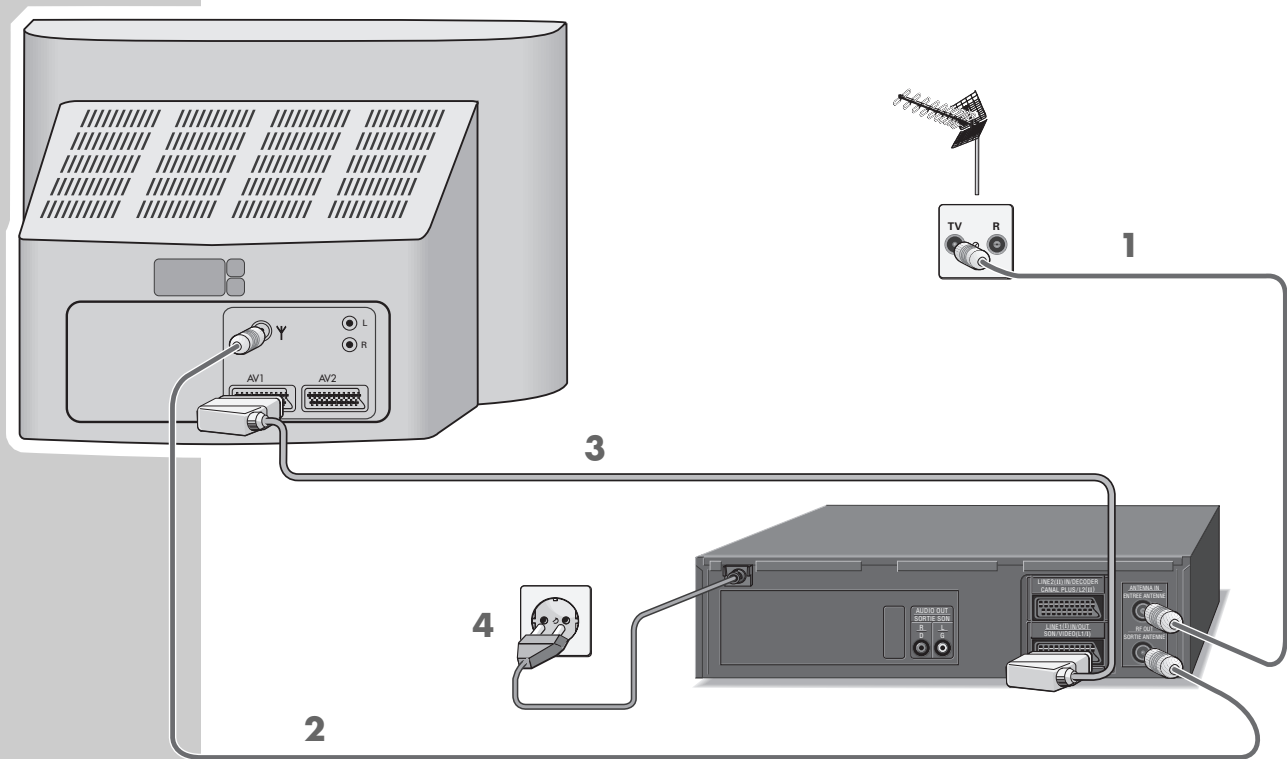

## Raccorder l'antenne, le téléviseur et le câble secteur

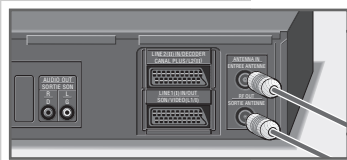

**1** Raccordez le câble d'antenne de l'antenne domestique à la prise «**ANTENNA IN**» du magnétoscope.

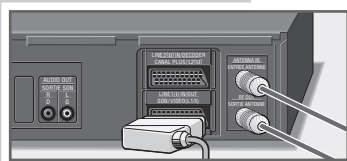

**2** Raccordez le câble d'antenne fourni à la prise «**RF OUT**» du magnétoscope et à la prise d'antenne du téléviseur.

**3** Si le téléviseur est muni d'une ou plusieurs prises péritélévision:  
Raccordez un câble péritélévision classique à la prise «**LINE 1 (I) IN/OUT**» du magnétoscope et à la prise AV 1 du téléviseur.  
– Ce raccordement améliore la qualité de l'image et du son au cours de la lecture.  
– Le son stéréo ne peut être restitué qu'à l'aide de ce raccordement via un téléviseur stéréo.

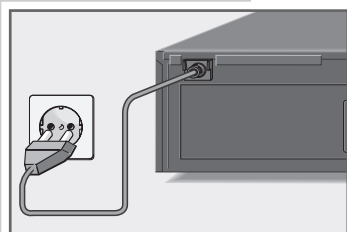

**4** Raccordez le câble secteur à la prise secteur.  
– Le magnétoscope est à présent en veille.

### Attention!

Le magnétoscope est isolé de la tension secteur uniquement après avoir débranché le câble secteur.

### Mise en et hors service du magnétoscope (mode d'économie d'énergie)

- 1 Mettez le magnétoscope en service par la touche «■».
- 2 Mettez le magnétoscope en veille par la touche «⏻».  
– Le magnétoscope est à présent en veille, l'heure est visible à l'afficheur.
- 3 Mettez le magnétoscope hors service par la touche «⏻».  
– Le magnétoscope est mis hors service, l'affichage de l'heure disparaît et le magnétoscope consomme moins de 2 W.

**Note:**

Il n'est pas possible de mettre le magnétoscope hors service lorsqu'un enregistrement différé est programmé.

### Mise en place des piles dans la télécommande

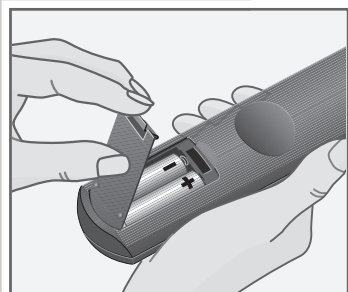

- 1 Retirez le couvercle du compartiment des piles; pour ce faire, poussez la languette de verrouillage et ôtez le couvercle.
- 2 Mettez les piles (2 x 1,5 V, type Mignon, par ex. UM-3 ou AA). Respectez la polarité des piles marquée au fond du compartiment des piles.

**Note:**

Si votre magnétoscope ne réagit plus correctement aux ordres de la télécommande, les piles sont probablement usées. Retirez absolument les piles usées. Aucune responsabilité ne peut être engagée pour des dommages causés par des piles qui ont coulé.

**Protection de l'environnement**

Les piles usées (également celles exemptes de mercure et de cadmium) ne doivent pas être jetées dans les ordures ménagères. Elles doivent être éliminées avec les déchets spéciaux.

## Régler le téléviseur sur le magnétoscope

Ce réglage n'est pas nécessaire si le magnétoscope et le téléviseur sont raccordés par l'intermédiaire d'un câble pèritélévision.

### Préparatifs

Mettez le téléviseur en service.

Sélectionnez sur le téléviseur la position de programme «AV» pour la lecture vidéo via le câble d'antenne.

Consultez également le mode d'emploi de votre téléviseur.

#### Note:

Le magnétoscope doit se trouver en veille (pas en mode économie d'énergie).

### Réglage

- 1 Sur le téléviseur, dans la gamme UHF, entre le canal 21 et le canal 69, cherchez un canal «libre» qui n'est pas occupé par un émetteur TV (seulement de la neige sur l'écran).
  - Beaucoup de téléviseurs affichent le numéro de canal.
- 2 Mémorisez le numéro du canal libre sur le téléviseur.
  - Pour ce faire, rappelez-vous au mode d'emploi du téléviseur.
- 3 Appuyez sur la touche «**INFO**» sur le magnétoscope et maintenez-la enfoncée pendant trois secondes environ.
  - «*CH 36 RF*» s'affiche par ex. sur le magnétoscope.
- 4 Utilisez les touches «**⏪ P ⏩**» sur le magnétoscope pour régler le canal de sorte que l'image vidéo s'affiche sur l'écran du téléviseur.
- 5 Si la qualité de l'image vidéo vous convient, mémorisez le réglage avec la touche «**OK**».
  - Le magnétoscope commute en veille.

#### Note:

Si la qualité de l'image vidéo n'est pas satisfaisante, ou si la qualité d'une ou plusieurs chaînes sur le téléviseur se diminue, vous devez chercher et mémoriser un autre canal libre sur le téléviseur puis répéter les étapes 1 à 5.

## Réglage des chaînes de télévision avec le système de recherche-mémorisation (ATS euro plus)

Le magnétoscope possède sa propre partie de réception. Il peut ainsi, indépendamment du téléviseur, capter et enregistrer les chaînes de télévision. Vous devez au préalable régler les canaux des chaînes de télévision sur le magnétoscope.

Lors de ce réglage l'heure est automatiquement actualisée à condition qu'un programme avec télétexte soit reçu sur la position de programme 1 du magnétoscope.

Si l'heure n'est pas actualisée, il faut la régler manuellement. Pour ce faire, voir le chapitre «Réglage manuel de l'heure et de la date» à la page 35.

Vous disposez de 84 positions de programme qui peuvent être occupées au choix par les chaînes de télévision captées par l'antenne, par le système câblé ou par un récepteur satellite.

### Préparatifs

Mettez le téléviseur en service.

Sélectionnez sur le téléviseur la position de programme «AV» destinée à la lecture vidéo.

### Réglage

- 1 Appuyez sur la touche «■».
  - Le tableau «AUTO INSTALLATION» s'affiche sur l'écran du téléviseur.

#### Aide:

Si le tableau «AUTO INSTALLATION» ne s'affiche pas, appuyez en même temps sur les touches «▼ P» et «INFO» sur le magnétoscope jusqu'à ce que le tableau s'affiche.

- 2 Débutez le réglage avec la touche «OK».
  - Le tableau »SPRACHE« (LANGUE) s'affiche sur l'écran.
- 3 Sélectionnez votre langue par les touches «▲ ▼ ◀ ▶» puis confirmez avec la touche «OK».
  - Le tableau «PAYS» s'affiche sur l'écran.
- 4 Sélectionnez votre pays (lieu d'installation) par les touches «▲ ▼ ◀ ▶». Si le pays ne se trouve pas dans la liste, sélectionnez «AUTRES». Confirmez le pays par la touche «OK».
  - Le tableau «PAYS» s'affiche sur l'écran.
- 5 A l'écran s'affiche un tableau qui vous demande si vous avez raccordé le câble d'antenne ou le câble périmentévision au magnétoscope.



## REGLAGES

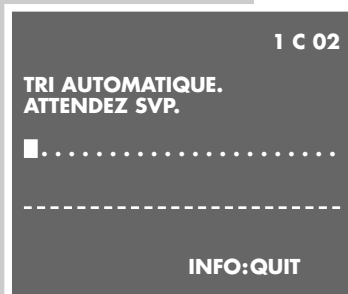

- 6 Débutez la recherche automatique avec la touche «OK».
- Le magnétoscope cherche, trie et mémorise toutes les chaînes de télévision. La recherche peut durer quelques minutes.
  - Lorsque la recherche est terminée, le tableau «DEPLAC» s’affiche sur l’écran.

**Note:**

Vous pouvez alors trier les chaînes trouvées selon votre goût personnel. Si l’ordre des chaînes vous convient, terminez le réglage par l’étape 9.

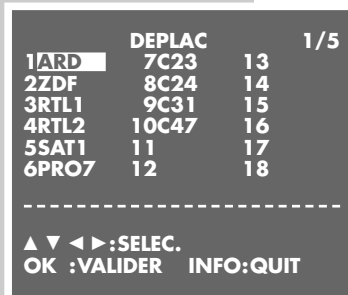

- 7 Sélectionnez la chaîne à déplacer par les touches «▲▼◀▶» puis marquez-la par la touche «OK».
- 8 Déplacer la chaîne à l’aide des touches «▲▼◀▶» sur la position de programme souhaitée puis confirmez par la touche «OK».
- Pour trier d’autres chaînes, répétez les étapes 7 et 8.
- 9 Terminez le réglage par la touche «i INFO».

**Note:**

D’autres réglages comme rechercher des chaînes manuellement, modifier l’ordre des chaînes plus tard, effacer des chaînes dans le tableau émetteurs, ou affecter un nom à une chaîne, sont décrits à partir de la page 31.

## Fonctions de base de lecture

### Préparatifs

Mettez le téléviseur en service.

Sélectionnez sur le téléviseur la position de programme «AV» destinée à la lecture vidéo.

Introduisez une cassette enregistrée avec la fenêtre vers le haut dans le compartiment cassette jusqu'à ce qu'elle soit entièrement tirée dans le compartiment.

– Le symbole cassette «» s'affiche sur le magnétoscope.



- 1 Débutez la lecture par la touche «▶». – Sur l'écran s'affiche la durée de la cassette et peu après la durée restante de lecture.
- 2 Commutez sur arrêt sur image/pause en appuyant sur la touche «||». Appuyez de manière répétée sur la touche pour avancer l'image arrêtée pas à pas.
- 3 Sélectionnez la recherche visuelle arrière au cours de la lecture par la touche «◀◀». Sélectionnez la recherche visuelle avant au cours de la lecture par la touche «▶▶». Appuyez de manière répétée sur la touche pour sélectionner différentes vitesses de lecture.
- 4 Terminez la lecture par la touche «■».
- 5 Pour le retour rapide, appuyez sur la touche «◀◀», pour l'avance rapide, appuyez sur la touche «▶▶».
- 6 Pour éjecter la cassette, appuyez sur la touche «⏏» sur le magnétoscope.

### Notes:

Si une cassette non protégée contre l'effacement est introduite dans le magnétoscope, la lecture débute automatiquement.

La touche «OK» permet de sélectionner le mode d'affichage sur le magnétoscope: Compteur de bande, durée restante de lecture («R») et heure.

En appuyant sur la touche «CLEAR», le compteur de bande est remis à zéro «0:00:00».

## Fonctions supplémentaires de la lecture

**Double vitesse de lecture**

- 1 Au cours de la lecture, appuyez sur la touche «▶».
- 2 Appuyez une nouvelle fois sur la touche «▶» pour retourner à la lecture normale.

**Ralenti**

- 1 Pendant l'arrêt sur image (lecture-pause), appuyez de manière prolongée sur la touche «||».  
– «SLOW» s'affiche brièvement sur le magnéscope.
- 2 Appuyez sur la touche «▶» pour retourner à la lecture normale.

**Avancer pas à pas les arrêts sur image**

- 1 Pendant l'arrêt sur image (lecture-pause), appuyez de manière répétée sur la touche «||».  
– «STILL» s'affiche brièvement sur le magnéscope.
- 2 Appuyez sur la touche «▶» pour retourner à la lecture normale.

**Amélioration de l'arrêt sur image**

Si l'image tremble ou semble instable lors de la fonction arrêt sur image, vous pouvez optimiser le réglage:



- 1 Pendant l'arrêt sur image (lecture-pause), utilisez la touche «▲ ou ▼» pour régler l'image à votre convenance.
- 2 Appuyez sur la touche «▶» pour retourner à la lecture.

**Eliminer des perturbations de l'image (réglage de piste)**

- 1 Pendant la lecture, utilisez la touche «▲ ou ▼» pour régler l'image à votre convenance.  
– Ce réglage reste mémorisé jusqu'à ce que la cassette soit enlevée.
- 2 Appuyez en même temps sur les touches «⏪ P ⏩» sur le magnéscope pour activer la fonction «AUTOTRACKING».

**Amélioration automatique de l'image (ACC Plus)**

Certaines cassettes enregistrées sur un autre magnéscope peuvent avoir une mauvaise qualité de l'image ou du son. Ce n'est pas un défaut de votre magnéscope !



- 1 Pendant la lecture, appuyez sur la touche «OK» sur le magnéscope. La fonction d'amélioration d'image (ACC Plus) optimise l'image.

**Note:**

Le magnéscope coupe après quelques minutes les fonctions arrêt sur image et recherche visuelle.

## Sélection de la piste audio

Vous pouvez sélectionner la piste audio que vous souhaitez au cours de la lecture de cassettes enregistrées en stéréo ou en mode double son à l'aide de la touche «**AUDIO**»:

- Stéréo (piste HiFi hélicoïdale) – affichage «**L R**»;
- piste audio 1, gauche – affichage «**L**»;
- piste audio 2, droite – affichage «**R**»;
- mono (piste longitudinale) – pas d'affichage.

## Lecture d'enregistrements du standard couleur NTSC

Le magnétoscope commute automatiquement sur ce système au cours de la lecture d'enregistrements NTSC.

### Notes:

La fonction arrêt sur image est impossible en cas de lecture NTSC.

Des perturbations de l'image peuvent apparaître lors de la lecture longue durée NTSC.

## Recherche précise

Cette fonction permet le retour automatique de la bande à la position «**0:00:00**» du compteur de bande.

### Préparatifs

Mettez le téléviseur en service.

Sélectionnez sur le téléviseur la position de programme «**AV**» destinée à la lecture vidéo.

Mettez la cassette souhaitée.

### Commande

- 1** Débutez la lecture par la touche «**▶**».
- 2** Sélectionnez le mode d'affichage compteur de bande par la touche «**OK**».
- 3** A la position souhaitée de la bande, appuyez sur la touche «**CLEAR**» pour remettre le compteur de bande à zéro («**0:00:00**»).
- 4** Pour rebobiner la bande à la position marquée, appuyez sur la touche «**INDEX**» puis sur la touche «**0**».
  - La bande est rebobinée à la position marquée.



## Les trois possibilités d'enregistrement:

Avec votre magnétoscope vous disposez de trois différentes méthodes pour enregistrer des émissions télévisées:

**1** Enregistrement immédiat, c'est-à-dire, vous sélectionnez la chaîne souhaitée sur le magnétoscope et débutez immédiatement l'enregistrement.

**2** Enregistrements différés en entrant des numéros ShowView.

**3** Enregistrements différés en entrant les données pour le programme souhaité si vous ne connaissez pas les numéros ShowView.

Avec les modes d'enregistrement 2 et 3, vous pouvez programmer les dates d'enregistrement pour huit émissions dans un intervalle de 1 an, ou pour des émissions quotidiennes ou hebdomadaires à la même heure. Le système de programmation vidéo (VPS) assure que vos émissions préférées sont toujours enregistrées complètement sous contrôle des stations TV.

## Le système de programmation vidéo (VPS/PDC)

A l'aide du contrôle des enregistrements différés par ce système, les émissions souhaitées sont toujours enregistrées complètement même en cas de décalage.

### Indications au système de programmation vidéo

Beaucoup stations de télévision émettent un signal supplémentaire se rapportant au programme (signal VPS/PDC), ce signal indiquant le début et la durée de chaque émission de télévision. C'est pourquoi il est important d'entrer l'heure de début et l'heure d'arrêt avec précision lors de la programmation du magnétoscope. Si des émissions de télévision sont modifiées ou décalées, des heures VPS/PDC particulières sont indiquées dans les guides de programmes qui doivent être entrées à la place des heures de début normales.

### Chaînes de télévision sans signal VPS/PDC

Si les stations de télévision n'émettent pas de signal VPS/PDC, l'enregistrement n'est débuté que par l'intermédiaire de l'heure de début, et n'est achevé que par l'intermédiaire de l'heure d'arrêt.

Ceci est indépendant du fait que le signal VPS/PDC soit confirmé ou effacé lors de la programmation d'enregistrements différés.

### Programmer plusieurs émissions télévisées le même jour

Si vous souhaitez programmer plusieurs émissions de télévision le même jour, vous devez décider quelle émission doit être entièrement enregistrée, si vous craignez des décalages d'émissions.

## Enregistrement immédiat

### Préparatifs

Mettez le téléviseur en service.





Sélectionnez sur le téléviseur la position de programme «AV» destinée à la lecture vidéo.

Introduisez une cassette avec une durée d'enregistrement suffisante et non protégée contre l'enregistrement dans le compartiment cassette jusqu'à ce qu'elle soit entièrement tirée dans le compartiment.

– Le symbole cassette «» s'affiche sur le magnétoscope.



### Commande

- 1 Avant l'enregistrement, sélectionnez la chaîne souhaitée à l'aide des touches « » ou « P » ou «**0...9**».
- 2 Vous pouvez sélectionner le mode longue durée à l'aide de la touche «**SP/LP**».  
– «**LP**» s'affiche sur le magnétoscope.
- 3 Débutez l'enregistrement en appuyant de manière prolongée sur la touche «**● RECORD**».  
Appuyez de manière répétée pour entrer une heure d'arrêt en pas de 10 minutes.
- 4 Pour interrompre l'enregistrement, appuyez sur la touche «**||**».
- 5 Pour terminer l'enregistrement, appuyez sur la touche «**■**».
- 6 Retour rapide par la touche «**◀◀**», avance rapide par la touche «**▶▶**».
- 7 Pour éjecter la cassette, appuyez sur la touche «» sur le magnétoscope.

#### Note:

Le compteur de bande peut être remis à zéro («**0:00:00**») en appuyant sur la touche «**CLEAR**».

## Enchaînement de différents enregistrements (assemblage)

Avec cette fonction, vous ne constatez aucune zone de perturbation au cours de la lecture entre les enregistrements assemblés.

- 1 Au cours de la lecture, recherchez la position de bande à laquelle doit être enchaîné le nouvel enregistrement, puis appuyez sur la touche «**II**».
- 2 Mettez le magnétoscope en enregistrement-pause en appuyant sur la touche «**● RECORD**».
- 3 Entrez la position de programme en un ou deux chiffres à l'aide des touches «**0 ... 9**» puis débutez le nouvel enregistrement en appuyant sur la touche «**● RECORD**».
- 4 Appuyez sur la touche «**■**» pour terminer l'enregistrement.

## Sélection de la piste audio

Vous pouvez sélectionner la piste audio que vous souhaitez au cours de la lecture de cassettes enregistrées en stéréo ou en mode double son à l'aide de la touche «**AUDIO**»:

- Stéréo (piste HiFi hélicoïdale) – affichage «**L R**»;
- piste audio 1, gauche – affichage «**L**»;
- piste audio 2, droite – affichage «**R**»;
- mono (piste longitudinale) – pas d'affichage.

## Recherche précise d'enregistrements avec le système de recherche d'index (VISS)

Ce système vous permet de trouver rapidement et avec précision le début de chaque enregistrement. Les «repères» sont placés automatiquement sur la bande au début de chaque enregistrement.

### Préparatifs

Mettez le téléviseur en service.

Sélectionnez sur le téléviseur la position de programme «**AV**» destinée à la lecture vidéo.

Introduisez la cassette souhaitée.

### Commande

- 1 Appuyez sur la touche «**INDEX**».
- 2 Appuyez de manière répétée sur la touche «**◀◀**» ou «**▶▶**» pour entrer le numéro de l'enregistrement souhaité (19 max.).
  - La bande est bobinée jusqu'à l'enregistrement sélectionné où débute la lecture.

## Programmer des enregistrements différés en entrant le numéro ShowView

### Notes:

L'heure et la date doivent être correctement réglées sur le magnétoscope.

Vous trouvez les numéros ShowView dans un magazine des programmes de télévision.

Lorsque toutes les positions de programmation sont occupées, vous devez effacer une position. Pour ce faire, reportez-vous au chapitre «Effacer des données d'enregistrement» à la page 25.

Il est possible d'arrêter l'opération à tout moment voulu avec la touche «**⏻**».

SHOWVIEW® est une marque déposée par Gemstar Development Corporation. Le système ShowView est fabriqué sous licence de Gemstar Development Corporation.

### Préparatifs

Mettez le téléviseur en service.

Sélectionnez sur le téléviseur la position de programme «AV» destinée à la lecture vidéo.

Introduisez une cassette avec une durée d'enregistrement suffisante et non protégée contre l'enregistrement dans le compartiment cassette jusqu'à ce qu'elle soit entièrement tirée dans le compartiment.

Si une cassette se trouve déjà dans le magnétoscope, mettez celui-ci en service par la touche «**■**».

Si le magnétoscope se trouve en veille d'enregistrement, désactiver la veille par la touche «**TIMER ON/OFF**».

### Exemple

- 1 Débutez le réglage par la touche «**TIMER SV**».  
– Le tableau «SHOWVIEW» s'affiche sur l'écran du téléviseur.
- 2 Entrez le numéro ShowView pour l'émission TV souhaitée à l'aide des touches «**0 ... 9**».

### Notes:

En cas d'entrées incorrectes, la touche «**CLEAR**» permet d'effacer chiffre par chiffre le numéro ShowView.

Si l'émission doit être enregistrée quotidiennement ou hebdomadairement à la même heure, utilisez la touche «**▽**» pour sélectionner la ligne «1 FOIS HEBDO QUOT.» puis la touche «**◀**» ou «**▶**» pour sélectionner la fonction souhaitée.

La fonction «Quotidien» est impossible pour des enregistrements le samedi ou le dimanche.

SHOWVIEW NUM. [ ]

1 FOIS HEBDO QUOT.

▲ ▼ :SELEC. 0~9 :DATA  
OK :VALIDER INFO:QUIT

SHOWVIEW NUM. 12555

1 FOIS HEBDO QUOT.

▲ ▼ :SELEC. 0~9 :DATA  
OK :VALIDER INFO:QUIT

# ENREGISTREMENT

```

DATE PR DEPUT FIN 1/2
1/02 2 19:30 20:15 SP*
--/-- -- :-:-- :-:-- --
--/-- -- :-:-- :-:-- --
--/-- -- :-:-- :-:-- --

SP/LP:VIT. DEFIL.
-----
▲▼ :SELEC. ◀▶ :MODIF.
OK :VALIDER INFO:QUIT
    
```

- 3 Confirmez le numéro ShowView Nummer par la touche «OK».  
– Les données d'enregistrement actuelles s'affichent sur l'écran.

### Notes:

Lors de la première programmation d'une chaîne TV, «PR» est marqué dans le tableau. Le magnétoscope doit d'abord «apprendre» sur quelle position de programme est mémorisée la chaîne de télévision respective.

Entrez le numéro de la position de programme souhaitée (par ex. «03») en deux chiffres avec les touches «0 ... 9».

Pour les programmations suivantes avec cette position de programme il n'est plus nécessaire de sélectionner la position de programme.

Si une chaîne d'un récepteur satellite est programmée, utilisez la touche «▲» ou «▼» pour sélectionner la position de programme «A2». Le récepteur satellite doit rester en service jusqu'au début et pendant la durée de l'enregistrement différé.

```

DATE PR DEPUT FIN 1/2
1/02 2 19:30 20:15 SP*
--/-- -- :-:-- :-:-- --
--/-- -- :-:~ --:~ --
--/-- -- :-:~ --:~ --

VPS/PDC *:MAR -:ARR
-----
▲▼ :SELEC. ◀▶ :MODIF.
OK :VALIDER INFO:QUIT
    
```

- 4 Vous pouvez commuter en mode longue durée en sélectionnant l'indication «SP» à l'aide de la touche «◀» ou «▶» et en modifiant ensuite cette indication en «LP» avec la touche «▲» ou «▼».

- 5 Vous pouvez activer ou désactiver la fonction VPS/PDC en sélectionnant le signe «\*» avec la touche «▶» et en modifiant le réglage par la touche «▲» ou «▼».  
– L'indication «\*» signifie enregistrement avec VPS.

```

SHOWVIEW NUM. [ ]
1 FOIS HEBDO QUOT.
-----
▲▼ :SELEC. 0~9 :DATA
OK :VALIDER INFO:QUIT
    
```

- 6 Mémorisez les données d'enregistrement avec la touche «OK».  
– Le tableau «SHOWVIEW» s'affiche à nouveau sur l'écran.  
Pour la programmation d'autres enregistrements, répétez les étapes à partir de 2, ou terminez la programmation avec l'étape 7.
- 7 Terminez la programmation avec la touche «i INFO».
- 8 Appuyez sur la touche «TIMER ON/OFF» pour commuter le magnétoscope en veille d'enregistrement.  
– L'heure s'affiche sur le magnétoscope et le symbole «⏻» s'allume; le magnétoscope est en veille d'enregistrement différé.

### Aide:

Pour que le magnétoscope puisse exécuter l'enregistrement différé, il doit être mis en veille d'enregistrement à l'aide de la touche «TIMER ON/OFF». Cet état est signalé par le symbole «⏻».

## Programmer des enregistrements différés en entrant les données manuellement

Utilisez ce mode d'enregistrement différé si vous ne connaissez pas les numéros ShowView des programmes télévisés.

### Notes:

L'heure et la data doivent être correctement réglées sur le magnétoscope.

Lorsque toutes les positions de programmation sont occupées, vous devez effacer une position. Pour ce faire, reportez-vous au chapitre «Effacer des données d'enregistrement» à la page 25.

Il est possible d'arrêter l'opération à tout moment voulu avec la touche «**⏻**».

### Préparatifs

Mettez le téléviseur en service.

Sélectionnez sur le téléviseur la position de programme «AV» destinée à la lecture vidéo.

Introduisez une cassette avec une durée d'enregistrement suffisante et non protégée contre l'enregistrement dans le compartiment cassette jusqu'à ce qu'elle soit entièrement tirée dans le compartiment.

Si une cassette se trouve déjà dans le magnétoscope, mettez celui-ci en service par la touche «**■**».

Si le magnétoscope se trouve en veille d'enregistrement, désactiver la veille par la touche «**TIMER ON/OFF**».

### Exemple

- Débutez le réglage par la touche «**i INFO**».
  - Le menu principal s'affiche sur l'écran.
- Sélectionnez la ligne «TIMER» par la touche «**▲**» ou «**▼**» puis activez-la par la touche «**OK**».
  - Le tableau «TIMER» s'affiche sur l'écran.
- Sélectionnez une position de programmation libre par la touche «**▲**» ou «**▼**».
  - Le tableau «TIMER» s'affiche sur l'écran.
- Débutez l'entrée des données par la touche «**OK**».
  - La date actuelle s'affiche.
- Modifiez la date (DATE) par la touche «**▲**» ou «**▼**», ou entrez-la en quatre chiffres par les touches «**0 ... 9**». Confirmez la date par la touche «**OK**».
  - Le tableau «TIMER» s'affiche sur l'écran.
- Si l'émission doit être enregistrée quotidiennement ou hebdomadairement à la même heure, utilisez la touche «**▲**» ou «**▼**» pour sélectionner l'indication «Q» (quotidien) ou «H» (hebdomadaire).
  - La fonction «quotidien» est impossible pour des enregistrements le samedi ou le dimanche.
  - Confirmez le réglage avec la touche «**OK**».

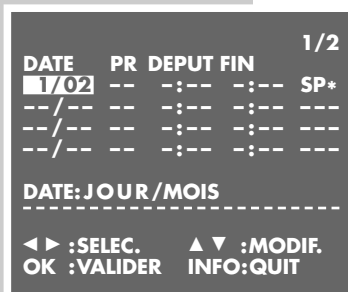
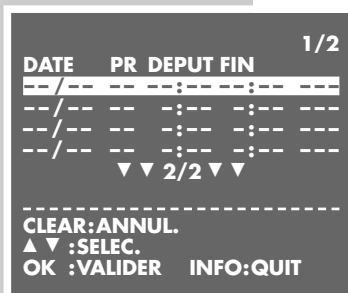
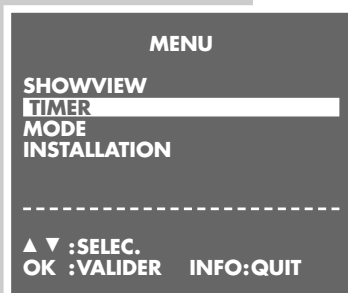

# ENREGISTREMENT

```
1/2
DATE PR DEPUT FIN SP*
1/02 2 -:- -:- SP*
-/- -:- -:- -:-
-/- -:- -:- -:-
-/- -:- -:- -:-
PR :ZDF
-----
◀▶ :SELEC. ▲▼ :MODIF.
OK :VALIDER INFO:QUIT
```

- 7 Changez la position de programme (PR) par la touche « $\Delta$ » ou « $\nabla$ », ou entrez-la en deux chiffres avec les touches «0 ... 9». Confirmez le réglage avec la touche «OK».

## Notes:

Si vous souhaitez enregistrer le signal audio/vidéo d'un appareil externe au lieu de l'émission télévisée, vous devez sélectionner la position de programme «A1, A2, ou CV» à l'aide de la touche « $\Delta$ » ou « $\nabla$ ».

Si une chaîne d'un récepteur satellite est programmée, utilisez la touche « $\Delta$ » ou « $\nabla$ » pour sélectionner la position de programme «A2». Le récepteur satellite doit rester en service jusqu'au début et pendant la durée de l'enregistrement différé.

```
1/2
DATE PR DEPUT FIN SP*
1/02 2 10:30 -:- SP*
-/- -:- -:- -:-
-/- -:- -:- -:-
-/- -:- -:- -:-
-----
◀▶ :SELEC. ▲▼ :MODIF.
OK :VALIDER INFO:QUIT
```

- 8 Changez l'heure de début (DEPUT) par la touche « $\Delta$ » ou « $\nabla$ », ou entrez-la en quatre chiffres avec les touches «0 ... 9». Confirmez le réglage avec la touche «OK».

- 9 Changez l'heure de fin (FIN) par la touche « $\Delta$ » ou « $\nabla$ », ou entrez-la en quatre chiffres avec les touches «0 ... 9».

- 10 Vous pouvez commuter en mode longue durée en sélectionnant l'indication «SP» à l'aide de la touche « $\odot$ » et en modifiant ensuite cette indication en «LP» avec la touche « $\Delta$ » ou « $\nabla$ ».

- 11 Vous pouvez activer ou désactiver la fonction VPS/PDC en sélectionnant le signe «\*» avec la touche « $\odot$ » et en modifiant le réglage par la touche « $\Delta$ » ou « $\nabla$ ».
- L'indication «\*» signifie enregistrement avec VPS.

```
1/2
DATE PR DEPUT FIN SP*
1/02 2 19:30 20:15 SP*
-/- -:- -:- -:-
-/- -:- -:- -:-
-/- -:- -:- -:-
▼▼ 2/2 ▼▼
-----
CLEAR:ANNUL.
▲▼ :SELEC.
OK :VALIDER INFO:QUIT
```

- 12 Mémorisez les données d'enregistrement par la touche «OK».
- Le tableau «TIMER» s'affiche à nouveau sur l'écran.
  - Pour la programmation d'autres enregistrements, répétez les étapes à partir de 4, ou terminez la programmation avec l'étape 13.

- 13 Terminez la programmation avec la touche «i INFO».

- 14 Appuyez sur la touche «TIMER ON/OFF» pour commuter le magnétoscope en veille d'enregistrement.
- L'heure s'affiche sur le magnétoscope et le symbole « $\odot$ » s'allume; le magnétoscope est en veille d'enregistrement différé.

## Aide:

Pour que le magnétoscope puisse exécuter l'enregistrement différé, il doit être mis en veille d'enregistrement à l'aide de la touche «TIMER ON/OFF». Cet état est signalé par le symbole « $\odot$ ».

## Contrôle, modification et effacement des données d'enregistrements programmés.

### Préparatifs

Mettez le téléviseur en service.

Sélectionnez sur le téléviseur la position de programme «AV» destinée à la lecture vidéo.

### Contrôler les données d'enregistrement

- 1 Avec la veille d'enregistrement activée, appuyez sur la touche «**TIMER ON/OFF**».
- 2 Appuyez sur la touche «**■**».
  - Le magnétoscope se met en service.
- 3 Appelez le menu principal par la touche «**i INFO**».
- 4 Sélectionnez la ligne «**TIMER**» par la touche «**▲**» ou «**▼**» puis activez-la par la touche «**OK**».
  - Le tableau «**TIMER**» s'affiche sur l'écran, contrôlez les données d'enregistrement.
- 5 Appuyez sur la touche «**i INFO**» pour quitter le tableau «**TIMER**».
- 6 Commutez le magnétoscope en veille d'enregistrement en appuyant sur la touche «**TIMER ON/OFF**».
  - L'heure s'affiche sur le magnétoscope et le symbole «**⏸**» s'allume; le magnétoscope est en veille d'enregistrement différé.

DATE	PR	DEPUT	FIN	1/2
1/02	2	19:30	20:15	SP*
---/---	---	---:---	---:---	---
---/---	---	---:---	---:---	---
				▼ 2/2 ▼
-----				
CLEAR:ANNUL.				
▲▼:SELEC.				
OK:VALIDER INFO:QUIT				

### Modifier les données d'enregistrement

- 1 Si la veille d'enregistrement est activée, appuyez sur la touche «**TIMER ON/OFF**».
- 2 Appuyez sur la touche «**■**».
  - Le magnétoscope se met en service.
- 3 Appelez le menu principal par la touche «**i INFO**».
- 4 Sélectionnez la ligne «**TIMER**» par la touche «**▲**» ou «**▼**» puis activez-la par la touche «**OK**».
  - Le tableau «**TIMER**» s'affiche sur l'écran.
- 5 Sélectionnez la position de programmation souhaitée par la touche «**▲**» ou «**▼**» puis activez-la avec la touche «**OK**».
- 6 Sélectionnez les données à modifier par la touche «**◀**» ou «**▶**» puis modifiez-les à l'aide de la touche «**▲**» ou «**▼**» ou des touches «**0 ... 9**».
- 7 Mémorisez les données d'enregistrement avec la touche «**OK**».
- 8 Appuyez sur la touche «**i INFO**» pour quitter le tableau «**TIMER**».
- 9 Appuyez sur la touche «**TIMER ON/OFF**» pour commuter le magnétoscope en veille d'enregistrement.
  - L'heure s'affiche sur le magnétoscope et le symbole «**⏸**» s'allume; le magnétoscope est en veille d'enregistrement différé.

DATE	PR	DEPUT	FIN	1/2
1/02	2	19:45	20:15	SP*
---/---	---	---:---	---:---	---
---/---	---	---:---	---:---	---
-----				
◀▶:SELEC.		▲▼:MODIF.		
OK:VALIDER		INFO:QUIT		



DATE	PR	DEPUT	FIN	1/2
1/02	2	19:30	20:15	SP*
1/02	4	21:00	22:00	SP*
--/---	--	--:--	--:--	--
--/---	--	--:--	--:--	--
▼▼ 2/2 ▼▼				

-----  
 CLEAR:ANNUL.  
 ▲▼:SELEC.  
 OK:VALIDER INFO:QUIT

DATE	PR	DEPUT	FIN	1/2
1/02	2	19:30	20:15	SP*
1/02	4	21:00	22:00	SP*
--/---	--	--:--	--:--	--
--/---	--	--:--	--:--	--
▼▼ 2/2 ▼▼				

-----  
 CLEAR:ANNUL.  
 ▲▼:SELEC.  
 OK:VALIDER INFO:QUIT

## Effacer des données d'enregistrement

- 1 Si la veille d'enregistrement est activée, appuyez sur la touche «**TIMER ON/OFF**».
- 2 Appuyez sur la touche «**■**».  
– Le magnéscope se met en service.
- 3 Appelez le menu principal par la touche «**i INFO**».
- 4 Sélectionnez la ligne «**TIMER**» par la touche «**△**» ou «**▽**» puis activez-la par la touche «**OK**».  
– Le tableau «**TIMER**» s'affiche sur l'écran.
- 5 Sélectionnez la position de programmation souhaitée par la touche «**△**» ou «**▽**» puis effacez-la avec la touche «**CLEAR**».
- 6 Appuyez sur la touche «**i INFO**» pour quitter le tableau «**TIMER**».
- 7 Si plusieurs positions d'enregistrement différé sont programmées, commutez le magnéscope en veille d'enregistrement en appuyant sur la touche «**TIMER ON/OFF**».  
– L'heure s'affiche sur le magnéscope et le symbole «**⌚**» s'allume; le magnéscope est en veille d'enregistrement différé.

## Interrompre la veille d'enregistrement différé du magnéscope

Vous avez programmé des positions d'enregistrement différé et vous souhaitez utiliser le magnéscope en veille d'enregistrement différé.

- 1 Appuyez sur la touche «**TIMER ON/OFF**».
- 2 Mettez le magnéscope en service avec la touche «**■**».
- 3 Sélectionnez la fonction souhaitée.

## Réactiver la veille d'enregistrement différé du magnéscope

- 1 Introduisez une cassette avec une durée d'enregistrement suffisante et non protégée contre l'enregistrement dans le compartiment cassette puis appuyez sur la touche «**TIMER ON/OFF**».  
– L'heure s'affiche sur le magnéscope et le symbole «**⌚**» s'allume; le magnéscope est en veille d'enregistrement différé.

# REPIQUAGE

... d'un deuxième magnétoscope, d'un lecteur DVD,  
ou d'un caméscope

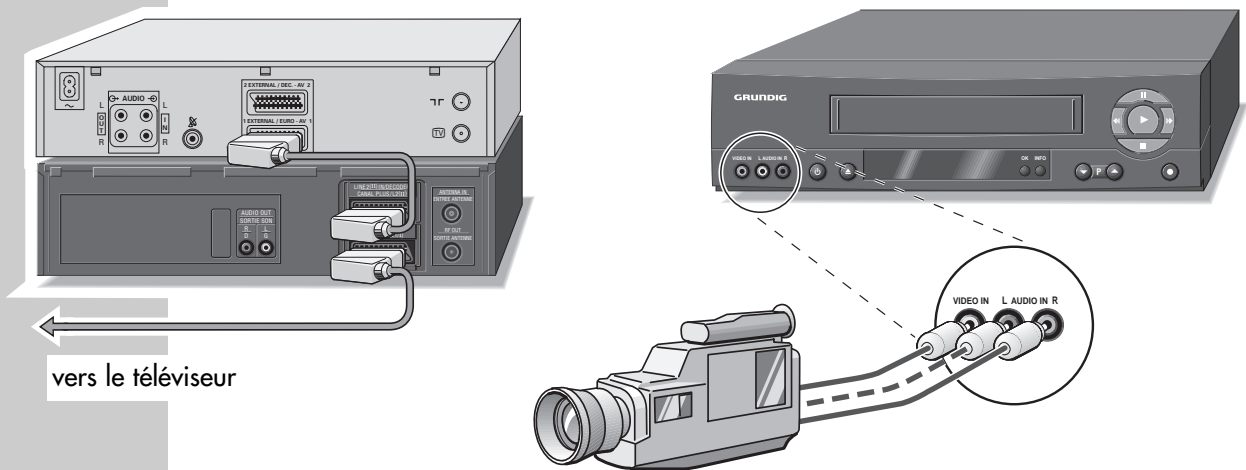

## Raccordement d'un deuxième magnétoscope ou d'un lecteur DVD

Reliez la prise «**LINE 2 (II) IN/DECODER**» de ce magnétoscope avec la prise correspondante de l'autre magnétoscope ou du lecteur DVD par l'intermédiaire d'un câble péritelévision classique.

## Raccordement d'un caméscope

Reliez les prises «**L AUDIO IN R**» (signal audio) et la prise «**VIDEO IN**» (signal vidéo) sur la face avant du magnétoscope avec les prises correspondantes sur le caméscope par l'intermédiaire d'un câble Cinch classique.

## Préparatifs

Mettez le téléviseur en service.

Sélectionnez sur le téléviseur la position de programme «AV».

Introduisez le compact disc (CD) ou la cassette que vous souhaitez copier dans le lecteur DVD, le magnétoscope lecteur ou le caméscope.

Introduisez une cassette avec une durée d'enregistrement suffisante dans le logement cassette du magnétoscope enregistreur.

## Commande

- 1 Sur le magnétoscope enregistreur, sélectionnez la position de programme pour le deuxième magnétoscope ou le lecteur DVD en appuyant de manière répétée sur la touche «**0**» jusqu'à ce que la position de programme «**R 2**» soit affichée, ou sélectionnez la position de programme pour le caméscope en appuyant de manière répétée sur la touche «**0**» jusqu'à ce que la position de programme «**V**» soit affichée.
- 2 Débutez l'enregistrement sur le magnétoscope enregistreur en appuyant de manière prolongée sur la touche «**● RECORD**» et débutez en même temps la lecture sur l'appareil lecteur.
- 3 Appuyez sur la touche «**■**» pour terminer l'enregistrement.

# RECEPTEUR SATELLITE

## Utilisation avec un récepteur satellite

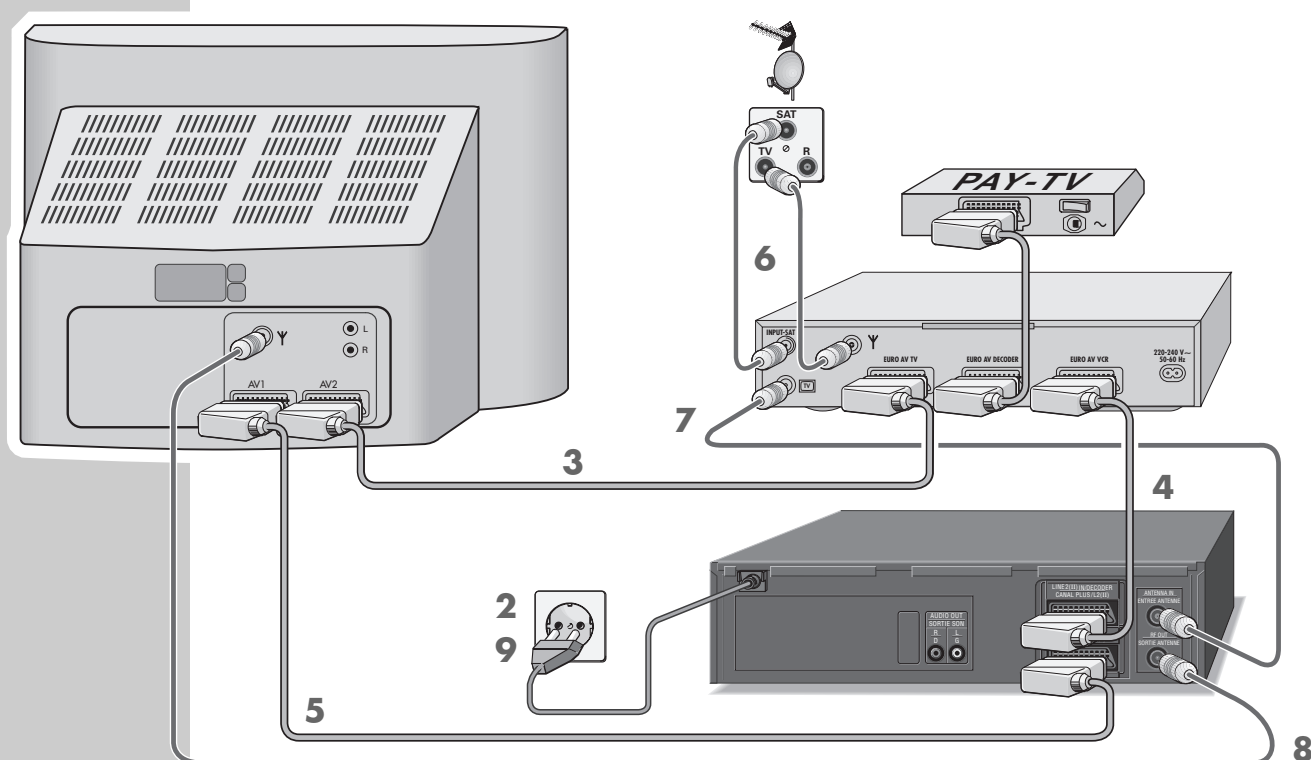

### Raccordement

- 1 Mettez le téléviseur et le récepteur satellite hors service.
- 2 Débranchez le câble secteur du magnétoscope de la prise secteur.
- 3 Reliez la prise péritélévision (TV) du récepteur satellite et la prise AV2 du téléviseur avec un câble péritélévision classique.

#### Note:

Si le récepteur satellite est équipé d'une prise péritélévision supplémentaire pour décodeur (DECODER), cette dernière peut être utilisée pour le raccordement d'un «décodeur pour chaînes cryptées».

- 4 Reliez la prise «**LINE 2(II) IN/DECODER**» du magnétoscope et la prise péritélévision correspondante (VCR) du récepteur satellite avec un câble péritélévision classique.
- 5 Reliez la prise «**LINE 1(I) IN/OUT**» du magnétoscope et la prise péritélévision (AV1) du téléviseur avec le câble péritélévision fourni.
- 6 Raccordez le câble de l'antenne domestique à la prise d'antenne correspondante (Y) du récepteur satellite.  
Raccordez le câble de l'antenne satellite à la prise d'antenne correspondante (INPUT-SAT) du récepteur satellite.

- 7 Reliez la prise «**ANTENNA IN**» du magnétoscope avec la prise correspondante (TV) du récepteur satellite avec un câble d'antenne classique.
- 8 Raccordez le câble d'antenne fourni à la prise «**RF OUT**» du magnétoscope et la prise d'antenne (Y) du téléviseur.
- 9 Rebranchez le câble secteur du magnétoscope dans la prise secteur.

### Préparatifs

Sélectionnez sur le téléviseur la position de programme «AV» destinée à la lecture vidéo.

Introduisez une cassette avec une durée d'enregistrement suffisante et non protégée contre l'enregistrement dans le compartiment cassette jusqu'à ce qu'elle soit entièrement tirée dans le compartiment.

### Commande

- 1 Mettez le récepteur satellite en service et sélectionnez le programme satellite souhaité.
- 2 Appuyez de manière répétée sur la touche «**0**» jusqu'à ce que la position de programme «**R 2**» soit affichée sur le magnétoscope.
- 3 Débutez l'enregistrement en appuyant de manière prolongée sur la touche «**● RECORD**».
- 4 Appuyez sur la touche «**■**» pour terminer l'enregistrement.

# UTILISATION AVEC UN DECODEUR

Si le magnétoscope capte les chaînes de télévision cryptées d'un émetteur privé, il faut utiliser un décodeur.

Renseignez-vous auprès de votre revendeur.

## Raccordement

Reliez la prise «**LINE 2 (II) IN/DECODER**» du magnétoscope avec une prise appropriée sur le décodeur à l'aide d'un câble péritélévision.

## Préparatifs

Mettez le téléviseur en service.

Sélectionnez sur le téléviseur la position de programme «AV» destinée à la lecture vidéo.

## Régler une position de programme pour le décodeur

- 1 Appuyez sur la touche «**i INFO**» pour afficher le menu principal.
- 2 Sélectionnez la ligne «INSTALLATION» par la touche «**▲**» ou «**▼**» puis activez-la par la touche «**OK**».
- 3 Sélectionnez la ligne «PREREGlage CANAUX» par la touche «**▲**» ou «**▼**» puis activez-la par la touche «**OK**».
- 4 Activez «PREREGlage CANAUX» par la touche «**OK**».  
– Le tableau pour la programmation des chaînes s'affiche. La ligne «CANAL PRE.» est marquée.
- 5 Utilisez les touches «**0 ... 9**» pour sélectionner la position de programme destinée à la réception d'une chaîne cryptée à l'aide du décodeur.
- 6 Sélectionnez la ligne «DECODEUR» par la touche «**▲**» ou «**▼**» puis utilisez la touche «**◀**» ou «**▶**» pour sélectionner «MAR».
- 7 Appuyez sur la touche «**OK**» pour mémoriser le réglage pour cette position de programme.
- 8 Terminez le réglage par la touche «**i INFO**».

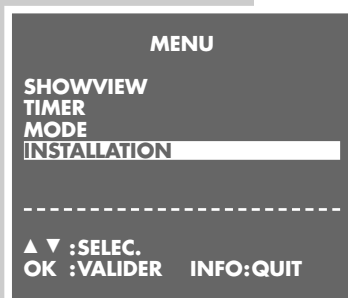

## Commande

- 1 Mettez le téléviseur en service.
- 2 Avant l'enregistrement, sélectionnez la position de programme pour la chaîne cryptée par les touches «**▲ ▼**» ou «**▼ P ▲**» ou «**0...9**».
- 3 Débutez l'enregistrement en appuyant de manière prolongée sur la touche «**● RECORD**».  
– Le programme reçu via le décodeur est enregistré.

# LECTURE DU SON

Le magnétope est équipé de deux systèmes d'enregistrement et de lecture du son différents.

- La piste HiFi (hélicoïdale) pour les enregistrements en stéréo ou en double son.
- La piste mono (longitudinale) pour la lecture du son sur des magnétoscopes VHS standard.

## Raccordement

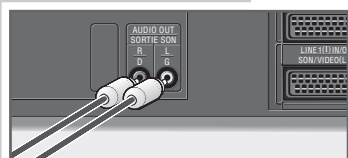

Raccordez les prises de sortie audio «**AUDIO OUT R L**» sur la face arrière du magnétope aux prises d'entrée audio correspondantes de la chaîne HiFi ou du système «Surround» à l'aide d'un câble Cinch classique.

## Commande

- 1 Mettez la chaîne HiFi ou le système Surround en service.
- 2 Introduisez une cassette enregistrée dans le magnétope.
- 3 Débutez la lecture du son avec la touche «▶».
- 4 Terminez la lecture du son avec la touche «■».

### Note:

Lors de la lecture d'enregistrements longue durée le magnétope commute automatiquement en mode longue durée.

## Sélection de la piste audio

Vous pouvez sélectionner la piste audio que vous souhaitez au cours de la lecture de cassettes enregistrées en stéréo ou en mode double son à l'aide de la touche «**AUDIO**» :

- Stéréo (piste HiFi hélicoïdale) – affichage «**L R**»;
- piste audio 1, gauche – affichage «**L**»;
- piste audio 2, droite – affichage «**R**»;
- mono (piste longitudinale) – pas d'affichage.

## Améliorer la qualité du son

Lors de la lecture de cassettes enregistrées sur un autre magnétope, il peut s'avérer nécessaire d'optimiser la qualité du son.

- 1 Pendant la lecture, utilisez la touche «**▲**» ou «**▼**» pour régler le son à votre convenance.
  - Le réglage reste mémorisé jusqu'à ce que la cassette soit éjectée.

# REGLAGES SPECIAUX

## Trier manuellement les chaînes de télévision

### Préparatifs

Mettez le téléviseur en service.

Sélectionnez sur le téléviseur la position de programme «AV» destinée à la lecture vidéo.

### Réglage

- 1 Appuyez sur la touche «**i** INFO» pour afficher le menu principal.  
– Le «MENU» s'affiche sur l'écran.
- 2 Sélectionnez la ligne «INSTALLATION» avec la touche «**▲**» ou «**▼**» puis activez-la avec la touche «**OK**».  
– Le tableau «INSTALLATION» s'affiche sur l'écran.
- 3 Sélectionnez la ligne «TRI CANEL» avec la touche «**▲**» ou «**▼**» puis activez-la avec la touche «**OK**».  
– Le tableau «TRI CANEL» s'affiche sur l'écran.
- 4 Sélectionnez la ligne «DEPLAC» avec la touche «**▲**» ou «**▼**» puis activez-la avec la touche «**OK**».  
– Le tableau émetteurs s'affiche sur l'écran et l'image reçue sur la position de programme sélectionnée est visible à l'arrière-plan.
- 5 Utilisez les touches «**▲** **▼** **◀** **▶**» pour sélectionner la chaîne qui doit être déplacée puis marquez-la par la touche «**OK**».
- 6 Utilisez les touches «**▲** **▼** **◀** **▶**» pour déplacer la chaîne marquée à la position de programme souhaitée puis confirmez par la touche «**OK**».  
Pour trier d'autres chaînes, répétez les étapes 5 et 6.
- 7 Terminez le réglage par la touche «**i** INFO».

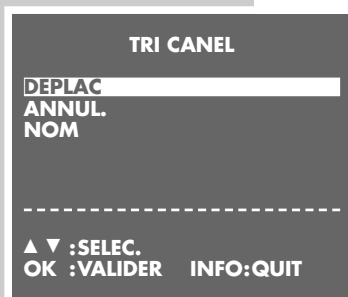

## Effacer des chaînes dans le tableau émetteurs

### Préparatifs

Mettez le téléviseur en service.

Sélectionnez sur le téléviseur la position de programme «AV» destinée à la lecture vidéo.

### Réglage

- 1 Appuyez sur la touche «**i** INFO» pour afficher le menu principal.  
– Le «MENU» s'affiche sur l'écran.
- 2 Sélectionnez la ligne «INSTALLATION» avec la touche «**▲**» ou «**▼**» puis activez-la avec la touche «**OK**».  
– Le tableau «INSTALLATION» s'affiche sur l'écran.
- 3 Sélectionnez la ligne «TRI CANEL» avec la touche «**▲**» ou «**▼**» puis activez-la avec la touche «**OK**».  
– Le tableau «TRI CANEL» s'affiche sur l'écran.

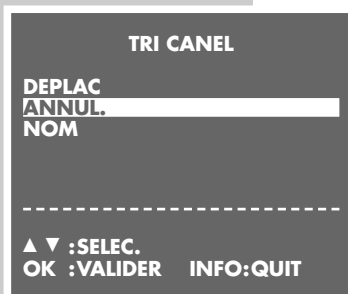

- 4 Sélectionnez la ligne «ANNUL.» avec la touche «▲» ou «▼» puis activez-la avec la touche «OK».
  - Le tableau émetteurs s’affiche sur l’écran et l’image reçue sur la position de programme sélectionnée est visible à l’arrière-plan.
- 5 Sélectionnez la chaîne qui doit être effacée avec la touche «▲» ou «▼» puis confirmez par la touche «OK».
- 6 Effacez la chaîne avec la touche «OK».
- 7 Pour effacer d’autres chaînes, répétez les étapes 5 et 6.
- 8 Terminez le réglage par la touche «i INFO».

## Modifier ou entrer un nom d’émetteur

### Préparatifs

Mettez le téléviseur en service.

Sélectionnez sur le téléviseur la position de programme «AV» destinée à la lecture vidéo.

### Réglage

- 1 Appuyez sur la touche «i INFO» pour afficher le menu principal.
  - Le «MENU» s’affiche sur l’écran.
- 2 Sélectionnez la ligne «INSTALLATION» avec la touche «▲» ou «▼» puis activez-la avec la touche «OK».
  - Le tableau «INSTALLATION» s’affiche sur l’écran.
- 3 Sélectionnez la ligne «TRI CANEL» avec la touche «▲» ou «▼» puis activez-la avec la touche «OK».
  - Le tableau «TRI CANEL» s’affiche sur l’écran.
- 4 Sélectionnez la ligne «NOM» avec la touche «▲» ou «▼» puis activez-la avec la touche «OK».
  - Le tableau émetteurs s’affiche sur l’écran et l’image reçue sur la position de programme sélectionnée est visible à l’arrière-plan.
- 5 Sélectionnez la chaîne pour laquelle vous souhaitez entrer un nom en appuyant sur la touche «▲» ou «▼» puis confirmez par la touche «OK».
  - La première position du nom est marquée.
- 6 Entrez le caractère souhaité par la touche «▲» ou «▼», passez à la position suivante avec la touche «◀» ou «▶», entrez un nouvel caractère, etc. Répétez ces étapes pour les positions restantes du nom (5 positions max.). Mémorisez le réglage par la touche «OK».
- 7 Pour entrer d’autres noms, répétez les étapes 5 et 6.
- 8 Terminez le réglage par la touche «i INFO».

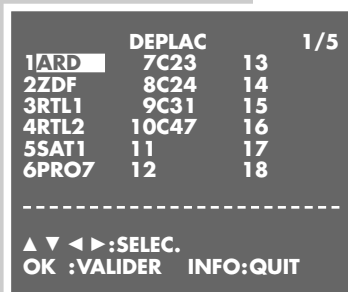



## Réglage des chaînes TV avec la recherche manuelle ou en entrant directement le numéro de canal

Si vous ne connaissez pas les numéros de canal /canal spécial des chaînes TV à programmer, ou si le magnétoscope ne pouvait pas trouver une chaîne TV à l'aide de la fonction de recherche-mémorisation ATS, vous pouvez utiliser la fonction de recherche manuelle des chaînes.

Si vous connaissez les numéros de canal/canal spécial des chaînes TV à programmer, vous pouvez entrer les données d'enregistrement manuellement.

### Préparatifs

Mettez le téléviseur en service.

Sélectionnez sur le téléviseur la position de programme «AV» destinée à la lecture vidéo.

### Réglage

- 1 Appuyez sur la touche «**i INFO**» pour afficher le menu principal.
- 2 Sélectionnez la ligne «INSTALLATION» avec la touche «**▲**» ou «**▼**» puis activez-la avec la touche «**OK**».
- 3 Sélectionnez la ligne «PREREGlage CANAUX» avec la touche «**▲**» ou «**▼**» puis activez-la avec la touche «**OK**».
- 4 Activez la ligne «PREREGlage CANAUX» avec la touche «**OK**».
  - Le tableau pour la programmation des chaînes s'affiche sur l'écran. La ligne «CANAL PRE.» est marquée.
- 5 Utilisez les touches «**0...9**» pour sélectionner la position de programme sur laquelle la nouvelle chaîne doit être mémorisée.
- 6 Sélectionnez la ligne «CANAL» avec la touche «**▲**» ou «**▼**».
- 7 Débutez la recherche manuelle par la touche «**⏪**» ou «**⏩**».
  - La recherche s'arrête dès qu'une chaîne soit trouvée,

ou

entrez le numéro de canal en deux chiffres avec les touches «**0 ... 9**».

Commutez entre canaux normaux (affichage: «**C**») et canaux spéciaux/hyperbande (affichage: «**S**») à l'aide de la touche «**MONITOR**».

- 8 Si un réglage fin est nécessaire, utilisez la touche «**▲**» ou «**▼**» pour sélectionner la ligne «ACCORD FIN» puis utilisez la touche «**⏪**» ou «**⏩**» pour effectuer le réglage fin.
- 9 Appuyez sur la touche «**OK**» pour mémoriser le réglage sur la position de programme sélectionnée.
  - Pour programmer d'autres chaînes, répétez les étapes 5 à 8.
- 10 Terminez le réglage par la touche «**i INFO**».



**CANAL PRE.**    ARD    **1**  
**CANAL**        C 06  
 ACCORD FIN    ◀ ▶  
 DECODEUR    MAR ARR  
 SOUT         MAR ARR

---

▲ ▼ :SELEC.    ◀ ▶ :MODIF.  
 OK :VALIDER    INFO:QUIT

## Sauter des chaînes

Utilisez cette fonction si vous souhaitez sauter une ou plusieurs positions de programme lors de la sélection pas à pas avec la touche « $\triangleup$ » ou « $\triangledown$ ».

### Préparatifs

Mettez le téléviseur en service.

Sélectionnez sur le téléviseur la position de programme «AV» destinée à la lecture vidéo.

### Réglage

- 1 Appuyez sur la touche «**i INFO**» pour afficher le menu principal.
- 2 Sélectionnez la ligne «INSTALLATION» avec la touche « $\triangleup$ » ou « $\triangledown$ » puis activez-la avec la touche «**OK**».
- 3 Sélectionnez la ligne «PREREGLAGE CANAUX» avec la touche « $\triangleup$ » ou « $\triangledown$ » puis activez-la avec la touche «**OK**».
- 4 Activez la ligne «PREREGLAGE CANAUX» avec la touche «**OK**».
  - Le tableau pour la programmation des chaînes s’affiche sur l’écran. La ligne «CANAL PRE» est marquée.
- 5 Utilisez les touches «**0...9**» pour sélectionner la position de programme qui doit être sautée.
- 6 Sélectionnez la ligne «SOUT» avec la touche « $\triangleup$ » ou « $\triangledown$ ».
- 7 Sélectionnez «**MAR**» avec la touche « $\blacktriangleleft$ » ou « $\blacktriangleright$ ».

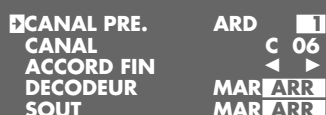

**CANAL PRE.**    ARD    1  
 CANAL            C 06  
 ACCORD FIN    ◀ ▶  
 DECODEUR    MAR ARR  
 SOUT            MAR ARR

▲ ▼ :SELEC.    ◀ ▶ :MODIF.  
 OK :VALIDER    INFO:QUIT

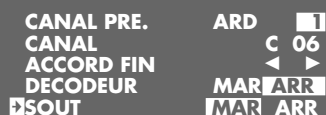

CANAL PRE.    ARD    1  
 CANAL            C 06  
 ACCORD FIN    ◀ ▶  
 DECODEUR    MAR ARR  
**SOUT**            MAR ARR

▲ ▼ :SELEC.    ◀ ▶ :MODIF.  
 OK :VALIDER    INFO:QUIT

#### Note:

Pour que les positions de programme puissent être sélectionnées à nouveau, répétez le réglage, mais sélectionnez «ARR» à l’étape 7.

# REGLER L'HEURE ET LA DATE

L'horloge numérique du magnétoscope continue à fonctionner pendant 1 heure environ même lorsque le magnétoscope est débranché du secteur. Cependant, l'heure n'est pas visible sur l'afficheur du magnétoscope.

## Actualisation automatique de l'heure et de la date

Si une chaîne avec Télétexte est affectée à la position de programme 1 du magnétoscope, l'heure et la date sont automatiquement actualisées. Cette actualisation est répétée régulièrement par le magnétoscope. Le magnétoscope reconnaît ainsi également le réglage à l'heure d'été/d'hiver.

Mettez le magnétoscope hors service avec la touche «**⏻**».

## Réglage manuel de l'heure et de la date

### Préparatifs

Mettez le téléviseur en service.

Sélectionnez sur le téléviseur la position de programme «AV» destinée à la lecture vidéo.

Mettez le magnétoscope en service avec la touche «**■**».

### Réglage

- 1 Appuyez sur la touche «**i INFO**» pour afficher le menu principal.
- 2 Sélectionnez la ligne «INSTALLATION» avec la touche «**▲**» ou «**▼**» puis activez-la avec la touche «**OK**».
- 3 Sélectionnez la ligne «HEURE» avec la touche «**▲**» ou «**▼**» puis activez-la avec la touche «**OK**».  
– Le tableau «HEURE» s'affiche, la fonction «MODE» est marquée.
- 4 Utilisez la touche «**▲**» ou «**▼**» pour sélectionner l'affichage à 12 heures («12H») ou l'affichage à 24 heures («24H»).
- 5 Sélectionnez «HEURE» par la touche «**⏪**» ou «**⏩**» puis réglez l'heure pas à pas avec la touche «**▲**» ou «**▼**» ou entrez-la en quatre chiffres avec les touches «**0 ... 9**».
- 6 Sélectionnez «DATE» par la touche «**⏪**» ou «**⏩**» puis réglez la date pas à pas avec la touche «**▲**» ou «**▼**» ou entrez-la en quatre chiffres avec les touches «**0 ... 9**».
- 7 Sélectionnez «ANNEE» par la touche «**⏪**» ou «**⏩**» puis réglez l'année pas à pas avec la touche «**▲**» ou «**▼**» ou entrez-la en deux chiffres avec les touches «**0 ... 9**».

#### Note:

– Le symbole «\*» signale l'actualisation automatique de l'heure. Pour désactiver cette fonction, sélectionnez «\*» par la touche «**⏪**» ou «**⏩**» puis désactivez-la par la touche «**▲**» ou «**▼**».

8 Appuyez sur la touche «**OK**» pour mémoriser le réglage.

9 Terminez le réglage par la touche «**i INFO**».

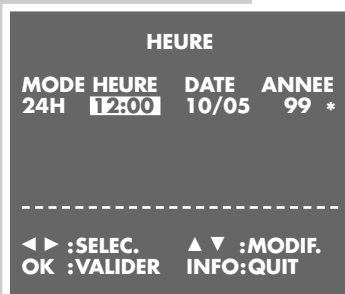

# FONCTIONS SPECIALES

Les fonctions spéciales «Désactiver/réactiver les affichages sur l'écran», «Lecture en continu» et «Sélectionner l'adresse de commande du magnétoscope» peuvent être sélectionnées dans le menu «MODE».

## Afficher le menu «MODE»

- 1 Mettez le téléviseur en service.
- 2 Sélectionnez sur le téléviseur la position de programme «AV» destinée à la lecture vidéo.
- 3 Mettez le magnétoscope en service avec la touche «■».
- 4 Appuyez sur la touche «**i** INFO» pour afficher le menu principal.  
– Le «MENU» s'affiche sur l'écran.
- 5 Sélectionnez la ligne «MODE» avec la touche «**▲**» ou «**▼**» puis activez-la avec la touche «**OK**».  
– Le tableau «MODE» s'affiche sur l'écran.
- 6 Sélectionnez la fonction souhaitée dans le tableau «MODE». Pour la commande, voir les chapitres suivants en débutant à chaque fois par le point 1.

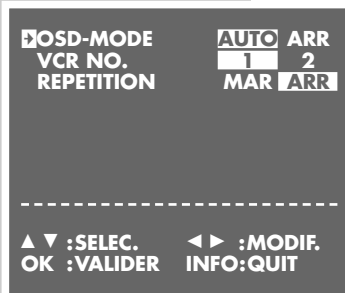

## Activer/désactiver les affichages sur l'écran (OSD – On Screen Display)

- 1 Sélectionnez la ligne «OSD MODE» avec la touche «**▲**» ou «**▼**».
- 2 Sélectionnez «ARR» ou «AUTO» avec la touche «**◀**» ou «**▶**» puis confirmez par la touche «**OK**».
- 3 Terminez le réglage par la touche «**i** INFO».

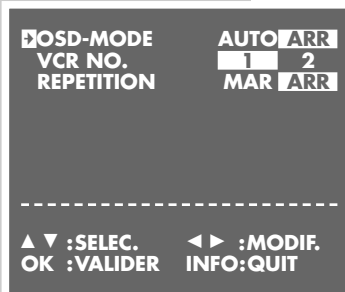

## Lecture en continu

Si cette fonction est activée, le magnétoscope rebobine la bande automatiquement à son début lorsque la fin de la bande est atteinte et recommence la lecture.

- 1 Sélectionnez la ligne «REPETITION» avec la touche «**▲**» ou «**▼**».
- 2 Sélectionnez «MAR» (ou «ARR») avec la touche «**◀**» ou «**▶**» puis confirmez par la touche «**OK**».
- 3 Terminez le réglage par la touche «**i** INFO».

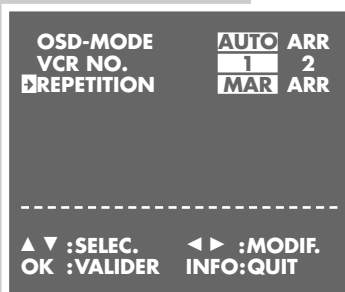

## Sélectionner l'adresse de commande du magnétoscope

Votre télécommande permet de commander différents magnétoscopes GRUNDIG indépendamment les uns des autres.

Consultez votre revendeur spécialisé pour savoir quels magnétoscopes GRUNDIG sont appropriés.

Pour éviter que les deux magnétoscopes ne se dérangent mutuellement, il faut changer l'adresse de commande du GV 9400.

OSD-MODE  
VCR NO.  
REPETITION

AUTO ARR  
1 2  
MAR ARR

▲ ▼ :SELEC.  
OK :VALIDER

◀ ▶ :MODIF.  
INFO:QUIT

- 1 Sélectionnez la ligne «VCR NO.» avec la touche «▲» ou «▼».
- 2 Sélectionnez «2» (ou «1») avec la touche «◀» ou «▶» puis confirmez par la touche «OK».
- 3 Terminez le réglage par la touche «i INFO».
  - Le GV 9400 est alors réglé sur l'adresse de commande 2. Pour commander le GV 9400, il faut maintenir enfoncée la touche «VIDEO 2» tout en appuyant sur la touche de fonction souhaitée.

## Clé parentale

La clé parentale vous permet de verrouiller toutes les fonctions du magnétoscope.

- 1 Appuyez sur la touche «Ⓟ» pendant 3 secondes.
  - Le symbole «Ⓟ» clignote pendant 3 secondes sur le magnétoscope, ensuite il est allumé permanentement. Toutes les fonctions du magnétoscope sont alors verrouillées.
- 2 Pour annuler la clé parentale, appuyez pendant 3 secondes sur la touche «Ⓟ».
  - Le symbole «Ⓟ» disparaît dans l'afficheur du magnétoscope.

# TELECOMANDE D'UN TELEVISEUR

Votre vidéo-télécommande permet également de commander des téléviseurs couleur GRUNDIG.

Les fonctions que vous pouvez réellement commander à distance dépendent de votre téléviseur couleur GRUNDIG.

## Note:

Orientez la télécommande vers le téléviseur.



**TV** Commute la télécommande en mode TV. Maintenez enfoncée la touche «TV» tout en appuyant sur la touche de fonction souhaitée.

**⏻** Met le téléviseur en veille.

**1 ... 0** Sélection directe des chaînes, «0» sélectionne les positions de programme «RV». En mode Télétexte: Entrée d'un numéro de page en trois chiffres.

**i INFO** Affiche le „DIALOG CENTER“ et commute en mode menu.

**⏪ ⏩** Réglage du volume, «-» plus faible, «+» plus fort. En mode menu: «-» curseur vers la gauche, «+» curseur vers la droite.

**⏶ ⏷** Sélection des chaînes, «+» vers le haut, «-» vers le bas. En mode menu: «+» curseur vers le haut, «-» curseur vers le bas.

**OK** Activation et modification de fonctions, affichage, confirmation et mémorisation de données.

**SP/LP** Commute entre mode Télétexte et mode TV.

**CLEAR** Coupure du son.

**MONITOR** Affichage du menu «Réglages de l'image». En mode Télétexte: Page précédente.

**AUDIO** En mode Télétexte: Page suivante.

**INDEX** En mode Télétexte: Chapitre suivant.

**DUB** Affichage du menu «Réglages du son». En mode Télétexte: Sujet suivant.

# REMEDIEZ VOUS-MEME AUX INCIDENTS

Tous les incidents affectant l'image et le son ne sont pas nécessairement causés par une défaillance du magnétoscope.

Un câble de raccordement débranché par mégarde, une défaillance du téléviseur, de l'émetteur ou de l'antenne peuvent aussi causer des incidents de réception.

Incident	Cause	Remèdes
Pas d'affichage de l'heure sur le magnétoscope/La cassette n'est pas introduite.	Prise secteur débranchée ou mauvais contact.	Branchez la prise secteur ou utilisez une autre prise de courant.
«0:00» clignote sur le magnétoscope.	L'heure actuelle n'est pas réglée sur le magnétoscope.	Réglez l'heure et la date.
Enregistrement de programmes télévisés impossible (seulement de la neige à l'écran).	Le câble d'antenne n'est pas raccordé.	Raccordez le câble d'antenne.
	Programme à enregistrer non réglé sur le magnétoscope.	Réglez le programme.
	Emetteur en panne ou antenne défectueuse.	Sélectionnez le programme à enregistrer sur le téléviseur, ou demandez aux voisins si le programme fonctionne à l'heure actuelle.
Enregistrement impossible.	Cassette protégée contre réenregistrement.	Recouvrez l'ouverture située sur l'arrière de la cassette.
L'enregistrement différé n'a pas été exécuté.	Entrée incorrecte du numéro ShowView ou de la date.	
	Pour enregistrements programmés VPS/PDC, heure VPS/PDC erronée.	
	Après interruption de la veille d'enregistrement différé, la touche « <b>TIMER ON/OFF</b> » n'a pas été enfoncée.	
Mauvaise qualité de l'image vidéo.	Le téléviseur n'est pas correctement réglé sur le magnétoscope.	Régler le téléviseur sur le magnétoscope (voir page 11).
	Mauvais réglage de la piste.	Pendant la lecture, appuyez sur la touche « <b>▲</b> » ou « <b>▼</b> » pour régler l'image selon votre goût personnel.
	Les têtes vidéo sont usées.	Adressez-vous à votre revendeur spécialisé.
La télécommande n'est plus active.	Les piles dans la télécommande sont usées.	Mettez de nouvelles piles.
	La télécommande n'est pas orientée vers le magnétoscope.	Orientez la télécommande vers le magnétoscope.

# CARACTERISTIQUES TECHNIQUES

**Ce magnétoscope est conforme aux prescriptions de sécurité selon la VDE 0860 et donc aux prescriptions internationales de sécurité IEC 65 ou CEE 1.**

**Ce produit est conforme aux exigences des directives 73/23/CEE et 89/336/CEE.**

<b>Norme TV:</b>	CCIR, PAL B/G, 625 lignes CCIR, MESEC B/G, 625 lignes
<b>Système:</b>	VHS
<b>Tension secteur:</b>	230 V, 50 Hz
<b>Poids:</b>	environ 3,2 kg
<b>Puissance consommée</b>	
- en enregistrement:	environ 16 W
- en veille:	≤ 6,0 W
- en mode économie:	≤ 2,0 W
<b>Position d'utilisation:</b>	horizontale
<b>Température ambiante:</b>	+10°C à +35°C
<b>Humidité relative de l'air:</b>	jusqu'à 80%
<b>Durée de rebobinage:</b>	avec cassette E 180 typique 72 secondes
<b>Entrées audio L AUDIO IN R:</b>	2 Cinch
<b>Entrée vidéo VIDEO IN:</b>	Cinch
<b>Sorties audio L AUDIO OUT R:</b>	2 Cinch
<b>2 prises péritelévision:</b>	21 broches (DIN/EN 50049)
<b>Entrée d'antenne:</b>	Coaxial B, entrée 75 Ω (DIN 45325)
<b>Sortie d'antenne:</b>	Coaxial S, sortie 75 Ω



# AIDE EN CAS DE PANNE

## Points de service après-vente GRUNDIG



<b>GRUNDIG</b> Kundendienst Nord Kolumbusstraße 14 D-22113 Hamburg +49/40-7 33 31-0	<b>GRUNDIG</b> Kundendienst Mitte Dudenstraße 45-53 D-68167 Mannheim +49/6 21-33-76-70	<b>GRUNDIG</b> Kundendienst Süd Beuthener Straße 65 D-90471 Nürnberg +49/9 11-7 03-0
	<b>GRUNDIG</b> Kundendienst West Horbeller Straße 19 D-50858 Köln +49/22 34-95 81-2 51	<b>GRUNDIG</b> Kundendienst Ost Wittestraße 30e D-13509 Berlin +49/30-4 38 03-21
	<b>GRUNDIG BELUX N.V.</b> Deltapark, Weihoek 3, Unit 3G B-1930 Zaventem +32/2-7 16 04 00	<b>GRUNDIG NORGE A.S.</b> Glyntveien 25, Postboks 234 N-1401 Ski +47/64 87 82 00
	<b>GRUNDIG UK LTD.</b> Elstree Way, Borehamwood, Herts, WD6 1RX GB Großbritannien/Great Britain +44/1 81-3 24 94 00	<b>GRUNDIG DANMARK A/S</b> Lejrvej 19 DK-3500 Værløse +45/44 48 68 22
	<b>Technical Service</b> Unit 35, Woodside Park, Wood Street Rugby, Warwickshire, CV21 2NP Großbritannien/Great Britain +44/1 78-8 57 00 88	<b>GRUNDIG OY</b> Luoteisrinne 5 SF-02271 Espoo +3 58/9-8 04 39 00
	<b>GRUNDIG IRELAND LTD.</b> 2 Waverley Office Park, Old Naas Road EIR Dublin 12 +3 53/1-4 50 97 17	<b>GRUNDIG SVENSKA AB</b> Albygatan 109 d, Box 4050 S-17104 Solna +46/8-6 29 85 30
	<b>GRUNDIG FRANCE S.A.</b> 5 Boulevard Marcel Proust F-92563 Rueil Malmaison Cedex +33/1-41 39 26 26	<b>GRUNDIG POLSKA SP.Z.O.O.</b> Ul. Czestochowska 140 PL-62800 Kalisz +48/62-7 66 77 70
	<b>GRUNDIG SCHWEIZ AG</b> Steinacker Straße 28 CH-8302 Kloten +41/1-8 15 81 11	<b>GRUNDIG AUSTRIA Ges.m.b.H.</b> Breitenfurter Straße 43-45 A-1120 Wien +43/1-81 11 70
	<b>GRUNDIG PORTUGUESA</b> Comércio de Artigos Electrónicos, Lda. Rua Bento de Jesus Caraça 17 P-1495 Cruz Quebrada, Lisboa +3 51/1-4 19 75 70	<b>GRUNDIG NEDERLAND B.V.</b> Gebouw Amstelveste Joan Muyskenweg 22 NL-1096 CJ Amsterdam +31/20-5 68 15 68
	<b>GRUNDIG ESPAÑA S.A.</b> Solsonés, 2 planta baja B3 Edificio Muntadas (Mas Blau) E-08820 El Prat De Llobregat (Barcelona) +34/93-4 79 92 00	<b>GRUNDIG ITALIANA S.P.A.</b> Via G.B. Trener, 8 I-38100 Trento +39/4 61-89 31 11

