

**GRUNDIG**

**DVD-PLAYER**

**GDV 130**

**DEUTSCH**

**FRANÇAIS**

**ENGLISH**

- 3**      **Lecteur de DVD GDV 130**  
Particularités de votre lecteur de DVD  
Volume de livraison
- 4**      **Installation et sécurité**
- 5**      **Vue d'ensemble**  
La face avant et la face arrière du lecteur de DVD  
La télécommande
- 8**      **Raccordement et préparatifs**  
Raccordement du téléviseur  
Raccordement de la chaîne HiFi avec son stéréo analogique à deux canaux  
Raccordement de l'amplificateur audio/vidéo numérique à multi-canaux  
Raccordement de la chaîne HiFi avec son stéréo numérique à deux canaux (PCM) ou amplificateur audio numérique à multi-canaux  
Branchement du câble secteur  
Installation des piles dans la télécommande
- 11**     **Lecture d'un DVD/CD vidéo**  
Caractéristiques des DVD et CD vidéo, particularités des DVD  
Avant la lecture, lecture d'une plage  
Appel des informations, sélection des plages ou des chapitres  
Effets sonores 3D, interruption/poursuite de la lecture  
Fin de lecture, retrait du DVD/CD vidéo  
Fonctions supplémentaires de la lecture, sélection et lecture de scènes
- 18**     **Lecture d'un CD vidéo**  
Création d'un programme vidéo  
Lecture des plages dans un ordre aléatoire  
Fonction de recherche
- 20**     **Lecture d'un CD MP3**
- 21**     **Lecture d'un CD audio**  
Caractéristiques du CD audio, avant la lecture  
Les fonctions audio, création d'un programme musical  
sélection et lecture de passages, fonction de recherche
- 25**     **Sécurité pour enfants**
- 26**     **Réglages**  
Réglages dans le menu »AUDIO«  
Réglages dans le menu »VIDEO«  
Réglages dans le menu »DIV.« (Divers)  
Réglages dans le menu »LNG.« (Langue)
- 31**     **Informations**  
Données techniques, recommandations générales pour les appareils avec laser  
Remédier soi-même aux pannes, nettoyage du DVD/CD.  
Points service après-vente GRUNDIG

# LECTEUR DE DVD GDV 130

## Particularités de votre lecteur de DVD

DVD  
VIDEO

COMPACT  
disc  
DIGITAL VIDEO

COMPACT  
disc  
DIGITAL AUDIO

(MP3)  
DISC

Votre lecteur de DVD vous offre une lecture d'image numérique parfaite, de qualité studio.

Selon le type de DVD et de chaîne HiFi ou de téléviseur stéréo, la lecture du son est possible avec le son stéréo ou le son multi-canaux numérique, ceci en assurant une qualité son excellente, comparable à celle des cinémas.

En outre, le DVD vidéo offre p. ex. la possibilité de sélectionner le canal du son et de la langue de synchronisation, la langue des sous-titres ainsi que différents angles d'enregistrement en fonction du lieu de position de la caméra.

Outre la lecture de DVD, votre appareil vous permet également de lire des CD MP3 et des CD audio et vidéo.

Votre lecteur de DVD est adapté à la lecture de DVD dont le code régional est le 2.

## Volume de livraison

- 1 Lecteur de DVD GDV 130
- 2 Télécommande
- 3 2 piles, 1,5 V, type Mignon
- 4 Manuel d'utilisation

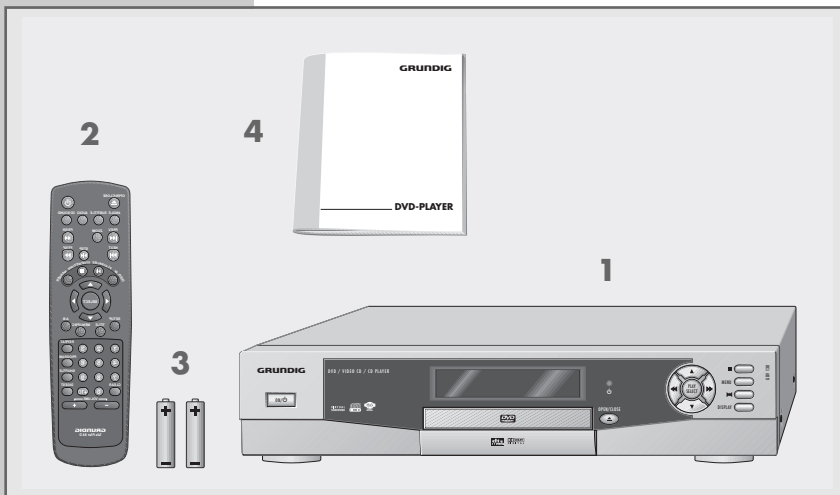

# INSTALLATION ET SÉCURITÉ

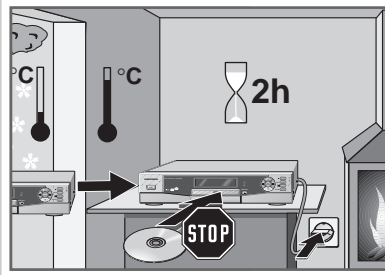

Pour pouvoir profiter de votre lecteur de DVD haute qualité et d'un usage facile pendant longtemps, nous vous conseillons d'observer les recommandations suivantes lors de son installation :

Ce lecteur de DVD convient à la lecture de signaux audio et vidéo de disques compacts (DVD et CD).

Toute autre utilisation est formellement exclue.

Lorsque le lecteur de DVD est exposé à d'importants changements de température, par exemple lorsque vous le transportez d'un endroit froid à un endroit chaud, branchez-le et laissez-le reposer au moins deux heures sans avoir introduit de DVD.

Ce lecteur de DVD est conçu pour une utilisation dans des endroits secs. Si toutefois vous l'utilisez à l'extérieur, veillez à ce qu'il soit protégé de l'humidité (pluie, projections d'eau).

Posez le lecteur de DVD sur une surface plane et dure. Ne posez pas d'objets (des journaux par exemple) sur le lecteur de DVD, ni de couvertures ou autre en dessous de l'appareil.

Ne placez pas votre lecteur de DVD à proximité directe d'un chauffage ou en plein soleil, car ceci abîmerait son système de refroidissement.

N'introduisez pas de corps étrangers dans les fentes d'aération ou dans le compartiment du lecteur de DVD.

N'ouvrez surtout pas votre lecteur de DVD. La garantie du fabricant ne couvre aucun dégât occasionné par des manipulations inadéquates.

Ne posez pas de récipients contenant des liquides (vases ou autre) sur le lecteur de DVD. Le récipient peut se renverser et le liquide peut affecter la sécurité électrique.

Les orages sont une source de danger pour tous les appareils électriques. Même débranché, le lecteur de DVD peut être endommagé en cas de coup de foudre sur le réseau. Par temps orageux, débranchez toujours votre appareil.

Si le lecteur de DVD ne lit pas correctement des DVD ou des CD, utilisez un CD de nettoyage courant disponible dans le commerce pour nettoyer l'optique laser. D'autres méthodes de nettoyage risqueraient de détruire l'optique laser. Maintenez toujours le compartiment du lecteur de DVD fermé afin que la poussière ne s'accumule pas sur l'optique laser.

La fabrication de ce lecteur de DVD est basée sur un concept alliant critères écologiques et techniques. Ainsi, nous utilisons exclusivement des matériaux écologiques de haute qualité. Les piles jointes à la livraison ne contiennent pas de mercure ni de cadmium.



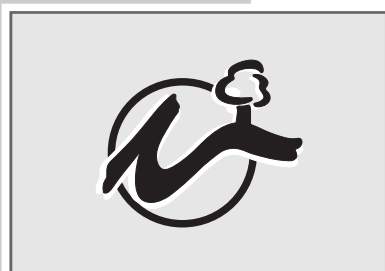
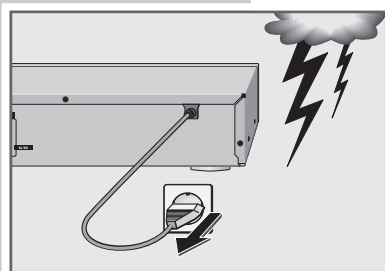
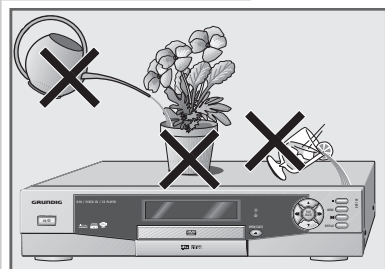
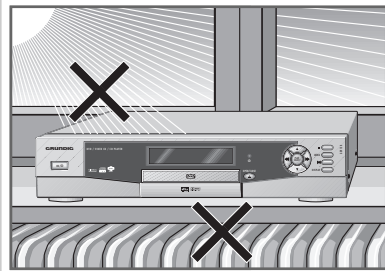
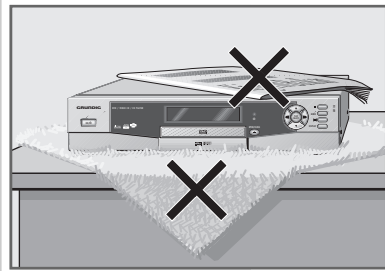



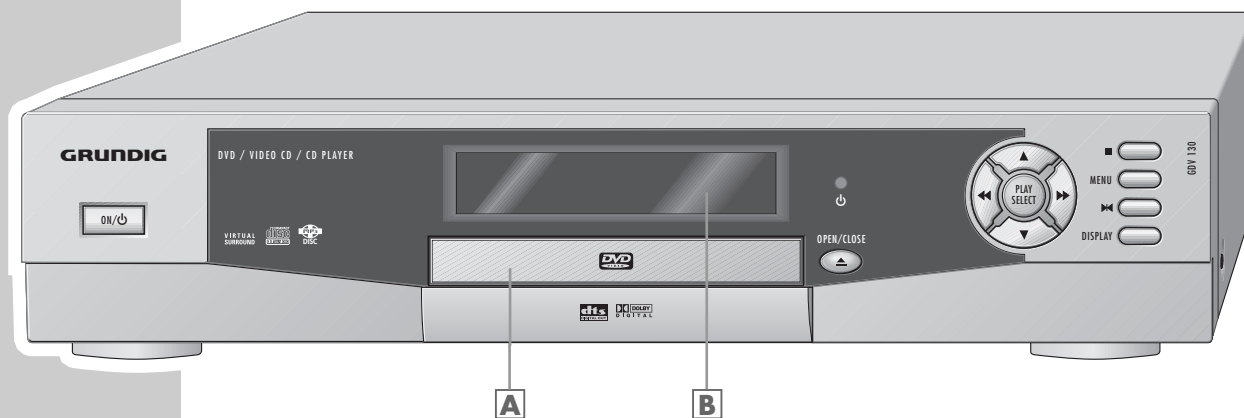

La variété des matériaux a été réduite pour permettre un meilleur recyclage du téléviseur à la fin de sa durée de vie – toutes les pièces de plus grande taille en matière synthétique portent un signe permettant leur identification. Ce lecteur de DVD est facile à démonter ; cela simplifie les tâches du service après-vente et le recyclage.



# VUE D'ENSEMBLE

## La face avant du lecteur de DVD



- ON / ** Commute le lecteur de DVD sur marche à partir du mode Stand-by et de nouveau sur arrêt (Stand-by). Le lecteur de DVD n'est pas complètement déconnecté du réseau lorsqu'il est mis sur la position arrêt.
- A** Compartiment pour DVD/CD.
- B** Affichage.
- ** Affichage Stand-by.
- OPEN/CLOSE ** Permet d'ouvrir et de fermer le compartiment.
- ** Commute pendant la lecture sur Recherche d'image en arrière selon des vitesses différentes ; sélectionne diverses fonctions dans les menus.
- ** Sélectionne la prochaine plage ou le prochain passage pendant la lecture ; sélectionne diverses fonctions dans les menus.
- ** Commute pendant la lecture sur Recherche d'image en avant avec des vitesses différentes ; sélectionne diverses fonctions dans les menus.
- ** Sélectionne la plage précédente ou le passage précédent pendant la lecture ; sélectionne diverses fonctions dans les menus.
- PLAY SELECT** Démarre la lecture ; confirme les fonctions sélectionnées dans les menus.
- ** Une pression unique permet d'interrompre toute fonction en cours ; une double pression permet de commuter sur "STOP".
- MENU** Permet d'appeler le menu des plages du DVD/ CD vidéo.
- ** Fonction Arrêt sur image et passage aux arrêts sur image suivants pour les DVD et les CD vidéo ; Fonction Pause pour les MP3-CD et les CD audio.
- DISPLAY** Affiche différentes informations pendant la lecture (p. ex. le numéro de plage ou de chapitre, la durée de lecture) sur l'écran du téléviseur.

### La face arrière du lecteur de DVD

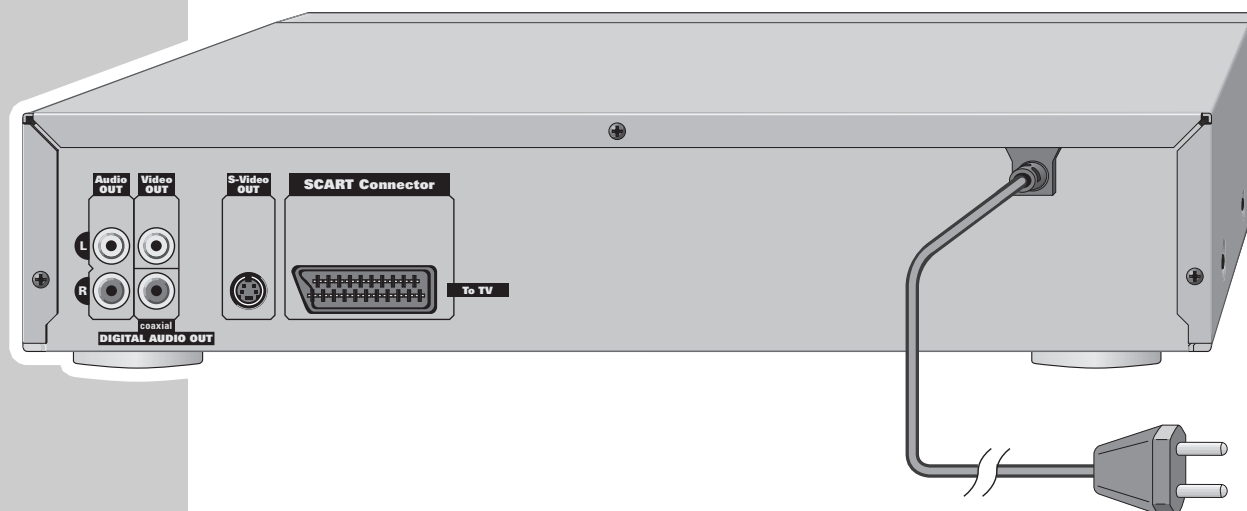

#### Audio OUT L R

Prises de sortie audio (canal droit/gauche) pour le raccordement d'une chaîne HiFi.

#### Video OUT

Prise de sortie vidéo, pour le raccordement d'un téléviseur équipé d'une prise vidéo.

#### DIGITAL AUDIO OUT COAXIAL

Prise de sortie audio (coaxial) pour PCM/MPEG2/AC3/signaux DTS, pour le raccordement d'un amplificateur audio/vidéo à multi-canaux.

#### S-Video OUT

Prise de sortie vidéo, pour le raccordement d'un téléviseur équipé d'une prise S-VHS.

#### Connecteur SCART To TV



Prise de sortie audio/vidéo, pour le raccordement d'un téléviseur.

Câble secteur.

#### Attention :

Ne raccordez aucun appareil lorsque le lecteur de DVD est mis en marche.

Ne touchez pas l'intérieure des prises et les fiches des câbles de raccordement. Une décharge électrostatique pourrait endommager le lecteur de DVD.

## La Télécommande



- OPEN/CLOSE ▲** Permet d'ouvrir et de fermer le compartiment.
- ⏻** Commute le lecteur de DVD sur marche à partir du mode Stand-by (le voyant rouge sur le lecteur de DVD s'allume) et de nouveau sur arrêt (Stand-by).
- ANGLE** Sélectionne pendant la lecture différents angles de vue (lieu de position de la caméra) de certaines scènes ou passages des DVD.
- SUBTITLE** Sélectionne et affiche les sous-titres du DVD pendant la lecture.
- AUDIO** Commute pendant la lecture entre la langue originale et la langue de synchronisation d'un DVD.
- 3D SOUND** Permet de sélectionner pendant la lecture le son 3D Sound.
- PREV ◀◀** Permet de sélectionner pendant la lecture la plage / passage précédent.
- NEXT ▶▶** Permet de sélectionner pendant la lecture la prochaine plage / le prochain passage.
- ZOOM** Agrandit des scènes au cours de la lecture.
- STEP ▶◀** Fonction Arrêt sur image et commutation sur les arrêts sur image suivants pour les DVD et les CD vidéo ; fonction Pause pour les MP3-CD et les CD audio.
- FR/SR ◀◀** Commute pendant la lecture sur recherche d'image en arrière avec différentes vitesses.
- FF/SR ▶▶** Commute pendant la lecture sur recherche d'image en avant avec différentes vitesses.
- DISPLAY** Affiche différentes informations pendant la lecture (p. ex. le numéro de plage ou de chapitre, la durée de lecture) sur l'écran du téléviseur.
- PLAY/PAUSE ▶■** Commute en lecture ; Fonction Arrêt sur image pour les DVD et CD Vidéo ; fonction Pause pour les CD audio.
- STOP/RETURN ■** Une pression unique permet d'interrompre toute fonction en cours ; une double pression permet de commuter sur "STOP".
- MARKER** Permet de sélectionner des scènes de DVD et des passages de CD audio.
- ◀▶▲▼** Sélectionne différentes fonctions dans les menus.
- SELECT** Confirme les fonctions sélectionnées dans les menus.
- SETUP** Appelle les menus du lecteur de DVD.
- TITLE** Permet d'appeler le menu principal du DVD/CD vidéo (à partir de la position Stop).
- MENU/PBC** Permet d'appeler le menu des plages du DVD/ CD vidéo.
- A-B** Permet de sélectionner et de relire des passages.
- 1 ... 0** Touches numériques pour effectuer diverses entrées.
- REPEAT** Permet de répéter des passages ou des plages.
- PROGRAM** Permet de programmer des plages ou des chapitres de CD vidéo ou audio.
- SHUFFLE** Permet de lire des plages/chapitres d'un CD vidéo ou audio dans un ordre aléatoire.
- DIGEST** Permet d'afficher le début d'un chapitre comme arrêt sur image.
- CLEAR** Permet d'effacer des plages ou chapitres du programme musical ou vidéo.
- VOLUME +** Permet de régler le volume.

# RACCORDEMENTS ET PREPARATIFS

## Raccordement du téléviseur ...

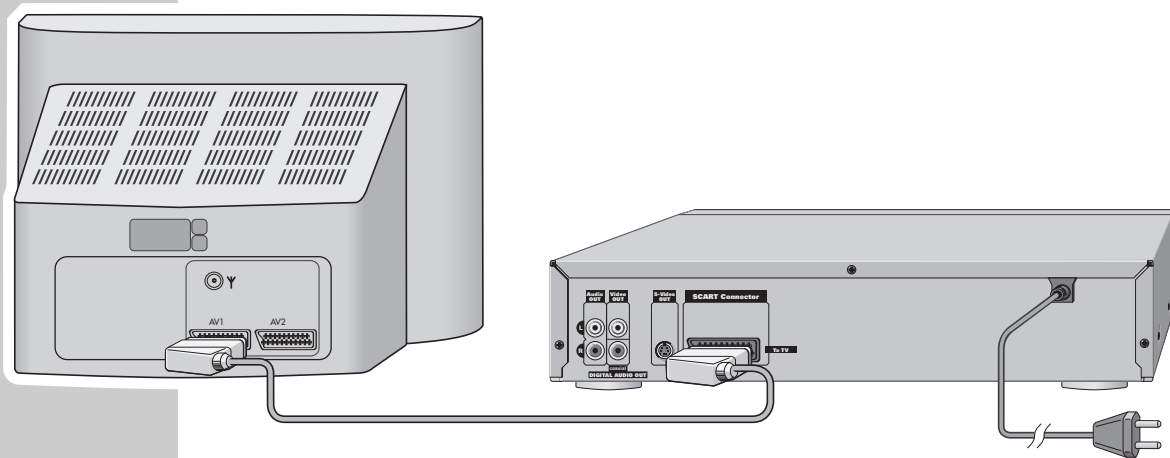

### ... avec un câble EURO-AV

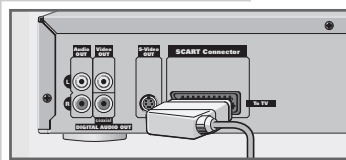

- 1 Branchez un câble EURO-AV de type commercial dans la prise »**SCART Connector To TV**« du lecteur de DVD et dans la prise correspondante (AV 1) du téléviseur ;

ou bien

### ... avec un câble Cinch

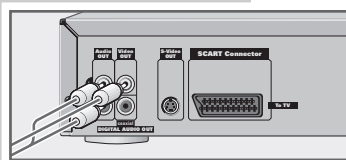

- 1 Branchez un câble Cinch dans la prise »**Video OUT**« du lecteur de DVD et dans la prise correspondante (VIDEO IN) du téléviseur.

- 2 Branchez un câble Cinch de type commercial dans les prises »**Audio OUT L R**« du lecteur de DVD et dans les prises correspondantes (AUDIO IN) du téléviseur ;

ou bien

### ... avec un câble Y/C (S-VHS)

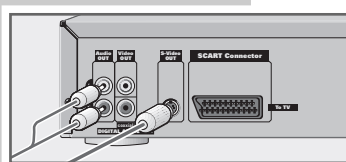

- 1 Branchez un câble Y/C dans la prise »**S-Video OUT**« du lecteur de DVD et dans la prise correspondante (S-VIDEO IN) du téléviseur.

- 2 Branchez un câble Cinch de type commercial dans les prises »**Audio OUT L R**« du lecteur de DVD et dans les prises correspondantes (AUDIO IN) du téléviseur.

### Remarques :

Si vous raccordez le lecteur de DVD à un téléviseur de format 16:9, observez alors les indications de réglage figurant dans le chapitre «Sélection du format du téléviseur» page 27.

En fonction de l'équipement de votre téléviseur, la norme couleur des menus écran de votre lecteur de DVD doit être ajustée au téléviseur. Observez à ce sujet les indications de réglage figurant dans le chapitre "Réglages du système TV" page 27.



## Raccordement de la chaîne HiFi avec son stéréo analogique à deux canaux

En plus des haut-parleurs du téléviseur, le son peut également être donné par la chaîne HiFi.

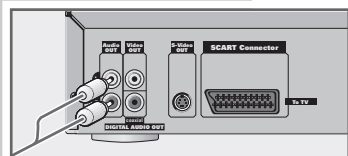

- 1 Branchez un câble Cinch dans les prises »**Audio OUT L R**« du lecteur de DVD et dans les prises correspondantes de la chaîne HiFi.

### Attention :

Les prises »**Audio OUT L R**« du lecteur de DVD ne doivent pas être raccordées aux prises d'entrée PHONO (entrée lecteur de disques) de la chaîne HiFi.

### Remarque :

Les prises »**Audio OUT L R**« doivent également être utilisées pour pouvoir effectuer le raccordement d'un récepteur Pro Logic-Audio-/Vidéo.

## Raccordement de l'amplificateur vidéo/audio numérique à multi-canaux

Avec un amplificateur audio/vidéo à multi-canaux (Dolby\* Digital Decoder ou DTS), le son multi-canaux numérique des DVD peut être décodé et lu de manière optimale.

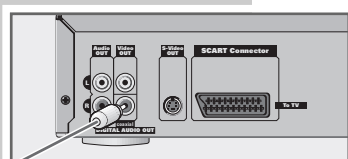

- 1 Branchez un câble Cinch de type commercial dans la prise »**DIGITAL AUDIO OUT COAXIAL**« du lecteur de DVD et dans la prise correspondante de l'amplificateur numérique à multi-canaux.

\* Fabriqué sous licence de la société Dolby Laboratories Licensing Corporation. Les appellations "Dolby", "Dolby Pro Logic", "AC 3" et le sigle double D "DD" sont des marques déposées de la société Dolby Laboratories Licensing Corporation. Copyright 1992 Dolby Laboratories, Inc. Tous droits réservés.

### Remarques :

La sortie numérique doit être activée sur le lecteur de DVD et le format de sortie numérique doit être correctement réglé. Observez à ce sujet les indications de réglage figurant dans le chapitre "Sélection des types de son pour la sortie numérique" page 26.

Lors de la lecture d'un DVD avec signal audio DTS (Digital Theatre System), le amplificateur audio/vidéo doit être capable de traiter ce signal audio DTS. Si ce n'est pas le cas, il n'est pas possible d'entendre le son du DVD.

## Raccordement de la chaîne HiFi avec son stéréo numérique à deux canaux (PCM) ou de l'amplificateur audio numérique multi-canaux

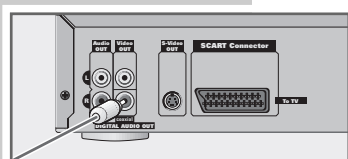

- 1 Branchez un câble Cinch de type commercial dans la prise »**DIGITAL AUDIO OUT COAXIAL**« du lecteur de DVD et dans la prise correspondante de l'amplificateur numérique à multi-canaux.

### Remarque :

La sortie numérique doit être activée sur le lecteur de DVD et le format de sortie numérique doit être correctement réglé. Observez à ce sujet les indications de réglage figurant dans le chapitre "Sélection des types de son pour la sortie numérique" page 26.

## Branchement du câble secteur

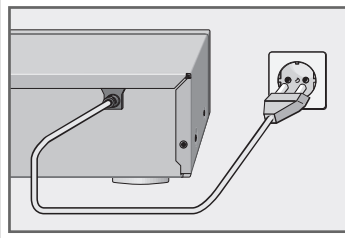

- 1 Enfoncez la fiche du câble secteur dans la prise secteur.

### Attention :

Le lecteur de DVD n'est débranché que lorsque vous débranchez le câble secteur de la prise secteur.

## Installation des piles dans la télécommande

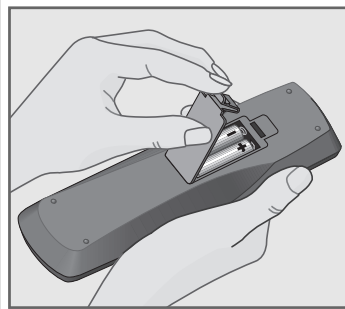

- 1 Pour ouvrir le casier des piles, appuyez sur la flèche du casier des piles et retirez le couvercle.
- 2 Lorsque vous insérez les piles (type Mignon, p. ex. UM-3 ou AA, 2 x 1,5 V) tenez compte de la polarité indiquée dans le fond du casier des piles.

### Remarque :

Lorsque votre lecteur de DVD ne réagit plus correctement à la télécommande, il se peut que les piles soient usées. Ne laissez surtout pas de piles usées dans la télécommande. Nous ne saurions être tenus responsables des dommages occasionnés par des piles vides laissées dans l'appareil.

### Remarque relative à l'environnement

Ne jetez pas les piles, même si elles ne contiennent pas de métaux lourds, avec les ordures ménagères. Dans le cadre de la lutte anti-pollution, veillez à ce que les piles usées soient traitées comme il se doit, par exemple dans une déchetterie. Renseignez-vous sur la réglementation en vigueur dans votre pays.

# LECTURE D'UN DVD/CD VIDÉO



## Caractéristiques des DVD et CD vidéo

Vous reconnaîtrez les DVD et les CD vidéo à leur sigle, identique à celui ci-contre.

Selon leur contenu (films, vidéo clips etc.), les DVD et CD vidéo comportent une ou plusieurs pages.

Chaque page comprend un ou plusieurs chapitres (Chapter). Pages et chapitres peuvent être sélectionnés simplement et facilement.

Vous pouvez commander et contrôler la lecture des DVD et des CD vidéo à l'aide du menu du lecteur de DVD sur l'écran du téléviseur.

## Particularités des DVD

Les DVD peuvent comporter des pages et des passages que le fabricant a disposés dans un ordre précis. Mais vous pouvez également sélectionner directement des pages et des passages un par un avant de les lire.

Les DVD comportent dans un menu pages un répertoire des pages et/ou des passages de pages.

Certaines fonctions du lecteur de DVD comme le ralenti, l'arrêt sur image ou le fonctionnement automatique peuvent également être commandées par les DVD. Il se peut que la fonction arrêt sur image, par exemple, ne puisse être sélectionnée dans certaines scènes.

Les pistes audio de nombreux DVD sont enregistrées en 8 langues maximum. Vous pouvez choisir le son dans la langue que vous désirez.

Beaucoup de DVD sont conçus par le fabricant avec des sous-titres en plusieurs langues. Quant à l'affichage des sous-titres, vous pouvez choisir parmi un maximum de 32 langues.

Comme les films sortent à des dates différentes dans les différentes régions du monde, tous les lecteurs de DVD comportent un code régional. Votre lecteur de DVD est compatible avec le code régional 2.

Les DVD eux-mêmes peuvent également être munis d'un code régional supplémentaire. Si vous introduisez dans votre lecteur un DVD portant un code différent, un rappel de votre code régional s'affiche sur l'écran de votre téléviseur. Ce DVD ne peut pas être lu.

## Avant la lecture

### Préparatifs

- 1 Mettez le téléviseur en marche et sélectionnez le numéro de programme pour le lecteur de DVD.
- 2 Mettez la chaîne HiFi en marche et sélectionnez l'entrée audio correspondante pour le lecteur de DVD.
- 3 Mettez le lecteur de DVD en marche avec »  «.  
– Affichage sur le lecteur de DVD : »L0RD«, puis »NO DISC«.

### Remarque :

Si vous voulez commander le lecteur de DVD en utilisant ses touches et que le message »VERROUILLE«, apparaît sur le téléviseur, vous devez désactiver ce "verrouillage" (voir chapitre "Verrouillage des touches sur le lecteur de DVD" page 29).

# LECTURE D'UN DVD/CD VIDÉO

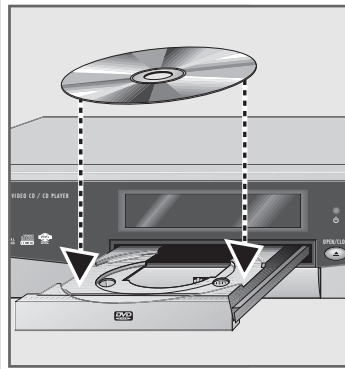

## Introduction d'un DVD/CD vidéo

- 1 Appuyez sur »**OPEN/CLOSE** ▲«. – Le compartiment s'ouvre, affichage sur le lecteur de DVD : »OPEN«.
- 2 Placez le DVD/CD vidéo de votre choix dans le compartiment avec la face imprimée vers le haut.

Appuyez sur **3** »**OPEN/CLOSE** ▲«.

- Affichage sur le lecteur de DVD : »CLOSE«, »LOAD«, puis »DVD« ou »VCD«, le chapitre actuel et la durée de lecture écoulée du DVD/CD vidéo.  
La lecture commence automatiquement.

### Remarques :

Si la sécurité pour enfants est activée et si le DVD/CD vidéo n'a pas été autorisé (voir chapitre "SÉCURITÉ POUR ENFANTS"), vous devez entrer votre code secret.

Si le symbole »⊗« apparaît sur l'écran du téléviseur, la fonction sélectionnée n'est pas disponible pour ce DVD/CD vidéo.

## Lecture d'une plage

▶ LECTURE

- 1 Une fois le compartiment refermé et la mise en position "lecture", la lecture démarre automatiquement.

|| PAUSE

- 2 Passez sur pause-lecture (arrêt sur image) en appuyant sur »**PLAY/PAUSE** ▶ ||«.

- 3 Reprenez la lecture en appuyant sur »**PLAY/PAUSE** ▶ ||«.

PREARRET

- 4 Pour terminer la lecture, appuyez sur »**STOP/RETURN** ■«.

### Remarques :

Selon le DVD/CD vidéo utilisé, il peut être nécessaire de sélectionner la plage ou le chapitre de votre choix dans la liste des DVD/CD vidéo.

Utilisez les touches »▲«, »▼«, »◀« ou »▶« pour effectuer la sélection et la touche »**SELECT**« pour activer.

Si la liste de choix est numérotée, servez-vous des touches »**1 ... 0, +10**«.

## Appel d'informations

Vous pouvez afficher des informations sur les plages, les chapitres et la durée de lecture sur l'écran.

01/02

002/045

- 1 Pour afficher la ligne d'info, appuyez sur »**DISPLAY**«.
- 2 Pour appeler des informations supplémentaires, appuyez de manière répétée sur »**DISPLAY**«.
- 3 Pour désactiver l'affichage de la ligne d'info, appuyez sur »**DISPLAY**«.

## Sélection de plages ou de chapitres ...

Si un DVD/CD vidéo comporte plusieurs plages et/ou chapitres, vous pouvez les sélectionner.

### ... à l'aide de la ligne info du lecteur de DVD

- 1 Pour afficher la ligne d'info, appuyez sur »**DISPLAY**«.
- 2 Sélectionnez l'affichage »**PT**« (pour les plages) en appuyant sur »**◀**«, sélectionnez les plages avec »**▼**« ou »**▲**« confirmez avec »**SELECT**«.
- 3 Sélectionnez l'affichage »**CT**« (pour les chapitres) en appuyant sur »**▶**«, sélectionnez les chapitres en appuyant sur »**▼**« ou »**▲**« ou encore »**1 ... 0**« et confirmez avec »**SELECT**«.  
– La lecture commence avec la plage ou le chapitre sélectionné.

01/02 002/045

01/02 019/045

### ... avec le menu du DVD/CD vidéo

Le menu plage du DVD/CD vidéo peut comporter des possibilités de choix pour des plages, des passages ou des scènes.

- 1 Faites apparaître le contenu du DVD/CD vidéo en appuyant sur »**MENU**« ou »**TITLE**«.  
– Si le DVD/CD vidéo comprend un menu plage, celui-ci apparaît alors à l'écran.
- 2 Si les différentes possibilités sont numérotées, sélectionnez la plage ou le passage correspondant en appuyant sur »**1 ... 0, +10**«.
- 3 Si les différentes possibilités ne sont pas numérotées, sélectionnez les titres et passages avec »**▲**«, »**▼**«, »**◀**« ou »**▶**« et activez avec »**SELECT**«.

### Sélection à la minute près d'un passage

- 1 Pour afficher la ligne d'info, appuyez sur »**DISPLAY**«.
- 2 Appuyez encore une fois sur »**DISPLAY**«.  
– L'affichage »**⏱** 1:--:--« s'allume.
- 3 Entrez le temps souhaité avec »**1 ... 0**« et confirmez avec »**SELECT**«.  
Exemples : 30 minutes, 15 secondes – Entrée »**3** »**0** »**1** »**5**«.  
1 heure, 5 minutes, 30 secondes – Entrée »**1** »**0** »**5** »**3** »**0**«.  
– Le lecteur de DVD recherche le passage et débute la lecture.

01/02

⏱ 1:--:--

01/02

⏱ 1:05:30

### Sélection directe d'un chapitre

- 1 Pour sélectionner le prochain chapitre, appuyez sur »**▶▶** **NEXT**« pendant la lecture.
- 2 Sélectionnez le chapitre précédent avec »**◀◀** **PREV**«.  
– Le lecteur de DVD recherche le chapitre et débute la lecture.

01/02

025/045

01/02

024/045

## Effets sonores 3D

SON TRIDIM. MODE 1

- 1 Pendant la lecture, appuyez sur »**3D SOUND**« de manière répétée  
– Affichage : »SON TRIDIM MODE3«.

ARRET 3D

- 2 Pour désactiver les effets sonores 3D, appuyez sur »**3D SOUND**« jusqu'à ce que »**ARRET 3D**« apparaisse sur l'affichage.

## Interruption/reprise de la lecture

La lecture du DVD/CD vidéo peut être interrompue à tout instant et reprise ensuite au même endroit.

PREARRET

- 1 Pour interrompre la lecture, appuyez une seule fois sur »**STOP/RETURN** ■ «.

► LECTURE

- 2 Pour reprendre la lecture à l'endroit où elle a été interrompue, appuyez sur »**PLAY/PAUSE** ► «.

## Fin de lecture

La lecture du DVD/CD vidéo se termine automatiquement en fin de plage.  
Il est possible de terminer à tout moment la lecture en appuyant deux fois sur »**STOP/RETURN** ■ «.

■ ARRET

## Retrait d'un DVD/CD vidéo

- 1 Appuyez sur »**OPEN/CLOSE** ▲ « pour ouvrir le compartiment.

## Fonctions supplémentaires de la lecture

### Remarques :

Le son est commuté en mode silencieux lorsque les fonctions "recherche d'image", "ralenti" et "arrêt sur image" sont activées.

Si le symbole »⊗« apparaît, cette fonction n'est pas possible avec ce DVD/CD vidéo.

### Recherche d'image

Vous pouvez sélectionner entre six vitesses différentes (en arrière ou en avant).

▶▶ 2X

1 Pendant la lecture, sélectionnez la vitesse de lecture souhaitée avec »◀◀ FR/SR« ou »▶▶ FF/SF«.

◀◀ 4X

2 Pour reprendre la lecture, appuyez sur »PLAY/PAUSE ▶ ||«.

|| PAUSE

### Ralenti

Vous pouvez sélectionner entre trois vitesses différentes (en arrière ou en avant).

▶ IMAGE AU RALENTI 1/2

1 Pendant la lecture, appuyez sur »PLAY/PAUSE ▶ ||«.

◀ IMAGE AU RALENTI 1/4

2 Sélectionnez la vitesse de ralenti souhaitée en appuyant sur »◀◀ FR/SR« ou »▶▶ FF/SF«.

3 Pour reprendre la lecture, appuyez sur »PLAY/PAUSE ▶ ||«.

▶◀ IMAGE ININDIVIDUELLE

### Passage progressif d'un arrêt sur image à l'autre

1 Appuyez de manière répétée sur »STEP ▶◀« pendant la lecture.  
– Cela permet de passer progressivement à l'arrêt sur image suivant.

2 Pour reprendre la lecture, appuyez sur »PLAY/PAUSE ▶ ||«.

REPETER CHAPITRE

### Répétition d'un passage ou d'une plage (Repeat)

Ces fonctions permettent de répéter le passage ou la plage en cours.

REPETER TITRE

1 Appuyez une ou deux fois sur »REPEAT« pendant la lecture.  
– La fonction sélectionnée est brièvement affichée :  
»REPETER CHAPITRE« – le chapitre en cours du DVD est répété.  
»REPETER TITRE« – la plage en cours du DVD est répétée ;

ARRET REPETITION

2 Pour terminer la fonction, appuyez sur »REPEAT« une troisième fois.  
– Affichage »ARRET REPETITIONS« – la fonction est terminée.

## Répétition d'une scène choisie (A-B Repeat)

Cette fonction permet de sélectionner le début et la fin d'une scène et de relire cette scène.

REPETER A - B SELECTIONNE A  
A - \*

- 1 Pendant la lecture, sélectionnez le début de la scène avec »**A-B**«.  
– Sur l'affichage du lecteur de DVD apparaît »A-«, sur l'écran apparaît »REPETER A - B SELECTIONNE A« et »A - \*«.

REPETER A - B SELECTIONNE B  
A - B

- 2 Pour sélectionner la fin de la scène, appuyez à nouveau sur »**A-B**«.  
– Sur l'affichage du lecteur de DVD apparaît »A«, sur l'écran apparaît »REPETER A - B SELECTIONNE B« et »A - B«.  
– La scène sélectionnée est répétée constamment.

A - B EFFACES  
\* - \*

- 3 Pour quitter la fonction, appuyez à nouveau sur »**A-B**«.

## Sélection de l'angle optique de scènes ou de passages particuliers

Beaucoup de DVD comportent des scènes ou des passages qui ont été filmés plusieurs fois par une caméra postée à différents endroits (divers angles optiques).

Vous pouvez sélectionner ces divers angles optiques.

Si votre DVD dispose de cette fonction, un affichage apparaît sur l'écran de votre téléviseur » 1/3 «.

 1/3

- 1 Sélectionnez la fonction Angle optique en appuyant sur »**ANGLE**« pendant la lecture.  
– L'affichage » 1/3 « indique l'angle de vue, dans l'exemple 1.



 2/3

- 2 Sélectionnez un autre angle de vue avec »**ANGLE**«.

## Agrandissement d'image et déplacement d'une partie de l'image (zoom)

- 1 Appuyez une, deux ou trois fois sur »**ZOOM**« pendant la lecture ou la pause.

 ZOOM X2

– Affichage : » ZOOM X2«, » ZOOM X4«, » ZOOM X8«, le lecteur de DVD agrandit une section d'image.

- 2 Il est possible de déplacer la section d'image en appuyant sur »◀«, »▶«, »▲« ou »▼«.

ARRET ZOOM

- 3 Désactivez la fonction avec »**ZOOM**«.  
– Affichage : »ZOOM HORS SERVICE«.

## Changement de langue de synchronisation

Ces réglages permettent de remplacer la langue programmée par une autre dans la mesure où le DVD dispose d'autres langues.

- 1 Pendant la lecture, appuyez sur »**AUDIO**«.  
– Affichage : »AUDIO 1/3 : Dolby Digital 5.1 FRANÇAIS« est par exemple affiché brièvement et la langue de synchronisation est affichée.

AUDIO 1/3 : Dolby Digital 5.1 FRANÇAIS

AUDIO 2/3 : Dolby Digital 5.1 ALLEMAND

- 2 Pour sélectionner la langue de synchronisation, appuyez de manière répétée sur »**AUDIO**«.



# LECTURE D'UN DVD/CD VIDÉO

## Sélection et affichage des sous-titres

Si votre DVD dispose de sous-titres, vous pouvez les faire apparaître sur l'écran de votre téléviseur.

Si ces sous-titres sont disponibles en plusieurs langues, vous pouvez choisir la langue que vous désirez.

- 1 Pendant la lecture, appuyez sur »**SUBTITLE**«.  
– Affichage : »SOUS-TITRE 04/14 : FRANÇAIS« est par exemple affiché brièvement et la langue de synchronisation est affichée.
- 2 Sélectionnez la langue des sous-titres souhaités en appuyant sur »**SUBTITLE**« de manière répétée.

### Remarque :

Pour désactiver les sous-titres, appuyez sur »**SUBTITLE**« jusqu'à ce que »ARRET SOUS-TITRE« apparaisse sur l'affichage.

SOUS-TITRE 04/14 : FRANÇAIS

SOUS-TITRE 02/14 : ALLEMAND

ARRET SOUS-TITRE

## Sélection et lecture de scènes

Vous pouvez repérer jusqu'à cinq scènes du DVD puis les sélectionner directement pendant la lecture.

## Insertion ou suppression de repères

- 1 Pendant la lecture, appuyez sur »**MARKER**«.  
– Affichage : »MARQUEUR - - - - -«.
- 2 Sélectionnez la scène en appuyant sur »**SELECT**«.  
– Affichage : »MARQUEUR ✓ - - - - -«.

### Remarque :

Sélectionnez le prochain repère avec »▶« ou »◀« et sélectionnez la scène avec »**SELECT**«.

- 3 Désactivez l'affichage en appuyant sur »**MARKER**«.

### Remarque :

Appuyez sur »**MARKER**« pour supprimer un repère. Sélectionnez avec »▶« ou »◀« le repère qui doit être supprimé et effacez-le avec »**CLEAR**«.

MARQUEUR █ - - - - - SEL

MARQUEUR █ - - - - - SEL

## Lecture de scènes dotées de repères

- 1 Pendant la lecture, appuyez sur »**MARKER**«.
- 2 Sélectionnez le repère de votre choix en appuyant sur »▶« ou »◀«, puis confirmez en appuyant sur »**SELECT**«.  
– L'affichage apparaît, la lecture commence à partir de la scène dotée du repère.
- 3 Pour lire un autre repère, répétez les points 1 et 2.

## Création d'un programme vidéo

Cette fonction vous permet de créer votre propre programme vidéo.

### Remarque :

Si vous ouvrez le compartiment, le programme s'efface.

## Sélection de plages

- 1 Mettez le téléviseur en marche et sélectionnez le numéro de programme pour le lecteur de DVD, ouvrez le compartiment, insérez le CD de votre choix et refermez le compartiment.
- 2 Commutez le lecteur de DVD sur Stop en appuyant sur »**STOP/RETURN** ■«.
- 3 Appelez l'affichage »PROGRAMME« en appuyant sur »**PROGRAM**«. – Affichage : »PROGRAMME P00 :00«.
- 4 Entrez la plage en appuyant sur »**1 ... 0**« et confirmez avec »**SELECT**«. – Affichage : »PROGRAMME P01 :01« (P01 pour les plages programmées, 01 pour les numéros de plages).

### Remarque :

Répétez le point 4 pour programmer d'autres plages. Il est possible de programmer 99 plages.

- 5 Démarrez la lecture du programme vidéo en appuyant sur »**PLAY/PAUSE** ► ||«.
- 6 Terminez la lecture du programme vidéo en appuyant sur »**STOP/RETURN** ■«.

## Suppression d'un programme vidéo

- 1 Commutez le lecteur de DVD sur Stop en appuyant sur »**STOP/RETURN** ■«, puis appuyez sur »**OPEN/CLOSE** ▲«. – Le compartiment s'ouvre et le programme vidéo est effacé.

## Lecture des plages dans un ordre aléatoire

Cette fonction permet de lire les plages du CD vidéo dans un ordre aléatoire.

- 1 Commutez le lecteur de DVD sur Stop en appuyant sur »**STOP/RETURN** ■«.
- 2 Appuyez sur »**SHUFFLE**«. – Affichage sur le lecteur de DVD »SHUFFLE«.
- 3 Démarrez la lecture en appuyant sur »**PLAY/PAUSE** ► ||«.

## Fonction de recherche

Cette fonction vous offre trois possibilités pour rechercher des passages ou des scènes.

- 1 Commutez le lecteur de DVD sur Stop en appuyant sur »**STOP/RETURN** ■«.
- 2 Appelez le menu avec »**DIGEST**«.
- 3 Sélectionnez la fonction souhaitée avec »**1 ... 4**«.
  - INTRO, chaque passage est lu pendant 10 secondes, puis le lecteur de DVD commute sur Stop.
  - DISC, montre un passage comme petite image sur l'écran ;
  - TRACK, montre des scènes comme petite image sur l'écran.Cette fonction vous permet de voir le passage ou la scène pendant cinq secondes, puis le passage ou la scène sont montrés dans la petite image comme arrêt sur image et la procédure est répétée avec le prochain passage ou la prochaine scène.
- 4 Si plus de neuf scènes ou passages ont été trouvés, il est possible de passer d'une page de vue d'ensemble à une autre avec »|◀◀ **PREV**« ou »▶▶| **NEXT**«.
- 5 Démarrez la lecture à partir du passage ou de la scène souhaitée en sélectionnant le numéro de ce passage ou de cette scène avec »**1 ... 0**«.
- 6 Quittez la fonction avec »**STOP/RETURN** ■«.



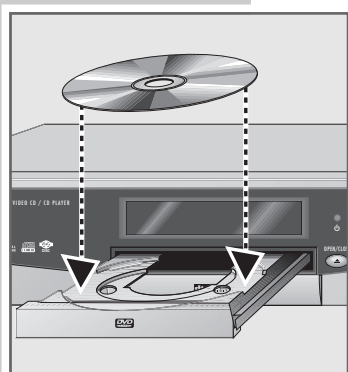

# LECTURE D'UN CD MP3



## Préparatifs

- 1 Mettez le téléviseur en marche et sélectionnez le numéro de programme pour le lecteur de DVD.
- 2 Mettez la chaîne HiFi en marche et sélectionnez l'entrée audio correspondante pour le lecteur de DVD.
- 3 Mettez le lecteur de DVD en marche avec »  «.  
– Affichage sur le lecteur de DVD : »LOAD« puis »NO DISC«.









## Introduction d'un CD MP3

- 1 Appuyez sur » **OPEN/CLOSE**  «.
- 2 Placez le CD MP3 de votre choix dans le compartiment avec les caractères imprimés vers le haut.
- 3 Appuyez sur » **OPEN/CLOSE**  «.  
– Affichage sur le lecteur de DVD : »CLOSE«, »LOAD«, puis »MP3«, le nombre des plages et la durée de lecture du CD MP3.  
– Sur l'écran apparaît un menu indiquant le contenu du CD MP3.

### Remarque :



Si le symbole »  « apparaît sur l'écran du téléviseur, la fonction sélectionnée n'est pas disponible.





## Lecture

- 1 Sélectionnez le dossier souhaité en appuyant sur »  «, »  «, »  « ou »  « et appelez-le en appuyant sur » **SELECT** «.  
– Sur l'écran apparaît un menu avec les plages du dossier et dans la barre d'info apparaît le nom du dossier et le nombre de plages.
- 2 Sélectionnez la plage souhaitée en appuyant sur »  «, »  «, »  « ou »  « et appelez-la avec » **SELECT** «.  
– La lecture est démarrée, dans la barre d'info apparaît la durée de lecture de la plage.

### Remarques :

Il est également possible de sélectionner directement la plage en appuyant sur » **1 ... 0, +10** «, puis de démarrer la lecture en appuyant sur » **SELECT** «.

La prochaine plage peut être sélectionnée en appuyant sur »  **NEXT** « et la plage précédente peut être sélectionnée en appuyant sur »  **PREV** «. La lecture commence automatiquement.

- 3 Commutez sur Lecture-Pause en appuyant sur » **PLAY/PAUSE**   «.  
Poursuivez la lecture en appuyant sur » **PLAY/PAUSE**   «.
- 4 Pour terminer la lecture, appuyez sur » **STOP/RETURN**  «.

### Remarques :

Vous pouvez commuter sur le menu principal du CD MP3 en appuyant sur » **MENU** «.

## Retrait d'un CD MP3

- 1 Appuyez sur » **OPEN/CLOSE**  « pour ouvrir le compartiment.

# LECTURE D'UN DVD/CD AUDIO

## Caractéristiques du CD audio



Un CD audio est reconnaissable à ce sigle.

Les CD audio comprennent uniquement des enregistrements musicaux. Ils peuvent – comme d'habitude – être lus sur une chaîne HiFi.



A l'aide de la ligne d'info du lecteur de DVD – sur l'écran du téléviseur –, vous pouvez constituer vos propres archives musicales en sélectionnant certaines pages.

## Avant la lecture

### Préparatifs

- 1 Mettez la chaîne HiFi en marche et sélectionnez l'entrée de son correspondante pour le lecteur de DVD.
- 2 Mettez le lecteur de DVD en marche avec »  «.  
– Affichage sur le lecteur de DVD : »L0R0« puis »NO DISC«.

### Introduction de CD audio

- 1 Appuyez sur » **OPEN/CLOSE**  «.  
– Le compartiment s'ouvre, affichage sur le lecteur de DVD : »OPEN«.
- 2 Placez le CD audio de votre choix dans le compartiment avec la face imprimée vers le haut.
- 3 Appuyez sur » **OPEN/CLOSE**  «.  
– Affichage sur le lecteur de DVD : »CLOSE«, »CD«, puis »CDDA«, »I« pour la première plage et la durée de lecture écoulée du CD.  
La lecture démarre automatiquement.

#### Remarque :

Si le symbole »  « apparaît sur l'écran du téléviseur, la fonction sélectionnée n'est pas disponible.

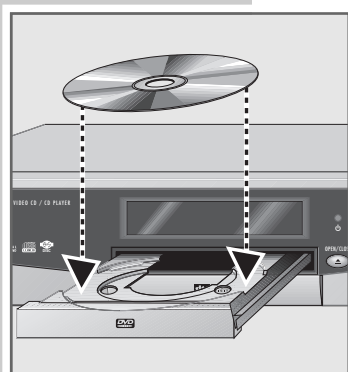





## Les fonctions audio

### Lecture d'une plage

► LECTURE

- 1 Démarrez la lecture en appuyant sur » **PLAY/PAUSE** ►   «.  
– La lecture s'arrête à la fin du CD.

|| PAUSE

- 2 Commutez sur Lecture-Pause en appuyant sur » **PLAY/PAUSE** ►   «.  
Pour poursuivre la lecture, appuyez sur » **PLAY/PAUSE** ►   «.

# LECTURE D'UN CD AUDIO

## Sélection d'une autre plage

»| PROCHAIN TITRE

1 Pour sélectionner la prochaine plage, appuyez sur »|» **NEXT**« pendant la lecture.

«| TITRE PRECEDENT

2 Pour sélectionner la plage précédente, appuyez sur pendant la lecture »|« **PREV**«.

SELECTIONNER: 12

3 Pour sélectionner directement une plage de votre choix, entrez le numéro à un ou deux chiffres du titre concerné avec »1 ... 0« et confirmez avec »**SELECT**«.

## Recherche d'un passage d'une plage

»» 2X

1 Pendant la lecture, appuyez une ou deux fois sur »«« **FR/SR**« ou »»» **FF/SF**«.

«« 4X

2 Pour reprendre la lecture, appuyez sur »**PLAY/PAUSE** ▶ ||«.

## Fin de lecture

La lecture se termine automatiquement en fin de CD.

La lecture peut être terminée à tout instant en appuyant sur »**STOP/RETURN** ■«.

## Répétition d'une plage ou d'un CD (Repeat)

Ces fonctions permettent de répéter la plage en cours ou le contenu entier du CD.

REPETER UNE FOIS

1 Pendant la lecture, appuyez sur »**REPEAT**«.  
– Affichage : »REPETER UNE FOIS«, la plage en cours est répétée.

REPETER DISQUE

2 Pendant la lecture, appuyez deux fois sur »**REPEAT**«.  
– Affichage : »REPETER DISQUE«, le contenu du CD est répété.

ARRET REPETITION

3 Quittez la fonction en appuyant à nouveau sur »**REPEAT**«.

## Répétition d'un passage choisi (A-B Repeat)

Cette fonction permet de sélectionner le début et la fin d'un passage et ce passage est lu à nouveau.

A à B RÉGLER A

1 Pendant la lecture, sélectionnez le début du passage avec »**A-B**«.  
– Sur l'affichage du lecteur de DVD apparaît »A-«, sur l'écran apparaît »A à B RÉGLER A« et »A - \*«.

A à B RÉGLER B

2 Pour sélectionner la fin du passage, appuyez à nouveau sur »**A-B**«.  
– Sur l'affichage du lecteur de DVD apparaît »A«, sur l'écran apparaît »A à B RÉGLER B« et »A - B\*«.  
– La scène sélectionnée est répétée constamment.

A à B ANNULÉ

3 Pour quitter la fonction, appuyez à nouveau sur »**A-B**«.

# LECTURE D'UN CD AUDIO

## Lecture des plages dans un ordre aléatoire

Avec cette fonction, les plages du CD sont lues dans un ordre aléatoire.

- 1 Commutez le lecteur de DVD sur Stop en appuyant sur »**STOP/RETURN** ■«.
- 2 Appuyez sur »**SHUFFLE**«. – Affichage sur le lecteur de DVD »SHUFFLE«.
- 3 Démarrez la lecture en appuyant sur »**PLAY/PAUSE** ► ■«.

SHUFFLE MARCHE

## Retrait d'un CD

Appuyez sur **1** »**OPEN/CLOSE** ▲« pour ouvrir le compartiment.

## Création d'un programme musical

Cette fonction vous permet de créer votre propre programme musical.

### Remarque :

Si vous ouvrez le compartiment, le programme s'efface.

## Sélection de plages

- 1 Mettez le téléviseur en marche et sélectionnez le numéro de programme pour le lecteur de DVD, ouvrez le compartiment, insérez le CD de votre choix et refermez le compartiment.
- 2 Commutez le lecteur de DVD sur Stop en appuyant sur »**STOP/RETURN** ■«.
- 3 Appelez l'affichage »PROGRAMME« en appuyant sur »**PROGRAM**«. – Affichage : »PROGRAMME P00 :00«.
- 4 Entrez la plage en appuyant sur »**1 ... 0**« et confirmez avec »**SELECT**«. – Affichage : »PROGRAMME P01 :01« (P01 pour les plages programmées, 01 pour les numéros de plages).

PROGRAMME P 00 : 00

PROGRAMME P 01 : 01

### Remarque :

Répétez le point 4 pour programmer d'autres plages. Il est possible de programmer 99 plages.

- 5 Démarrez la lecture du programme musical en appuyant sur »**PLAY/PAUSE** ► ■«.
- 6 Terminez la lecture du programme musical en appuyant sur »**STOP/RETURN** ■«.

## Suppression d'un programme musical

- 1 Commutez le lecteur de DVD sur Stop en appuyant sur »**STOP/RETURN** ■«, puis appuyez sur »**OPEN/CLOSE** ▲«. – Le compartiment s'ouvre et le programme musical est effacé.

## Sélection et lecture de passages

Vous pouvez sélectionner jusqu'à cinq passages du CD audio directement pendant la lecture.

### Insertion ou suppression de repères

- 1 Pendant la lecture, appuyez sur »**MARKER**«.  
– Affichage : »MARQUEUR - - - - «.
- 2 Sélectionnez le passage en appuyant sur »**SELECT**«.  
– Affichage : »MARQUEUR ✓ - - - - «.

#### Remarque :

Sélectionnez le prochain repère en appuyant sur »▶« ou »◀« et sélectionnez le passage en appuyant sur »**SELECT**«.

- 3 Désactivez l'affichage en appuyant sur »**MARKER**«.

#### Remarque :

Appuyez sur »**MARKER**« pour supprimer un repère.

Sélectionnez avec »▶« ou »◀« le repère qui doit être supprimé et effacez-le avec »**CLEAR**«.

### Lecture de passages dotés de repères

- 1 Pendant la lecture, appuyez sur »**MARKER**«.
- 2 Sélectionnez le repère de votre choix en appuyant sur »▶« ou »◀«, puis confirmez en appuyant sur »**SELECT**«.  
– L'affichage apparaît, la lecture commence à partir du passage doté du repère.
- 3 Pour lire un autre repère, répétez les points 1 et 2.

## Fonction de recherche (Scan)

Cette fonction permet de lire les dix premières secondes de chaque plage.

- 1 Commutez le lecteur de DVD sur Stop avec »**STOP/RETURN** ■ «.
- 2 Appelez le menu avec »**DIGEST**«.
- 3 Sélectionnez la fonction INTRO avec »1 «.  
– Le menu est désactivé, la lecture commence.
- 4 Quittez la fonction avec »**STOP/RETURN** ■ «.

MARQUEUR ■ - - - - SEL

MARQUEUR ■ - - - - SEL



# SECURITE POUR ENFANTS

## Activation de la sécurité pour enfants du lecteur de DVD

Il est possible que les films ou certaines scènes de films sur DVD ne soient pas destinés aux enfants. Ces DVD comprennent des informations qui repèrent ce contenu ou ces scènes et qui les caractérisent par des numéros d'identification entre 1 et 8. Vous pouvez sélectionner un de ces numéros et autoriser ainsi la lecture de scènes de remplacement.

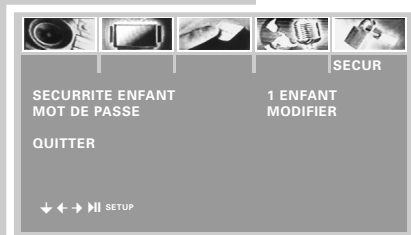

**1** Commutez le lecteur de DVD sur Stop en appuyant sur **»STOP/RETURN** ■«.

**2** Appelez le menu en appuyant sur **»SETUP** «  
– Le menu **»AUDIO**« s'affiche.

**3** Sélectionnez le menu **»SECUR**« (sécurité pour enfants) avec **»▶**«.

**4** Sélectionnez la ligne **»SECURITE ENFANT**« avec **»▼**« et activez avec **»▶**«.

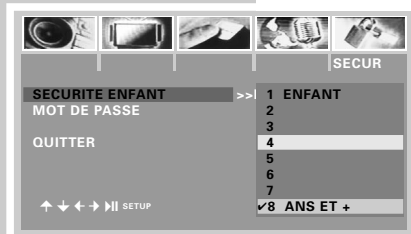

**5** Sélectionnez le nombre caractéristique (de 1 à 8) avec **»▲**« ou **»▼**« et confirmez avec **»SELECT**«.

**6** Entrez le code secret avec **»1...0**« et confirmez avec **»SELECT**«.  
– Le code choisi apparaît en vert.

**7** Terminez le réglage en appuyant sur **»SETUP** «.

### Remarques :

Si un DVD doté du numéro caractéristique est maintenant introduit dans le compartiment, le message **»locked** « (verrouillé) apparaît et vous devez entrer le numéro secret à quatre chiffres.

Pour désactiver la fonction, répétez les points **1** à **5** et sélectionnez l'affichage **»8 ANS ET +**« avec **»▲**« ou **»▼**«.

Si vous avez oublié ou égaré votre code secret, lisez le chapitre intitulé **»Remédier soi-même aux pannes**» page 32.



## Modification du code secret

**1** Commutez le lecteur de DVD sur Stop en appuyant sur **»STOP/RETURN** ■«.

**2** Appelez le menu en appuyant sur **»SETUP** «  
– Le menu **»AUDIO**« s'affiche.

**3** Sélectionnez le menu **»SECUR**« (sécurité pour enfants) avec **»▶**«.

**4** Sélectionnez la ligne **»MOT DE PASSE**« avec **»▼**« et **»▶**« et activez-la avec **»SELECT**«.

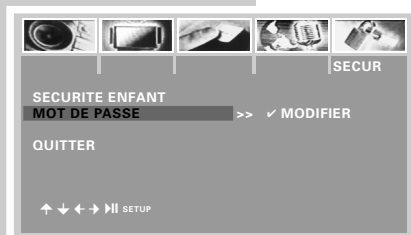

**5** Entrez l'ancien code secret avec **»1...0**«.

**6** Entrez le nouveau code secret à quatre chiffres avec **»1...0**«.  
Entrez à nouveau le code secret à quatre chiffres avec **»1...0**«.



**7** Terminez le réglage en appuyant sur **»SETUP** «.

# RÉGLAGES

## Réglages du menu »AUDIO«



1 Appuyez sur »**SETUP**« et le menu principal s'affiche.

2 Sélectionnez le menu »AUDIO« avec »◀« ou »▶«.

### Remarque :

Pour en savoir plus sur la marche à suivre, veuillez consulter chacun des chapitres suivants à partir du point 1.

## Sélection du type de son pour la sortie numérique

Le type de son est à choisir en fonction du décodeur/amplificateur raccordé.



1 Sélectionnez la ligne »SORTIE DIGITALE« avec »▼« ou »▲« et activez-la avec »▶«.

2 Sélectionnez le format en appuyant sur »▼« ou »▲«, et confirmez en appuyant sur »**SELECT**«.

### Remarque :

Lors du réglage »ARRET«, la sortie audio numérique (prise »**DIGITAL AUDIO OUT COAXIAL**«) est désactivée.

3 Désactivez le menu en appuyant sur »**SETUP**«.

## Sélection de Dolby Surround ou Stereo

Si un décodeur numérique Dolby est raccordé, sélectionnez le réglage »Dolby PL« ; si une chaîne HiFi est raccordée, sélectionnez le réglage »STEREO«.



1 Sélectionnez la ligne »DOWNMIX« avec »▼« ou »▲« et activez-la avec »▶«.

2 Sélectionnez le réglage en appuyant sur »▼« ou »▲« et confirmez en appuyant sur »**SELECT**«.

3 Désactivez le menu en appuyant sur »**SETUP**«.

## Sélection du type de son pour la sortie numérique

1 Sélectionnez la ligne »SORTIE NUM.« avec »▼« ou »▲« et activez-la avec »▶«.

2 Sélectionnez le réglage souhaitée en appuyant sur »▼« ou »▲« et confirmez en appuyant sur »**SELECT**«.

- |            |  |
|------------|--|
| »STEREO«   | Canal gauche sur le haut-parleur gauche, canal droit sur le haut-parleur droit ; |
| »MONO G«   | Canal gauche sur le haut-parleur droit et gauche ;                               |
| »MONO D«   | Canal droit sur les haut-parleurs droit et gauche ;                              |
| »MONO MIX« | Canaux droit et gauche sur les deux haut-parleurs.                               |

3 Désactivez le menu en appuyant sur »**SETUP**«.



## Réglage de la plage de volume (dynamique)

- 1 Sélectionnez la ligne »DYNAMIQUE« avec »▼« ou »▲« et activez-la avec »▶«.
- 2 Réglez la valeur souhaitée avec »▼« ou »▲«.
- 3 Désactivez le menu en appuyant sur »SETUP«.

## Réglages du menu »VIDEO«



- 1 Appuyez sur »SETUP« et le menu principal s'affiche.
- 2 Sélectionnez le menu »VIDEO« avec »◀« ou »▶«.

### Remarque :

Pour en savoir plus sur la marche à suivre, veuillez consulter chacun des chapitres suivants à partir du point 1.

## Sélection de la langue des menus du lecteur de DVD



- 1 Sélectionnez la ligne »OSD« avec »▼« ou »▲« et activez-la avec »▶«.
- 2 Sélectionnez la langue souhaitée pour les menus écran en appuyant sur »▼« ou »▲« et confirmez avec »SELECT«.
- 3 Désactivez le menu en appuyant sur »SETUP«.

## Sélection du format du téléviseur

Si vous avez un téléviseur avec un format d'image 16:9, sélectionnez alors le réglage »16 : 9«.

Si vous avez un téléviseur traditionnel (format d'image 4:3), vous pouvez sélectionner »4:3 LB« pour une lecture image grand format avec des bandes noires en haut et en bas de l'image ou »4:3 PS« pour obtenir une lecture image grand format utilisant toute la hauteur de l'écran et avec les bords gauche et droit de l'écran coupés.



- 1 Sélectionnez la ligne »FORMAT TV« avec »▼« ou »▲« et activez-la avec »▶«.
- 2 Sélectionnez le format image nécessaire avec »4:3 PS« ou »4:3 LB« ou »16 :9« avec »▼« ou »▲« et confirmez avec »SELECT«.
- 3 Désactivez le menu en appuyant sur »SETUP«.

## Réglage du système TV

En fonction de l'équipement de votre téléviseur, la norme couleur des menus écran de votre lecteur de DVD doit être ajustée au téléviseur.

Réglage »PAL« pour téléviseurs avec norme PAL, réglage »NTSC« pour téléviseurs avec norme NTSC, réglage »MULTI« pour téléviseurs avec norme Multi.

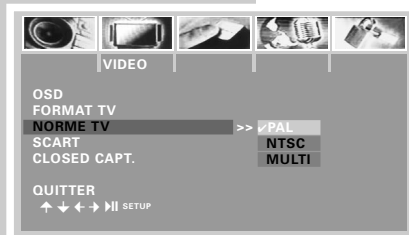

- 1 Sélectionnez la ligne »NORME TV« avec »▼« ou »▲« et activez-la avec »▶«.

# RÉGLAGES

- 2 Sélectionnez la norme couleur avec »▼« ou »▲« et confirmez avec »SELECT«.
- 3 Désactivez le menu en appuyant sur »SETUP«.

## Sélection du signal audio (FBAS ou RGB)

Si vous raccordez votre lecteur de DVD avec un câble EURO AV au téléviseur, vous pouvez choisir le réglage »FBAS« ou »RGB«.

- 1 Sélectionnez la ligne »SCART« avec »▼« ou »▲« et activez-la avec »▶«.
- 2 Sélectionnez le réglage avec »▼« ou »▲« et confirmez avec »SELECT«.
- 3 Désactivez le menu en appuyant sur »SETUP«.

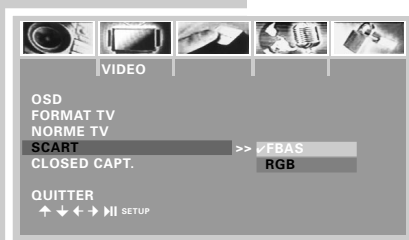

## Activation/désactivation des informations supplémentaires

Ces informations peuvent être disponibles sur les DVD enregistrés avec la norme TV Norm NTSC.

- 1 Sélectionnez la ligne »CLOSED CAPT.« avec »▼« ou »▲« et activez-la avec »▶«.
- 2 Activez ou désactivez le réglage avec »▼« ou »▲« et confirmez avec »SELECT«.
- 3 Désactivez le menu en appuyant sur »SETUP«.

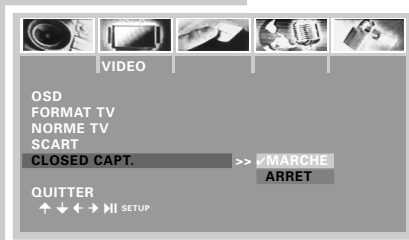

## Réglages dans le menu »DIV.« (Divers)

- 1 En position "Stop", appelez le menu principal avec »SETUP«.
- 2 Sélectionnez le menu »DIV.« avec »◀« ou »▶«.

### Remarque :

Pour en savoir plus sur la marche à suivre, veuillez consulter chacun des chapitres suivants à partir du point 1.

## Activation/désactivation de l'affichage pour l'angle optique

Pour les DVD offrant des scènes ou passages sous différents angles optiques, l'affichage »« apparaît. Cet affichage peut être désactivé.

- 1 Sélectionnez la ligne »INFO CAMERA« avec »▼« ou »▲« et activez-la avec »▶«.
- 2 Activez ou désactivez l'affichage avec »▼« ou »▲« et confirmez avec »SELECT«.
- 3 Désactivez le menu en appuyant sur »SETUP«.



## Activation/désactivation des écrans de veille

Si vous avez sélectionné de manière prolongée un arrêt sur image (pour les DVD ou CD vidéo) ou le menu principal (pour les CD MP3), cela peut endommager les tubes cathodiques de votre téléviseur. Si l'écran de veille est activé, il apparaît après cinq minutes.



1 Sélectionnez la ligne «ECRAN VEILLE» avec »▼« ou »▲« et activez-la avec »▶«.

2 Activez ou désactivez la fonction avec »▼« ou »▲« et confirmez avec »SELECT«.

3 Désactivez le menu en appuyant sur »SETUP«.

## Réglage de la luminosité de l'affichage du lecteur de DVD



1 Sélectionnez la ligne »AFFIC. APPAREIL« avec »▼« ou »▲« et activez-la avec »▶«.

2 Sélectionnez le réglage souhaité en appuyant sur »▼« ou »▲« et confirmez en appuyant sur »SELECT«.

3 Désactivez le menu en appuyant sur »SETUP«.

## Activation/désactivation de l'affichage audio sur l'appareil

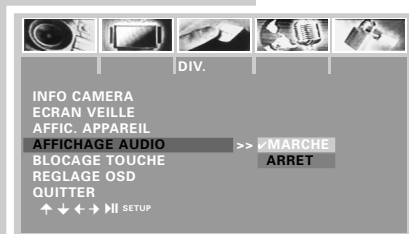

1 Sélectionnez la ligne »AFFICHAGE AUDIO« avec »▼« ou »▲« et activez-la avec »▶«.

2 Activez ou désactivez l'affichage avec »▼« ou »▲« et confirmez avec »SELECT«.

3 Désactivez le menu en appuyant sur »SETUP«.

## Verrouillage des touches du lecteur de DVD

Si les touches sur le lecteur de DVD sont verrouillées, l'utilisation de l'appareil n'est possible qu'avec la télécommande.



1 Sélectionnez la ligne »BLOCAGE TOUCHE« avec »▼« ou »▲« et activez-la avec »▶«.

2 Verrouillez (MARCHÉ) ou déverrouillez (ARRÊT) les touches avec »▼« ou »▲« et confirmez avec »SELECT«.

3 Désactivez le menu en appuyant sur »SETUP«.

## Commutation du lecteur de DVD en état de livraison



1 Sélectionnez la ligne »REGLAGE OSD« avec »▼« ou »▲« et activez-la avec »▶«.

2 Commutez les réglages OSD dans l'état de livraison avec »SELECT«.

3 Désactivez le menu en appuyant sur »SETUP«.

## Réglages dans le menu »LNG.« (langue)

Pour certaines fonctions en lecture, vous pouvez procéder à des réglages individuels dans le menu Langues du lecteur de DVD.

- 1 En position "Stop", appelez le menu principal avec »**SETUP**«.
- 2 Sélectionnez le menu »LNG.« avec »◀« ou »▶«.

### Remarque :

Pour en savoir plus sur la marche à suivre, veuillez consulter chacun des chapitres suivants à partir du point 1.



## Sélection de la langue de synchronisation du son

Si le DVD de votre choix dispose de plusieurs langues, vous pouvez sélectionner pour le son la langue que vous désirez.

Si la langue de synchronisation que vous avez choisie ne se trouve pas sur ce DVD, le lecteur de DVD opte automatiquement pour la langue qui se trouve en première position sur ce DVD.

- 1 Sélectionnez la ligne »AUDIO« avec »▼« ou »▲« et activez-la avec »▶«.
- 2 Sélectionnez la langue de synchronisation de votre choix en appuyant sur »▼« ou »▲«, puis confirmez en appuyant sur »**SELECT**«.
- 3 Désactivez le menu en appuyant sur »**SETUP**«.



## Sélection de la langue des sous-titres

Si le DVD de votre choix dispose de sous-titres, vous pouvez sélectionner la langue que vous désirez pour les sous-titres.

Si la langue que vous avez choisie pour les sous-titres n'est pas disponible sur ce DVD, le lecteur de DVD opte automatiquement pour la langue qui se trouve en première position du DVD.

- 1 Sélectionnez la ligne »SOUS TITRES« avec »▼« ou »▲« et activez-la avec »▶«.
- 2 Sélectionner la langue souhaitée en appuyant sur »▼« ou »▲«, puis confirmer en appuyant sur »**SELECT**«.
- 3 Désactivez le menu en appuyant sur »**SETUP**«.



## Sélection de la langue des DVD

Si le DVD introduit offre des menus en plusieurs langues, vous pouvez choisir la langue de votre choix.

- 1 Sélectionnez la ligne »MENU DISQUE« avec »▼« ou »▲« et activez-la avec »▶«.
- 2 Sélectionnez la langue souhaitée du menu DVD avec »▼« ou »▲« et confirmez avec »**SELECT**«.
- 3 Désactivez le menu en appuyant sur »**SETUP**«.





## Caractéristiques techniques

Ce produit est conforme aux directives européennes 89/336/CEE, 73/23/CEE et 93/68/CEE.

Cet appareil correspond à la prescription de sécurité DIN EN 60065 (VDE 0860) et donc à la prescription de sécurité internationale IEC 60065.

N'ouvrez jamais le lecteur de DVD. La garantie du fabricant ne couvre aucun dégât occasionné par des manipulations inadéquates.

### Tension de secteur :

110 - 230V ~, 50/60 Hz

### Consommation:

env. 25 W

Stand-by ≤ 5 W

### Température ambiante :

entre +10°C et +35°C

### Norme de lecture :

PAL, 50 Hz, 625 lignes  
NTSC, 60 Hz, 525 lignes

### Système de lecture :

DVD vidéo, CD vidéo, CD-ROM, CD audio

### Laser :

Laser à semi-conducteurs  
Longueur d'ondes 650 nm

### Format audio :

Numérique : MPEG2/AC-3 Compressed Digital,  
PCM, DTS

Analogique : son stéréo, Dolbyprologic

### Audio :

Signal :	Analogique	
DVD :	48/96 kHz	4Hz-22/44 kHz
CD vidéo :	44,1 kHz	4Hz-20 kHz
CD audio :	44,1 kHz	4Hz-20 kHz

Ecart psophométrique  
(pour 1 kHz): 105 dB

Dynamique  
(pour 1 kHz): 95 dB

### Dimensions et poids :

Dimensions  
l x H x L 420 x 84 x 270 mm  
Poids 3,6 kg

CLASS 1  
LASER PRODUCT



## Recommandations générales pour les appareils avec laser

Sur l'arrière de votre appareil, vous trouverez le symbole représenté ci-contre. CLASS 1 LASER PRODUCT (PRODUIT LASER DE CLASSE 1) signifie que le rayon laser a une constitution technique lui conférant une sécurité intrinsèque, de sorte qu'il n'y a aucun risque de dépasser les taux de radiation maximum autorisés.

### Attention :

Si vous utilisez des installations autres que celles spécifiées dans ce mode d'emploi ou encore si vous suivez d'autres procédures, vous risquez de vous exposer à des rayonnements dangereux.

Cet appareil émet des rayons laser. Étant donné le risque de lésions oculaires, seul un technicien qualifié est en droit d'ouvrir et d'entretenir l'appareil.

Si vous utilisez des installations autres que celles spécifiées dans ce manuel ou que vous suivez D'AUTRES PROCÉDURES, vous risquez de vous exposer à des rayonnements dangereux.

Certaines pièces de cet appareil se trouvent sous la protection de brevets d'invention américains ou sont propriété intellectuelle de la société Macrovision Corporation ou d'autres propriétaires. Ce matériel technique de marque déposée ne peut être utilisé qu'avec l'autorisation de la société Macrovision Company, et ce à des fins uniquement privées, à votre domicile ou dans d'autres circonstances limitées, sauf autorisations supplémentaires accordées par la société Macrovision Corporation. La reproduction et le démontage sont interdits.

Fabrication autorisée par les Dolby Laboratories. L'appellation "Dolby" et le sigle double D "DD" sont des marques déposées des Dolby Laboratories. Matériel confidentiel non publié.

©1992-1997 Dolby Laboratories, Inc. Tous droits réservés.

## Comment remédier soi-même aux pannes ?

Votre lecteur de DVD n'est pas toujours à l'origine des problèmes d'image ou de son. Ces problèmes peuvent également provenir d'un câble débranché par inadvertance, de CD endommagés ou de piles de télécommande usagées.

Si les opérations suivantes ne sont pas couronnées de succès, adressez-vous à un point de vente spécialisé.

Panne	Cause/Remède
Le lecteur de DVD ne réagit pas aux instructions de la télécommande	Dirigez la télécommande vers le lecteur de DVD
	Éloignez tout objet susceptible de faire obstacle à la transmission du signal de la télécommande.
	Contrôlez ou remplacez les batteries de la télécommande.
Absence d'image Déformation de l'image	Contrôlez votre branchement vidéo.
	Vérifiez que le DVD/CD ne comporte pas de traces de doigts, consultez les recommandations de nettoyage à la page 44.
L'appareil ne lit pas le DVD/CD	Assurez-vous que le DVD/CD est placé avec l'étiquette vers le haut.
	Nettoyez le DVD/CD.
	Vérifiez si le DVD/CD est endommagé en le remplaçant par un autre.
Absence de son	Vérifiez les branchements audio.
	Testez un autre appareil de lecture.
Déformation du son de la chaîne HiFi	Assurez-vous que les branchements audio n'ont pas été effectués sur l'entrée phono de l'ampli.
La sécurité pour enfants est activée, les quatre chiffres du code secret sont inconnus.	Pour déverrouiller la sécurité pour enfants, entrez à la place du code secret les chiffres »8« »0« »9« »5«.

## Nettoyage du DVD/CD

Essuyez le DVD/CD à l'aide d'un chiffon de nettoyage en partant du centre et en allant en ligne droite vers le bord.

N'utilisez pas de solvants tels que de l'essence, des diluants, des détergents vendus dans le commerce ou des sprays antistatiques pour disques analogiques.





