

essentiel

Téléphone portable QUARTZ



Notice d'utilisation

Pour vous aider à bien vivre votre achat

sommaire

consignes d'usage	6
Consignes de sécurité	6
Précautions particulières	10
Sécurité	12
Recyclage de la batterie	13
Remarque	14
votre produit	15
Description	15
Signification des icônes	17
installation	18
Insérer et retirer la carte SIM	18
Insérer et retirer la carte mémoire micro SD	21
Insérer et charger la batterie	22

Allumer / éteindre le téléphone	24	utilisation du clavier	43
Mot de passe	27	Fonction SOS	47
appeler & recevoir des appels	28	Comment ça fonctionne ?	47
Composer un numéro sur le clavier numérique	28	Configuration	48
Composer un numéro à partir du répertoire	28	Utilisation	49
Composer un numéro depuis le journal des appels	29	photos et vidéos	50
Appel rapide	30	Photos	50
Répondre à un appel	32	Vidéos	53
Répondeur	34	autres Fonctions	57
Terminer un appel	35	Ecouter un fichier audio	57
Options d'appel	35	Ecouter la radio	59
envoyer & recevoir des messages	36	Calendrier	62
Envoyer un SMS	36	Définir une alarme	63
Envoyer un MMS	38	Connexion Bluetooth	64
Messages reçus/envoyés	40	Calculatrice	66
répertoire téléphonique	42		

paramètres principaux	68
Profils sonores	68
Réglage du volume	70
Date et heure	71
autres paramètres	72
Réglage du téléphone	72
Réglages d'appel	73
Réseau	73
Paramétrage sécurité	74
Réglages SIM double	76
Paramètres d'usine	77
connexion à un ordinateur	78
guide de dépannage	80
caractéristiques techniques	84

Vous venez d'acquies un produit de la marque Essentiel b et nous vous en remercions. Nous apportons un soin tout particulier à la **FIABILITÉ**, à la **FACILITÉ D'USAGE** et au **DESIGN** de nos produits.

Nous espérons que ce téléphone vous donnera entière satisfaction.

consignes d'usage

Consignes de sécurité

LISEZ ATTENTIVEMENT CES INSTRUCTIONS AVANT D'UTILISER LE TÉLÉPHONE PORTABLE ET CONSERVEZ-LES POUR RÉFÉRENCE ULTÉRIEURE.

Avant de brancher votre appareil, assurez-vous que la tension électrique de votre domicile correspond à celle indiquée sur la plaque signalétique de l'appareil.

Branchez l'adaptateur secteur sur une prise secteur facilement accessible.

Veillez à ce que le cordon d'alimentation ne puisse être écrasé ou coincé.

Le bloc d'alimentation fourni avec l'appareil est uniquement destiné à une utilisation en intérieur.

N'utilisez pas l'appareil :

- si l'adaptateur ou le câble d'alimentation est endommagé,
- en cas de mauvais fonctionnement,
- si l'appareil a été endommagé de quelque façon que ce soit.

Maintenez toujours votre appareil au sec.

Ne l'exposez pas à des liquides ou à l'humidité ni à la pluie.

N'exposez pas votre appareil à des températures extrêmes (au-delà de 40°C) (par exemple : lumière directe du soleil dans un véhicule clos, proximité d'une source de chaleur ou d'un radiateur, etc.).

Ne stockez pas l'appareil dans des zones de basse température. Lorsqu'il reprend sa température normale, de l'humidité peut se former à l'intérieur de l'appareil et endommager les circuits électroniques.

N'utilisez pas ou ne stockez pas votre appareil dans un endroit poussiéreux ou sale.

Gardez le téléphone et tous les accessoires hors de portée des enfants.

Ne faites pas tomber le téléphone, ne le heurtez pas ou ne le secouez pas.

Ne mettez jamais votre téléphone en contact avec de l'eau ou d'autres liquides ou aérosols.

Pour nettoyer l'appareil, utilisez uniquement un chiffon antistatique doux et sec.

Cet appareil contient une batterie Li-ion interne susceptible d'exploser ou de libérer des produits chimiques dangereux.

Pour réduire le risque d'incendie ou de brûlure, ne jamais démonter, écraser, percer la batterie. Ne pas la jeter dans un feu ou dans de l'eau. Le remplacement de la batterie par un modèle inadapté est susceptible de provoquer une explosion.

Employez exclusivement les accessoires d'origine et la batterie rechargeable d'origine. N'essayez pas de raccorder d'autres produits.

Précautions particulières

Ce téléphone est prévu pour fonctionner sur un réseau de téléphonie mobile. Toute autre utilisation est considérée comme non conforme à l'usage. Les modifications ou changements effectués par l'utilisateur ne sont pas autorisés. N'ouvrez en aucun cas l'appareil et ne tentez aucune réparation vous-même.

Si vous désirez raccorder le téléphone à d'autres appareils, lisez le mode d'emploi de cet appareil pour obtenir des informations détaillées concernant la sécurité.

N'essayez pas de raccorder des accessoires incompatibles.

La carte SIM peut être retirée. **Attention ! Les enfants en bas âge peuvent éventuellement l'avaler.**

La sonnerie est reproduite via le haut-parleur. Prenez d'abord la communication et amenez ensuite le téléphone à votre oreille. Vous éviterez ainsi que votre oreille ne subisse un éventuel dommage.

A tout porteur de stimulateur cardiaque, il est recommandé de tenir l'appareil à une distance d'au moins 20 cm pour éviter toute perturbation éventuelle. Vous ne devez pas non plus porter le téléphone dans votre poche intérieure quand celui-ci est allumé. En communication, tenez le téléphone à l'oreille opposée au stimulateur cardiaque. Éteignez immédiatement le téléphone quand vous sentez ou supposez un trouble. Si vous possédez un stimulateur cardiaque ou autre prothèse, demandez conseil à votre médecin.

En cas d'urgence, ne vous fiez pas uniquement au téléphone portable. Pour des raisons techniques, il est impossible de garantir une liaison stable et permanente avec le réseau en toute circonstance

Sécurité

Quand vous vous déplacez en voiture ou à bicyclette, n'utilisez le téléphone qu'avec une installation mains-libres. Assurez-vous que votre sécurité ne soit pas perturbée par l'utilisation du téléphone. Respectez impérativement les directives légales et spécifiques au pays.

N'utilisez pas le téléphone dans des secteurs interdits. Ne vous servez pas du téléphone dans les stations-service ou à proximité de carburants ou de produits chimiques. Éteignez-le quand vous vous trouvez à proximité d'appareils médicaux (par exemple dans des hôpitaux).

Avant d'utiliser le téléphone dans un avion, renseignez-vous auprès de la compagnie aérienne pour savoir si vous pouvez vous servir du téléphone mobile.



Recyclage de la batterie

Ne jetez pas la batterie avec les ordures ménagères. Afin de préserver l'environnement, débarrassez-vous de la batterie conformément aux réglementations en vigueur.

Déposez-la dans votre conteneur à piles et batteries le plus proche ou rapportez-les dans votre magasin.

Ne démontez pas la batterie, ne la jetez pas dans un feu.

Ne l'exposez pas à des températures élevées ou à la lumière directe du soleil.

Ne l'incinérerez pas.

Remarque

L'utilisation d'autres types d'accumulateurs ou de batteries/piles non rechargeables pourrait s'avérer dangereuse et perturber le fonctionnement de l'appareil, voire l'endommager. Ne court-circuitez pas les accumulateurs (danger). Évitez en particulier les courts-circuits accidentels lors du stockage ou du transport, pouvant être causés par exemple par un trousseau de clés, des plaques métalliques ou similaires et veillez à ce que les accumulateurs n'entrent pas en contact avec des matières grasses. Conservez de ce fait les accumulateurs dans un emballage isolant lorsqu'ils ne sont pas dans le téléphone. Évitez également de toucher les contacts avec des objets gras. Les accumulateurs s'échauffent pendant la charge. Il s'agit là d'un phénomène normal et sans danger.

votre produit

Description

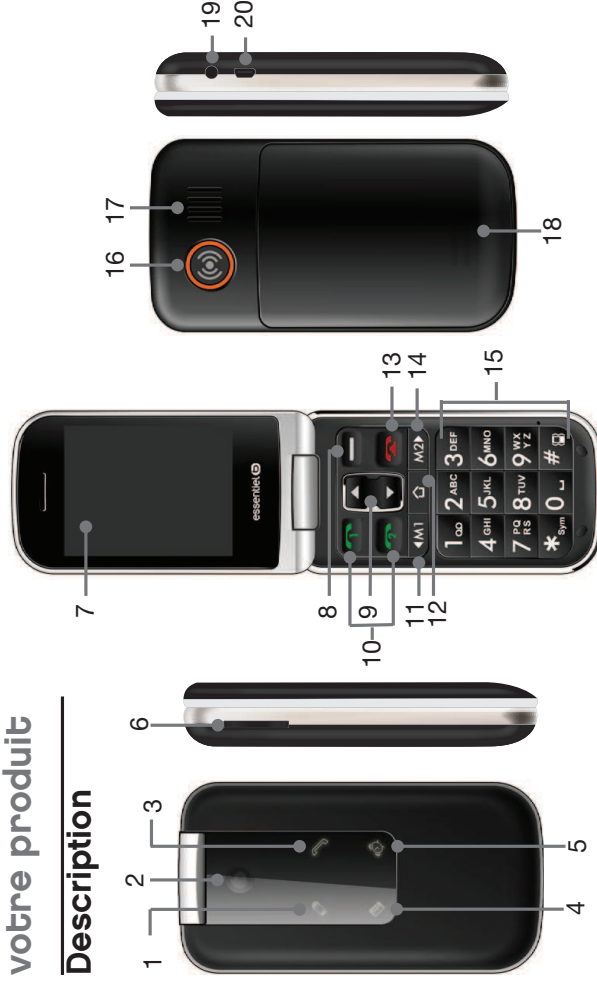







1. Icône de chargement de la batterie
2. Objectif
3. Icône de réception d'appel
4. Icône de réception de message
5. Icône d'alarme
6. Bouton volume
7. Écran LCD
8. Touche répertoire / retour
9. Flèches de navigation haut/bas. Raccourci appareil photo (haut)
10. Décrocher carte SIM1 ou SIM2 ; composer un numéro de téléphone et recevoir des appels entrants ; en mode veille, accéder à la liste « Tous les

- appels»
11. Touche de raccourci M1
12. Touche MENU
13. Touche Raccrocher : Terminer un appel et rejeter un appel. Cliquez sur ce bouton pour éteindre / démarrer.
14. Touche de raccourci M2
15. Pavé numérique
16. Touche SOS
17. Haut-parleur
18. Couvercle compartiment batterie, cartes SIM, carte micro SD
19. Prise casque
20. Port mini USB

* **Attention** : La lumière est générée par une diode LED puissante. Évitez d'éclairer directement les yeux ou des appareils optiques. La lampe de poche consomme beaucoup d'énergie et diminue rapidement la durée de fonctionnement de la batterie.

Signification des icônes

Icônes	Description
	Intensité du signal réseau de la carte SIM1 et SIM2
	Sonnerie activée
	Sonnerie désactivée
	Niveau de batterie
	Tous les appels
	Menu
	Répertoire téléphonique

installation

Insérer et retirer la carte SIM

Votre téléphone portable est livré sans carte SIM (carte d'identification de l'abonné). Celle-ci vous est fournie par votre opérateur téléphonique et est nécessaire pour pouvoir téléphoner avec votre téléphone portable. Toutes les informations concernant la connexion réseau sont stockées sur la puce de la carte SIM.

Votre téléphone portable possède 2 emplacements pour carte SIM, ce qui vous permet d'utiliser deux lignes téléphoniques différentes sur le même téléphone.

Insérez la carte SIM comme indiqué ci-après :

1. Si le téléphone est allumé, éteignez-le en appuyant de manière prolongée sur la touche.
2. Retirez le couvercle de la batterie en le faisant glisser vers le bas puis ôtez la batterie..

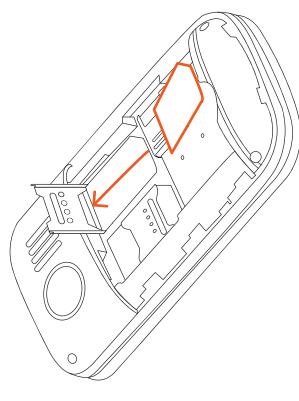
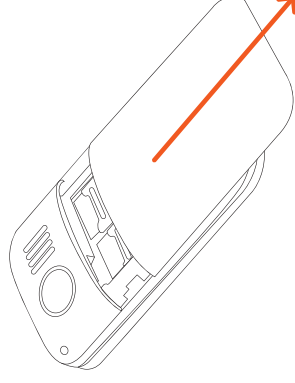

3. Faites glisser la carte SIM dans l'emplacement SIM1 en plaçant la puce vers le bas et le coin biseauté en haut à gauche.
4. Si vous possédez une deuxième carte SIM, répétez l'étape précédente et insérez-la dans l'emplacement SIM2.
5. Placez la batterie en commençant par le bas (contacteurs placés en bas à droite).

⚠ Éteindre le téléphone avant de retirer la carte SIM. Ne pas insérer et ne pas retirer la carte SIM lorsque le téléphone est connecté à une source

La carte SIM et les contacteurs sont très sensibles. Prenez soin de ces éléments. Évitez de toucher les surfaces de contact et maintenez la carte SIM hors de portée des enfants.

Insérer et retirer la carte mémoire micro SD

Pour augmenter votre capacité de stockage, vous pouvez utiliser une carte mémoire Micro SD d'une capacité maximale de 16 Go.

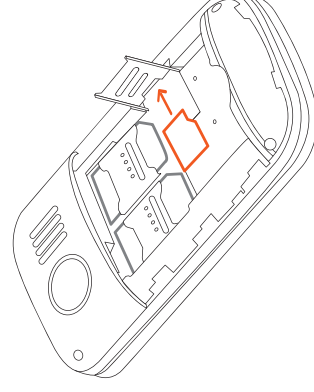

1. Poussez le loquet vers la gauche (position Open).
2. Placez votre carte micro SD (non fournie) dans l'emplacement prévu à cet effet.
3. Remplacez le loquet vers la droite (position Lock) pour le verrouiller.

Insérer et charger la batterie

Vous devez charger la batterie avant d'utiliser le téléphone pour la première fois.

Lors des trois premières recharges, il convient d'attendre que la batterie soit déchargée avant de la charger entièrement, de cette façon, elle peut offrir les meilleures conditions de service possibles.

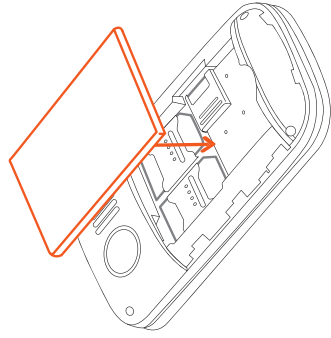

Utilisez uniquement le câble et le chargeur USB fournis.

Pour recharger votre téléphone :

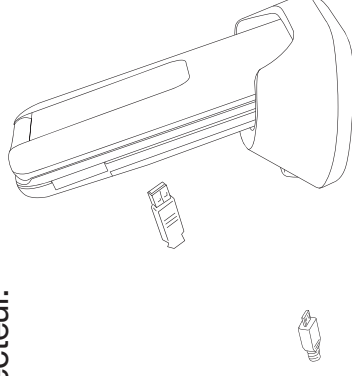

1. Connectez la première extrémité de votre câble USB à votre téléphone.
2. Connectez la seconde extrémité du câble au port USB de votre ordinateur ou au chargeur, puis branchez ce dernier sur une prise secteur.

REMARQUE : Vous pouvez également charger la batterie de votre téléphone en le posant sur le support de charge préalablement connecté à l'ordinateur ou à une prise secteur à l'aide du câble USB.



Allumer / éteindre le téléphone

ALLUMER LE TELEPHONE

1. Après avoir inséré la carte SIM et positionné la batterie, appuyez pendant environ 3 secondes sur la touche rouge  pour allumer le téléphone.
2. Si vous avez configuré un code PIN, saisissez-le. Le symbole « * » s'affiche à l'écran à chaque chiffre que vous entrez sur le pavé numérique. Appuyez sur pour  valider. Si vous saisissez un code PIN erroné 3 fois de suite, le téléphone vous demandera alors la saisie d'un code PUK. Le code PUK vous est donné en même temps que la carte SIM.

REMARQUE :

- Reportez-vous au chapitre « Autres paramètres - Paramétrage de sécurité » pour configurer le code PIN. Le code de verrouillage par défaut est **0000**.
- Si vous avez configuré un code PIN pour la carte SIM1 et SIM2, veuillez entrer le code des deux cartes au démarrage du téléphone.

Le téléphone effectue une recherche de réseau jusqu'à établissement de la connexion.

Votre téléphone peut accepter deux cartes SIM qui peuvent être utilisées en passant de l'une à l'autre. Le nom du réseau de la carte SIM1 s'affiche sur la première ligne, tandis que celui de la carte SIM2 s'affiche sur la deuxième ligne.

Si aucune carte SIM n'a été insérée, l'écran affichera le message « Insérer SIM1 » et « Insérer SIM2 ». Si aucune carte SIM n'est insérée, seul l'appel d'urgence (112) sera possible.



N'allumez pas le téléphone portable dans des lieux où son utilisation est interdite, car cela pourrait créer des interférences et provoquer un danger.

ETEINDRE LE TELEPHONE

Maintenez la touche rouge « Raccrocher »  enfoncée. Après quelques secondes, le téléphone s'éteint.

MISE EN VEILLE

Si votre téléphone est inutilisé pendant une certaine période, celui-ci passe en mode veille. Le téléphone sortira de veille en appuyant sur n'importe quelle touche ou en ouvrant le clapet. Les appels peuvent être reçus normalement en mode veille.



Mot de passe

Le mot de passe par défaut pour votre téléphone est **0000**. Celui-ci peut être modifié à tout moment. Vous pouvez aussi modifier le mot de passe de la carte SIM.

REMARQUE : Veuillez contacter votre opérateur réseau pour plus de détails.

appeler & recevoir des appels

Composer un numéro sur le clavier numérique

1. Depuis l'écran principal, saisissez le numéro de téléphone de votre correspondant sur le clavier numérique.
2. Appuyez sur  pour composer le numéro sur la carte SIM1, ou appuyez sur  pour composer le numéro sur la carte SIM2.
3. Appuyez sur  pour mettre fin à l'appel.



Composer un numéro à partir du répertoire



1. Depuis l'écran d'accueil, appuyez sur la touche  pour accéder directement au REPERTOIRE TÉLÉPHONIQUE.

2. Saisissez les premières lettres du nom de votre correspondant ou faites défiler la liste de vos contacts à l'aide des flèches haut/bas .



3. Appuyez ensuite sur la touche  ou  pour composer le numéro de votre correspondant.

Composer un numéro depuis le journal des appels

1. Depuis l'écran d'accueil, appuyez sur la touche  accéder au MENU PRINCIPAL du téléphone.
2. A l'aide des flèches haut/bas, sélectionnez JOURNAL DES APPELS puis appuyez sur la touche  pour valider.
3. Sélectionnez HISTORIQUE DES APPELS SIM1 ou SIM2 à l'aide des flèches haut/bas .

4. A l'aide des flèches haut/bas, sélectionnez le répertoire souhaité (Appels sortants SIM1 ou SIM2, Appels reçus SIM1 ou SIM2, appels non répondus).
5. Appuyez sur  ou  pour appeler votre correspondant.



Appel rapide

Vous pouvez passer des appels rapides en appuyant sur une seule touche du clavier numérique ou sur une touche de raccourci  ou , à laquelle vous aurez préalablement attribué un numéro de téléphone.

CONFIGURER UN APPEL RAPIDE

1. Depuis l'écran d'accueil, appuyez sur la touche  pour

accéder directement au RÉPERTOIRE TÉLÉPHONIQUE.

2. Appuyez sur la touche  pour accéder aux options du répertoire.
3. A l'aide des flèches haut/bas , sélectionnez RÉGLAGES DU RÉPERTOIRE à l'aide du curseur de navigation puis appuyez sur  pour valider.
4. Sélectionnez APPEL RAPIDE puis appuyez sur  pour valider.
5. Sélectionnez ETAT à l'aide du curseur de navigation puis appuyez sur  pour activer ou désactiver les appels rapides.
6. Sélectionnez CHOISIR NUMÉRO puis choisissez une touche rapide entre 2 et 9 dans le répertoire.
7. Enregistrez le numéro du correspondant auquel vous souhaitez attribuer la fonction d'appel rapide.

EFFECTUER UN APPEL RAPIDE

Pour effectuer un appel rapide, appuyez sur la touche associée au numéro de votre correspondant et maintenez-la enfoncée.



Les numéros programmés sur les touches numériques d'appel rapide 2 et 3 sont associées par défaut aux touches de raccourci **M1** et **M2**.

REMARQUE : Si 2 cartes SIM ont été insérées dans le téléphone, il veuillez confirmer si l'appel rapide doit être effectué depuis la carte SIM1 ou SIM2.

Répondre à un appel

Quand le téléphone sonne et/ou vibre, appuyez sur  pour prendre l'appel. Appuyez sur la touche  pour rejeter l'appel.

En mode veille, cette icône  s'affiche sur le clapet sur sur l'écran d'accueil pour signaler la présence d'un appel entrant.



Si vous utilisez les écouteurs fournis, appuyez sur le bouton des écouteurs pour répondre à l'appel.



RÉPONDRE À UN DOUBLE APPEL

Lorsque que vous êtes déjà en communication, l'écran affiche l'appel entrant si un autre correspondant tente de vous joindre. Appuyez sur  pour afficher les options : Sourdine, Echanger, Conférence, Terminer un appel, Terminer tous les appels, Transférer, Répertoire, Journal. Si vous décidez de prendre le deuxième appel, l'appel en cours sera mis en attente.

Répondeur

PROGRAMMER LA TOUCHE REPONDEUR

Pour programmer le numéro de votre répondeur pour la première fois :

1. Maintenez la touche **1**  enfoncée pendant 3 secondes, puis entrez un nom et un numéro à la touche.
2. Appuyez sur **2**  pour valider.

APPELER LE REPONDEUR

Pour accéder rapidement à votre répondeur téléphonique, maintenez la touche **1**  enfoncée pendant 3 secondes.

Terminer un appel

Appuyez sur **2**  pour mettre fin à l'appel ou rejeter un appel entrant.



Si vous utilisez les écouteurs fournis, appuyez sur le bouton des écouteurs pour répondre à l'appel.







Options d'appel

En cours d'appel, appuyez sur la touche **3**  pour accéder aux options suivantes : Sourdine, Mettre un appel en attente, Terminer un appel, Terminer tous les appels, Répertoire, Journal.

envoyer & recevoir des messages

Envoyer un SMS

Ce menu vous permet de composer et envoyer des messages texte.

1. Depuis l'écran d'accueil, appuyez sur la touche  pour accéder au menu principal du téléphone.
2. Sélectionnez ensuite **MESSAGES** avec les touches haut/bas  et appuyez sur la touche  pour valider.
3. Sélectionnez **ECRIRE SMS** puis appuyez sur la touche  pour valider.
4. Saisissez ensuite votre message à l'aide du clavier.
5. Une fois votre message rédigé, appuyez sur la touche .
6. Sélectionnez l'option **ENVOYER** puis appuyez de nouveau sur la touche  pour valider.

7. Envoyez le SMS à un ou plusieurs contacts depuis votre répertoire téléphonique, en saisissant directement le numéro de téléphone du destinataire, depuis le répertoire ou depuis le journal des appels.



La touche  vous donne également accès aux options suivantes :

ENVOYER A : Ajouter un ou plusieurs destinataires à partir du répertoire ou du journal des appels.

PASSER A MMS : Passer du mode SMS ou mode MMS.





AVANCÉ : Ajouter à votre message un modèle de texte, une pièce jointe, un numéro de contact, un nom de contact ou un marque-page.

ENREGISTRER DANS BROUILLONS : Sauvegardez votre message sur la carte SIM 1 ou SIM 2 pour l'envoyer ultérieurement.

REMARQUE: Lorsque la capacité maximale de stockage des SMS est atteinte, l'icône SMS clignote sur l'écran d'accueil de votre téléphone. Libérez de l'espace en supprimant quelques SMS reçus ou envoyés.

Envoyer un MMS

Ce menu vous permet de composer et d'envoyer des messages texte accompagnés d'un fichier multimédia (photo, fichier audio, fichier vidéo).





1. Depuis l'écran d'accueil, appuyez sur la touche  pour accéder au menu principal du téléphone.
2. Sélectionnez ensuite **MESSAGES** avec les flèches haut/bas   puis appuyez sur la touche  pour valider.
3. Sélectionnez **MMS** puis appuyez sur la touche  pour valider.

4. Saisissez ensuite votre message à l'aide du clavier.
5. Une fois votre message rédigé, sélectionnez **OPTIONS** : Options de texte, Ajouter image, Ajouter son, Ajouter sujet, Prévisualiser MMS, Options de diapo, passer à SMS, Avancé, Enregistrer les brouillons, Détails.
6. Lorsque vous avez sélectionné une image à joindre à votre message, appuyez sur  pour valider. Votre fichier est ajouté à votre message.
7. Une fois votre message rédigé et votre image sélectionnée, allez dans **OPTIONS** pour envoyer le message à un ou plusieurs contacts depuis votre répertoire téléphonique, en saisissant directement le numéro de téléphone du destinataire, depuis le répertoire ou depuis le journal des appels.

Messages reçus/envoyés

BOITE DE RECEPTION

La **BOÎTE DE RÉCEPTION** contient les messages reçus sur la carte SIM1 et SIM2. En fonction du mode sélectionné, le téléphone vibre et sonne lorsqu'un nouveau message est reçu. En mode veille, cette icône  s'affiche sur le clapet sur l'écran d'accueil pour signaler la présence d'un nouveau SMS jusqu'à son ouverture. Pour accéder à la boîte de réception :

1. Depuis l'écran d'accueil, appuyez sur la touche  pour accéder au menu principal du téléphone.
2. Sélectionnez ensuite **MESSAGES** avec les flèches haut/bas  puis appuyez sur la touche  pour valider.
3. Sélectionnez **BOÎTE DE RÉCEPTION** avec les flèches haut/bas  et appuyez sur la touche  pour valider.

4. A l'aide du curseur de navigation, sélectionnez le message que vous souhaitez consulter et appuyez sur  pour valider.

Les options suivantes sont disponibles pendant la consultation du nouvel SMS reçu : Répondre, Appeler l'expéditeur, Transférer, Supprimer, Avancé.

REMARQUE : L'icône de nouveau message clignote en mode veille lorsque la mémoire de la boîte de réception est pleine. Vous devez alors supprimer des messages pour pouvoir en recevoir de nouveaux.

MESSAGE ENVOYES

La boîte **MESSAGE ENVOYÉS** contient les messages envoyés depuis la carte SIM1 et SIM2.

1. Depuis le répertoire **MESSAGES**, sélectionnez **MESSAGES ENVOYÉS** avec les flèches haut/bas .

2. Appuyez sur la touche  pour valider et accéder aux options suivantes: Transférer, Supprimer, Avancé (Copier vers SIM, Déplacer vers SIM, Détection coordonnées).



répertoire téléphonique

1. Pour ouvrir le répertoire téléphonique, appuyez sur la touche  de votre téléphone. Vous pouvez également appuyer sur la touche  pour accéder au menu principal du téléphone, sélectionner **RÉPERTOIRE TÉLÉPHONIQUE** avec les flèches haut/bas  puis appuyez sur la touche  pour valider.
2. Saisissez la première lettre du nom de votre correspondant ou faites défiler la liste de vos contacts à l'aide des flèches haut/bas .
3. Appuyez ensuite sur la touche  pour accéder aux options : Ajouter nouveau contact, Réglages du répertoire, Afficher, Appeler, Envoyer SMS, Editer, Supprimer, Copier, Déplacer.

utilisation du clavier

Certaines fonctions telles que le répertoire nécessitent l'utilisation du clavier alphanumérique. Le clavier se met automatiquement en mode alphanumérique lorsque vous entrez dans une de ces fonctions.

Pour saisir une lettre, appuyez sur la touche correspondante au clavier autant de fois que nécessaire :

- Pour saisir un « A », appuyez une fois sur la touche .
- Pour saisir un « B », appuyez deux fois sur la touche .
- Pour saisir un « A » puis un « B » à la suite, saisir « A » puis attendre que le curseur soit passé au caractère suivant pour saisir un « B ».

- Pour saisir un espace, appuyer une fois sur la touche **O**.
- Pour insérer un signe de ponctuation ou un caractère spécial, appuyez sur **1**.
- Pour déplacer le curseur de saisie à gauche ou à droite, utilisez les touches **M1** et **M2**.
- Des caractères spéciaux sont disponibles avec la touche ***_{Sym.}**.
- Pour supprimer le caractère situé à gauche du curseur de saisie, appuyez sur la touche **←**. Pour effacer la totalité du message, appuyez longuement sur cette touche.
- Pour basculer entre les caractères majuscules et minuscules, appuyez sur la touche **#**. L'une des indications suivantes s'affiche : FR, fr, 123.

TABEAU RECAPITULATIF

Touches	1er Appui	2 ème Appui	3ème Appui	4ème Appui	5ème Appui	6ème appui
1	.	,	-	?	!	1
2	A	B	C	2		
3	D	E	F	3		
4	G	H	I	4		
5	J	K	L	5		
6	M	N	O	6		
7	P	Q	R	S	7	
8	T	U	V	8		
9	W	X	Y	Z	9	
0	Espace	0				

Fonction SOS

Comment ça fonctionne ?

La fonction SOS est d'une grande simplicité et peut sauver des vies en situation critique.

Pour utiliser le bouton SOS, vous devez d'abord activer cette fonction puis définir le (les) destinataire(s). Vous pouvez saisir jusqu'à 5 numéros SOS (famille, voisins, amis et secours) qui seront composés automatiquement dans l'ordre sélectionné.



Ces numéros seront composés automatiquement pour lancer un SOS d'une simple pression du bouton SOS situé au dos du téléphone.



Pendant l'appel SOS, une tonalité d'urgence retentit, faisant comprendre immédiatement à votre interlocuteur que votre

situation est critique. Si l'appel au premier contact est infructueux, le numéro suivant est composé. Si ce second appel est infructueux, le troisième numéro est composé et ainsi de suite.

Si vous pressez le bouton SOS  et que l'appel n'est pas fructueux, le téléphone envoie aussi un SMS SOS à la personne appelée (seulement s'il s'agit d'un numéro de téléphone mobile ou de téléphone prenant en charge la réception de SMS).

Configuration

- Depuis l'écran d'accueil, appuyez sur la touche  pour accéder au menu principal du téléphone.
- Sélectionnez PARAMÈTRES à l'aide des flèches haut/bas  puis appuyez sur  pour accéder au sous-menu.

- Sélectionnez **RÉGLAGES SOS** à l'aide des flèches haut/bas  puis appuyez sur  pour confirmer.
- Vous pouvez ensuite paramétrer les fonctions suivantes ;
- **ETAT** : Activez ou désactivez la fonction SOS.
- **LISTE DES NUMÉROS** : Saisissez le numéro de téléphone du/des destinataire(s).
- **SMS D'ALERTE**: Activez ou désactivez l'envoi de SMS d'urgence et définissez le message que vous souhaitez envoyer le cas échéant.

Utilisation

- En cas d'urgence, appuyez pendant 3 secondes sur le bouton SOS  situé à l'arrière du téléphone.

- Le bouton SOS fonctionne même si le clavier est verrouillé.
- Le téléphone active en outre la fonction mains-libres au volume maximum.





Attention : Si, lors d'un appel d'urgence, vous tombez sur le répondeur de votre destinataire, l'alarme s'arrête.

photos et vidéos



Photos

DEFINIR LES OPTIONS

- Depuis l'écran d'accueil, appuyez sur la flèche du haut de la touche , ou sur la touche  pour accéder au menu principal du téléphone.

- Sélectionnez ensuite PHOTO avec les flèches haut/bas  et appuyez sur la touche  pour valider.
- Appuyez sur la touche  pour accéder aux options : Passer en mode vidéo, Photos, Réglages de caméra, Réglages d'image, Stockage et Restaurer défauts, puis appuyez sur  pour valider les réglages.



PRENDRE UNE PHOTO

- Depuis l'écran d'accueil, appuyez sur la touche de raccourci de l'appareil photo correspondant à la flèche du haut  du clavier. Votre appareil est prêt à prendre une photo.
- Appuyez ensuite sur  pour prendre une photo.

REMARQUES : Vous pouvez effectuer un zoom +/- à l'aide des flèches haut/bas  de votre téléphone, et ajuster le contraste à l'aide des touches  et .

VISUALISER UNE PHOTO

Ce menu vous permet de visualiser les fichiers sauvegardés dans l'album photos.





- Depuis l'écran d'accueil, appuyez sur la touche  pour accéder au menu principal du téléphone.
- Sélectionnez ensuite PHOTO avec le curseur de navigation et appuyez sur la touche  pour valider.
- Appuyez sur la touche  pour accéder aux options, puis sur PHOTOS pour accéder au répertoire d'images.
- Appuyez sur la touche  afficher les options disponibles: Afficher, Style du navigateur, Envoyer, Utiliser comme, Renommer, Supprimer, Trier par, Effacer tous les fichiers, Stockage.

Vidéos

CHOISIR LE MODE VIDEO ET DEFINIR LES OPTIONS

- Depuis l'écran d'accueil, appuyez sur la flèche du haut de la touche , ou sur la touche  pour accéder au menu principal du téléphone.
- Sélectionnez ensuite PHOTO avec les flèches haut/bas  et appuyez sur la touche  pour valider.
- Appuyez sur la touche  pour accéder aux options puis sélectionnez PASSER EN MODE VIDEO en appuyant sur la touche.
- Dans les options, effectuez les réglages souhaités : Réglages du caméscope, Réglages vidéo, Stockage, Restaurer défaut, puis appuyez sur  pour valider les réglages.

ENREGISTRER UNE VIDEO





- Une fois les réglages terminés, appuyez sur  pour démarrer l'enregistrement vidéo.
- Appuyez sur  pour mettre sur pause puis à nouveau sur  pour reprendre l'enregistrement.
- Appuyez sur  pour arrêter l'enregistrement.

REMARQUES : Vous pouvez effectuer un zoom +/- à l'aide des flèches haut/bas  de votre téléphone, et ajuster le contraste à l'aide des touches  et .





VISUALISER UNE VIDEO



Ce menu vous permet de regarder sur votre téléphone des fichiers vidéo sauvegardés soit dans la mémoire de votre téléphone soit sur une carte mémoire.

Par défaut, le téléphone affiche les vidéos sauvegardées dans le téléphone.

- Depuis l'écran d'accueil, appuyez sur la touche  pour accéder au menu principal du téléphone.
- Sélectionnez ensuite MULTIMÉDIA avec les flèches haut/bas  et appuyez sur la touche  pour valider.
- Sélectionnez LECTEUR VIDÉO avec les flèches haut/bas  et appuyez sur la touche  pour valider.

REMARQUE : Si vous souhaitez regarder des vidéos sauvegardées sur la carte mémoire, sélectionnez Options > Stockage puis choisissez Carte mémoire à l'aide des flèches haut/bas .

- Sélectionnez la vidéo que vous souhaitez regarder en utilisant le curseur puis appuyez sur  pour afficher la vidéo.
- Appuyez sur  pour démarrer la lecture. Appuyez sur  pour mettre en pause puis à nouveau sur  pour reprendre la lecture :

- Appuyez sur les flèches haut/bas  pour augmenter/diminuer le volume.
- Appuyez sur la touche  pour afficher la vidéo en mode plein écran. Rappuyez sur  pour quitter le mode plein écran.
- Appuyez sur  pour effectuer une avance rapide et sur  pour effectuer un retour rapide.
- Appuyez sur  pour arrêter la lecture.
- Dans les options du LECTEUR VIDÉO, appuyez sur  sur la touche pour afficher les options suivantes :
 - **LECTURE** : Regardez la vidéo sur votre téléphone.
 - **ENVOYER** : Envoyer la vidéo par MMS ou Bluetooth.
 - **RENOMMER** : Renommez le titre du fichier.
 - **SUPPRIMER** : Supprimez le fichier vidéo sélectionné.

- **EFFACER TOUS LES FICHIERS** : Effacez tous les fichiers vidéos sur la carte mémoire.
- **TRIER PAR** : Triez les fichiers vidéos par nom, type, heure et taille.
- **STOCKAGE** : Sélectionnez le support de sauvegarde de vos fichiers vidéo.

autres fonctions



Écouter un fichier audio



Ce menu vous permet d'écouter des musiques au format MP3, AMR ou MIDI stockées sur une carte mémoire micro SD.

TRANSFERER UN FICHIER AUDIO SUR LA CARTE SD

- Insérez une carte SD dans votre téléphone (reportez-vous à la section « Installation - Insérer et retirer la carte mémoire micro SD »).
- Connectez votre téléphone à votre ordinateur à l'aide du câble USB (fourni).
- Transférez les fichiers au format MP3 de votre ordinateur vers votre carte SD.









ÉCOUTER UN FICHIER AUDIO

- Depuis l'écran d'accueil, appuyez sur la touche  pour accéder au menu principal du téléphone.
- Sélectionnez ensuite MULTIMÉDIA avec les flèches haut/bas  et appuyez sur la touche  pour valider.

- Sélectionnez ensuite **LECTEUR AUDIO** avec les flèches haut/bas  et appuyez sur la touche  pour valider.
- Appuyez sur la touche  pour accéder à la liste des musiques sauvegardées sur le support sélectionné.
- Pour accéder aux options de lecture, choisissez Liste > Options, puis effectuez les réglages souhaités : Lecture, Détails, Ajouter aux sonneries, Ajouter, Retirer, Tout retirer, Paramètres (Liste de lecture, Générateur de liste automatique, Répéter, Aléatoire, Lire en fond).

Ecouter la radio

Ce menu vous permet d'écouter la radio. Uniquement lorsque les écouteurs sont branchés au téléphone.

- Depuis l'écran d'accueil, appuyez sur la touche  pour accéder au menu principal du téléphone.
- Sélectionnez ensuite **MULTIMÉDIA** avec les flèches haut/bas  et appuyez sur la touche  pour valider.
- Sélectionnez ensuite **RADIO FM** avec les flèches haut/bas  et appuyez sur la touche  pour valider.
- Utilisez le bouton - et + sur le côté du téléphone pour baisser ou augmenter le son.
- Appuyez sur la touche  ou  pour faire une recherche manuelle des stations.
- Appuyez sur la touche **1**  ou **3**  pour faire une recherche automatique des stations.

- Appuyez sur la touche  pour allumer ou éteindre la radio.
- Appuyez sur la touche  pour accéder aux options :

LISTE DES CANAUX : Visualisez toutes les stations mémorisées.

ENTREE MANUELLE : Saisissez manuellement le numéro de la fréquence radio désirée.







RECHERCHE AUTOMATIQUE : Recherchez et sauvegardez automatiquement des stations de radio.



PARAMÈTRES : Accédez aux paramètres avancés du lecteur **LIRE EN FOND**, et activez ou désactivez le haut-parleur.

REMARQUES : En cas d'appel ou de SMS entrant, la radio s'interrompt et le téléphone sonne.

Calendrier

Ce menu vous permet de programmer une tâche.

- Depuis l'écran d'accueil, appuyez sur la touche  pour accéder au menu principal du téléphone.
- Sélectionnez ORGANISATEUR à l'aide des flèches haut/bas  puis appuyez sur  pour accéder au sous-menu.
- Sélectionnez CALENDRIER puis appuyez sur  pour accéder au sous-menu.
- Pour ajouter une tâche, cliquez sur  pour accéder aux options.
- Sélectionnez AJOUT ÉVÉNEMENT à l'aide des flèches haut/bas  puis cliquez sur .
- Configurez ensuite le type d'événement, la date et l'heure de début, la date et l'heure de fin, le sujet et l'alarme le cas échéant.

- Une fois les réglages terminés, sélectionnez EFFECTUÉ à l'aide de la touche  puis appuyez sur  pour enregistrer. La tâche programmée s'affiche ensuite dans la liste des tâches.

Définir une alarme

Ce menu vous permet de programmer jusqu'à cinq alarmes.



- Depuis l'écran d'accueil, appuyez sur la touche  pour accéder au menu principal du téléphone.
- Sélectionnez ORGANISATEUR à l'aide des flèches haut/bas  puis appuyez sur  pour accéder au sous-menu.
- Sélectionnez ALARME à l'aide des flèches haut/bas  puis appuyez sur OK pour accéder au sous-menu.

- Sélectionnez EDITER pour : Activer/Désactiver l'alarme, définir l'heure, Répéter (une fois, tous les jours, jour), Sonnerie (sonnerie ou radio FM), Rappel d'alarme (par défaut et entre 1 et 10 minutes) et Type d'alerte (Vibreur et sonnerie, Sonnerie, Vibreur seul).

Connexion Bluetooth

La fonction Bluetooth vous permet d'établir une connexion sans fil entre votre téléphone portable et un autre périphérique (autre téléphone portable, ordinateur, casque, etc.) compatible Bluetooth afin de transférer des fichiers (photos, vidéos, sons, mémos etc.) à condition que la distance entre votre téléphone et le second périphérique Bluetooth ne dépasse pas 10 mètres.

REMARQUE : La qualité de la connexion Bluetooth peut être affectée par la présence de murs ou d'autres appareils électroniques. Pour établir une connexion Bluetooth entre votre téléphone et un autre périphérique :

- Depuis l'écran d'accueil, appuyez sur la touche  pour accéder au menu principal du téléphone.
- Sélectionnez PARAMÈTRES à l'aide des flèches haut/bas  puis appuyez sur  pour accéder au sous-menu.
- Sélectionnez BLUETOOTH à l'aide des flèches haut/bas  puis appuyez sur  pour accéder au sous-menu.

ETAT : Activez ou désactivez la fonction Bluetooth sur votre téléphone. Afin d'économiser la batterie de votre téléphone, il est recommandé de désactiver cette option lorsque la fonction Bluetooth n'est pas utilisée.

VISIBILITÉ : Lorsque cette option est activée, votre téléphone portable peut-être détecté par d'autres périphériques compatibles Bluetooth. Lorsque cette option est désactivée, votre téléphone portable ne peut pas être détecté.





MON APPAREIL : Activez cette fonction pour détecter les périphériques Bluetooth compatibles.

CHANGER LE NOM DE L'APPAREIL : Cette option vous permet de modifier le nom d'affichage Bluetooth de votre appareil.

A PROPOS DE : Cette option vous permet d'afficher le nom de votre appareil, son adresse et les services supportés.

Calculatrice

Ce menu vous permet d'effectuer des additions, soustractions, divisions et multiplications simples de nombres de 12 chiffres au maximum pour l'entrée ou le résultat.

- Depuis l'écran d'accueil, appuyez sur la touche  pour accéder au menu principal du téléphone.
- Sélectionnez ORGANISATEUR à l'aide des flèches haut/bas  puis appuyez sur  pour accéder au sous-menu.
- Sélectionnez CALCULATRICE à l'aide des flèches haut/bas  puis appuyez sur  pour accéder au sous-menu.
- Appuyez sur les touches 0 à 9 pour saisir un chiffre.
- Appuyez la touche  pour insérer une décimale.
- Appuyez sur les flèches haut/bas  pour insérer un symbole de calcul +, -, X, ÷.
- Appuyez sur  puis appuyez sur les touches 0 à 9 pour saisir un autre chiffre.
- Pour afficher le résultat, appuyez sur .

- Appuyez sur  pour effacer tout symbole présent à l'écran.
- ## paramètres principaux

Profils sonores

Ce menu vous permet de définir le profil de sonnerie de votre téléphone pour les cartes SIM1 et SIM2.
Pour accéder aux profils utilisateurs :

- Depuis l'écran d'accueil, appuyez sur la touche  pour accéder au menu principal du téléphone.
- Sélectionnez PARAMÈTRES à l'aide des flèches haut/bas  puis appuyez sur  pour accéder au sous-menu.
- Sélectionnez PROFILS SONORES à l'aide des flèches haut/bas  puis appuyez sur  pour accéder au sous-menu.

- Choisissez le profil désiré : Général, Réunion, Extérieur, Intérieur, Silencieux, Ecouteurs.

REMARQUES :

- Vous pouvez paramétrer rapidement le téléphone en mode silencieux en appuyant 3 secondes sur la touche . Appuyez à nouveau sur cette touche pour retourner en mode normal.
- Tous les profils d'utilisateur, à l'exception du mode silencieux, peuvent être personnalisés. Cliquez sur  pour accéder aux options, sélectionnez **Personnaliser** puis appuyez à nouveau sur  pour définir les paramètres suivants :
- **Paramétrage sonnerie** : Définissez une sonnerie pour les options suivantes : Appel entrant SIM1, appel entrant SIM2, Allumé, Eteint, Capot ouvert, Capot fermé, Message SIM 1, Message SIM2, Clavier.

- **Volume** : Ajustez le volume volume de la sonnerie et du clavier.
- **Type d'alerte** : Sélectionnez un type d'alerte entre Sonnerie, Vibreur seul, Vibreur puis sonnerie.
- **Type de sonnerie** : Sélectionnez un type de sonnerie entre Simple, Répéter et Montant.
- **Son supplémentaire** : Ajoutez une sonnerie pour les options suivantes : Avertissement, Erreur, Attente et Connecter.
- **Mode réponse** : Personnalisez une sonnerie pour les options suivantes : Réponse de couverture, N'importe quelle clef.

Réglage du volume

Pour augmenter ou diminuer le volume sonore, appuyez sur la touche + ou - située sur la tranche gauche de votre téléphone.

Date et heure

Ce menu vous permet de configurer la date et l'heure de votre téléphone.



- Depuis l'écran d'accueil, appuyez sur la touche  pour accéder au menu principal du téléphone.
- Sélectionnez PARAMÈTRES à l'aide des flèches haut/bas  puis appuyez sur  pour accéder au sous-menu.
- Sélectionnez RÉGLAGE DU TÉLÉPHONE à l'aide du curseur de navigation puis appuyez sur  pour accéder au sous-menu.
- Sélectionnez DATE ET HEURE puis appuyez sur .
- Réglez l'heure, la date et activez/désactivez l'heure d'été, puis appuyez sur  pour confirmer.

- Pour configurer le format d'affichage de l'heure et de la date, sélectionnez « Régler le format » puis appuyez sur  une fois les réglages terminés.

autres paramètres

Réglage du téléphone

Ce menu vous permet de configurer les paramètres de votre téléphone.

- Depuis le menu PARAMÈTRES, sélectionnez RÉGLAGES DU TÉLÉPHONE à l'aide des flèches haut/bas  puis appuyez sur  pour accéder au sous-menu :
- Sélectionnez le paramétrage de votre choix parmi les options suivantes : Date et heure, Langue, Affichage, Réglages UART.

Réglages d'appel

Pour accéder aux paramètres du téléphone :

- Depuis le menu PARAMÈTRES, sélectionnez RÉGLAGES D'APPEL à l'aide des flèches haut/bas  puis appuyez sur  pour accéder au sous-menu.
- Sélectionnez le paramétrage de votre choix parmi les options suivantes : Réglages d'appel SIM1/SIM2, Réglages avancés.

Réseau

Ce menu vous permet de configurer automatiquement ou manuellement le réseau.

Depuis le menu PARAMÈTRES, sélectionnez RÉGLAGE DE RÉSEAU SIM1 ou SIM2, puis sélectionnez le paramétrage de votre choix parmi les options suivantes :

- CHOIX DU RÉSEAU : Effectuez une nouvelle recherche de votre réseau, sélectionnez votre réseau dans une liste (option Choix du réseau) et paramétrez un réseau manuel ou automatique (option Mode de sélection).
- RÉSEAUX PRÉFÉRÉS : Sélectionnez le réseau de votre choix dans la liste proposée par votre téléphone.

Paramétrage sécurité

Ce menu vous permet de configurer les paramètres de sécurité de votre téléphone.

Depuis le menu PARAMÈTRES, sélectionnez PARAMÉTRAGE SÉCURITÉ puis appuyez sur  pour accéder au sous-menu :

- RÉGLAGE DE SÉCURITÉ SIM1 ou SIM2 : Verrouillage PIN, Modifier mot de passe, Limitation appels internationaux).
- VERROUILLAGE TÉLÉPHONE : Activez ou désactivez le verrouillage du téléphone. Le verrouillage du téléphone protège votre téléphone contre une utilisation non autorisée. Lorsque le verrouillage du téléphone est activé, vous devez entrer le mot de passe du téléphone lorsque vous l'allumez ou le réinitialisez.



Le mot de passe par défaut du téléphone est normalement 0000 ; veuillez le modifier et définir votre propre mot de passe dès que possible.

- VERROUILLAGE AUTOMATIQUE DU CLAVIER : Réglez la durée (Aucun, 5 secondes, 30 secondes, 1 minute ou 5 minutes) au bout de laquelle le clavier sera verrouillé automatiquement si aucune action n'est effectuée sur le téléphone.
- MODIFIER MOT DE PASSE : Pour modifier le mot de passe, entrez l'ancien mot de passe puis entrez le nouveau mot de passe. Entrez une nouvelle fois le nouveau mot de passe pour valider.

Réglages SIM double

Votre téléphone peut gérer deux cartes sim en même temps. Ce menu vous permet de sélectionner la (les) carte(s) SIM active(s) et de la (les) configurer.

Depuis le menu PARAMÈTRES, sélectionnez RÉGLAGES SIM DOUBLE puis appuyez sur  pour accéder au sous-menu :

- **Ouverture SIM double**: Les deux cartes SIM sont opérationnelles.
- **SIM1 seulement** : Seule la carte SIM1 est opérationnelle.
- **SIM2 seulement** : Seule la carte sim2 est opérationnelle.

Paramètres d'usine

Ce menu vous permet de restaurer les paramètres d'usine sur votre téléphone.

Attention : La restauration du téléphone sur les paramètres d'usine efface l'ensemble des paramètres que vous avez configuré précédemment.

- Depuis le menu **PARAMÈTRES**, sélectionnez **RESTAURER PARAMÈTRES D'USINE** et appuyez sur .

- Entrez le mot de passe de votre téléphone, puis appuyez sur  pour valider.

Votre téléphone est reconfiguré à partir des paramètres d'usine.
connexion à un ordinateur

Vous pouvez connecter votre téléphone à un ordinateur pour gérer les fichiers stockés.

Pour utiliser votre téléphone comme périphérique externe :

1. Branchez la prise micro-USB dans le port micro-USB du téléphone puis connectez la prise USB dans un port USB libre de votre ordinateur.
2. Windows détecte le téléphone et installe automatiquement le nouveau matériel. Une fois l'installation terminée, une autre bulle d'information vous informe que votre matériel est prêt à l'emploi.

3. Le téléphone apparaît sous la forme d'une icône dans le poste de travail de votre ordinateur.
4. Sélectionnez Stockage externe sur votre téléphone.

Vous pouvez alors copier/coller vos fichiers depuis votre ordinateur vers le téléphone et vice-versa. Le téléphone comporte des dossiers système dont les noms ne doivent pas être modifiés : Audio, My Music, Photos, Received et Videos.

5. Une fois que tous les transferts de fichiers sont terminés, fermez tout programme susceptible d'utiliser le téléphone.
6. Cliquez ensuite sur l'icône de retrait du périphérique en toute sécurité dans la barre des tâches de votre ordinateur.
7. Vous pouvez à présent débrancher le câble USB.

guide de dépannage

Mauvaise réception	Le téléphone est utilisé dans une zone où la réception est mauvaise, par exemple près d'un bâtiment élevé ou au sous-sol, inaccessible par les ondes radio.	A éviter.
	Le téléphone est utilisé aux heures de forte affluence.	A éviter.
	Trop éloigné de la station de base du réseau.	Demandez au fournisseur de réseau l'implantation régionale.

Écho ou bruit	Causé par un dysfonctionnement de la ligne de jonction ; il s'agit d'un problème régional.	Raccrochez et recomposez, la ligne de jonction pourrait s'améliorer.
	Batterie épuisée.	Vérifiez l'état ou le niveau de charge de la batterie.
Impossible d'allumer	Mauvaise connexion régionale.	
	Le temps de veille est lié à la configuration du système réseau.	Dans une zone de mauvaise réception, éteignez provisoirement le téléphone.
	Nécessité de changer la batterie.	Changez de batterie.
Le temps de veille se réduit	Lorsqu'aucun signal n'est reçu, le téléphone continuera à rechercher une station de base et le temps de veille peut être raccourci.	Déplacez-vous vers une zone où le signal est puissant ou éteignez provisoirement le téléphone.

Problème carte SIM	Carte SIM endommagée.	Contactez le fournisseur de service réseau.
	Carte SIM non fixée.	Vérifiez que la carte SIM est insérée et fixée correctement.
	Tache sur la surface de la carte SIM.	Essayez le contact métallique de la carte SIM avec un chiffon propre.
	Mauvaise saisie du code PIN trois fois de suite.	Contactez le fournisseur de réseau.
	Carte SIM non valide.	Contactez le fournisseur de réseau.
	Hors de la portée de couverture GSM.	Contactez le fournisseur de réseau pour vérifier la portée de couverture.
	Signal faible.	Déplacez-vous vers une zone au signal puissant.
Erreur PIN		
Impossible de se connecter au réseau		



Batterie ou chargeur cassé(e).	Changez de batterie ou de chargeur.
Charge dans un environnement dont la température est inférieure à -10°C ou supérieure à 45°C.	
Mauvais contact.	Vérifier si la connexion est correcte.

Impossible de recharger

caractéristiques techniques

Général	Réseau	Double bande : GSM 900 / 1800
	SIM	Double SIM
Taille	Dimensions	100,8 x 52,50 x 20,5 mm
	Poids	145 g environ (batterie incluse)
Écran	Type	TFT LCD, 65k couleurs
	Taille	6,5 cm (2,6")
Son	Types d'alerte	Vibration ; Sonneries polyphoniques MIDI, MP3 (sur micro SD)
	Haut-parleur	Oui
	Prise casque	Oui
DAS	GSM	0,216 W/Kg

Mémoire	Répertoire tél.	300 enregistrements
Appareil photo	Emplacement carte	microSD (TransFlash) jusqu'à 16 Go
	VGA	2 MP
Fonctions	Messagerie	SMS, MMS
	Radio	Radio FM
	Vidéo	MP4
	Musique	MP3/MIDI/AMR
	Image	JPG, GIF

Autonomie batterie	Capacité	800 mAh
	Veille	Jusqu'à 200 heures
Type de batterie	Temps de conversation	Jusqu'à 4,5 heures
	Type de batterie	Batterie rechargeable Li-Ion
	Modèle	3,7 V  800mA
Adaptateur secteur	Modèle	A1501-50450
	Entrée	100V - 240V ~ 50/60Hz 0.15 A
	Sortie	5,0 V  500 mA
Base de charge	Modèle	TR-0S5
	Alimentation	5,0 V  500 mA

Retrouvez la déclaration de conformité de votre téléphone portable Quartz sur : <http://www.essentialb.fr/content/bfr/essentialb/assistance.htm>

All information, designs, drawings and pictures in this document are the property of SOURCING & CREATION. SOURCING & CREATION reserves all rights to its brands, designs and information. Any copy and reproduction through any means shall be deemed and considered as counterfeiting.

Toutes les informations, dessins, croquis et images dans ce document relèvent de la propriété exclusive de SOURCING & CREATION. SOURCING & CREATION se réserve tous les droits relatifs à ses marques, créations et informations. Toute copie ou reproduction, par quelque moyen que ce soit, sera jugé et considéré comme une contrefaçon.

essentiel

Téléphone portable

QUARTZ



Protection de l'environnement

Ce logo apposé sur le produit signifie qu'il s'agit d'un appareil dont le traitement en tant que déchet rentre dans le cadre de la directive 2002/96/CE du 27 janvier 2003, relative aux déchets d'équipements électriques et électroniques (DEEE). La présence de substances dangereuses dans les équipements électriques et électroniques peut avoir des effets potentiels sur l'environnement et la santé humaine dans le cycle de retraitement de ce produit. Ainsi, lors de la fin de vie de cet appareil, celui-ci ne doit pas être débarrassé avec les déchets municipaux non triés. En tant que consommateur final, votre rôle est primordial dans le cycle de réutilisation, de recyclage et les autres formes de valorisation de cet équipement électrique et électronique. Des systèmes de reprise et de collecte sont mis à votre disposition par les collectivités locales (décheteries) et les distributeurs. Vous avez l'obligation d'utiliser les systèmes de collecte sélective mis à votre disposition.

Testé dans nos laboratoires

Garantie valide à partir de la date d'achat (ticket de caisse faisant foi). Cette garantie ne couvre pas les vices ou les dommages résultant d'une mauvaise installation, d'une utilisation incorrecte, ou de l'usure normale du produit.

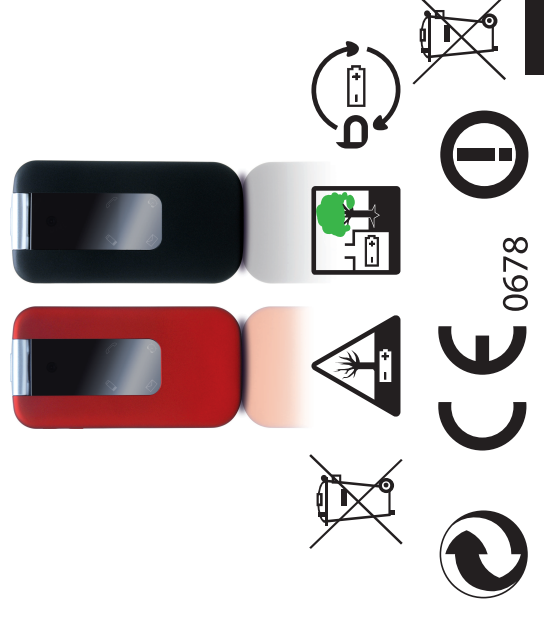

Art. 280816, 276228
Ref. Red Quartz, Black Quartz

essentiel 

Service Clientèle - CRT Lesquin
Rue de la haie Plouvier
F - 59273 - FRETIN

FABRIQUÉ EN R.P.C.
SOURCING & CREATION
CRT LESQUIN - F-59273 FRETIN