

Essentiel **b**

Notice d'utilisation

Pour vous aider à bien vivre votre achat

Téléphone sans fil Hélos 25.1, 25.2



CONSIGNES DE SECURITE	2
INSTALLATION DU TELEPHONE	4
1. BRANCHEMENT DE LA BASE	4
2. INSTALLATION DE LA BATTERIE RECHARGEABLE	4
3. CHARGE DES BATTERIES	5
4. SI VOUS POSSÉDEZ UNE LIGNE PAR INTERNET HAUT DÉBIT	5
SCHEMA & FONCTIONS	6
1. COMBINÉ	6
2. BASE	8
UTILISATION DU TELEPHONE	9
1. ALLUMER LE COMBINÉ	9
2. PASSER UN APPEL EXTERNE	9
3. RÉPONDRE À UN APPEL	10
4. TERMINER UN APPEL	10
5. RÉGLAGE DU VOLUME D'ÉCOUTE ET DU MAIN LIBRE	10
6. COUPER LE SON	10
7. DÉSACTIVER/ACTIVER LA SONNERIE D'UN COMBINÉ	10
8. RECOMPOSER	11
9. VERROUILLER/DÉVERROUILLER LE COMBINÉ	11
10. APPEL COMBINÉ	12
11. PASSER UN APPEL INTERNE (VERSION MULTI-COMBINÉ UNIQUEMENT)	12
REPERTOIRE	14
1. ENREGISTRER UN CONTACT	14
2. MODIFIER UN CONTACT	14
3. AFFICHER UN CONTACT	14
4. SUPPRIMER UN CONTACT	15
5. SUPPRIMER TOUS LES CONTACTS	15
6. COPIER LE RÉPERTOIRE VERS UN AUTRE COMBINÉ	15
7. AFFICHER LA CAPACITÉ DU RÉPERTOIRE	16
JOURNAL DES APPELS	17
1. CONSULTATION DU JOURNAL DES APPELS	17
2. ENREGISTREMENT D'UN NUMÉRO	17
3. COMPOSITION D'UN NUMÉRO À PARTIR DU JOURNAL DES APPELS	17
4. SUPPRIMER UN NUMÉRO DU JOURNAL DES APPELS	18
5. SUPPRIMER LES NUMÉROS DU JOURNAL DES APPELS	18
HORLOGE ET ALARME	19
1. DATE & HEURE	19
2. ALARME	20
PARAMETRES	22
1. PARAMÈTRES COMBINÉ	22
2. PARAMÈTRES BASE	26
3. ENREGISTREMENT	28
FONCTION REPONDEUR	29
1. MISE EN/HORS SERVICE DU REPONDEUR	29
2. ÉCOUTER LES MESSAGES DU REPONDEUR	29
3. SUPPRIMER TOUS LES MESSAGES DU REPONDEUR	30
4. ENREGISTRER UN MÉMO	30
5. RÉGLAGES DU REPONDEUR	31
PARAMETRES PAR DEFAULT	36
GUIDE DE DEPANNAGE	37
DECLARATION DE CONFORMITE	41

CONSIGNES DE SECURITE

Avant d'utiliser l'appareil pour la première fois, veuillez lire attentivement ces instructions se rapportant à la sécurité et les conserver pour référence ultérieure.

Aucune pièce de cet appareil ne peut être réparée ou remplacée par l'utilisateur. Confiez les réparations et l'entretien exclusivement à un personnel qualifié. Tout démontage de l'appareil entraînera l'annulation de la garantie.

- **Vérifiez que la tension d'alimentation indiquée sur la plaque signalétique de l'adaptateur secteur correspond bien à celle de votre installation électrique.**
- N'utilisez pas l'appareil :
 1. si l'adaptateur ou le câble d'alimentation est endommagé,
 2. en cas de mauvais fonctionnement,
 3. si l'appareil a été endommagé de quelque façon que ce soit.
- **Utilisez uniquement l'adaptateur secteur fourni avec cet appareil.**
- **L'adaptateur fourni ne doit pas être utilisé avec un autre appareil.**
- Veillez à installer l'appareil sur une surface plane et stable (évités, en particulier, de le placer sur des tissus ou des moquettes).
- Branchez l'adaptateur secteur sur une prise secteur facilement accessible.
- Veillez à ce que le cordon d'alimentation ne puisse être écrasé ou coincé, en particulier au niveau des fiches, des prises de courant et au point de raccordement à l'appareil.
- L'adaptateur fourni avec l'appareil est uniquement destiné à une utilisation en intérieur.
- N'installez pas cet appareil ou son adaptateur à proximité d'une quelconque source de chaleur, telle qu'un radiateur, une arrivée d'air chaud, un four ou tout autre appareil (notamment les amplificateurs) produisant de la chaleur.
- Veuillez ne pas exposer l'appareil ou son adaptateur à la lumière directe du soleil et à la poussière.
- N'utilisez pas cet appareil ou son adaptateur à proximité d'eau ou d'une source d'humidité, telle qu'une baignoire, un lavabo, un évier de cuisine, une piscine, dans un sous-sol humide ou tout autre emplacement humide.
- Ne placez pas de sources de flamme nues (une bougie allumée, par exemple) sur l'appareil ou son adaptateur ou à proximité de ceux-ci.
- Veillez à ne pas éclabousser ou renverser un liquide sur l'appareil ou son adaptateur et à ne pas placer d'objet contenant un liquide (un vase, par exemple) sur l'appareil ou son adaptateur.
- Ne pas ouvrir l'appareil ou son adaptateur pour quelque raison que ce soit.
- N'utilisez jamais d'objets pointus pour accéder à l'intérieur de l'appareil ou de l'adaptateur.

- Débranchez cet appareil pendant les orages ou au cours des longues périodes de non-utilisation afin d'éviter de l'endommager.
- L'appareil doit être éteint avant de débrancher le câble de l'adaptateur
- Ne débranchez jamais l'appareil en tirant sur le cordon d'alimentation mais en saisissant l'adaptateur secteur.
- Cet appareil n'est pas prévu pour être utilisé par des personnes (y compris les enfants) dont les capacités physiques, sensorielles ou mentales sont réduites, ou des personnes dénuées d'expérience ou de connaissance, sauf si elles ont pu bénéficier, par l'intermédiaire d'une personne responsable de leur sécurité, d'une surveillance ou d'instructions préalables concernant l'utilisation de l'appareil. Il convient de surveiller les enfants pour s'assurer qu'ils ne jouent pas avec l'appareil.
- Si votre appareil ou son adaptateur fonctionnent de manière inhabituelle, et particulièrement s'ils émettent des sons ou des odeurs qui vous paraissent anormaux, débranchez-les immédiatement et faites les examiner par un réparateur qualifié.
- Débranchez l'appareil avant tout nettoyage. Nettoyez-le uniquement à l'aide d'un chiffon doux et sec et évitez l'usage d'aérosols.



Ne jetez pas les piles avec les ordures ménagères. Afin de préserver l'environnement, débarrassez-vous des piles conformément aux réglementations en vigueur.

(Déposez-les dans votre conteneur à piles le plus proche ou rappez-les dans votre magasin).

- Ne rechargez pas les piles, ne les démontez pas, ne les jetez pas dans un feu.
- Ne les exposez pas à des températures élevées ou à la lumière directe du soleil.
- Ne les incinerez pas.

INSTALLATION DU TELEPHONE

1. BRANCHEMENT DE LA BASE

- 1- Reliez le câble d'alimentation et le câble téléphonique à la base.
- 2- Branchez l'adaptateur sur une prise secteur et le câble téléphonique sur une prise de téléphone.
- 3- N'utilisez pas d'autres câbles que ceux fournis.

Attention

Toute autre source d'alimentation est potentiellement dangereuse.

Attention: La base doit être installée de manière à ce que l'adaptateur secteur puisse être facilement branché sur la prise de courant. N'essayez en aucun cas de rallonger le câble d'alimentation.

Remarque : La base a besoin d'être branchée en permanence pour que le téléphone fonctionne, et pas uniquement pour recharger les batteries.

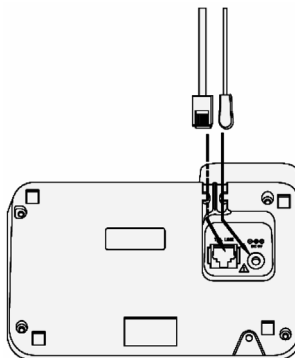

2. INSTALLATION DE LA BATTERIE RECHARGEABLE

- 1- Ouvrir le compartiment de la batterie.
- 2- Placez la batterie fournie dans le compartiment, en veillant à bien insérer le connecteur comme sur l'illustration.

Utilisez uniquement la batterie Ni-Mh rechargeable fournie.

- 3- Remplacez le couvercle du compartiment sur la batterie et refermez-le en le faisant glisser.
- 4- Posez le combiné sur la base et laissez-le se charger pendant 15 heures avant la première utilisation.

Le combiné émet un bip sonore lorsqu'il est correctement placé sur la base ou sur le chargeur.

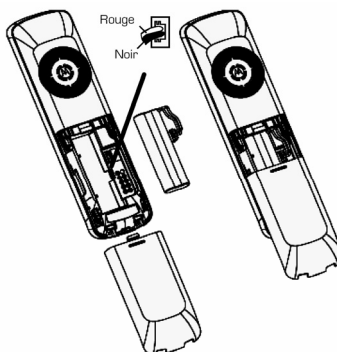

3. CHARGE DES BATTERIES

Avant toute utilisation, il faut impérativement charger les batteries (pour la première fois) durant un minimum de 15 heures.

- Poser le combiné sur le support de charge, Un signal de confirmation est émis.

- Laisser les batteries se charger sans interruption pendant au moins 15 heures.

Remarque : Lorsque le combiné est en charge, l'icône  défile en permanence. Rien n'indiquera que la batterie est complètement chargée dans cette position.

Attention : Si vous ne laissez pas votre combiné se charger durant 15 heures pour la première fois, il ne fonctionnera pas au maximum de ses capacités.

La garantie ne prendra pas effet pour les problèmes de dysfonctionnement dus à une charge incomplète lors de la première utilisation.

Important : Lorsque les batteries sont faibles, des variations de volume peuvent se faire ressentir, penser à remettre en charge les batteries pour un meilleur confort d'écoute.

4. SI VOUS POSSÉDEZ UNE LIGNE PAR INTERNET HAUT DÉBIT

Si vous connectez votre téléphone à une ligne haut débit, vous devrez insérer un microfiltre entre le téléphone et la ligne téléphonique, faute de quoi il risque d'y avoir des interférences néfastes entre le téléphone et la ligne.

Dans un foyer équipé d'une ligne haut débit, tous les téléphones doivent être munis d'un microfiltre, et pas uniquement celui sur lequel le modem est connecté.

Si vous avez besoin de microfiltres supplémentaires, contactez le fournisseur d'accès à internet.

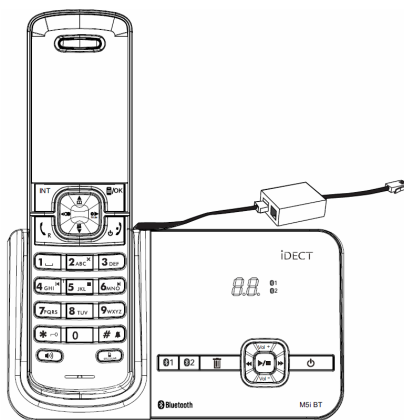

SCHEMA & FONCTIONS

1. COMBINÉ

— Touche fonction gauche

En mode veille: Accéder au menu principal.
En mode sous-menu: Sélectionner l'option.
Pendant un appel: Désactiver/réactiver le son du micro.
Pendant le filtrage: intercepter l'appel en cours.

◀ Flèche gauche

En mode édition/pré-composition: Déplacer le curseur d'un caractère vers la gauche.

Ⓡ Répondre/Flash (R)

Appeler ou répondre à un appel.
Pendant un appel: Envoyer un signal Flash (R).
En mode d'édition de nom dans le répertoire: Maintenir appuyé pour ajouter un Flash au numéro.

□ Espace

En mode édition/pré-composition: Maintenir appuyé pour insérer une pause.
Lors de l'entrée d'un nom dans le répertoire: Insérer une espace.
En mode veille: Maintenir appuyé pour verrouiller/déverrouiller le clavier.

*-o

En mode veille: Maintenir appuyé pour verrouiller/déverrouiller le clavier.

🔊 Haut-parleur

Activer/désactiver le haut-parleur.
Dans la liste d'appels/de rappel et dans le répertoire: appeler le numéro sélectionné avec haut-parleur.

Ecouteur

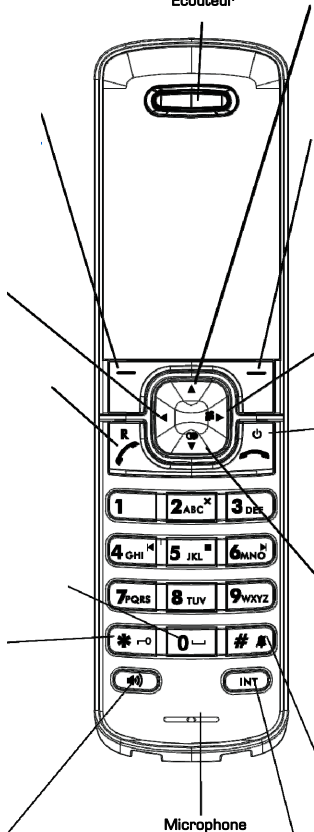

Microphone

▲ Haut

En mode menu/liste: Remonter dans la liste du menu.
Pendant un appel: Monter le volume

— Touche fonction droite

En mode veille: Accéder au répertoire.
En mode sous-menu: Revenir au niveau précédent.
En mode édition/pré-composition: Effacer un caractère/chiffre; appui long: effacer tous les caractères/chiffres.

☎ Droite/liste d'appels

En mode veille: Accéder à la liste d'appels.
En mode édition/pré-composition: Déplacer le curseur d'un caractère vers la droite.

Ⓡ Raccrocher

Pendant un appel: Terminer un appel
En mode menu/édition: Revenir à l'écran de veille.
En mode veille: Maintenir appuyé pour allumer et éteindre le combiné.

▼ Bas/Liste de rappel

En mode veille: Accéder à la liste de rappel.
En mode menu/liste: Descendre dans la liste du menu.
Pendant un appel: Baisser le volume

/ 🔔















En mode veille: Maintenir appuyé pour activer/désactiver la sonnerie du combiné.
En mode d'entrée/édition de nom dans le répertoire: maintenir appuyé pour passer des minuscules aux majuscules et vice-versa.

INT Interphone

(téléphone multi-combiné seulement)
Interphone/transfert. Maintenir appuyé pour le mode conférence.

Icônes de l'écran

Les icônes suivants peuvent apparaître à l'écran :

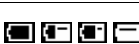
	Allumé en continu lorsque le combiné est à la portée de la base. Plus le nombre de barres est élevé, plus le signal est fort.
	Clignote lorsque le combiné recherche un signal ou se trouve hors de portée de la base.
	Indique que l'alarme est activée. Clignote quand l'heure de l'alarme arrive.
	Indique qu'un appel interphone est en cours. Indique qu'un appel externe est en cours.
	Clignote pendant la sonnerie.
	Indique que le haut-parleur est activé.
	Indique que la sonnerie est désactivée.
	Indique que le répondeur est activé. Clignote lorsque la mémoire du répondeur est pleine.
	Vous avez un nouveau message vocal
	Indique que le clavier est verrouillé.
	Indique que la batterie est complètement chargée.
	Indique que la batterie est chargée au 1/3.
	Indique que la batterie est chargée aux 2/3.
	Clignote lorsque la batterie est vide et a besoin d'être rechargée.
	Le symbole de batterie se remplit continuellement pendant que la batterie est en train de se charger.

2. BASE

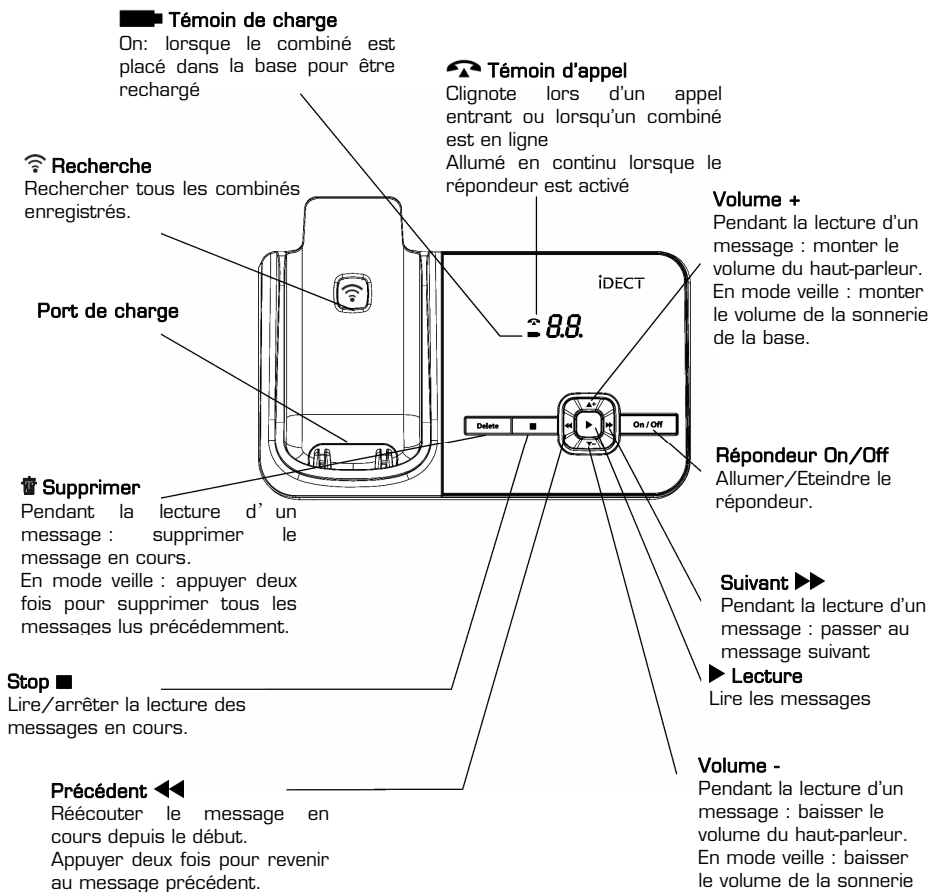

UTILISATION DU TELEPHONE

1. ALLUMER LE COMBINÉ

Si votre combiné est éteint, maintenez la touche <Raccrocher> pendant 3 secondes jusqu'à ce que le combiné s'allume.

Pour éteindre le combiné, maintenez la touche <Raccrocher> pendant 3 secondes jusqu'à ce que le combiné s'éteigne.

2. PASSER UN APPEL EXTERNE

2.1. Numérotation préparatoire

- Composez le numéro de téléphone de votre correspondant
- Appuyez sur la touche <Répondre>
En cas d'erreur lors de l'entrée du numéro, appuyez sur <Annuler/muet> pour effacer les chiffres.

2.2. Composition directe

- Appuyez sur la touche <Répondre>
 - Composez le numéro de téléphone de votre correspondant
- Remarque** : un chiffre incorrect ne peut pas être corrigé avec la touche <Annuler/muet>.

2.3. Appeler un numéro du répertoire

- Appuyez sur la touche fonction droite pour accéder au répertoire, puis utilisez les touches <Haut/Bas> pour sélectionner l'entrée souhaitée dans le répertoire.
- Appuyez sur <Répondre> pour appeler l'entrée sélectionnée.

2.4. Appeler un numéro depuis la liste des appels recus

- Appuyez sur la touche <Droite>  pour accéder à la liste des appels
 - Utilisez les touches <Haut/Bas> pour sélectionner l'entrée souhaitée dans la liste d'appels
 - Appuyez sur <Répondre> pour appeler l'entrée sélectionnée
- Remarque** : Vous pouvez également accéder à la liste d'appels en appuyant deux fois sur <Menu/OK>.

2.5. Appeler un numéro de la liste BIS

- Appuyez sur la touche <Bas>  pour accéder à la liste bis
- Utilisez les touches <Haut/Bas> pour sélectionner l'entrée souhaitée dans la liste BIS
- Appuyez sur <Répondre> pour appeler l'entrée sélectionnée.

2.6. Chronomètre

Le combiné enregistre automatiquement la durée de chaque appel. La durée s'affiche en heures, minutes et secondes (HH:MM:SS).

2.7. Haut parleur du combiné

Pendant un appel, la touche <Haut parleur> vous permet de passer du mode normal au mode mains libres et vice-versa.

3. RÉPONDRE À UN APPEL

Si le combiné n'est pas sur le chargeur ou si la fonction **réponse automatique** est n'est pas activée :

Lorsque le téléphone sonne, appuyez sur la touche <Répondre> pour décrocher.

Remarque : Si le combiné est sur le chargeur ou si la fonction **réponse automatique** est activée (Cf. § 1.7. *Activer/Désactiver la réponse automatique* en page 24), décrochez le combiné de la base ou du chargeur pour répondre automatiquement à l'appel, sans avoir besoin d'appuyer sur une touche.

4. TERMINER UN APPEL

Pendant un appel, appuyez sur <Raccrocher> pour raccrocher.

OU

Raccrochez en reposant le combiné sur la base ou sur le chargeur.

5. RÉGLAGE DU VOLUME D'ÉCOUTE ET DU MAIN LIBRE

Vous pouvez choisir parmi 5 niveaux différents de volume (Volume 1 à Volume 5) pour chacun des écouteurs et pour le haut-parleur.

Pendant un appel :

Utilisez les touches <Haut/Bas> pour sélectionner le niveau de volume de 1 à 5. Le réglage actuel s'affiche. À la fin de l'appel, le réglage reste au dernier niveau sélectionné.

6. COUPER LE SON

Pendant un appel, vous pouvez parler sans que votre correspondant ne puisse vous entendre.

Pendant un appel: Appuyez sur <Annuler/muet> pour couper le son du micro; l'écran affiche "**MUET**".

Votre correspondant ne peut plus vous entendre.

Appuyez de nouveau sur <Annuler/muet> pour rétablir le son du micro.

7. DÉSACTIVER/ACTIVER LA SONNERIE D'UN COMBINÉ

En mode veille, maintenez appuyée la touche # pour désactiver la sonnerie du combiné. L'icône "Sonnerie Off" s'affiche à l'écran.

8. RECOMPOSER

Vous avez la possibilité de rappeler n'importe lequel des 20 derniers numéros composés. Si l'un des numéros correspond à une des entrées du répertoire, le nom du correspondant s'affiche à la place du numéro. Les numéros les plus récents sont en haut de la liste BIS.

8.1. Recomposer un numéro de la liste BIS

1. Appuyez sur la touche <Bas> ▼ pour accéder à la liste BIS.
2. Utilisez les touches <Haut/Bas> pour parcourir la liste BIS.
3. Appuyez sur <Répondre> pour appeler l'entrée sélectionnée.

Remarque : S'il n'y a aucun numéro dans la liste BIS, l'écran indique "VIDE".

8.2. Sauvegarder un numéro de la liste BIS dans le répertoire

1. Suivez les étapes 1 et 2 de la section 8.1.
2. Appuyez sur <Menu> puis utilisez les touches <Haut/Bas> pour sélectionner **AJOUTER AU RÉPERTOIRE**.
3. Appuyez sur <MENU/OK> et entrez le nom que vous souhaitez utiliser dans le répertoire.
4. Appuyez sur <Select> puis modifiez le numéro si nécessaire.
5. Appuyez sur <Menu> ; l'écran affiche MÉLODIE 1.
6. Utilisez les touches <Haut/Bas> pour parcourir des sonneries. Les sonneries correspondantes sont jouées automatiquement lorsque vous parcourez la liste. (Remarque: la sonnerie sélectionnée sera seulement jouée lorsque vous recevez un appel si vous avez souscrit au service d'affichage des numéros et si le numéro de l'appel entrant correspond à un numéro enregistré).
7. Appuyez sur <Menu> pour confirmer; l'entrée est sauvegardée.

8.3. Effacer un numéro de la liste BIS

1. Suivez les étapes 1 et 2 de la section 8.1.
2. Appuyez sur <Select> puis <Menu>
3. Utilisez ensuite les touches <Haut/Bas> pour sélectionner **Effacer**.
4. Appuyez sur <OK> pour confirmer; l'entrée est supprimée.

8.4. Effacer toutes les entrées de la liste BIS

1. Suivez les étapes 1 et 2 de la section 8.1.
2. Appuyez sur <Select> puis <Menu>
3. Utilisez ensuite les touches <Haut/Bas> pour sélectionner **Tout Effacer**.
4. Appuyez sur <OK> pour confirmer; l'entrée est supprimée.



9. VERROUILLER/DÉVERROUILLER LE COMBINÉ

Vous pouvez verrouiller le clavier de manière à ce qu'aucune touche ne puisse être appuyée accidentellement lorsque le téléphone est dans votre poche. En mode veille, maintenez appuyée la touche * pour verrouiller le clavier; l'icône d' un cadenas s'affiche à l'écran.

Remarque : Lorsque le téléphone sonne, vous pouvez toujours répondre à un

appel en appuyant sur <Répondre>. Pour déverrouiller le clavier, maintenez appuyée la touche * de nouveau.

10. APPEL COMBINÉ

Si vous avez perdu le combiné, utilisez la touche  pour le repérer. Cette touche est située dans le port de charge. Tous les combinés enregistrés sur la base émettront le bip sonore de recherche, et l'écran affichera « Appel base » pendant 60 secondes. Pour arrêter la recherche, appuyez sur les touches <Répondre>, <Raccrocher> ou <Annuler/muet> de n'importe quel combiné, ou appuyez de nouveau sur la touche  de la base.

11. PASSER UN APPEL INTERNE (VERSION MULTI-COMBINÉ UNIQUEMENT)

Cette fonction n'est disponible que si au moins deux combinés sont enregistrés sur la base. Elle vous permet de passer des appels internes, de transférer des appels externes d'un combiné à un autre, ou de passer des appels de conférence.

11.1. Intercom vers un autre combiné

1. En mode veille, appuyez sur la touche <INT>; tous les autres numéros de combinés enregistrés s'affichent.
2. Entrez le numéro du combiné que vous souhaitez appeler, ou tapez le "9" pour appeler tous les combinés en même temps.
3. Le combiné appelé sonne; pour établir la communication, la touche <Répondre> de ce combiné doit être appuyée.

Remarque : Si deux combinés seulement sont enregistrés sur la base, il suffit d'appuyer sur la touche <INT> pour appeler directement l'autre téléphone.

11.2. Transférer un appel externe vers un autre combiné

Pendant un appel externe:

1. Suivez les étapes 1 à 3 de la section *Intercom vers un autre combiné*
2. L'appel externe est automatiquement mis en attente, et le combiné appelé sonne.
3. Appuyez sur la touche <Répondre> du combiné appelé pour établir la communication.
4. Pour terminer l'appel avec le correspondant externe, appuyez sur la touche <Raccrocher> du combiné appelant ou reposez-le sur le chargeur.
5. L'appel externe est maintenant transféré sur le combiné appelé.

Remarque : Vous pouvez également appuyer sur la touche <INT> pour passer de l'appel externe à l'appel interne tout en gardant l'appel externe en ligne.

11.3. Appel conférence à 3

La fonction appel de conférence permet de partager un appel externe entre deux combinés (en intercom).

Les trois parties peuvent ainsi partager la conversation sans frais de communication supplémentaires.

Pendant un appel externe:

1. Suivez les étapes 1 à 4 de la section *Transférer un appel externe vers un autre combiné*.
2. Maintenez appuyée la touche <INT> du combiné appelant pour établir l'appel de conférence.

N'importe quel combiné peut quitter la conférence en appuyant sur la touche <Raccrocher>, en laissant l'autre combiné encore connecté à l'appel externe.

REPertoire

Le téléphone permet de sauvegarder jusqu'à 100 entrées de répertoire privées avec noms et numéros. Chaque entrée du répertoire peut comporter jusqu'à 24 chiffres pour le numéro et 12 caractères pour le nom.

1. ENREGISTRER UN CONTACT

En mode veille :

1. Appuyez sur <Menu>, utilisez les touches <Haut/Bas> pour sélectionner **Répertoire**, puis appuyez sur <Menu> pour accéder au répertoire.
2. Appuyez sur <Select> puis utilisez les touches <Haut/Bas> pour sélectionner **Ajouter**. Appuyez sur <Select> pour confirmer.
3. Entrez le nom puis appuyez sur <OK>
4. Entrez le numéro puis appuyez sur <OK>.
5. Utilisez les touches <Haut/Bas> pour sélectionner la mélodie souhaitée pour l'entrée du répertoire.
6. Appuyez sur <OK> pour sauvegarder l'entrée dans le répertoire.

2. MODIFIER UN CONTACT

En mode veille :

1. Appuyez sur <Menu>, utilisez les touches <Haut/Bas> pour sélectionner **Répertoire**, puis appuyez sur <Select> pour accéder au répertoire.
2. Utilisez les touches <Haut/Bas> pour sélectionner **Editer** dans le répertoire.
3. Utilisez les touches <Haut/Bas> pour sélectionner l'entrée que vous souhaitez éditer.
4. Appuyez sur <Menu> ; l'écran affiche le nom actuel.
5. Modifiez le nom puis appuyez sur <Menu>.
6. Modifiez le numéro puis appuyez sur <Menu>.
7. Utilisez les touches <Haut/Bas> pour sélectionner la sonnerie, puis appuyez sur <Menu> pour confirmer.

3. AFFICHER UN CONTACT

En mode veille :

1. Appuyez sur <Menu>, utilisez les touches <Haut/Bas> pour sélectionner **Répertoire**, puis appuyez sur <Select> pour accéder au répertoire.
2. Appuyez sur <Select>, pour sélectionner **Voir**.
3. Utilisez les touches <Haut/Bas> pour sélectionner une entrée puis appuyez sur <Select> pour visualiser le nom, le numéro et la mélodie associée à l'entrée sélectionnée.

Remarque : Si le numéro comporte plus de 16 chiffres, appuyez sur la touche ▼ pour lire les chiffres cachés.

4. SUPPRIMER UN CONTACT

En mode veille :

1. Appuyez sur <Menu>, utilisez les touches <Haut/Bas> pour sélectionner **Répertoire**, puis appuyez sur <Select> pour accéder au répertoire.
2. Utilisez les touches <Haut/Bas> pour sélectionner **Effacer** dans le répertoire.
3. Appuyez sur <Select> pour effacer l'entrée.

5. SUPPRIMER TOUS LES CONTACTS

En mode veille :

1. Appuyez sur <Menu>, utilisez les touches <Haut/Bas> pour sélectionner **Répertoire**, puis appuyez sur <Select> pour accéder au répertoire.
2. Utilisez les touches <Haut/Bas> pour sélectionner **Tout Effacer** dans le répertoire.
3. Appuyez sur <Select> pour effacer toutes les entrées.

6. COPIER LE RÉPERTOIRE VERS UN AUTRE COMBINÉ

Vous pouvez copier le répertoire en entier d'un combiné à un autre combiné enregistré. Si, en cours de copie, le répertoire devient complet, l'écran affiche **"Mémoire pleine**, et **"Annulé"** dans le combiné d'origine. Si la copie est interrompue, l'écran affiche **"Annulé"**. Si vous copiez une entrée existante dans le combiné de réception, un doublon sera créé.

En mode veille :

1. Appuyez sur <Menu> et <Haut/Bas> pour faire défiler le répertoire.
2. Appuyez sur <Select> pour accéder au menu du répertoire.
3. Appuyez sur <Haut/Bas> puis <Select> pour sélectionner **PB transfert**.

Note : s'il n'y a qu'un seul appareil enregistré à la station de base, le sous-menu **«PB transfert»** ne s'affiche pas dans le menu du combiné.

4. Appuyez sur <Haut/Bas> et <Select> pour sélectionner l'appareil de réception souhaité.

Note : Seuls les autres appareils enregistrés seront affichés.

5. Le combiné de réception émet un bip et invite à demander si elle accepte le transfert de l'annuaire de l'envoi combiné.
6. Appuyez sur <OK> pour démarrer l'annuaire processus de transfert.
7. Lorsque le transfert est terminé, **"Terminé"** s'affichera sur les écrans des deux combinés.

Note : Si <Retour> est pressé à l'étape 6, **« Annulé »** s'affichera sur les deux écrans des combinés.

7. AFFICHER LA CAPACITÉ DU RÉPERTOIRE

Vous pouvez vérifier le nombre d'entrées actuellement enregistrées dans le combiné ainsi que le nombre d'entrées pouvant encore être enregistrées dans le répertoire.

1. Appuyez sur <Menu>, utilisez les touches <Haut/Bas> pour sélectionner Répertoire, puis appuyez sur <Select> pour accéder au répertoire.
2. Utilisez les touches <Haut/Bas> pour sélectionner **ÉTAT RÉPERTOIRE**.
3. Appuyez sur <Select> pour afficher le nombre d'entrées utilisées dans le répertoire, par exemple <12/100> signifie que 12 entrées ont été sauvegardées sur les 100 espaces disponibles.

JOURNAL DES APPELS

Cette fonction n'est disponible que si vous êtes abonné au service de présentation du numéro auprès de votre fournisseur de téléphone. La liste d'appels de votre téléphone permet d'enregistrer jusqu'à 30 appels reçus, avec la date et l'heure correspondantes. Le numéro s'affiche à l'écran du combiné lorsque le téléphone sonne. Si le numéro correspond à l'une des entrées de votre Répertoire privé, le nom associé à cette entrée s'affiche en alternance avec le numéro, et le combiné sonne avec la sonnerie associée à cette entrée. Si l'appel provient d'une personne dont le numéro n'est pas disponible, par exemple un appel international ou provenant d'un réseau privé, l'écran affiche **"Non disponible"**.

1. CONSULTATION DU JOURNAL DES APPELS

Tous les appels reçus sont sauvegardés dans la Liste d'appels; l'appel le plus récent est en haut de la liste. Lorsque la liste d'appels est pleine, l'appel le plus ancien est remplacé par chaque nouvel appel. Tous les nouveaux appels en absence sont marqués d'un astérisque * au début du numéro.

1. Appuyez sur la touche <Droite>➡ pour accéder à la liste des appels reçus.
2. Utilisez les touches <Haut/Bas> pour sélectionner l'entrée souhaitée puis appuyez sur <Select>.

2. ENREGISTREMENT D'UN NUMÉRO

1. Suivez les étapes 1 & 2 de la section *Consultation du journal des appels*.
2. Appuyez sur <Select> puis sur les touches <Haut/Bas> ; l'écran affiche **AJOUTER AU RÉPERTOIRE**.
3. Appuyez sur <Select> puis entrez le nom puis le numéro puis appuyez sur <Menu>.
4. Utilisez les touches <Haut/Bas> pour sélectionner la sonnerie.
5. Appuyez sur <Menu> pour sauvegarder l'entrée dans le répertoire et revenir à la liste des appels.

3. COMPOSITION D'UN NUMÉRO À PARTIR DU JOURNAL DES APPELS

1. Suivez les étapes 1 & 2 de la section *Consultation du journal des appels*.
2. Appuyez sur <Répondre> pour composer le numéro depuis le journal des appels.

4. SUPPRIMER UN NUMÉRO DU JOURNAL DES APPELS

1. Suivez les étapes 1 & 2 de la section *Consultation du journal des appels*.
2. Appuyez sur <Menu> puis utilisez les touches <Haut/Bas> pour sélectionner **Effacer**.
3. Appuyez sur <Select> pour confirmer.
4. Appuyez sur <OK> pour confirmer de nouveau.

5. SUPPRIMER LES NUMÉROS DU JOURNAL DES APPELS

1. Suivez les étapes 1 & 2 de la section *Consultation du journal des appels*.
2. Appuyez sur <Menu> puis utilisez les touches <Haut/Bas> pour sélectionner **Tout effacer**.
3. Appuyez sur <Select> pour confirmer.
4. Appuyez sur <OK> pour confirmer de nouveau.

HORLOGE ET ALARME

1. DATE & HEURE

1.1. Changer le format date

1. Appuyez sur <Menu> puis utilisez les touches <Haut/Bas> pour aller dans **Heure & Alarme**.
2. Appuyez sur <Select> puis utilisez les touches <Haut/Bas> pour aller dans **Date & Heure**.
3. Appuyez sur <Select> ; l'écran affiche **Format date**.
4. Appuyez sur <Select> puis utilisez les touches <Haut/Bas> pour sélectionner le format de date souhaité. (**JJ-MM-AA** ou **MM-JJ-AA**).
5. Appuyez sur <Select> pour confirmer.

1.2. Changer le format heure

En mode veille :

1. Suivez les étapes 1 & 2 de la section *Changer le format date*.
2. Appuyez sur <Select> puis utilisez les touches <Haut/Bas> pour sélectionner **Format heure**.
3. Appuyez sur <Select> puis utilisez les touches <Haut/Bas> pour sélectionner le format de l' heure souhaité. (**12 heures** ou **24 heures**).
4. Appuyez sur <Select> pour confirmer.

1.3. Régler la date

En mode veille :



1. Suivez les étapes 1 & 2 de la section *Changer le format date*.
2. Appuyez sur <Select> puis utilisez les touches <Haut/Bas> pour sélectionner **Réglage date**.
3. Appuyez sur <Select> puis réglez la date en fonction du format choisi dans la section *Changer le format date*.
4. Appuyez sur <OK> pour confirmer.

1.4 Régler l'heure

En mode veille :

1. Suivez les étapes 1 & 2 de la section *Changer le format date*.
2. Appuyez sur <Select> puis utilisez les touches <Haut/Bas> pour sélectionner **Réglage heure**.
3. Appuyez sur <Select> puis réglez l' heure en fonction du format choisi dans la section *Changer le format heure*.
4. Appuyez sur <OK> pour confirmer.

2 ALARME

Vous pouvez régler une alarme sur ce téléphone. Lorsqu'une alarme est réglée, l'icône d'alarme  s'affiche à l'écran du combiné. Lorsque l'alarme se déclenche, l'icône d'alarme  et "ALARME ON" clignotent à l'écran du combiné, et l'alarme sonne pendant 45 secondes. Pour désactiver l'alarme, appuyez sur n'importe quelle touche. Si la fonction de répétition d'alarme est activée, l'alarme sonnera à nouveau à la fin du délai de répétition de sept minutes. Pendant que l'alarme retentit, vous pouvez également appuyez sur la touche <Raccrocher> pour arrêter l'alarme et désactiver la fonction de répétition.

Remarque :

- a- Si le clavier est verrouillé au moment où l'alarme sonne, vous pouvez toujours l'éteindre en appuyant sur n'importe quelle touche.
- b- Le volume de l'alarme est réglé au même niveau que le volume de la sonnerie du combiné. Si le volume de la sonnerie du combiné est réglé sur **VOLUME OFF**, l'alarme sonne au niveau **VOLUME 1**.
- c- Si une alarme est réglée et sonne pendant un appel externe ou interne, le symbole  et "ALARME ON" clignotent à l'écran. À l'heure de l'alarme, une sonnerie retentit dans l'écouteur. Pour désactiver l'alarme, appuyez sur n'importe quelle touche ou maintenez appuyée la touche <Raccrocher>; l'écran affiche à nouveau la durée de l'appel en cours.
- d- À l'heure de l'alarme, l'alarme ne retentit pas si le combiné est en train de sonner ou s'il est en mode recherche. Cependant, si la fonction de rappel d'alarme est activée et qu'il n'y a pas d'enregistrement de combiné ou de sonnerie en cours, l'alarme retentira à nouveau après la période normale de rappel d'alarme.

2.1. Activer/Désactiver l'alarme

1. Appuyez sur <Menu> puis utilisez les touches <Haut/Bas> pour aller dans **Heure/Alarme**.
2. Appuyez sur <Select> puis utilisez les touches <Haut/Bas> pour sélectionner **Alarme**.
3. Appuyez sur <Select> puis utilisez les touches <Haut/Bas> pour sélectionner **Alarme On** ou **Alarme OFF**.
4. Appuyez sur <Select> pour confirmer.

2.2. Régler et activer l'alarme

En mode veille :

1. Appuyez sur <Menu> puis utilisez les touches <Haut/Bas> pour aller dans **Heure/Alarme**.
2. Appuyez sur <Select> puis utilisez les touches <Haut/Bas> pour sélectionner **Alarme**.
3. Appuyez sur <Select> puis utilisez les touches <Haut/Bas> pour

sélectionner **Alarme On**.

4. Appuyez sur <Select> puis entrez l' heure de l' alarme à l' aide du pavé numérique.
5. Appuyez sur la touche <OK> pour confirmer l' heure de l' alarme.
6. Utilisez les touches <Haut/Bas> pour sélectionner **Snooze On** ou **Snooze Off**.
7. Appuyez sur <Select> pour confirmer votre choix.

2.3. Régler la mélodie de l'alarme

En mode veille :

1. Appuyez sur <Menu> puis utilisez les touches <Haut/Bas> pour aller dans **Heure/Alarme**.
2. Appuyez sur <Select> puis utilisez les touches <Haut/Bas> pour sélectionner **Alarme**.
3. Appuyez sur <Select> puis utilisez les touches <Haut/Bas> pour sélectionner **Sonnerie alarme**.
4. Appuyez sur <Select> puis utilisez les touches <Haut/Bas> pour sélectionner une mélodie.
5. Appuyez sur <Select> pour confirmer votre choix.

PARAMETRES

Votre téléphone comporte une variété de réglages que vous pouvez modifier à votre guise pour personnaliser votre téléphone.

1. PARAMÈTRES COMBINÉ

1.1. Choix d'une sonnerie pour appel interne

En mode veille:

1. Appuyez sur <Menu> puis utilisez les touches <Haut/Bas> pour aller dans **Réglages combiné**.
2. Appuyez sur <Select> puis utilisez les touches <Haut/Bas> pour aller dans **Réglage sonnerie**.
3. Appuyez sur <Select> puis utilisez les touches <Haut/Bas> pour aller dans **Sonnerie interne**.
4. Appuyez sur <Select> puis utilisez les touches <Haut/Bas> pour sélectionner la mélodie souhaitée pour votre sonnerie interne (10 mélodies et 5 tonalités standard sont disponibles pour la sonnerie).
Remarque : Les mélodies correspondantes sont jouées automatiquement lorsque vous parcourez la liste.
5. Appuyez sur <Select> pour confirmer la mélodie de sonnerie interne.

1.2. Choix d'une sonnerie pour appel externe

1. Appuyez sur <Menu> puis utilisez les touches <Haut/Bas> pour aller dans **Réglages combiné**.
2. Appuyez sur <Select> puis utilisez les touches <Haut/Bas> pour aller dans **Réglage sonnerie**.
3. Appuyez sur <Select> puis utilisez les touches <Haut/Bas> pour aller dans **Sonnerie externe**.
4. Appuyez sur <Select> puis utilisez les touches <Haut/Bas> pour sélectionner la mélodie souhaitée pour votre sonnerie externe (10 mélodies et 5 tonalités standard sont disponibles pour la sonnerie).
Remarque : Les mélodies correspondantes sont jouées automatiquement lorsque vous parcourez la liste.
5. Appuyez sur <Select> pour confirmer la mélodie de sonnerie externe.

1.3. Régler le volume de la sonnerie

En mode veille:

1. Appuyez sur <Menu> puis utilisez les touches <Haut/Bas> pour aller dans **Réglages combiné**.
2. Appuyez sur <Select> puis utilisez les touches <Haut/Bas> pour aller dans **Réglage sonnerie**.
3. Appuyez sur <Select> puis utilisez les touches <Haut/Bas> pour aller dans **Volume sonnerie**.
4. Appuyez sur <Select> puis utilisez les touches <Haut/Bas> pour régler le volume de la sonnerie au niveau souhaité (de 1 à 5), ou pour désactiver la sonnerie (Sonnerie désactivée).

Remarque : La sonnerie retentit au niveau de volume correspond au fur et à mesure que vous parcourez les différents niveaux.

Si vous sélectionnez **Volume Off**, l'icône <Sonnerie désactivée> sera affichée en mode veille.

5. Appuyez sur <OK> pour confirmer le réglage du volume de sonnerie.

1.4. Régler les alertes sonores

Trois bips sonores sont activés par défaut ; vous pouvez les désactiver si vous le souhaitez.

Bip touches - un bip retentit à chaque fois que vous appuyez sur une touche.

Batterie faible – en cours d'appel, un bip sonore retentit pour vous avertir que la batterie a besoin d'être rechargée.

Hors de portée – en cours d'appel, un bip sonore retentit pour vous avertir que l'appel risque d'être coupé si vous ne vous rapprochez pas de la base.

1. Appuyez sur <Menu> puis utilisez les touches <Haut/Bas> pour aller dans **Réglages combiné**.
2. Appuyez sur <Select> puis utilisez les touches <Haut/Bas> pour aller dans **Alertes sonores**
3. Appuyez sur <Select> puis utilisez les touches <Haut/Bas> pour aller dans **Bip touches/Batterie faible/Hors de portée**
4. Appuyez sur <Select> puis utilisez les touches <Haut/Bas> pour sélectionner **On** ou **Off**.
5. Appuyez sur <Select> pour confirmer les réglages des alertes sonores.

1.5. Renommer le combiné

Pour changer le nom apparaissant à l'écran en mode veille:

1. Appuyez sur <Menu> puis utilisez les touches <Haut/Bas> pour aller dans **Réglages combiné**.
2. Appuyez sur <Select> puis utilisez les touches <Haut/Bas> pour aller dans **Renommer combiné**.
3. Appuyez sur <Select> puis entrez le nouveau nom du combiné. Appuyez sur <Effacer> pour effacer le dernier caractère, et maintenez cette touche appuyée pour effacer toute la ligne.
Remarque : Le nom du combiné peut comporter jusqu'à 12 caractères.
4. Confirmez le nom en appuyant sur <OK>.

1.6. Régler le niveau de contraste

Pour modifier le contraste de l'écran du combiné:

1. Appuyez sur <Menu> puis utilisez les touches <Haut/Bas> pour aller dans **Réglages combiné**
2. Appuyez sur <Select> puis utilisez les touches <Haut/Bas> pour aller dans **Contraste**
3. Appuyez sur <Select> puis utilisez les touches <Haut/Bas> pour régler le contraste au niveau désiré (5 niveaux disponibles). Au fur et à mesure que vous défilez dans la liste des niveaux, l'écran se met au

- contraste correspondant.
4. Appuyez sur <Select> pour confirmer le réglage du contraste.

1.7. Activer/désactiver la réponse automatique

La réponse automatique est une option permettant de répondre à un appel en décrochant simplement le combiné, sans avoir à appuyer sur aucun bouton.

1. Appuyez sur <MENU> puis utilisez les touches <Haut/Bas> pour aller dans **Réglages combiné**
2. Appuyez sur <Select> puis utilisez les touches <Haut/Bas> pour aller dans **Réponse automatique**
3. Appuyez sur <Select> puis utilisez les touches <Haut/Bas> pour sélectionner **On** ou **Off**.
4. Appuyez sur <Select> pour confirmer le réglage de réponse automatique.

1.8. Blocage d'appels

Votre téléphone peut être réglé de manière à bloquer les appels sortants pour jusqu'à quatre numéros. Lorsque le blocage d'appels est activé, les appels internes et les appels de conférence sont toujours possibles.

1.8.1 *Activer/désactiver le blocage d'appels*

1. Appuyez sur <Menu> puis utilisez les touches <Haut/Bas> pour aller dans **Réglages combiné**
2. Appuyez sur <Select> puis utilisez les touches <Haut/Bas> pour aller dans **Restriction**
3. Appuyez sur <Select> puis entrez le code PIN système à 4 chiffres (code par défaut: 0000).
4. Appuyez sur <OK> pour confirmer le code PIN.
Remarque : Si le code PIN entré est incorrect, l'écran affiche **"PIN incorrect"**.
5. Utilisez les touches <Haut/Bas> pour aller dans **Mode Restriction**
6. Appuyez sur <Select> puis utilisez les touches <Haut/Bas> pour aller dans **On** ou **Off**.
7. Appuyez sur <Select> pour confirmer le réglage de blocage d'appels.

1.8.2 *Définir un numéro à bloquer*

1. Suivez les étapes 1 à 4 de la section précédente *Activer/Désactiver le blocage d'appels*.
2. Utilisez les touches <Haut/Bas> pour aller dans **Num. interdit**.
3. Appuyez sur <Select> puis utilisez les touches <Haut/Bas> pour aller dans **Num. interdit 1/2/3/4**.
4. Appuyez sur <Select> puis entrez le numéro de référence du **Numéro bloqué** sélectionné. Remarque: Le numéro bloqué peut comporter jusqu'à 4 chiffres, y compris les symboles "*" et "#". Appuyez sur <Effacer> pour effacer un chiffre, ou maintenez cette touche appuyée pour effacer le numéro entier.
5. Appuyez sur <OK> pour confirmer le numéro à bloquer.

Remarque : Si le mode blocage est activé et si au moins un numéro bloqué est enregistré, le combiné comparera les 4 premiers chiffres de tous les numéros composés avec ceux des numéros bloqués enregistrés ; si le début d'un numéro composé correspond à un des numéros bloqués, l'écran affichera "Appel bloqué".

1.9. Régler le numéro d'appel d'urgence

Cette fonction vous permet de programmer jusqu'à trois numéros de 4 chiffres maximum pouvant être appelés même lorsque la fonction de blocage d'appels est activée.

1. Appuyez sur <Menu> puis utilisez les touches <Haut/Bas> pour aller dans **Réglages combiné**.
2. Appuyez sur <Select> puis utilisez les touches <Haut/Bas> pour aller dans **Numéro d'urgence**.
3. Appuyez sur <Select> puis entrez le code PIN système à 4 chiffres (code PIN par défaut : 0000).
4. Appuyez sur <OK> pour confirmer le code PIN.

Remarque : Si le code PIN entré est incorrect, l'écran affiche "**PIN incorrect**".

5. Utilisez les touches <Haut/Bas> pour aller dans **Numéro 1/2/3**.
6. Appuyez sur <Select> puis entrez le **Numéro d'urgence**.
7. Appuyez sur <OK> pour confirmer le **Numéro d'urgence**.

1.10. Régler le volume de la sonnerie

Si le combiné est enregistré sur plus d'une base, vous avez la possibilité de sélectionner la base à utiliser.

1. Appuyez sur <Menu> puis utilisez les touches <Haut/Bas> pour aller dans **Réglages combiné**.
2. Appuyez sur <Select> puis utilisez les touches <Haut/Bas> pour aller dans **Choix base**.
3. Appuyez sur <Select> puis utilisez les touches <Haut/Bas> pour sélectionner la base souhaitée. Remarque : Un astérisque "*" est affichée à côté de la base actuellement utilisée.
4. Appuyez sur <Select> pour confirmer.

Remarque : Si la base sélectionnée est fourvée, l'écran affiche "**Sauvegardé**"; dans le cas contraire, il affiche "**Échec**".

1.11. Réinitialiser les réglages du combiné

Vous avez la possibilité de réinitialiser tous les réglages du combiné. Une fois le combiné réinitialisé, tous vos paramètres personnels seront effacés, y compris la liste d'appels et la liste de rappel ; en revanche, le répertoire restera inchangé.

1. Appuyez sur <Menu> puis utilisez les touches <Haut/Bas> pour aller dans **Réglages combiné**.
2. Appuyez sur <Select> puis utilisez les touches <Haut/Bas> pour aller dans **Rég. CB défaut**.

3. Appuyez sur <Select> puis entrez le code PIN système à 4 chiffres (code par défaut: 0000).
4. Appuyez sur <OK> pour confirmer le code PIN.
5. Remarque : Si le code PIN entré est incorrect, l'écran affiche "PIN incorrect".
6. Appuyez sur <OK> pour confirmer la réinitialisation du combiné.

2. PARAMÈTRES BASE

2.1. Annuler un combiné

Cette opération n'est nécessaire que si l'un des combinés devient défectueux ou s'il est perdu et doit être remplacé.

Vous aurez besoin d'entrer le code PIN système à 4 chiffres (code par défaut : 0000).

Une fois le combiné annulé, l'icône d'antenne clignote et l'écran affiche "ANNULE".

Remarque : Vous ne pouvez pas annuler le combiné que vous êtes en train d'utiliser.

1. Appuyez sur <Menu> puis utilisez les touches <Haut/Bas> pour aller dans **Réglages base**.
2. Appuyez sur <Select> puis utilisez les touches <Haut/Bas> pour aller dans **Annuler Combiné**.
3. Appuyez sur <Select> puis entrez le code PIN système à 4 chiffres (code par défaut: 0000).
4. Appuyez sur <OK> ; l'écran affiche la liste de tous les combinés enregistrés.
5. Utilisez les touches <Haut/Bas> pour sélectionner le combiné que vous souhaitez annuler.
6. Appuyez sur <Select> pour confirmer l'annulation du combiné.

Remarque : Une fois l'annulation terminée avec succès, l'écran affiche "**Combiné annulé**".

2.2. Changement du mode de composition

Nous vous conseillons de ne pas modifier le mode de composition par défaut par tonalité (appelé également MF ou DTMF) à moins que votre téléphone ne soit connecté à un ancien mode d'échange qui ne reconnaît que la numérotation par impulsion.

Remarque : Quand la composition par impulsion est sélectionnée, vous pouvez appuyer sur la touche * pour permuter sur la composition par fréquence vocale pour le reste de l'appel.

1. Appuyez sur <Menu> puis utilisez les touches <Haut/Bas> pour aller dans **Réglages base**.
2. Appuyez sur <Select> puis utilisez les touches <Haut/Bas> pour aller dans **Numérotation**.
3. Appuyez sur <Select> puis utilisez les touches <Haut/Bas> pour aller dans **Fréquence vocale** ou **Impulsion**.
4. Appuyez sur <Select> pour confirmer le choix du mode de composition.

2.3. Réglage de la durée de Flash (R)

Si votre téléphone est connecté à un PBX, il vous sera peut-être nécessaire de modifier la durée du temps Flash (R).

1. Appuyez sur <Menu> puis utilisez les touches <Haut/Bas> pour aller dans **Réglages base**
2. Appuyez sur <Select> puis utilisez les touches <Haut/Bas> pour aller dans **Touche R**
3. Appuyez sur <Select> puis utilisez les touches <Haut/Bas> pour sélectionner la durée souhaitée :
(Courte=100ms, Moyenne=300ms, Longue=600ms).
4. Appuyez sur <Select> pour confirmer le réglage.

2.4. Changer le code PIN système

Un code PIN système à 4 chiffres permet de modifier les réglages système de la base et d'enregistrer/Annuler un combiné. Le code PIN système par défaut est 0000.

1. Appuyez sur <Menu> puis utilisez les touches <Haut/Bas> pour aller dans **Réglages base**.
2. Appuyez sur <Select> puis utilisez les touches <Haut/Bas> pour aller dans **Modifier PIN**.
3. Appuyez sur <Select> ; un message vous demande de taper l'ancien code PIN.
4. Tapez l'ancien code PIN.
Remarque : Si l'ancien code PIN entré est incorrect, l'écran affiche "**ancien PIN incorrect**" avant de revenir au menu **Modifier code PIN**.
5. Appuyez sur <OK> puis tapez le nouveau code PIN.
6. Appuyez sur <OK> puis tapez à nouveau le code PIN.
7. Remarque : Si le nouveau code PIN entré à l'étape 6 ne correspond pas à celui entré à l'étape 5, l'écran affiche "Nouveau PIN incorrect" avant de revenir à l'étape 5.
8. Appuyez sur <OK> pour confirmer le nouveau code PIN.

2.5. Réinitialiser les réglages de la base

Vous avez la possibilité de réinitialiser tous les réglages de la base. Une fois la base réinitialisée, tous vos paramètres personnels seront supprimés, notamment ceux du répondeur et du code PIN (qui reviendra au réglage par défaut 0000). Les messages du répondeur seront effacés, mais le répertoire, la liste des appels et la liste de rappel resteront inchangés.

1. Appuyez sur <Menu> puis utilisez les touches <Haut/Bas> pour aller dans **Réglages base**.
2. Appuyez sur <Select> puis utilisez les touches <Haut/Bas> pour aller dans **Reg. Défaut Base**.
3. Appuyez sur <Select> puis entrez le code PIN système à 4 chiffres (code par défaut: 0000).
4. Appuyez sur <OK> pour confirmer le code PIN.

Remarque : Si le code PIN entré est incorrect, l'écran affiche "**PIN incorrect**".

5. Appuyez sur <OK> pour confirmer la réinitialisation de la base.

2.6. Mode eco plus

La base et les répertoires comportent un mode basse consommation permettant de réduire la transmission entre la base et les répertoires lorsqu'ils ne sont pas utilisés. Ce mode peut être activé ou désactivé à votre choix.

1. Appuyez sur <MENU> puis utilisez les touches <Haut/Bas> pour aller dans **Réglages base**.
2. Appuyez sur <OK> puis utilisez les touches <Haut/Bas> pour aller dans **Mode ECO plus**.
3. Appuyez sur <OK> puis utilisez les touches <Haut/Bas> pour aller dans **On** ou **Off**.
4. Appuyez sur <OK> pour confirmer.



3. ENREGISTREMENT

IMPORTANT: Les combinés sont tous déjà enregistrés sur la base lorsque vous achetez le téléphone ; vous n'avez donc pas besoin de les enregistrer.

L'enregistrement n'est nécessaire que si vous achetez un combiné supplémentaire, ou si un combiné existant devient défectueux.

Jusqu'à six combinés peuvent être enregistrés sur une même base, et un même combiné peut être enregistré sur 4 bases différentes.

Pour enregistrer un combiné :



1. Maintenez appuyée la touche **Recherche**  de la base pendant environ cinq secondes ; un bip sonore retentit et le témoin d'appel  clignote, indiquant que la base est en mode enregistrement.
2. Appuyez sur la touche de fonction gauche <Menu> du téléphone puis utilisez les touches <Haut/Bas> pour aller dans **Association**.
3. Appuyez sur <Select> puis utilisez les touches <Haut/Bas> pour choisir un numéro de base. Si le combiné est déjà enregistré sur une base, un astérisque * s'affiche.
4. Appuyez sur <Select> puis entrez le code PIN système à 4 chiffres (code par défaut : 0000).
5. Appuyez sur <OK> pour confirmer la tentative d'enregistrement.
6. Une fois terminé l'enregistrement du combiné, un bip sonore de confirmation retentit et le premier numéro de combiné disponible est automatiquement attribué à ce combiné. Ce numéro apparaîtra à l'écran du combiné en mode veille.

FONCTION REPONDEUR

Votre téléphone est équipé d'un répondeur téléphonique qui enregistre les appels en absence lorsqu'il est allumé. Le répondeur peut enregistrer jusqu'à 59 messages, pour une durée d'enregistrement totale d'environ 25 minutes. Outre la fonction d'enregistrement, le répondeur vous permet également d'enregistrer des mémos destinés à d'autres utilisateurs de votre téléphone. Lorsque la mémoire du répondeur est pleine, l'écran de la base affiche <FF>.

1. MISE EN/HORS SERVICE DU RÉPONDEUR

Pour allumer et éteindre le répondeur, vous pouvez utiliser les touches de la base ou le menu du combiné. Lorsque le répondeur est allumé, il répond aux appels au bout du délai de réponse réglé et, s'il est en mode Répondeur & enregistreur, votre correspondant a la possibilité de vous laisser un message. Lorsque le répondeur est éteint, il répond aux appels au bout d'environ 14 sonneries ; votre correspondant entend un message de réponse mais n'a pas la possibilité de vous laisser un message.

1. Appuyez sur <Menu> puis utilisez les touches <Haut/Bas> pour aller dans **Répondeur**.
2. Appuyez sur <Select> puis utilisez les touches <Haut/Bas> pour aller dans **Rép. On/Off**.
3. Appuyez sur <Select> puis utilisez les touches <Haut/Bas> pour sélectionner **On** ou **Off**.
4. Appuyez sur <OK> pour confirmer.
 - Si le répondeur est allumé, l'icône  s'affiche à l'écran du combiné.
 - S'il y a des nouveaux messages, l'icône  clignote.

2. ÉCOUTER LES MESSAGES DU REPONDEUR

Lorsque des nouveaux messages sont enregistrés sur le répondeur, les messages anciens ne peuvent être écoutés qu'après les nouveaux messages.

1. Appuyez sur <Menu> puis utilisez les touches <Haut/Bas> pour aller dans **Répondeur**.
2. Appuyez sur <Select> puis utilisez les touches <Haut/Bas> pour aller dans **Lire**.
3. Appuyez sur <Select> pour lancer la lecture du message ; l'écran affiche la date et l'heure du message.

Remarque : Un astérisque s'affiche à côté du numéro du message pour indiquer qu'il s'agit d'un nouveau message.
4. Une fois le message terminé, l'astérisque disparaît.
5. Pendant la lecture d'un message, appuyez sur <Haut> pour monter le volume et sur <Bas> pour le baisser.

Remarque : Une fois la lecture terminée, le nouveau message est automatiquement sauvegardé en tant qu'ancien message si vous ne l'effacez pas.
6. Pendant la lecture d'un message, appuyez sur <Menu> puis utilisez les

touches <Haut/Bas> pour aller dans **Stop, Suivant, Précédent** ou **Supprimer**.

7. Appuyez sur <Select> pour confirmer l'action sélectionnée.

Stop : Arrêter la lecture du message en cours et revenir au menu **Répondeur**.

Suivant : Passer au message suivant.

Précédent : Réécouter le message en cours depuis le début.

Supprimer : Supprimer le message en cours et passer au message suivant.

Remarque : Pendant la lecture d'un message, vous pouvez également vous servir des touches de raccourci suivantes sur le combiné.

Appuyez sur <5> pour arrêter la lecture du message.

Appuyez une fois sur <4> pour réécouter le message en cours depuis le début ; appuyez deux fois sur cette touche pour revenir au message précédent.

Appuyez sur <6> pour passer au message suivant.

Appuyez sur <2> pour effacer le message en cours.

3. SUPPRIMER TOUS LES MESSAGES DU RÉPONDEUR

1. Appuyez sur <Menu> puis utilisez les touches <Haut/Bas> pour aller dans **Répondeur**.
2. Appuyez sur <Select> puis utilisez les touches <Haut/Bas> pour aller dans **Tout effacer**.
3. Appuyez sur <Select> pour sélectionner l'option Supprimer tout.
4. Appuyez sur <OK> pour confirmer la suppression.

4. ENREGISTRER UN MÉMO

Vous avez la possibilité d'enregistrer un mémo à destination d'un autre usager du téléphone. Lorsqu'un mémo est enregistré, celui-ci s'écoute de la même manière qu'un message du répondeur. La fonction d'enregistrement de mémos est disponible même si le répondeur est éteint.

1. Appuyez sur <Menu> puis utilisez les touches <Haut/Bas> pour aller dans **Répondeur**.
2. Appuyez sur <Select> puis utilisez les touches <Haut/Bas> pour aller dans **Mémo**.
3. Appuyez sur <Select> pour lancer l'enregistrement du mémo ; l'écran affiche "**Enregistrement en cours**".
4. Appuyez sur <OK> pour arrêter l'enregistrement et sauvegarder le mémo
OU,
Appuyez sur <Annuler> pour arrêter l'enregistrement du mémo sans le sauvegarder et revenir au menu **Répondeur**.

5. RÉGLAGES DU RÉPONDEUR

Utilisez le menu **Réglages répondeur** du combiné pour modifier les réglages de votre répondeur.

5.1. Réglages du mode répondeur

Par défaut, le répondeur est réglé en mode Répondeur & enregistreur, qui permet à vos correspondants de laisser un message. Vous pouvez le mettre en mode **Répondeur seul**, qui ne permet pas à vos correspondants de laisser un message.

1. Appuyez sur <Menu> puis utilisez les touches <Haut/Bas> pour aller dans **Répondeur**.
2. Appuyez sur <Select> puis utilisez les touches <Haut/Bas> pour aller dans **Rég répondeur**.
3. Appuyez sur <Select> puis utilisez les touches <Haut/Bas> pour aller dans **Mode répondeur**.
4. Appuyez sur <Select> puis utilisez les touches <Haut/Bas> pour sélectionner **Répondeur & enregistreur** ou **Répondeur seul**.
5. Appuyez sur <Select> pour confirmer votre choix.

5.2. Réglage de la langue du message d'annonce (selon le pays)

Lorsqu'il répond à un appel, le répondeur lit un message d'annonce. Le mode **Répondeur & enregistreur** et le mode **Répondeur seul** comportent chacun un message d'annonce préenregistré ; vous avez la possibilité de changer la langue de ces messages.

1. Appuyez sur <Menu> puis utilisez les touches <Haut/Bas> pour aller dans **Répondeur**
2. Appuyez sur <Select> puis utilisez les touches <Haut/Bas> pour aller dans **Rég. répondeur**.
3. Appuyez sur <Select> puis utilisez les touches <Haut/Bas> pour aller dans **Langue Rép.**
4. Appuyez sur <Select> puis utilisez les touches <Haut/Bas> pour sélectionner la langue souhaitée pour le message d'annonce.
5. Appuyez sur <Select> pour confirmer la langue.

5.3. Personnaliser le message d'annonce

Vous avez la possibilité d'enregistrer votre propre message d'annonce, aussi bien en mode **Répondeur & enregistreur** qu'en mode **Répondeur seul**. Une fois votre message d'annonce enregistré, il sera utilisé par le répondeur chaque fois qu'il répondra à un appel.

1. Appuyez sur <Menu> puis utilisez les touches <Haut/Bas> pour aller dans **Répondeur**.
2. Appuyez sur <Select> puis utilisez les touches <Haut/Bas> pour aller dans **Rég. répondeur**.
3. Appuyez sur <Select> puis utilisez les touches <Haut/Bas> pour aller

dans **Régl. annonce**.

4. Appuyez sur <Select> puis utilisez les touches <Haut/Bas> pour sélectionner **Répondeur & enregistrer** ou **Répondeur seul**.
5. Appuyez sur <Select> puis utilisez les touches <Haut/Bas> pour aller dans **Enregistrer**.
6. Appuyez sur <Select>, puis enregistrez votre message après le bip sonore (l'écran doit afficher "Enregistrement").
7. Appuyez sur <OK> pour arrêter l'enregistrement et sauvegarder le message, ou appuyez sur <Retour> pour revenir à l'écran précédent sans sauvegarder le message.

Remarque : Tout nouveau message d'annonce enregistré écrasera automatiquement le message précédent

Une fois l'enregistrement sauvegardé, le téléphone lance automatiquement la lecture du message enregistré.

5.4. Lecture du message d'annonce

Vous pouvez écouter le message d'annonce préenregistré ou votre propre message d'annonce, aussi bien en mode **Répondeur & enregistrer** qu'en mode **Répondeur seul**.

5.4.1 *Lire le message d'annonce*

1. Appuyez sur <Menu> puis utilisez les touches <Haut/Bas> pour aller dans **Répondeur**.
2. Appuyez sur <Select> puis utilisez les touches <Haut/Bas> pour aller dans **Réglages répondeur**.
3. Appuyez sur <Select> puis utilisez les touches <Haut/Bas> pour aller dans **Régl. annonce**.
4. Appuyez sur <Select> puis utilisez les touches <Haut/Bas> pour sélectionner **Répondeur & enregistrer** ou **Répondeur seul**.
5. Appuyez sur <Select> puis utilisez les touches <Haut/Bas> pour aller dans **Lire**.
6. Appuyez sur <Select> pour lire votre message d'annonce ; l'écran affiche "**Lecture en cours**".
7. Appuyez sur <Retour> pour arrêter la lecture du message et revenir au menu précédent. **Remarque** : Si aucun message personnalisé n'est enregistré, le téléphone lit le message préenregistré.

5.4.2 *Réinitialiser le message d'annonce*

1. Répétez les étapes 1 à 4 de la section précédente *Lire le message d'annonce*.
2. Appuyez sur <Select> puis utilisez les touches <Haut/Bas> pour aller dans **Défaut**.
3. Appuyez sur <Select> puis sur <OK> pour confirmer la réinitialisation du message d'annonce.

5.5. Régler le délai de réponse

Vous avez la possibilité de régler le nombre de sonneries au bout duquel le répondeur répond aux appels et lit le message d'annonce. Le délai peut être réglé de deux à neuf sonneries ; vous pouvez également utiliser le **Mode économie**.

En mode économie, le répondeur se déclenche au bout de 2 sonneries s'il y a des nouveaux messages, et au bout de 5 sonneries s'il n'y a aucun nouveau message. Ainsi, lorsque vous appelez à distance pour consulter vos messages, vous pouvez raccrocher au bout de 2 ou 3 sonneries et économiser des frais de téléphone.

1. Appuyez sur <Menu> puis utilisez les touches <Haut/Bas> pour aller dans **Répondeur**.
2. Appuyez sur <Select> puis utilisez les touches <Haut/Bas> pour aller dans **Rég. répondeur**.
3. Appuyez sur <Select> puis utilisez les touches <Haut/Bas> pour aller dans **Nb de sonneries**.
4. Appuyez sur <Select> puis utilisez les touches <Haut/Bas> pour sélectionner 2-9 sonneries ou le Mode économie.
5. Appuyez sur <Select> pour confirmer votre choix.

5.6. Régler la durée d'enregistrement des messages entrants

Vous avez la possibilité de fixer une durée d'enregistrement maximale pour chaque message entrant. Les réglages disponibles sont : 60 secondes, 120 secondes, 180 secondes ou illimité.

1. Appuyez sur <Menu> puis utilisez les touches <Haut/Bas> pour aller dans **Répondeur**
2. Appuyez sur <Select> puis utilisez les touches <Haut/Bas> pour aller dans **Réglages répondeur**.
3. Appuyez sur <Select> puis utilisez les touches <Haut/Bas> pour aller dans **Durée d'enregistrement**.
4. Appuyez sur <Select> puis utilisez les touches <Haut/Bas> pour sélectionner 60 s, 120 s, 180 s ou illimité.
5. Appuyez sur <Select> pour confirmer votre choix.

5.7. Accès à distance

Lors de vos déplacements, vous avez la possibilité d'écouter vos messages et de commander votre répondeur à distance en entrant le code PIN d'accès à distance à 4 chiffres (depuis un téléphone à fréquences vocales). Ce code PIN a pour objet d'interdire l'accès à votre répondeur à d'autres personnes non autorisées.

5.7.1 *Modifier le code PIN d'accès à distance*

1. Appuyez sur <Menu> puis utilisez les touches <Haut/Bas> pour aller dans **Répondeur**.

2. Appuyez sur <Select> puis utilisez les touches <Haut/Bas> pour aller dans **Rég. Répondeur**.
3. Appuyez sur <OK> puis utilisez les touches <Haut/Bas> pour aller dans **Modifier le code PIN d'accès à distance**.
4. Appuyez sur <Select> puis entrez l'ancien code PIN d'accès à distance (code par défaut: 0000).
Remarque : Si l'ancien code PIN entré est incorrect, l'écran affiche "**Ancien code PIN incorrect**" avant de revenir au menu **Modifier le code PIN d'accès à distance**.
5. Appuyez sur <OK> et tapez le nouveau code PIN.
6. Appuyez sur <OK> puis retapez le nouveau code PIN.
7. Appuyez sur <OK> pour confirmer.
Remarque : Si le nouveau code PIN entré à l'étape 6 ne correspond pas à celui entré à l'étape 5, l'écran affiche "**Nouveau code PIN incorrect**" puis revient à l'étape 5.

5.7.2 Activer/désactiver l'accès à distance

L'accès à distance doit être activé, faute de quoi l'accès est impossible.

1. Appuyez sur <Menu> puis utilisez les touches <Haut/Bas> pour aller dans **Répondeur**.
2. Appuyez sur <Select> puis utilisez les touches <Haut/Bas> pour aller dans **Rég. répondeur**.
3. Appuyez sur <Select> puis utilisez les touches <Haut/Bas> pour aller dans **Code d'interro**.
4. Appuyez sur <Select> puis utilisez les touches <Haut/Bas> pour sélectionner **On** ou **Off**.
5. Appuyez sur <Select> pour confirmer votre choix.

5.7.3 Accès au répondeur à distance

Vous avez la possibilité d'appeler votre téléphone Hélos depuis un autre téléphone à fréquences vocales pour éteindre ou allumer le répondeur, ou pour écouter vos messages à distance.

1. Appelez votre téléphone Hélos depuis un autre téléphone à fréquences vocales.
2. Pendant que le répondeur lit le message d'annonce, appuyez sur la touche <*>.
3. Entrez le code PIN d'accès à distance à 4 chiffres.
Remarque : La touche * doit être appuyée pendant que la lecture du message d'annonce est en cours, et le code PIN d'accès à distance doit être entré juste après. Au bout de trois tentatives consécutives incorrectes d'entrée du code PIN, la ligne est coupée automatiquement.
4. À distance, le répondeur se commande de la manière suivante :

Touches	Fonctions	
	Avant la lecture d'un message	Pendant la lecture d'un message
2		Supprimer le message en cours.
4		Réécouter le message en cours depuis le début. Appuyer deux fois pour revenir au message précédent.
5	Lire le message.	Arrêter la lecture du message en cours.
6		Passer au message suivant.
7	Allumer le répondeur.	
8		Arrêter la lecture du message en cours.
9	Éteindre le répondeur.	

Remarque : Si le répondeur est éteint, le téléphone répond au bout de 14 sonneries ; vous pouvez alors taper * puis entrer le code PIN à 4 chiffres d'accès à distance (code par défaut : 0000) pour activer la fonction d'accès à distance.

Lorsque la mémoire du répondeur est pleine en mode Répondeur & enregistreur, le répondeur passe automatiquement en mode **Répondeur seul**. Il retourne automatiquement en mode **Répondeur & enregistreur** dès que vous supprimez des messages.

5.8. Filtrage d'appels

Lorsque le répondeur est allumé et répond à un appel, vous avez la possibilité d'écouter en direct le message de votre correspondant (depuis le combiné ou depuis la base) avant de décider si vous souhaitez décrocher ou non.

Lorsque le répondeur est allumé et commence à enregistrer un message entrant, l'écran du combiné affiche : **"Filtrer?"**

1. Appuyez sur <OK> pour lancer le filtrage. Le message peut être écouté depuis tous les combinés.
2. L'écran du combiné affiche **"Filtrage en cours"**.
3. Utilisez les touches <PLUS> et <MOINS> pour régler le volume.
OU
4. Appuyez sur <Retour> pour arrêter le filtrage et revenir à l'écran précédent ("Filtrer?").

Si vous souhaitez décrocher, vous pouvez appuyer à tout moment sur <Décrocher> ou sur <Répondre> ; l'enregistrement du message s'arrêtera automatiquement. Si le répondeur était en train d'enregistrer un message, celui-ci sera sauvegardé automatiquement.

PARAMETRES PAR DEFAUT

Icônes	Valeurs par défaut
Sonnerie externe	Mélodie 1
Sonnerie interne	Mélodie 5
Volume de sonnerie du combiné	Volume 5
Volume de l'écouteur	Volume 3
Volume du haut-parleur	Volume 4
Nom du combiné	Combiné
Bip touches	On
Bip sonore batterie	On
Hors de portée	On
Contraste (niveau 1 à 5)	Niveau 3
Clavier verrouillé	Off
Réponse automatique	Off
Format de date	JJ-MM-AAAA
Format d'heure	24 heures
Date	01/01/2009
Heure	00:00
Alarme	Off
Mélodie de sonnerie de la base	Mélodie 1
Volume de sonnerie de la base	Volume 3
Langue du menu	Anglais
Mode de composition	Bip touches
Durée de Flash	Courte
Code PIN système pour combiné/base	0000
Répondeur On/Off	On
Mode répondeur	Répondeur & enregistreur
Langue du répondeur	Anglais
Délai du répondeur	4 sonneries
Durée d'enregistrement	120 s
Accès à distance	On
Code PIN d'accès à distance	0000

GUIDE DE DEPANNAGE

En cas de problème avec votre téléphone, veuillez essayer les suggestions suivantes :

PROBLÈME	CAUSE	SOLUTIONS
Aucune tonalité lorsque j'appuie sur <RÉPONDRE>.	a. La base n'est pas branchée. b. Le câble de l'adaptateur est mal relié à la base. c. Un appel est en cours avec un autre combiné. d. Mauvais câble téléphonique.	a. Vérifiez les branchements ; débranchez le téléphone, puis rebranchez-le. Le câble téléphonique est peut-être mal relié à la base ou à la prise téléphonique. b. Vérifiez la prise mâle de la station et la prise de courant 230V (débranchez puis rebranchez). c. Attendez que la ligne se libère. d. Utilisez le câble téléphonique fourni.
En connexion avec un PBX, aucune connexion (ou mauvaise connexion) après avoir composé l'appel.	Un préfixe téléphonique est requis.	Insérez le préfixe requis.
L'écran affiche "Recherche en cours" .	Le combiné est hors de portée. La base n'est pas branchée.	Rapprochez-vous de la base. Branchez la base.
Impossible d'appeler	Service non activé, ou erreur d'opérateur ou de réglage.	Vérifiez votre abonnement auprès du fournisseur de réseau, ou changez de mode de composition.
Écran vide	Batterie épuisée	Rechargez la batterie

Commencez TOUJOURS par vérifier les points suivants :

- Le téléphone a été installé et configuré conformément aux procédures décrites dans le mode d'emploi.
- Tous les branchements ont bien été effectués.
- La prise sur laquelle le téléphone est branché est bien sous tension.
- La batterie du combiné est installée de manière correcte et sûre, et elle n'est pas épuisée.

<p>Utilisation quotidienne</p>	<p>Si l'écran du combiné est vide, le combiné est peut-être éteint. Maintenez appuyée la touche RACCROCHER pour le rallumer. Vérifiez que l'adaptateur de la base est correctement branché, et que la prise est bien sous tension. La base a besoin d'être branchée en permanence pour que le téléphone fonctionne (pas seulement pour recharger les batteries). Utilisez toujours le câble de téléphone fourni avec le téléphone. Tout autre câble est susceptible de ne pas fonctionner correctement. Rapprochez le combiné de la base. Examinez le symbole de batterie à l'écran. S'il s'avère que la batterie est épuisée, reposez le combiné sur la base ou sur le chargeur afin de recharger la batterie. Débranchez le téléphone, attendez quelques secondes puis rebranchez-le ; cela pourra peut-être résoudre votre problème.</p>
<p>Impossible d'appeler</p>	<p>Si l'écran du combiné affiche CLAVIER VERROUILLÉ, maintenez appuyée la touche * pour le déverrouiller avant de composer le numéro. Un seul combiné à la fois (ou la base) peut être connecté à la ligne extérieure. Si un autre combiné est en train d'utiliser la ligne, vous devez attendre la fin de l'appel.</p>
<p>Quand j'appuie sur les touches, il ne se passe rien</p>	<p>Vérifiez que les batteries sont bien insérées dans le combiné. Si l'icône de Batterie à l'écran indique que la batterie est épuisée, remettez le combiné sur sa base pour le recharger.</p>
<p>Lorsque je compose un numéro, il s'affiche à l'écran, mais impossible d'appeler à l'extérieur</p>	<p>Essayez de déplacer la base, si possible vers un emplacement plus élevé, ou à distance de tout autre appareil électrique. Essayez de rapprocher le combiné de la base.</p>
<p>Le téléphone ne sonne pas</p>	<p>Vérifiez que l'adaptateur de la base est correctement branché, et que la prise est bien sous tension. La base a besoin d'être branchée en permanence pour que le téléphone fonctionne (pas seulement pour recharger la batterie). Utilisez impérativement le câble de téléphone fourni avec le produit.</p>

<p>Mon appel a été interrompu parce que j'étais hors de portée, et maintenant je n'arrive plus à utiliser le combiné</p>	<p>Rapprochez le combiné de la base, puis réessayez.</p>
<p>Il y a des interférences et des parasites sur la ligne.</p>	<p>Rapprochez le combiné de la base, ou changez de position. Essayez de déplacer la base de manière à ce qu'elle ne soit pas située à proximité d'un autre appareil électrique (téléviseur, ordinateur etc.). Plus la base est dans un emplacement élevé, plus le son sera de bonne qualité. Ainsi, si vous habitez dans une maison à deux étages, installez de préférence la base au premier étage.</p>
<p>En cours d'appel, le combiné émet des bips sonores</p>	<p>Cela peut être le signe que vous sortez de la zone de portée. Rapprochez-vous de la base ou votre appel risque d'être coupé. Examinez l'icône de batterie à l'écran ; s'il s'avère que la batterie est épuisée, rechargez-la.</p>
<p>La fonction d'affichage du numéro ne marche pas</p>	<p>Vous devez vous abonner à la fonction d'affichage du numéro auprès de votre fournisseur de réseau. Les informations de vos correspondants doivent figurer sur les factures de téléphone. Le correspondant a peut-être masqué son numéro ou il appelle peut-être par l'intermédiaire d'un réseau qui ne fournit pas l'affichage du numéro (ex : appel international).</p>
<p>Quand j'essaie d'appeler un numéro, le téléphone sonne occupé</p>	<p>Si vous utilisez un système à plusieurs combinés, il est possible que la ligne soit occupée par un autre combiné.</p>
<p>Quand je téléphone, le volume de l'écouteur est trop bas</p>	<p>L'écouteur est peut-être mal placé sur votre oreille. Réglez le volume à l'aide de la touche de navigation.</p>
<p>Transfert d'appels impossible</p>	<p>L'autre combiné est peut-être situé hors de portée de la base. Vérifiez que vous avez bien composé le numéro de l'autre combiné</p>
<p>La batterie du combiné est épuisée au bout d'une ou deux heures seulement</p>	<p>Avant d'être utilisé pour la première fois, le combiné doit être laissé sur la base ou le chargeur pendant environ 15 h afin de charger complètement la batterie. La batterie a peut-être besoin d'être changée. Vérifiez que la base est correctement branchée.</p>

<p>Une fois rechargée, la batterie est toujours indiquée comme étant épuisée</p>	<p>La batterie a besoin d'être changée. Les batteries usagées doivent être mises au rebut de manière sûre : Ne les jetez jamais au feu, et ne les mettez pas dans un endroit où elles risqueraient d'être percées.</p> <p>Ne mettez pas une batterie non rechargeable dans le combiné : Il risquerait d'exploser et de causer des dégâts.</p>
<p>Si le problème persiste</p>	<ul style="list-style-type: none"> - Déconnectez tous les autres appareils connectés à la même ligne, puis essayez d'appeler. - Débranchez la base de la prise de téléphone, branchez un autre téléphone dessus puis essayez d'appeler avec ce téléphone. Si c'est possible, cela signifie que la ligne téléphonique fonctionne. Si ce n'est pas possible, le problème est peut-être lié au fait que vous utilisez un adaptateur à double sortie ; si c'est le cas, enlevez-le et branchez un téléphone directement sur la prise. Si le téléphone fonctionne, cela signifie que l'adaptateur était défectueux ; s'il ne fonctionne toujours pas, le problème provient peut-être de la ligne téléphonique. Contactez le fournisseur de service.

DECLARATION DE CONFORMITE

Sourcing&Creation

CRT de LESQUIN rue de la HAIE PLOUVIER

59 273 FRETIN

Nous déclarons que le produit désigné ci-dessous :

- Téléphone sans fil
- Marque : Essentiel b
- Modèle : Hélos 25.1, Hélos 25.2, Hélos 20.H
- Code article : 873565, 873568, 873570
- Code EAN : 3497678735650, 3497678735681, 3497678735704

est conforme aux dispositions des directives CE suivantes :

- Directive 2006/95/CE relative au matériel électrique.
- Directive 2004/108/CE relative à la compatibilité électromagnétique.
- Directive 1999/5/CE relative aux équipements hertziens et aux équipements terminaux de télécommunications.
- Directive 2002/95/CE relative à la limitation de l'utilisation de certaines substances dans les équipements électriques et électroniques.

et que les normes et/ou spécifications techniques mentionnées ont été appliquées sur un modèle type :

- EN 60950-1 :2006 + A11 :2009
- EN 301 406 v2.1.1 (2009-07)
- EN 55022 : 2006 + A1
- EN 61 000-3-3 : 2008
- EN 61 000-4-2 : 1995 +A1+A2
- EN 61 000-4-3 : 2006 +A1
- EN 61 000-4-4 : 2004 +A1
- EN 61 000-4-5 : 2006
- EN 61 000-4-6 : 2007
- EN 61 000-4-11 : 2004
- EN 62 301 : 2005

Multimedia Technical Development Manager
François GUISLAIN



Fretin,
Le 19 juillet 2011

Essentiel **b**

GARANTIE
2
ans
GARANTIE

Testé dans nos
laboratoires

*Garantie valide à partir de la date d'achat (ticket de caisse faisant foi). Cette garantie ne couvre pas les vices ou les dommages résultant d'une mauvaise installation, d'une utilisation incorrecte, ou de l'usure normale du produit.

Protection de l'environnement

Ce logo apposé sur le produit signifie qu'il s'agit d'un appareil dont le traitement en tant que déchet rentre dans le cadre de la directive 2002/96/CE du 27 janvier 2003, relative aux déchets d'équipements électriques et électroniques (DEEE). La présence de substances dangereuses dans les équipements électriques et électroniques peut avoir des effets potentiels sur l'environnement et la santé humaine dans le cycle de retraitement de ce produit. Ainsi, lors de la fin de vie de cet appareil, celui-ci ne doit pas être débarrassé avec les déchets municipaux non triés. En tant que consommateur final, votre rôle est primordial dans le cycle de réutilisation, de recyclage et les autres formes de valorisation de cet équipement électrique et électronique. Des systèmes de reprise et de collecte sont mis à votre disposition par les collectivités locales (déchetteries) et les distributeurs. Vous avez l'obligation d'utiliser les systèmes de collecte sélective mise à votre disposition.

Essentiel **b**

Service Clientèle
Essentiel b
CRT Lesquin
Rue de la haie Plouvier
F - 59273 - FRETIN



FABRIQUÉ EN R.P.C.
SOURCING & CRÉATION
CRT LESQUIN
F-59273 FRETIN