

Essentiel **b**

## Notice d'utilisation

Pour vous aider à bien vivre votre achat

# Aspirateur sans sac CycloDrive



Vous venez d'acquérir un produit de la marque *Essentiel b* et nous vous en remercions. Nous apportons un soin particulier au design, à l'ergonomie et à la simplicité d'usage de nos produits. Nous espérons que cet aspirateur vous donnera entière satisfaction.



## CONSIGNES DE SECURITE

---

**LISEZ ATTENTIVEMENT CES INSTRUCTIONS AVANT D'UTILISER L'APPAREIL ET CONSERVEZ-LES POUR POUVOIR LES CONSULTER LORSQUE VOUS EN AUREZ BESOIN.**

- Cet appareil est destiné à un usage domestique uniquement. N'utilisez l'appareil que comme indiqué dans ce mode d'emploi.
- Ne pas utiliser à l'extérieur ni sur une surface mouillée. Cet appareil ne doit pas être exposé à la pluie ou à l'humidité.
- N'utilisez pas l'aspirateur sur une personne ou un animal.
- **Vérifiez que la tension d'alimentation indiquée sur la plaque signalétique de l'appareil correspond bien à celle de votre installation électrique.**
- Utilisez uniquement les accessoires fournis avec l'appareil. Le non-respect de cette consigne peut présenter un danger pour l'utilisateur et risque d'endommager l'appareil.
- **Cet appareil n'est pas prévu pour être utilisé par des personnes (y compris les enfants) dont les capacités physiques, sensorielles ou mentales sont réduites, ou des personnes dénuées d'expérience ou de connaissance, sauf si elles ont pu bénéficier, par l'intermédiaire d'une personne responsable de leur sécurité, d'une surveillance ou d'instructions préalables concernant l'utilisation de l'appareil.**
- **Il convient de surveiller les enfants pour s'assurer qu'ils ne jouent pas avec l'appareil.**
- **N'utilisez pas l'appareil :**
  - si le cordon d'alimentation ou la prise est endommagé(e),
  - en cas de mauvais fonctionnement,
  - si l'appareil a été endommagé de quelque façon que ce soit.

Présentez-le à un centre de service après-vente où il sera inspecté et réparé. Aucune réparation ne peut être effectuée par l'utilisateur.

- **Si le câble de cet appareil est endommagé, il doit être remplacé par votre revendeur, son service après-vente ou une personne de qualification similaire afin d'éviter tout danger.**
- **N'immergez jamais l'appareil, le cordon d'alimentation ou la fiche dans l'eau ou tout autre liquide.**
- Ne manipulez pas la fiche ou l'appareil avec les mains mouillées.
- Ne soulevez pas l'appareil par son câble d'alimentation, ne coincez pas le câble dans une porte et ne le frottez pas sur un angle.
- Ne déplacez jamais l'appareil en tirant sur le câble d'alimentation.
- Cet appareil n'est pas destiné à être mis en fonctionnement au moyen d'une minuterie externe ou par un système de commande à distance séparé.

- N'installez pas cet appareil à proximité d'une quelconque source de chaleur, telle qu'un radiateur, une arrivée d'air chaud, un four ou tout autre appareil produisant de la chaleur.
- Lorsque vous débranchez le cordon d'alimentation, tirez-le toujours au niveau de la fiche, ne tirez pas sur le cordon lui-même.



- **N'aspirez jamais de substances mouillées ou liquides ni de substances toxiques, inflammables ou combustibles, comme l'essence. De même, n'utilisez pas l'aspirateur en présence d'explosifs ou de fumées inflammables.**

- **N'aspirez jamais d'objets pointus, coupants ou tranchants, ni aucun objet brûlant ou incandescent, comme des cigarettes, allumettes ou des cendres chaudes.**

- **N'aspirez pas de particules de poussière très fines issues entre autres du plâtre, du béton ou de la farine.**

**Les éléments mentionnés ci-dessus peuvent provoquer de graves dommages au moteur. Ceux-ci ne sont pas couverts par la garantie.**

- **Débranchez l'appareil de la prise de courant avant de procéder à son nettoyage ou entretien et lors d'un changement d'accessoire.**
- N'insérez aucun objet à travers les orifices de l'appareil. N'utilisez pas l'appareil lorsqu'un orifice de ventilation est obstrué. Nettoyez régulièrement les poussières, peluches, cheveux ou tout élément pouvant réduire le débit d'air.
- Soyez vigilant lorsque vous utilisez l'appareil dans un escalier.
- N'utilisez jamais l'aspirateur sans les filtres d'entrée et de sortie d'air (filtre Hepa, filtre en tissu et pré-filtres en mousse). Les filtres doivent être secs et en bon état. N'utilisez pas l'aspirateur avec un filtre endommagé.

## RECYCLAGE DES PILES



Ne jetez pas les piles avec les ordures ménagères. Afin de préserver l'environnement, débarrassez-vous des piles conformément aux réglementations en vigueur.

Déposez-les dans votre conteneur à piles le plus proche ou rapportez-les dans votre magasin.



- Ne rechargez pas des piles non rechargeables, ne les démontez pas, ne les jetez pas dans un feu.
- Ne les exposez pas à des températures élevées ou à la lumière directe du soleil.
- Ne les incinerez pas.

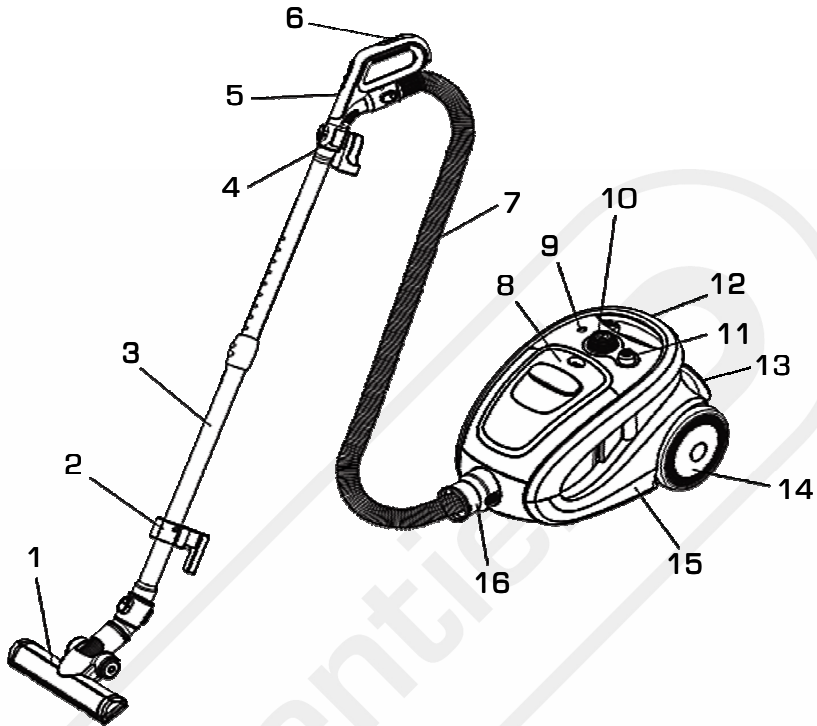

## DESCRIPTION DE L'APPAREIL ET DES ACCESSOIRES



1. Brosse rotative
2. Crochet pour position rangement
3. Tube télescopique à crémaillère
4. Support d'accessoires (pour suceur long et brosse meuble)
5. Poignée avec boutons de commande
6. Compartiment à piles
7. Tuyau flexible
8. Réservoir à poussières

9. Capteur infrarouge
10. Bouton marche/arrêt  de l'aspirateur
11. Bouton enrouleur de cordon 
12. Poignée de transport
13. Prise électrique (située à l'arrière)
14. Roue arrière (x 2)
15. Corps de l'appareil
16. Entrée d'air

### Accessoires fournis

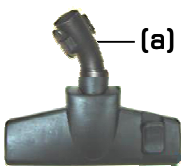

Brosse combinée

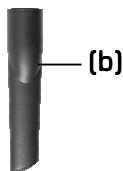

Suceur long



Brosse meuble

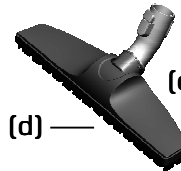

Brosse parquet



Bras articulé

W	V	°C
mA	L	cm
ms	Hz	min

## CARACTERISTIQUES TECHNIQUES

Alimentation : 220 - 240 V~ 50 Hz

Puissance : 1600 W

Dépression : 30 Kpa

Débit d'air : 40 dm<sup>3</sup>/sec

Niveau sonore : 80 dB

Capacité du bac : 1,5 litre

Poids net : 6 kg

Rayon d'action : 8,50 mètres (dont 6 mètres de cordon)

Filtre de type Hepa lavable

Indicateur de bac plein

Télécommande à la poignée (fonctionne avec 2 piles AAA/LR03 de 1,5 V)

Variateur électronique

Rangement : position parking (aspirateur à l'horizontale) et position rangement (aspirateur à la verticale)

Accessoires fournis : brosse combinée, suceur long, brosse meuble, brosse parquet, brosse rotative et bras articulé



## ASSEMBLAGE DE L'ASPIRATEUR



**Débranchez toujours l'aspirateur de la prise de courant avant d'installer ou de retirer des accessoires.**

### 1) Relier le tuyau flexible à l'aspirateur

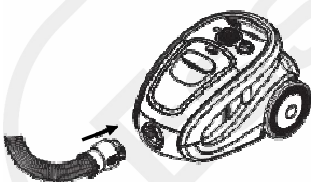

Insérez l'embout du tuyau flexible (5) dans l'orifice de raccordement (14) sur le devant de l'aspirateur. Enfoncez jusqu'à ce que vous entendiez un « clic » et qu'il soit bien verrouillé.

**(Pour retirer le tuyau flexible, appuyez sur les boutons situés de part et d'autre de l'embout du tuyau flexible puis, retirez-le de l'aspirateur).**

### 2) Relier la poignée au tuyau flexible



Insérez l'embout du tuyau flexible à l'extrémité de la poignée jusqu'au « clic » de verrouillage.

**(Pour retirer le tuyau flexible, appuyez sur les boutons situés de part et d'autre de la poignée puis, retirez-le).**

### 3) Relier le tube télescopique à la poignée

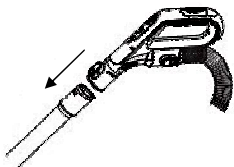

Insérez la poignée dans le tube télescopique jusqu'au « clic » de verrouillage.

(Pour retirer la poignée, appuyez sur le bouton de déverrouillage situé à l'avant de la poignée puis, retirez-la).

Poussez le bouton situé sur le tube télescopique et faites coulisser le tube de plus petite section jusqu'à ce que vous obteniez la longueur qui vous convient.

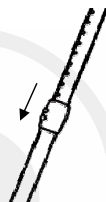

### 4) Relier la brosse combinée/la brosse parquet/la brosse rotative au tube télescopique

#### LA BROSSE COMBINÉE (a)

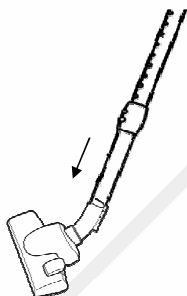

Insérez le tube télescopique dans la brosse combinée jusqu'au « clic » de verrouillage.

(Pour retirer la brosse combinée, appuyez sur le bouton de déverrouillage situé sur la brosse puis, retirez-la).

La brosse combinée est aussi efficace sur les tapis et moquettes que sur les sols durs. Elle est équipée d'une pédale qui vous permet d'adapter la brosse en fonction du type de sol.

Pour l'entretien des **sols durs**, appuyez sur la pédale  pour abaisser la brosse et protéger ainsi vos sols.

Pour l'entretien des **tapis et moquettes**, appuyez sur la pédale  pour relever la brosse et permettre un nettoyage en profondeur.

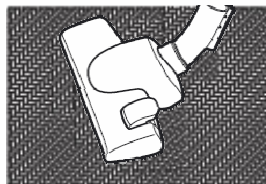
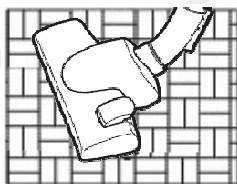

## LA BROSSE PARQUET (d)

Insérez le tube télescopique dans la brosse parquet jusqu'au « clic » de verrouillage.

(Pour retirer la brosse parquet, appuyez sur le bouton de déverrouillage situé sur la brosse puis, retirez-la).

La brosse parquet est parfaitement adaptée pour aspirer les sols durs et les parquets.

## LA BROSSE ROTATIVE (1)

Insérez le tube télescopique dans la brosse rotative jusqu'au « clic » de verrouillage.

(Pour retirer la brosse rotative, appuyez sur le bouton de déverrouillage situé sur la brosse puis, retirez-la).

La brosse rotative est adaptée aux sols durs et offre la possibilité d'être démontée pour son nettoyage (cf. paragraphe « NETTOYAGE ET ENTRETIEN »).

## UTILISATION DES ACCESSOIRES

Vous pouvez fixer les 3 accessoires suivants sur le tube télescopique ou directement sur la poignée.

**1) Le suceur long** : il vous permet d'atteindre des zones difficiles d'accès comme des fentes ou des recoins étroits.

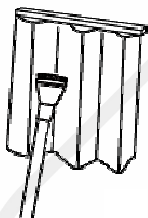

**2) La brosse pour tissus d'ameublement** : elle s'utilise sur les meubles, cadres, étagères, etc.

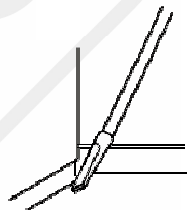

Ces 2 accessoires se fixent sur le **support d'accessoires** placé à l'extrémité de la poignée.

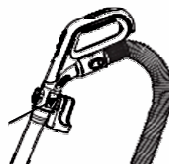

**3) Le bras articulé** : c'est l'accessoire idéal pour les zones difficiles à atteindre comme les plafonds, les dessous de meubles, etc.





## INSTALLATION DES PILES DANS LA POIGNEE

---

1. Retirez le couvercle du compartiment à piles situé sur la poignée.

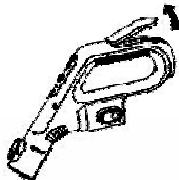

2. Insérez 2 piles de type AAA/LR03 de 1,5 V en respectant les indications de polarité (+) et (-) indiquées dans le compartiment à piles.
3. Refermez le couvercle.

### **Concernant les piles**

- Remplacez les piles lorsqu'elles sont usagées ou en cas de fuite des piles. Essuyez le liquide et installez de nouvelles piles.
- Utilisez uniquement le type de pile spécifié dans cette notice d'utilisation.
- N'utilisez pas des piles neuves avec des piles anciennes, ou différents types de piles ensemble.
- Retirez les piles du compartiment à piles en cas de non utilisation prolongée.



## UTILISATION

---

1. Contrôlez que les éléments suivants sont présents et correctement installés dans l'aspirateur :
  - bac à poussière,
  - filtre de type Hepa et son pré-filtre en mousse,
  - filtre en tissu et son pré-filtre en mousse.
2. Tirez le cordon d'alimentation et branchez la fiche sur une prise murale.

Lorsque vous déroulez le cordon d'alimentation, arrêtez-vous au repère jaune ; ne tirez pas au-delà du repère rouge car vous pourriez endommager le cordon ou celui-ci pourrait ne plus se rembobiner.



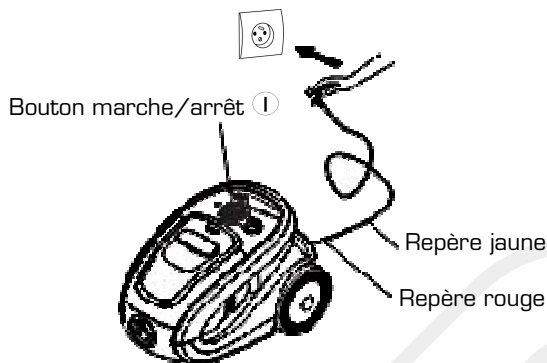

3. Mettez l'appareil en marche en appuyant sur le bouton marche/arrêt ① (10).
4. Réglez la puissance à l'aide des boutons (2) et (3) situés sur la poignée :

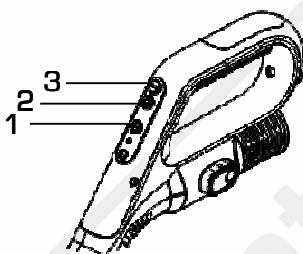

1. **Bouton de mise en pause** : met en pause l'aspirateur.

2. **Bouton (+)** : appuyez une ou plusieurs fois sur cette touche pour augmenter la puissance d'aspiration.

3. **Bouton (-)** : appuyez une ou plusieurs fois sur cette touche pour diminuer la puissance d'aspiration.

Il y a **6 niveaux de puissance**. Les voyants s'allument un par un selon le niveau de puissance comme indiqué ci-dessous :

- 1 voyant allumé = vitesse la plus faible ;
- 6 voyants allumés = vitesse la plus élevée.

5. Appuyez sur le bouton de mise en pause (1) pour arrêter temporairement l'aspirateur. Les voyants clignotent alternativement. Appuyez de nouveau sur ce bouton pour reprendre le fonctionnement.

**Note : Après avoir mis l'aspirateur en pause**, le fonctionnement reprend en vitesse 2 sans tenir compte du réglage de puissance effectué précédemment.

**Après un arrêt complet** de l'aspirateur (en ayant appuyé sur le bouton marche/arrêt), l'aspirateur se rallume en vitesse maximum (vitesse 6).

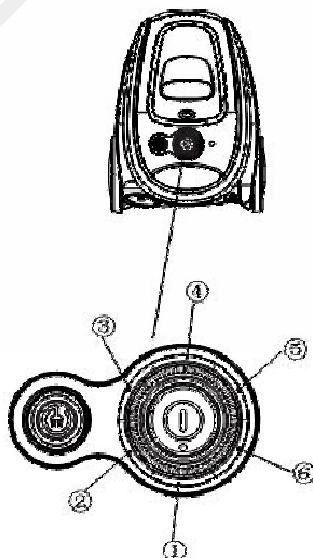

6. En fin d'utilisation, appuyez sur le bouton marche/arrêt  (10) pour arrêter l'appareil.

7. Débranchez l'appareil et enroulez le cordon en appuyant sur le bouton enrouleur de cordon  (11). Appuyez sur le bouton enrouleur avec une main et guidez le cordon de l'autre main pour éviter d'éventuels dommages. **Ne laissez pas le cordon s'enrouler librement.**

La poignée est équipée de 4 capteurs infrarouges émetteurs. Le corps de l'appareil dispose d'un capteur infrarouge récepteur.

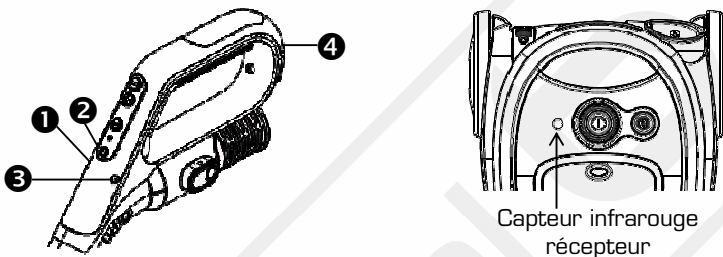

Lors de l'utilisation de la télécommande, ne couvrez pas les 4 capteurs infrarouges situés sur la poignée ni le capteur infrarouge récepteur situé sur le corps de l'appareil afin que les informations de la télécommande puissent être transmises au capteur infrarouge récepteur.

Veillez à ce que la lumière du soleil ou une autre source lumineuse ne reflète pas sur les capteurs.

Si vous constatez une diminution de la sensibilité des capteurs, contrôlez qu'il n'y ait pas d'obstacles entre les capteurs situés sur la poignée et celui situé sur le corps de l'appareil. Vérifiez également que les piles dans le compartiment à piles ne sont pas usagées.

- Durant les pauses effectuées en cours d'utilisation ou pour ranger votre aspirateur, le tube télescopique et la brosse combinée/la brosse parquet peuvent être fixés sur l'aspirateur, et ce, en position horizontale (« parking ») aussi bien qu'en position verticale (« rangement »).

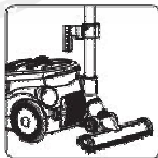

Position « parking »

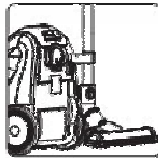

Position « rangement »



## NETTOYAGE ET ENTRETIEN



Débranchez toujours l'appareil de la prise de courant avant toute opération d'entretien ou de nettoyage.

### VIDER LE RESERVOIR A POUSSIERE

#### Indicateur de bac plein :

Lorsque le réservoir à poussières est plein ou si l'aspiration s'affaiblit, un indicateur rouge apparaît.

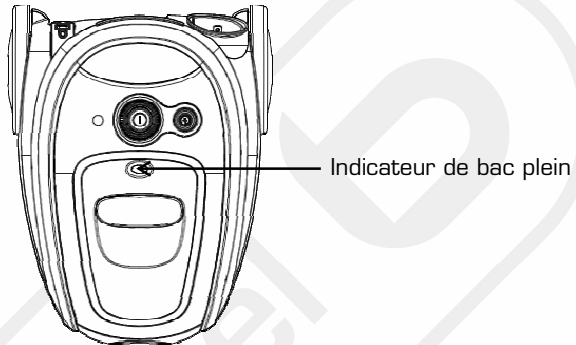

Pour vider le réservoir à poussière :

1. Soulevez le réservoir à poussière en l'attrapant par la poignée.
2. Videz le contenu du bac à poussière au-dessus d'une poubelle en appuyant sur le bouton « PUSH ».
3. Retirez le pré-filtre pour gros objets en le tournant dans le sens inverse des aiguilles d'une montre. Retirez les peluches et cheveux à la main.
4. Refermez ensuite la trappe du bac à poussière puis, replacez-le dans son logement jusqu'au « clic » de verrouillage.

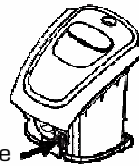
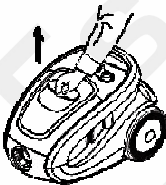

Bac à poussière

Appuyez sur le bouton « PUSH »

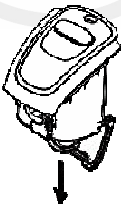

Déverrouiller

Verrouiller



Pré-filtre pour gros objets

### Remarque importante :

- Si après avoir replacé le bac, l'aspiration est irrégulière ou si l'indicateur de bac plein rouge apparaît de nouveau, vérifiez que le tuyau flexible (7), le tube télescopique (3) ou l'entrée d'air (16) ne sont pas bouchés.

## NETTOYAGE DES FILTRES D'ENTREE D'AIR

Retirez le **filtre Hepa** et le **pré-filtre en mousse** situés au dos du bac à poussière.

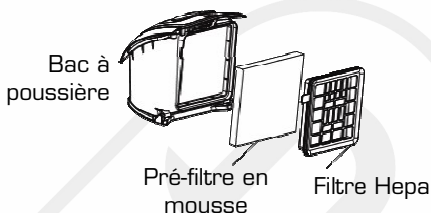
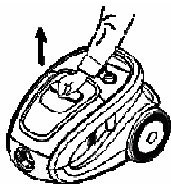

- Tapotez le **filtre Hepa** au-dessus d'une poubelle pour retirer les poussières et autres résidus. Vous pouvez également utiliser une petite brosse souple. Passez le filtre Hepa sous l'eau froide des deux côtés. Secouez-le pour retirer l'excès d'eau puis, laissez-le sécher complètement à l'air libre.

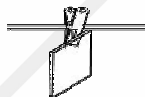

- Lavez le **pré-filtre en mousse** à l'eau, sans aucun additif. Remplacez-le contre le filtre Hepa une fois qu'il est totalement sec.

- Nettoyez le filtre Hepa de temps en temps.

- Vous pouvez le nettoyer à l'eau 2 ou 3 fois. Remplacez-le tous les 1 à 2 ans selon son état.

- Ne brossez jamais le filtre Hepa sous l'eau car vous risqueriez de l'abîmer.

## NETTOYAGE DES FILTRES DE SORTIE D'AIR

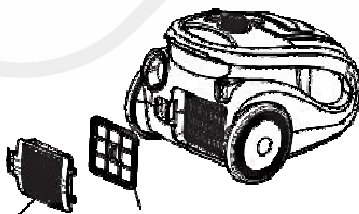

Grille de sortie d'air avec  
pré-filtre en mousse

Filtre en tissu

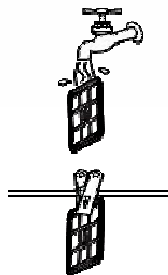

- Retirez la grille de sortie d'air située à l'arrière de l'aspirateur.
- Secouez le **filtre en tissu** au-dessus d'une poubelle et nettoyez-le. Si nécessaire, lavez-le à l'eau chaude, sans aucun additif. Remplacez-le une fois qu'il est totalement sec.
- Lavez le **pré-filtre en mousse** à l'eau, sans aucun additif. Remplacez-le une fois qu'il est totalement sec.





Vous pouvez vous procurer des filtres de remplacement compatibles avec votre aspirateur *Essentiel b* EAS 2004 Cyclodrive auprès de votre magasin revendeur.

## NETTOYAGE DE LA BROSE ROTATIVE

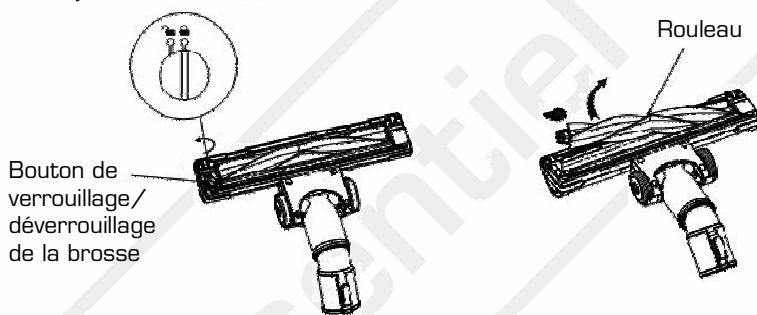
Pour garantir l'efficacité de la brosse rotative, il est nécessaire de procéder à son nettoyage régulier afin d'éliminer les fibres accrochées au rouleau (tels que les cheveux).



1. A l'aide d'un tournevis plat ou d'une pièce de monnaie, déverrouillez la trappe en tournant le bouton vers la position déverrouillée «  ».
2. Soulevez le couvercle puis, dégagez le rouleau de son axe.
3. Retirez les peluches et cheveux enroulés autour du rouleau à la main ou à l'aide d'une paire de ciseaux. **Ne nettoyez jamais le rouleau à l'eau.**
4. Remplacez le rouleau dans son logement.
5. Remplacez la trappe et verrouillez-la en tournant le bouton vers la position verrouillée «  ».

## NETTOYAGE DE L'ASPIRATEUR

- L'aspirateur et ses accessoires (suceur long, brosse meuble, brosse parquet, brosse combinée, bras articulé) peuvent être nettoyés avec un chiffon légèrement humide.
- **N'immergez jamais l'appareil dans l'eau ou tout autre liquide.**
- N'utilisez pas de dissolvants ni de produits détergents abrasifs pour nettoyer votre aspirateur.

# Essentiel **b**



Testé dans nos laboratoires

\*Garantie valide à partir de la date d'achat (ticket de caisse faisant foi). Cette garantie ne couvre pas les vices ou les dommages résultant d'une mauvaise installation, d'une utilisation incorrecte, ou de l'usure normale du produit.

## Protection de l'environnement

Ce logo apposé sur le produit signifie qu'il s'agit d'un appareil dont le traitement en tant que déchet rentre dans le cadre de la directive 2002/96/CE du 27 janvier 2003, relative aux déchets d'équipements électriques et électroniques (DEEE). La présence de substances dangereuses dans les équipements électriques et électroniques peut avoir des effets potentiels sur l'environnement et la santé humaine dans le cycle de retraitement de ce produit. Ainsi, lors de la fin de vie de cet appareil, celui-ci ne doit pas être débarrassé avec les déchets municipaux non triés. En tant que consommateur final, votre rôle est primordial dans le cycle de réutilisation, de recyclage et les autres formes de valorisation de cet équipement électrique et électronique. Des systèmes de reprise et de collecte sont mis à votre disposition par les collectivités locales (déchetteries) et les distributeurs. Vous avez l'obligation d'utiliser les systèmes de collecte sélective mise à votre disposition.

# Essentiel **b**

Service Clientèle  
Essentiel b  
CRT Lesquin  
Rue de la haie Plouvier  
F - 59273 - FRETIN



FABRIQUÉ EN R.P.C.  
SOURCING & CREATION  
CRT LESQUIN  
F-59273 FRETIN