



Logitech



Quick start
guide

Logitech® Squeezebox™ Radio

Wi-Fi Internet Radio

Contents

English	3
Deutsch	16
Français	29
Italiano	42
Español	55
Nederlands.	68
Svenska	81
Dansk	94
Norsk.	107
Suomi	120
По-русски	133
Po polsku	146
Česká verze	159

Thank you!

Thank you for purchasing a Logitech® Squeezebox™ Radio Wi-Fi Internet radio. We hope you have as much fun using it as we did creating it for you.

This guide covers basic hardware setup. Once hardware setup is complete, the Squeezebox Radio screens will guide you through the rest of the setup process. The Troubleshooting section at the end of the guide covers issues that you might encounter during the setup process.

For full documentation of Squeezebox Radio functionality, a feature guide is available at www.mysqueezebox.com.

Package contents

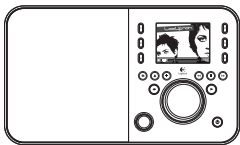

Squeezebox Radio



Quick start
guide

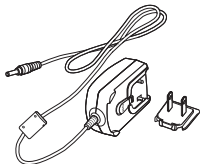

Power supply with removable
plug adapter



3.5mm audio cord –
Connects your iPod®
or another MP3 player

Getting help

For more information about your Squeezebox, go to www.mysqueezebox.com.

Optional Accessory Pack (www.logitech.com)



Remote control



Rechargeable battery
pack

What you need to get started

To start using your Squeezebox Radio, you will need:



- A broadband Internet connection (for example, DSL or cable modem)
- The name and password of your wireless network, or a wired Ethernet connection

Find a good location

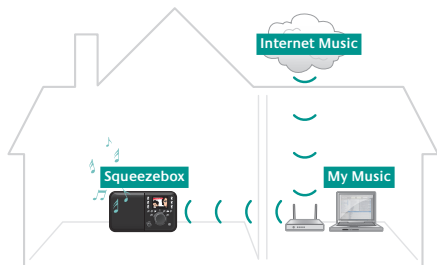
The compact size of the Squeezebox Radio makes it very easy to enjoy music anywhere in your home or office. Just make sure the location has Wi-Fi coverage or an Ethernet connection and a power outlet (not required if you have the optional rechargeable battery pack).



A typical Squeezebox Radio setup

	<p>If you will be adding Squeezebox Radio to a wireless network, make sure that your Squeezebox is within range of your wireless network.</p>
	<p>If you will be setting up a wired connection, locate Squeezebox Radio within reach of an Ethernet jack.</p>

* Ethernet cable not included.

Squeezebox Radio at a glance

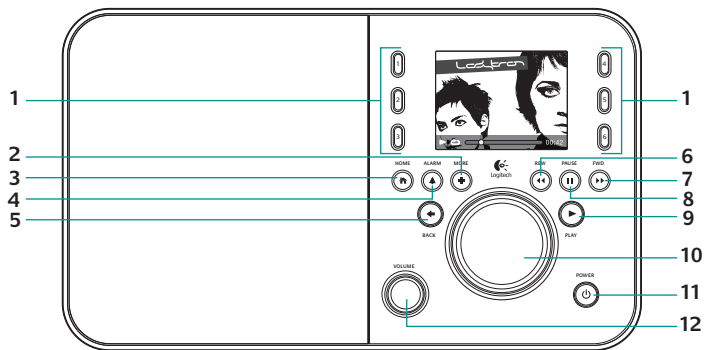

1. Preset buttons

2. More

3. Home

4. Alarm

5. Back

6. Rewind

7. Forward

8. Pause/Stop

9. Play

10. Pushbutton knob

11. Power

12. Volume
Push to Mute

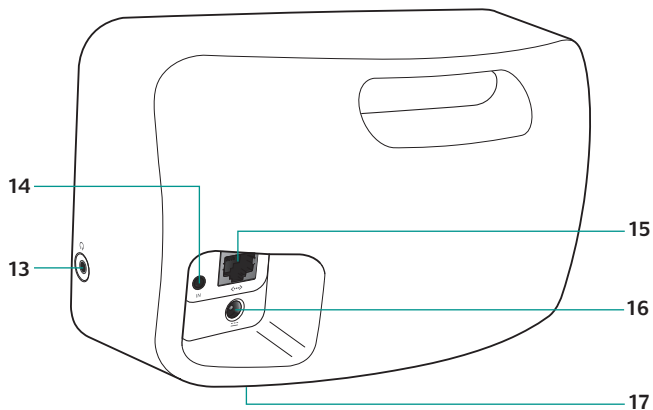

13. Headphones

14. 3.5 mm line-in

15. Ethernet

16. Power connection

17. Rechargeable battery
compartment

Connect Squeezebox Radio

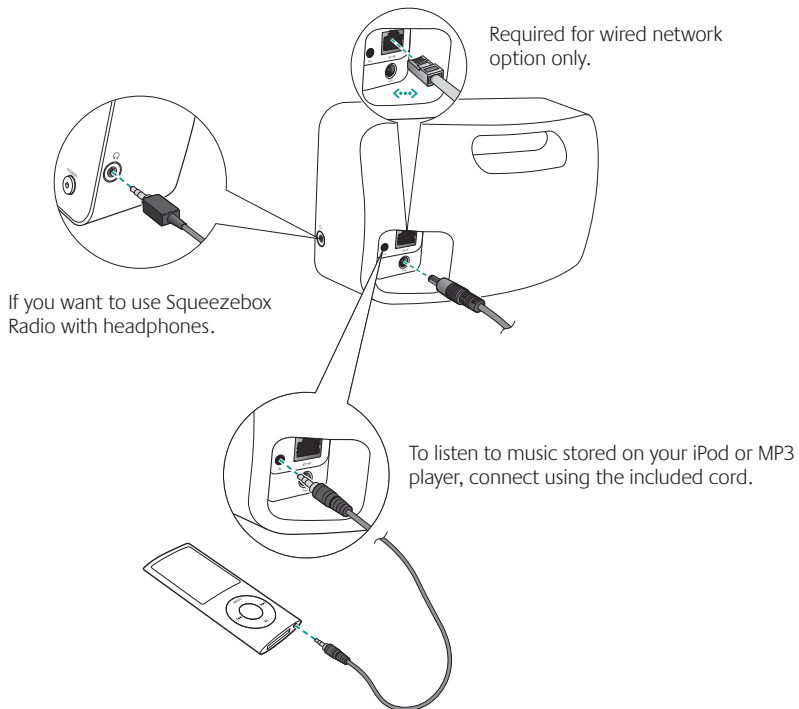

Plug in Squeezebox

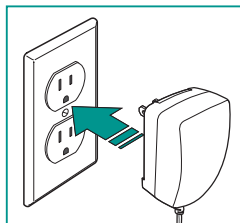
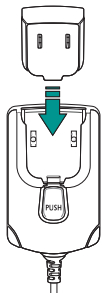

After plugging in your Squeezebox Radio, it will automatically turn on after a few seconds.

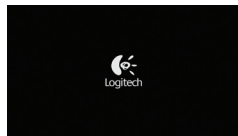

Squeezebox Radio
startup screen

Go to on-screen setup

To complete the setup process, make sure your router is on, and it has an internet connection. Follow the simple on-screen steps using the push-button knob.

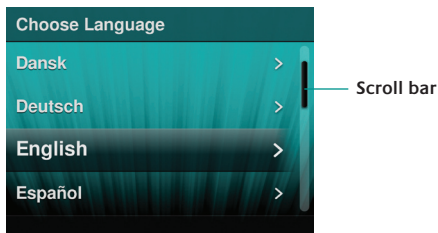

Begin the on-screen setup
process

Using your Squeezebox Radio

Playing music from the internet

As a Squeezebox Radio user, you can browse and add music services and other add-on applications directly from the Squeezebox Radio, or by visiting www.mysqueezebox.com.

Playing music from your computer

After you've completed the setup process, go to www.mysqueezebox.com and download Squeezebox software. Squeezebox Radio can then play music that you have stored on your computer. Files that are in iTunes® or another music library are scanned and indexed. After that, you simply select your computer name from the My Music screen on your Squeezebox, navigate to the tune you want, and play.

To learn more, download the Squeezebox Radio Feature Guide at www.mysqueezebox.com.

Troubleshooting

Reboot your Squeezebox Radio

To reboot your Squeezebox Radio, press and hold the Power button until the unit turns off; then touch the Power button to restore power.

Factory reset your Squeezebox Radio

To factory reset your Squeezebox Radio, press and hold the Power button until the unit turns off; then touch the Power button to restore power. Immediately press and hold the More button until a "Factory Reset" message appears on the screen.

Alternatively, go to [Home > Settings > Advanced > Factory Reset > Continue](#). The Logitech logo will come up, followed by a Factory Reset message.

I don't have my wireless network name and password

If you don't know your network name and password, and you have a wireless network:

1. Check to see if you have them written down somewhere.
2. Ask someone else in your home if they know them.

3. Contact the person who set up your home network.
4. Check your router manual.
5. Contact your router manufacturer for assistance.

As part of the setup process, you need the name and password that were assigned to your wireless network when it was installed. A network name is sometimes referred to as an SSID, and a password is sometimes referred to as a wireless key, or security key.

Can't find my network

If your network does not appear in the list of wireless networks:

1. Make sure Squeezebox Radio is within range of your wireless network.
2. Go to your computer to make sure your network is working.
3. If your router is configured to not broadcast your network name (SSID), select Other Networks at the bottom of the list of networks, and enter yours.
4. Unplug your router, wait 30 seconds, and plug it back in.
5. Refer to your router documentation or contact the manufacturer for assistance.

Password not accepted

If your password was not accepted:

1. Try entering it again. There could be a typo.
2. Convert your password from ASCII to hexadecimal. If your network password is not accepted, it could be in ASCII format. (This only applies to WEP passwords that are either 5 or 13 characters in length.)

For more information, see our Knowledge Base at www.mysqueezebox.com/support.

Network connection not made

If Squeezebox Radio does not connect to your home network:

1. Confirm that you have selected the correct network name.
2. Try selecting your network name again, or rename your network. If yours has a common name such as linksys, there could be multiple networks of that name in your neighborhood. One way to avoid this issue is to rename your wireless network to a more unique name.

3. Turn off MAC filtering. If your router is using MAC filtering, turn it off or add the MAC address on the bottom of your Squeezebox to the router's table of allowed devices.
4. Unplug your router, wait 30 seconds, plug it back in and try the setup process again.
5. Contact your router vendor for assistance.

* Squeezebox Radio normally relies on a DHCP server to provide an IP address during setup. If you prefer to use a static IP address, you can do it one of two ways:

- a. Set up and connect your Squeezebox as normal using DHCP. After setup is complete, go to the Settings screen and change the IP address by entering it manually.
- b. Enter a static IP address. If your router is not set to use DHCP to assign IP addresses, your Squeezebox will display an Address Problem screen. From there, you can enter your IP address, subnet mask, gateway address, and DNS server address. For help with this, contact the person who set up your wireless network, or your router vendor.* For more information on how to set a static IP address, go to: www.mysqueezebox.com/support.

Music is not playing

If music is not playing:

1. Check the volume on your Squeezebox Radio.
2. Add exceptions to your firewall software. If you are listening to music from your computer (using Squeezebox software), make sure there are no firewall warnings on your screen and make sure your firewall has the proper exceptions. Required exceptions include: port 3483 UDP, port 3483 TCP, and port 9000 TCP.
3. As a test, try playing a different song or radio station.
4. If Squeezebox Radio says "Stopped," check your Internet connection.
5. You may be trying to play DRM (Digital Rights Management) encoded iTunes files. You can upgrade your iTunes library to the DRM-free format. Please visit www.apple.com/itunes for more information.

I can't find my music collection in My Music

If you want to play the music collection that is stored on your computer but your computer name does not appear in My Music:

1. Make sure that you've installed Squeezebox software from www.mysqueezebox.com.
2. Make sure Squeezebox software is running.
 - **Windows** - Hover your mouse pointer over the software icon in your task bar. If you don't see "Squeezebox software Running," right-click on the icon and select Start Squeezebox software.

- **Macintosh** - Click on System Preferences, and click on Squeezebox software. If the button displays Start Server, click it. If the button is labeled Stop Server, the application is already running.
3. If you are using a third-party firewall such as Trend Micro, Norton, McAfee or OneCare, please see our Knowledge Base at www.mysqueezebox.com/support and search for articles on your specific firewall. If your firewall is not covered by our Knowledge Base, add exceptions for three ports as follows: port 3483 UDP, port 3483 TCP, and port 9000 TCP. For information on how to make this change in your firewall software, search the internet for “exceptions, ports, <your firewall application name>,” or contact technical support for your firewall software.
 4. If your network uses multiple routers or Voice over IP (VOIP) or you're on a corporate network that has a complex or segmented network configuration, ensure that your computer and Squeezebox Radio are on the same network segment. This allows Squeezebox Radio to automatically connect to Squeezebox software on your computer.

Safety information



CAUTION ELECTRIC SHOCK HAZARD

- Do not use this apparatus near water.
 - Do not block any ventilation openings. Install in accordance with the manufacturer's instructions.
 - Do not push objects into apparatus vents or slots because fire or electric shock hazards could result.
 - Maintain a minimum distance of at least 6 inches around apparatus for sufficient ventilation.
 - Ventilation should not be impeded by covering the ventilation openings with items, such as newspapers, table clothes, curtains, etc.
 - No naked (open) flame sources, such as lighted candles, should be placed on or near the apparatus.
 - Place apparatus in a stable location so it will not fall causing product damage or bodily harm.
 - Do not install near any heat sources such as radiators, heat registers, stoves, or other apparatus (including amplifiers) that produce heat.
 - Do not defeat the safety purpose of the polarized plug. A polarized plug has two blades with one wider than the other. The wide blade is provided for your safety. If the provided plug does not fit into your outlet, consult an electrician for replacement of the obsolete outlet.
- Protect the power cord from being walked on or pinched particularly at plugs, convenience receptacles, and the point where they exit from the apparatus.
 - Only use attachments/accessories specified by the manufacturer.
 - Unplug this apparatus during lightning storms or when unused for long periods of time.
 - Refer all servicing to qualified service personnel. Servicing is required when the apparatus has been damaged in any way, such as power-supply cord or plug is damaged, liquid has been spilled or objects have fallen into the apparatus, the apparatus has been exposed to rain or moisture, does not operate normally, or has been dropped.
 - The apparatus shall be disconnected from the mains by unplugging the power cord of the apparatus from the AC mains receptacle.
 - The socket-outlet shall be installed near the equipment and shall be easily accessible.

WARNING:

**TO REDUCE THE RISK OF FIRE OR ELECTRIC SHOCK,
DO NOT EXPOSE THIS APPARATUS TO RAIN OR MOISTURE.**

Battery Warning

Caution: risk of explosion and personal injury if batteries are replaced by incorrect type. Do not open, mutilate, or expose to conducting materials (metal), moisture, liquid, fire, or heat (above 54° C or 130° F). Doing so may cause batteries to leak or explode, resulting in personal injury. Dispose of spent, leaking, or damaged batteries according to manufacturer instructions and local laws. Do not use or charge batteries (lithium-ion rechargeables) if leaking, discolored, or deformed. Do not mix battery types. Do not charge alkaline batteries. Do not leave rechargeable batteries discharged or unused for extended periods. Battery life varies with usage. When replacing, remove all spent batteries, and do not mix old batteries with new. When device is not in use for extended periods, remove batteries to avoid leakage and store away from children in a cool, dry place at room temperature.

Power Supply Warning

Caution electric shock hazard! Warning: to reduce risk of electric shock, do not expose power supply to rain, moisture, liquid, or heat sources (e.g., radiators, heat registers, stoves, amplifiers, etc.) For indoor use only. Do not use any other power supply with product. Do not use a damaged power supply or attempt to repair one. Inspect power supply regularly for cable, plug, or casing damage.

Operating and Storage Conditions

Operating Conditions: 0.0 ~ +40.0 (degree C),
10~90% (Non-condensing)

Non-Operating Conditions: -40.0 ~ +70.0 (degree C),
10~95% (Excluding rain)

Logitech Compliance

Your product has been tested to IEC, EN, and UL 60950-1 standards. It should only be used with other certified product

For additional compliance information, go to <http://www.logitech.com/compliance>.

The use of this product is authorized in the following countries: AT, CY, BE, BGR, DK, UK, FI, FR*, DE, GR, HU, IE, IT**, LU, NL, PT, ES, SE, IS, LI, NO, CH, CZ, PL, RO, SK, SI, EE, LV, LT, MT

* General license require for outdoor use. ** For indoor use only.

Cordless (radio transmitter) products: Hereby, Logitech Ireland Service Limited, Ballincollig Cork, Ireland, declares that this radio-frequency peripheral is in compliance with the essential requirements and other relevant provisions of Directive 1999/5/EC.

The Declaration of Conformity can be retrieved by accessing the following website address:

<http://www.logitech.com/compliance>

Once accessed, go to the relevant product part number to retrieve the CE Declaration of Conformity.

A message about the environment and disposal of this product



To help conserve resources and protect our health and the environment, we—and your government—use this symbol to remind you that you are obliged to treat electronic equipment, including batteries, separately from regular household waste. For more information on designated disposal/recycling centers, please contact your local government.

Logitech hardware product limited warranty

Logitech warrants that your Logitech hardware product shall be free from defects in material and workmanship for two (2) years, beginning from the date of purchase. Except where prohibited by applicable law, this warranty is nontransferable and is limited to the original purchaser. This warranty gives you specific legal rights, and you may also have other rights that vary under local laws.

Logitech's entire liability and your exclusive remedy for any breach of warranty shall be, at Logitech's option, (1) to repair or replace the hardware, or (2) to refund the price paid, provided that the hardware is returned to the point of purchase or such other place as Logitech may direct with a copy of the sales receipt or dated itemized receipt. Shipping and handling charges may apply, except where prohibited by applicable law. Logitech may, at its option, use new or refurbished or used parts in good working condition to repair or replace any hardware product. Any replacement hardware product will be warranted for the remainder of the original warranty period or thirty(30) days, whichever is longer or for any additional period of time that may be applicable in your jurisdiction.

This warranty does not cover problems or damage resulting from (1) accident, abuse, misapplication, or any unauthorized repair, modification or disassembly; (2) improper operation or maintenance, usage not in accordance with product instructions or connection to improper voltage supply; or (3) use of consumables, such as replacement batteries, not supplied by Logitech except where such restriction is prohibited by applicable law.

How to obtain warranty support. Before submitting a warranty claim, we recommend you visit the support section at www.logitech.com/support for technical assistance. Valid warranty claims are generally processed through the point of purchase during the first thirty (30) days after purchase; however, this period of time may vary depending on where you purchased your product – please check with Logitech or the retailer where you purchased your product for details. Warranty claims that cannot be processed through the point of purchase and any other product related questions should be addressed directly to Logitech. The addresses and customer service contact information for Logitech can be found in the documentation accompanying your product and on the web at www.logitech.com/support.

Limitation of liability. LOGITECH SHALL NOT BE LIABLE FOR ANY SPECIAL, INDIRECT, INCIDENTAL OR CONSEQUENTIAL DAMAGES WHATSOEVER, INCLUDING BUT NOT LIMITED TO LOSS OF PROFITS, REVENUE OR DATA (WHETHER DIRECT OR INDIRECT) OR COMMERCIAL LOSS FOR BREACH OF ANY EXPRESS OR IMPLIED WARRANTY ON YOUR PRODUCT EVEN IF LOGITECH HAS BEEN ADVISED OF THE POSSIBILITY OF SUCH DAMAGES.

Duration of implied warranties. EXCEPT TO THE EXTENT PROHIBITED BY APPLICABLE LAW, ANY IMPLIED WARRANTY OR CONDITION OF MERCHANTABILITY OR FITNESS FOR A PARTICULAR PURPOSE OF THIS HARDWARE PRODUCT IS LIMITED IN DURATION TO THE DURATION OF THE APPLICABLE LIMITED WARRANTY PERIOD FOR YOUR PRODUCT.

Additional Rights. Some states do not allow limitations on how long an implied warranty lasts, or allow the exclusion or limitation of incidental or consequential damages, so the above limitations or exclusion may not apply to you. This warranty gives you specific legal rights, and you may also have other rights that vary from State to State or by country or other jurisdiction.

National Statutory Rights. Consumers have legal rights under applicable national legislation governing the sale of consumer goods. Such rights are not affected by the warranties in this Limited Warranty.

No Other Warranties. No Logitech dealer, agent, or employee is authorized to make any modification, extension, or addition to this warranty.

Warranty Periods. Please note that in the European Union, any warranty period less than two years shall be increased to two years.

Logitech address: Logitech Europe S.A. – CH-1110 Morges – Switzerland

Vielen Dank!

Vielen Dank, dass Sie sich für ein Logitech® Squeezebox™ Radio Wi-Fi Internet-Radio entschieden haben. Wir hoffen, dass Sie genauso viel Spaß damit haben wie wir beim Entwickeln des Geräts. Dieses Handbuch enthält die wichtigsten Informationen zum Einrichten der Hardware. Folgen Sie nach abgeschlossener Hardware-Einrichtung den Anweisungen auf den Squeezebox Radio-Seiten zur Durchführung der übrigen Schritte für das Setup. Im Abschnitt “Fehlerbehebung” am Ende dieses Handbuchs werden Probleme behandelt, die möglicherweise bei der Einrichtung des Geräts auftreten können.

Eine vollständige Dokumentation zu den Funktionen des Squeezebox Radios finden Sie im Funktionshandbuch auf www.mysqueezebox.com.

Inhalt

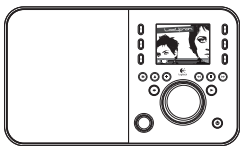

Squeezebox Radio



Schnellstartanleitung

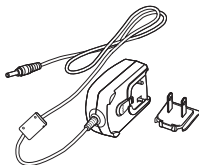

Netzteil mit separatem Steckeradapter



3,5-mm-Audiokabel – zum Anschließen eines iPod® oder eines anderen MP3-Players.

Hilfe

Weitere Informationen zur Squeezebox finden Sie auf www.mysqueezebox.com.

Optionales Zubehörpaket (www.logitech.com)

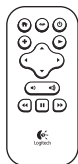

Fernbedienung



Wiederaufladbarer Akku

Was Sie für den Anfang benötigen

Zum Benutzen des Squeezebox Radios benötigen Sie:



- Einen Breitband-Internetanschluss (z. B. DSL- oder Kabelmodem)
- Den Namen und das Kennwort Ihres kabellosen Netzes oder eine Verbindung zu einem verkabelten Ethernet

Wählen Sie einen geeigneten Ort zum Aufstellen

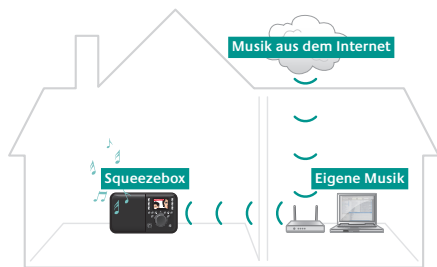
Dank seiner kompakten Größe können Sie das Squeezebox Radio überall, sei es zu Hause oder im Büro, zum Musikhören verwenden. Sie müssen nur sicherstellen, dass Wi-Fi-Abdeckung oder eine Ethernet-Verbindung und eine Steckdose vorhanden sind (Letzteres erübrigt sich, wenn Sie einen wiederaufladbaren Akku als Option erworben haben).



Typische Squeezebox Radio-Konfiguration

	Wenn Sie das Squeezebox Radio an ein kabelloses Netzwerk anschließen, stellen Sie sicher, dass sich die Squeezebox in Reichweite dieses Netzwerks befindet.
	Wenn eine verkabelte Verbindung zur Verfügung steht, stellen Sie das Squeezebox Radio in Reichweite einer Ethernet-Buchse auf.

* Ethernet-Kabel nicht im Lieferumfang enthalten.

Squeezebox Radio auf einen Blick

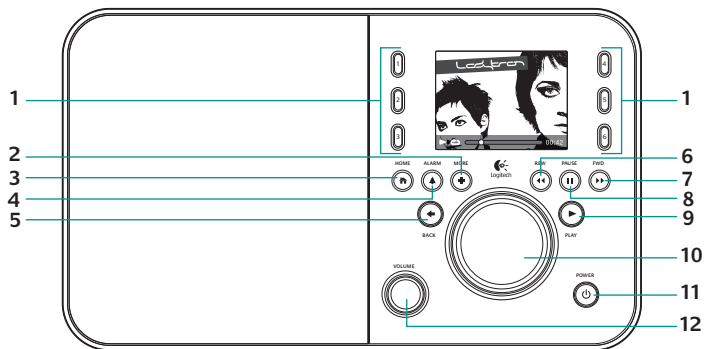

- | | | |
|--------------------------|-----------------|--------------------------------|
| 1. Voreinstellungstasten | 5. Zurück | 9. Wiedergabe |
| 2. Mehr | 6. Zurückspulen | 10. Drucktaste |
| 3. Zu Hause | 7. Vorwärts | 11. Leistung |
| 4. Alarm | 8. Pause/Stopp | 12. Lautstärke
Push to Mute |

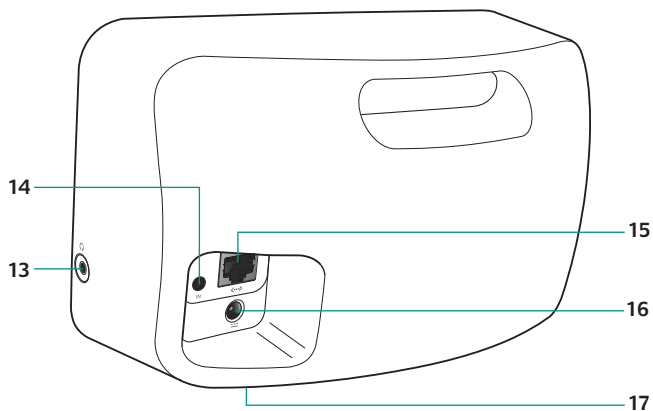

13. Kopfhörer

14. 3,5-mm-Eingang

15. Ethernet

16. Stromanschluss

17. Fach für wiederaufladbaren Akku

Anschließen des Squeezebox Radios

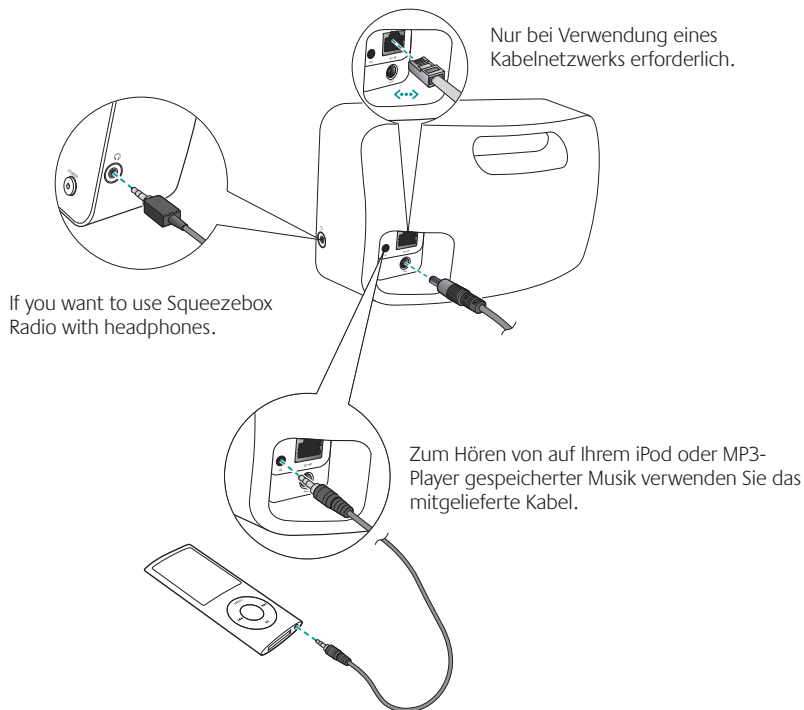

Anschließen der Squeezebox

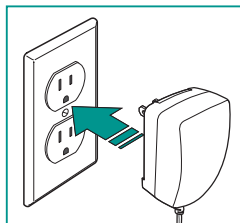
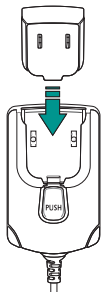

Nachdem Sie das Squeezebox Radio angeschlossen haben, schaltet es sich nach wenigen Sekunden selbsttätig ein.

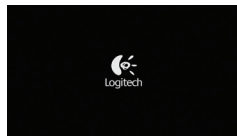

Squeezebox Radio-
Startbildschirm

Bildschirmgeführte Einrichtung

Vergewissern Sie sich zum Abschließen der Einrichtung, dass der Router eingeschaltet und mit dem Internet verbunden ist. Folgen Sie den Anweisungen auf dem Bildschirm mithilfe der Drucktaste.

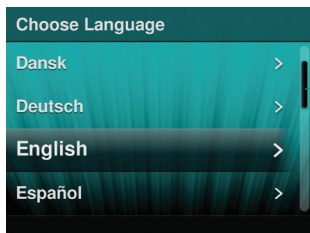

Bildlauf-
leiste

Beginn der bildschirmgeführten
Einrichtung

Bedienung des Squeezebox Radios

Wiedergabe von Musik aus dem Internet

Als Squeezebox Radio-Benutzer können Sie direkt vom Radio oder über www.mysqueezebox.com nach Musikdiensten und anderen Zusatzanwendungen suchen.

Musikwiedergabe am Computer

Nachdem die Einrichtung abgeschlossen ist, gehen Sie auf www.mysqueezebox.com, um die die Squeezebox-Software herunterzuladen. Danach können Sie die auf dem Computer gespeicherte Musik auf dem Squeezebox Radio wiedergeben. In iTunes oder einer anderen Musiksammlung abgelegte Dateien werden durchsucht und mit Indexmarkierungen versehen. Danach wählen Sie den Namen Ihres Computers unter "Eigene Musik" auf dem Squeezebox-Touchscreen und steuern den gewünschten Titel an.

Für eine ausführlichere Beschreibung laden Sie das Funktionshandbuch zum Squeezebox Radio von www.mysqueezebox.com herunter.

Fehlerbehebung

Neustarten des Squeezebox Radios

Zum Neustarten des Squeezebox Radios halten Sie den Hauptschalter gedrückt, bis sich das Gerät ausschaltet; drücken Sie dann den Hauptschalter, um es wieder einzuschalten.

Rücksetzen auf die Werkseinstellungen

Zum Rücksetzen des Squeezebox Radios auf die Werkseinstellungen halten Sie den Hauptschalter gedrückt, bis sich das Gerät ausschaltet; drücken Sie dann den Hauptschalter, um es wieder einzuschalten. Drücken Sie sofort die Taste "Mehr" und halten Sie sie so lange gedrückt, bis auf dem Touchscreen die Meldung "Standardeinstellungen" angezeigt wird.

Wählen Sie alternativ [Start > Einstellungen > Erweitert > Standardeinstellungen > Weiter](#). Das Logitech-Logo wird angezeigt, gefolgt von der Meldung "Standardeinstellungen".

Ich weiß den Netzwerknamen und das Kennwort für das kabellose Netzwerk nicht

Wenn Sie den Netzwerknamen und das Kennwort nicht kennen und ein kabelloses Netzwerk haben, gehen Sie so vor:

1. Überprüfen Sie, ob Sie Namen und Kennwort irgendwo notiert haben.
2. Fragen Sie die anderen Hausbewohner danach.

3. Fragen Sie die Person, die Ihr Heimnetzwerk eingerichtet hat.
4. Schauen Sie im Handbuch zum Router nach.
5. Bitten Sie den Hersteller des Routers um Hilfe.

Zum Einrichten des Geräts benötigen Sie den Namen und das Kennwort, die dem kabellosen Netzwerk bei der Installation zugewiesen wurden. Ein Netzwerkname wird auch als SSID und ein Kennwort auch als WEP-Schlüssel oder Sicherheitsschlüssel bezeichnet.

Ich kann mein Netzwerk nicht finden

Wenn Ihr Netzwerk nicht in der Liste der kabellosen Netzwerke angezeigt wird, gehen Sie so vor:

1. Vergewissern Sie sich, dass sich das Squeezebox Radio in Reichweite des Netzwerks befindet.
2. Prüfen Sie am Computer, ob das Netzwerk funktioniert.
3. Ist der Router so konfiguriert, dass der Netzwerkname (SSID) nicht bekannt gegeben wird, wählen Sie unter der Liste der Netzwerke die Option "Anderes Netzwerk" und geben Sie den Namen Ihres Netzwerks ein.
4. Ziehen Sie den Netzstecker des Routers und schließen Sie ihn nach 30 Sekunden wieder an.
5. Weitere Informationen erhalten Sie in der Dokumentation zum Router oder vom Hersteller.

Kennwort nicht akzeptiert

Wenn Ihr Kennwort zurückgewiesen wurde:

1. Geben Sie es erneut ein. Vielleicht haben Sie sich vertippt.
2. Wandeln Sie das ASCII-Kennwort in ein hexadezimaleres Format um. Wird das Netzwerkennwort nicht akzeptiert, liegt es eventuell am ASCII-Format. (Dies gilt nur für WEP-Kennwörter, die entweder aus 5 oder 13 Zeichen bestehen.)

Weitere Informationen finden Sie in unserer Support-Datenbank unter www.mysqueezebox.com/support.

Netzwerkverbindung wird nicht aufgebaut

Wenn das Squeezebox Radio keine Verbindung zu Ihrem Netzwerk herstellt:

1. Prüfen Sie, ob Sie den richtigen Netzwerknamen ausgewählt haben.
2. Wählen Sie Ihr Netzwerk erneut oder benennen Sie es um. Wenn Ihr Netzwerk einen gängigen Namen (z. B. linksys) hat, gibt es vielleicht noch andere Netzwerke mit diesem Namen in der Nachbarschaft. Um dieses Problem zu vermeiden, geben Sie Ihrem kabellosen Netzwerk einen ausgefallenen Namen.

3. Deaktivieren Sie den MAC-Filter. Verwendet der Router einen MAC-Filter, deaktivieren Sie diesen oder fügen Sie die MAC-Adresse (auf der Unterseite der Squeezebox) in die Tabelle der zugelassenen Geräte auf dem Router ein.
4. Trennen Sie den Router vom Netzwerk, warten Sie 30 Sekunden, schließen Sie ihn wieder an und wiederholen Sie den Einrichtungsvorgang.
5. Bitten Sie den Hersteller des Routers um Hilfe.
* Beim Einrichten des Squeezebox Radios wird eine IP-Adresse vom DHCP-Server angefordert. Zur Verwendung einer statischen IP-Adresse müssen Sie einen der folgenden Schritte ausführen:
 - a. Richten Sie die Squeezebox ein und schließen Sie sie wie üblich unter Verwendung von DHCP an. Wählen Sie nach der Einrichtung des Geräts "Einstellungen", um die IP-Adresse durch manuelle Eingabe zu ändern.
 - b. Geben Sie eine statische IP-Adresse ein. Wenn der Router für die Zuweisung von IP-Adressen kein DHCP verwendet, wird auf dem Squeezebox-Touchscreen ein Adressenproblem angezeigt. An dieser Stelle können Sie die IP-Adresse, Subnetzmaske, Gateway-Adresse und DNS-Serveradresse eingeben. Wenn Sie hierbei Hilfe benötigen, wenden Sie sich an den Hersteller des Routers oder an die Person, die Ihr Netzwerk eingerichtet hat.* Weitere Informationen zur Einrichtung einer statischen IP-Adresse finden Sie unter: www.mysqueezebox.com/support.

Keine Musikwiedergabe

Wenn keine Musik gespielt wird:

1. Überprüfen Sie die eingestellte Lautstärke Ihres Squeezebox Radios.
2. Fügen Sie der Firewall-Software Ausnahmen hinzu. Wenn Sie die auf dem Computer gespeicherte Musik mithilfe der Squeezebox-Software abspielen, stellen Sie sicher, dass keine Firewall-Warmmeldungen auf dem Bildschirm angezeigt werden. Vergewissern Sie sich, dass die Firewall die erforderlichen Ausnahmen enthält. Zu diesen Ausnahmen zählen: Port 3483 (UDP-Protokoll), Port 3483 (TCP-Protokoll) und Port 9000 (TCP-Protokoll).
3. Versuchen Sie zu Testzwecken die Wiedergabe eines anderen Titels oder eines anderen Senders.
4. Wenn auf dem Squeezebox Radio "Angehalten" angezeigt wird, prüfen Sie die Internetverbindung.
5. You may be trying to play DRM (Digital Rights Management) encoded iTunes files. You can upgrade your iTunes library to the DRM-free format. Please visit www.apple.com/itunes for more information.

Meine Musiksammlung wird unter "Eigene Musik" nicht angezeigt

Wenn Sie die Musiksammlung auf dem Computer wiedergeben möchten, der Name des Computer jedoch nicht unter "Eigene Musik" angezeigt wird:

1. Vergewissern Sie sich, dass Sie die Squeezebox-Software von www.mysqueezebox.com installiert haben.
2. Vergewissern Sie sich, dass die Squeezebox-Software ausgeführt wird.

- **Windows** – Zeigen Sie mit der Maus auf das Symbol der Software in der Taskleiste. Wird “Squeezebox-Software wird ausgeführt” nicht angezeigt, klicken Sie mit der rechten Maustaste auf das Symbol und wählen Sie die Option “Squeezebox-Software starten”.
 - **Macintosh** – Klicken Sie auf “Systemeinstellungen” und dann auf “Squeezebox-Software”. Klicken Sie auf “Server starten”, wenn diese Option angezeigt wird. Wird “Server anhalten” angezeigt, wird die Software bereits ausgeführt.
3. Wenn Sie eine Firewall eines Drittherstellers (z. B. Trend Micro, Norton, McAfee oder OneCare) verwenden, rufen Sie unsere Support-Datenbank unter <http://faq.slimdevices.com> auf, um nach Artikeln zu Ihrer Firewall zu suchen. Wird Ihre Firewall nicht aufgeführt, fügen Sie für folgende drei Ports Ausnahmen hinzu: Port 3483 (UDP-Protokoll), Port 3483 (TCP-Protokoll) und Port 9000 (TCP-Protokoll). Informationen zu Änderungen an der Firewall-Software erhalten Sie, indem Sie im Internet nach “Ausnahmen, Ports, <Ihre Firewall-Software>” suchen oder sich an den Kundendienst des Herstellers wenden.
 4. Werden im Netzwerk mehrere Router oder Voice-over-IP (VOIP) verwendet oder wird ein Firmennetzwerk mit einer komplexen oder segmentierten Konfiguration genutzt, vergewissern Sie sich, dass sich das Squeezebox Radio und der Computer im selben Netzwerksegment befinden. Auf dieses Weise kann das Squeezebox Radio automatisch eine Verbindung zur Squeezebox-Software herstellen.

Sicherheitshinweise

Vorsicht: Elektroschockgefahr

- Verwenden Sie das Gerät nicht in der Nähe von Wasser.
 - Achten Sie darauf, die Lüftungsschlitze nicht zu blockieren. Installieren Sie das Gerät gemäß den Anweisungen des Herstellers.
 - Führen Sie niemals Gegenstände in die Lüftungsschlitze oder andere Öffnungen ein, da dies einen Elektroschock verursachen könnte.
 - Achten Sie auf einen Abstand von mindestens 15 cm rund um das Gerät, damit eine ausreichende Lüftung gewährleistet ist.
 - Die Lüftung darf nicht erschwert werden, etwa durch Verdecken der Öffnungen durch Gegenstände wie Zeitungen, Tischtücher, Vorhänge oder ähnliches.
 - Stellen Sie niemals offene Flammen in Form von brennenden Gegenständen (z. B. Kerzen) auf oder neben das Gerät.
 - Stellen Sie das Gerät auf eine stabile Unterlage, um zu verhindern, dass es herunterfällt und dabei beschädigt wird oder Schäden oder Verletzungen verursacht.
- Stellen Sie das Gerät nicht in der Nähe von Wärmequellen (Heizkörpern, Öfen, Herden oder anderen Wärme abgebenden Geräten wie Verstärkern) auf.
 - (Nicht für den europäischen Markt) Beachten Sie die Sicherheitsvorkehrungen und verwenden Sie den gepolten Stecker ordnungsgemäß. Bei den in den USA üblichen polarisierten Steckern ist ein Leiter breiter als der andere. Dieser breite Leiter ist eine Sicherheitsvorkehrung. Wenn das Gerät mit einem Netzstecker ausgestattet ist, der nicht in Ihre Steckdose passt, wenden Sie sich an Ihren Fachhändler.
 - Treten Sie nicht auf das Netzkabel und verhindern Sie ein Knicken oder Dehnen. Achten Sie besonders auf Kabelenden an Steckern, Mehrfachsteckdosen und Gerätebuchsen.
 - Verwenden Sie nur vom Hersteller genehmigtes Zubehör.
 - Ziehen Sie den Netzstecker während eines Gewitters oder bei längerer Nichtbenutzung.
 - Die Wartung des Geräts darf nur von qualifiziertem Fachpersonal vorgenommen werden. Das Gerät muss nur gewartet werden, wenn es auf irgendeine Weise beschädigt wurde (z. B. wenn das Netzkabel oder der Stecker beschädigt wurden, Flüssigkeiten oder Gegenstände in das Gerät gelangt sind, das Gerät Regen oder Feuchtigkeit ausgesetzt war, nicht ordnungsgemäß funktioniert oder fallen gelassen wurde).

- Trennen Sie das Gerät von der Stromversorgung, indem Sie den Netzstecker ziehen.
- Die Steckdose sollte leicht erreichbar sein und sich in der Nähe des Geräts befinden.

Warnung:

Zur Verringerung des Risikos eines Elektroschocks darf das Gerät niemals Regen oder Feuchtigkeit ausgesetzt werden.

Hinweise zum Gebrauch von Batterien

Vorsicht: Explosions- und Verletzungsgefahr bei falscher Ersatzbatterie. Öffnen oder beschädigen Sie die Batterien nicht und bringen Sie sie nicht in Kontakt mit elektrisch leitenden Materialien (Metallen), Feuchtigkeit, Flüssigkeiten, Feuer und Temperaturen über 54 °C. Durch unsachgemäße Behandlung können Batterien explodieren oder auslaufen und Körperverletzungen verursachen. Entsorgen Sie verbrauchte, auslaufende oder beschädigte Batterien entsprechend den Anweisungen des Herstellers und in Übereinstimmung mit den gesetzlichen Vorschriften. Verwenden oder laden Sie Batterien (Lithium-Ionen-Akkus) nicht, wenn sie auslaufen, verfärbt oder verformt sind. Verwenden Sie nur Batterien desselben Typs. Laden Sie Alkalibatterien nicht auf. Lassen Sie Akkus nicht für längere Zeit entladen oder unbenutzt liegen. Die Lebensdauer von Batterien hängt vom Einsatz ab. Wechseln Sie immer alle Batterien aus und kombinieren Sie alte Batterien nicht mit neuen. Wenn Sie das Gerät längere Zeit nicht verwenden, nehmen Sie die Batterien heraus, um ein Auslaufen zu vermeiden, und lagern Sie sie an einem kühlen, trockenen, kindersicheren Ort bei normaler Zimmertemperatur.

Warnung zum Netzteil

Vorsicht: Elektroschockgefahr! Warnung: Vermeiden Sie den Kontakt des Netzteils mit Regen, Feuchtigkeit, Flüssigkeit oder Wärmequellen (z. B. Heizkörpern, Herden, Verstärkern). Nur für den Gebrauch in Innenräumen ausgelegt. Verwenden Sie nur das im Lieferumfang enthaltene Netzteil. Verwenden Sie das Netzteil nicht, wenn es beschädigt ist, und versuchen Sie nicht, es zu reparieren. Prüfen Sie das Netzteil regelmäßig auf Schäden an Kabel, Stecker und Gehäuse.

Betriebs- und Lagerbedingungen

Betriebsbedingungen: 0.0 ~ +40,0 (°C), 10~90 % (Nicht kondensierend)

Umgebungsbedingungen bei Nichtbetrieb: -40.0 ~ +70,0 (°C), 10~95 % (außer Regen)

Logitech-Zulassungen

Das Produkt wurde unter Beachtung der Standards IEC, EN und UL 60950-1 getestet. Es sollte nur mit anderen geprüften Geräten verwendet werden.

Zusätzliche Informationen zur Einhaltung von Bestimmungen finden Sie unter <http://www.logitech.com/compliance>.

Der Einsatz dieses Geräts ist in den folgenden Ländern zugelassen: AT, CY, BE, BGR, DK, UK, FI, FR*, DE, GR, HU, IE, IT**, LU, NL, PT, ES, SE, IS, LI, NO, CH, CZ, PL, RO, SK, SI, EE, LV, LT, MT

* Für den Einsatz im Freien ist eine allgemeine Lizenz erforderlich. ** Nur für die Verwendung im Innenbereich.

Kabellose Produkte (mit Funkübertragung): Logitech Ireland Service Limited, Ballincollig Cork, Irland, erklärt, dass dieses Funkgerät den einschlägigen Vorschriften und den relevanten Bestimmungen der Richtlinie 1999/5/EC entspricht.

Die Konformitätserklärung kann von der folgenden Website-Adresse bezogen werden:

<http://www.logitech.com/compliance>

Von dieser Stelle aus gehen Sie zu der entsprechenden Produkt-Teilenummer, um die CE-Konformitätserklärung anzuzeigen.

Ein Hinweis zur Umwelt und zum Entsorgen dieses Produkts



Wir – und Ihre Regierungsbehörden – verwenden dieses Symbol, um Sie daran zu erinnern, elektronische Geräte sowie eventuell enthaltene Batterien getrennt vom Hausmüll zu entsorgen. Auf diese Weise können Rohstoffe gespart und unsere Gesundheit und die Umwelt geschützt werden. Informationen zu

Entsorgungs- und Recycling-Stellen erhalten Sie von Ihrer Gemeindeverwaltung.

Beschränkte Garantie für Hardwareprodukte von Logitech

Logitech garantiert, dass Ihr Logitech Hardwareprodukt für 2 Jahre ab dem Kaufdatum keine Material- und Verarbeitungsfehler aufweisen wird. Außer dort, wo dies vom anwendbaren Recht untersagt ist, ist diese Garantie nicht übertragbar und auf den Originalkäufer beschränkt. Diese Garantie gewährt Ihnen besondere gesetzliche Rechte, sie können jedoch auch andere Rechte besitzen, die je nach örtlichen Gesetzen unterschiedlich sind.

Logitechs gesamte Haftung und Ihr einziges Rechtsmittel für jegliche Art der Garantieverletzung ist nach Logitechs Ermessen entweder (1) die Reparatur oder der Austausch der Hardware oder (2) die Rückerstattung des bezahlten Preises, vorausgesetzt, dass die Hardware an den Kaufort oder solch anderen Ort zurückgebracht wird, der von Logitech bestimmt wird, und zwar zusammen mit einer Kopie der Kaufquittung oder einer datierten aufgeschlüsselten Quittung. Versandkosten können anfallen, außer dort, wo dies vom anwendbaren Recht untersagt wird. Logitech kann nach seinem Ermessen neue oder instand gesetzte oder gebrauchte Teile, die sich in gutem Betriebszustand befinden, zur Reparatur oder zum Austausch eines beliebigen Hardwareprodukts verwenden. Jedes Ersatzhardwareprodukt wird für den Rest der ursprünglichen Garantielaufzeit bzw. für dreißig (30) Tage mit einer Garantie versehen, je nachdem, welcher Zeitraum länger ist, oder für solch eine zusätzliche Zeitspanne, die in Ihrer Gerichtsbarkeit Anwendung findet.

Diese Garantie deckt keine Probleme oder Schäden ab, die durch Folgendes entstanden sind: (1) unvorhergesehenes Ereignis, Missbrauch, falsche Anwendung oder jedwede nicht genehmigte Reparatur, Modifikation oder Demontage, (2) unsachgemäße Bedienung oder unvorschriftsmäßige Wartung, eine von den Produktanweisungen abweichende Nutzung oder Anschluss an eine ungeeignete Spannungsversorgung oder (3) Gebrauch von Verbrauchsmaterialien wie Ersatzbatterien, die nicht von Logitech geliefert wurden, außer dort, wo eine solche Beschränkung vom anwendbaren Recht untersagt ist.

Erhalt des durch die Garantie gewährten Supports.

Gültige Garantieansprüche werden normalerweise innerhalb der ersten dreißig (30) Tage nach dem Kauf über den Kaufort abgewickelt; abhängig von dem Ort, an dem Sie das Produkt gekauft haben, kann diese Zeitspanne jedoch unterschiedlich sein – bitte erkundigen Sie sich diesbezüglich bei Logitech oder dem Händler, bei dem Sie das Produkt gekauft haben, nach Einzelheiten. Bei Garantieansprüchen, die nicht über den Kaufort abgewickelt werden können, oder sonstigen produktbezogenen Fragen wenden Sie sich bitte direkt an Logitech. Die Adressen und Kontaktinformationen für den Kundendienst von Logitech finden Sie in den Begleitunterlagen zum Produkt und im Internet unter www.logitech.com/support.

Haftungsbeschränkung. LOGITECH IST IN KEINEM FALL HAFTBAR FÜR JEGLICHEN SCHADENSERSATZ FÜR BESONDERE SCHADENSFOLGEN, FÜR INDIREKTE SCHADEN, FÜR NEBEN- UND FOLGESCHÄDEN, EINSCHLIESSLICH, JEDOCH NICHT BESCHRÄNKT AUF, DEN VERLUST VON GEWINNEN, EINNAHMEN ODER DATEN (OB DIREKT ODER INDIREKT) ODER KOMMERZIELLEN VERLUST AUF GRUND EINER VERLETZUNG EINER BELIEBIGEN AUSDRÜCKLICHEN ODER STILLSCHWEIGENDEN GARANTIE FÜR IHR PRODUKT, UND ZWAR SELBST DANN, WENN LOGITECH AUF DIE MÖGLICHKEIT SOLCHER SCHÄDEN AUFMERKSAM GEMACHT WURDE.

Laufzeit von stillschweigenden Zusagen und Gewährleistungen. AUSSER IN DEM VOM ANWENDBAREN RECHT ZUGELASSENEN UMFANG IST JEDE STILLSCHWEIGENDE ZUSAGE ODER GEWÄHRLEISTUNG DER ALLGEMEINEN GEBRAUCHSTÄLIGKEIT ODER EIGNUNG FÜR EINEN BESTIMMTEN ZWECK IN BEZUG AUF DIESES HARDWAREPRODUKT ZEITLICH AUF DIE LAUFZEIT DER ANWENDBAREN BESCHRÄNKTEN GARANTIE FÜR IHR PRODUKT BEGRENZT.

Zusätzliche Rechte. Da in manchen Ländern die Einschränkung der Gültigkeit einer stillschweigenden Garantie und der Ausschluss oder die Beschränkung der Haftung für zufällige oder Folgeschäden nicht gestattet sind, gelten die oben genannten Einschränkungen unter Umständen nicht für Sie. Diese Garantie gewährt Ihnen bestimmte Rechte. Je nach Land und Gesetzgebung stehen Ihnen unter Umständen noch weitere Rechte zu.

Nationale gesetzliche Rechte. Verbraucher besitzen Rechte nach anwendbarer nationaler Gesetzgebung, die sich auf den Verkauf von Konsumgütern beziehen. Diese Rechte sind von den in dieser beschränkten Garantie enthaltenen Zusicherungen nicht betroffen.

Keine anderen Garantien. Kein Händler, Vertreter oder Mitarbeiter von Logitech ist befugt, an dieser Garantie etwaige Modifikationen, Erweiterungen oder Zusätze vorzunehmen.

Gewährleistungszeitraum. In der EU sind Gewährleistungszeiten von weniger als zwei Jahren auf zwei Jahre zu verlängern.

Adresse von Logitech. Logitech Europe S.A. – CH-1101 Morges – Schweiz

Merci!

Vous venez d'acheter une radio Internet sans fil Logitech® Squeezebox™ Radio. Nous espérons que vous aurez autant de plaisir à l'utiliser que nous en avons eu à la créer.

Ce guide fournit les instructions de configuration matérielle de base. Une fois la configuration matérielle effectuée, les écrans de la Squeezebox Radio vous guideront dans les dernières étapes du processus de configuration. La section Dépannage présente à la fin du guide évoque les problèmes que vous pouvez rencontrer pendant le processus de configuration.

Pour obtenir la documentation complète sur le fonctionnement de la Squeezebox Radio, un guide des fonctions est disponible à l'adresse www.mysqueezebox.com.

Contenu

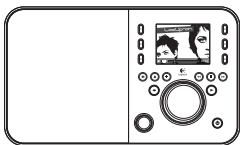

Squeezebox Radio



Guide de démarrage rapide

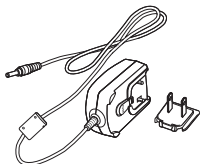

Boîtier d'alimentation avec adaptateur amovible



Câble audio 3,5 mm pour connecter votre iPod® ou un autre lecteur MP3

Obtenir de l'aide

Pour plus d'informations sur votre Squeezebox Radio, consultez le site www.mysqueezebox.com.

Pack d'accessoires en option (www.logitech.com)



Télécommande



Bloc de batterie
rechargeable

Configuration requise

Pour démarrer en utilisant votre Squeezebox Radio, vous aurez besoin des éléments suivants:



- une connexion Internet haut débit (par exemple, modem ADSL ou câble);
- le nom et le mot de passe de votre réseau sans fil ou une connexion Ethernet câblée.

Choix du meilleur emplacement

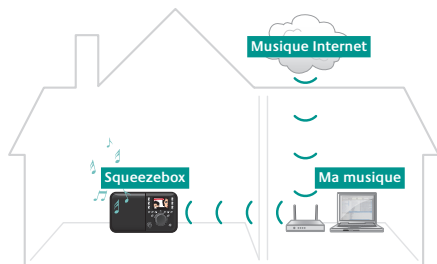
Grâce à sa taille réduite, la Squeezebox Radio permet de profiter de sa musique partout à la maison comme au bureau. Assurez-vous simplement que l'emplacement se trouve dans une zone de couverture sans fil, ou qu'une connexion Ethernet est disponible, et qu'il dispose d'une prise de courant (sauf si vous possédez le bloc de batterie rechargeable en option).



Installation standard de la Squeezebox Radio

	<p>Si vous souhaitez ajouter la Squeezebox Radio à votre réseau sans fil, assurez-vous qu'elle se trouve dans le champ de portée de votre réseau.</p>
	<p>Si vous comptez utiliser une connexion câblée, la Squeezebox doit se trouver à portée d'une prise Ethernet.</p>

* câble Ethernet non fourni.

Aperçu de la Squeezebox Radio

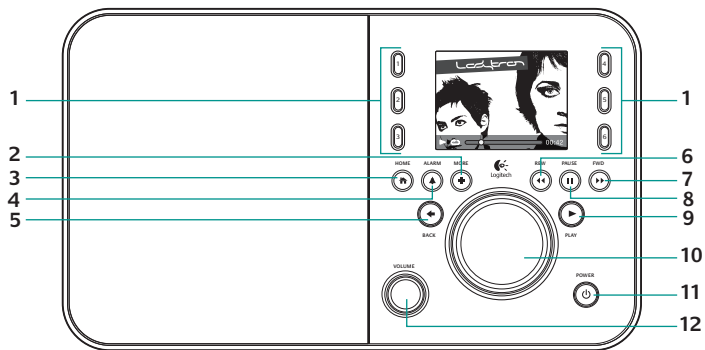

- | | | |
|--------------------------|------------------|----------------------------|
| 1. Boutons de préséglage | 5. Retour | 9. Lecture |
| 2. Plus | 6. Retour rapide | 10. Molette de réglage |
| 3. Accueil | 7. Avance rapide | 11. Mise sous tension |
| 4. Réveil | 8. Pause/Arrêt | 12. Volume
Push to Mute |

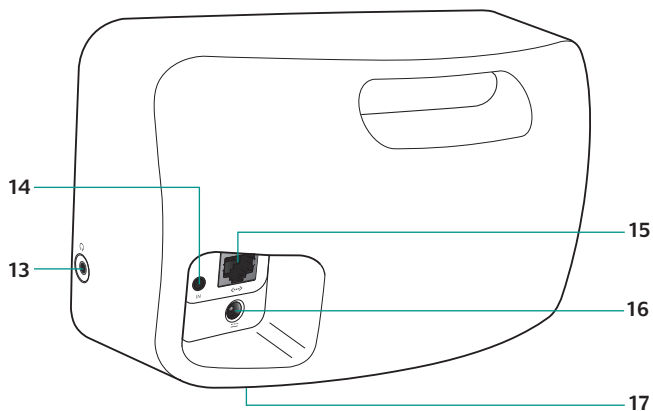

13. Ecouteurs

14. Entrée de ligne 3,5 mm

15. Ethernet

16. Alimentation secteur

17. Compartiment de la batterie rechargeable

Connexion de la Squeezebox Radio

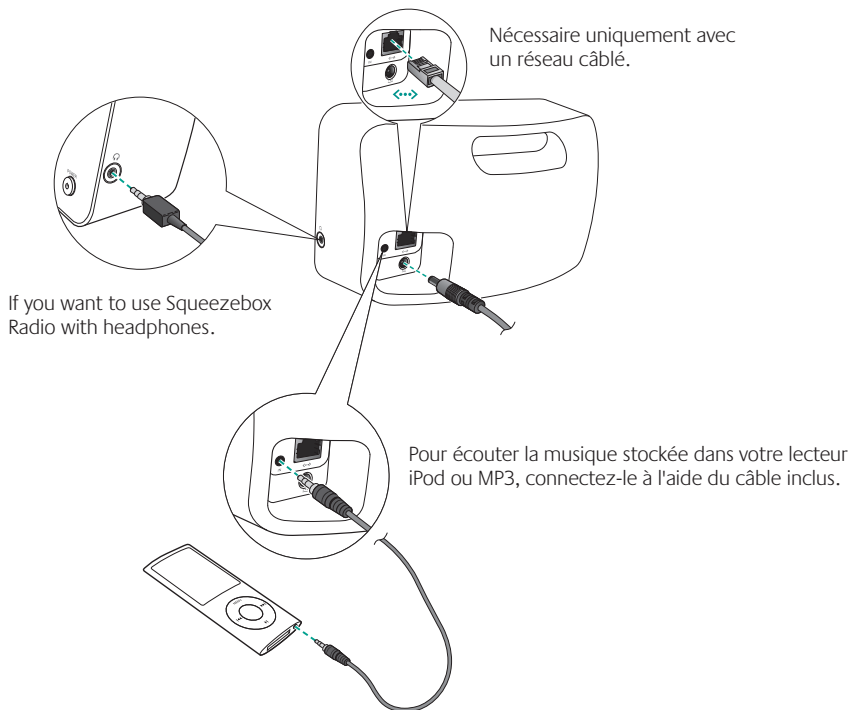

Branchement de la Squeezebox

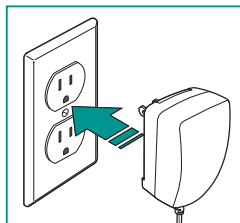
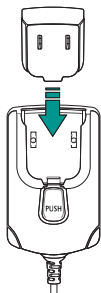

Une fois branchée, la Squeezebox Radio s'allume automatiquement au bout de quelques secondes.

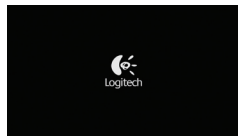

Écran de démarrage de la Squeezebox Radio

Configuration étapes par étapes

Pour terminer le processus de configuration, assurez-vous que votre routeur est activé et qu'il dispose d'une connexion Internet. Suivez simplement les instructions à l'écran en utilisant la molette de réglage.

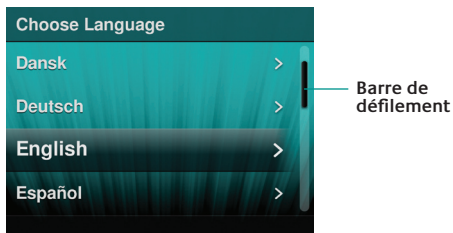

Commencez la configuration à l'écran.

Utilisation de la Squeezebox Radio

Lecture de musique depuis Internet

Votre Squeezebox Radio vous donne accès à des services musicaux ainsi qu'à des applications supplémentaires. Vous pouvez également obtenir ces applications à partir du site www.mysqueezebox.com.

Lecture de musique depuis votre ordinateur

Après avoir terminé le processus de configuration, consultez le site www.mysqueezebox.com et téléchargez le logiciel Squeezebox. La Squeezebox Radio peut ensuite lire la musique que vous avez stockée sur votre ordinateur. Les fichiers se trouvant dans iTunes® ou toute autre bibliothèque musicale sont analysés et indexés. Ensuite, sélectionnez simplement le nom de votre ordinateur dans l'écran Ma musique de votre Squeezebox, recherchez la chanson désirée et lancez la lecture.

Pour en savoir plus, téléchargez le Guide des fonctions de la Squeezebox Radio sur le site www.mysqueezebox.com.

Dépannage

Je dois réinitialiser la Squeezebox Radio.

Pour réinitialiser votre Squeezebox Radio, appuyez sur le bouton d'alimentation et maintenez-le enfoncé jusqu'à ce qu'elle s'éteigne et appuyez de nouveau sur ce bouton pour la rallumer.

Je souhaite configurer la Squeezebox Radio sur les réglages d'usine.

Pour réinitialiser les réglages d'usine de votre Squeezebox Radio, appuyez sur le bouton d'alimentation et maintenez-le enfoncé jusqu'à ce qu'elle s'éteigne et appuyez de nouveau sur ce bouton pour la rallumer. Maintenez immédiatement le bouton Plus enfoncé jusqu'à ce que le message "Réinitialisation réglages d'usine" s'affiche.

Vous pouvez également sélectionner **Menu > Réglages > Avancé > Réinitialisation réglages d'usine > Continuer**. Le logo Logitech s'affiche, suivi du message de réinitialisation des réglages d'usine.

Je ne connais ni le nom ni le mot de passe de mon réseau sans fil.

Si vous disposez d'un réseau sans fil mais que vous ne connaissez ni son nom, ni le mot de passe:

1. Vérifiez si vous ne les avez pas notés quelque part.
2. Demandez aux autres personnes de votre entourage si elles les connaissent.

3. Contactez la personne ayant configuré votre réseau domestique.
4. Consultez le manuel de votre routeur.
5. Contactez le fabricant de votre routeur pour obtenir son assistance.

Dans le cadre du processus de configuration, vous avez besoin du nom et du mot de passe affectés à votre réseau sans fil lors de son installation. Les noms de réseau sont parfois appelés "SSID" et les mots de passe sont parfois désignés "clés sans fil" ou "clés de sécurité".

Je ne trouve pas mon réseau.

Si votre réseau n'apparaît pas dans la liste des réseaux sans fil:

1. Assurez-vous que la Squeezebox Radio se trouve dans le rayon de communication de votre réseau sans fil.
2. Vérifiez sur l'ordinateur que le réseau est opérationnel.
3. Si votre routeur est configuré pour ne pas diffuser le nom de réseau (SSID), sélectionnez Autre réseau en bas de la liste de réseaux et saisissez le nom de votre réseau.
4. Débranchez votre routeur, attendez 30 secondes, puis rebranchez-le.
5. Consultez la documentation de votre routeur ou contactez le fabricant si vous avez besoin d'assistance.

Mon mot de passe est refusé.

Si votre mot de passe a été refusé:

1. Essayez de saisir le nom à nouveau. Il se peut qu'il y ait une faute de frappe.
2. Convertissez votre mot de passe du format ASCII au format hexadécimal. Si votre mot de passe de réseau n'est pas accepté, il se peut qu'il soit au format ASCII. (S'applique uniquement aux mots de passe WEP composés de cinq ou treize caractères.)

Pour plus d'informations, consultez notre base de connaissances sur le site www.mysqueezebox.com/support.

La connexion au réseau est impossible.

Si la Squeezebox Radio ne se connecte pas à votre réseau domestique:

1. Vérifiez que vous avez sélectionné le bon nom de réseau.
2. Essayez de sélectionner à nouveau le nom de votre réseau ou de renommer votre réseau. Si votre nom de réseau est standard (linksys, par exemple), il est possible que plusieurs réseaux portant ce nom existent dans votre zone d'habitation. Une façon d'éviter ce problème consiste à renommer votre réseau sans fil en utilisant un nom plus identifiable.

3. Désactivez le filtrage MAC. Si votre routeur utilise le filtrage MAC, désactivez-le ou ajoutez l'adresse MAC figurant sous la Squeezebox au tableau des dispositifs autorisés par le routeur.
4. Débranchez le routeur, attendez 30 secondes, rebranchez-le et répétez le processus de configuration.
5. Contactez le fournisseur de votre routeur pour obtenir son assistance.

* Normalement, la Squeezebox Radio s'appuie sur un serveur DHCP pour obtenir une adresse IP lors de la configuration. Si vous préférez utiliser une adresse IP statique, vous pouvez utiliser l'une des deux méthodes suivantes:

- a. Configurez et connectez votre Squeezebox comme d'habitude en utilisant le service DHCP. Une fois la configuration terminée, accédez à l'écran Paramètres et modifiez l'adresse IP en la saisissant manuellement.
- b. Saisissez une adresse IP statique. Si votre routeur n'utilise pas le service DHCP pour l'affectation des adresses IP, votre Squeezebox affiche un écran Problème d'adresse. Depuis cet écran, vous pouvez saisir l'adresse IP, le masque de sous-réseau, l'adresse de la passerelle et l'adresse du serveur DNS de votre réseau. Pour obtenir de l'aide concernant cette tâche, contactez la personne ayant configuré votre réseau sans fil ou le fournisseur de votre routeur.* Pour plus d'informations sur le réglage d'une adresse IP statique, rendez-vous sur la page www.mysqueezebox.com/support.

Le système ne lit pas de musique.

Si le système ne lit pas de musique:

1. Vérifiez le volume de votre Squeezebox Radio.
2. Ajoutez des exceptions dans votre logiciel de pare-feu. Si vous écoutez de la musique depuis votre ordinateur (à l'aide du logiciel Squeezebox), assurez-vous qu'aucun avertissement de pare-feu ne s'affiche à l'écran et que les exceptions appropriées sont définies dans votre pare-feu. Les exceptions nécessaires sont les suivantes: port 3483 (UDP), port 3483 (TCP) et port 9000 (TCP).
3. Essayez de lire un morceau ou de changer de station de radio.
4. Si la Squeezebox Radio affiche "Arrêté", vérifiez votre connexion Internet.
5. You may be trying to play DRM (Digital Rights Management) encoded iTunes files. You can upgrade your iTunes library to the DRM-free format. Please visit www.apple.com/itunes for more information.

Je ne parviens pas à trouver ma collection musicale dans Ma musique.

Si vous souhaitez lire la collection musicale stockée sur votre ordinateur mais si le nom de votre ordinateur ne s'affiche pas dans Ma musique:

1. Assurez-vous d'avoir installé le logiciel Squeezebox disponible à l'adresse www.mysqueezebox.com.
2. Vérifiez que le logiciel Squeezebox est en cours d'exécution.

- **Windows:** passez le curseur de la souris sur l'icône du logiciel dans la barre des tâches. Si le message "Logiciel Squeezebox en cours d'exécution" n'apparaît pas, cliquez avec le bouton droit de la souris sur l'icône et sélectionnez Démarrer le logiciel Squeezebox.
 - **Macintosh:** cliquez sur Préférences système, puis sur Logiciel Squeezebox. Cliquez sur le bouton s'il indique Démarrer. S'il indique Arrêter, l'application est déjà en cours d'exécution.
3. Si vous utilisez un logiciel de pare-feu tiers, tel que Trend Micro, Norton, McAfee ou OneCare, consultez notre base de connaissances sur le site www.mysqueezebox.com/support et recherchez les articles relatifs à votre pare-feu. Si votre pare-feu n'est pas évoqué dans notre base de connaissances, ajoutez des exceptions pour les trois ports suivants: port 3483 (UDP), port 3483 (TCP) et port 9000 (TCP). Pour savoir comment appliquer cette modification à votre logiciel de pare-feu, recherchez "exceptions, ports, <nom de votre application de pare-feu>" sur Internet ou contactez le support technique de votre logiciel de pare-feu.
 4. Si votre réseau utilise plusieurs routeurs ou un logiciel de voix sur IP (VOIP) ou si vous utilisez un réseau d'entreprise à la configuration complexe ou segmentée, vérifiez que votre ordinateur et la Squeezebox Radio se trouvent sur le même segment du réseau. Cela permet à la Squeezebox Radio de se connecter automatiquement au logiciel Squeezebox sur votre ordinateur.

Informations relatives à la sécurité



ATTENTION: RISQUE D'ELECTROCUTION

- N'utilisez pas l'appareil à proximité d'une source d'eau.
- Ne bloquez pas les événements de ventilation. Procédez à l'installation en respectant les instructions du fabricant.
- N'introduisez aucun objet dans les événements et les fentes de l'appareil: vous vous exposeriez à un risque d'électrocution.
- Dégagez une zone d'au moins 15 cm autour de l'appareil pour garantir une aération suffisante.
- N'empêchez pas l'aération: ne couvrez en aucune manière les événements de ventilation avec des journaux, des nappes, des rideaux, etc.
- Tenez l'appareil éloigné de toute source incandescente ou flamme (nue), telle qu'une bougie allumée.
- Placez l'appareil sur un support stable pour prévenir toute chute qui pourrait endommager son boîtier ou son mécanisme.
- N'installez pas l'appareil à proximité d'un radiateur, d'un poêle ou de toute autre source de chaleur (y compris les amplificateurs).
- Ne bloquez pas la fonction de sécurité de la fiche polarisée. Une fiche polarisée possède deux broches, dont l'une est plus large que l'autre. La broche large est fournie pour votre sécurité. Si la prise fournie ne correspond pas à votre prise secteur, consultez un électricien pour faire remplacer la prise obsolète.
- Évitez de marcher sur le cordon d'alimentation ou de le pincer, en particulier au niveau des prises, des socles de prises d'alimentation et du point de sortie de l'appareil.
- N'utilisez que les éléments annexes et les accessoires spécifiés par le fabricant.
- Débranchez cet appareil en cas d'orage ou si vous ne l'utilisez pas pendant des périodes prolongées.

- Les réparations doivent être effectuées par des techniciens qualifiés. L'appareil doit être réparé dès qu'il a été endommagé, par exemple si le cordon d'alimentation ou la prise est endommagé(e), si un liquide a été renversé, si des objets sont tombés dessus, s'il a été exposé à la pluie ou à l'humidité, s'il ne fonctionne pas normalement ou s'il est tombé.
- L'appareil doit être déconnecté de l'alimentation secteur. Pour ce faire, débranchez le cordon d'alimentation de l'appareil de la prise secteur.
- La prise d'alimentation doit se trouver à proximité du produit et doit être facilement accessible.

AVERTISSEMENT:

POUR REDUIRE LE RISQUE D'INCENDIE OU D'ELECTROCUTION, N'EXPOSEZ PAS CET APPAREIL A LA PLUIE OU A L'HUMIDITE.

Avertissement sur les piles

Attention: risque d'explosion et de dommage corporel en cas d'utilisation d'une batterie/de piles non appropriées. Ne pas ouvrir, abîmer ou exposer à des matériaux conducteurs (métal), à l'humidité, à du liquide, au feu ou à la chaleur (température supérieure à 54° C). La batterie/les piles risqueraient de fuir ou d'exploser, causant des dommages corporels. Se débarrasser des batteries/piles usagées, qui fuient ou endommagées conformément aux lois et règlements en vigueur dans votre pays et aux instructions du fabricant. Ne pas utiliser ni charger les batteries/piles (rechargeables au lithium-ion) si elles fuient ou si elles sont décolorées ou déformées. Ne mélangez pas différents types de piles. Ne pas charger les piles alcalines. Ne pas laisser les batteries/piles rechargeables déchargées ou inutilisées pendant de longues périodes. La longévité des batteries/piles varie en fonction de leur utilisation. Remplacer toutes les piles à la fois et ne pas mélanger piles neuves et piles usagées. Si le dispositif n'est pas utilisé pendant des périodes prolongées, retirer la batterie/les piles pour éviter les risques de fuite et les conserver hors de portée des enfants dans un endroit sec, à température ambiante.

Avertissement relatif au boîtier d'alimentation

Attention: risque d'électrocution! Avertissement: pour réduire le risque d'électrocution, ne pas exposer le boîtier d'alimentation à la pluie, à l'humidité, à des liquides ni à des sources de chaleur (radiateurs, poêles, amplificateurs, etc.). Exclusivement destiné à un usage en intérieur. N'utilisez pas d'autre type de boîtier d'alimentation. Si le boîtier d'alimentation est endommagé,

ne l'utilisez pas et ne tentez en aucun cas de le réparer. Vérifiez régulièrement que le boîtier d'alimentation ne présente pas de défaillance au niveau du câble, de la fiche ou du boîtier.

Conditions de fonctionnement et de stockage

Conditions de fonctionnement: 0,0 ~ +40,0 (C°), 10~90 % (sans condensation)

Conditions hors fonctionnement: -40,0 ~ +70,0 (C°), 10~95 % (sans pluie)

Conformité Logitech

Votre produit a été certifié aux normes IEC, EN et UL 60950-1. Il doit être utilisé uniquement avec des produits certifiés.

Pour plus d'informations sur la conformité, rendez-vous sur le site <http://www.logitech.com/compliance>.

L'utilisation de ce produit est autorisée dans les pays suivants:

AT, CY, BE, BG, DK, GB, FI, FR*, DE, GR, HU, IE, IT**, LU, NL, PT, ES, SE, IS, LI, NO, CH, CZ, PL, RO, SK, SI, EE, LV, LT, MT

* Licence générale requise pour l'usage en extérieur. ** Exclusivement destiné à un usage en intérieur.

Produits sans fil (émetteur radioélectrique): Par la présente, Logitech Ireland Service Limited, Ballincollig Cork, Ireland, déclare que ce périphérique à radiofréquence est conforme aux exigences essentielles et aux autres dispositions pertinentes de la directive 1999/5/EC.

Vous trouverez la Déclaration de conformité sur le site Web suivant: <http://www.logitech.com/compliance>

Une fois connecté, recherchez la référence du produit concerné pour lire la Déclaration de conformité CE correspondante.

Message relatif à l'environnement et au recyclage de ce produit



Dans le but de préserver les ressources et de protéger notre santé et l'environnement, nous (et votre gouvernement) utilisons ce symbole pour vous rappeler que vous devez séparer les équipements électroniques, y compris les piles, des déchets ménagers ordinaires. Pour plus d'informations sur les centres de traitement/recyclage appropriés, veuillez contacter votre municipalité.

Garantie limitée du matériel Logitech

Logitech garantit que votre produit Logitech est exempt de tout défaut de matériel et de construction pour 2 ans, à partir de sa date d'achat. Hormis lorsque les lois en vigueur l'interdisent, cette garantie n'est pas transférable et elle est limitée à l'acheteur initial. Cette garantie vous octroie un certain nombre de droits et vous bénéficiez également d'autres droits qui varient selon les lois locales en vigueur.

En cas de rupture de garantie, la seule obligation de Logitech et votre seul recours consistent, à la discrétion de Logitech, (1) à réparer ou remplacer le matériel, ou (2) à rembourser le montant payé, sous réserve qu'il soit renvoyé au point de vente ou à tout autre lieu indiqué par Logitech, accompagné d'un justificatif d'achat ou d'un reçu détaillé et daté. Des frais de port et de traitement peuvent être demandés, sauf si cela est contraire aux lois applicables. Logitech se réserve le droit d'utiliser des pièces neuves, remises à neuf ou déjà utilisées mais en état de marche pour réparer ou remplacer le produit. Tout matériel de remplacement sera garanti pour le reste de la période de garantie initiale ou pour trente (30) jours, selon la période la plus longue, ou pour toute durée supplémentaire éventuellement requise par la loi dans votre juridiction.

Cette garantie ne couvre pas les problèmes ou les préjudices résultant (1) d'un accident, d'un abus, d'une mauvaise utilisation, d'une modification ou d'un désassemblage ; (2) d'une utilisation ou d'un entretien incorrect, d'une utilisation non conforme aux instructions fournies avec le produit ou d'un branchement à une alimentation dont la tension est inadéquate ; ou (3) de l'utilisation de consommables (piles de remplacement, par exemple) non fournis par Logitech, hormis là où une telle restriction est interdite par les lois en vigueur.

Comment bénéficier de la garantie. Les réclamations fondées, et qui sont liées à la garantie, sont en général traitées par l'intermédiaire du point de vente dans les trente (30) jours suivant l'achat. Cette durée peut toutefois varier en fonction du lieu d'achat. Veuillez vous renseigner auprès de Logitech ou de la boutique qui vous a vendu le produit pour plus de détails. Les réclamations qui ne peuvent être traitées par l'intermédiaire du point de vente, et les autres questions liées au produit, doivent être adressées directement à Logitech. Les adresses et les coordonnées du service client de Logitech sont mentionnées dans la documentation qui accompagne votre produit, et sur Internet à l'adresse www.logitech.com/support.

Limite de responsabilité. LOGITECH NE PEUT ÊTRE TENU RESPONSABLE DE TOUT PRÉJUDICE SPÉCIAL, INDIRECT, CONSÉCUTIF OU ACCIDENTEL, Y COMPRIS, MAIS SANS RESTRICTION, DE TOUT MANQUE À GAGNER, DE TOUTE PERTE DE RECETTES OU DE DONNÉES (DIRECTE OU INDIRECTE) OU DE TOUT PRÉJUDICE COMMERCIAL POUR RUPTURE DE TOUTE GARANTIE EXPLICITE OU IMPLICITE CONCERNANT VOTRE PRODUIT, MÊME SI LOGITECH A ÉTÉ INFORMÉ DE L'ÉVENTUALITÉ DE CES PRÉJUDICES.

Durée des garanties implicites. HORMIS LORSQUE CELA EST INTERDIT PAR LES LOIS EN VIGUEUR, TOUTE GARANTIE IMPLICITE OU CONDITION DE QUALITÉ MARCHANDE OU D'ADAPTATION À UN USAGE PARTICULIER EST LIMITÉE EN TEMPS, POUR UNE DURÉE CORRESPONDANT À LA DURÉE DE LA PÉRIODE DE GARANTIE LIMITÉE APPLICABLE À VOTRE PRODUIT.

Droits supplémentaires. Certaines juridictions ne reconnaissent pas les limitations de durée des garanties implicites ou n'autorisent pas l'exclusion ou la limitation des dommages accessoires ou consécutifs ; il est donc possible que les limitations ou l'exclusion susmentionnée ne s'applique pas à votre cas. La présente garantie vous confère des droits légaux spécifiques, qui peuvent varier selon l'Etat, le pays ou la juridiction.

Droits nationaux prévus par la loi. Les consommateurs bénéficient de droits reconnus par la loi en vertu de la législation nationale applicable régissant la vente de biens de consommation. Ces droits ne sont pas affectés par les garanties mentionnées dans cette garantie limitée.

Aucune autre garantie. Aucun distributeur, représentant ou employé de Logitech n'est autorisé à modifier ou étendre la présente garantie, ni à ajouter des éléments.

Durée de garantie. Veuillez noter que dans l'Union européenne, toute période de garantie inférieure à deux années doit être rallongée pour atteindre une durée de deux années complètes.

Adresse de Logitech. Logitech Europe S.A. - CH-1110 Morges - Suisse

Grazie!

Grazie per avere acquistato una radio Wi-Fi/Internet Logitech® Squeezebox™ Radio. Ci auguriamo che l'utilizzo di questo prodotto risulti soddisfacente quanto lo è stato il suo processo di creazione.

Questa guida comprende le informazioni di base sulla configurazione hardware. Una volta completata quest'ultima, le schermate di Squeezebox Radio guideranno l'utente verso il resto del processo di configurazione. La sezione Risoluzione dei problemi al termine della guida elenca i problemi che si potrebbero incontrare durante tale processo.

Per la documentazione completa sulle funzionalità di Squeezebox Radio, è disponibile una guida delle funzioni sul sito Web www.mysqueezebox.com.

Contenuto della confezione

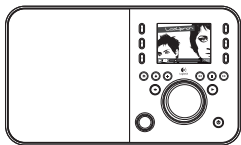

Squeezebox Radio



Guida rapida

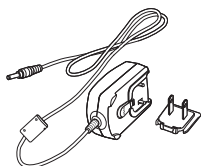

Alimentatore con adattatore
rimovibile



Cavo audio da 3,5 mm:
per il collegamento dell'iPod®
o un altro lettore MP3

Assistenza

Per ulteriori informazioni su Squeezebox visitare il sito Web www.mysqueezebox.com.

Pacchetto di accessori opzionale (www.logitech.com)

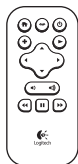

Telecomando



Batteria ricaricabile

Operazioni preliminari

Per iniziare a utilizzare Squeezebox Radio, occorre:



- Una connessione Internet a banda larga (per esempio, DSL o modem via cavo)
- Nome e password della rete wireless o una connessione Ethernet cablata

Ricerca di una posizione valida

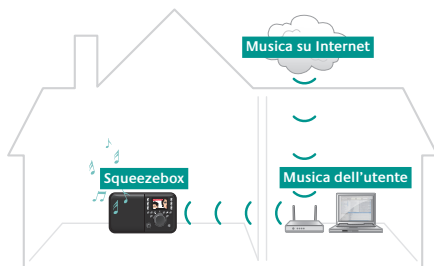
Le dimensioni compatte di Squeezebox Radio consentono di ascoltare la musica in ogni luogo dell'abitazione o dell'ufficio. È sufficiente la presenza di una copertura Wi-Fi o una connessione Ethernet e una presa di corrente (superflua in presenza della batteria ricaricabile opzionale).



Una tipica configurazione di Squeezebox Radio

	Se si intende aggiungere Squeezebox Radio a una rete wireless, accertarsi che Squeezebox si trovi entro la portata della rete wireless.
	Se si intende impostare una connessione cablata, posizionare Squeezebox Radio entro la portata di una presa Ethernet.

* Cavo Ethernet non incluso.

Panoramica su Squeezebox Radio

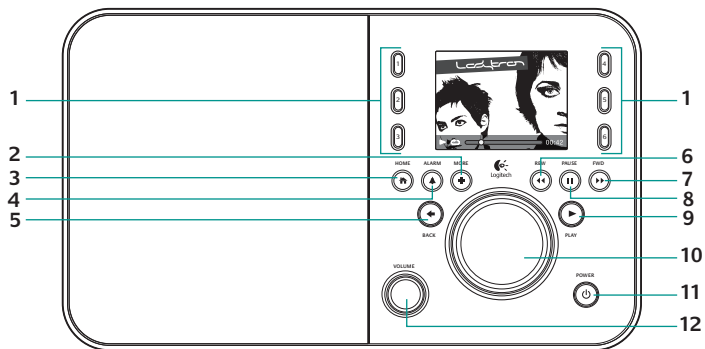

- | | | |
|--------------------------|-------------------|----------------------------|
| 1. Pulsanti preimpostati | 5. Indietro | 9. Riproduzione |
| 2. Altro | 6. Riavvolgimento | 10. Manopola pulsante |
| 3. Pagina iniziale | 7. Avanzamento | 11. Accensione |
| 4. Sveglia | 8. Pausa/Stop | 12. Volume
Push to Mute |

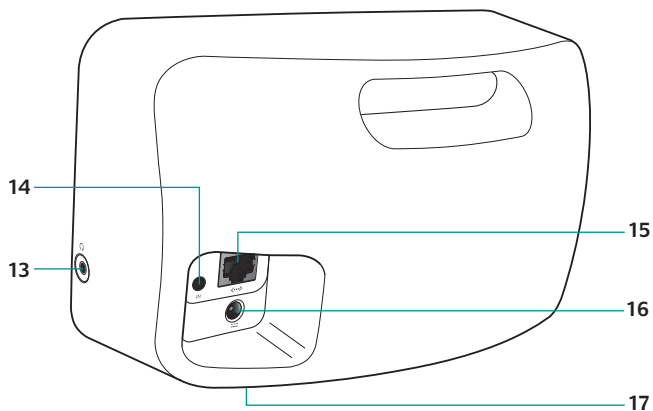

13. Cuffia

14. Connettore di ingresso
da 3,5 mm

15. Ethernet

16. Connessione alimentazione

17. Vano batteria ricaricabile

Connessione di Squeezebox Radio

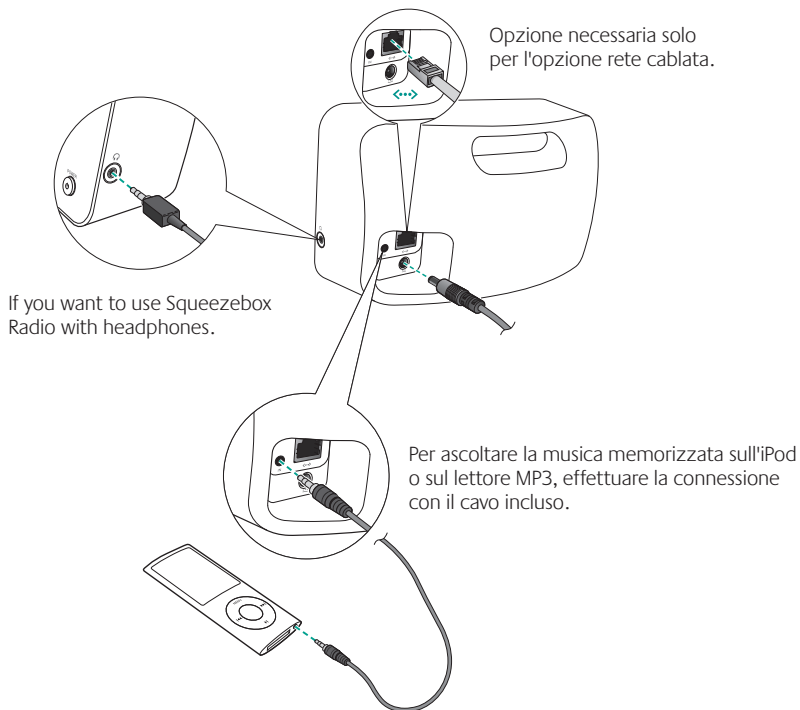

Connessione di Squeezebox

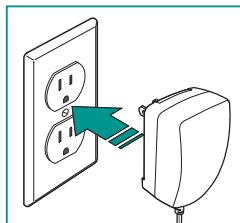
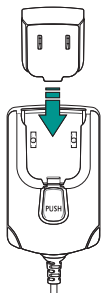

Dopo la connessione di Squeezebox Radio, l'unità si accende automaticamente entro pochi secondi.

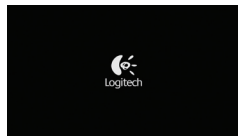

Schermata di avvio di Squeezebox Radio

Andare alla configurazione a video

Per completare il processo di configurazione, accertarsi che il router sia acceso e che disponga di una connessione Internet. Seguire i semplici passaggi a video usando la manopola pulsante.

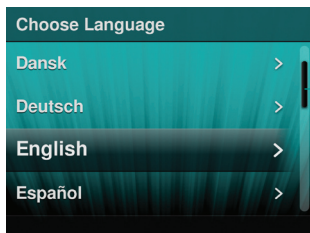

Barra di scorrimento

Iniziare il processo di configurazione a video

Utilizzo di Squeezebox Radio

Riproduzione della musica da Internet

In qualità di utente di Squeezebox Radio, è possibile navigare e aggiungere servizi musicali e altre applicazioni add-on, direttamente da Squeezebox Radio o visitando il sito Web www.mysqueezebox.com.

Riproduzione della musica dal computer

Una volta completato il processo di configurazione, andare al sito Web www.mysqueezebox.com e scaricare il software Squeezebox. A questo punto, Squeezebox Radio può riprodurre la musica memorizzata sul computer. I file presenti nella libreria musicale iTunes® o di altro tipo vengono analizzati e indicizzati. In seguito, è sufficiente selezionare il nome del computer dalla schermata Musica su Squeezebox, navigare fino al brano desiderato e riprodurlo.

Per ulteriori informazioni, scaricare la Guida delle funzioni di Squeezebox Radio sul sito Web www.mysqueezebox.com.

Risoluzione dei problemi

Riavvio di Squeezebox Radio

Per riavviare Squeezebox Radio, premere senza rilasciare il pulsante di accensione finché l'unità non si spegne, quindi toccare il medesimo pulsante per fornire di nuovo alimentazione.

Ripristino delle impostazioni predefinite di fabbrica di Squeezebox Radio

Per ripristinare le impostazioni predefinite di fabbrica di Squeezebox Radio, premere senza rilasciare il pulsante di accensione finché l'unità non si spegne, quindi toccare il medesimo pulsante per fornire di nuovo alimentazione. Premere immediatamente senza rilasciare il pulsante Altro finché sullo schermo non appare il messaggio "Ripristino impostazioni fabbrica".

In alternativa, andare su [Home > Impostazioni > Avanzate > Ripristino impostazioni fabbrica > Continua](#). Viene visualizzato il logo Logitech, seguito dal messaggio Ripristino impostazioni fabbrica.

Non ho il nome e la password della rete wireless

Se non si conosce il nome e la password della rete e si dispone di una rete wireless:

1. Verificare se queste informazioni sono state annotate da qualche parte.
2. Chiedere ad altri membri della famiglia se conoscono tali informazioni.

3. Contattare chi ha configurato la rete domestica.
4. Controllare il manuale del router.
5. Contattare il fabbricante del router per avere assistenza.

Durante il processo di configurazione, è necessario avere il nome e la password assegnati alla rete wireless al momento della sua installazione. Il nome di rete viene talvolta chiamato SSID, mentre la password è talvolta denominata chiave wireless o chiave di protezione.

Non riesco a trovare la rete

Se l'elenco delle reti wireless non comprende la rete dell'utente:

1. Verificare che Squeezebox Radio si trovi entro la portata della rete wireless.
2. Osservare il computer per verificare se la rete è attivata.
3. Se il router è configurato per non trasmettere il nome di rete (SSID), selezionare Altra rete nella parte inferiore dell'elenco di reti e immettere il nome della propria rete.
4. Scollegare il router, attendere 30 secondi e ricollegare il router.
5. Consultare la documentazione del router o contattare il fabbricante per avere assistenza.

Password non accettata

Se la password non è stata accettata:

1. Provare a digitarla nuovamente. Potrebbe essersi verificato un errore di battitura.
2. Convertire la password dal formato ASCII a quello esadecimale. Se la password di rete non viene accettata, potrebbe essere in formato ASCII. (Ciò vale solo per le password WEP con lunghezza di 5 o 13 caratteri).

Per ulteriori informazioni, consultare la Knowledge Base sul sito Web www.mysqueezebox.com/support.

Connessione di rete non effettuata

Se Squeezebox Radio non si connette alla rete domestica:

1. Confermare di avere selezionato il nome di rete corretto.
2. Provare a selezionare di nuovo il nome di rete o cambiare il nome di quest'ultima. Se il nome prescelto è un nome comune come ad esempio linksys, potrebbero esserci molte reti con quel nome nelle vicinanze. Un modo per evitare questo problema è quello di rinominare la rete wireless assegnando un nome meno comune.
3. Disattivare il filtro MAC. Se il router sta utilizzando il filtro MAC, disattivarlo o aggiungere alla tabella dei dispositivi consentiti del router l'indirizzo MAC indicato sulla parte inferiore di Squeezebox.
4. Scollegare il router, attendere 30 secondi, ricollegare il router e provare a ripetere il processo di configurazione.

5. Per avere assistenza, contattare il rivenditore del router.

* Squeezebox Radio si affida solitamente a un server DHCP per fornire un indirizzo IP durante la configurazione. Se si preferisce utilizzare un indirizzo IP statico, seguire una di queste due procedure:

- a. Configurare e connettere Squeezebox come al solito utilizzando DHCP. Una volta completata la configurazione, andare alla schermata Impostazioni e cambiare l'indirizzo IP digitandolo manualmente.
- b. Immettere un indirizzo IP statico. Se il router non è impostato per utilizzare DHCP per assegnare gli indirizzi IP, Squeezebox visualizzerà una schermata Problema indirizzo. A questo livello è possibile immettere il proprio indirizzo IP, la maschera di sottorete, l'indirizzo gateway e l'indirizzo del server DNS. Per assistenza con questa procedura, contattare chi ha configurato la rete wireless o il rivenditore del router.* Per ulteriori informazioni sull'impostazione di un indirizzo IP statico, andare sul sito Web: www.mysqueezebox.com/support.

La musica non viene riprodotta

Se la musica non viene riprodotta:

1. Controllare il volume di Squeezebox Radio.
2. Aggiungere eccezioni al software firewall. Se si sta ascoltando musica dal computer (utilizzando il software Squeezebox), verificare che sullo schermo non appaiano messaggi di avvertimento del firewall e che questo contenga le eccezioni appropriate. Le eccezioni richieste includono: porta UDP 3483, porta TCP 3483 e porta TCP 9000.
3. Come test, provare a riprodurre un brano differente o un'altra stazione radio.
4. Se Squeezebox Radio visualizza la scritta "Arrestato", controllare la connessione Internet.
5. You may be trying to play DRM (Digital Rights Management) encoded iTunes files. You can upgrade your iTunes library to the DRM-free format. Please visit www.apple.com/itunes for more information.

Non riesco a trovare la mia raccolta musicale in Musica.

Se si desidera riprodurre la raccolta musicale memorizzata nel computer, ma il nome di quest'ultimo non viene visualizzato in Musica:

1. Accertarsi di avere installato il software Squeezebox dal sito Web www.mysqueezebox.com.
2. Verificare che il software Squeezebox sia in esecuzione.
 - **Windows:** passare il puntatore del mouse sull'icona del software nella barra delle applicazioni. Se non appare la scritta "Software Squeezebox in esecuzione", fare clic con il tasto destro del mouse sull'icona e selezionare Avvia software Squeezebox.
 - **Macintosh:** fare clic su Preferenze di sistema, quindi fare clic su Software Squeezebox. Se il pulsante mostra la scritta Avvia server, fare clic su di esso. Se il pulsante riporta la dicitura Arresta server, l'applicazione è già in esecuzione.

3. Se si sta utilizzando un firewall di terze parti come ad esempio Trend Micro, Norton, McAfee oppure OneCare, consultare la Knowledge Base sul sito Web www.mysqueezebox.com/support e cercare gli articoli inerenti allo specifico firewall. Se il firewall non è compreso nella Knowledge Base, aggiungere le eccezioni per le tre porte come segue: porta UDP 3483, porta TCP 3483 e porta TCP 9000. Per informazioni su come apportare queste modifiche nel software firewall, cercare su Internet le parole chiave "eccezioni, porte, <nome dell'applicazione firewall>" o contattare l'assistenza tecnica del proprio software firewall.
4. Se la propria rete utilizza più router, un sistema Voice over IP (VOIP) o se ci si trova in una rete aziendale che ha una configurazione di rete complessa o segmentata, accertarsi che il computer e Squeezebox Radio si trovino nello stesso segmento di rete. Ciò consente a Squeezebox Radio di connettersi automaticamente al software Squeezebox sul proprio computer.

Informazioni sulla sicurezza



ATTENZIONE - PERICOLO DI SCOSSE ELETTRICHE

- Non utilizzare il dispositivo in prossimità di acqua.
- Non bloccare le aperture per la ventilazione. Eseguire l'installazione secondo le istruzioni del produttore.
- Non inserire oggetti nelle aperture per la ventilazione o in altre fessure del dispositivo al fine di evitare qualsiasi rischio di incendio o di scosse elettriche.
- Non collocare alcun oggetto nel raggio di 15 cm dal dispositivo per garantire una ventilazione sufficiente.
- Non ostacolare la ventilazione coprendo le relative aperture con oggetti quali giornali, teli, tende e così via.
- Non posizionare fonti di fiamme libere non riparate, quali candele accese, sul dispositivo o vicino a esso.
- Collocare il dispositivo in posizione stabile per evitare che possa cadere danneggiandosi o causando lesioni personali.
- Non installare il dispositivo in prossimità di fonti di calore quali termosifoni, stufe e altri apparecchi che producono calore, inclusi gli amplificatori.
- Non disattivare il dispositivo di sicurezza della spina polarizzata. Una spina polarizzata presenta due lamine, una più larga dell'altra. La lamina larga viene fornita per garantire maggiore sicurezza. Se la spina fornita in dotazione non è compatibile con la presa di corrente esistente, contattare un elettricista per sostituire la presa obsoleta.
- Evitare che il cavo di alimentazione venga calpestato o pizzicato, in particolare in corrispondenza di spine, prese integrate e punti in cui i cavi escono dal dispositivo.
- Utilizzare soltanto collegamenti o accessori specificati dal produttore.
- Scollegare il dispositivo durante i temporali con fulmini o quando non viene utilizzato per lunghi periodi di tempo.
- Tutti gli interventi di assistenza devono essere effettuati da personale specializzato. È necessario ricorrere a interventi di riparazione per qualsiasi tipo di guasto, ad esempio quando vengono danneggiati il cavo di alimentazione o la spina, è stato versato del liquido o sono caduti oggetti nel dispositivo oppure quest'ultimo è stato esposto a pioggia o umidità, non funziona correttamente o è caduto.
- Il dispositivo deve essere scollegato dalla presa di alimentazione rimuovendo il cavo di alimentazione dalla presa CA.
- Utilizzare una presa di corrente che si trovi nelle vicinanze dell'apparecchiatura e che sia di facile accesso.

AVVISO:

PER RIDURRE IL RISCHIO DI INCENDIO O SCOSSE ELETTRICHE, NON ESPORRE IL DISPOSITIVO A PIOGGIA O UMDITÀ.

Informazioni sulla batteria

Attenzione. l'utilizzo di batterie di tipo non corretto comporta un rischio di esplosione e di lesioni personali. Non aprire, manomettere o esporre la batteria a materiali conduttori (metalli), umidità, liquidi, fiamme o calore (al di sopra di 54° C). Se le batterie non sono utilizzate correttamente, si possono avere perdite o esplosione, con conseguenti lesioni personali. Smaltire le batterie esaurite, danneggiate o che presentano perdite come indicato dal produttore e in conformità alle leggi locali. Non utilizzare, né ricaricare le batterie (ricaricabili agli ioni di litio) se presentano perdite, sono scolorite o deformate. Non utilizzare contemporaneamente tipi di batterie diversi. Non ricaricare le batterie alcaline. Non lasciare le batterie ricaricabili inutilizzate o scariche per un periodo di tempo prolungato. La durata delle batterie dipende dall'utilizzo. Quando si sostituiscono le batterie, rimuovere tutte le batterie usate e non utilizzare batterie vecchie assieme a quelle nuove. Se il dispositivo rimane inutilizzato per un periodo prolungato, rimuovere le batterie per evitare perdite e conservarle in un luogo fresco, asciutto e a temperatura ambiente, al di fuori della portata dei bambini.

Avviso relativo all'alimentatore

Attenzione! Pericolo di scosse elettriche. **Avviso:** per ridurre il rischio di scosse elettriche, non esporre l'alimentatore CA a pioggia, umidità, liquidi o fonti di calore (ad es., termosifoni, diffusori di aria calda, stufe, amplificatori e così via). Solo per uso in ambienti interni. Non utilizzare altri tipi di alimentatore con il prodotto. Non utilizzare alimentatori danneggiati, né provare a ripararli. Ispezionare regolarmente l'alimentatore per rilevare l'eventuale presenza di danni al cavo, alla spina e all'involucro.

Condizioni di utilizzo e conservazione

Condizioni di utilizzo: 0.0 ~ +40,0 (gradi C), 10~90% (senza condensa)

Condizioni di non utilizzo: -40,0 ~ +70,0 (gradi C), 10~95% (esclusa la pioggia)

Conformità Logitech

Questo prodotto è conforme agli standard IEC, EN e UL 60950-1 e pertanto deve essere utilizzato soltanto con altri prodotti certificati.

Per ulteriori informazioni sulla conformità, andare sul sito Web <http://www.logitech.com/compliance>.

L'utilizzo di questo prodotto è autorizzato nei seguenti paesi:

AT, CY, BE, BGR, DK, UK, FI, FR*, DE, GR, HU, IE, IT**, LU, NL, PT, ES, SE, IS, LI, NO, CH, CZ, PL, RO, SK, SI, EE, LV, LT, MT

* È richiesta una licenza generale per l'utilizzo all'aperto. ** Solo per uso in ambienti interni.

Prodotti cordless (trasmettitore radio): Con la presente, Logitech Ireland Service Limited, Ballincollig Cork, Irlanda, dichiara che questo dispositivo a radiofrequenza è conforme ai requisiti essenziali e alle altre disposizioni pertinenti stabilite dalla direttiva 1999/5/CE.

È possibile prendere visione della Dichiarazione di conformità andando sul seguente sito Web:
<http://www.logitech.com/compliance>

Una volta effettuato l'accesso, individuare il codice parte appropriato del prodotto per visualizzare la Dichiarazione di conformità CE.

Messaggio sulla salvaguardia dell'ambiente e sullo smaltimento di questo prodotto

Per contribuire a preservare le risorse naturali e proteggere la salute e l'ambiente, Logitech e le autorità governative utilizzano questo simbolo per ricordare all'utente che ha l'obbligo di smaltire le apparecchiature elettroniche, incluse le batterie, separatamente dai normali rifiuti domestici. Per ulteriori informazioni sui centri di smaltimento/riciclaggio autorizzati, contattare l'amministrazione locale.

Garanzia limitata prodotto hardware Logitech

Logitech garantisce che il prodotto Logitech acquistato sarà privo di difetti dei materiali e di produzione per il periodo di 2 anni a decorrere dalla data dell'acquisto. Fatta eccezione per quanto proibito dalla legge in vigore, la presente garanzia non è trasferibile ed è limitata all'acquirente originale. La presente garanzia attribuisce all'acquirente diritti legali specifici, e l'acquirente può a sua volta vantare altri diritti che variano a seconda delle leggi locali.

L'intera responsabilità di Logitech ed il rimedio esclusivo dell'acquirente per qualsiasi violazione di garanzia sarà, a discrezione di Logitech: (1) riparazione o sostituzione dell'hardware, oppure (2) rimborso del prezzo pagato, a condizione che l'hardware sia stato restituito al punto di acquisto o al luogo eventualmente indicato da Logitech, accompagnato dalla copia della ricevuta d'acquisto o dalla ricevuta dettagliata e datata. Possono essere applicate spese di spedizione e di movimentazione, fatta eccezione per i casi in cui ciò è proibito dalla legge in vigore. Per riparare o sostituire un prodotto hardware, Logitech ha la facoltà, a propria discrezione, di utilizzare parti nuove, rinnovate o usate in buone condizioni di funzionamento. Qualsiasi prodotto hardware di sostituzione sarà garantito per tutto il tempo rimanente del periodo di garanzia originale, o per trenta (30) giorni, quale dei due periodi sia il più lungo, oppure per qualsiasi periodo di tempo aggiuntivo che sia conforme alle disposizioni di legge in vigore localmente.

La presente garanzia non copre problemi o danni risultanti da: (1) incidente, abuso, applicazione impropria, riparazione, modifica o disassemblaggio non autorizzati; (2) operazione impropria di manutenzione, utilizzo non conforme alle istruzioni relative al prodotto o collegamento ad una tensione di alimentazione impropria; oppure (3) utilizzo di accessori non forniti da Logitech, quali ad es. batterie di ricambio, fatta eccezione per i casi in cui tali restrizioni siano proibite dalla legge in vigore.

Come ottenere assistenza per la garanzia. Le richieste di intervento in garanzia valide vengono di norma gestite attraverso il punto di acquisto del prodotto nel caso vengano presentate nei primi trenta (30) giorni dopo l'acquisto stesso; questo periodo di tempo può tuttavia variare a seconda del luogo in cui è stato effettuato l'acquisto. Si prega di accertare questo particolare con Logitech o con il dettagliante presso il quale si è acquistato il prodotto. Le richieste di intervento in garanzia che non possono essere gestite attraverso il punto di acquisto, nonché qualsiasi altra domanda relativa al prodotto, dovranno essere rivolte direttamente a Logitech. Gli indirizzi e le informazioni di contatto per il servizio di assistenza clienti Logitech sono rinvenibili nella documentazione che accompagna il prodotto acquistato, nonché sul Web all'indirizzo www.logitech.com/support.

Esclusione di responsabilità. LOGITECH NON SARÀ RESPONSABILE PER ALCUN DANNO SPECIALE, INDIRETTO, INCIDENTALE O CONSEGUENZIALE DI QUALSIASI GENERE, COMPRESA - A TITOLO ESEMPLIFICATIVO E SENZA LIMITAZIONI - PERDITE DI PROFITTI, DI INTROITI O DI DATI (SIA DIRETTAMENTE CHE INDIRETTAMENTE) O PERDITE COMMERCIALI PER LA VIOLAZIONE DI QUALSIASI GARANZIA ESPLICITA O IMPLICITA SUL PRODOTTO ACQUISTATO, ANCHE NEL CASO IN CUI LOGITECH SIA STATA INFORMATA DELLA POSSIBILITÀ DI TALI DANNI.

Durata delle garanzie implicite. FATTA ECCEZIONE PER QUANTO PROIBITO DALLA LEGGE IN VIGORE, QUALSIASI GARANZIA IMPLICITA O CONDIZIONE DI COMMERCIALITÀ O DI IDONEITÀ AD UN USO PARTICOLARE RELATIVA A QUESTO PRODOTTO HARDWARE È LIMITATA ALLA DURATA DEL PERIODO DI GARANZIA LIMITATA SPECIFICO PER IL PRODOTTO ACQUISTATO.

Diritti aggiuntivi. Alcune giurisdizioni non ammettono limitazioni sulla durata delle garanzie implicite o l'esclusione o la limitazione per danni incidentali o consequenziali e pertanto la limitazione di cui sopra potrebbe non essere applicabile ovunque. La presente garanzia conferisce diritti legali specifici all'utente che potrà inoltre godere di altri diritti che variano da stato a stato o in base alla giurisdizione.

Diritti legali nazionali. I consumatori godono dei diritti legali sanciti dalle leggi nazionali in vigore relative alla vendita di prodotti destinati ai consumatori. Tali diritti non sono influenzati dalle garanzie contenute nella presente garanzia.

Assenza di altre garanzie. Nessun venditore, agente o dipendente Logitech è autorizzato ad apportare modifiche, estensioni o aggiunte alla presente garanzia.

Periodi di garanzia. Tenere presente che nell'Unione europea, periodi di garanzia inferiore a due anni verranno aumentati a tale periodo.

Indirizzo Logitech. Logitech Europe S.A. – CH-1110 Morges – Svizzera

¡Gracias!

Gracias por adquirir una radio por Internet Wi-Fi Logitech® Squeezebox™ Radio. Esperamos que disfrute tanto usándola como nosotros disfrutamos creándola.

Este manual trata la configuración básica del hardware. Una vez finalizada la configuración del hardware, las pantallas de Squeezebox Radio le guiarán durante el resto de la configuración. La sección Resolución de problemas al final de la guía trata problemas que pueden surgir durante el proceso de configuración.

Para obtener documentación completa sobre las funciones de Squeezebox Radio, consulte la guía de funciones en www.mysqueezebox.com.

Esta caja contiene

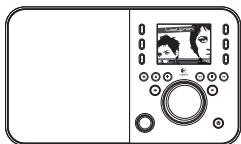

Squeezebox Radio



Guía de inicio rápido

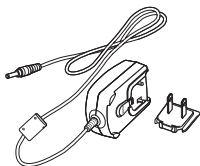

Fuente de alimentación con adaptador de clavija extraíble



Cable de audio con conector de 3,5 mm (se conecta a iPod™ o a otros reproductores de MP3)

Obtención de ayuda

Para obtener más información sobre Squeezebox, visite www.mysqueezebox.com.

Paquete de accesorios opcional (www.logitech.com)



Mando a distancia

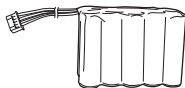

Paquete de pilas
recargable

Lo necesario para empezar

Para empezar a usar Squeezebox Radio, necesitará:

- Una conexión de banda ancha a Internet (por ejemplo, DSL o de módem por cable)
- El nombre y la contraseña de la red inalámbrica, o una conexión Ethernet con cable

Busque una buena ubicación

El tamaño compacto de Squeezebox Radio permite disfrutar fácilmente de la música en cualquier rincón de la casa o de la oficina. Basta asegurarse de que la ubicación disponga de cobertura Wi-Fi o de una conexión Ethernet y de una toma de corriente (no necesaria si posee el paquete de pilas recargable opcional).



Configuración típica de Squeezebox Radio

	<p>Si va a agregar Squeezebox Radio a una red inalámbrica, cerciórese de que Squeezebox se encuentra dentro del radio de acción de la red inalámbrica.</p>
	<p>Si va a configurar una conexión con cable, coloque Squeezebox Radio cerca de una toma Ethernet.</p>

* El cable Ethernet no se incluye.

Componentes de Squeezebox Radio

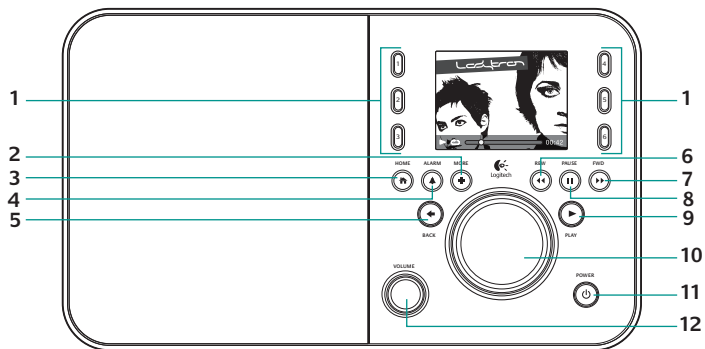

1. Botones de memoria

2. Más

3. Inicio

4. Alarma

5. Atrás

6. Rebobinar

7. Avance

8. Pausa/Detener

9. Reproducir

10. Pulsador giratorio

11. Encendido

12. Volumen
Push to Mute

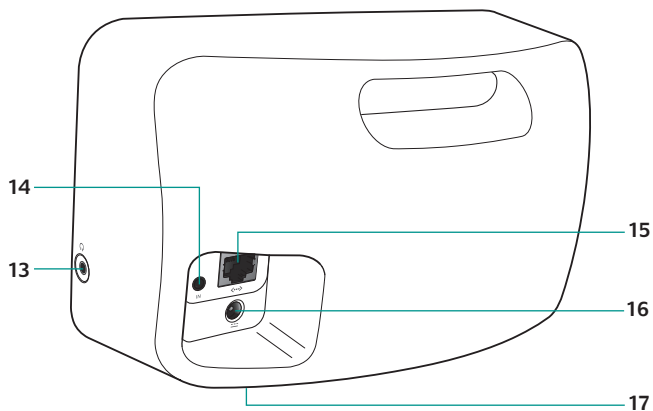

13. Auriculares

14. Entrada de línea de 3,5 mm

15. Ethernet

16. Conexión de alimentación

17. Compartimento del paquete
de pilas recargable

Conexión de Squeezebox Radio

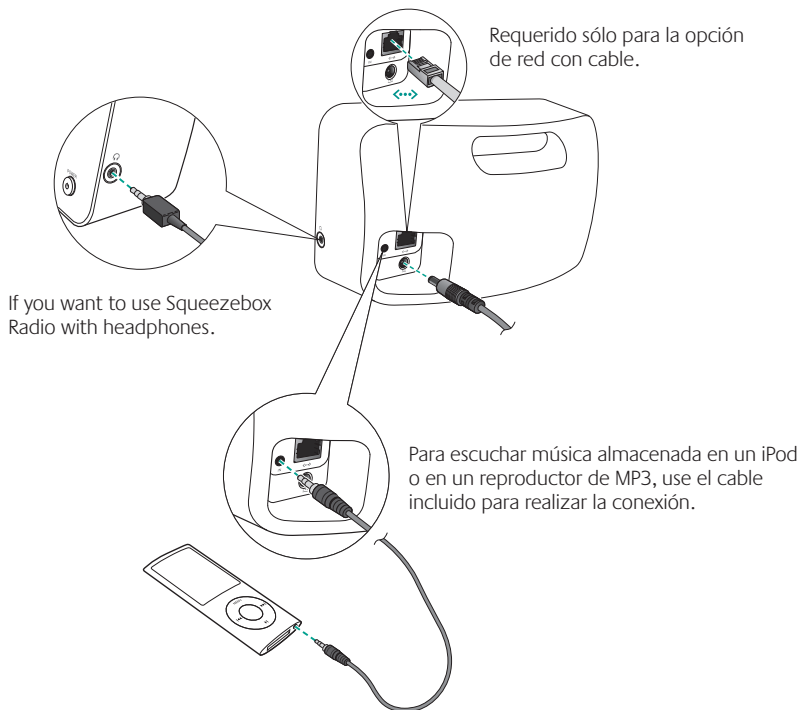

Enchufe Squeezebox

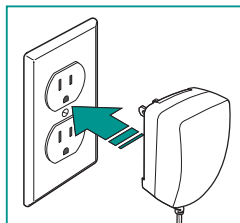
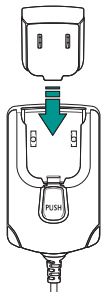

Una vez conectado, Squeezebox Radio se encenderá automáticamente pasados unos segundos.

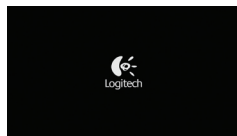

Pantalla de inicio de Squeezebox Radio

Vaya a la configuración en pantalla

Para finalizar el proceso de configuración, cerciórese de que el enrutador esté encendido y tenga conexión a Internet. Siga los sencillos pasos que aparecen en pantalla, mediante el pulsador giratorio.

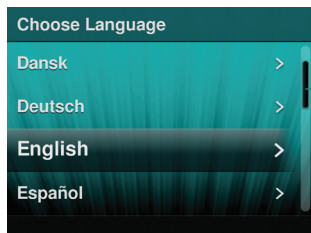

Barra de desplazamiento

Comience el proceso de configuración en pantalla

Uso de Squeezebox Radio

Reproducción de música de Internet

Como usuario de Squeezebox Radio, puede buscar y agregar servicios de musical y otras aplicaciones complementarias directamente desde Squeezebox Radio, o visitando www.mysqueezebox.com.

Reproducción de música desde el ordenador

Cuando haya finalizado el proceso de configuración, vaya a www.mysqueezebox.com y descargue el software de Squeezebox. Squeezebox Radio podrá reproducir entonces la música almacenada en el ordenador. Se buscarán e indexarán los archivos en iTunes® o en otra biblioteca de música. A continuación, sólo deberá seleccionar el nombre del ordenador en la pantalla Mi música de Squeezebox, navegar hasta la canción que desea y reproducirla.

Para obtener más información, descargue la Guía de funciones de Squeezebox Radio en www.mysqueezebox.com.

Resolución de problemas

Reinicio de Squeezebox Radio

Para reiniciar Squeezebox Radio, mantenga pulsado el botón de encendido hasta que la unidad se apague. A continuación, toque el botón de encendido para restaurar la alimentación.

Configuración de fábrica de Squeezebox Radio

Para restablecer la configuración de fábrica de Squeezebox Radio, mantenga pulsado el botón de encendido hasta que la unidad se apague. A continuación, toque el botón de encendido para restaurar la alimentación. Inmediatamente, pulse y mantenga pulsado el botón Más hasta que aparezca un mensaje "Configuración de fábrica" en la pantalla.

También puede ir a **Inicio > Configuración > Avanzada > Configuración de fábrica > Continuar**. Aparecerá el logotipo de Logitech, seguido por un mensaje Configuración de fábrica.

No tengo el nombre y la contraseña de la red inalámbrica

Si no conoce el nombre y la contraseña de la red, y ésta es inalámbrica:

1. Compruebe si los tiene escritos en algún sitio.
2. Pregunte a otros en casa si saben cuáles son.

3. Póngase en contacto con la persona que configuró la red doméstica.
4. Consulte el manual del enrutador.
5. Póngase en contacto con el fabricante del enrutador si necesita asistencia.

Como parte del proceso de configuración, necesitará el nombre y la contraseña asignados a la red inalámbrica cuando se instaló ésta. El nombre de red también se conoce como SSID; la contraseña, como clave inalámbrica o de seguridad.

No encuentro mi red

Si la red no aparece en la lista de redes inalámbricas:

1. Compruebe que Squeezebox Radio se encuentra dentro del radio de acción de la red inalámbrica.
2. Vaya al ordenador para comprobar que la red está en funcionamiento.
3. Si el enrutador se ha configurado para que no transmita el nombre de la red (SSID), seleccione Otras redes en la parte inferior de la lista de redes, e introduzca el nombre de la suya.
4. Desconecte el enrutador, espere 30 segundos y vuelva a conectarlo.
5. Consulte la documentación del enrutador, o póngase en contacto con el fabricante si necesita ayuda.

No se acepta la contraseña

Si no se aceptó la contraseña:

1. Vuelva a introducirla. Quizás se trate de un error de escritura.
2. Convierta la contraseña de ASCII a hexadecimal. Si la contraseña de red no se acepta, es posible que esté en formato ASCII (esto sólo se aplica a contraseñas WEP con 5 o 13 caracteres de longitud).

Si desea más información, consulte nuestra Base de conocimientos en www.mysqueezebox.com/support.

No se ha realizado la conexión a la red

Si Squeezebox Radio no se conecta a la red doméstica:

1. Compruebe que ha seleccionado el nombre de red correcto.
2. Vuelva a seleccionar el nombre de la red, o cámbielo. Si la red tiene un nombre común, como linksys, podría haber varias redes con dicho nombre en el vecindario. Una forma de evitar este problema es cambiando el nombre de la red inalámbrica a uno más exclusivo.
3. Desactive los filtros de MAC. Si el enrutador usa filtros de MAC, desactívelos, o agregue la dirección MAC en la parte inferior de Squeezebox a la tabla de dispositivos permitidos en el enrutador.

4. Desconecte el enrutador, espere 30 segundos, vuelva a conectarlo y repita el proceso de configuración.
5. Póngase en contacto con el proveedor del enrutador si necesita asistencia.
* Squeezebox Radio normalmente depende de un servidor DHCP que proporciona una dirección IP durante la configuración. Si prefiere usar una dirección IP estática, puede hacerlo de dos modos:
 - a. Configure y conecte Squeezebox de forma normal, mediante DHCP. Cuando finalice la configuración, vaya a la pantalla Configuración e introduzca manualmente la dirección IP para cambiarla.
 - b. Especifique una dirección IP estática. Si el enrutador no se ha configurado para usar DHCP en la asignación de direcciones IP, Squeezebox mostrará una pantalla Problema de dirección. Desde aquí puede introducir la dirección IP, la máscara de subred, la puerta de enlace y la dirección del servidor DNS. Para obtener ayuda con esta tarea, póngase en contacto con la persona que configuró la red inalámbrica o con el proveedor del enrutador.* Si desea más información sobre cómo establecer una dirección IP estática, vaya a: www.mysqueezebox.com/support.

La música no se reproduce

Si la música no se reproduce:

1. Compruebe el volumen en Squeezebox Radio.
2. Agregue excepciones al software del servidor de seguridad. Si escucha música del ordenador (mediante el software de Squeezebox), compruebe que no haya ninguna advertencia en la pantalla y que el servidor de seguridad tenga las excepciones adecuadas. Excepciones requeridas: puerto UDP 3483, puerto TCP 3483 y puerto TCP 9000.
3. Como prueba, reproduzca una canción o una emisora de radio diferente.
4. Si Squeezebox Radio muestra “Detenido”, compruebe la conexión a Internet.
5. You may be trying to play DRM (Digital Rights Management) encoded iTunes files. You can upgrade your iTunes library to the DRM-free format. Please visit www.apple.com/itunes for more information.

No encuentro mi colección de música en Mi música

Si desea reproducir la colección de música almacenada en el ordenador, pero el nombre de éste no aparece en Mi música:

1. Compruebe que ha instalado el software de Squeezebox de www.mysqueezebox.com.
2. Compruebe que el software Squeezebox Server está en ejecución.
 - **Windows** – Desplace el puntero del ratón sobre el icono del software en la barra de tareas. Si no ve “Squeezebox Server en ejecución”, haga clic con el botón derecho sobre el icono y seleccione Iniciar Squeezebox Server.
 - **Macintosh** - Haga clic en Preferencias del sistema y luego en Squeezebox Server. Si el texto del botón es Iniciar servidor, haga clic en él. Si el texto del botón es Detener servidor, la aplicación ya se encuentra en ejecución.

- Si usa un servidor de seguridad de terceros, como Trend Micro, Norton, McAfee o OneCare, consulte nuestra base de conocimientos en www.mysqueezebox.com/support y busque artículos sobre su servidor de seguridad. Si el servidor de seguridad no se trata en nuestra base de datos, agregue excepciones para tres puertos, como sigue: puerto UDP 3483, puerto TCP 3483 y puerto TCP 9000. Si desea información sobre la realización de este cambio en el software del servidor de seguridad, busque en Internet “excepciones, puertos, <nombre de aplicación del servidor de seguridad>” o póngase en contacto con el personal de asistencia técnica del software del servidor de seguridad.
- Si la red usa varios enrutadores o Voice over IP (VOIP), o es una red corporativa con una configuración compleja o segmentada, cerciórese de que el ordenador y Squeezebox Radio estén en el mismo segmento de red. Esto permite que Squeezebox Radio se conecte automáticamente al software de Squeezebox en el ordenador.

Información de seguridad



PRECAUCIÓN: PELIGRO DE DESCARGAS ELÉCTRICAS

- No use este dispositivo cerca del agua.
- No bloquee ningún orificio para la ventilación. Realice la instalación según las instrucciones del fabricante.
- No introduzca objetos en las ranuras o los orificios de ventilación del dispositivo, ya que podrían producirse descargas eléctricas o incendios.
- Mantenga una distancia mínima de 15 cm alrededor del dispositivo para que la ventilación sea suficiente.
- No se debe impedir la ventilación cubriendo los orificios con elementos como periódicos, manteles, cortinas, etc.
- No coloque el aparato cerca de fuentes de luz o calor con llama al descubierto.
- Coloque el dispositivo en un lugar seguro para evitar caídas que pudieran ocasionar lesiones físicas o dañar el producto.
- No realice la instalación cerca de fuentes de calor como radiadores, calentadores, estufas u otros aparatos (incluidos amplificadores) que generen calor.
- No anule, bajo ninguna circunstancia, las prestaciones de seguridad del enchufe polarizado. Un enchufe polarizado tiene dos clavijas, una más ancha que la otra. La clavija ancha representa su seguridad. Si el enchufe suministrado no encaja en la toma de corriente, encargue a un electricista la sustitución de la toma de corriente antigua.
- Evite que el cable de alimentación quede expuesto a pisadas o excesivamente doblado especialmente cerca del enchufe, puntos de conexión y el punto desde el que sale del dispositivo.
- Utilice únicamente adaptadores o accesorios específicamente recomendados por el fabricante.
- Desenchufe este dispositivo si no va a utilizarlo durante periodos de tiempo prolongados o durante tormentas con relámpagos.
- Solicite la realización de cualquier operación de mantenimiento y reparación a personal técnico cualificado. El dispositivo requerirá servicio técnico en aquellos casos en los que haya sufrido algún desperfecto, como daños en el cable o en la clavija de alimentación, contacto con líquidos o introducción de objetos en el interior del dispositivo, exposición a lluvia o humedad excesiva, funcionamiento incorrecto o golpes o caídas.
- El dispositivo se desconectará de la toma de corriente desenchufando el cable de alimentación de la toma de CA.
- La toma de pared debería estar instalada cerca del equipo, en un lugar fácilmente accesible.

ADVERTENCIA:

PARA REDUCIR AL MÍNIMO EL RIESGO DE DESCARGAS ELÉCTRICAS, NO EXPONGA ESTE DISPOSITIVO A LLUVIA O HUMEDAD.

Advertencia sobre pilas

Precaución: riesgo de explosión y lesiones físicas si se sustituyen las pilas por un tipo no adecuado. Las pilas no deben abrirse, dañarse ni exponerse a materiales conductores (metal), humedad, líquidos, fuego o calor (superior a 54° C). Tales acciones podrían provocar fugas en las pilas o hacerlas estallar, con el resultado de posibles lesiones físicas. Deshágase de las pilas gastadas, con fugas o dañadas de acuerdo con las instrucciones del fabricante y las normativas aplicables. No use o cargue pilas (recargables de ion litio) con fugas, pérdida de color o deformaciones. No mezcle distintos tipos de pilas. No cargue pilas alcalinas. No deje pilas recargables descargadas o sin utilizar durante periodos prolongados. La duración de las pilas depende del uso. Cuando las sustituya, retire todas las pilas gastadas y no mezcle pilas nuevas y viejas. Cuando el dispositivo no se use durante periodos prolongados, retire las pilas para evitar fugas y guárdelas en un lugar seco a temperatura ambiente y fuera del alcance de los niños.

Advertencia sobre la fuente de alimentación

Precaución sobre riesgo de descargas eléctricas.

Advertencia: para reducir el riesgo de descargas eléctricas, no exponga la fuente de alimentación a lluvia, humedad, líquidos o fuentes de calor (como radiadores, calentadores, estufas, amplificadores, etc.). Sólo para uso en interiores. No utilice ninguna otra fuente de alimentación con el producto. No use una fuente de alimentación dañada ni trate de reparar una. Examine la fuente de alimentación periódicamente para comprobar el buen estado del cable, la clavija y la caja.

Condiciones de funcionamiento y almacenamiento

Condiciones de funcionamiento: 0.0 ~ +40 (grados centígrados), 10~90% (sin condensación)

Condiciones de almacenamiento: -40.0 ~ +70 (grados centígrados), 10~95% (excluida lluvia)

Logitech y el cumplimiento de normativas

Este producto cumple con las normativas IEC, EN y UL 60950-1. Sólo debería usarse con otros productos certificados.

Para obtener más información sobre el cumplimiento de las normativas, visite <http://www.logitech.com/compliance>.

Se autoriza el uso de este producto en los siguientes países:

AT, CY, BE, BGR, DK, UK, FI, FR*, DE, GR, HU, IE, IT**, LU, NL, PT, ES, SE, IS, LI, NO, CH, CZ, PL, RO, SK, SI, EE, LV, LT, MT

* Requiere una licencia general para uso en exteriores. ** Sólo para uso en interiores.

Productos inalámbricos (transmisor de radio): Por medio de la presente, Logitech Ireland Services Limited, Ballincollig Cork, Ireland, declara que este periférico por radiofrecuencia cumple con los requisitos esenciales y cualesquiera otras disposiciones aplicables o exigibles de la Directiva 1999/5/EC.

La Declaración de conformidad CE puede obtenerse en el sitio Web siguiente:

<http://www.logitech.com/compliance>

Una vez en el sitio Web, busque al número de referencia de producto pertinente para obtener la Declaración de conformidad CE.

Mensaje sobre el entorno y cómo deshacerse de este producto



Para proteger nuestra salud y el entorno, tanto nosotros como el gobierno utilizamos este símbolo para recordarle que es obligatorio deshacerse de los equipos electrónicos, incluidas las pilas, de manera diferente que la basura doméstica. Para obtener más información sobre los centros de deshecho/reciclaje póngase en contacto con las autoridades locales.

Garantía Limitada de Productos de Hardware Logitech

Logitech garantiza que sus productos de hardware Logitech no presentarán defectos materiales ni de fabricación durante 3 años, a partir de la fecha de compra. Salvo disposición legal contraria, esta garantía no es transferible y se limita al comprador original. Esta garantía le otorga derechos legales específicos y es posible que usted también tenga otros derechos que varían según las leyes locales.

La responsabilidad total de Logitech y su recurso exclusivo en caso de violación de la garantía consistirá en, según el criterio de Logitech, (1) reparar o reemplazar el hardware, o (2) reembolsar el precio abonado, siempre que se devuelva el hardware al punto de venta u otro lugar similar indicado por Logitech, con una copia del recibo de venta o del recibo detallado y fechado. Es posible que se apliquen gastos de envío y entrega, salvo disposición legal contraria. Es posible que Logitech utilice, según su criterio, piezas nuevas, restauradas o usadas en buenas condiciones para reparar o reemplazar cualquier producto de hardware. Todo producto de hardware de reemplazo estará cubierto por la garantía durante el período restante correspondiente al período de la garantía original o durante treinta (30) días, el período que sea más largo, o durante cualquier período adicional establecido en su jurisdicción.

Esta garantía no cubre los problemas o daños ocasionados por (1) accidente, abuso, mal uso o toda reparación, modificación o desmontaje no autorizados; (2) uso o mantenimiento inadecuados, uso no compatible con las instrucciones del producto o conexión a una fuente de alimentación eléctrica inadecuada o (3) utilización de insumos, como baterías de reemplazo, no proporcionados por Logitech, salvo disposición legal contraria a esta restricción.

Cómo obtener respaldo de la garantía. Los reclamos de garantía válidos generalmente se procesados a través del punto de venta durante los primeros treinta (30) días posteriores a la compra. Sin embargo, dicho período podrá variar de acuerdo con el lugar donde usted adquirió el producto; consulte con Logitech o con el minorista donde usted adquirió el producto para obtener más detalles al respecto. Los reclamos de garantía que no puedan ser procesados a través del punto de venta y toda inquietud relacionada con el producto adquirido deberán ser enviados a Logitech. Usted podrá encontrar las direcciones y la información de contacto del servicio al cliente de Logitech en la documentación adjunta al producto y en la página web www.logitech.com/support.

Limitaciones de responsabilidad. LOGITECH NO ASUMIRÁ NINGUNA RESPONSABILIDAD POR DAÑOS ESPECIALES, INDIRECTOS, FORTUITOS O CONSIGUIENTES, A SABER, ENTRE OTROS, LA PÉRDIDA DE GANANCIAS, INGRESOS O INFORMACIÓN (YA SEA DIRECTA O INDIRECTA) O LA PÉRDIDA COMERCIAL POR VIOLACIÓN DE CUALQUIER GARANTÍA EXPRESA O IMPLÍCITA DE SU PRODUCTO, AUN CUANDO LOGITECH HAYA SIDO ASESORADO CON RESPECTO A LOS POSIBLES DAÑOS.

Duración de las garantías implícitas. SALVO DISPOSICIÓN LEGAL CONTRARIA, LA DURACIÓN DE TODA GARANTÍA O CONDICIÓN IMPLÍCITA DE APTITUD E IDONEIDAD QUE TENGA UN PROPÓSITO ESPECÍFICO PARA ESTE PRODUCTO DE HARDWARE ESTARÁ LIMITADA A LA DURACIÓN DEL PERÍODO CORRESPONDIENTE A LA GARANTÍA LIMITADA DE SU PRODUCTO.

Derechos adicionales. Dado que en algunas jurisdicciones no se permiten las limitaciones de duración de una garantía implícita o no se permiten las exclusiones o limitaciones de responsabilidad por daños resultantes o fortuitos, puede que las limitaciones o exclusiones expuestas arriba no le sean aplicables. Esta garantía otorga al usuario derechos legales específicos; puede que posea otros derechos que varían de acuerdo con la legislación de cada estado, país o jurisdicción.

Derechos legales nacionales. Los consumidores poseen derechos legales establecidos por la legislación nacional vigente con respecto a la venta de bienes de consumo. Dichos derechos no se ven afectados por las garantías establecidas en esta Garantía Limitada.

Ninguna otra garantía. Ningún distribuidor, representante o empleado de Logitech tiene autorización para realizar modificaciones, extensiones o adiciones a esta garantía.

Períodos de garantía. Tenga en cuenta que, en la Unión Europea, cualquier período de garantía inferior a dos años deberá ampliarse a dos años.

Dirección de Logitech. Logitech Europe S.A. – CH-1110 Morges – Suiza

Bedankt!

Hartelijk dank voor uw aanschaf van de wifi-internetradio Logitech® Squeezebox™ Radio. Wij hopen dat je er net zoveel plezier aan zult beleven als wij hebben gehad bij het maken ervan.

In deze handleiding wordt de standaardinstallatie van de hardware besproken. Als de installatie van de hardware voltooid is, leiden de Squeezebox Radio-vensters je door de rest van het installatieproces. De sectie Problemen oplossen aan het eind van deze handleiding behandelt problemen die zich tijdens het installatieproces kunnen voordoen.

Raadpleeg voor een uitgebreide beschrijving van de Squeezebox Radio-functies de functiegids op www.mysqueezebox.com.

Pakketinhoud

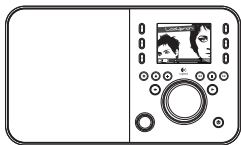

Squeezebox Radio



Snelstartgids

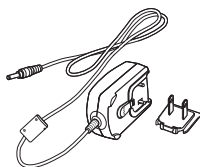

Stroomtoevoer met verwijderbare stekkeradapter



Geluidsdraad (3,5 mm dikte) om je iPod® of andere mp3-speler aan te sluiten

Hulp verkrijgen

Ga naar www.mysqueezebox.com voor meer informatie over je Squeezebox.

Optioneel pakket met accessoires (www.logitech.com)

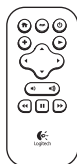

Afstandsbediening

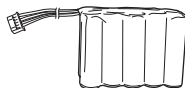

Oplaadbaar
batterijpakket

Wat je nodig hebt om aan de slag te kunnen

Je hebt het volgende nodig om je Squeezebox Radio te kunnen gebruiken:



- Een breedbandinternetverbinding (bijvoorbeeld een DSL- of kabelmodem)
- De naam en het wachtwoord van je draadloze netwerk; of een bedrade ethernet aansluiting

Een goede plek vinden

De Squeezebox Radio is zo compact dat je probleemloos overal in je huis of kantoor van muziek kunt genieten. Zorg er wel voor dat de locatie binnen je wifi-bereik valt of een ethernet aansluiting en een stopcontact heeft (niet vereist als je het optionele oplaadbare batterijpakket gebruikt).



Een standaardinstallatie van de Squeezebox Radio

	Als je de Squeezebox Radio op een draadloos netwerk aansluit, zorg er dan voor dat de Squeezebox binnen het bereik van je draadloze netwerk valt.
	Als je een bedrade aansluiting gebruikt, plaats de Squeezebox Radio dan binnen het bereik van een ethernet aansluitpunt.

* Ethernetkabel is niet inbegrepen.

Overzicht van de Squeezebox Radio

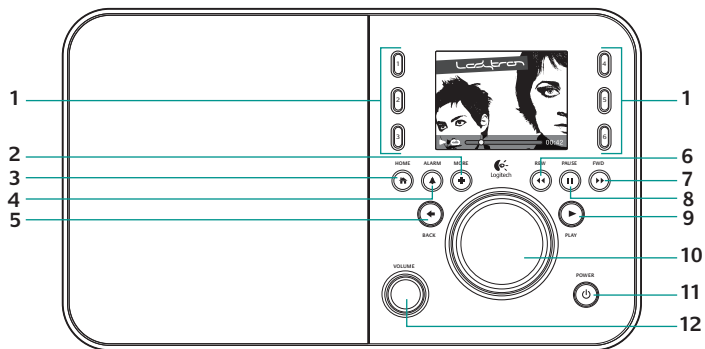

- | | | |
|---------------------------|---------------------|----------------------------|
| 1. Voorinstellingsknoppen | 5. Terug | 9. Afspelen |
| 2. Meer | 6. Terugspoelen | 10. Draai-/druknop |
| 3. Hoofdmenu | 7. Vooruitspoelen | 11. Stroomtoevoer |
| 4. Wekker | 8. Pauzeren/stoppen | 12. Volume
Push to Mute |

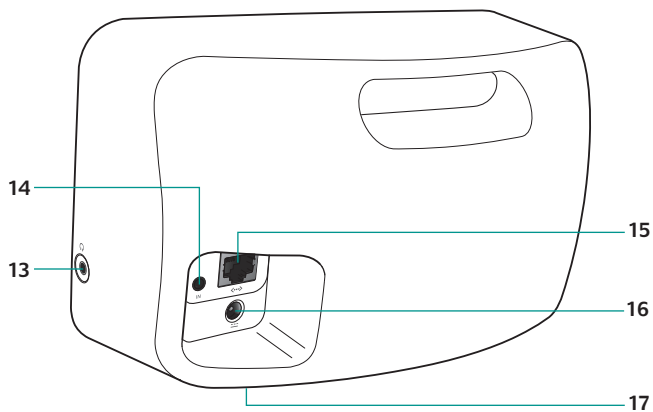

13. Headphone

14. Lijningang (3,5 mm)

15. Ethernet

16. Stroomingang

17. Houder van oplaadbare batterij

Squeezebox Radio aansluiten

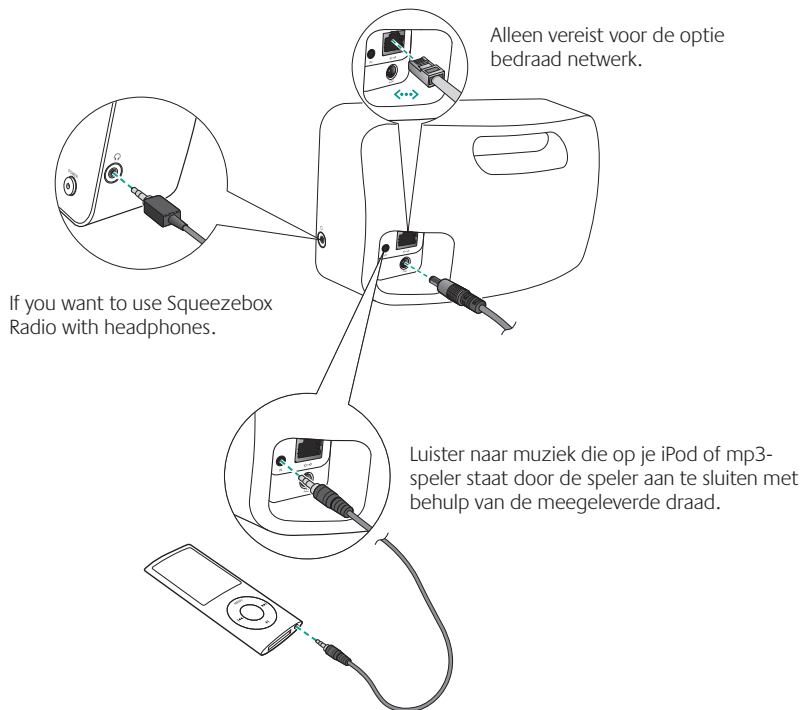

Squeezebox aansluiten

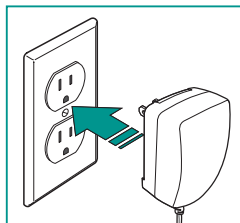
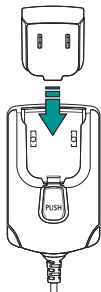

Als je de Squeezebox Radio aansluit, gaat hij na een paar seconden automatisch aan.

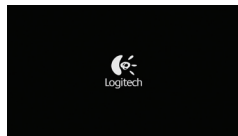

Opstartscherm
Squeezebox Radio

Naar de installatiestappen op het scherm gaan

Controleer, voordat je het installatieproces voltooit, of de router is ingeschakeld en de internetverbinding werkt. Volg de eenvoudige stappen op het scherm door de draai-/druknop te gebruiken.

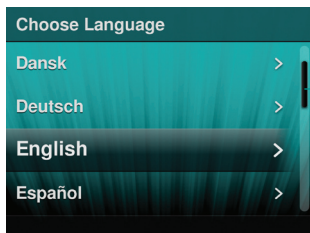

Scrollbalk

Begin met de installatiestappen
op het scherm

Squeezebox Radio gebruiken

Muziek afspelen vanaf het internet

Als Squeezebox Radio-gebruiker kun je muziekservices en andere invoegtoepassingen doorzoeken en toevoegen. Dit kan direct vanaf de Squeezebox Radio of via www.mysqueezebox.com.

Muziek afspelen vanaf je computer

Ga na voltooiing van het installatieproces naar www.mysqueezebox.com en download Squeezebox-software. Squeezebox Radio kan nu muziek afspelen die op je computer is opgeslagen. De bestanden in iTunes® of een andere muziekbibliotheek worden gescand en geïndexeerd. Hierna selecteer je de naam van je computer in het scherm Mijn muziek op je Squeezebox en blader je naar het gewenste liedje om het af te spelen.

Download voor meer informatie de Squeezebox Radio-functiegids op www.mysqueezebox.com.

Problemen oplossen

Squeezebox Radio opnieuw starten

Start de Squeezebox Radio opnieuw door de Aan/uit-knop ingedrukt te houden tot het systeem begint met uitschakelen; druk vervolgens één keer op dezelfde knop om het systeem weer in te schakelen.

De fabrieksinstellingen van de Squeezebox Radio herstellen

Herstel de fabrieksinstellingen van de Squeezebox Radio door de Aan/uit-knop ingedrukt te houden tot het systeem begint met uitschakelen; druk vervolgens één keer op dezelfde knop om het systeem weer in te schakelen. Druk onmiddellijk op de knop Meer en houd deze ingedrukt totdat het bericht Fabrieksinstellingen herstellen op het scherm verschijnt.

Je kunt ook gaan naar [Hoofdmenu > Instellingen > Geavanceerd > Fabrieksinstellingen herstellen > Doorgaan](#). Het Logitech-logo verschijnt nu, gevolgd door het bericht Fabrieksinstellingen herstellen.

Ik weet de naam en het wachtwoord van mijn draadloze netwerk niet

Doe het volgende als je een draadloos netwerk hebt en je de netwerknaam en het wachtwoord niet meer weet:

1. Kijk of je ze ergens hebt opgeschreven.
2. Vraag anderen thuis of zij ze weten.
3. Neem contact op met degene die je thuisnetwerk heeft ingesteld.

4. Raadpleeg de handleiding van je router.
5. Neem contact op met de fabrikant van je router voor hulp.

Voor het installatieproces heb je de naam en het wachtwoord nodig die tijdens de netwerkinstallatie aan je netwerk zijn toegewezen. Een netwerknaam heet ook wel SSID; een wachtwoord heet ook wel draadloze sleutel of beveiligingsleutel.

Kan mijn netwerk niet vinden

Doe het volgende als je netwerk ontbreekt in de lijst met draadloze netwerken:

1. Zorg dat de Squeezebox Radio zich binnen het bereik van je draadloze netwerk bevindt.
2. Controleer op je computer of je netwerk functioneert.
3. Als je router zo geconfigureerd is dat de netwerknaam (SSID) niet wordt weergegeven, selecteer dan Andere netwerken onderaan de lijst met netwerken en typ de naam van jouw netwerk.
4. Ontkoppel je router en sluit hem na 30 seconden weer aan.
5. Raadpleeg de documentatie van je router of neem contact op met de fabrikant van je router voor hulp.

Wachtwoord niet geaccepteerd

Doe het volgende als je wachtwoord niet wordt geaccepteerd:

1. Voer het nogmaals in. Het kan om een typfout gaan.
2. Converteer je wachtwoord van ASCII naar hexadecimaal. Als je netwerkwachtwoord niet wordt geaccepteerd, komt het misschien door de ASCII-indeling. (Dit geldt alleen voor WEP-wachtwoorden die 5 of 13 tekens lang zijn.)

Raadpleeg onze kennisbank op www.mysqueezebox.com/support voor meer informatie.

Netwerkverbinding niet tot stand gebracht

Doe het volgende als de Squeezebox Radio geen verbinding maakt met je thuisnetwerk:

1. Controleer of je de juiste netwerknaam hebt geselecteerd.
2. Selecteer je netwerknaam opnieuw of geef je netwerk een nieuwe naam. Als je een veelvoorkomende netwerknaam hebt, zoals linksys, zijn er misschien meerdere netwerken met die naam bij jou in de buurt. Je kunt dit probleem voorkomen door je draadloze netwerk een nieuwe, apartere naam te geven.
3. Schakel MAC-filtering uit. Als je router gebruikmaakt van MAC-filtering, moet je deze functie uitschakelen of het MAC-adres op de onderkant van je Squeezebox toevoegen aan de routertabel met toegestane apparaten.

4. Ontkoppel je router, wacht 30 seconden, sluit de router weer aan en start het installatieproces opnieuw.
5. Neem contact op met de verkoper van je router voor hulp.
 - * Squeezebox Radio gebruikt meestal een DHCP-server om een IP-adres te verkrijgen tijdens de installatie. Als je liever een statisch IP-adres gebruikt, kun je dit op twee manieren instellen:
 - a. Stel de Squeezebox in en sluit hem aan op de gebruikelijke manier met behulp van DHCP. Ga, als de installatie voltooid is, naar het scherm Instellingen en wijzig het IP-adres door het handmatig in te voeren.
 - b. Een statisch IP-adres opgeven. Als je router niet is ingesteld om DHCP te gebruiken voor het toewijzen van IP-adressen, toont de Squeezebox het scherm Adresprobleem. Hier kun je je IP-adres, subnetmasker, gateway-adres en DNS-serveradres invoeren. Neem voor hulp contact op met degene die je draadloze netwerk heeft ingesteld of met de verkoper van je router*. Ga voor meer informatie over het instellen van een statisch IP-adres naar: www.mysqueezebox.com/support.

Muziek speelt niet af

Doe het volgende als je geen muziek kunt afspelen:

1. Controleer het volume van je Squeezebox Radio.
2. Voeg uitzonderingen toe aan je firewallsoftware. Als je naar muziek luistert die is opgeslagen op je computer (met Squeezebox-software), controleer dan of je geen firewallwaarschuwingen hebt gekregen en of je firewall de juiste uitzonderingen maakt. Vereiste uitzonderingen zijn onder andere: poort 3483 (UDP), poort 3483 (TCP) en poort 9000 (TCP).
3. Test de instellingen door een ander liedje of radiostation te beluisteren.
4. Als Squeezebox Radio het bericht Gestopt geeft, controleer dan je internetverbinding.
5. You may be trying to play DRM (Digital Rights Management) encoded iTunes files. You can upgrade your iTunes library to the DRM-free format. Please visit www.apple.com/itunes for more information.

Ik kan mijn muziekcollectie niet terugvinden in Mijn muziek

Doe het volgende als je de muziekcollectie op je computer niet kunt afspelen omdat de naam van je computer niet in Mijn muziek voorkomt:

1. Zorg ervoor dat je de Squeezebox-software hebt geïnstalleerd, afkomstig van www.mysqueezebox.com.
2. Controleer of de Squeezebox-software actief is.
 - **Windows:** beweeg je muisaanwijzer over het softwarepictogram in de taakbalk. Als 'Squeezebox-software is actief' niet wordt weergegeven, klik dan met de rechtermuisknop op het pictogram en selecteer 'Squeezebox-software starten'.

- **Macintosh:** klik op Systeemvoorkeuren en klik op Squeezebox-software. Als de knop Start server heet, klik je hierop. Heet de knop Stop server, dan is de toepassing al actief.
3. Als je gebruikmaakt van een firewall van derden, zoals Trend Micro, Norton, McAfee of OneCare, ga dan naar onze kennisbank op www.mysqueezebox.com/support en zoek naar artikelen over jouw firewall. Komt je firewall niet voor in onze kennisbank, voeg dan als volgt uitzonderingen toe voor drie poorten: poort 3483 (UDP), poort 3483 (TCP) en poort 9000 (TCP). Meer informatie over hoe je deze wijziging in je firewallsoftware kunt aanbrengen, vind je door op het internet te zoeken naar "uitzonderingen, poorten, <naam van jouw firewalltoepassing>" of door contact op te nemen met de technische ondersteuning van je firewallsoftware.
 4. Als je netwerk meerdere routers of Voice over IP (VoIP) gebruikt, of als je op een bedrijfsnetwerk zit met een complexe of gesegmenteerde netwerkconfiguratie, zorg dan dat je computer en Squeezebox Radio op hetzelfde netwerksegment zitten. Hierdoor kan de Squeezebox Radio automatisch verbinding maken met de Squeezebox-software op je computer.

Veiligheidsinformatie

WAARSCHUWING: GEVAAR VOOR ELEKTRISCHE SCHOKKEN

- Gebruik dit apparaat niet in de buurt van water.
 - Blokkeer geen ventilatieopeningen. Voer de installatie uit volgens de instructies van de fabrikant.
 - Stop geen voorwerpen in openingen of gleuven van het apparaat vanwege risico op brand of elektrische schokken.
 - Laat ten minste 15 centimeter ruimte rond het apparaat vrij voor voldoende ventilatie.
 - Belemmer de ventilatie niet door de ventilatieopeningen te blokkeren met voorwerpen zoals kranten, tafellakens, gordijnen, enzovoort.
 - Plaats geen open vlammen, zoals brandende kaarsen, op of dicht bij het apparaat.
 - Zet het apparaat op een stabiel oppervlak zodat het niet kan vallen, wat tot beschadiging van het product of lichamelijk letsel zou kunnen leiden.
 - Installeer apparatuur niet in de buurt van hittebronnen zoals radiatoren, hitte roosters, fornuizen of andere apparatuur (inclusief versterkers) die warmte afgeeft.
- Doe het veiligheidsdoel van de gepolariseerde stekker niet teniet. Een gepolariseerde stekker heeft twee pennen, waarvan de ene pen breder is dan de andere. De brede pen is voor je eigen veiligheid. Als de bijgeleverde stekker niet in je stopcontact past, raadpleeg dan een elektriciën voor vervanging van het verouderde stopcontact.
 - Bescherm de stroomdraad om te voorkomen dat eroverheen gelopen wordt of dat deze bekneld raakt, vooral bij stekkers, stopcontacten en het uitgangspunt van de draad.
 - Gebruik alleen toebehoren/accessoires die door de fabrikant zijn gespecificeerd.
 - Ontkoppel dit apparaat tijdens onweersbuien of wanneer het langere tijd niet gebruikt wordt.
 - Laat al het onderhoud aan deskundig servicepersoneel over. Onderhoud is vereist wanneer het apparaat op enigerlei wijze beschadigd is, zoals wanneer er iets aan de stroomdraad of stekker mankeert, er vloeistof op het apparaat gemorst is of er voorwerpen in gevallen zijn, het blootgesteld is aan regen of vocht, het niet normaal werkt of iemand het heeft laten vallen.
 - Ontkoppel het apparaat van het lichtnet door de stroomdraad van het apparaat uit het wisselstroomstopcontact te halen.
 - Het stopcontact moet zich dicht bij de apparatuur bevinden en gemakkelijk bereikbaar zijn.

WAARSCHUWING:

**STEL DIT APPARAAT NIET BLOOT AAN REGEN OF VOCHT
OM HET RISICO OP BRAND OF ELEKTRISCHE SCHOKKEN
TE VERMINDEREN.**

Batterijwaarschuwing

Waarschuwing: risico op explosie en persoonlijk letsel als batterijen door een verkeerd type worden vervangen. Maak batterijen niet open of kapot, en zorg ervoor dat ze niet in aanraking kunnen komen met geleidende materialen (metaal), vocht, vloeistoffen, vlammen of hitte (boven 54° C). De batterijen zouden hierdoor kunnen ontploffen of gaan lekken, en persoonlijk letsel veroorzaken. Gooi lege, lekkende of beschadigde batterijen weg volgens de instructies van de fabrikant en plaatselijke wetten. Batterijen niet gebruiken of opladen (oplaadbare lithiumionbatterijen) als deze lekken of verkleurd of misvormd zijn. Gebruik geen verschillende batterijtypen door elkaar. Laad alkalinebatterijen niet op. Laat oplaadbare batterijen niet langere tijd onopgeladen of ongebruikt liggen. De batterijlevensduur varieert met gebruik. Wanneer je batterijen vervangt, moet je alle lege batterijen verwijderen en geen oude en nieuwe batterijen tegelijk gebruiken. Wanneer een apparaat langere tijd niet wordt gebruikt, dien je de batterijen te verwijderen om lekkage te voorkomen, en ze uit de buurt van kinderen te bewaren op een koele, droge plaats op kamertemperatuur.

Waarschuwing voor stroomtoevoer**Waarschuwing: gevaar voor elektrische schokken!**

Waarschuwing: Stel de stroomtoevoer niet bloot aan regen, vocht, vloeistoffen of hittebronnen (zoals radiatoren, warmteroosters, fornuizen en versterkers) om het risico op een elektrische schok te verminderen. Alleen voor gebruik binnenshuis. Gebruik geen andere stroomtoevoer met dit product. Als de stroomtoevoer beschadigd is, mag deze niet gebruikt of gerepareerd worden. Controleer de stroomtoevoer regelmatig op beschadigingen aan de draad, stekker of behuizing.

Gebruiks- en opbergomstandigheden

Gebruiksomstandigheden: 0.0 ~ +40,0 (graden C), 10~90% (niet-condenserend)

Omstandigheden wanneer niet in gebruik: -40.0 ~ +70,0 (graden C), 10~95% (met uitzondering van regen)

Logitech-naleving

Uw product is getoetst aan de standaarden IEC, EN en UL 60950-1. Het mag alleen gebruikt worden met andere gecertificeerde producten.

Ga naar <http://www.logitech.com/compliance> voor extra informatie over naleving.

Gebruik van dit product is toegestaan in de volgende landen:

AT, CY, BE, BGR, DK, UK, FI, FR*, DE, GR, HU, IE, IT**, LU, NL, PT, ES, SE, IS, LI, NO, CH, CZ, PL, RO, SK, SI, EE, LV, LT, MT

* Algemene licentie vereist voor gebruik buitenshuis ** Alleen voor gebruik binnenshuis.

Draadloze (radiozender-)producten: Hierbij verklaart Logitech Ireland Service Limited, Ballincollig Cork, Ierland, dat deze radiofrequentieapparatuur voldoet aan de hoofdvoorwaarden en andere relevante bepalingen van Richtlijn 1999/5/EC.

De Conformiteitsverklaring is beschikbaar via de volgende website: <http://www.logitech.com/compliance>

Ga op de website naar het relevante productnummer om de CE Conformiteitsverklaring op te vragen.

Een bericht over het milieu en de verwijdering van dit product

Ter behoud van energiebronnen en bescherming van de volksgezondheid en het milieu gebruiken wij en jouw overheid dit symbool om je eraan te herinneren dat je verplicht bent om elektronische apparatuur, inclusief batterijen, apart te houden van het gewone huishoudelijke afval. Neem contact op met je lokale overheidsinstantie voor meer informatie over afvalcentra en recyclepunten.

Logitech Hardware Beperkte Product Garantie

Logitech garandeert dat uw Logitech hardware product geen materiële en afwerkingsgebreken zal vertonen gedurende 2 jaar vanaf de datum van aankoop. Behoudens daar waar verboden op grond van toepasbare wetgeving is deze garantie niet overdraagbaar en is deze beperkt tot de oorspronkelijke aankoper. Deze garantie verschaft u specifieke juridische rechten en voorts kunt u eveneens aanspraak maken op andere rechten, afhankelijk van lokale wetgeving.

De volledige aansprakelijkheid van Logitech en uw exclusieve rechtsmiddelen in geval van enige inbreuk op de garantie zullen, als door Logitech bepaald, omvatten: (1) het repareren dan wel vervangen van de hardware dan wel (2) het terugbetalen van de aankoopprijs, op voorwaarde dat de hardware teruggebracht wordt naar het punt van aankoop dan wel naar een andere lokatie als door Logitech aangegeven tezamen met een kopie van de aankoopbon dan wel een kopie van een gedateerde, gespecificeerde ontvangstbon. Verzend- en administratiekosten kunnen van toepassing zijn behoudens daar waar verboden op grond van toepasbare wetgeving, Logitech kan, naar eigen goeddunken, gebruikmaken van nieuwe, opgeknapte en gebruikte onderdelen welke goed functioneren om uw hardware product te repareren dan wel te vervangen. Ieder vervangend hardware product zal voor de resterende periode van de oorspronkelijke garantie dan wel een periode van dertig (30) dagen gegarandeerd zijn, afhankelijk van welke periode langer is, dan wel gedurende een additionele periode zoals van toepasbaar binnen uw rechtsgebied.

Deze garantie strekt zich niet uit tot problemen dan wel schade welke het resultaat zijn van (1) een ongeluk, misbruik, foutieve toepassing dan wel ongeautoriseerde reparatie, wijziging dan wel demontage, (2) onjuist gebruik dan wel onderhoud, gebruik in strijd met de product instructies dan wel verbinding met onjuiste spanningstoever; dan wel (3) gebruik van consumptieartikelen, zoals vervangende batterijen, welke niet door Logitech zijn geleverd, behoudens daar waar een dergelijke restrictie op grond van toepasbare wetgeving is verboden.

Hoe verkrijgt u Assistentie op basis van de Garantie.

Geldige garantie aanspraken worden gedurende de eerste dertig (30) dagen na de aankoop normaal gesproken via het aankooppunt in behandeling genomen; deze periode kan echter afwijken afhankelijk van het aangekochte product dan wel van het aankooppunt – neem contact op met Logitech dan wel met de detailhandelaar waar u het product heeft aangekocht voor nadere informatie. Garantie aanspraken die niet via het aankooppunt in behandeling kunnen worden genomen dienen direct aan Logitech gericht te worden. De Logitech adressen en klantenservice contact informatie kunnen in de documentatie die u bij uw product heeft ontvangen gevonden worden dan wel via het web op www.logitech.com/support.

Beperking van Aansprakelijkheid. LOGITECH ZAL NIET AANSPRAKELIJK ZIJN VOOR ENIGE SPECIALE, INDIRECTE, INCIDENTELE DAN WEL GEVOLGSCHADE WAARONDER, MAAR NIET BEPERKT TOT, WINSTDERVING, DERVING VAN INKOMEN DAN WEL VERLIES VAN INFORMATIE (DIRECT DAN WEL INDIRECT) DAN WEL COMMERCIEEL VERLIES ALS GEVOLG VAN ENIGE INBREUK OP EEN EXPLICITE DAN WEL IMPLICITE GARANTIE TEN AANZIEN VAN UW PRODUCT, ZELFDS IN GEVAL LOGITECH OVER DE MOGELIJKHEID VAN DERGELIJKE SCHADE IS GEÏNFORMEERD.

Duur van Impliciete Garanties. BEHOUDENS DAAR WAAR VERBODEN OP GROND VAN TOEPASBARE WETGEVING, ZAL IEDERE IMPLICIETE GARANTIE DAN WEL VOORWAARDE AANGAANDE VERKOOPBAARHEID DAN WEL AANGAANDE DE GESCHIKTHEID VOOR EEN BEPAALD DOEL MET BETREKKING TOT DIT HARDWARE PRODUCT BEPERKT ZIJN IN DUUR TOT DE DUUR VAN DE TOEPASBARE BEPERKTE GARANTIE PERIODE MET BETREKKING TOT UW PRODUCT.

Extra rechten. Aangezien sommige rechtsgebieden geen beperkingen over de duur van een stilzwijgende garantie toestaan of geen uitsluiting of beperkingen van bijkomende of gevolgschade toestaan, kan het zijn dat bovenstaande beperking of uitsluiting niet op u van toepassing zijn. Deze garantie geeft u specifieke wettelijke rechten, en u kunt ook andere rechten hebben die per staat, land of ander rechtsgebied variëren.

Nationale Rechten op grond van de Wet. Consumenten hebben bepaalde rechten op grond van toepasbare nationale wetgeving aangaande de verkoop van consumptiegoederen. Dergelijke rechten worden niet aangetast door de garanties vervat in deze Beperkte Garantie.

Geen Andere Garanties. Geen enkele Logitech handelaar, tussenpersoon dan wel werknemer is bevoegd enige wijziging, verlening dan wel toevoeging in te voeren met betrekking tot deze garantie.

Garantieperiodes. In de Europese Unie wordt een garantieperiode van minder dan twee jaar verlengd tot twee jaar.

Logitech Adres. Logitech Europe S.A. – CH-1110 Morges – Zwitserland

Tack!

Tack för att du har valt musiksyste­met Logitech® Squeezebox™ Radio Wi-Fi Internet Radio. Vi hoppas att du kommer att ha lika roligt när du använder spelaren som vi hade när vi utvecklade den.

Den här guiden innehåller anvisningar om hur du ansluter spelaren. När du väl har anslutit den kommer information om hur du konfigurerar den att visas på skärmen på din Squeezebox Radio. I avsnittet Felsökning beskrivs vanliga problem som kan inträffa under installationen, och hur du kommer till rätta med dem.

På www.mysqueezebox.com finns en guide med utförlig information om alla funktioner i Squeezebox Radio

Innehåll

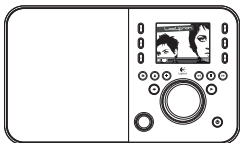

Squeezebox Radio



Snabbstartsguide

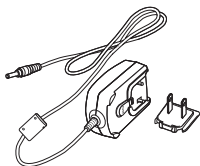

Nätadapter med löstagbar kontaktomvandlare



3,5 mm ljudsladd för anslutning av iPod® eller annan MP3-spelare

Hjälp

Mer information om Squeezebox finns på www.mysqueezebox.com.

Tillbehörspaket (www.logitech.com)

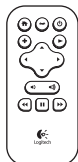

Fjärrkontroll

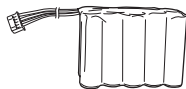

Uppladdningsbara
batterier

Komma igång

Innan du kan använda din Squeezebox Radio måste du se till:



- att du har en bredbandsanslutning till Internet (exempelvis via DSL eller kabelmodem)
- att du har inloggningsuppgifter för det trådlösa nätverket eller ett kabelanslutet Ethernet-nätverk

Att du valt en lämplig placering

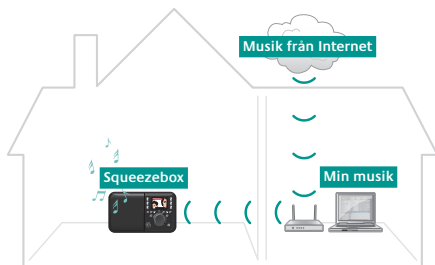
Eftersom din Squeezebox Radio är så liten kan du lyssna på musik var som helst i hemmet eller på kontoret. Bara det finns trådlöst internet eller Ethernet-anslutning och ett vägguttag (behövs inte om du också valde ett uppladdningsbart batteripack).



En typisk Squeezebox Touch-installation

	<p>Om du tänker använda Squeezebox Radio i ett trådlöst nätverk måste du placera Squeezebox-enheten inom nätverkets räckvidd.</p>
	<p>Tänker du använda ett kabelanslutet nätverk måste du placera din Squeezebox Radio inom räckhåll för ett Ethernet-uttag.</p>

* Ethernet-sladd medföljer ej.

Översikt över Squeezebox Radio

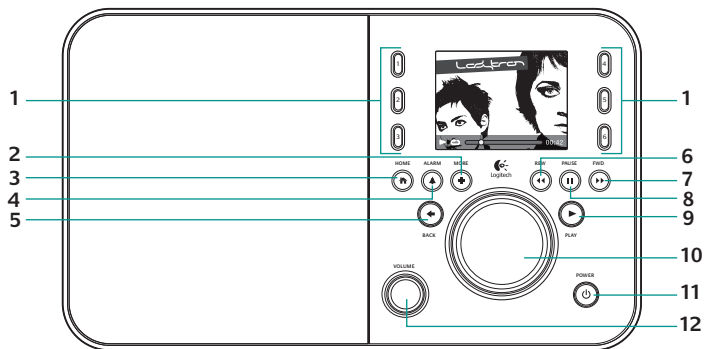

- | | | |
|-------------------|---------------------|-----------------------------------|
| 1. Förvalsknappar | 5. Bakåt | 9. Spela |
| 2. Mer | 6. Snabbspola bakåt | 10. Vrid- och tryckratt |
| 3. För hemmet | 7. Framåt | 11. Av/på |
| 4. Alarm | 8. Paus/stopp | 12. Volymkontroll
Push to Mute |

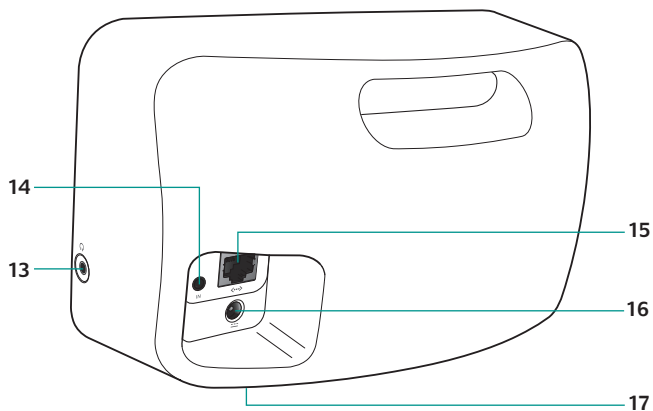

13. Uttag för hörlurar

14. 3,5 mm-uttag för ljud in

15. Ethernet

16. Nätanslutning

17. Batterifack

Anslut Squeezebox Radio

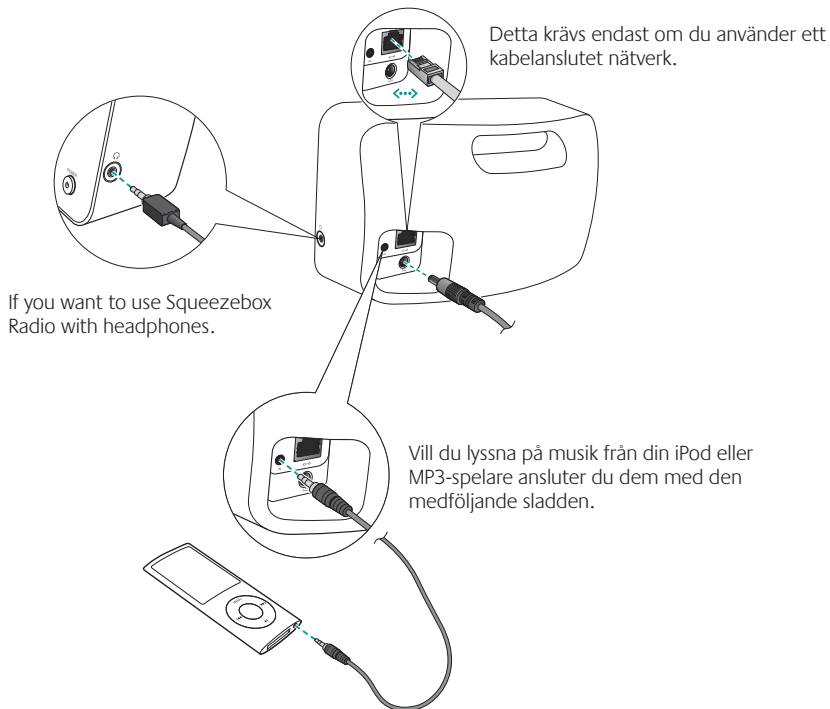

Koppla in Squeezebox

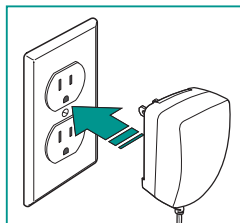
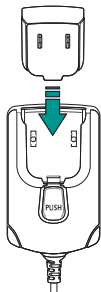

Squeezebox Radio slås på automatiskt när du ansluter enheten (det kan ta några sekunder).

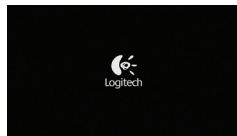

Startfönstret
i Squeezebox Radio

Följ anvisningarna på skärmen

Kontrollera att routern är på och att den är ansluten till Internet. Använd vrid- och tryckratten och följ anvisningarna på skärmen.

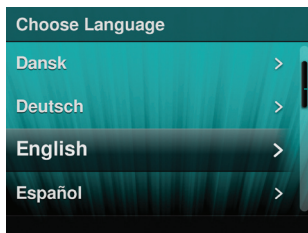

Rullningslist

Följ anvisningarna på skärmen

Använda Squeezebox Radio

Spela musik från Internet

Du kan välja och vraka bland alla musiktjänster och tillägsprogram direkt från Squeezebox. Du kan också gå in på: www.mysqueezebox.com.

Spela musik från datorn

Ladda ner Squeezebox-programmet från www.mysqueezebox.com när du har slutfört installationen. Squeezebox Radio kan spela upp musiken som finns på din dator. Filer som finns i musikbibliotek (såsom iTunes®) söks igenom och indexeras. Därefter väljer du helt enkelt datorns namn på skärmen Min musik på Squeezebox, bläddrar till spåret och spelar upp det.

Vill du veta mer kan du ladda ned funktionsguiden för Squeezebox Radio från www.mysqueezebox.com.

Felsökning

Starta om Squeezebox Radio

Håll av/på-knappen intryckt tills spelaren stängs av. Tryck sedan på av/på-knappen igen för att sätta på den.

Återställa standardinställningarna på din Squeezebox Radio

Håll av/på-knappen intryckt tills spelaren stängs av. Tryck sedan på av/på-knappen igen för att sätta på den. Tryck sedan direkt på More-knappen (+) och håll den intryckt tills du ser ett meddelande om att standardinställningarna återställs.

Du kan även återställa enheten via [Hem > Inställningar > Avancerade > Återställ standardinställningarna > Fortsätt](#). Först visas Logitech-logotypen, och därefter ett meddelande om att standardinställningarna återställs.

Jag har inte inloggningsuppgifterna till det trådlösa nätverket

Om du inte känner till nätverksnamnet eller lösenordet kan du:

1. kontrollera om du inte har skrivit ner uppgifterna någonstans
2. fråga någon annan som använder nätverket
3. kontakta den person som konfigurerade hemnätverket

- läsa igenom bruksanvisningen till routern
- ta kontakt med företaget som tillverkade routern.

När du installerar Squeezebox Radio måste du uppge det namn och det lösenord som tilldelades nätverket när det först installerades. SSID är synonymt med nätverksnamn, och säkerhetsnyckel används ibland istället för lösenord.

Jag hittar inte nätverket

Om nätverket inte visas i listan över trådlösa nätverk:

- Kontrollera att din Squeezebox Radio är placerad inom räckvidden för det trådlösa nätverket.
- Kontrollera att nätverket är i gång på datorn.
- Om routern har konfigurerats att inte skicka ut nätverksnamnet (SSID) väljer du Andra nätverk längst ner i nätverkslistan. Ange därefter nätverkets namn.
- Koppla från routern, vänta i 30 sekunder och anslut den igen.
- Mer information finns i routerns bruksanvisning. Du kan också ta kontakt med tillverkaren.

Lösenordet godkänns inte

Om lösenordet inte godkänns:

- Ange det på nytt. Du kanske stavade fel.
- Omvandla lösenordet från ASCII-format till hexadecimalt format. Lösenordet (eller nyckeln) kanske anges med ASCII-format. (Det här gäller endast för WEP-lösenord som består av 5 eller 13 tecken.)

Mer information finns i kunskapsbasen www.mysqueezebox.com/support.

Misslyckad nätverksanslutning

Om du misslyckas med att ansluta din Squeezebox Radio till ditt hemnätverk:

- Försäkra dig om att du har angett rätt nätverksnamn.
- Välj nätverksnamnet på nytt eller byt namn på nätverket. Det kan finnas flera nätverk med samma namn i ditt område om du har ett vanligt nätverksnamn, till exempel linksys. Prova i sådana fall att ge nätverket ett mer unikt namn.
- Avaktivera MAC-filtrering. Avaktivera MAC-filtrering (om routern använder sådan filtrering) eller lägg till MAC-adressen (som anges på Squeezebox-spelarens undersida) i routerns tabell över tillåtna enheter.

4. Koppla från routern i trettio sekunder och anslut den på nytt. Kör installationsprocessen igen.
5. Ta kontakt med routerförsäljaren om du behöver ytterligare hjälp.
* Vanligtvis tilldelas Squeezebox Radio en IP-adress via en DHCP-server under installationen. Så här gör du för att istället ange en statisk IP-adress:
 - a. Installera och anslut Squeezebox som vanligt via DHCP. Gå därefter till Inställningar och ange den statiska IP-adressen manuellt.
 - b. Ange en statisk IP-adress. Squeezebox visar sidan Adressproblem när routern inte tilldelar IP-adresser via DHCP. Därifrån kan du ange nätverkets IP-adress, nätmask, gatewayadress och DNS-serveradress. Kontakta den som installerade det trådlösa nätverket, eller routerförsäljaren om du behöver mer hjälp. * Mer information om hur du anger en statisk IP-adress finns på: www.mysqueezebox.com/support.

Musiken spelas inte upp

Om musiken inte spelas upp:

1. Kontrollera volymen på din Squeezebox Radio.
2. Ändra brandväggsinställningarna. Om du får meddelanden om att brandväggen hindrar anslutningen när du försöker lyssna på musik från datorn (via Squeezebox-programmet) bör du kontrollera att följande portar inte blockeras: 3483 (UDP), 3483 (TCP) och 9000 (TCP).
3. Prova att spela upp en annan musikfil eller annan radiostation.
4. Om meddelandet Stoppat visas i Squeezebox Radio bör du kontrollera Internetanslutningen.
5. You may be trying to play DRM (Digital Rights Management) encoded iTunes files. You can upgrade your iTunes library to the DRM-free format. Please visit www.apple.com/itunes for more information.

Jag hittar inte min musiksamling i Min musik

Om namnet på den dator som du vill spela upp musik från saknas i Min musik:

1. Kontrollera att du har installerat Squeezebox-programmet från www.mysqueezebox.com.
2. Kontrollera att Squeezebox-programmet körs.
 - **Windows** – För muspekaren över programikonen i Aktivitetsfältet. Om texten "Squeezebox-programmet körs" inte visas, högerklickar du på ikonen och väljer Starta Squeezebox-programmet.
 - **Mac** – Klicka på Systeminställningar och därefter på Squeezebox-programmet. Om knappen Starta server visas, klickar du på den. Programmet körs redan om det står Stoppa Server på knappen.

- Om du använder en brandvägg från tredje part, såsom Trend Micro, Norton, McAfee eller OneCare, kan du gå in på kunskapsbasen: www.mysqueezebox.com/support och söka efter artiklar om just den brandväggen. Lägg till undantag för följande portar om brandväggen inte finns med i kunskapsbasen: 3483 (UDP), 3483 (TCP) och 9000 (TCP). Sök på Internet efter "undantag, portar, <brandväggens namn>" eller kontakta teknisk support för att få mer information om hur ändringen av brandväggsprogrammet ska göras.
- Kontrollera att datorn och Squeezebox-spelaren använder samma nätverkssegment om det finns flera routrar i nätverket eller IP-telefoni, eller om det rör sig om ett företagsnätverk med komplex eller segmenterad nätverkskonfiguration. På så vis kan Squeezebox Radio ansluta automatiskt till Squeezebox-programmet på datorn.

Säkerhetsinformation



VARNING! RISK FÖR ELEKTRISKA STÖTAR!

- Använd inte utrustningen i närheten av vatten.
- Blockera inte eventuella ventilationsöppningar. Installera enheten i enlighet med tillverkarens anvisningar.
- På grund av brandrisk och risken för elektriska stötar får föremål inte stickas in i apparatens öppningar.
- Se till att ventilationen är fullgod genom att lämna minst 15 cm fritt utrymme runt enheten.
- Ventilationen får inte förhindras genom att ventilationsöppningarna täcks över, t.ex. med tidningar, dukar eller gardiner.
- Placera inte levande ljus eller andra föremål med öppen låga på eller i närheten av utrustningen.
- Placera enheten på ett stabilt underlag så att den inte faller ner och skadas eller orsakar kroppsskada.
- Montera inte enheten nära värmekällor som element, spisar eller annan värmealstrande utrustning (inklusive förstärkare).
- Använd säkerhetskontakten. Kontakten har två platta stift som förhindrar elektriska stötar. Kontakta en elektriker om kontakten inte passar i vägguttaget.
- Kontrollera att nätkabeln inte är i vägen eller kommer i kläm, i synnerhet vid kontaktändar, skarvdon och utgångar från utrustningen.
- Använd endast tillbehör som rekommenderas av tillverkaren.
- Koppla ur utrustningen vid åskväder eller när den står oanvänd under längre tid.
- Överlåt all service och reparation till kvalificerade servicetekniker. Service kan vara nödvändig om utrustningen har skadats, t.ex. om sladden eller kontakten är trasig; om vätska har spillts ut över eller föremål fallit ner i utrustningen, eller om den har utsatts för regn, fukt, slag eller stötar eller inte fungerar normalt.
- Koppla ifrån enheten genom att dra ut nätsladden ur vägguttaget.
- Vägguttaget bör sitta nära utrustningen och vara lätt tillgängligt.

VARNING:

För att minska risken för eldsvåda eller elektriska stötar bör utrustningen ej utsättas för regn eller fukt.

Batteriinformation

OBS! Det finns risk för explosion om batterierna byts ut mot en felaktig typ. Försök inte öppna eller förstöra ett batteri och låt det inte komma i kontakt med ledande material (metaller), fukt, vätska, eld eller hög värme (över 54°). Det kan leda till att batterierna börjar läcka eller exploderar och resultera i personskador. Kassera förbrukade, läckande eller trasiga batterier i enlighet med tillverkarens anvisningar och gällande miljölagstiftning. Använd inte eller ladda inte batterier (uppladdningsbara litiumjonbatterier) om de läcker, är missfärgade eller deformerade. Blanda inte olika batterityper. Ladda inte alkaliska batterier. Låt inte uppladdningsbara batterier ligga oanvända eller urladdade under längre perioder. Batteriets livslängd beror på användningsgraden. Byt ut alla batterier samtidigt och blanda inte gamla batterier med nya. Om en enhet inte används under en längre tid bör du ta bort batterierna för att förhindra läckage och förvara batterierna torrt vid normal rumstemperatur, utom räckhåll för barn.

Information om nätadaptern

Risk för elektriska stötar! Varning! För att minska risken för elektriska stötar bör nätadaptern inte utsättas för regn, fukt, vätska eller värmekällor (t.ex. element, spisar, förstärkare). Nätadaptern är endast avsedd för inomhusbruk. Använd inga andra nätadaptrar än den som medföljer produkten. Använd inte nätadaptern om den är trasig och försök inte att reparera den. Kontrollera med jämna mellanrum att nätadaptern, sladden eller kontakten inte är skadade.

Användning och förvaring

Användningsvillkor: 0,0 ~ +40,0 (grader Celsius), 10~90% (icke-kondenserande)

Villkor om produkten inte används: -40,0 ~ +70,0 (grader Celsius), 10~95% (undantaget regn)

Regelefterlevnad

Din produkt har testats för att uppfylla kraven för IEC-, EN- och UL 60950-1-standarderna. Den bör endast användas med andra certifierade produkter.

Mer information om typgodkännanden finns på <http://www.logitech.com/compliance>.

Användning av den här produkten är tillåten i följande länder: AT, CY, BE, BGR, DK, UK, FI, FR*, DE, GR, HU, IE, IT**, LU, NL, PT, ES, SE, IS, LI, NO, CH, CZ, PL, RO, SK, SI, EE, LV, LT, MT.

* Allmän licens krävs för utomhusbruk. ** Endast för inomhusbruk.

Trådlösa (radiosändare) produkter: Härmed deklarerar Logitech Ireland Service Limited, Ballincollig Cork, Irland att den här radiofrekvensutrustningen överensstämmer med de huvudsakliga kraven och andra relevanta bestämmelser i direktiv 1999/5/EC.

Deklarationen om överensstämmelse kan hämtas från följande webbplats: <http://www.logitech.com/compliance>

Klicka på länken och gå till relevant artikelnummer för produkten för att hämta CE-deklarationen för överensstämmelse.

Information om miljö och hantering av kasserad produkt



Vi vill värna om hälsa och miljö och bidra till bevarandet av våra naturtillgångar. Därför visas denna symbol för att påminna om att elektronisk utrustning, inklusive batterier inte får slängas tillsammans med vanligt hushållsavfall. Kontakta din kommun om du vill veta var närmaste /insamlingsställe/återvinningsstation finns.

Logitech Hårdvaruprodukt Garanti

Logitech garanterar att er Logitech hårdvaruprodukt är fri från defekter i material och tillverkning under 2 år från och med inköpsdatum. Förutom var så förbjudes i lag, är denna garanti icke överförbar och är begränsad till den ursprungliga köparen. Denna garanti ger er specifika lagliga rättigheter och ni kan också ha andra rättigheter som varierar enligt lokal lagstiftning.

Logitechs hela ansvar och er särskilda rätt till kompensation för brott mot garanti skall vara, för Logitech att välja, (1) att reparera eller ersätta hårdvaran, eller (2) att återbetala det erlagda priset, förutsatt att hårdvaran återlämnas till inköpsstället eller annan plats anvisad av Logitech, tillsammans med en kopia på inköpskvitto eller daterat specificerat inköpskvitto. Frakt- och administrationskostnader kan utgå, om så ej förbjuds i tillämpningsbar lag. Logitech kan, om så väljes, använda nya eller renoverade, väl fungerande komponenter för att reparera eller ersätta alla hårdvaruprodukter. Alla ersättnings hårdvaruprodukter är under garanti under den längre av; resten av den ursprungliga garantiperioden, eller trettio (30) dagar, eller under en ytterligare tidsperiod som kan gälla i er jurisdiktion.

Denna garanti gäller inte problem eller skada resulterat av (1) olycka, missbruk, felaktig användning, eller, all icke auktoriserad reparation, modifikation eller demontering; (2) felaktigt bruk eller underhåll, nyttjande i strid med produktinstruktioner, eller anslutning till eluttag med felaktig spänning; eller (3) användande av konsumtionsvaror såsom ersättningsbatterier som icke tillhandahållits av Logitech, utom där sådana restriktioner är förbjudna enligt lag.

Hur man får garantiassistans. Giltiga garantifördringar handläggs generellt genom inköpsstället under de första trettio (30) dagarna efter inköp. Däremot kan denna tidsperiod variera beroende på var ni köpte produkten – var vänlig verifiera närmare detaljer hos Logitech eller återförsäljaren hos vilken ni köpte er produkt. Garantikrav som inte kan handläggas hos återförsäljaren och alla andra produktrelaterade frågor bör ställas direkt till Logitech. Adresserna och kontaktinformationen för kundtjänst hos Logitech kan hittas i dokumenten som medföljer er produkt och på Internet på www.logitech.com/support.

Garantibegränsningar. LOGITECH SKALL INTE HÅLLAS ANSVARIG FÖR NÅGRA SOM HELST SPECIELLA, INDIREKTA, TILLFÄLLIGA ELLER EFTERFÖLJANDE SKADOR, INKLUSIVE MEN EJ BEGRÄNSAT TILL FÖRLUST AV FÖRTJÄNST, INKOMST, ELLER DATA (VARESIG DIREKT ELLER INDIRKTE) ELLER KOMMERSELL FÖRLUST GENOM BROTT MOT VILKA SOM HELST UTTRYCKLIGA ELLER UNDERFÖRSTÅDDA GARANTIER HOS ER PRODUKT, OCKSÅ OM LOGITECH HAR INFORMERATS OM MÖJLIGHETEN AV SÅDANA SKADOR.

Löptid för Underförstådd Garanti. FÖRUTOM DET FALL SÅ FÖRBJUDES I TILLÄMPBAR LAG, ÄR ALLA UNDERFÖRSTÅDDA GARANTIER ELLER MERCHANTABILITY VILLKOR, ELLER LÄMPUGHET FÖR VISST ANVÄNDNINGSMÅNDE FÖR DENNA HÄRDVÄRUPRODUKT TIDSBEGRÄNSAD TILL TIDSPERIODEN FÖR DEN TILLÄMPLIGA BEGRÄNSADE GARANTIPERIODEN HOS ER PRODUKT.

Tillägg till rättigheter. I vissa jurisdiktioner är det inte tillåtet att begränsa giltighetstiden för en underförstådd garanti, eller medge undantag eller begränsningar för oförutsedda, tillfälliga eller speciella följdsador, och därför kanske inte ovanstående ansvarsbegränsning gäller dig. Denna garanti ger dig vissa lagenliga rättigheter, samt eventuella ytterligare rättigheter som varierar från land till land eller från jurisdiktion till jurisdiktion.

Nationella Lagstadgade Rättigheter. Konsumenter har lagliga rättigheter under tillämplig nationell lag gällande försäljning av konsumtionsvaror. Sådana rättigheter påverkas inte av garantier i denna Begränsade Garanti.

Inga Andra Garantier. Ingen Logitech återförsäljare, handlare, eller anställd är auktoriserad att göra ändringar, utvidgningar, eller tillägg till denna garanti.

Garantiperioder. Observera att inom EU får inte en garantiperiod vara kortare än två år.

Logitech Adress. Logitech Europe S.A. – CH-1110 Morges – Schweiz

Tak!

Tak, fordi du har købt den trådløse internetradio Logitech® Squeezebox™ Radio. Vi håber at du får lige så meget fornøjelse af den som vi havde af at fremstille den.

Denne vejledning dækker installation og basiskonfiguration af hardwaren. Når hardwaren er installeret, får du hjælp til resten af konfigurationen vha. vejledninger på displayet på Squeezebox Radio. I afsnittet om problemløsning sidst i denne vejledning kan du læse om de problemer du kan støde på undervejs.

Der er omfattende dokumentation af alle funktionerne i Squeezebox Radio i funktionsoversigten på www.mysqueezebox.com.

Kassen indeholder

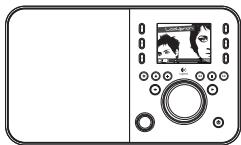

Squeezebox Radio



Vejledning

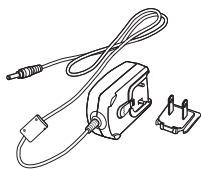

Adapter til lysnettet med aftageligt adapterstik



Ledning med 3,5 mm stik til at tilslutte din iPod™ eller en anden mp3-afspiller

Sådan får du hjælp

Der er flere oplysninger om Squeezebox på www.mysqueezebox.com.

Ekstra pakke med tilbehør (www.logitech.com)



Fjernbetjening



Genopladelig
batteripakke

Det skal du bruge for at komme i gang

Du skal bruge følgende for at komme i gang med at bruge din Squeezebox Radio:



- en bredbåndsoptkobling (fx DSL eller et kabelmodem)
- navnet på og adgangskoden til dit trådløse netværk eller en kabelforbundet Ethernet-forbindelse.

Find et godt sted

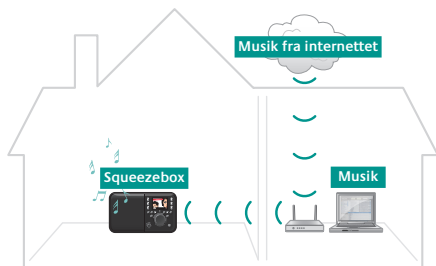
Squeezebox Radio er lille, fiks og kompakt så du nemt kan høre musik overalt derhjemme eller på kontoret. Du skal bare sørge for at placere den et sted hvor der er netværksdækning (trådløst eller kabelforbundet) og en stikkontakt (ikke nødvendig, hvis du har den genopladelige batteripakke som tilbehør).



En typisk installation af Squeezebox Radio

	Hvis din Squeezebox Radio skal kobles til et trådløst netværk, skal du sikre dig at den er inden for netværkets rækkevidde.
	Hvis du opretter en kabelforbundet forbindelse, skal du placere Squeezebox Radio i nærheden af et Ethernet-stik.

* Ethernet-kabel medfølger ikke.

Oversigt over Squeezebox Radio

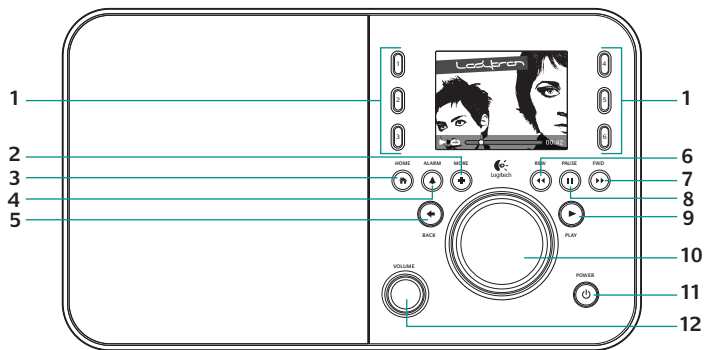

- | | | |
|---------------------------|-----------------|-------------------------------|
| 1. Programmerbare knapper | 5. Tilbage | 9. Start afspilningen |
| 2. Mere | 6. Spol tilbage | 10. Trykknop |
| 3. Startside | 7. Fremad | 11. Tænd/Sluk |
| 4. Alarmfunktion | 8. Pause/Stop | 12. Lydstyrke
Push to Mute |

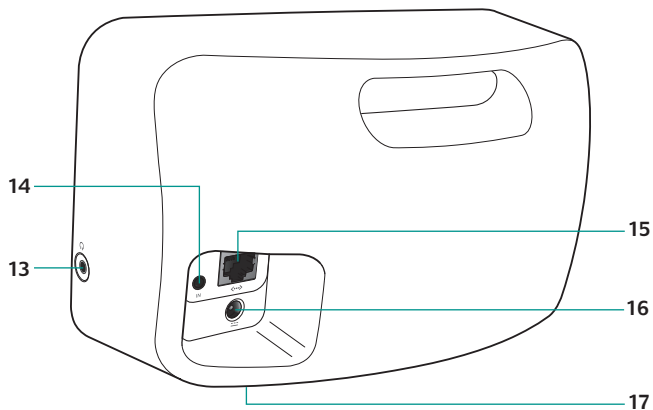

13. Hovedtelefon

14. Indgangsstik 3,5 mm

15. Ethernet

16. Strømsstik

17. Rum til genopladeligt batteri

Tilslut Squeezebox Radio



Slut Squeezebox til lysnettet

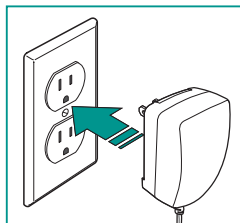
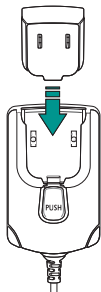

Når du har tilsluttet din Squeezebox Radio, tændes den automatisk efter et par sekunder.

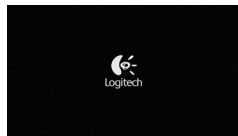

Startskærbilledet på Squeezebox Radio

Gå til konfigurationsskærbilledet på displayet

Inden du forsøger at færdiggøre installationen, skal du sikre dig at routeren er tændt og der er forbindelse til internettet. Følg anvisningerne på displayet ved at bruge trykknappen.



Start installationsprocessen på displayet

Brug af Squeezebox Radio

Afspilning af musik fra internettet

Med din Squeezebox Radio kan du søge efter og tilføje musiktjenester og andre tilføjelsesprogrammer direkte fra Squeezebox Radio eller ved at besøge www.mysqueezebox.com.

Afspilning af musik fra computeren

Når installationen er færdig, skal du gå til www.mysqueezebox.com og hente softwaren til Squeezebox. Når du har installeret den, kan Squeezebox Radio afspille de musikfiler som ligger på computeren. Filer fra iTunes® og andre musikbiblioteker bliver fundet og indekseret. Bagefter skal du blot vælge computerens navn i skærmbilledet Musik på din Squeezebox og derefter vælge det nummer du vil høre.

Du kan få mere at vide ved at hente funktionsoversigten til Squeezebox Radio på www.mysqueezebox.com.

Problemløsning

Genstart af Squeezebox Radio

Du kan genstarte Squeezebox Radio ved at trykke på knappen Tænd/Sluk, indtil radioen slukkes. Tænd den derefter igen ved at trykke på Tænd/Sluk.

Nulstilling af Squeezebox Radio

Du kan nulstille Squeezebox Radio ved at trykke på knappen Tænd/Sluk, indtil radioen slukkes. Tænd den derefter igen ved at trykke på Tænd/Sluk. Tryk på knappen Mere med det samme, og hold den nede indtil der står "Gendan fabriksindstillinger" på displayet.

Alternativt kan du gå til startskærmbilledet og vælge **Indstillinger > Avanceret > Gendan fabriksindstillinger > Fortsæt**. Nu vises Logitech-logoet fulgt af en meddelelse om at fabriksindstillingerne er gendannet.

Jeg har ikke navnet på og koden til det trådløse netværk

Hvis du ikke kender navnet på og adgangskoden til dit trådløse netværk:

1. Prøv at huske om ikke du har skrevet det ned et eller andet sted.
2. Spørg de andre i huset om en af dem kender adgangskoden.

3. Kontakt den som installerede dit netværk.
4. Læs i vejledningen til routeren.
5. Bed forhandleren om hjælp, eller tjek routerproducentens hjemmeside.

I forbindelse med installationen og konfigurationen skal du bruge navnet og adgangskoden som blev defineret da det trådløse netværk blev installeret. Sommetider kaldes netværkets navn for dets SSID, og adgangskoden for en nøgle eller sikkerhedsnøgle til det trådløse netværk.

Jeg kan ikke finde netværket

Hvis dit netværk ikke bliver vist på listen over trådløse netværk:

1. Kontroller at din Squeezebox Radio er inden for det trådløse netværks rækkevidde.
2. Sæt dig ved computeren, og tjek at det trådløse netværk fungerer.
3. Hvis routeren er indstillet til ikke at transmittere navnet på netværket (også kaldet SSID), skal du vælge Jeg kan ikke se mit netværk nederst på listen over netværk og angive navnet på det.
4. Træk strømstikket ud af routeren, vent 30 sekunder, og sæt det i igen.
5. Læs i dokumentationen til routeren, spørg forhandleren eller tjek producentens hjemmeside.

Adgangskoden bliver ikke accepteret

Hvis adgangskoden ikke bliver accepteret:

1. Prøv at angive den igen. Måske skrev du forkert.
2. Konverter adgangskoden fra ASCII til hexadecimaler. Hvis adgangskoden til netværket ikke bliver accepteret, kan det skyldes at den er i ASCII-format. (Det gælder kun WEP-adgangskoder som består af enten 5 eller 13 tegn).

Der er flere oplysninger i vores vidensbase på www.mysqueezebox.com/support.

Der blev ikke etableret forbindelse til netværket

Hvis din Squeezebox Radio ikke kan sluttes til netværket:

1. Kontroller at du har valgt det rigtige netværksnavn.
2. Prøv at vælge netværkets navn igen eller eventuelt at give det et nyt navn. Hvis dit netværk har et almindeligt navn som linksys (efter routeren), er det sandsynligt at der er flere netværk med samme navn i nabolaget. Du kan let undgå dette problem ved at give dit eget trådløse netværk et mere særpræget navn.

3. Deaktiver MAC-filtrering. Hvis routeren er indstillet til at benytte MAC-filtrering, kan du enten slå funktionen fra eller føje den MAC-adresse som er angivet på undersiden af din Squeezebox til tabellen med tilladte enheder på routeren.
4. Træk strømstikket ud af routeren, vent 30 sekunder, sæt det i igen og start installationsprocessen forfra.
5. Bed forhandleren om hjælp, eller tjek routerproducentens hjemmeside.
* Squeezebox Radio er indstillet til at modtage en IP-adresse fra en DHCP-server under installationen. Hvis du foretrækker at bruge en statisk IP-adresse, kan du angive den på to måder:
 - a. Konfiguration og tilslutning af Squeezebox på normal vis vha. DHCP. Når installationen er gennemført, skal du gå til Indstillinger og ændre IP-adressen manuelt.
 - b. Angiv en statisk IP-adresse. Hvis din router ikke er konfigureret til at bruge DHCP til at uddele IP-adresser, vises en meddelelse om Adresseproblem på Squeezebox' display. På de følgende skærmbilleder kan du angive en IP-adresse, undernetmaske samt adressen på gatewayen og DNS-serveren. Du kan få hjælp til det af den som installerede og konfigurerede det trådløse netværk eller af routerproducenten.* Der er flere oplysninger om angivelse af en statisk IP-adresse på: www.mysqueezebox.com/support.

Musikken spiller ikke

Hvis musikken ikke spiller:

1. Juster lydstyrken på Squeezebox Radio.
2. Føj undtagelser til firewallen. Hvis du lytter til musik fra computeren (vha. Squeezebox-softwaren), skal du sikre dig at der ikke er advarsler fra firewallen på skærmen og at de rigtige undtagelser er angivet i firewallen. Følgende undtagelser skal være angivet: port 3483 UDP, port 3483 TCP samt port 9000 TCP.
3. Prøv at spille et andet nummer eller skifte til en anden radiostation for at teste ændringerne.
4. Hvis der står "Stoppet" på Squeezebox Radio, skal du tjekke internetforbindelsen.
5. You may be trying to play DRM (Digital Rights Management) encoded iTunes files. You can upgrade your iTunes library to the DRM-free format. Please visit www.apple.com/itunes for more information.

Jeg kan ikke finde mine musikfiler under Musik

Hvis du vil spille de musikfiler som ligger på computeren, men computerens navn ikke vises under Musik:

1. Kontroller at du har installeret Squeezebox-softwaren fra www.mysqueezebox.com.
2. Kontroller at Squeezebox-softwaren kører.
 - **Windows** – Hold markøren over programikonet på proceslinjen. Hvis der ikke står at SqueezeCenter kører, skal du højreklikke på ikonet og vælge Start SqueezeCenter.

- **Macintosh** – Klik på Systemindstillinger og derefter på Squeezebox-software. Hvis du kan se knappen Start server, skal du klikke på den. Hvis der står Stop server på knappen, er det fordi den allerede kører.
3. Hvis du bruger en firewall fra tredjepart, fx Trend Micro, Norton, McAfee eller OneCare, kan du finde oplysninger i vores vidensbase på www.mysqueezebox.com/support ved at søge efter artikler om din firewall. Hvis din firewall ikke er omtalt i vores vidensbase, skal du tilføje undtagelser for følgende tre porte: port 3483 UDP, port 3483 TCP samt port 9000 TCP. Hvis du vil vide hvordan man foretager ændringerne i firewallen, kan du søge på internettet efter "undtagelser, porte <navnet på din firewall>" eller på engelsk, "exceptions, ports, <navnet på din firewall>", eller du kan kontakte den tekniske support i firmaet som har produceret firewallen.
 4. Hvis der er flere routere på netværket, eller du/l benytter internettelefoni/VoIP, eller der er tale om et virksomhedsnetværk med en kompleks eller segmenteret struktur, skal du sikre dig at computeren og Squeezebox Radio er på det samme netværksegment. Når det er tilfældet, kan Squeezebox Radio automatisk etablere forbindelse til Squeezebox-softwaren på din computer.

Sikkerhedsoplysninger



ADVARSEL: FARE FOR STØD

- Brug ikke apparatet i nærheden af vand.
- Undgå at blokere ventilationsåbningerne. Udfør installation og tilslutning i overensstemmelse med producentens anvisninger.
- Undgå at skubbe ting ind i afspillerens åbninger pga. faren for brand og stød.
- Sørg for at der er mindst 15 cm frirum rundt om afspilleren af hensyn til ventilationen.
- Ventilationen bør ikke hindres ved fx at dække ventilationsåbningerne med avispapir, gardiner, en dug eller lignende.
- Undgå at placere stearinlys og andre ting med flammer i nærheden af enheden.
- Anbring den et sikkert sted, så den ikke kan falde ned og blive beskadiget, og så du ikke selv kommer til skade.
- Anbring dem ikke i nærheden af varmekilder som radiatorer, varmepålere, ovne eller andre varmeudviklende apparater, fx en forstærker.
- Pas på ikke at underminere hensigten med det særlige sikkerhedsstik. Det har to flade tapper hvoraf den ene er bredere end den anden. Den brede tap er der af sikkerhedshensyn. Hvis stikket ikke passer til stikkontakten, må du kontakte en elektriker der kan skifte det ud.

- Anbring ledningerne sådan at de ikke bliver trådt på, og sørg for at de ikke bliver klemt i stikkene, kabeltromlerne og hvor de kommer ud af enheden.
- Benyt kun tilbehør der er anbefalet af producenten.
- Træk stikket ud når enheden ikke bruges i længere tid, og når det er tordenvejr.
- Lad et autoriseret værksted foretage eventuelle reparationer. Hvis enheden på nogen måde bliver beskadiget, skal den efterses. Det gælder fx hvis ledningen fra strømforsyningen er beskadiget, hvis der er spildt vand på den, noget er faldet ned på den, den har været udsat for regn eller fugt, ikke fungerer normalt eller er blevet tabt på gulvet.
- Strømtilførslen afbrydes ved at tage stikket ud af stikkontakten.
- Du bør benytte en stikkontakt så nær ved strømforsyningen som muligt, og den skal være let at komme til.

ADVARSEL:

**UNDGÅ AT UDSÆTTE ENHEDEN FOR REGN OG FUGT –
DET MINDSKER RISIKOEN FOR STØD OG BRAND.**

Batteriadvarsel

Advarsel: Hvis man udskifter batterierne med nogen af en forkert type, kan de eksplodere og forårsage personskade. Forsøg ikke at åbne et batteri, ødelægge det, lade det komme i berøring med andre ledende materialer (metal), fugt, væsker eller ild, og det må ikke udsættes for temperaturer over 54° C. Hvis batterier behandles forkert, kan de lække eller eksplodere og forvoldte personskade. Du skal skille dig af med alle brugte, lækkelige og beskadigede batterier i overensstemmelse med producentens anvisninger og danske regler for genbrug. Genoplad ikke batterier (genopladelige litium-ion-batterier) hvis de lækker, er misfarvede, bulede eller på anden måde ser forkerte ud. Forskellige batterityper må ikke blandes. Alkaliske batterier må ikke genoplades. Genopladelige batterier må ikke ligge uden at være ladet op eller ude af brug i længere tid. Batterilevetiden varierer med brugen. Når du udskifter batterierne, skal du udskifte alle de brugte batterier. Lad være med at blande gamle og nye batterier. Hvis du ikke bruger enheden i længere tid, bør du fjerne batterierne så de ikke lækker, og opbevare dem på et tørt sted ved almindelig stuetemperatur og uden for børns rækkevidde.

Advarsel i forbindelse med strømforsyning

Advarsel: fare for stød! **Advarsel:** Undgå at udsætte adapteren for regn, fugt og væsker samt varmekilder som radiatorer, termostater, ovne og forstærkere – det mindsker risikoen for stød og brand. Enheden må kun bruges inden døre. Du må ikke bruge andre adaptere til lysnettet sammen med produktet. Benyt ikke en beskadiget adapter, og forsøg ikke selv at reparere den. Tjek adapteren jævnligt for at se om ledningen, et stik eller selve indkapslingen er beskadiget.

Drifts- og opbevaringsforhold

Driftsbetingelser: 0,0 ~ +40,0 (grader celsius), 10~90% luftfugtighed (ikke-kondenserende)

Betingelser når enheden ikke er i brug: -40,0 ~ +70,0 (grader celsius), 10~95% luftfugtighed (ikke regn)

Logitech og overholdelse af krav

Dette produkt er blevet testet og overholder standarderne IEC, EN og UL 60950-1. Produktet bør kun benyttes sammen med andre certificerede produkter.

Hvis du vil vide mere om overholdelse af lovkraft, kan du gå til <http://www.logitech.com/compliance>.

Dette produkt er godkendt i følgende lande:

AT, CY, BE, BGR, DK, UK, FI, FR*, DE, GR, HU, IE, IT**, LU, NL, PT, ES, SE, IS, LI, NO, CH, CZ, PL, RO, SK, SI, EE, LV, LT, MT

* Der kræves en generel licens til brug udendørs. ** Må kun bruges inden døre.

Trådløse produkter (radiosendere): Logitech Ireland Service Limited, Ballincollig Cork, Irland erklærer hermed at dette stykke computerudrustning med en radiosender overholder de grundlæggende krav og andre relevante bestemmelser fastsat i direktiv 1999/5/EF.

EF-overensstemmelseserklæringen kan hentes på websiden: <http://www.logitech.com/compliance>

hvor du skal klikke på delnummeret for det produkt hvis overensstemmelseserklæring du vil hente.

En meddelelse angående miljøet og kassering af dette produkt



For at bevare ressourcer og beskytte miljøet bruger vi – og de offentlige myndigheder – dette symbol der minder dig om at du har pligt til at adskille elektronisk affald (inklusive batterier) fra almindeligt husholdningsaffald. Du kan få flere oplysninger om genbrugsstationer ved at kontakte din kommune.

Logitech hardware - Begrænset garanti

Logitech garanterer, at dit Logitech hardwareprodukt er fri for fejl i materialer og udførelse i 2 år fra købsdatoen. Undtagen i det omfang hvor loven forbyder det, må denne garanti ikke overdrages til andre parter. Garantien gælder kun den oprindelige køber. Garantien giver dig specifikke lovæssige rettigheder. Du kan desuden have andre rettigheder, som varierer i henhold til gældende lokale love.

Logitech's fulde ansvar og dit eneste retsmiddel i tilfælde af overtrædelse af garantien vil, efter Logitech's valg, være (1) at reparere eller erstatte hardwaren, eller (2) at refundere købsprisen, forudsat at hardwaren returneres til købsstedet eller til et af Logitech udpeget sted sammen med en kopi af købskvitteringen eller en anden specificeret og dateret købskvittering. Omkostninger i forbindelse med transport og forsendelse vil muligvis blive opkrævet, medmindre andet specificeres af gældende lov. Logitech kan, efter eget skøn, anvende nye eller brugte materialer, der i ydelse og driftssikkerhed svarer til nye, ved reparation eller erstatning af ethvert hardwareprodukt. Ethvert erstatet hardwareprodukt garanteres i resten af den oprindelige garantiperiode eller i tredive (30) dage, afhængigt af hvilken periode der er den længste, eller i den periode der er foreskrevet af loven i dit område.

Garantien dækker ikke problemer eller skader, som er opstået som et resultat af (1) uheld, misbrug, forkert anvendelse eller uautoriserede reparationer, ændringer eller adskillelse af dele; (2) ukorrekt betjening eller vedligeholdelse, anvendelse der ikke er i overensstemmelse med produktanvisningerne, eller tilslutning til den forkerte strømforsyning; eller (3) anvendelse af forbrugsvarer, som f.eks. batterier, der ikke stammer fra Logitech, undtagen hvor den gældende lov ikke omfatter sådanne begrænsninger.

Teknisk support. Gyldige krav behandles normalt på købsstedet inden for de første tredive (30) dage efter købet, men dette tidsrum kan variere afhængigt af, hvor du købte produktet. Kontakt venligst Logitech eller forhandleren på købsstedet vedrørende detaljer. Krav, som ikke kan behandles på købsstedet, og andre produktrelaterede spørgsmål, bør sendes direkte til Logitech. Adresse og kontaktinformation til Logitechs kundeserviceafdeling findes i dokumentationen, der er vedlagt produktet, og på www.logitech.com/support.

Ansvarsbegrænsning. LOGITECH ER IKKE ANSVARLIG FOR NOGEN SOM HELST SÆRLIGE, INDIRECTE, TILFÆLDIGE ELLER FØLGESKADER, HERUNDER, MEN IKKE BEGRÆNSET TIL, TAB AF FORTJENESTE, INDTÆGTER ELLER DATA (HVERKEN DIREKTE ELLER INDIRECTE) ELLER KOMMERCIELLE TAB SOM FØLGE AF OVERTRÆDELSE AF ENHVER UDTRYKT ELLER UNDERFORSTÅET GARANTI AF PRODUKTET, SELV OM LOGITECH ER BLEVET UNDERRETET OM MULIGHEDEN FOR SÅDANNE SKADER.

Varighed af underforståede garantier. UNDTAGEN I DEN UDSTRÆKNING DET FORBYDES AF DEN GÆLDENDE LOV ER ENHVER UNDERFORSTÅET GARANTI ELLER BETINGELSE VEDRØRENDE SALGBARHED ELLER EGNETHED TIL ET BESTEMT FORMÅL AF DETTE HARDWAREPRODUKT BEGRÆNSET MED HENSYN TIL VARIGHED TIL DEN I DEN BEGRÆNSENDE PRODUKTGARANTI GÆLDENDE PERIODE.

Yderligere rettigheder. Visse lande og jurisdiktioner tillader ikke begrænsninger i varigheden af underforståede garantier eller en udelukkelse eller begrænsning af tilfældige skader eller følgeskader, så den ovenfor anførte begrænsning gælder muligvis ikke for dig. Denne garanti giver dig specifikke juridiske rettigheder, men du kan have andre rettigheder i henhold til dansk lovgivning.

Nationale lovfæstede rettigheder. Forbrugere har lovæssige rettigheder ifølge den gældende nationale lovgivning vedrørende salg af forbrugsgoder. Disse rettigheder påvirkes ikke af garantiene i denne begrænsede garanti.

Ingen andre garantier. Ingen Logitech forhandler, agent eller medarbejder er autoriseret til at foretage ændringer eller udvide eller tilføje betingelser til denne garanti.

Garantiperioder. Bemærk at i EU skal alle garantiperioder som er angivet til mindre end to år, øges til to år.

Logitech adresse. Logitech Europe S.A. – CH-1110 Morges – Svejs

Takk!

Takk for at du valgte den wi-fi-baserte Internett-radioen Logitech® Squeezebox™ Radio. Vi håper at du vil ha like mye moro når du bruker den som vi hadde da vi laget den.

Denne veiledningen omhandler grunnleggende konfigurering av maskinvaren. Når konfigureringen av maskinvaren er fullført, vil Squeezebox Radio-skjermene lede deg gjennom resten av konfigureringen. Avsnittet Feilsøking bakerst i denne veiledningen omhandler problemer som kan dukke opp når du konfigurerer systemet.

Du finner en funksjonsguide med fullstendig informasjon om alle Squeezebox Radio-funksjonene på www.mysqueezebox.com.

Pakningens innhold

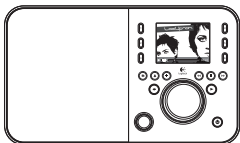

Squeezebox Radio



Quick start guide

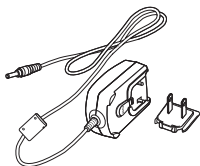

Strømkilde med avtakbar stikkontaktadapter



3,5 mm lyd kabel, kan koples til iPod® eller annen mp3-spiller

Få hjelp

Hvis du vil vite mer om Squeezebox, kan du gå til www.mysqueezebox.com.

Ekstra tilbehørspakke (www.logitech.com)

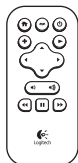

Fjernkontroll

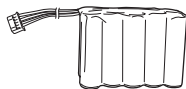

Batteripakke med
oppladbare batterier

Dette trenger du for å komme i gang

Dette trenger du for å komme i gang med Squeezebox Radio:



- Bredbåndstilkopling til Internett (f.eks. DSL eller kabelmodem)
- Navn og passord for det trådløse nettverket eller en trådet Ethernet-tilkopling

Finn en bra plassering

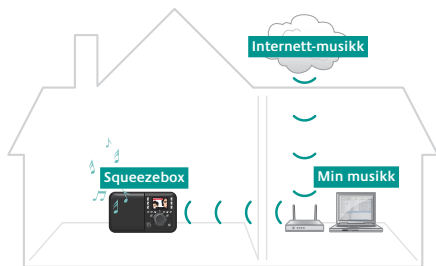
Den kompakte størrelsen på Squeezebox Radio gjør det svært enkelt å nyte musikk hvor som helst hjemme eller på kontoret. Kontroller at du har trådløs tilgang eller Ethernet-tilgang og et strømuttak (ikke nødvendig dersom du har den ekstra tilbehørspakken med oppladbare batterier).



Typisk oppsett av Squeezebox Radio

	<p>Hvis du skal legge til Squeezebox Radio i et trådløst nettverk, må du sørge for at Squeezebox er innenfor rekkevidden til nettverket.</p>
	<p>Hvis du skal konfigurere en trådet tilkopling, må du først plassere Squeezebox Radio i nærheten av et Ethernet-uttak.</p>

* Ethernet-kabel følger ikke med.

Oversikt over Squeezebox Radio

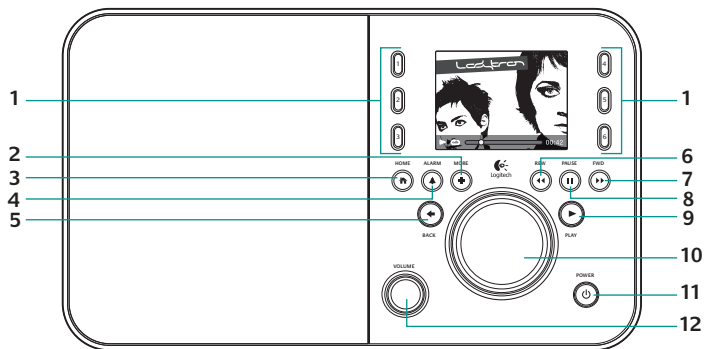

1. Forhåndsinnstillingsknapper

2. Mer

3. Startside

4. Vekkerklokke

5. Tilbake

6. Spol tilbake

7. Send videre

8. Pause/stopp

9. Spill av

10. Funksjonsknapp

11. Av/på-knapp

12. Volum
Push to Mute

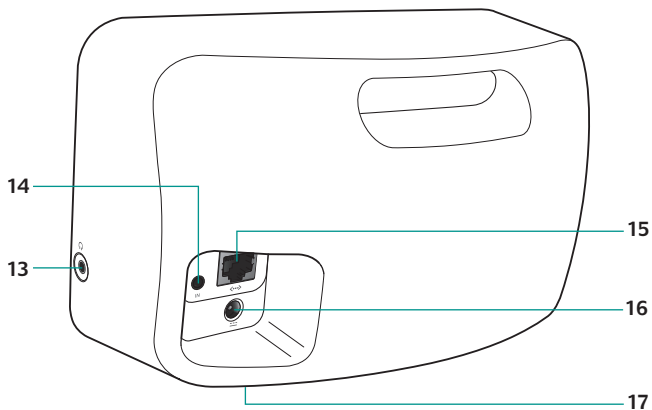

13. Hodetelefon

14. 3,5 mm lydningang

15. Ethernet

16. Strømuttak

17. Batterikammer for oppladbart
batteri

Kople til Squeezebox Radio

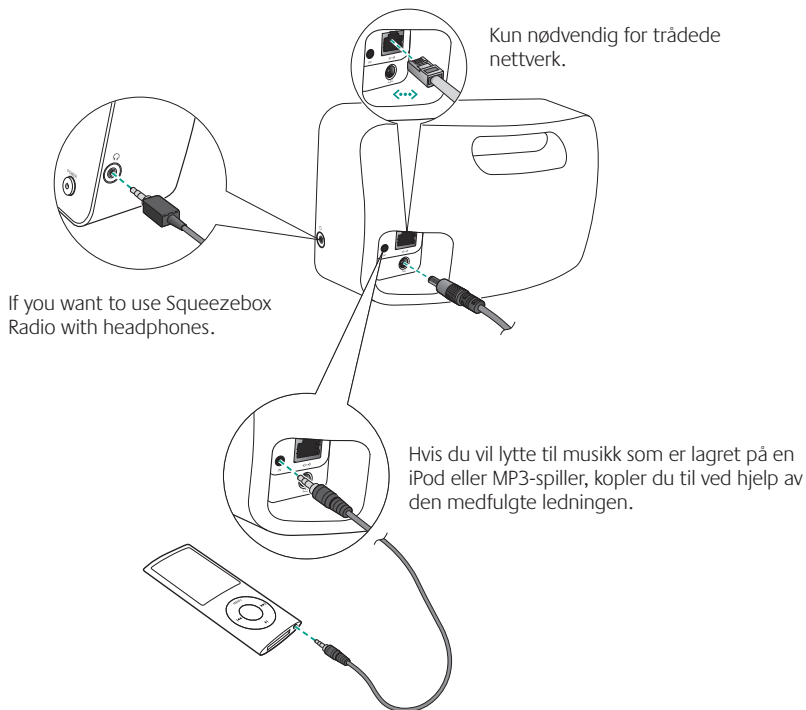

Sett i kontakten til Squeezebox

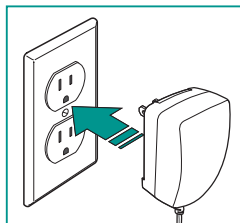
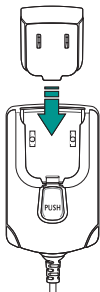

Squeezebox Radio starter automatisk etter at du har koplet den til. Dette tar noen få sekunder.

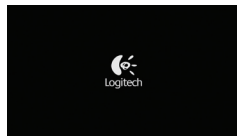

Oppstartsskjermen til Squeezebox Radio

Gå til konfigurering på skjermen

Ruteren må være på og koplet til Internett for at du skal kunne fullføre konfigureringen. Du følger de enkle trinnene på skjermen ved hjelp funksjonsknappen.



Start konfigureringen på skjermen

Bruke Squeezebox Radio

Spille av musikk fra Internett

Når du bruker Squeezebox Radio, kan du bla gjennom og legge til musikkjenester og andre tilleggsprogrammer direkte fra Squeezebox Radio, eller ved å gå til www.mysqueezebox.com.

Spille av musikk fra datamaskinen

Når du er ferdig med konfigureringen, går du til www.mysqueezebox.com og laster ned Squeezebox-programvaren. Deretter kan du bruke Squeezebox Radio til å spille av musikk som er lagret på datamaskinen. Filer i iTunes® eller andre musikkbibliotek gjennomføres og indekseres. Deretter trenger du bare å velge navnet på datamaskinen fra skjermen Min musikk på Squeezebox, gå til sangen du vil høre på, og sette i gang avspillingen.

Hvis du vil vite mer, laster du ned funksjonsguiden til Squeezebox Radio fra www.mysqueezebox.com.

Feilsøking

Omstart av Squeezebox Radio

Hvis du vil starte Squeezebox Radio på nytt, trykker du og holder nede Av/på-knappen til enheten slås av. Deretter trykker du på Av/på-knappen på nytt for å starte den igjen.

Tilbakestilling av Squeezebox Radio til fabrikkinnstillingene

Hvis du vil tilbakestille Squeezebox Radio til fabrikkinnstillingene, trykker du og holder nede Av/på-knappen til enheten slås av. Deretter trykker du på Av/på-knappen på nytt for å starte den igjen. Umiddelbart trykker du og holder nede Mer-knappen til meldingen "Fabrikkinnstillinger" vises på skjermen.

Alternativt kan du gå til [Hjem > Innstillinger > Avansert > Fabrikkinnstillinger > Fortsett](#). Først vises Logitech-logoen, deretter meldingen Fabrikkinnstillinger.

Jeg har ikke navnet og passordet til det trådløse nettverket

Hvis du ikke vet navnet og passordet til nettverket og du har et trådløst nettverk, gjør du følgende:

1. Sjekk om du har skrevet det ned et sted.
2. Spør noen hjemme om de vet hva navnet og passordet er.

3. Ta kontakt med personen som konfigurerte hjemmenettverket.
4. Se i bruksanvisningen til ruterens.
5. Ta kontakt med ruterforhandleren for hjelp.

Du trenger navnet og passordet som ble tildelt det trådløse nettverket da det ble installert, for å kunne fullføre konfigureringen. Nettverksnavn kalles ofte SSID, og passord omtales ofte som en nettverksnøkkel eller sikkerhetsnøkkel.

Jeg finner ikke nettverket

Hvis nettverket ikke vises i listen over trådløse nettverk, gjør du følgende:

1. Kontroller at Squeezebox Radio er innenfor rekkevidden til det trådløse nettverket.
2. Sjekk datamaskinen for å se at nettverket fungerer.
3. Hvis ruterens er konfigurert slik at den ikke kringkaster nettverksnavnet (SSID), velger du Andre nettverk nederst i listen med nettverk, og angir nettverket manuelt.
4. Kople fra ruterens, vent i 30 sekunder og kople den deretter til igjen.
5. Se dokumentasjonen som fulgte med ruterens, eller ta kontakt med ruterforhandleren for hjelp.

Passordet godtas ikke

Hvis passordet ikke godtas, kan du prøve følgende:

1. Prøv å skrive det inn på nytt. Du kan ha stavet det feil.
2. Konverter passordet fra ASCII- til heksadesimalformat. Hvis nettverkspassordet ikke godtas, kan det hende at det er i ASCII-format. (Dette gjelder kun WEP-passord på enten 5 eller 13 tegn.)

Hvis du vil vite mer, kan du gå til kunnskapsbasen på www.mysqueezebox.com/support.

Nettverkstilkoplingen opprettes ikke

Hvis Squeezebox Radio ikke kopler seg til hjemmenettverket, gjør du følgende:

1. Sjekk at du har valgt riktig nettverksnavn.
2. Prøv å velge nettverksnavnet på nytt, eller gi nettverket et nytt navn. Hvis du har et vanlig nettverksnavn, f.eks. linksys, kan det finnes flere nettverk med samme navn i nabolaget. Du kan unngå dette problemet ved å gi det trådløse nettverket et mer unikt navn.
3. Slå av mac-filtrering. Hvis ruterens bruker mac-filtrering, slår du den av eller legger til mac-adressen til Squeezebox i ruterens liste over tillatte enheter. Du finner mac-adressen på undersiden av Squeezebox.

4. Kople fra ruterer, vent i 30 sekunder og kople den til på nytt. Deretter prøver du å konfigurere på nytt.
5. Ta kontakt med ruterforhandleren for hjelp.
 - * Squeezebox Radio benytter vanligvis en DHCP-server til å tilordne IP-adresser under konfigureringen. Hvis du vil bruke en statisk IP-adresse, har du to muligheter:
 - a. Konfigurer og kople til Squeezebox som normalt ved hjelp av DHCP. Etter at konfigureringen er fullført, går du til skjermen Innstillinger og endrer IP-adressen ved å angi den manuelt.
 - b. Angi en statisk IP-adresse. Hvis ruterer ikke er konfigurert til å bruke DHCP ved tilordning av IP-adresser, vises skjermen Adresseproblem på Squeezebox. Fra denne skjermen kan du oppgi IP-adresse, nettverksmaske, gateway-adresse og DNS-serveradresse. Hvis du trenger hjelp med dette, kan du kontakte personen som installerte det trådløse nettverket ditt, eller forhandleren som solgte deg ruterer.* Hvis du ønsker mer informasjon om hvordan du angir en statisk IP-adresse, går du til: www.mysqueezebox.com/support.

Musikken spilles ikke av

Hvis musikken ikke spiller av:

1. Kontroller volumet på Squeezebox Radio.
2. Legg inn unntak i brannmurprogrammet. Hvis du lytter til musikk fra datamaskinen (ved hjelp av Squeezebox-programmet), må du sørge for at det ikke vises noen brannmurvarsler på skjermen, og at brannmuren har de riktige unntakene. Disse unntakene kreves: port 3483 UDP, port 3483 TCP og port 9000 TCP.
3. Prøv å spille av en annen sang for å teste oppsettet.
4. Hvis Squeezebox Radio viser meldingen Stanset, må du sjekke Internett-tilkoplingen.
5. You may be trying to play DRM (Digital Rights Management) encoded iTunes files. You can upgrade your iTunes library to the DRM-free format. Please visit www.apple.com/itunes for more information.

Jeg finner ikke musikkamlingen min i Min musikk

Hvis du vil spille av musikken du har lagret på datamaskinen, men navnet på datamaskinen ikke vises i Min musikk, kan du prøve følgende:

1. Kontroller at du har installert Squeezebox-programmet fra www.mysqueezebox.com.
2. Kontroller at Squeezebox-programmet kjører.
 - **Windows** – Plasser markøren over programvareikonet på oppgavelinjen. Hvis det ikke står "Squeezebox-programmet kjører", høyreklikker du på ikonet og velger Start Squeezebox-programmet.
 - **Macintosh** – Klikk på Systemvalg og klikk deretter på Squeezebox-programmet. Hvis knappen viser Start server, klikker du på den. Hvis knappen viser Stopp server, kjører programmet allerede.

3. Hvis du benytter en tredjeparts brannmur, f.eks. Trend Micro, Norton, McAfee eller OneCare, går du til Kunnskapsbasen på www.mysqueezebox.com/support og søker etter artikler som omhandler den aktuelle brannmuren. Hvis det ikke finnes informasjon om den aktuelle brannmuren i kunnskapsbasen, legger du inn unntak for disse tre portene: port 3483 UDP, port 3483 TCP og port 9000 TCP. Hvis du ønsker mer informasjon om hvordan du utfører denne endringen i programvaren til brannmuren, søker du på nettet etter "unntak, porter, <navn på brannmurprogram>", eller du kan ta kontakt med teknisk støtte for brannmurprogrammet.
4. Hvis nettverket bruker flere rutere eller IP-telefoni (VOIP), eller hvis du er på et bedriftsnettverk med en sammensatt eller segmentert nettkonfigureringskontrollerer, du på datamaskinen og Squeezebox Radio er i samme nettkretssegment. På denne måten kan Squeezebox Radio kople til Squeezebox-programmet på datamaskinen automatisk.

Sikkerhetsinformasjon



FORSIKTIG – FARE FOR ELEKTRISK STØT

- Ikke bruk enheten i nærheten av vann.
 - Ikke blokker eventuelle lufteåpninger. Installer i samsvar med produsentens instruksjoner.
 - Ikke stikk gjenstander inn i enhetens luftespalter eller andre åpninger, da dette kan føre til elektrisk støt eller brann.
 - La det være nok plass rundt høyttalerne til at luften kan sirkulere fritt (minst 15 cm på alle sider).
 - Ventilasjonen må ikke hindres ved f.eks. å dekke til lufteåpninger med gjenstander som aviser, duker, gardiner e.l.
 - Stearinlys o.l. med (åpen) flamme må ikke plasseres i umiddelbar nærhet av enheten.
 - Plasser enheten på et stabilt underlag, slik at den ikke faller ned og skades eller skader andre.
 - Enheten må ikke plasseres i nærheten av varmekilder som radiatorer, panelovner, komfyrer eller andre apparater (inkludert forsterkere) som avgir varme.
 - Enheten har et polarisert sikkerhetsstøpsel med to kontaktpinner. I et polarisert støpsel er den ene pinnen bredere enn den andre. Den brede pinnen er en sikkerhetsforanstaltning. Hvis støpselet ikke passer i kontakten, bør du ta kontakt med en elektriker for å få byttet stikkontakt.
- Pass på at ingen trækker på ledningen, og at den ikke kommer i klem. Spesielt gjelder dette rundt støpselet, stikkkontakten og der hvor ledningen er festet til høyttaleren.
 - Bruk kun ekstrautstyr/tilbehør som er godkjent av produsenten.
 - Trekk ut enhetens ledninger i tordenvær, og hvis den ikke skal brukes på lang tid.
 - Alle reparasjoner skal utføres av fagfolk. Hvis enheten, strømledningen eller støpselet er skadet, hvis det er sølt vann eller annen væske på enheten, fremmedlegemer har falt inn i den, den er blitt utsatt for regn eller fuktighet, den ikke virker ordentlig eller den har falt i gulvet, må du få en reparatør til å kikke på den.
 - Enheten skal koples fra strømforsyningen ved at støpselet trekkes ut av stikkkontakten.
 - Enheten må plasseres i nærheten av stikkkontakten, og stikkkontakten må være lett tilgjengelig.

ADVARSEL:

FOR Å REDUSERE FAREN FOR BRANN ELLER ELEKTRISK STØT MÅ ENHETEN ALDRI UTSETTES FOR REGN ELLER FUKTIGHET.

Batteriadvarsel

OBS! Eksplosjonsfare og fare for personskader ved bruk av feil type batterier. Du må ikke åpne eller skade batterier, utsette dem for materialer med ledende egenskaper (metall) eller fuktighet, ild eller sterk varme (over 54 °C). Dette kan føre til at batteriene eksploderer eller begynner å lekke, og dette kan forårsake personskader. Kasser brukte, lekkede eller ødelagte batterier på en forsvarlig måte i overensstemmelse med produsentens anvisninger og lokal lovgivning. Batteriene må ikke brukes eller lades (oppladbare litiumionbatterier) hvis de lekker eller er misfarget eller misformet. Du må aldri blande forskjellige batterityper. Alkaliske batterier må ikke lades. La ikke oppladbare batterier ligge ubrukte eller uoppladde over lengre perioder. Batterienes levetid avhenger av bruken. Når du bytter batterier, må du ta ut alle brukte batterier, og ikke blande gamle og nye. Dersom produktet ikke kommer til å være i bruk over en lengre periode, bør batteriene tas ut og oppbevares utilgjengelig for barn, på et tørt sted ved normal romtemperatur, for å unngå lekkasjer.

Advarsel angående strømtilførsel

Forsiktig – fare for elektrisk støt Advarsel: Utsett aldri strømadapteren for regn, fukt, væske eller varmekilder (som radiatorer, varmeovner, komfyre, forsterkere osv). Dette vil forhindre elektrisk støt. Kun for innendørs bruk. Bruk ingen annen strømadapter sammen med produktet. Bruk aldri en skadet strømadapter, og forsøk aldri å reparere en skadet adapter selv. Se over adapteren jevnlig for å sjekke om ledningen, støpselet eller adapterhuset er skadet.

Drift og oppbevaring

Driftsomgivelser: 0,0 ~ +40,0 (grader celsius), 10~90 % (ikke-kondenserende)

Ikke-driftsomgivelser: -40,0 ~ +70,0 (grader celsius), 10~95 % (med unntak av regn)

Logitech-samsvar

Produktet har blitt testet i henhold til standardene IEC, EN og UL 60950-1. Det bør bare brukes sammen med andre sertifiserte produkter.

Hvis du vil vite mer om samsvar med gjeldende standarder, gå du til <http://www.logitech.com/compliance>.

Dette produktet er autorisert for bruk i følgende land:

AT, CY, BE, BGR, DK, UK, FI, FR*, DE, GR, HU, IE, IT**, LU, NL, PT, ES, SE, IS, LI, NO, CH, CZ, PL, RO, SK, SI, EE, LV, LT, MT

* Generell lisens kreves for utendørs bruk ** Kun for innendørs bruk.

Trådløse produkter (med radiosender): Logitech Ireland Service Limited, Ballincollig Cork, Irland, bekrefter med dette at denne RF-enheten oppfyller hovedkravene og andre relevante bestemmelser nedfelt i rådsdirektiv 1999/5/EF.

Samsvarserklæringen kan lastes ned fra følgende nettsted: <http://www.logitech.com/compliance>

På denne siden klikker du på det aktuelle produktelnummeret for å gå til samsvarserklæringen.

Notis om miljøet og hvordan du kvitter deg med dette produktet



Vi ønsker å beskytte naturressursene og ta vare på helse og miljø, og derfor bruker vi (og det offentlige) dette symbolet til å minne deg om at du må atskille elektronisk utstyr, inkludert batterier, fra vanlig husholdningsavfall. Ta kontakt med dine lokale myndigheter for mer informasjon om resirkulering og oppsamlingsplasser.

Begrenset garanti for Logitech maskinvareprodukt

Logitech garanterer at maskinvareproduktet fra Logitech er uten mangler i materialer og utførelse i to år fra kjøpedatoen. Denne garantien kan ikke overføres og gjelder bare for den opprinnelige kjøperen, unntatt der slike restriksjoner ikke tillates i gjeldende lovgivning. Denne garantien gir deg visse juridiske rettigheter. Du kan også ha andre rettigheter, som varierer med lokal lovgivning.

Logitechs eneste erstatningsansvar og ditt eneste rettsmiddel i tilfelle garantibrudd skal være, etter Logitechs valg, (1) å reparere eller skifte maskinvaren, eller (2) å refundere kjøpesummen, forutsatt at maskinvaren leveres tilbake til forhandleren eller et annet sted som angis av Logitech, sammen med en kopi av kvitteringen eller en datert detaljert kvittering. Frakt- og ekspedisjonsavgifter kan pålegges, unntatt der det ikke tillates i gjeldende lovgivning. Logitech kan, etter eget skjønn, bruke nye, overholte eller brukte deler i god stand når et maskinvareprodukt skal repareres eller skiftes. Alle skiftede maskinvareprodukter dekkes av garanti i resten av den opprinnelige garantiperioden eller i tretti (30) dager, avhengig av hvilket alternativ som varer lengst, eller i en eventuell lengre tidsperiode hvis dette kreves i lokal lovgivning.

Denne garantien dekker ikke problemer eller skade som følge av (1) ulykke, misbruk, feilbruk eller uautorisert reparasjon, modifikasjon eller demontering; (2) feil bruk eller vedlikehold, bruk som strider mot produktanvisningene eller tilkopling til feil type spenning; eller (3) bruk av forbruksvarer, for eksempel ekstra batterier, som ikke er levert av Logitech, unntatt der slike restriksjoner ikke tillates i gjeldende lovgivning.

Slik skaffer du garantistøtte. Gyldige garantikrav behandles som regel gjennom forhandleren de første tretti (30) dagene etter kjøpet, men denne tidsperioden kan variere avhengig av hvor du kjøpte produktet. Be om mer informasjon hos Logitech eller forhandleren der du kjøpte produktet. Garantikrav som ikke kan behandles gjennom forhandleren, og andre produktrelaterte spørsmål skal rettes direkte til Logitech. Adresser og kontakinformasjon for kundeservice hos Logitech finnes i dokumentasjonen som fulgte med produktet og på nettstedet www.logitech.com/support.

Ansvarsbegrensning. LOGITECH ER IKKE ERSTATNINGSANSVARLIG FOR SPESIELL, INDIREKTE ELLER PÅLØPEN SKADE ELLER FØLGESKADE, INKLUDERT, MEN IKKE BEGRENSET TIL, TAP AV FORTJENESTE, INNTEKT ELLER DATA (DIREKTE OG INDIREKTE) ELLER KOMMERSIELT TAP FOR BRUDD PÅ UTTRYKKELIGE ELLER UNDERFORSTÅTTE GARANTIER PÅ PRODUKTET, SELV OM LOGITECH ER BLITT UNDERRETTETT OM MULIGHETEN FOR SLIK SKADE.

Varigheten av underforståtte garantier. UNDERFORSTÅTTE GARANTIER ELLER VILKÅR FOR SALGBARHET ELLER EGNETHET TIL ET BESTEMT FORMÅL FOR DETTE MASKINVAREPRODUKTET ER TIDSBEGRENSET TIL VARIGHETEN AV DEN GJELDENDE BEGRENSEDE GARANTIE FOR PRODUKTET, UNNTATT I DEN UTSTREKNING EN SLIK RESTRIKSJON FORBYS I GJELDENDE LOVGIVNING.

Andre rettigheter. Enkelte rettsområder tillater ingen form tidsbegrensning på garantier, eller fraskrivelse eller begrensning av ansvar som følge av uhell eller følgeskader, så det er mulig at begrensningene eller utelatsen som er nevnt ovenfor, ikke gjelder deg. Denne garantien gir deg særskilte juridiske rettigheter. Det er også mulig at du har andre rettigheter, avhengig av hvilken stat, hvilket land eller hvilken rettskrets du befinner deg i.

Nasjonale lovbestemte rettigheter. Forbrukere har juridiske rettigheter i henhold til gjeldende nasjonal lovgivning om salg av forbruksvarer. Slike rettigheter påvirkes ikke av garantiene i denne begrensede garantien.

Ingen andre garantier. Ingen forhandlere, representanter eller ansatte for eller hos Logitech er autorisert til å foreta endringer i, utvidelser av eller tillegg til denne garantien.

Garantiperiode. Merk: Innenfor EU utvides enhver garantiperiode på under to år til to år.

Logitechs adresse. Logitech Europe S.A. – CH-1110 Morges – Sveits

Kiitos!

Kiitos, että hankit Logitech® Squeezebox™ Wi-Fi-internetradion. Toivottavasti sinulla on yhtä hauskaa kaukosäädintä käyttäessäsi kuin meillä oli sitä suunnitellessa.

Tämä ohje kattaa peruslaiteasennuksen. Kun laiteasennus on valmis, Squeezebox-radion näytöt ohjaavat sinua asennusvaiheiden läpi. Oppaan lopussa oleva Vianmääritysosio antaa ratkaisuehjeita ongelmiin, joita asennuksen aikana voi ilmetä.

Täydellinen Squeezebox-radion toimintojen lisäkäyttöohje on saatavilla osoitteessa www.mysqueezebox.com.

Pakkauksen sisältö

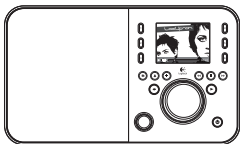

Squeezebox-radio



Pikaopas

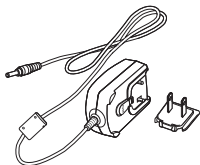

Verkkolaite ja irrotettava pistokesovitin



3,5 mm:n audio-johto – liitettävissä iPod®-soittimeen tai muihin MP3-soittimiin

Tuen saaminen

Lisätietoja Squeezeboxista on osoitteessa www.mysqueezebox.com.

Valinnainen lisävarustepaketti (www.logitech.com)

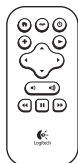

Kaukosäädin



Ladattava akkusarja

Aloittamiseen tarvitaan

Squeezebox-radion käytön aloittamista varten tarvitset:



- Internetlaajakaistayhteyden (esim. DSL tai kaapelimodeemi)
- Langattoman verkon nimen ja salasanan tai langallisen Ethernet-yhteyden

Etsi sopiva paikka

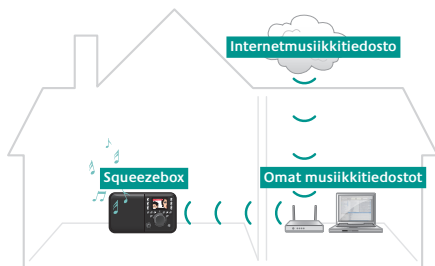
Squeezebox-radion pienen koon ansiosta on erittäin helppo nauttia musiikista missä vain kotona tai toimistossa. Sinun täytyy vain varmistaa, että paikassa on Wi-Fi-järjestelmä tai Ethernet-yhteys ja virtalähde (ei tarvita, jos sinulla on valinnainen ladattava akkusarja).



Tyypillinen Squeezebox-radioasennus

	Jos liität Squeezebox-radion langattomaan verkkoon, varmista, että Squeezebox on langattoman verkon alueella.
	Jos aiot muodostaa langallisen yhteyden, sijoita Squeezebox-radio Ethernet-liittimen läheisyyteen.

* Ethernet-kaapeli on hankittava erikseen.

Squeezebox-radion pikakatsaus

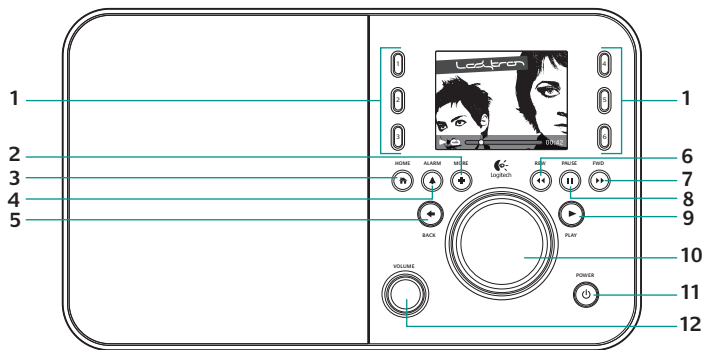

- | | | |
|------------------------|--------------------------|-------------------------------------|
| 1. Esiasetuspainikkeet | 5. Takaisin | 9. Viihde |
| 2. Lisää | 6. Pikakelaus taaksepäin | 10. Painikesäädin |
| 3. Etusivu | 7. Seuraava | 11. Virta |
| 4. Herätys | 8. Tauko/pysäytys | 12. Äänenvoimakkuus
Push to Mute |

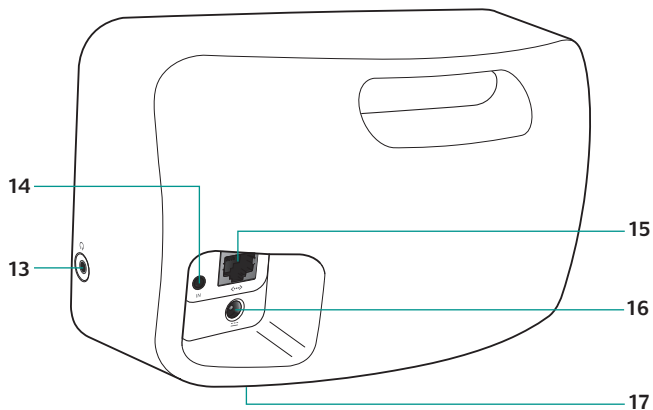

13. Kuulokkeet

14. 3,5 mm:n johto

15. Ethernet

16. Virtaliitäntä

17. Ladattavan akun lokero

Liitä Squeezebox-radio

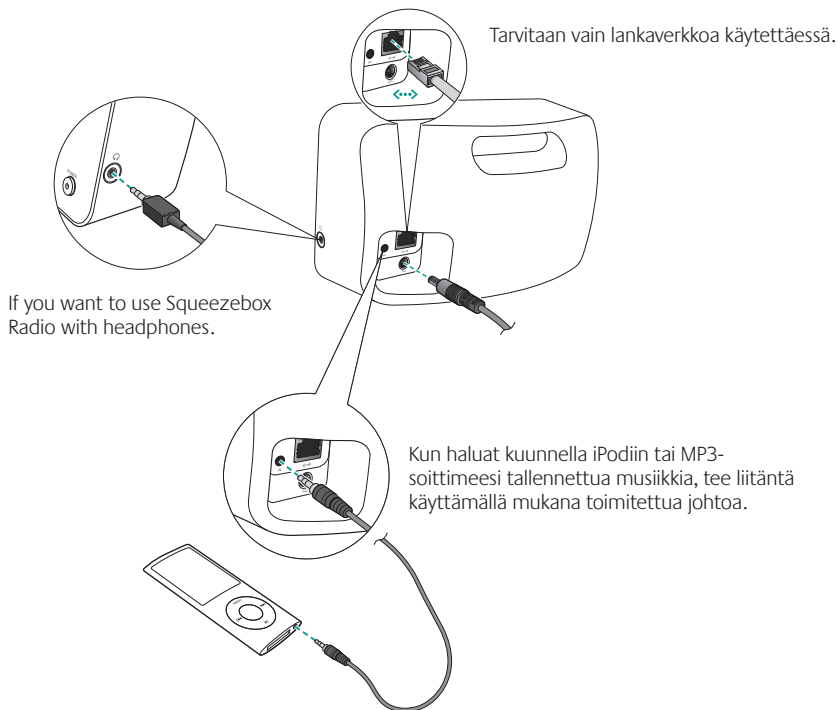

Kytke Squeezebox pistorasiaan

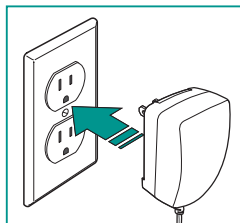
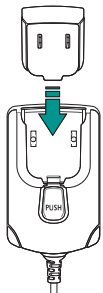

Kun olet liittänyt Squeezebox-radion, se käynnistyy automaattisesti muutaman sekunnin kuluttua.

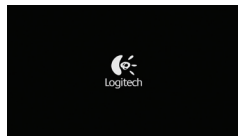

Squeezebox-radion
käynnistysnäyttö

Avaa asennusnäyttö

Asennusprosessin loppuun saattamiseksi varmista, että reititin on käynnissä ja että siinä on internetyhteys. Noudata kosketusnäytön helppoja asennusvaiheita painikesäätimen avulla.

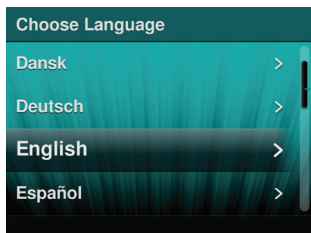

Vierityspalkki

Aloita asennusprosessi näytössä

Squeezebox-radion käyttö

Musiikin toisto internetistä

Kun käytät Squeezebox-radiota, voit selata ja lisätä musiikkipalveluita ja muita lisäsovelluksia suoraan Squeezebox-radiosta tai käymällä osoitteessa www.mysqueezebox.com.

Musiikin toisto tietokoneella

Kun asennus on valmis, avaa selaimessa osoite www.mysqueezebox.com ja lataa Squeezebox-ohjelmisto. Squeezebox-radio voi asennuksen jälkeen toistaa tietokoneelle tallennettua musiikkia. Tiedostot, jotka ovat iTunes®- tai muissa musiikkikirjastoissa, haetaan ja indeksoidaan hakemistoksi. Sen jälkeen valitset tietokoneen nimen Squeezeboxin Omat musiikkitiedostot -näytöstä, etsit haluamasi kappaleen ja toistat sen.

Jos haluat lisätietoja, lataa Squeezebox-radion ominaisuusopas osoitteessa www.mysqueezebox.com.

Vianhaku

Squeezebox-radion käynnistäminen uudelleen

Kun haluat käynnistää Squeezebox-radion uudelleen, paina virtapainiketta ja pidä se painettuna kunnes yksikkö sammuu ja paina virtapainiketta virran palauttamiseksi.

Palauta Squeezebox-radio tehdasasetuksiin

Kun haluat palauttaa Squeezebox-radion tehdasasetuksiin, paina virtapainiketta ja pidä se painettuna kunnes yksikkö sammuu ja paina virtapainiketta virran palauttamiseksi. Paina välittömästi Lisää-painiketta ja pidä se painettuna, kunnes viesti "Tehdasasetukset" tulee näyttöön.

Voit myös valita **Koti > Asetukset > Lisäasetukset > Tehdasasetukset > Jatka**. Näkyviin tulee Logitech-logo ja sen jälkeen Tehdasasetukset-viesti.

Minulla ei ole langattoman verkon nimeä tai salasanaa

Jollet tiedä langattoman verkon nimeä tai salasanaa ja sinulla on langaton verkko, toimi seuraavasti:

1. Tarkista oletko kirjoittanut ne jonnekin muistiin.
2. Jos asut muiden kanssa, kysy heiltä, tietävätkö he verkon nimen ja salasanan.

3. Ota yhteys kotiverkkosi asentaneeseen henkilöön.
4. Tarkista reitittimen ohjeista.
5. Pyydä apua reitittimen valmistajalta.

Asennusprosessissa tarvitsit langattoman verkon asennuksessa määritetyn langattoman verkon nimen ja salasanan. Langattoman verkon nimeen viitataan joskus lyhenteellä SSID ja salasanaan viitataan joskus langattomana avaimena tai suojausavaimena.

En löydä verkkoani

Jos verkkosi ei näy langattomien verkkojen luettelossa:

1. Varmista, että Squeezebox-radio on langattoman verkon kantamalla.
2. Varmista tietokoneesta, että verkko on toiminnassa.
3. Jos reititin on määritetty olemaan lähettämättä verkon nimeä (SSID), valitse Muut verkot verkkoluettelon alareunasta ja anna omasi.
4. Irrota reititin, odota 30 sekuntia ja liitä se takaisin.
5. Katso ohjeita reitittimen käyttöohjeesta tai pyydä apua reitittimen valmistajalta.

Salasanaa ei hyväksytty

Jos salasanaasi ei hyväksytty:

1. Yritä antaa se uudelleen. Salasanassa saattoi olla kirjoitusvirhe.
2. Muunna salasana ASCII-muodosta heksadesimaaliseksi. Jos verkon salasanaa ei hyväksytty, se saattaa olla ASCII-muodossa. (Tämä koskee vain WEP-salasanoja, jotka ovat joko 5 tai 13 merkkiä pitkiä.)

Katso lisätietoja tietokannasta osoitteessa www.mysqueezebox.com/support.

Verkkoyhteyttä ei muodosteta

Jos Squeezebox-radio ei muodosta yhteyttä kotiverkkosi kanssa:

1. Varmista, että olet valinnut oikein verkon nimen.
2. Yritä valita verkon nimi uudelleen tai nimeä verkkosi uudelleen. Jos verkkollasi on yleinen nimi, kuten linksys, alueella saattaa olla useita samannimisiä verkkoja. Tämän ongelman voi välttää nimeämällä langattoman verkon yksilöllisemmällä nimellä.

3. Kytke MAC-suodatus pois. Jos reititin käyttää MAC-suodatusta, kytke se pois päältä tai lisää Squeezeboxin MAC-osoite reitittimen sallittujen laitteiden taulukkoon.
4. Kytke reititin irti ja odota 30 sekuntia. Kytke se tämän jälkeen takaisin ja yritä suorittaa asennus uudelleen.
5. Pyydä apua reitittimen myyjältä.

* Squeezebox-radio odottaa yleensä DHCP-palvelimen antavan IP-osoitteen määrittämisen aikana. Jos käytät mieluummin staattista IP-osoitetta, voit tehdä niin kahdella tavalla:

- a. Tee Squeezeboxin määrittäykset ja liitäntä normaalisti kuten DHCP:tä käytettäessä. Kun määrittäykset ovat valmiit, avaa Asetukset-näyttö ja vaihda IP-osoite näppäilemällä se manuaalisesti.
- b. Anna staattinen IP-osoite. Jos reititintä ei ole asetettu käyttämään DHCP:tä IP-osoitteiden määrittelyssä, Squeezeboxin näytössä näkyy viesti Osoiteongelma. DHCP:llä voi antaa IP-osoitteet, aliverkon peitteen, yhdyskäytävän osoitteen ja DNS-palvelimen osoitteen. Jos tarvitset apua, ota yhteyttä langattoman verkon asentaneeseen henkilöön tai reitittimen myyjään.* Lisätietoja staattisen IP-osoitteen asettamisesta saat osoitteesta: www.mysqueezebox.com/support.

Musiikki ei toistu

Jos musiikki ei toistu:

1. Tarkista Squeezebox-radion äänenvoimakkuus.
2. Lisää poikkeuksia palomuuriohjelmistoon. Jos kuuntelet musiikkia tietokoneesta (Squeezebox-ohjelmistolla), varmista, että näytöllä ei ole palomuurivaroituksia ja että palomuurimäärittäyksissä on oikeat poikkeusasetukset. Tarvitavat poikkeukset ovat: portti 3483 UDP, portti 3483 TCP ja portti 9000 TCP.
3. Kokeile testinä toistaa toista kappaletta tai radioasemaa.
4. Jos Squeezebox-radio ilmoittaa "Pysäytetty", tarkista internetyhteys.
5. You may be trying to play DRM (Digital Rights Management) encoded iTunes files. You can upgrade your iTunes library to the DRM-free format. Please visit www.apple.com/itunes for more information.

En löydä musiikkikokoelmaani Omista musiikkiedostoista

Jos haluat toistaa tietokoneelle tallennettuja musiikkikokoelmia mutta tietokoneesi nimi ei näy Omista musiikkiedostoissa:

1. Varmista, että olet asentanut Squeezebox-ohjelmiston osoitteesta www.mysqueezebox.com.
2. Varmista, että Squeezebox-ohjelmisto on käynnissä.
 - **Windows**– Pidä hiiren osoitinta ohjelmistokuvakkeen yllä tehtäväpalkissa. Jos et näe viestiä "Squeezebox-ohjelmisto toiminnassa", napsauta kuvaketta hiiren kakkospainikkeella ja valitse Käynnistä Squeezebox-ohjelmisto.

- **Macintosh** - Osoita Järjestelmäasetukset ja osoita sitten Squeezebox-ohjelmisto. Jos painikkeessa lukee Käynnistä palvelin, osoita painiketta. Jos painikkeessa lukee Pysäytä palvelin, ohjelma on jo käynnissä.
3. Jos käytät jonkin muun valmistajan esim. Trend Micro-, Norton-, McAfee- tai OneCare -palomuuria, etsi sitä koskevia artikkeleita tietokannastamme osoitteessa www.mysqueezebox.com/support. Jos palomuuriasi ei mainita tietokannassamme, lisää seuraavat poikkeukset kolmelle portille: portti 3483 UDP, portti 3483 TCP ja portti 9000 TCP. Jos tarvitset tietoa tämän muutoksen tekemisestä palomuuriohjelmistossasi, suorita internetissä haku sanoilla "poikkeukset (exceptions), portit (ports), <palomuurisovellukseksi nimi>" tai ota yhteyttä palomuuriohjelmistosi valmistajan tekniseen tukeen.
 4. Jos verkkosi käyttää useita reitittämiä tai Voice over IP:tä (VOIP) tai jos kuulut yritysverkkoon, jonka kokoonpano on monimutkainen tai segmentoitu, varmista että tietokoneesi ja Squeezebox-radiosi kuuluvat samaan verkkoluuleeseen. Tämän ansiosta Squeezebox-radio voi muodostaa automaattisesti yhteyden tietokoneesi Squeezebox-ohjelmistoon.

Turvallisuustietoa



SÄHKÖISKUN VAARA

- Älä käytä laitetta veden lähellä.
- Älä tuki ilmanvaihtoaukkoja. Suorita asennus valmistajan ohjeiden mukaan.
- Älä työnnä esineitä laitteen ilmanvaihtoaukkoihin, koska tämä saattaa aiheuttaa tulipalon tai sähköiskun vaaran.
- Jätä vähintään 15 cm tilaa laitteen ympärille riittävää ilmanvaihtoa varten.
- Ilmanvaihtoa ei saa estää peittämällä ilmanvaihtoaukkoja esimerkiksi sanomalehdillä, pöytäliinoilla, verhoilla yms.
- Laitteen päällä tai lähellä ei saa olla palavia tulenlähteitä, esimerkiksi kynttilöitä.
- Pidä laitetta vakaalla alustalla, niin ettei se pääse kaatumaan ja aiheuttamaan vaurioita tai vammoja.
- Älä asenna kaiuttimia paikkaan, jossa ne altistuvat kuumuudelle, esimerkiksi patterin, lämpöpönttiliin, hellan tai muiden lämpöä tuottavien laitteiden (myöskään vahvistimien) läheisyyteen.
- Huomioi polaroidin pistokkeen merkitys turvallisuudelle. Polaroidussa pistokkeessa on kaksi erilevyistä piikkiä. Leveä piikki on turvallisuuttasi varten. Jos toimitettu pistoke ei sovi käytössäsi olevaan pistorasiaan, ota yhteyttä sähköasentajaan.

- Suojaa virtajohto niin, ettei sen päällä kävellä eikä se joudu puristuksiin erityisesti pistokkeen, pistorasian tai laitteeseen johtavan liitännän kohdalta.
- Käytä ainoastaan valmistajan hyväksymiä lisälaitteita ja tarvikkeita.
- Irrota laite virtalähteestä ukonilman aikana, tai jos laite on käyttämättä pitkiä aikoja.
- Jätä huolto ammattitaitoisen huoltoliikkeen tehtäväksi. Toimita laite huoltoon, jos se on millään tavoin vahingoittunut, jos esimerkiksi virtajohto tai pistoke on vaurioitunut, laitteen päälle on kaatunut nestettä tai pudonnut esineitä, laite on altistunut sateelle tai kosteudelle, laite ei toimi normaalisti tai se on pudonnut.
- Laite tulee irrottaa sähköverkosta ottamalla virtajohto irti virtalähteestä.
- Pistorasian tulee olla lähellä laitetta helposti saatavilla.

VAROITUS:

**SÄHKÖISKUN TAI PALOVAARAN VÄLTÄMISEKSI
ÄLÄ ALTISTA LAITETTA SATEELLE TAI KOSTEUDELLE.**

Paristoja koskeva varoitus

Varoitus: vääranäntyyppisten paristojen asettaminen laitteeseen saattaa aiheuttaa räjähdys- ja loukkaantumisaaran. Älä avaa, riko tai altista johtaville materiaaleille (metalli), kosteudelle, nesteille, tulelle tai kuumuudelle (yli 54 °C). Tämä saattaa aiheuttaa paristojen vuotamisen tai räjähtämisen ja käyttäjän loukkaantumisen. Hävitätä käytetyt, vuotavat tai vahingoittuneet paristot valmistajan ohjeiden ja paikallisten säännösten mukaisesti. Älä käytä tai lataa (ladattavat litiumioniparistot) paristoa, joka vuotaa tai on muuttanut väriä tai muotoa. Älä käytä erityyppisiä paristoja yhtä aikaa. Älä lataa alkali-paristoja. Älä säilytä ladattavia paristoja lataamattomana tai käyttämättömänä pitkää aikaa. Pariston käyttöikä riippuu käytöstä. Kun vaihdat paristoja, vaihda kaikki paristot kerralla äläkä käytä vanhoja ja uusia paristoja yhtä aikaa. Jos laite on pitkään käyttämättömänä, poista paristot vuotamisen välttämiseksi ja säilytä niitä huoneenlämmössä lasten ulottumattomissa olevassa kuivassa paikassa.

Virtalähdettä koskeva varoitus

Sähköiskun vaara! Varoitus: verkkolaitteen asettaminen alttiiksi sateelle, kosteudelle, nesteille tai kuumuudelle (esim. lämpöpattereille, lämmityslaitteille, kamiinoille, vahvistimille) saattaa aiheuttaa sähköiskun vaaran. Vain sisäkäyttöön. Älä käytä tuotteen kanssa mitään muuta verkkolaitetta. Älä käytä vahingoittunutta verkkolaitetta tai yritä korjata sellaista. Tarkista verkkolaitteen johdon, pistokkeen ja kotelon kunto säännöllisesti.

Käyttö- ja säilytysolosuhteet

Käyttöolosuhteet: 0,0 ~ +40,0 (Celsius-astetta), 10~90 % (ei tiivistymistä)

Olosuhteet, joissa käyttöä ei suositella: -40,0 ~ +70,0 (Celsius-astetta), 10~95 % (poisluokien sade)

Logitechin yhdenmukaisuus

Tuote on testattu IEC-, EN- ja UL 60950-1 -standardien mukaisesti. Sitä tulisi käyttää vain muiden sertifioitujen tuotteiden kanssa.

Yhdenmukaisuutta koskevia lisätietoja

löydät osoitteesta <http://www.logitech.com/compliance>.

Tuotteen käyttö on sallittua seuraavissa maissa:

AT, CY, BE, BGR, DK, UK, FI, FR*, DE, GR, HU, IE, IT**, LU, NL, PT, ES, SE, IS, LI, NO, CH, CZ, PL, RO, SK, SI, EE, LV, LT, MT

* Ulkokäyttöön vaaditaan yleinen käyttöoikeus. ** Vain sisäkäyttöön.

Langattomat tuotteet (radiolähettimet): Logitech Ireland Service Limited, Ballincollig Cork, Irlanti, vakuuttaa täten, että tämä radiotaajuslaite on direktiivin 1999/5/EY olennaisten vaatimusten ja direktiivin muiden asiaankuuluvien ehtojen mukainen.

Vaatimustenmukaisuusvakuutus on noudatettava web-osoitteesta <http://www.logitech.com/compliance>

Kun sivu on auennut, saat CE-vaatimustenmukaisuusvakuutuksen näkyviin napsauttamalla tuotteen nimeä.

Viesti ympäristöstä ja tuotteen hävittämisestä



Auttaaksemme resurssien säilyttämisessä ja suojataksemme terveyttämme ja ympäristöä me — ja valtiovalta — käytämme tätä symbolia muistuttaaksemme sinua siitä, että olet velvoitettu käsittelemään sähkölaitteita, mukaan lukien akut ja paristot, erikseen tavallisesta talousjätteestä. Kun haluat lisätietoja kierrätysepisteistä, ota yhteyttä paikallisiin viranomaisiin.

Logitech-laitteiston rajoitettu takuu

Logitech takaa, että ostamassasi Logitech-laitteistossa ei ilmene materiaali- eikä valmistusvirheitä 2 vuoden aikana alkaen tuotteen hankintapäivästä. Takuu ei ole siirrettävissä toiselle henkilölle, vaan se on rajoitettu alkuperäisen ostajan nimiin, mikäli paikallinen voimassa oleva laki ei kiellä tällaista rajoitusta. Takuu antaa asiakkaalle erityisiä oikeuksia, ja asiakkaalla saattaa olla myös muita oikeuksia, jotka vaihtelevat paikallisten lakien mukaan.

Logitechin koko korvausvastuu ja asiakkaan ainoa takuuoikeus siinä tapauksessa, että tuotteen kunto ei vastaa takuussa määriteltyä kuntoa, on Logitechin valinnan mukaan (1) korjata tai vaihtaa laitteisto tai (2) hyvittää maksettu summa sillä edellytyksellä, että laitteisto palautetaan ostopisteeseen tai muuhun Logitechin vastaavaan pisteeseen ostokuitin tai päivityn ja erittelyn kuitin mukaan. Toimitus- ja käsittelykulut saattavat langeta asiakkaan maksettaviksi paitsi siinä tapauksessa, että voimassa oleva paikallinen laki kieltää niiden langettamisen. Logitech saattaa käyttää valintansa mukaan uusia, kunnostettuja tai hyväkuntoisia käytettyjä osia laitteiston korjauksen tai vaihdon yhteydessä. Kaikkila vaihdetuilla laitteistoilla on takuu, joka kestää alkuperäisen takuuajan jäljellä olevan ajan tai kolmekymmentä (30) vuorokautta (näistä on voimassa pitempi vaihtoehto) tai muun ajan, jonka asiakkaan main laisäädäntöalueen mukaan.

Takuu ei kata ongelmia eikä vaurioita, jotka aiheutuvat (1) onnettomuudesta, liiallisesta käytöstä, väärinkäytöstä tai valtuuttamattoman henkilön suorittamasta korjauks- / muunnos- tai purkamistoimenpiteestä; (2) asiattomasta käyttötavasta tai huollosta, tuotteen käyttöohjeiden vastaisesta käytöstä tai laitteiston kytkemisestä väärinlaisen jännitelähteeseen; tai (3) sellaisten kulutustavaroiden kuten esim. paristojen käytöstä, jotka eivät ole Logitechin toimittamia, paitsi siinä tapauksessa, että paikallinen, voimassa oleva laki kieltää tällaisen rajoituksen.

Kuinka saan takuussa määriteltyä tukea.

Hyväksytyt korvausvaatimukset käsitellään normaalisti tuotteen ostopaikan kautta ensimmäisten kolmenkymmenen (30) vuorokauden kuluessa ostopäivästä luettuna. Tämän ajanjakso saattaa kuitenkin vaihdella riippuen siitä, mistä asiakas on ostanut tuotteensa - tarkista ostopaikkaa koskevat yksityiskohdat Logitechiltä tai jälleenmyyjältäsi. Sellaiset korvausvaatimukset ja kaikki muut tuotetta koskevat kysymykset, joita ei voida käsitellä ostopaikassa, tulee osoittaa suoraan Logitechille. Logitechin osoitteet ja asiakaspalveluiden yhteystiedot ovat nähtävissä tuotteen mukana tulleessa dokumentaatiossa sekä Logitechin verkkosivustolla osoitteessa www.logitech.com/support.

Vastuuta koskeva rajoitus. LOGITECH EI VASTAA MISTÄÄN ERITYISESTÄ, EPÄSUORASTA, ONNETTOMUUDEN AIHEUTTAMASTA TAI ONNETTOMUUDEN JÄLKISEURAIKSENA ILMENEVÄSTÄ VAURIOSTA, MUKAAN LUKIEN MUTTA EI RAOITUIEN SEURAAVIIN: TALOUDELLISEN TUOTON, TUOJIAN JA TIETOJEN (SUORAT TAI EPÄSUORAT) MENETYKSET JA KALPALLINEN MENETYS SEN SEURAUKSENA, ETTÄ TUOTTEEN KUNTO EI VASTAA SUORASTI TAI VIITTEELLISESTI ILMASTUN TAKUUN MÄÄRITTELEMÄÄ KUNTOA, VAIKKA LOGITECHIA OLSI VAROITETTU SELLAISEN VAURION MAHDOLLISUDESTA.

Epäsuorasti ilmaistun takuun kesto. EPÄSUORASTI ILMASTU TAKUU TAI TAKUU, JOKA KOSKEE TÄMÄN LAITTEISTON KÄYTTÖKELOPOISUUTTA TAI SOVELTUVUUTTA ERITYISEEN KÄYTTÖTARKOITUKSEEN, ON RAOITETTU KESTOLTAAN TUOTETTA KOSKEVAN VOIMASSA OLEVAN LAISÄÄDÄNNÖN MUKAISEKSI AJAKSI, PAITSI SIINÄ TAPALUKSESSA, ETTÄ PAKALLINEN, VOIMASSA OLEVA LAKI KIETTÄÄ TÄLLAISEN RAOITUKSEN.

Lisäoikeudet. Jotkin oikeusjärjestykset eivät salli ilmoitettua takuuaikaa koskevia rajoituksia tai hyväksy satunnaisten tai seuraamuksellisten vahinkojen poissulkemista tai rajoittamista, joten saattaa olla, että yllä oleva rajoitus tai poissulkeminen ei koske käyttäjää. Tämä takuu antaa käyttäjälle tietyt lailliset oikeudet; muut mahdolliset oikeudet määräytyvät osavaltion, maan tai jonkin muun laisäädäntöalueen mukaan.

Kansalliset lakisääteiset oikeudet. Kuluttajilla on lakisääteisiä oikeuksia, joista on määrätty voimassa olevissa, kulutustavaroiden myyntiä koskevilla kansallisissa laeissa. Tämä rajoitettu takuu ei vaikuta sellaisiin oikeuksiin.

Ei muuta takuuta. Logitechin kauppaat, edustajat ja työntekijät eivät ole oikeutettuja tekemään muutoksia, pidentynksiä eivätkä lisäyksiä tähän takuuseen.

Takuuajat. Huomaa, että Euroopan unionin sisällä kaikki alle kahden vuoden pituiset takuukaudet pidennetään kahden vuoden mittaisiksi.

Logitechin osoite. Logitech Europe S.A. - CH-1110 Morges - Sveitsi

Спасибо!

Благодарим вас за приобретение радиоприемника Logitech® Squeezebox™ Radio Wi-Fi Internet radio. Надеемся, что вы получите не меньшее удовольствие от использования приемника, чем то, которое мы получили, создавая его для вас.

В данном руководстве рассматриваются основные этапы установки оборудования. Как только установка оборудования будет произведена, на экранах Squeezebox Radio появится информация о том, как завершить установку. В разделе "Устранение неполадок" данного руководства рассматриваются определенные проблемы, с которыми вы можете столкнуться в процессе установки.

Справочник функций и полная документация по Squeezebox Radio доступны на веб-сайте www.mysqueezebox.com.

Комплект поставки

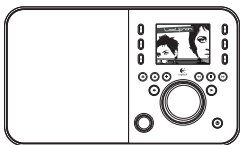

Squeezebox Radio



Краткое руководство по эксплуатации

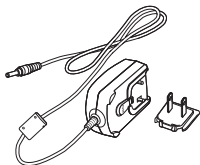

Блок питания с подключаемой штепсельной розеткой



3,5-мм кабель аудиосигнала – позволяет подключить ваш iPod® или другой MP3-проигрыватель

Техническая поддержка

Дополнительная информация о Squeezebox доступна на веб-сайте www.mysqueezebox.com.

Набор дополнительных принадлежностей (www.logitech.com)



Пульт дистанционного управления

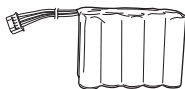

Перезаряжаемая аккумуляторная батарея

Все, что нужно, чтобы начать пользоваться устройством

Для работы Squeezebox Radio необходимо:



- Широкополосное Интернет-соединение (например, DSL или кабельный модем)
- Имя пользователя и пароль вашей беспроводной сети или проводное подключение к сети Ethernet

Правильное размещение

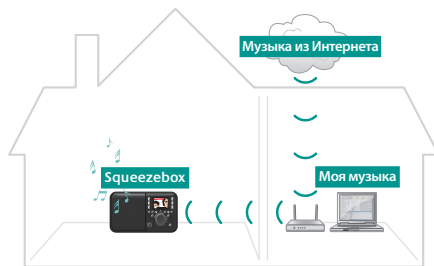
Компактный размер Squeezebox Radio позволяет с удобством слушать музыку в любом месте дома или офиса. Просто убедитесь в том, что в этом месте присутствует доступ в Интернет через Wi-Fi или подключение к сети Ethernet, а также розетка (последнее не обязательно, если у вас есть дополнительная перезаряжаемая аккумуляторная батарея).



Пример обычной установки Squeezebox Radio

	<p>Если вы собираетесь подключить Squeezebox Radio к беспроводной сети, убедитесь, что ваше устройство Squeezebox находится в зоне действия этой беспроводной сети.</p>
	<p>Если же вы будете устанавливать проводное соединение, поместите Squeezebox Radio в пределах досягаемости разъема сети Ethernet.</p>

* Кабель Ethernet не входит в комплект поставки.

Внешний вид Squeezebox Radio

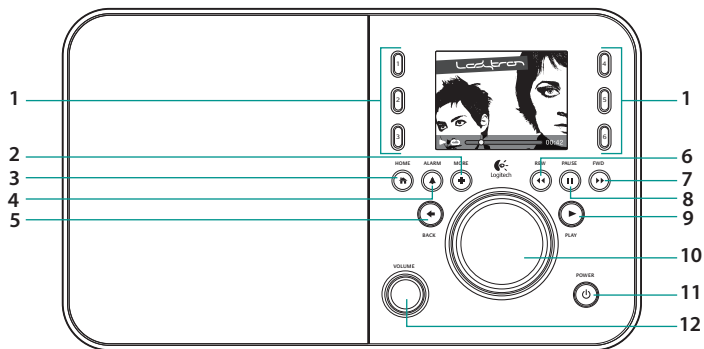

- | | | |
|-------------------------------------|--------------------|-------------------------------|
| 1. Кнопки предварительной настройки | 4. Будильник | 9. Воспроизведение |
| 2. Дополнительные сведения | 5. Назад | 10. Вращаемая кнопка |
| 3. Домашняя страница | 6. Перемотка назад | 11. Питание |
| | 7. Вперед | 12. Громкость
Push to Mute |
| | 8. Пауза/Стоп | |

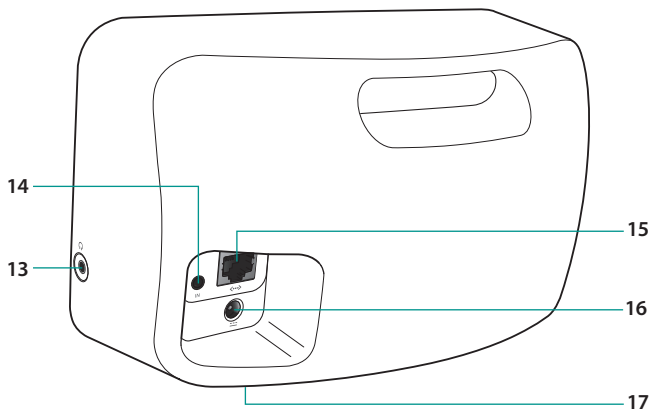

13. Наушники

14. 3,5-мм линейный вход

15. Ethernet

16. Подключение питания

17. Отсек для перезаряжаемого аккумулятора

Подключение Squeezebox Radio

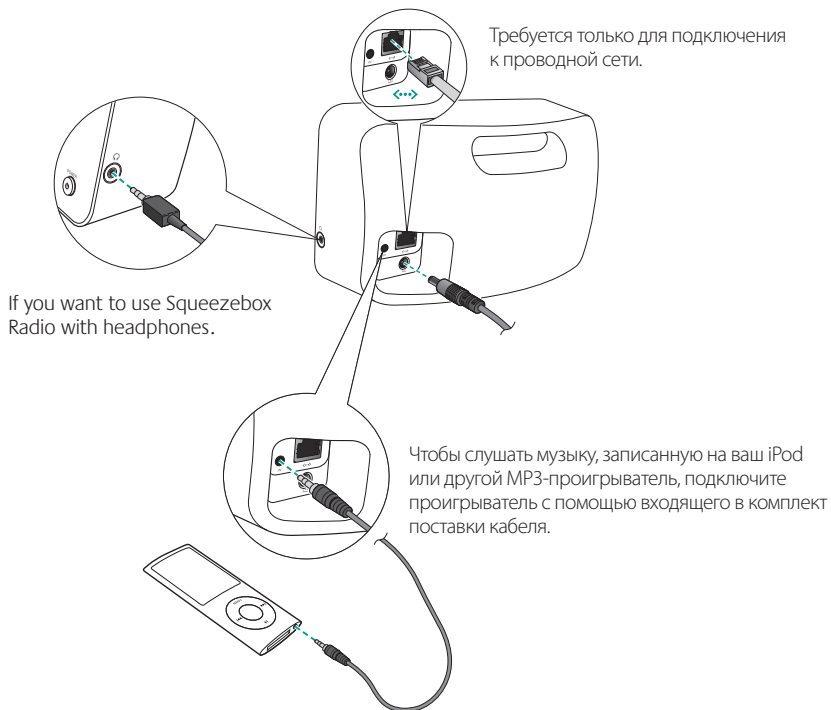

Подключите Squeezebox

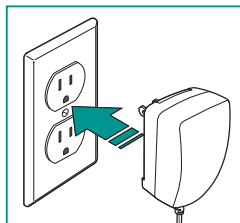
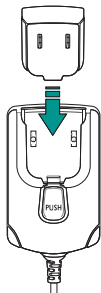

После подключения Squeezebox Radio он автоматически будет включен через несколько секунд.

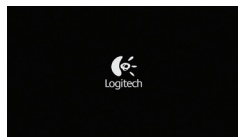

Начальный экран
Squeezebox Radio

Перейдите к экраным инструкциям по установке

Для завершения процесса установки убедитесь в том, что маршрутизатор включен и подключение к Интернету присутствует. Следуйте простым инструкциям, появляющимся на экране, действуя при помощи вращаемой кнопки.

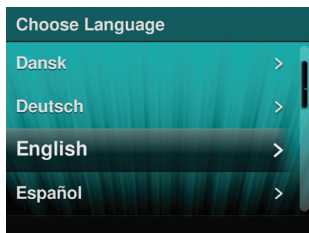

Полоса
прокрутки

Начать процесс установки
в соответствии с инструкциями,
появляющимися на экране.

Использование Squeezebox Radio

Музыка через Интернет

Как пользователь Squeezebox Radio, вы можете искать и добавлять музыкальные службы и другие дополнительные приложения прямо с экрана Squeezebox Radio или с веб-сайта www.mysqueezebox.com.

Воспроизведение музыки, записанной на вашем компьютере

После завершения процесса установки посетите веб-сайт www.mysqueezebox.com и загрузите программное обеспечение Squeezebox. Теперь Squeezebox Radio может воспроизводить музыку, записанную на вашем компьютере. Файлы iTunes® или других музыкальных библиотек будут просканированы и проиндексированы. После этого следует выбрать нужное имя компьютера на экране "Моя музыка" (My Music) вашего устройства Squeezebox, затем выбрать то, что вы хотите прослушать, и включить воспроизведение.

Дополнительные сведения можно получить из справочника функций Squeezebox Radio, который можно скачать с сайта www.mysqueezebox.com.

Устранение неполадок

Перезагрузка Squeezebox Radio

Чтобы перезагрузить Squeezebox Radio, нажмите и удерживайте кнопку питания, пока устройство не выключится, а затем прикоснитесь к кнопке питания, чтобы снова включить его.

Сброс параметров Squeezebox Radio

Чтобы сбросить параметры Squeezebox Radio, нажмите и удерживайте кнопку питания, пока устройство не выключится, а затем прикоснитесь к кнопке питания, чтобы снова включить его. Сразу же нажмите и удерживайте кнопку "Дополнительно" (More), пока на экране не появится надпись "Сброс параметров" (Factory Reset).

Или используйте команды **основной экран > параметры > дополнительные > сброс параметров > продолжить** (Home > Settings > Advanced > Factory Reset > Continue). Появится эмблема Logitech, после которой возникнет сообщение "сброс параметров" (Factory Reset).

Не известно сетевое имя и пароль для беспроводной сети

Если при наличии беспроводной сети вы не знаете сетевое имя и пароль, выполните следующие действия:

1. Проверьте, не записаны ли где-либо эти данные
2. Спросите проживающих с вами, не знают ли они сетевое имя и пароль для беспроводной сети.

3. Обратитесь к тому человеку, который настраивал для вас домашнюю сеть.
4. Обратитесь к руководству по эксплуатации маршрутизатора.
5. Обратитесь к производителю маршрутизатора за технической поддержкой.

Во время процесса установки вам понадобятся имя пользователя и пароль, чтобы устройство было назначено беспроводной сети при установке. Сетевое имя может также называться SSID, а пароль - ключом к беспроводной сети (wireless key) или ключом безопасности (security key).

Не удалось найти сеть

Если сеть не появляется в списке беспроводных сетей, выполните следующие действия:

1. Убедитесь, что Squeezebox Radio находится в зоне действия беспроводной сети.
2. Посмотрите данные на компьютере, чтобы убедиться в том, что сеть работает.
3. Если в настройках вашего маршрутизатора выбрано не сообщать ваше сетевое имя (SSID), выберите вкладку Другие сети (Other Networks) в нижней части списка сетей и введите название вашей сети.
4. Отключите маршрутизатор, подождите 30 секунд, затем включите его снова.
5. Ознакомьтесь с документацией по маршрутизатору или обратитесь в службу технической поддержки его производителя.

Пароль не принят

Если ваш пароль не был принят:

1. Попробуйте заново ввести пароль. Возможно, он был введен неправильно.
2. Переведите пароль из кодировки ASCII в шестнадцатеричную. Если ваш сетевой пароль не был принят, возможно, он был введен в формате ASCII. (Это применимо только к паролям WEP, которые содержат 5 или 13 символов.)

Дополнительная информация доступна в нашей базе знаний на веб-странице www.mysqueezebox.com/support.

Не удалось подключиться к сети

Если не удалось подключить Squeezebox Radio к домашней сети:

1. Убедитесь, что выбрано правильное название сети.
2. Повторно выберите название сети или попробуйте переименовать свою сеть. Если название вашей сети очень простое (например, linksys), существует вероятность наличия нескольких сетей с таким же названием, расположенных по соседству. Единственный способ решить эту проблему — выбрать новое более оригинальное название для сети.
3. Отключите MAC-фильтрацию. Если ваш маршрутизатор использует MAC-фильтрацию, отключите ее или добавьте MAC-адрес, указанный в нижней части Squeezebox, в таблицу разрешенных устройств маршрутизатора.
4. Отключите маршрутизатор, подождите 30 секунд, затем включите его снова и начните процесс установки повторно.

5. Обратитесь к продавцу маршрутизатора за технической поддержкой.

* Squeezebox Radio обычно обращается к DHCP-серверу для предоставления IP-адреса во время установки. Если вы предпочитаете использование статического IP-адреса, то можете сделать это следующими способами:

- a. Установите и подключите Squeezebox как обычно, используя DHCP. После завершения установки перейдите на экран "Параметры" (Settings) и измените IP-адрес, введя его вручную.
- b. Введите статический IP-адрес. Если маршрутизатор не использует DHCP для назначения IP-адресов, на экране Squeezebox появится сообщение "Проблема с адресом" (Address Problem). На этом экране вы можете ввести свой IP-адрес, маску подсети, адрес шлюза и адрес DNS-сервера. Для получения технической поддержки по данной проблеме обратитесь к тому человеку, который настраивал вам беспроводную сеть, или к продавцу маршрутизатора.* Дополнительная информация по установке статического IP-адреса доступна на веб-сайте: www.mysqueezebox.com/support.

Музыка не воспроизводится

Если музыка не воспроизводится:

1. Проверьте уровень громкости, установленный на Squeezebox Radio.
2. Добавьте исключения в брандмауэре. Если вы слушаете музыку, записанную на компьютере (с использованием программного обеспечения Squeezebox), убедитесь, что на экране нет уведомлений брандмауэра, а в брандмауэре установлены необходимые исключения. Требуемые исключения: порт 3483 UDP, порт 3483 TCP и порт 9000 TCP.
3. Для проверки включите другую музыкальную композицию или радиостанцию.
4. Если на экране Squeezebox Radio появилось сообщение "Остановлено" (Stopped), проверьте подключение к Интернету.
5. You may be trying to play DRM (Digital Rights Management) encoded iTunes files. You can upgrade your iTunes library to the DRM-free format. Please visit www.apple.com/itunes for more information.

Не удается найти музыкальные записи на экране "Моя музыка" (My Music)

Если вы собираетесь прослушать музыкальные записи, которые хранятся на вашем компьютере, но на экране "Моя музыка" (My Music) название вашего компьютера не появилось:

1. Убедитесь, что вы установили программное обеспечение Squeezebox, которое можно загрузить с веб-сайта www.mysqueezebox.com.
2. Убедитесь, что программное обеспечение Squeezebox работает.
 - **Windows** - Наведите курсор мыши на значок программы на панели задач. Если вы не видите сообщение "Программа Squeezebox работает" (Squeezebox software Running), щелкните значок правой кнопкой мыши и выберите "Запустить программу Squeezebox" (Start Squeezebox software).
 - **Macintosh** - Щелкните "Параметры системы" (System Preferences), а затем Squeezebox software. Если появится кнопка "Запустить сервер" (Start Server), нажмите ее. Если же на кнопке написано "Остановить сервер" (Stop Server), значит приложение уже работает.

- Если вы используете брандмауэр сторонних производителей, например Trend Micro, Norton, McAfee или OneCare, ознакомьтесь с материалами нашей базы знаний на веб-странице www.mysqueezebox.com/support, посвященных именно этому брандмауэру. Если вы не нашли сведений об используемом вами брандмауэре в нашей базе знаний, добавьте исключения для следующих трех портов: порт 3483 UDP, порт 3483 TCP и порт 9000 TCP. Чтобы найти информацию о том, как вносить изменения в настройки вашего брандмауэра, наберите в поисковой системе "исключения, порты, <название вашего брандмауэра>" или обратитесь в службу технической поддержки производителя брандмауэра.
- Если в вашей сети используется несколько маршрутизаторов или телефония по интернет-протоколу (VOIP) или вы находитесь в корпоративной сети со сложной или сегментированной конфигурацией, убедитесь в том, что Squeezebox Radio находится в том же сегменте сети, что и ваш компьютер. Это позволит Squeezebox Radio автоматически подключиться к программному обеспечению Squeezebox, установленному на вашем компьютере.

Сведения по технике безопасности



ВНИМАНИЕ! ОПАСНОСТЬ ПОРАЖЕНИЯ ЭЛЕКТРИЧЕСКИМ ТОКОМ

- Не используйте устройство рядом с водой.
- Не закрывайте вентиляционные отверстия. Выполняйте установку в соответствии с инструкциями изготовителя.
- Не помещайте предметы в отверстия и пазы изделия, поскольку это может привести к возгоранию или поражению электрическим током.
- Для обеспечения вентиляции сохраняйте расстояние между устройством и окружающими предметами не менее 15 см.
- Не нарушайте вентиляцию, закрывая вентиляционные отверстия газетами, салфетками, скатертями и т.п.
- Не допускайте размещения на устройстве или около него источников открытого огня, таких как зажженные свечи.
- Расположите изделие в устойчивом положении, чтобы исключить возможность его падения, которое может привести к повреждению устройства или травмам.
- Не устанавливайте устройство рядом с источниками тепла, такими как батареи, тепловые счетчики, обогреватели и другие приборы (в том числе усилители), выделяющие тепло.
- Утите, что поляризованная вилка предусмотрена для безопасности. Поляризованная вилка имеет два контакта, один из которых шире другого. Более широкий контакт служит для обеспечения безопасности. Если входящая в комплект вилка не подходит к имеющейся розетке, обратитесь к электрику для замены этой устаревшей

розетки.

- Избегайте попадания шнура питания под ноги и заземления кабелей, особенно рядом с розетками, гнездами и местами выхода кабелей из устройства.
- Используйте только те дополнительные устройства и принадлежности, которые указаны изготовителем.
- При длительном простое, а также во время грозы следует отключать устройство от сети.
- Все операции по обслуживанию должны выполняться квалифицированным персоналом. При любом повреждении устройства (например, при повреждении шнура питания, попадании внутрь устройства жидкости или посторонних предметов, попадании устройства под дождь или в условия высокой влажности, падения или неправильной работе) необходимо сервисное обслуживание.
- Устройство следует отключать от сети, отсоединив шнур питания устройства от розетки переменного тока.
- Электрическая розетка должна располагаться в легкодоступном месте рядом с оборудованием.

ПРЕДОСТЕРЕЖЕНИЕ.

ЧТОБЫ УМЕНЬШИТЬ РИСК ПОРАЖЕНИЯ ЭЛЕКТРИЧЕСКИМ ТОКОМ, НЕ ДОПУСКАЙТЕ ВОЗДЕЙСТВИЯ НА УСТРОЙСТВО ПОВЫШЕННОЙ ВЛАЖНОСТИ ИЛИ ДОЖДЯ.

Меры предосторожности при обращении с аккумулятором

Внимание! При неправильном выборе типа аккумулятора возникает риск взрыва и получения травмы. Не вскрывайте, не деформируйте, не допускайте соприкосновения с проводящими материалами (металлом), не подвергайте воздействию влажного воздуха, жидкости, огня и высоких температур (более 54°C). Такие действия могут привести к протеканию или взрыву аккумулятора и нанести ущерб здоровью. Утилизируйте израсходованные, протекающие или поврежденные аккумуляторы в соответствии с инструкциями их производителя и требованиями местного законодательства. Не используйте в устройствах и не пытайтесь подзарядить литиево-ионные аккумуляторы, если они протекают, обесцвечены или повреждены. Не следует использовать батареи разных типов одновременно. Не следует заряжать щелочные батареи. Не оставляйте перезаряжаемые аккумуляторные батареи разряженными или неиспользуемыми в течение длительного времени. Срок службы аккумуляторов зависит от режима их эксплуатации. При замене батарей необходимо заменять все использовавшиеся батареи, не устанавливая одновременно новые и использовавшиеся батареи. Если устройство не будет использоваться в течение длительного времени, необходимо вынуть из него батареи, чтобы не подвергаться риску, связанному с их протечкой; храните батареи в недоступном для детей сухом месте при комнатной температуре.

Предупреждение о блоке питания

Внимание! Опасность поражения электрическим током! Предупреждение. Чтобы снизить риск поражения электрическим током, не подвергайте блок питания воздействию дождя, влажного воздуха, жидкости или источников тепла (таких как батареи отопления, тепловые счетчики, плиты, усилители и тд.). Только для использования внутри помещений. Не используйте другие блоки питания с данным устройством. Не используйте поврежденный блок питания и не пытайтесь починить его. Регулярно осматривайте блок питания на предмет повреждения кабеля, вилки и корпуса.

Условия хранения и эксплуатации

Условия эксплуатации. 0,0 ~ +40,0 (градусов Цельсия), 10_90% (без конденсации)

Условия, запрещенные для эксплуатации. -40,0 ~ +70,0 (градусов Цельсия), 10_95% (кроме дождя)

Соответствие продукции Logitech стандартам

Данный продукт прошел проверку на соответствие требованиям стандартов IEC, EN и UL 60950-1. Его следует использовать только вместе с другими сертифицированными продуктами.

Дополнительные сведения о соответствии стандартам см. на веб-странице <http://www.logitech.com/compliance>.

Использование данного изделия разрешено в следующих странах:

AT, CY, BE, BGR, DK, UK, FI, FR*, DE, GR, HU, IE, IT**, LU, NL, PT, ES, SE, IS, LI, NO, CH, CZ, PL, RO, SK, SI, EE, LV, LT, MT

* Требуется общая лицензия для использования вне помещений.
** Предназначено только для использования внутри помещений.

Беспроводные устройства (работающие на радиочастоте): Настоящим компания Logitech Ireland Service Limited, (адрес - Ballincollig Cork Ireland) заявляет, что данное радиочастотное устройство удовлетворяет основным требованиям и другим соответствующим положениям Директивы 1999/5/EC.

Уведомление о соответствии стандартам CE можно просмотреть, посетив веб-страницу по адресу:
<http://www.logitech.com/compliance>

На этой веб-странице следует щелкнуть название соответствующего изделия, чтобы ознакомиться с Уведомлением о соответствии стандартам CE.

Сообщение об окружающей среде и утилизации данного изделия



В целях содействия сохранению природных ресурсов и охране здоровья людей мы—и ваше правительство—используем этот символ, чтобы напомнить вам, что вы должны утилизировать электронное оборудование (в том числе аккумуляторы) отдельно от обычных бытовых отходов. Дополнительными сведения об имеющихся центрах утилизации/переработки можно получить у местных органов власти.

Ограниченная гарантия на оборудование фирмы Logitech

Logitech гарантирует отсутствие дефектов в материале и качестве изготовления приобретаемого вами оборудования фирмы Logitech в течение 2 лет, начиная с даты приобретения. За исключением случаев, запрещенных действующим законодательством, настоящая гарантия не подлежит передаче, и право на ее использование распространяется только на первого владельца. Настоящая гарантия предоставляет вам определенные юридические права, но у вас могут быть дополнительные права в зависимости от законодательства в месте вашего проживания.

Вся полнота ответственности фирмы Logitech и ваше исключительное средство правовой защиты в случае любого нарушения условий гарантии заключаются в следующем, на усмотрение фирмы Logitech: (1) ремонт или замена данного оборудования или (2) возврат денег при условии возврата данного оборудования в тот магазин, где оно было приобретено, или по другому адресу, указанному фирмой Logitech, с приложенной копией второго чека или квитанции с датой и указанными по пунктам покупками. Возможно, вам придется оплатить расходы на почтовую пересылку и обработку, если это не запрещено действующим законодательством. Фирма Logitech по собственному усмотрению может использовать новые, восстановленные или бывшие в употреблении запасные части в надлежащем рабочем состоянии для ремонта или замены любого оборудования. Любое оборудование, поступающее взамен возвращаемого, покрывается гарантией, действующей в течение срока первоначальной гарантии или 30 (тридцати) дней, в зависимости от того, что дольше, или в течение любого дополнительного периода времени, который может применяться в условиях вашей юрисдикции.

Настоящая гарантия не покрывает проблем или ущерба, возникающего в связи с (1) несчастным случаем, нарушением условий эксплуатации, неправильным применением или любым самовольным ремонтом, модификацией или демонтажом; (2) неправильной эксплуатацией или техническим обслуживанием, использованием, не соответствующим руководству по использованию товара, или подключением к источнику тока с несоответствующим напряжением; или (3) использованием расходных материалов, таких как запасные батареи, поставляемых не фирмой Logitech, за исключением случаев запрета на такие ограничения, налагаемого действующим законодательством.

Способы получения гарантийного обслуживания. Обоснованные претензии на гарантийное обслуживание оформляются, как правило, через магазин, в котором была произведена покупка, в течение первых 30 (тридцати) дней после приобретения товара. Тем не менее, этот срок может меняться в зависимости от места приобретения вами товара. Просьба уточнить эту информацию у фирмы Logitech или на предприятии розничной торговли, где вы приобрели свой товар. Претензии на гарантийное обслуживание, которые не могут быть оформлены через предприятие розничной торговли, а также все другие вопросы, связанные с приобретенным товаром, необходимо направлять непосредственно в адрес фирмы Logitech. Адреса и контактная информация фирмы Logitech указаны в документации, прилагаемой к приобретенному вами товару, и на сайте фирмы www.logitech.com/support.

Ограничение ответственности. ФИРМА LOGITECH НЕ НЕСЕТ ОТВЕТСТВЕННОСТИ ЗА НАНЕСЕНИЕ КАКОГО-ЛИБО ФАКТИЧЕСКОГО УЩЕРБА, ОПРЕДЕЛЯЕМОГО ОСОБИМЫМИ ОБСТОЯТЕЛЬСТВАМИ, КОСВЕННЫМ, СЛУЧАЙНОГО ИЛИ ПОСЛЕДУЮЩЕГО УЩЕРБА, ВКЛЮЧАЯ, В ТОМ ЧИСЛЕ, УЩЕРБ В ВИДЕ УТРАЧЕННОЙ ПРИБЫЛИ, ДОХОДА ИЛИ ДАННЫХ (ПРЯМЫХ ИЛИ КОСВЕННЫХ) ИЛИ КОММЕРЧЕСКОГО УЩЕРБА В СВЯЗИ С НАРУШЕНИЕМ ЛЮБОЙ ПРЯМОЙ ИЛИ ПОДРАЗУМЕВАЕМОЙ ГАРАНТИИ НА ПРИОБРЕТЕННЫЙ ВАМИ ТОВАР, ДАЖЕ ЕСЛИ ФИРМА LOGITECH БЫЛА ИЗВЕЩЕНА О ВОЗМОЖНОСТИ НАНЕСЕНИЯ ТАКОГО УЩЕРБА.

Срок действия подразумеваемых гарантий. КРОМЕ СЛУЧАЕВ, ЗАПРЕЩЕННЫХ ДЕЙСТВУЮЩИМ ЗАКОНОДАТЕЛЬСТВОМ, ЛЮБАЯ ПОДРАЗУМЕВАЕМАЯ ГАРАНТИЯ ИЛИ ГАРАНТИЯ ГОДНОСТИ ДЛЯ ПРОДАЖИ ИЛИ ДЛЯ ИСПОЛЬЗОВАНИЯ ПО НАЗНАЧЕНИЮ В ОТНОШЕНИИ ДАННОГО ОБОРУДОВАНИЯ ОГРАНИЧЕНА ПО ВРЕМЕНИ СРОКОМ ДЕЙСТВУЮЩЕЙ ОГРАНИЧЕННОЙ ГАРАНТИИ НА ПРИОБРЕТЕННЫЙ ВАМИ ТОВАР.

Дополнительные права. Если действующее законодательство не допускает ограничения срока действия подразумеваемой гарантии или не допускает отказа от ответственности или ограничения ответственности за косвенный или случайный ущерб, то указанное выше ограничение на вас не распространяется. Эта гарантия предоставляет покупателю определенные юридические права, однако покупатель также может иметь другие права в зависимости от национального и иного действующего законодательства.

Национальные законные права. Потребители обладают законными правами в рамках действующего национального законодательства, регулирующего продажу потребительских товаров. Гарантии, содержащиеся в настоящей Ограниченной гарантии, не отражаются на действии таких прав.

Отсутствие других гарантий. Никакой дилер, агент или сотрудник фирмы Logitech не имеет права вносить какие-либо изменения или дополнения в настоящую гарантию или продлевать срок ее действия.

Гарантийные периоды. Обратите внимание, что в Европейском Союзе любой гарантийный период может быть продлеватся до двух лет.

Адрес фирмы Logitech. Logitech Europe S.A. – CH-1110 Morges – Швейцария

Dziękujemy!

Dziękujemy za zakup odtwarzacza radia internetowego przez sieć Wi-Fi Logitech® Squeezebox™ Radio. Mamy nadzieję, że radio będzie przez lata sprawiać wiele radości.

Ta instrukcja obsługi zawiera wskazówki dotyczące podstawowej konfiguracji sprzętu. Po skonfigurowaniu sprzętu na ekranie odtwarzacza Squeezebox Radio zostaną wyświetlone instrukcje dotyczące dalszych etapów procesu konfigurowania. W sekcji Rozwiązywanie problemów na końcu tego podręcznika omówiono problemy, które mogą wystąpić w trakcie procesu konfigurowania.

Pełna dokumentacja funkcji odtwarzacza Squeezebox Radio jest dostępna jako przewodnik po funkcjach na stronie www.mysqueezebox.com.

Zawartość opakowania

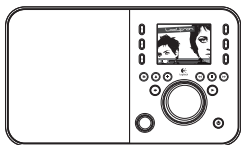

Odtwarzacz Squeezebox Radio



Krótka instrukcja obsługi

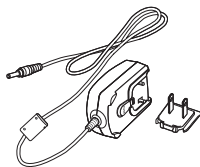

Zasilacz ze zdejmowaną przejściówką do wtyczki



Kabel audio o średnicy 3,5 mm do podłączenia odtwarzacza iPod® lub innego odtwarzacza MP3

Uzyskiwanie pomocy

Więcej informacji o odtwarzaczu Squeezebox można znaleźć na stronie www.mysqueezebox.com.

Opcjonalny zestaw akcesoriów (www.logitech.com)

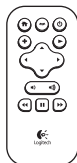

Pilot zdalnego sterowania

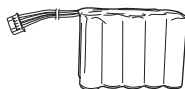

Zestaw baterii ładowalnych

Wszystko, co potrzebne do rozpoczęcia konfiguracji

Elementy potrzebne do rozpoczęcia korzystania z odtwarzacza Squeezebox Radio:



- Szerokopasmowe połączenie internetowe (na przykład DSL lub model kablowy)
- Nazwa i hasło logowania w sieci bezprzewodowej lub połączenie przewodowe z siecią Ethernet.

Znajdź odpowiednie miejsce

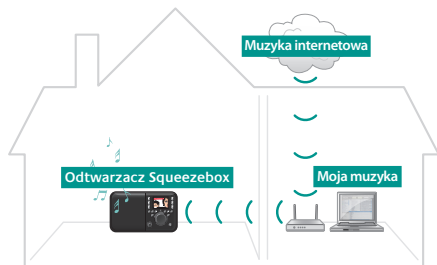
Niewielki rozmiar odtwarzacza Squeezebox Radio sprawia, że można z łatwością słuchać muzyki w dowolnym miejscu biura czy domu. Wystarczy sprawdzić, czy dana lokalizacja znajduje się w zasięgu sieci Wi-Fi lub połączenia sieci Ethernet oraz w pobliżu gniazdka zasilania (nie jest to wymagane w przypadku posiadania opcjonalnego zestawu baterii ładowalnych).



Typowa konfiguracja odtwarzacza Squeezebox Radio

	Jeśli zamierzasz dodać odtwarzacz Squeezebox Radio do sieci bezprzewodowej, upewnij się, że jest on w zasięgu tej sieci.
	Jeśli zamierzasz skonfigurować połączenie przewodowe, umieść odtwarzacz Squeezebox Radio w zasięgu złącza Ethernet.

* Kabel Ethernet nie jest dołączony do kompletu.

Squeezebox Radio – informacje podstawowe

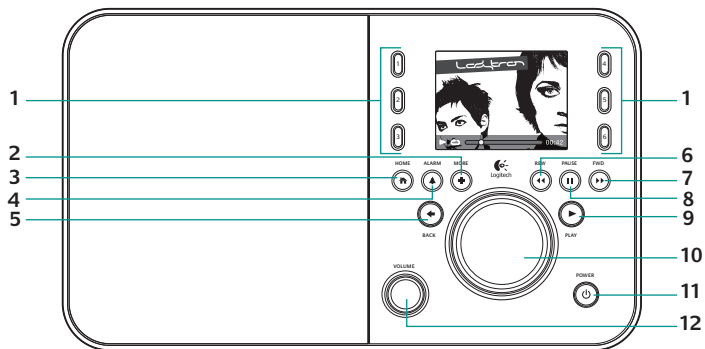

- | | | |
|---------------------------------|-------------------------------------|---|
| 1. Przyciski ustawień wstępnych | 4. Back (Wstecz) | 9. Play (Odtwarzaj) |
| 2. More (Więcej) | 6. Rewind (Przewiń do tyłu) | 10. Przycisk pokrętła |
| 3. Home (Strona główna) | 7. Forward (Dalej) | 11. Power (Zasilanie) |
| 4. Alarm (Budzik) | 8. Pause/Stop (Wstrzymaj/Zatrzymaj) | 12. Volume (Głośność słuchawek)
Push to Mute |

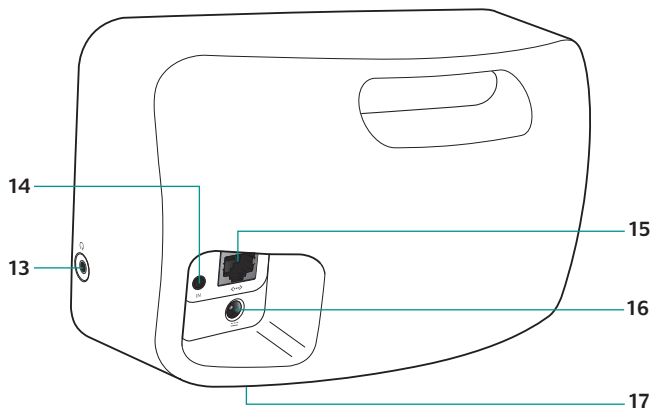

13. Gniazdo słuchawkowe

13. Złącze 3,5 mm

14. Port Ethernet

15. Złącze zasilania

16. Komora na baterie ładowalne

Podłączanie odtwarzacza Squeezebox Radio

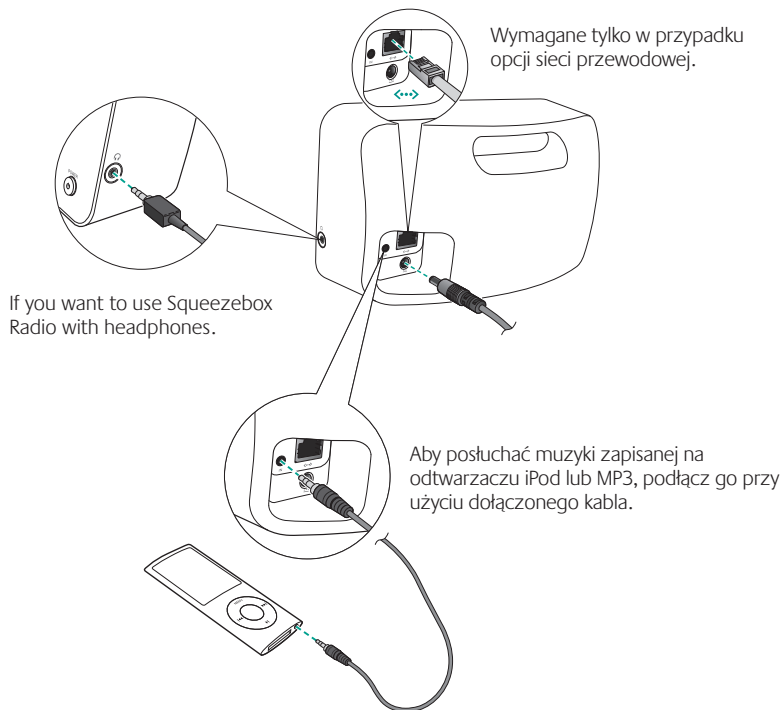

Podłączanie odtwarzacza Squeezebox do zasilania

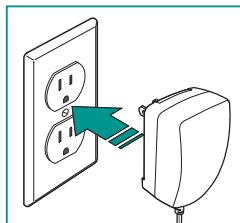
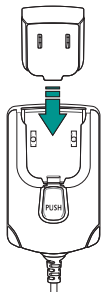

Odtwarzacz Squeezebox Radio włączy się automatycznie po kilku sekundach od podłączenia do zasilania.

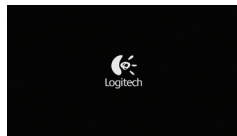

Ekran powitalny odtwarzacza Squeezebox Radio

Przejdźcie do konfigurowania na ekranie

Aby zakończyć proces konfigurowania, upewnij się, że router jest włączony i połączony z Internetem. Wykonaj proste kroki wyświetlane na ekranie, korzystając z przycisku pokrętła.

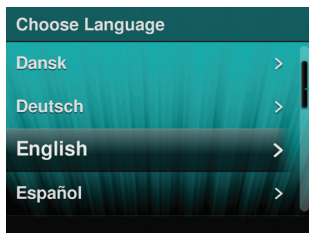

Pasek przewijania

Rozpocznij proces konfigurowania na ekranie

Korzystanie z odtwarzacza Squeezebox Radio

Odtwarzanie muzyki z Internetu

Użytkownicy odtwarzacza Squeezebox Radio mogą przeglądać i dodawać usługi związane z muzyką i dodatkowe aplikacje bezpośrednio w odtwarzaczu, a także odwiedzając stronę www.mysqueezebox.com.

Odtwarzanie muzyki z komputera

Po zakończeniu procesu konfigurowania przejdź na stronę www.mysqueezebox.com i pobierz oprogramowanie odtwarzacza Squeezebox. Dzięki niemu odtwarzacz Squeezebox Radio będzie mógł odtwarzać muzykę przechowywaną na komputerze. Pliki znajdujące się w programie iTunes® i w innych bibliotekach muzycznych zostaną przeskanowane i zindeksowane. Następnie wystarczy wybrać nazwę komputera na ekranie My Music (Moja muzyka) w odtwarzaczu Squeezebox, przejść do odpowiedniego utworu i rozpocząć odtwarzanie.

Aby dowiedzieć się więcej, pobierz przewodnik po funkcjach odtwarzacza Squeezebox Radio ze strony www.mysqueezebox.com.

Rozwiązywanie problemów

Ponowne uruchamianie odtwarzacza Squeezebox Radio

Aby ponownie uruchomić odtwarzacz Squeezebox Radio, naciśnij przycisk zasilania i przytrzymaj go, aż urządzenie wyłączy się, a następnie naciśnij przycisk zasilania, aby przywrócić zasilanie.

Przywracanie ustawień fabrycznych odtwarzacza Squeezebox Radio

Aby przywrócić ustawienia fabryczne odtwarzacza Squeezebox Radio, naciśnij przycisk zasilania i przytrzymaj go, aż urządzenie wyłączy się, a następnie naciśnij przycisk zasilania, aby przywrócić zasilanie. Natychmiast naciśnij i przytrzymaj przycisk „More” (Więcej) do czasu, aż na ekranie pojawi się komunikat „Factory Reset” (Ustawienia fabryczne).

Możesz także użyć opcji **Home > Settings > Advanced > Factory Reset > Continue** (Strona główna > Ustawienia > Zaawansowane > Ustawienia fabryczne > Kontynuuj). Zostanie wyświetlone logo firmy Logitech, a następnie pojawi się komunikat „Factory Reset” (Ustawienia fabryczne).

Nie mam nazwy i hasła logowania do sieci bezprzewodowej

Jeśli nie znasz nazwy i hasła logowania do sieci, a masz sieć bezprzewodową:

1. Sprawdź, czy te informacje są gdzieś zapisane.
2. Dowiedz się, czy ktoś z domowników zna hasło.

3. Skontaktuj się z osobą, która skonfigurowała sieć domową.
4. Przejrzyj instrukcję obsługi routera.
5. Skontaktuj się z producentem routera w celu uzyskania pomocy.

W trakcie procesu konfigurowania będzie wymagane podanie nazwy i hasła przypisanych do sieci bezprzewodowej podczas jej instalowania. Nazwa sieci jest czasami określana jako identyfikator SSID, a hasło może być określane jako klucz bezprzewodowy lub klucz zabezpieczeń.

Nie mogę odnaleźć sieci

Jeśli sieci nie ma na liście sieci bezprzewodowych:

1. Sprawdź, czy odtwarzacz Squeezebox Radio jest w zasięgu sieci bezprzewodowej.
2. Na komputerze sprawdź, czy sieć działa.
3. Jeśli router skonfigurowano tak, aby nie rozgłaszał nazwy sieci (identyfikatora SSID), wybierz opcję Other Networks (Inne sieci) u dołu listy sieci i wprowadź nazwę swojej sieci.
4. Odłącz router od zasilania, odczekaj 30 sekund i podłącz go ponownie.
5. Zajrzyj do dokumentacji routera lub skontaktuj się z jego producentem w celu uzyskania pomocy.

Hasło zostało odrzucone

Jeśli hasło nie zostało zaakceptowane:

1. Spróbuj wprowadzić je ponownie. Być może zawierało literówkę.
2. Przekonwertuj hasło z systemu ASCII na szesnastkowy. Możliwe, że hasło dostępu do sieci nie zostało zaakceptowane, ponieważ jest w formacie ASCII. (Ta porada dotyczy tylko haseł WEP o długości 5 lub 13 znaków).

Więcej informacji można uzyskać w Bazie wiedzy na stronie www.mysqueezebox.com/support.

Nie udało się nawiązać połączenia z siecią

Jeśli odtwarzacz Squeezebox Radio nie może się połączyć z siecią domową:

1. Upewnij się, że została wybrana prawidłowa nazwa sieci.
2. Spróbuj ponownie wybrać nazwę sieci lub zmienić tę nazwę. Jeśli sieć ma popularną nazwę, na przykład linksys, może się okazać, że w pobliżu działa kilka sieci o tej nazwie. Jedną z metod unikania tego problemu jest zmiana nazwy sieci bezprzewodowej na bardziej unikatową.
3. Wyłącz filtrowanie adresów MAC. Jeśli w routerze jest stosowane filtrowanie adresów MAC, wyłącz tę funkcję lub dodaj adres MAC podany u dołu odtwarzacza Squeezebox do tabeli routera zawierającej dozwolone urządzenia.
4. Odłącz router od zasilania, odczekaj 30 sekund, podłącz go z powrotem i ponownie spróbuj przeprowadzić konfigurację.

- Skontaktuj się z dostawcą routera w celu uzyskania pomocy.

* W normalnej sytuacji podczas konfigurowania odtwarzacz Squeezebox Radio korzysta z serwera DHCP w celu uzyskania adresu IP. Jeśli wolisz użyć statycznego adresu IP, możesz to zrobić, stosując jedną z dwóch metod:

- Skonfiguruj i podłącz odtwarzacz Squeezebox normalnie, za pomocą protokołu DHCP. Po skonfigurowaniu urządzenia przejdź do ekranu Settings (Ustawienia) i zmień adres IP, wpisując go ręcznie.
- Wprowadź statyczny adres IP. Jeśli w routerze nie ustawiono określania adresów IP przy użyciu protokołu DHCP, w odtwarzaczu Squeezebox zostanie wyświetlony ekran Address Problem (Problem z adresem). Umożliwia on wprowadzenie adresu IP, maski podsieci, adresu bramy oraz adresu serwera DNS. Aby uzyskać pomoc dotyczącą tego zadania, skontaktuj się z osobą, która skonfigurowała sieć bezprzewodową, lub z dostawcą routera.* Więcej informacji dotyczących ustawiania statycznego adresu IP można znaleźć na stronie: www.mysqueezebox.com/support.

Muzyka nie jest odtwarzana

Jeśli muzyka nie jest odtwarzana:

- Sprawdź głośność ustawioną w odtwarzaczu Squeezebox Radio.
- Dodaj wyjątki do oprogramowania zapory. Jeśli słuchasz muzyki z komputera (przy użyciu oprogramowania odtwarzacza Squeezebox), upewnij się, że na ekranie nie są wyświetlane ostrzeżenia zapory i że w zaporze są ustawione odpowiednie wyjątki. Wymagane wyjątki: protokół UDP na porcie 3483, protokół TCP na porcie 3483 i protokół TCP na porcie 9000.
- Spróbuj odtworzyć inny utwór lub stację radiową.
- Jeśli na odtwarzaczu Squeezebox Radio jest wyświetlany komunikat „Stopped” (Zatrzymane), sprawdź połączenie internetowe.
- You may be trying to play DRM (Digital Rights Management) encoded iTunes files. You can upgrade your iTunes library to the DRM-free format. Please visit www.apple.com/itunes for more information.

Nie mogę znaleźć mojej kolekcji muzyki na ekranie My Music (Moja muzyka)

Aby odtwarzać kolekcje muzyki przechowywaną na komputerze, którego nazwa nie jest widoczna na ekranie My Music (Moja muzyka):

- Upewnij się, że jest zainstalowane oprogramowanie odtwarzacza Squeezebox uzyskane ze strony www.mysqueezebox.com.
- Sprawdź, czy oprogramowanie odtwarzacza Squeezebox jest uruchomione.
 - Windows:** Umieść wskaźnik myszy nad ikoną oprogramowania na pasku zadań. Jeśli nie widać komunikatu „Squeezebox software Running” (Oprogramowanie odtwarzacza Squeezebox jest uruchomione), kliknij ikonę prawym przyciskiem myszy i wybierz polecenie Start Squeezebox software (Uruchom oprogramowanie odtwarzacza Squeezebox).
 - Macintosh:** Kliknij polecenie System Preferences (Preferencje systemowe), a następnie kliknij opcję Squeezebox software (Oprogramowanie odtwarzacza Squeezebox). Jeśli na przycisku zostanie wyświetlony tekst Start Server (Uruchom serwer), kliknij go. Jeśli na przycisku jest widoczny napis Stop Server (Zatrzymaj serwer), oznacza to, że aplikacja jest już uruchomiona.

3. Jeśli używasz zapory innej firmy, na przykład Trend Micro, Norton, McAfee czy OneCare, przejrzyj Bazę wiedzy na stronie www.mysqueezebox.com/support i wyszukaj artykuły dotyczące konkretnej zapory. Jeśli zapora nie została uwzględniona w Bazie wiedzy, dodaj następujące wyjątki dla trzech portów: protokół UDP na porcie 3483, protokół TCP na porcie 3483 i protokół TCP na porcie 9000. Aby dowiedzieć się, jak wprowadzić tę zmianę w oprogramowaniu zapory, poszukaj informacji w Internecie przy użyciu słów kluczowych „wyjątki, porty, <nazwa zapory>” lub skontaktuj się z pomocą techniczną danego oprogramowania zapory.
4. Jeśli sieć obsługuje kilka routerów lub telefonię internetową (VoIP) albo korzystasz z sieci firmowej o złożonej lub segmentowanej konfiguracji, sprawdź, czy komputer i odtwarzacz Squeezebox Radio znajdują się w tym samym segmencie sieci. W takim przypadku odtwarzacz Squeezebox Radio może automatycznie łączyć się z oprogramowaniem odtwarzacza Squeezebox na komputerze.



Informacje o bezpieczeństwie

UWAGA! RYZYKO PORAŻENIA PRĄDEM

- Nie używaj urządzenia w pobliżu wody.
- Nie zastanawiaj otworów wentylacyjnych. Instalację przeprowadź zgodnie z zaleceniami producenta.
- Nie wkładaj żadnych przedmiotów do otworów wentylacyjnych, bo może to być przyczyną pożaru lub porażenia prądem.
- Zadbaj o prawidłową wentylację, pozostawiając minimum 15 cm wolnej przestrzeni wokół urządzenia.
- Nie zastanawiaj niczym otworów wentylacyjnych (gazeta, obrus, firanka), aby nie utrudniać cyrkulacji powietrza.
- W pobliżu urządzenia nie stawiaj zapalonych świeczek ani innych źródeł otwartego ognia.
- Urządzenie postaw na stabilnej powierzchni tak, aby nie mogło spaść i uszkodzić się lub spowodować obrażeń ciała.
- Nie instaluj urządzenia w pobliżu źródeł ciepła, takich jak grzejniki, piece, czy inne urządzenia wytwarzające ciepło, do których należą też wzmocniacze.
- Skorzystaj z zabezpieczenia, jakie daje bipolarna wtyczka. Taka wtyczka ma dwa płaskie złącza o różnej szerokości. Szersze złącze stanowi o bezpieczeństwie użytkownika. Jeśli dostarczona wtyczka nie pasuje do gniazdka sieciowego, zwróć się do elektryka, aby je wymienił.
- Kabel zasilający ułóż tak, aby nikt go nie mógł nadepnąć, zgąć czy naciągnąć. Zwróć szczególną uwagę na sąsiedztwo wtyczek, gniazd i innych złączy.
- Korzystaj wyłącznie z akcesoriów zalecanych przez producenta.
- Wyłącz urządzenie na czas burzy i wtedy, gdy nie zamierzasz go używać przez dłuższy okres.
- Wszelkie naprawy zlecaj tylko wykwalifikowanym pracownikom serwisu. Urządzenie oddaj do serwisu w każdym przypadku stwierdzenia niesprawności, a więc gdy zostanie uszkodzony kabel zasilający lub jego wtyczka, gdy jakaś ciecz lub inne obiekty dostaną się do wnętrza urządzenia, pozostawi się je na deszczu, zostanie upuszczone i, w ogólności, gdy nie będzie działać prawidłowo.
- Urządzenie odłączaj od zasilania przez wyjęcie wtyczki kabla zasilającego z gniazdka sieci elektrycznej.
- Gniazdko sieci elektrycznej powinno znajdować się blisko urządzenia i być łatwo dostępne.

OSTRZEŻENIE:

ABY UNIKAĆ RYZYKA POŻARU LUB PORAŻENIA PRĄDEM, NIE WYSTAWIAJ URZĄDZENIA NA DESZCZ ANI NA DZIAŁANIE WILGOCI.

Ostrzeżenie dotyczące baterii

Ostrzeżenie: Istnieje ryzyko eksplozji i urazów, jeśli zużyte baterie zastąpi się bateriami niewłaściwego typu. Nie otwieraj i nie rozbijaj baterii, nigdy nie zwieraj jej biegunów i nie wystawiaj na działanie wilgoci, płynów, ognia lub wysokich temperatur (powyżej 54° C). Rezultatem takich działań może być wyciek elektrolitu lub eksplozja, a w jej wyniku zranienie ciała. Zużytych, uszkodzonych lub ciekących baterii pozbywaj się stosownie do zaleceń producenta i zgodnie z lokalnie obowiązującymi przepisami. Nie używaj ani nie ładuj baterii (litowo-jonowe, ładowalne), jeśli wycieka z nich elektrolit, są odbarwione lub zdeformowane. W jednym urządzeniu nie wolno używać baterii różnych typów. Nigdy nie ładuj baterii alkalicznych. Nie pozostawiaj na dłużej rozładowanych lub nieużywanych baterii ładowalnych. Żywotność baterii zależy od sposobu ich użytkowania. Gdy wymieniasz baterie, wyjmij wszystkie zużyte baterie i nie używaj ich razem z nowymi. Jeśli nie zamierzasz używać urządzenia przez dłuższy czas, wyjmij z niego baterie, aby uniknąć ryzyka wycieku elektrolitu, i przechowuj je w temperaturze pokojowej, w miejscu suchym i niedostępnym dla małych dzieci.

Ostrzeżenie dotyczące zasilacza

Uwaga! Ryzyko porażenia prądem! Ostrzeżenie: aby uniknąć ryzyka porażenia prądem, nie wystawiaj zasilacza na deszcz, na działanie wilgoci, płynów i podwyższonej temperatury (grzejniki, piece, wzmocniacze itp.). Nie używaj zasilacza na zewnątrz budynku. Nie używaj innych zasilaczy z tym produktem. Nie używaj uszkodzonego zasilacza i nie próbuj takiego zasilacza naprawiać. Regularnie sprawdzaj, czy zasilacz, jego kabel, wtyczka i obudowa nie są uszkodzone.

Warunki pracy i przechowywania

Warunki pracy: 0 ~ +40°C, 10~90%
(bez skraplania)

Warunki przechowywania: -40 ~ +70°C, 10~95%
(z wyjątkiem deszczu)

Zgodność produktów firmy Logitech z wymaganiami norm

Ten produkt został przetestowany pod kątem zgodności ze standardami IEC, EN i UL 60950-1. Powinien być używany tylko z innymi certyfikowanymi produktami.

Więcej informacji o zgodności z normami można znaleźć na stronie <http://www.logitech.com/compliance>.

Użytkowanie tego produktu jest autoryzowane w następujących krajach:

AT, CY, BE, BGR, DK, UK, FI, FR*, DE, GR, HU, IE, IT**, LU, NL, PT, ES, SE, IS, LI, NO, CH, CZ, PL, RO, SK, SI, EE, LV, LT, MT

* Ogólna licencja wymagana do użytku na zewnątrz. ** Tylko do użytku w pomieszczeniach.

Urządzenia bezprzewodowe (nadajniki radiowe): Firma Logitech Ireland Services Limited z siedzibą w Ballincollig Cork w Irlandii niniejszym oświadcza, że to radiowe urządzenie peryferyjne jest zgodne z podstawowymi wymaganiami i innymi istotnymi zapisami dyrektywy 1999/5/EC.

Deklaracja zgodności jest dostępna w witrynie internetowej pod następującym adresem:

<http://www.logitech.com/compliance>

Po wyświetleniu strony, aby uzyskać deklarację zgodności z normą CE, należy przejść do odpowiedniego numeru katalogowego produktu.

Wiadomość dotycząca ochrony środowiska i wyrzucania tego produktu



W ramach inicjatywy oszczędnego korzystania z zasobów oraz ochrony zdrowia i środowiska nasza firma wraz z instytucjami rządowymi umieszcza ten symbol, który przypomina, że sprzęt elektroniczny (w tym baterie) nie może być wyrzucany razem ze zwykłymi odpadkami z gospodarstwa domowego.

Aby uzyskać więcej informacji o wyznaczonych punktach utylizacji, skontaktuj się z lokalnymi władzami.

Ograniczona gwarancja na sprzęt Logitech

Logitech gwarantuje, że zakupiony sprzęt Logitech będzie wolny od usterek materiału i robocizny przez okres 2 lat począwszy od dnia zakupu. Tam gdzie nie jest to zakazane przez ustawę, niniejsza gwarancja nie podlega cesji i przysługuje tylko pierwszemu nabywcy. Nabywcy przysługują określone uprawnienia z tytułu gwarancji, jak też mogą mu przysługiwać inne uprawnienia zależnie od przepisów miejscowych.

Całkowita odpowiedzialność Logitech i przysługujące nabywcy środki prawne z powodu wszelkich naruszeń gwarancji ograniczają się wyłącznie, według uznania Logitech, do: (1) naprawy lub wymiany sprzętu lub (2) zwrotu zapłaconej ceny kupna, pod warunkiem że sprzęt zostanie zwrócony do punktu sprzedaży lub do innego wskazanego przez Logitech miejsca wraz z kopią pokwitowania sprzedaży lub datowanego pokwitowania ze spisem zakupów. Nabywca może zostać obciążony kosztami transportu i kosztami manipulacyjnymi, jeżeli odnośnie przepisy tego nie zabraniają. Logitech może według swego uznania zastosować do naprawy lub wymiany sprzętu nowe, wyremontowane lub używane części w dobrym stanie użytkowym. Wszelki sprzęt zamienny będzie objęty gwarancją na pozostały okres pierwotnej gwarancji, lecz nie krótszy niż 30 (trzydzieści) dni, albo na dodatkowy okres wymagany na obszarze prawnym nabywcy.

Niniejsza gwarancja nie obejmuje usterek ani uszkodzeń będących skutkiem: (1) wypadku, niewłaściwego użytkowania, niewłaściwego zastosowania lub wszelkich dokonanych bez upoważnienia napraw, modyfikacji lub demontażu, (2) niewłaściwej obsługi lub konserwacji, wykorzystania niezgodnego z instrukcją obsługi lub podłączenia do gąrdło o niewłaściwym napięciu; lub (3) użycia materiałów eksploatacyjnych, takich jak baterie wymienne, nie dostarczonych przez Logitech, chyba że odnośna ustawa zakazuje takiego ograniczenia.

Jak uzyskać obsługę gwarancyjną. Uzasadnione reklamacje zgłoszone w ciągu pierwszych 30 (trzydziestu) dni od dokonania zakupu są zwykle załatwiane za pośrednictwem punktu sprzedaży, jednak ten okres może być różny zależnie od miejsca nabycia produktu – prosimy sprawdzić szczegóły w firmie Logitech lub w punkcie detalicznym, w którym produkt został zakupiony. Reklamacje w ramach gwarancji, których nie można załatwić za pośrednictwem punktu sprzedaży, jak też wszelkie inne pytania związane z produktem należy kierować bezpośrednio do Logitech. Adresy i informacje kontaktowe dotyczące obsługi klientów Logitech można znaleźć w dokumentacji dołączonej do produktu lub w internecie, w witrynie www.logitech.com/support.

Ograniczenie odpowiedzialności cywilnej. LOGITECH NIE PRZYJMUJE ODPOWIEDZIALNOŚCI ZA ŻADNE SZKODY SZCZEGÓLNE, POŚREDNIE, DODATKOWE ANI NASTĘPCZE, W TYM M.I.N. ZA UTRATĘ ZYSKÓW, DOCHODÓW LUB DANYCH (ZARÓWNO BEZPOŚREDNIO JAK I POŚREDNIO), ANI ZA STRATY HANDLOWE Z POWODU NARUSZENIA WZSELKICH GWARANCJI LUB REKUMI NA ZAKUPIONY PRODUKT, NAWET JEŻELI FIRMA LOGITECH ZOSTAŁA POINFORMOWANA O MOŻLIWOŚCI TAKICH SZKÓD.

Okres obowiązywania rekumii. O ILE OBOWIAZUJĄCE PRAWO TEGO NIE ZAKAZUJE, WZSELKIE ODNOSZĄCE SIĘ DO TEGO SPRZĘTU REKUMIIE JAK TEŻ WARUNKI NADAWANIA SIĘ DO UŻYTKU LUB ZDATNOŚCI DO OKREŚLONEGO CELU SĄ OGRANICZONE W CZASIE DO OKRESU WAŻNOŚCI ODNOŚNEJ OGRANICZONEJ GWARANCJI NA ZAKUPIONY PRODUKT.

Dodatkowe prawa. Niektóre prawodawstwa nie zezwalają na ograniczenia okresu ważności gwarancji dorozumianych ani nie zezwalają na wyłączenie lub ograniczanie odpowiedzialności za szkody przypadkowe lub wtórne, w związku z czym powyższe ograniczenia lub wyłączenia mogą nie dotyczyć konkretnego użytkownika. Niniejsza gwarancja przyznaje określone prawa, nie wykluczając przy tym innych praw, które wynikają z lokalnie obowiązujących przepisów.

Uprawnienia ustawowe w poszczególnych krajach.

Konsumentom przysługują określone uprawnienia na mocy oddzielnych przepisów regulujących obrót towarami konsumpcyjnymi. Gwarancje przyznane w niniejszej ograniczonej gwarancji nie uszczuplają tych uprawnień.

Brak innych gwarancji. Żaden przedstawiciel handlowy, agent ani pracownik Logitech nie jest uprawniony do wprowadzania zmian, rozszerzeń ani dodatków do niniejszej gwarancji.

Okresy gwarancji. Należy pamiętać, że w Unii Europejskiej okresy gwarancji krótsze niż dwa lata ulegają wyłączeniu do dwóch lat.

Adres Logitech. Logitech Europe S.A. – CH-1110 Morges – Szwajcaria

Děkujeme vám

Děkujeme, že jste zakoupili zařízení Logitech® Squeezebox™ Radio Wi-Fi Internet. Doufáme, že se při jeho používání budete bavit stejně dobře jako my při jeho vytváření.

V této příručce je popsána základní instalace hardwaru. Po dokončení instalace hardwaru vás obrazovky zařízení Squeezebox Radio provedou zbývajícími kroky procesu instalace. V části Odstraňování problémů na konci této příručky jsou popsány potíže, s nimiž se můžete setkat během instalace.

Úplnou dokumentaci funkcí zařízení Squeezebox Radio – průvodce funkcemi – naleznete na webu www.mysqueezebox.com.

Obsah balení

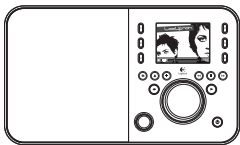

Squeezebox Radio



Příručka rychlého spuštění

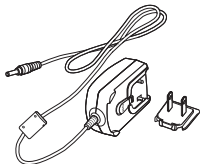

Zdroj napájení se snímatelným zástrčkovým adaptérem



Zvukový kabel 3,5 mm – slouží k připojení přehrávače iPod® nebo jiného přehrávače MP3

Získání nápovědy

Další informace o zařízení Squeezebox naleznete na webu www.mysqueezebox.com.

Sada volitelného příslušenství (www.logitech.com)

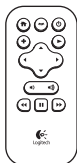

Dálkové ovládání

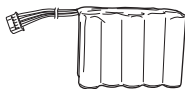

Sada dobijecích baterií

Co potřebujete, abyste mohli začít

Než začnete používat zařízení Squeezebox Radio, potřebujete:



- širokopásmové připojení k Internetu (například kabelový modem nebo modem DSL),
- název a heslo bezdrátové sítě nebo pevné připojení k síti Ethernet.

Vyhledání vhodného místa

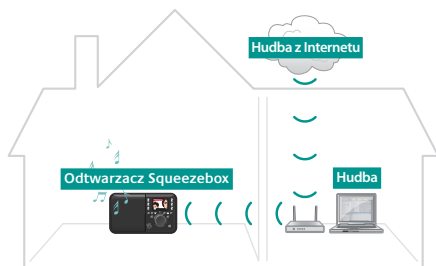
Díky kompaktní velikosti zařízení Squeezebox Radio si můžete velmi snadno vychutnat hudbu kdekoli doma či v kanceláři. Stačí se jen ujistit, že je místo pokryto sítí Wi-Fi nebo obsahuje připojení k síti Ethernet a napájecí zdrojku (nevyžaduje se, pokud máte volitelnou sadu dobíjecích baterií).



Typická instalace zařízení Squeezebox Radio

	<p>Budete-li zařízení Squeezebox Radio přidávat k bezdrátové síti, pamatujte, že zařízení Squeezebox musí být v jejím dosahu.</p>
	<p>Budete-li nastavovat pevné připojení, umístěte zařízení Squeezebox Radio v dosahu zdrojky pro ethernetový kabel.</p>

* Ethernetový kabel není součástí dodávky.

Stručný přehled zařízení Squeezebox Radio

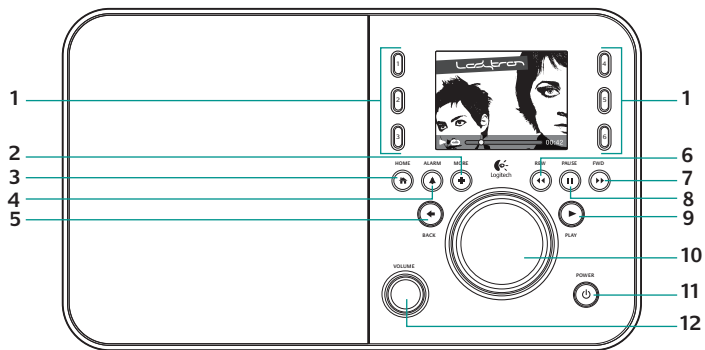

- | | | |
|-----------------------|------------------------|-------------------------------|
| 1. Tlačítka předvoleb | 5. Zpět | 9. Přehrát |
| 2. Další | 6. Přejít zpět | 10. Otočný knoflík |
| 3. Domů | 7. Vpřed | 11. Napájení |
| 4. Alarm | 8. Pozastavit/zastavit | 12. Hlasitost
Push to Mute |

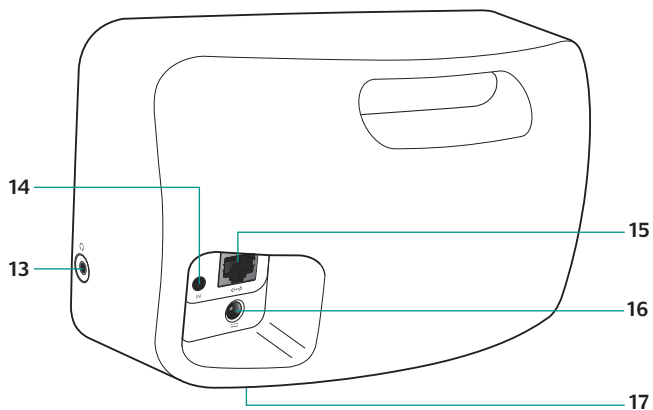

13. Sluchátka

14. Vstup 3,5 mm

15. Ethernet

16. Připojení napájení

17. Prostor pro dobíjecí baterie

Připojení zařízení Squeezebox Radio

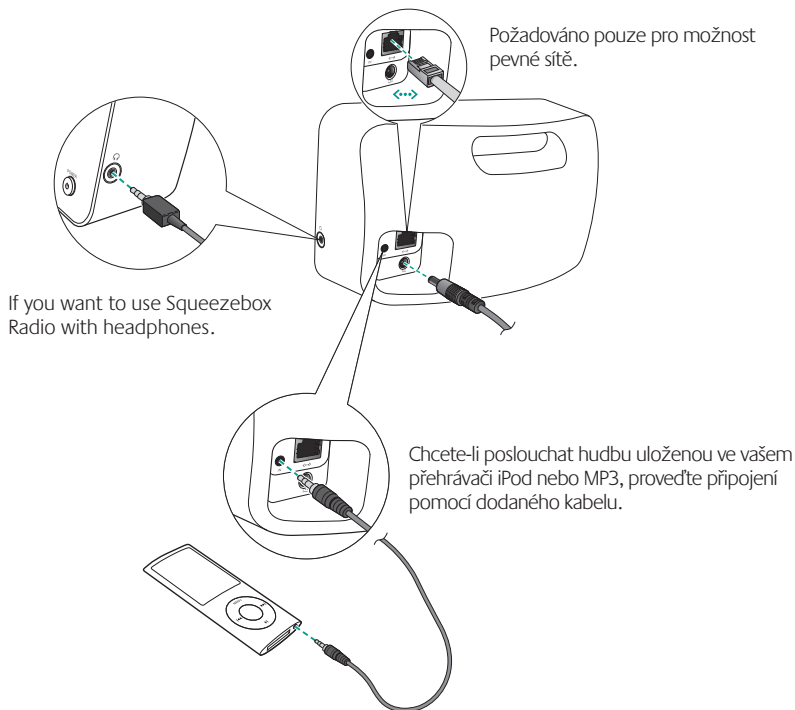

Připojení zařízení Squeezebox k elektrické síti

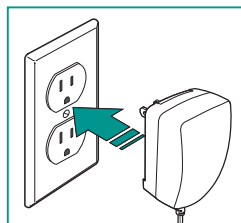
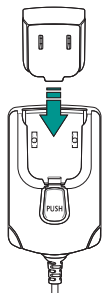

Zařízení Squeezebox Radio se několik sekund po připojení automaticky zapne.

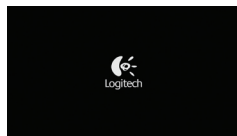

Úvodní obrazovka zařízení Squeezebox Radio

Nastavení podle pokynů na obrazovce

Aby bylo možné provést tento proces instalace, směrovač musí být zapnutý a připojený k Internetu. Pomocí otočného knoflíku provádějte jednoduché kroky uvedené na obrazovce.

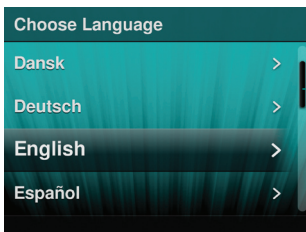

Zahajte proces instalace podle pokynů na obrazovce

Používání zařízení Squeezebox Radio

Přehrávání hudby z Internetu

Jako uživatel zařízení Squeezebox Radio můžete procházet a přidávat služby zaměřené na hudbu a jiné doplňkové aplikace přímo pomocí zařízení Squeezebox Radio nebo prostřednictvím webu www.mysqueezebox.com.

Přehrávání hudby z počítače

Po dokončení procesu instalace přejděte na web www.mysqueezebox.com a stáhněte si software Squeezebox. Zařízení Squeezebox Radio pak může přehrávat hudbu uloženou v počítači. Soubory ve složce iTunes® nebo v jiné knihovně hudby jsou zkontrolovány a indexovány. Na obrazovce Hudba (My Music) zařízení Squeezebox pak vyberte název svého počítače, přejděte k požadované skladbě a můžete začít přehrávat.

Chcete-li získat další informace, stáhněte si dokument Squeezebox Radio – průvodce funkcemi z webu www.mysqueezebox.com.

Odstraňování potíží

Restartování zařízení Squeezebox Radio

Chcete-li restartovat zařízení Squeezebox Radio, stiskněte a podržte tlačítko Napájení, dokud se jednotka nevypne. Potom stisknutím stejného tlačítka obnovte napájení.

Obnovení výrobních nastavení zařízení Squeezebox Radio

Chcete-li obnovit výrobní nastavení zařízení Squeezebox Radio, stiskněte a podržte tlačítko Napájení, dokud se jednotka nevypne. Potom stisknutím stejného tlačítka obnovte napájení. Ihned stiskněte a podržte tlačítko Další, dokud se na obrazovce nezobrazí zpráva „Obnovení výrobních nastavení“ (Factory Reset).

Můžete také použít jiný způsob a přejít k položce **Domů (Home) > Nastavení (Settings) > Upřesnit (Advanced) > Obnovení výrobních nastavení (Factory Reset) > Pokračovat (Continue)**. Objeví se logo Logitech a po něm zpráva o obnovení výrobních nastavení.

Nemám k dispozici název a heslo vaší sítě a máte k dispozici bezdrátovou síť

Pokud neznáte název a heslo vaší sítě a máte k dispozici bezdrátovou síť:

1. Zjistěte, zda jste si je někým nezapsali.
2. Zeptejte se ostatních členů domácnosti, zda je neznají.

3. Obratě se na osobu, která instalovala domácí síť.
4. Projděte si příručku ke směrovači.
5. Požádejte o pomoc výrobce směrovače.

Během procesu nastavení potřebujete název a heslo, které byly k bezdrátové síti přiřazeny při instalaci. Název sítě je někdy označován jako SSID a heslo jako bezdrátový klíč nebo klíč zabezpečení.

Nemohu najít síť

Pokud se vaše síť nezobrazí v seznamu bezdrátových sítí:

1. Zkontrolujte, zda je zařízení Squeezebox Radio v dosahu bezdrátové sítě.
2. Ověřte si funkčnost sítě v počítači.
3. Pokud je směrovač nastaven tak, aby nevysílal název sítě (SSID), vyberte v dolní části seznamu sítí položku Jiné sítě (Other Networks) a zadejte vaši síť.
4. Odpojte směrovač od elektrické sítě, počkejte 30 sekund a opět jej zapojte.
5. Vyhledejte potřebné informace v dokumentaci ke směrovači nebo požádejte o pomoc výrobce.

Heslo nebylo přijato

Pokud nebylo přijato heslo:

1. Zopakujte zadání hesla. Mohlo dojít k překlepu.
2. Převedte heslo z formátu ASCII do šestnáctkové soustavy. Pokud heslo nebude přijato, mohlo by být ve formátu ASCII. (Toto pravidlo platí pouze pro hesla WEP, která mají délku 5 nebo 13 znaků.)

Další informace naleznete ve znalostní bázi na webu www.mysqueezebox.com/support.

Nebylo vytvořeno síťové připojení

Pokud se zařízení Squeezebox Radio nepřipojí k vaší domácí síti:

1. Ověřte, zda jste vybrali správný název sítě.
2. Pokuste se znovu vybrat název vaší sítě nebo síť přejmenujte. Má-li vaše síť běžný název, jako například linksys, může se ve vašem okolí nacházet více sítí se stejným názvem. Tomuto problému se můžete vyhnout tak, že síti přidělíte pokud možno jedinečný název.
3. Vypněte filtrování MAC. Pokud směrovač používá filtrování MAC, vypněte je nebo do tabulky povolených zařízení směrovače zadejte adresu MAC uvedenou na dolní straně zařízení Squeezebox.
4. Odpojte směrovač od elektrické sítě, počkejte 30 sekund, opět jej zapojte a zopakujte proces instalace.

5. Požádejte o pomoc prodejce směrovače.

* Zařízení Squeezebox Radio obvykle během instalace získává adresu IP ze serveru DHCP. Pokud chcete raději používat statickou adresu IP, můžete postupovat jedním ze dvou způsobů:

- a. Nastavte a připojte zařízení Squeezebox běžným způsobem prostřednictvím protokolu DHCP. Po dokončení instalace přejděte na obrazovku Nastavení (Settings) a ručně změřte adresu IP.
- b. Zadejte statickou adresu IP. Pokud je směrovač nastaven tak, aby k přiřazování adres IP nepoužíval protokol DHCP, na zařízení Squeezebox se zobrazí zpráva Potíže s adresou (Address Problem). Zde můžete zadat adresu IP, masku podsítě, adresu brány a adresu serveru DNS. O pomoc s odstraněním tohoto problému požádejte osobu, která bezdrátovou síť instalovala, nebo prodejce směrovače.* Další informace o nastavování statické adresy IP naleznete na webu: www.mysqueezebox.com/support.

Hudba nehraje

Pokud nehraje hudba:

1. Zkontrolujte nastavení hlasitosti zařízení Squeezebox Radio.
2. Přidejte do softwaru brány firewall výjimky. Pokud posloucháte hudbu z počítače (pomocí softwaru Squeezebox), zkontrolujte, zda se na obrazovce nezobrazují žádná varování brány firewall a ověřte, že jsou v bráně firewall uvedeny správné výjimky. Mezi požadované výjimky patří: port 3483 UDP, port 3483 TCP a port 9000 TCP.
3. Pro kontrolu přehrajte jinou skladbu nebo rozhlasovou stanicí.
4. Jestliže zařízení Squeezebox Radio zobrazuje zprávu Zastaveno (Stopped), zkontrolujte připojení k Internetu.
5. You may be trying to play DRM (Digital Rights Management) encoded iTunes files. You can upgrade your iTunes library to the DRM-free format. Please visit www.apple.com/itunes for more information.

Nemohu ve složce Hudba (My Music) najít svou hudební sbírku

Chcete-li přehrát hudební sbírku uloženou v počítači, ale ve složce Hudba (My Music) není uveden název vašeho počítače:

1. Přesvědčte se, že jste nainstalovali software Squeezebox z webu www.mysqueezebox.com.
2. Zkontrolujte, zda je software Squeezebox spuštěný.
 - **Windows** – Umístěte ukazatel myši na ikonu softwaru na hlavním panelu. Pokud se nezobrazí hlášení „Software Squeezebox spuštěn“ (Squeezebox software Running), klepněte pravým tlačítkem na ikonu a vyberte možnost Spustit software Squeezebox (Start Squeezebox software).
 - **Macintosh** – Klepněte na položku Předvolby systému (System Preferences) a pak na položku Software Squeezebox (Squeezebox software). Zobrazí-li se na tlačítku text Spustit server (Start Server), klepněte na ně. Je-li tlačítko označeno textem Ukončit server (Stop Server), aplikace je již spuštěna.

- Používáte-li bránu firewall jiného výrobce, např. Trend Micro, Norton, McAfee nebo OneCare, vyhledejte v naší znalostní bázi na webu www.mysqueezebox.com/support články týkající se konkrétné vaší brány firewall. Pokud použitá brána firewall není v naší znalostní bázi popsána, přidejte výjimky pro tyto tři porty: port 3483 UDP, port 3483 TCP a port 9000 TCP. Informace o postupu při provádění těchto změn v bráně firewall vyhledejte na Internetu s použitím hesel „výjimky, porty, <navíc> vaší aplikace brány firewall“ nebo se obraťte na technickou podporu vašeho softwaru brány firewall.
- Pokud je ve vaší síti použito více směrovačů nebo technologie Voice over IP (VOIP) nebo pracujete v podnikové síti se sloužitou nebo segmentovou konfigurací, přesvědčte se, zda je váš počítač a zařízení Squeezebox Radio ve stejném segmentu sítě. Za této podmínky se může zařízení Squeezebox Radio automaticky připojit k softwaru Squeezebox v počítači.

Bezpečnostní informace



POZOR! NEBEZPEČÍ ÚRAZU ELEKTRICKÝM PROUDEM

- Nepoužívejte zařízení v blízkosti vody.
- Nezakrývejte větrací otvory. Instalaci proveďte podle pokynů výrobce.
- Nevkládejte do otvorů a štěrbin zařízení žádné předměty, protože mohou způsobit nebezpečí požáru nebo úrazu elektrickým proudem.
- Kvůli dostatečnému větrání musí být okolo zařízení alespoň 15 cm volného místa.
- Větrání nesmí být omezoвано zakrytím větracích otvorů předměty, jako jsou noviny, ubrusy, záclony apod.
- Nepokládejte na zařízení ani do jeho blízkosti zdroje otevřeného ohně, například zapálené svíčky.
- Umístěte zařízení na stabilní místo, aby nespadlo a nepoškodio se nebo nezpůsobilo zranění.
- Neumísťujte zařízení blízko tepelných zdrojů, například radiátorů, kamen nebo jiných zařízení (včetně zesilovačů), která vydávají teplo.
- Z bezpečnostních důvodů používejte polarizovanou zástrčku. Polarizovaná zástrčka má dva různé široké kolíky. Šířší kolík má bezpečnostní funkci. Pokud daná zástrčka neodpovídá zásuvce, poraďte se s elektrikářem o možnosti výměny zastaralé zásuvky.

- Chraňte síťovou šňůru před mechanickým poškozením, zejména poblíž zástrček, zásuvek a v místě výstupu ze zařízení.
- Používejte pouze doplňky a příslušenství určené výrobcem.
- Při bouřce nebo v případě, že nebude delší dobu používáno, odpojte zařízení z elektrické zásuvky.
- Veškeré opravy svěřte kvalifikovaným servisním pracovníkům. Dojde-li k jakémukoli poškození zařízení (je poškozena síťová šňůra nebo zástrčka, zařízení bylo polito tekutinou nebo do něho zapadly předměty, zařízení bylo vystaveno dešti nebo vlhku, nefunguje správně nebo spadlo na zem), je nutný servisní zásah.
- Zařízení lze odpojovat od elektrické sítě pouze vytažením zástrčky ze zásuvky.
- Zásuvka by měla být nainstalována v blízkosti zařízení a měla by být snadno přístupná.

VAROVÁNÍ:

Z DŮVODU SNÍŽENÍ NEBEZPEČÍ ÚRAZU OHNĚM NEBO ELEKTRICKÝM PROUDEM NEVYSTAVUJTE ZAŘÍZENÍ DEŠTI ANI VLHKU.

Upozornění při používání baterií

Upozornění: Při výměně baterií za nesprávný typ hrozí výbuch a zranění. Baterie neotvírejte, neporážejte ani nevystavujte vodivým materiálům (kovům), vlhkosti, kapalinám, ohni nebo vysokým teplotám nad 54 °C. Nesprávné zacházení může mít za následek vytečení nebo výbuch baterií a následně dalšími. Při likvidaci použitých, vytékajících nebo poškozených baterií postupujte podle pokynů výrobce a v souladu s místními zákony. Baterie (lithioiontové nabíjecí baterie) nepoužívejte nebo nenabíjejte v případě, že vytékají, mají změněnou barvu nebo tvar. Nekombinujte různé typy baterií. Nenabíjejte alkalické baterie. Nenechávejte dobíjecí baterie delší dobu vybité nebo nepoužívané. Životnost baterií se liší podle způsobu používání. Při výměně vyjměte všechny použité baterie a nekombinujte staré s novými. Pokud zařízení delší dobu nepoužíváte, vyjměte baterie, aby nedošlo k úniku elektrolýtu, a uložte je mimo dosah dětí na chladném a suchém místě při pokojové teplotě.

Upozornění týkající se zdroje napájení

Pozor! Nebezpečí úrazu elektrickým proudem! Upozornění:

Chcete-li omezit nebezpečí úrazu elektrickým proudem, nevystavujte napájecí zdroj vlivu deště, vlhkosti, tekutin a zdrojů tepla (např. radiátorů, kamen, zesilovačů atd.). Je určen pouze pro použití ve vnitřních prostorech. Nepoužívejte s tímto výrobkem žádný jiný zdroj napájení. Poškozený zdroj napájení nepoužívejte ani se jej nepokoušejte opravit. Pravidelně kontrolujte, zda u zdroje napájení nedošlo k poškození kabelu, zástrčky nebo krytu.

Podmínky pro provoz a skladování

Provozní podmínky: 0,0 ~ +40,0 °C, 10~90 % (nekondenzující)

Mimoprovozní podmínky: -40,0 ~ +70,0 °C, 10~95 % (kromě deště)

Produkty Logitech – prohlášení o shodě

Produkt byl testován, aby splňoval mezinárodní normy IEC, EN a UL 60950-1. Může být používán pouze spolu s dalšími certifikovanými produkty.

Další informace o shodě produktů Logitech naleznete na webu <http://www.logitech.com/compliance>.

Používání tohoto produktu je povoleno v těchto zemích:

AT, CY, BE, BGR, DK, UK, FI, FR*, DE, GR, HU, IE, IT**, LU, NL, PT, ES, SE, IS, LI, NO, CH, CZ, PL, RO, SK, SI, EE, LV, LT, MT

* Pro použití ve venkovních prostorech je vyžadována všeobecná licence. ** Pouze pro použití ve vnitřních prostorech.

Bezdrátové produkty (rádiové vysílače): Společnost Logitech Ireland Service Limited, Ballincollig Cork, Irsko tímto prohlašuje, že toto periferní zařízení využívající rádiové frekvence splňuje základní požadavky a další příslušná ustanovení směrnice 1999/5/EC.

Prohlášení o shodě CE můžete získat na této webové adrese: <http://www.logitech.com/compliance>

Prohlášení o shodě CE získáte po vstupu na tyto stránky přechodem na příslušné číslo produktu.

Sdělení týkající se ochrany životního prostředí a likvidace tohoto produktu



V zájmu zachování přírodních zdrojů a ochrany vašeho zdraví a životního prostředí používáme – my a vaše vláda – tento symbol, abychom vám připomněli, že je vaší povinností zpracovávat elektronická zařízení, včetně baterií, odděleně od běžného domovního odpadu. Další informace o střediscích určených k likvidaci a recyklaci odpadu získáte u vaší vlády.

Omezená záruka na hardwarové produkty společnosti Logitech

Logitech ručí za to, že váš hardwarový výrobek Logitech bude bez vad materiálu a provedení po dobu 3 roku počínaje dnem nákupu. Kromě případů, kdy to zakazují příslušné zákony, je tato záruka nepřevoditelná a omezuje se na původního kupujícího. Tato záruka Vám dává specifická práva; můžete však mít ještě další práva, která závisí je na místních zákonech.

Veškerá odpovědnost společnosti Logitech a Vaše výlučné opravné prostředky v případě porušení záruky budou, dle ovávané společnosti Logitech, (1) oprava nebo výměna hardwaru nebo (2) vrácení zaplacené ceny za předpokladu, že hardware byl vrácen do původní prodejny nebo do jiného místa určeného společností Logitech a byla předložena kopie kupní smlouvy nebo smlouvy s rozvedením jednotlivých položek a opatření datem. Kromě případů, kde to zakazuje příslušný zákon, se mohou na produkt vztahovat přepravní a manipulační poplatky. Podle vlastního rozhodnutí může společnost Logitech k opravě nebo výměně hardwarového produktu použít nové či regenerované či použité součástky v dobrém provozním stavu. Eventuální vyměněný hardwarový produkt bude kryt zárukou po zbytek původní záruční lhůty nebo třicet (30) dnů, podle toho, která doba je delší, nebo po jinou doatečnou dobu, která je zákonem předepsaná ve vašem právním řádu.

Tato záruka se nevztahuje na problémy nebo poškození způsobené (1) nehodou, násilným použitím, použitím pro jiný než určený účel nebo neschrávenou opravou, úpravou nebo rozebráním; (2) nesprávným provozem nebo údržbou, použitím v rozporu s pokyny k provozování produktu nebo nepřipojením k nesprávnému zdroji napětí; nebo (3) použitím spotřebního materiálu jako např. náhradních baterií, které nedodává společnost Logitech s výjimkou případů, kde takové omezení je zakázáno příslušným zákonem.

Jak obdržet pomoc v rámci záruky. Oprávněné požadavky z titulu záruky se obvykle vyřizují prostřednictvím původní prodejny během prvních třiceti (30) dnů po prodeji; toto období se však může měnit podle toho, kde jste svůj produkt nakoupili – o podrobnosti prosím požádejte společnost Logitech nebo maloobchodní prodejnu, kde jste produkt nakoupili. Se svými požadavky z titulu záruky, které nelze vyřídit prostřednictvím prodejny, a s ostatními otázkami ohledně produktu se prosím obraťte přímo na společnost Logitech. Adresy a ostatní informace o našich službách zákazníkům společnosti Logitech naleznete v dokumentaci dodané společně s Vaším produktem a dále pak na Internetu na adrese: www.logitech.com/support.

Omezení odpovědnosti. SPOLEČNOST LOGITECH NEODPOVÍDÁ ZA ŽÁDNÉ ZVLÁŠTNÍ, NEPŘÍMÉ, VEDLEŠÍ NEBO NÁSLEDNÉ ŠKODY, VČETNĚ NAPŘÍKLAD UŠLÉHO ZISKU, ZTRÁTY TRŽEB NEBO DAT (AŽ PŘÍMÉ ČI NEPŘÍMÉ) NEBO OBCHODNÍ ZTRÁTY V DŮSLEDKU PORUŠENÍ VÝSLOVNÉ ČI IMPLIKOVANÉ ZÁRUKY ZA VÁŠ PRODUKT, A TO I V TOM PŘÍPADĚ, ŽE SPOLEČNOST LOGITECH BYLA O MOŽNOSTI TAKOVÝCH ŠKOD INFORMOVÁNA.

Trvání implikovaných záruk. KROMĚ PŘÍPADŮ A ROZSAHU ZAKÁZANÉHO PŘÍSLUŠNÝM ZÁKONEM JSOU VEŠKERÉ IMPLIKOVANÉ ZÁRUKY NEBO PODMÍNKY OBCHODOVATELNOSTI NEBO VHODNOSTI PRO URČITÝ ÚČEL VZTAHLIJÍCÍ SE NA TENTO HARDWARE ČASOVĚ OMEZENY NA DOBU TRVÁNÍ PŘÍSLUŠNÉ OMEZENÉ ZÁRUKY NA VÁŠ PRODUKT.

Další práva: Vzhledem k tomu, že některé právní řády neumožňují dobu trvání záruky omezit nebo neumožňují vyloučení nebo omezení náhodných nebo následných škod, nemusí se na vás výše uvedená omezení a vyloučení vztahovat. Tato záruka vám dává konkrétní zákonná práva, mohou ale také existovat další práva, která mohou být v různých státech, zemích nebo jurisdikcích různá.

Práva vyplývající z místního právního systému. Spotřebitelé mají práva vyplývající z místních právních předpisů, která upravují prodej spotřebního zboží. Taková práva nejsou nikterak dotčena ustanoveními této omezené záruky.

Žádné jiné záruky se neposkytují. Žádný prodejce produktů, zástupce ani zaměstnanec společnosti Logitech nemá povolení jakkoli upravovat, prodlužovat nebo doplňovat tuto záruku.

Doba trvání záruky: Upozorňujeme, že v Evropské unii je jakákoliv doba trvání záruky, která je kratší než dva roky, prodloužena na dva roky.

Adresa společnosti Logitech.
Logitech Europe S.A. – CH-1110 Morges – Švýcarsko



www.logitech.com

© 2009 Logitech. All rights reserved. Logitech, the Logitech logo, and other Logitech marks are owned by Logitech and may be registered. All other trademarks are the property of their respective owners. Logitech assumes no responsibility for any errors that may appear in this manual. Information contained herein is subject to change without notice.

Apple, Mac, and Macintosh are trademarks of Apple Inc., registered in the U.S. and other countries.

620-002301.003

