



Thinking of you
Electrolux



EWW 1697 MDW

FR LAVANTE-SÉCHANTE

NOTICE D'UTILISATION



SOMMAIRE

1. CONSIGNES DE SÉCURITÉ	3
2. INSTRUCTIONS DE SÉCURITÉ	4
3. DESCRIPTION DE L'APPAREIL	6
4. BANDEAU DE COMMANDE	7
5. PROGRAMMES	8
6. VALEURS DE CONSOMMATION	12
7. OPTIONS	12
8. AVANT LA PREMIÈRE UTILISATION	14
9. UTILISATION QUOTIDIENNE - LAVAGE	15
10. UTILISATION QUOTIDIENNE - SÉCHAGE	18
11. UTILISATION QUOTIDIENNE - LAVAGE ET SÉCHAGE	19
12. CONSEILS	21
13. ENTRETIEN ET NETTOYAGE	23
14. EN CAS D'ANOMALIE DE FONCTIONNEMENT	27
15. CARACTERISTIQUES TECHNIQUES	30
16. EN MATIÈRE DE PROTECTION DE L'ENVIRONNEMENT	30

NOUS PENSONS À VOUS

Merci d'avoir choisi ce produit Electrolux. Avec ce produit, vous bénéficiez de dizaines d'années d'expérience professionnelle et d'innovation. Ingénieux et élégant, il a été conçu sur mesure pour vous. Grâce à cet appareil, vous savez que chaque utilisation vous apportera satisfaction.

Bienvenue chez Electrolux.

Visitez notre site Internet pour :



Obtenir des conseils d'utilisation, des brochures, de l'aide, des informations :
www.electrolux.com



Enregistrer votre produit pour obtenir un meilleur service :
www.electrolux.com/productregistration



Acheter des accessoires, consommables et pièces de rechange d'origine pour votre appareil :
www.electrolux.com/shop

SERVICE APRÈS-VENTE

N'utilisez que des pièces de rechange d'origine.

Avant de contacter le service, assurez-vous de disposer des informations suivantes :

Vous trouverez ces informations sur la plaque signalétique. Modèle, PNC, numéro de série.



Avertissement/Attention : consignes de sécurité.



Informations générales et conseils



Informations écologiques

Sous réserve de modifications.

1. CONSIGNES DE SÉCURITÉ

Avant d'installer et d'utiliser cet appareil, lisez soigneusement les instructions fournies. Le fabricant ne peut être tenu pour responsable des dommages et blessures liés à une mauvaise installation ou utilisation. Conservez toujours cette notice avec votre appareil pour vous y référer ultérieurement.

1.1 Sécurité des enfants et des personnes vulnérables



AVERTISSEMENT

Risque d'asphyxie, de blessure ou d'invalidité permanente.

- Cet appareil n'est pas destiné à être utilisé par des enfants ou des personnes dont les capacités physiques, sensorielles ou mentales, ou le manque d'expérience et de connaissance les empêchent d'utiliser l'appareil sans risque lorsqu'ils sont sans surveillance ou en l'absence d'instruction d'une personne responsable qui puisse leur assurer une utilisation de l'appareil sans danger. ou en l'absence d'instruction d'une personne responsable qui puisse leur assurer une utilisation de l'appareil sans danger.
- Ne laissez pas les enfants jouer avec l'appareil.
- Ne laissez pas les emballages à la portée des enfants.
- Ne laissez pas les détergents à la portée des enfants.
- Tenez les enfants et les animaux éloignés du couvercle de l'appareil lorsque celui-ci est ouvert.
- Si l'appareil est équipé d'un dispositif de sécurité enfants, nous vous recommandons de l'activer.

1.2 Sécurité générale

- Avant toute opération d'entretien, éteignez l'appareil et débranchez la fiche de la prise secteur.
- Ne modifiez pas les caractéristiques de cet appareil.

- Respectez la charge maximale de 9 kg (reportez-vous au chapitre « Tableau des programmes »).

2. INSTRUCTIONS DE SÉCURITÉ

2.1 Installation

- Retirez l'intégralité de l'emballage et les boulons de transport.
- Conservez les boulons de transport. Si vous devez déplacer à nouveau l'appareil, il est conseillé de bloquer le tambour.
- N'installez pas et ne branchez pas un appareil endommagé.
- N'installez pas l'appareil ou ne l'utilisez pas dans un endroit où la température ambiante est inférieure à 0 °C ou dans un endroit exposé aux intempéries.
- Suivez scrupuleusement les instructions d'installation fournies avec l'appareil.
- Assurez-vous que le sol sur lequel vous installez l'appareil est plat, stable, résistant à la chaleur et propre.
- N'installez pas l'appareil dans un endroit où il ne pourrait pas être complètement ouvert.
- L'appareil est lourd, soyez toujours prudent lorsque vous le déplacez. Portez toujours des gants de sécurité.
- Assurez-vous que de l'air circule entre l'appareil et le sol.
- Réglez les pieds pour laisser un espace suffisant entre l'appareil et la surface en moquette.

Branchement électrique



AVERTISSEMENT

Risque d'incendie ou d'électrocution.

- L'appareil doit être relié à la terre.
- Vérifiez que les données électriques figurant sur la plaque signalétique correspondent à celles de votre réseau. Si ce n'est pas le cas, contactez un électricien.
- Utilisez toujours une prise de courant de sécurité correctement installée.

- N'utilisez pas d'adaptateurs multiprises ni de rallonges.
- Veillez à ne pas endommager la fiche secteur ni le câble d'alimentation. Le remplacement du cordon d'alimentation de l'appareil doit être effectué par notre service après-vente.
- Ne connectez la fiche d'alimentation à la prise de courant qu'à la fin de l'installation. Assurez-vous que la prise de courant est accessible une fois l'appareil installé.
- Ne tirez jamais sur le câble d'alimentation électrique pour débrancher l'appareil. Tirez toujours sur la prise.
- Ne touchez jamais le câble d'alimentation ou la prise avec des mains mouillées.
- Cet appareil est conforme aux directives CEE.

Raccordement à l'arrivée d'eau

- Veillez à ne pas endommager les tuyaux de circulation d'eau.
- L'appareil doit être raccordé au circuit d'eau à l'aide des tuyaux neufs fournis. N'utilisez pas de tuyaux provenant d'anciens appareils.
- Avant de brancher l'appareil à des tuyaux neufs ou n'ayant pas servi depuis longtemps, laissez couler l'eau jusqu'à ce qu'elle soit propre.
- Avant d'utiliser l'appareil pour la première fois, assurez-vous de l'absence de fuites.

2.2 Utilisation



AVERTISSEMENT

Risque de blessure, de choc électrique, d'incendie, de brûlures ou de dommage matériel à l'appareil.

- Utilisez cet appareil uniquement dans un environnement domestique.

- Ne modifiez pas les caractéristiques de cet appareil.
- Ne placez pas de produits inflammables ou d'éléments imbibés de produits inflammables à l'intérieur ou à proximité de l'appareil, ni sur celui-ci.
- Ne touchez pas la vitre du hublot pendant le déroulement d'un programme. La vitre peut être chaude.
- Veillez à retirer tout objet métallique du linge avant chaque lavage.
- Le cycle de séchage se termine par une phase sans chauffage (cycle de refroidissement) pour éviter que le linge ne subisse des dommages.

Si vous arrêtez l'appareil avant la fin du cycle de séchage, retirez et étalez immédiatement tous les articles afin que la chaleur puisse se dissiper.

- Si vous utilisez un produit de lavage, un assouplissant ou des produits similaires, respectez les instructions figurant sur l'emballage.
- Retirez les peluches accumulées dans l'appareil.
- Ne séchez pas d'articles endommagés contenant un rembourrage ou un garnissage.
- Ne séchez pas d'articles en mousse de caoutchouc (mousse de latex), de bonnets de bains, de textiles imperméables ni d'articles doublés en caoutchouc.
- Avant de sécher des articles ayant été en contact avec des produits tels que huile de cuisson, acétone, alcool, essence, kérosène, produit détachant, térbenthine, cire ou décapant pour cire, nettoyez-les avec de l'eau chaude et une plus grande quantité de lessive.
- Ne séchez pas d'articles sur lesquels ont été utilisés des produits de nettoyage chimiques industriels.
- Vérifiez que les poches des vêtements à sécher ne contiennent pas de briquet à gaz ni d'allumettes.
- Séchez uniquement les textiles adaptés au séchage dans un sèche-linge. Suivez les instructions figurant sur l'étiquette des textiles.
- Ne faites sécher que du linge propre dans l'appareil.
- Si vous avez lavé votre linge avec un produit détachant, lancez un cycle de

rinçage supplémentaire avant de démarrer l'appareil.

- Les objets en plastique ne sont pas résistants à la chaleur.
 - Si vous utilisez une boule de lavage, retirez-la avant de régler le programme de séchage.
 - N'utilisez pas de boule de lavage lorsque vous réglez un programme non-stop (séchage enchaîné).



AVERTISSEMENT

Risque de blessure corporelle ou de dommages matériels.

- Ne montez pas sur le hublot ouvert de votre appareil ; ne vous asseyez pas dessus.
- Respectez la charge maximale.
- N'introduisez pas de linge non essoré dans l'appareil.

2.3 Entretien et nettoyage



AVERTISSEMENT

Risque de blessure corporelle ou de dommages matériels.

- Avant toute opération d'entretien, éteignez l'appareil et débranchez la prise secteur.
- Ne pulvérisez pas d'eau ni de vapeur pour nettoyer l'appareil.
- Nettoyez l'appareil avec un chiffon doux humide. Utilisez uniquement des produits de lavage neutres. N'utilisez pas de produits abrasifs, de tampons à récurer, de solvants ou d'objets métalliques.

2.4 Mise au rebut



AVERTISSEMENT

Risque de blessure ou d'asphyxie.

- Débranchez l'appareil de l'alimentation électrique.
- Coupez le câble d'alimentation au ras de l'appareil et mettez-le au rebut.
- Retirez le dispositif de verrouillage de la porte pour empêcher les enfants et les animaux de s'enfermer dans l'appareil.

3. DESCRIPTION DE L'APPAREIL

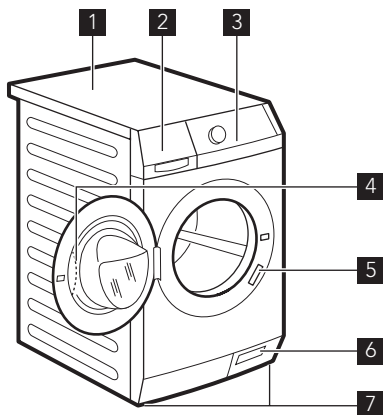

- 1 Plan de travail
- 2 Distributeur de produit de lavage
- 3 Bandeau de commande
- 4 Poignée d'ouverture du hublot
- 5 Plaque signalétique
- 6 Filtre de la pompe de vidange
- 7 Pieds pour la mise à niveau de l'appareil

3.1 Sécurité enfants

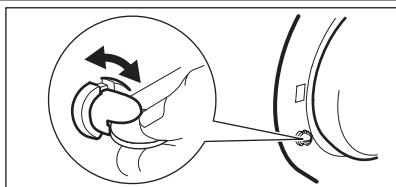

Lorsque ce dispositif est activé, vous ne pouvez pas fermer le hublot. Cela évite d'enfermer un enfant ou un animal dans l'appareil par accident. Pour activer ce dispositif, tournez-le vers la droite, jusqu'à ce que la rainure soit horizontale. Pour désactiver ce dispositif, tournez-le vers la gauche, jusqu'à ce que la rainure soit verticale.

3.2 Kit de plaques de fixation (4055171146)

Servez-vous de cet accessoire spécial lorsque vous installez l'appareil sur un socle.

Il empêche les mouvements de l'appareil lorsque ce dernier est en cours de fonctionnement.

Lisez attentivement la notice fournie avec cet accessoire.

Vous pouvez l'acheter dans tous les services après-vente agréés.

4. BANDEAU DE COMMANDE

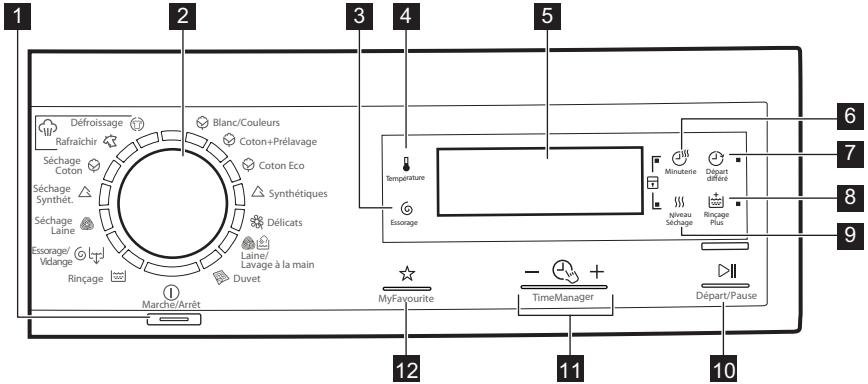







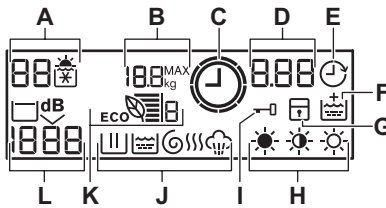



- 1** Touche Marche/Arrêt (Marche/Arrêt)
- 2** Sélecteur de programme
- 3** Touche Essorage (Essorage)
- 4** Touche Température (Température)
- 5** Affichage
- 6** Touche Minuterie (Minuterie)

- 7** Touche Départ différé (Départ différé)
- 8** Touche Rinçage plus (Rinçage Plus)
- 9** Touche Niveau Séchage (Niveau Séchage)
- 10** Touche Départ/Pause (Départ/Pause)
- 11** Time Manager touches - +
- 12** MyFavourite touche ☆

4.1 Affichage



- A)** La zone de température :
 - 88 : Indicateur de température
 - ☉ : Indicateur d'eau froide
- B)** 18.8^{MAX}kg : Charge maximale
Ce voyant s'allume lorsque le programme est réglé et que le hublot est ouvert. Il s'éteint lorsque vous fermez le hublot.
- C)** ☆ : Indicateur Time Manager
- D)** La zone de l'horloge :
 - 125 : La durée du programme
 - 24 : Le départ différé
 - E20 : Les codes d'alarme
 - Eerr : Le message d'erreur
 - □ : Le programme est terminé.
- E)** ⌚ : Indicateur de départ différé
- F)** 🚰 : Indicateur de l'activation permanente de la fonction Rinçage plus

- G)**  : Indicateur de la sécurité enfants
- H)**  ,  ,  : Indicateurs du degré de séchage
- I)**  : Indicateur Hublot verrouillé
- Vous ne pouvez pas ouvrir le hublot de l'appareil lorsque ce symbole est allumé.
 - Vous ne pouvez ouvrir le hublot de l'appareil que lorsque ce symbole est éteint.
- J)** Indicateurs de lavage et de séchage :
-  : Phase de lavage
 -  : Phase de rinçages
 -  : Phase d'essorage
 -  : Phase de séchage
 -  : Phase vapeur



Lorsqu'un programme est sélectionné, tous les indicateurs des phases de ce programme s'allument.





Lorsque le programme démarre, seul l'indicateur de la phase en cours clignote.

Lorsqu'une phase est terminée, le voyant correspondant reste allumé.







Lorsque le programme est terminé, le symbole de la dernière phase s'allume.











K)  : Indicateur Eco Info

L) La zone de vitesse d'essorage :

-  : Indicateur de vitesse d'essorage
-  : Indicateur Sans essorage
-  : Indicateur Arrêt cuve pleine
-  : Indicateur Extra Silence













5. PROGRAMMES









Programme Plage de températures	Type de charge et degré de salissure Charge maximale, vitesse d'essorage maximale
Programmes de lavage	
 Blanc/Couleurs 90 °C - Froid	Coton blanc et couleurs (normalement sale ou légèrement sale). 9 kg, 1600 tr/min
 Coton + Prélavage 90 °C - Froid	Coton blanc et couleurs (très sale et légèrement sale). 9 kg, 1600 tr/min
 Coton Eco ¹⁾ 60 °C - 40 °C	Coton blanc et couleur grand teint. Normalement sale. 9 kg, 1600 tr/min
 Synthétiques 60 °C - Froid	Articles en textiles synthétiques ou mixtes. Normalement sale. 4 kg, 1200 tr/min
 Délicats 40 °C - Froid	Articles en textiles délicats tels que l'acrylique, la viscose ou le polyester. Normalement sale. 4 kg, 1200 tr/min
  Laine /Lavage à la main 40 °C - Froid	Laine lavable en machine, lainages lavables à la main et textiles délicats portant le symbole « Lavage à la main ». 2 kg, 1200 tr/min

Programme Plage de températures	Type de charge et degré de salissure Charge maximale, vitesse d'essorage maximale
 Duvet 60 °C - Froid	Programme spécial pour une couverture, une couette, un couvre-lit, etc. en textile synthétique. 3 kg, 800 tr/min
 Rinçage Froid	Pour rincer et essorer le linge. Tous textiles. 9 kg, 1600 tr/min
 Essorage /Vidange	Pour essorer le linge et vidanger l'eau du tambour. Tous textiles. 9 kg, 1600 tr/min
Programmes de séchage	
 Séchage - Laine	Programme de séchage pour la laine
 Séchage - Synthétiques	Programme de séchage pour les articles en textiles synthétiques
 Séchage - Coton	Programme de séchage pour les articles en coton
Programmes vapeur	
  Rafraîchir	Programme vapeur pour les articles en coton et textiles synthétiques Ce cycle élimine les odeurs du linge.
  Défroissage	Programme vapeur pour les articles en coton et textiles synthétiques. Ce cycle contribue à défroisser le linge.

1) Le programme « Coton Eco » à 60 °C pour une charge de 9 kg est le programme de référence pour les données de l'étiquette énergétique, conformément aux normes CEE 92/75. Sélectionnez ce programme pour obtenir de bons résultats de lavage et réduire la consommation d'énergie. La durée du programme de lavage est prolongée.



Compatibilité des options avec les programmes

Programme						
	■	■	■	■	■	■
 avec Prélavage	■	■	■	■	■	■
 Eco	■	■	■	■	■	■
	■	■	■	■	■	■
	■	■	■	■	■	■
	■	■	■	■	■	■

Programme						
	■				■	
	■	■	■		■	■
  1)	■	■			■	

1) Si vous sélectionnez l'option Sans essorage, seule la phase de vidange est disponible.

5.1 Programmes pour le séchage automatique

Degré de séchage	Type de textile	Charge
 Très sec Pour les articles en tissu éponge	Coton et lin (peignoirs, serviettes de bain, etc.)	jusqu'à 7 kg
 Prêt à ranger Pour les articles à ranger directement	Coton et lin (peignoirs, serviettes de bain, etc.)	jusqu'à 7 kg
	Textiles synthétiques et mixtes (pull-overs, chemisiers, sous-vêtements, linge de maison)	jusqu'à 3 kg
 Prêt à repasser Pour le repassage	Coton et lin (draps, nappes, chemises, etc.)	jusqu'à 7 kg

5.2 Programmes pour le séchage chronométrique

Degré de séchage	Type de textile	Charge (kg)	Vitesse d'essorage (tr/min)	Durées conseil-lées (min)
Très sec Pour les articles en tissu éponge	Coton et lin (peignoirs, serviettes de bain, etc.)	7	1600	240 - 250
		5	1600	140 - 160
		2	1600	85 - 95
Prêt à ranger¹⁾ Pour les articles à ranger directement	Coton et lin (peignoirs, serviettes de bain, etc.)	7	1600	230 - 240
		5	1600	130 - 150
		2	1600	75 - 85
Prêt à ranger Pour les articles à ranger directement	Textiles synthétiques et mixtes (pull-overs, chemisiers, sous-vêtements, linge de maison)	3	1200	135 - 145
		1	1200	40 - 50
Prêt à repasser Pour les vêtements à repasser	Coton et lin (draps, nappes, chemises, etc.)	7	1600	210 - 230
		5	1600	100 - 120
		2	1600	65 - 75
Séchage laine	Laine (pull-overs)	1	1200	110 - 130

1) Conseils pour les organismes de test

Conformément aux normes EN 50229, les tests de performances doivent être effectués avec une PREMIÈRE charge de 6 kg à sécher (composition de la charge : taie d'oreiller et serviettes) en sélectionnant le programme de SÉCHAGE AUTOMATIQUE PRÊT À RANGER pour le coton.

La SECONDE charge de 3 kg à sécher (composition de la charge : 3 draps et serviettes) doit être testée en sélectionnant le programme de SÉCHAGE AUTOMATIQUE PRÊT À RANGER pour le coton.

5.3 Certificat Woolmark



- Le cycle laine de cet appareil a été approuvé par The Woolmark Company pour le lavage des articles en laine lavables en machine, sous réserve que ces articles soient lavés conformément aux instructions mentionnées sur leur étiquette et celles indiquées par le fabricant de ce lave-linge. M1144

- Le cycle de séchage de la laine de cet appareil a été approuvé par The Woolmark Company pour le séchage des articles en laine lavables en machine, sous réserve que ces articles soient lavés et séchés conformément aux instructions de l'étiquette et du fabricant de cet appareil. M1224
- Au Royaume-Uni, en Irlande, à Hong Kong ainsi qu'en Inde, le symbole Woolmark est une marque de certification. ©The Woolmark Company Pty Ltd.

6. VALEURS DE CONSOMMATION

Programme	Consommation énergétique (KWh)	Consommation d'eau (litres)	Durée du programme (minutes)
Coton blanc 90°	2.5	73	Pour connaître la durée des programmes, reportez-vous à l'affichage du bandeau de commande.
Coton 60°	1.60	69	
Programme Coton économie d'énergie 60° 1)	1.05	63	
Coton 40°	1.0	69	
Synthétiques 40°	0.60	48	
Textiles délicats 40°	0.70	58	
Laine/Lavage à la main 30°	0.35	57	

1) Le programme « Coton économie d'énergie » à 60 °C pour une charge de 9 kg est le programme de référence pour les données de l'étiquette énergétique, conformément aux normes CEE 92/75.



Les données de consommation figurant dans le tableau sont fournies à titre indicatif. Elles peuvent varier en fonction de la quantité et du type de linge, de la température d'arrivée d'eau ainsi que de la température ambiante.

7. OPTIONS

7.1 Température

Sélectionnez cette option pour modifier la température par défaut.

Voyant  = eau froide.

La température sélectionnée s'affiche.

7.2 Essorage





Cette touche vous permet de réduire la vitesse d'essorage par défaut.

L'indicateur de la vitesse sélectionnée s'affiche.

Options d'essorage supplémentaires :

Sans essorage

- Sélectionnez cette option pour éliminer toutes les phases d'essorage.
- Sélectionnez cette option pour les textiles très délicats.

- La phase de rinçage utilise plus d'eau pour certains programmes de lavage.
- L'affichage indique     .

Arrêt cuve pleine

- Sélectionnez cette option pour éviter que le linge ne se froisse.
- Le programme de lavage s'arrête avec de l'eau dans le tambour. Le tambour tourne régulièrement pour éviter que le linge ne se froisse.
- Le capot reste verrouillé. Vous devez vidanger l'eau pour pouvoir ouvrir le capot.
- L'affichage indique  .



Pour vidanger l'eau, reportez-vous au chapitre « À la fin du programme ».

Extra Silence

- Sélectionnez cette option pour annuler toutes les phases d'essorage et effectuer un lavage silencieux.
- La phase de rinçage utilise plus d'eau pour certains programmes de lavage.
- Le programme de lavage s'arrête avec de l'eau dans le tambour. Le tambour tourne régulièrement pour éviter que le linge ne se froisse.
- Le capot reste verrouillé. Vous devez vidanger l'eau pour pouvoir ouvrir le capot.
- L'affichage indique .



Pour vidanger l'eau, reportez-vous au chapitre « À la fin du programme ».

7.3 Minuterie

Avec cette option, vous pouvez régler la durée de séchage adaptée aux textiles. La valeur réglée s'affiche.

À chaque fois que vous appuyez sur cette touche, la durée augmente de 5 minutes.



Certaines durées ne peuvent pas être sélectionnées selon le type de textile.

7.4 Départ différé

Cette option vous permet de différer le départ du programme de 30 minutes à 20 heures.

Le voyant correspondant et la valeur réglée s'affichent.

7.5 Rinçage plus

Cette option vous permet d'ajouter des rinçages à un programme de lavage. Utilisez cette option pour les personnes allergiques aux produits de lavage et dans les régions où l'eau est douce. Le voyant correspondant s'allume.



7.6 Niveau Séchage

Avec cette option, vous pouvez régler le degré automatique de séchage de votre linge. Le symbole du degré sélectionné s'affiche.













- Degré de séchage Extra sec pour les articles en coton

- Degré de séchage Prêt à ranger pour les articles en coton et textiles synthétiques
- Degré de séchage Prêt à repasser pour les articles en coton

7.7 Time Manager – +

Lorsque vous sélectionnez un programme de lavage, sa durée par défaut s'affiche. Appuyez sur la touche  ou  pour réduire ou augmenter la durée du programme.

L'option Time Manager est uniquement disponible avec les programmes indiqués dans le tableau.

Voyant				
 1)	■	■		
	■	■	■	
	■	■		
	■	■	■	■
	■	■		
 2)	■ ²⁾	■ ²⁾	■	
	■	■		
 3)	■	■	■ ²⁾	■ ²⁾

1) Durée la plus courte : pour rafraîchir le linge.

2) Durée du programme par défaut.

3) Durée la plus longue : pour le linge très sale.

Eco Info

Les bandes Eco Info (uniquement disponibles pour les programmes cotons et synthétiques) indiquent l'efficacité d'un programme de lavage en termes d'économie d'énergie :



- 6 bandes : réglage le plus efficace pour optimiser les performances du programme de lavage.
- 1 bande : réglage le moins efficace.

Le nombre de bandes Eco Info change si vous modifiez la durée du programme de lavage (reportez-vous au chapitre « Time

Manager ») et la température de lavage. Pour optimiser les performances du programme de lavage, le nombre de bandes doit augmenter :

- Si vous rallongez la durée du programme, le nombre de bandes Eco Info augmente. L'augmentation de la durée du programme de lavage permet d'obtenir des performances constantes réduisant la consommation d'énergie.
- Si vous diminuez la température de lavage, le nombre de bandes Eco Info augmente.

Quelques conseils pour obtenir le réglage le plus efficace :

- Réglez les voyants Time Manager sur  ou .
- Sélectionnez la température de lavage la plus basse possible.
- Ne sélectionnez pas d'option de pré-lavage.

7.8 Mon programme préféré ☆

Cette option vous permet d'enregistrer votre programme et vos options préférés. Vous ne pouvez pas enregistrer l'option de départ différé avec MyFavourite.

Comment enregistrer un programme

1. Appuyez sur la touche  pour allumer l'appareil.
2. Sélectionnez le programme et les options que vous souhaitez enregistrer.
3. Appuyez sur MyFavourite jusqu'à ce que l'affichage indique « MEM ».

Comment sélectionner le programme enregistré



1. Appuyez sur la touche  pour allumer l'appareil.
2. Appuyez rapidement sur MyFavourite.





Le départ différé n'est pas enregistré.

7.9 Sécurité enfants

Avec cette option, vous pouvez empêcher les enfants de jouer avec le bandeau de commande.



- Pour **activer/désactiver** cette option, appuyez simultanément sur les touches  et  jusqu'à ce que le voyant  **s'allume/s'éteigne**.

Vous pouvez activer cette option :

- Une fois que vous avez appuyé sur la touche , les options et le sélecteur de programme sont verrouillés.
- Avant d'appuyer sur  : l'appareil ne peut pas démarrer.

7.10 Rinçage plus permanent



Cette fonction vous permet de maintenir la fonction Rinçage plus activée en permanence lorsque vous sélectionnez un nouveau programme.

- Pour **activer/désactiver** cette option, appuyez simultanément sur les touches  et  jusqu'à ce que le voyant  **s'allume/s'éteigne**.

7.11 Signaux sonores

Les signaux sonores retentissent lorsque :

- Le programme est terminé.
- L'appareil présente une anomalie de fonctionnement.

Pour **désactiver/activer** les signaux sonores, appuyez simultanément sur les touches  et  pendant 6 secondes.



Si vous désactivez les signaux sonores, ils continueront à retentir si l'appareil présente une anomalie.

8. AVANT LA PREMIÈRE UTILISATION

1. Versez 2 litres d'eau dans le distributeur de produit de lavage pour la phase de lavage. Cela active le système de vidange.
2. Versez une petite quantité de détergent dans le compartiment de la phase de lavage.
3. Sélectionnez et faites démarrer, à vide, un programme pour le coton à la

température la plus élevée possible.
Cela élimine toute salissure éventuelle
du tambour et de la cuve.

9. UTILISATION QUOTIDIENNE - LAVAGE

9.1 Chargement du linge

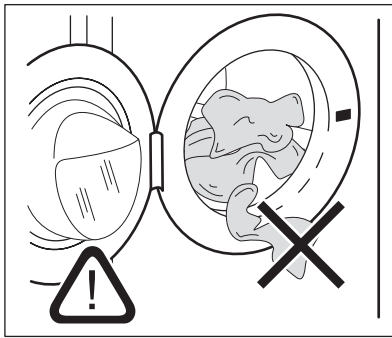

1. Ouvrez le hublot de l'appareil.
2. Mettez le linge dans le tambour, un article à la fois. Dépliez-les le plus possible. Assurez-vous de ne pas surcharger le tambour.
3. Fermez le hublot.



ATTENTION

Veillez à ce qu'il n'y ait pas de linge coincé entre le joint et le hublot. Cela pourrait provoquer une fuite d'eau ou endommager le linge.

9.2 Utilisation de lessive et d'additifs

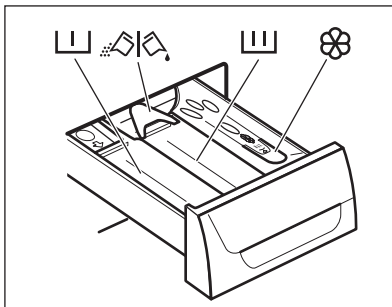

- Dosez le produit de lavage et l'assouplissant.
- Fermez soigneusement la boîte à produits.



Compartiment à lessive pour la phase de pré-lavage.



Compartiment à lessive pour la phase de lavage.



Compartiment réservé aux additifs liquides (assouplissant, amidon).



Volet pour produit de lavage en poudre ou liquide.

Lessive liquide ou en poudre

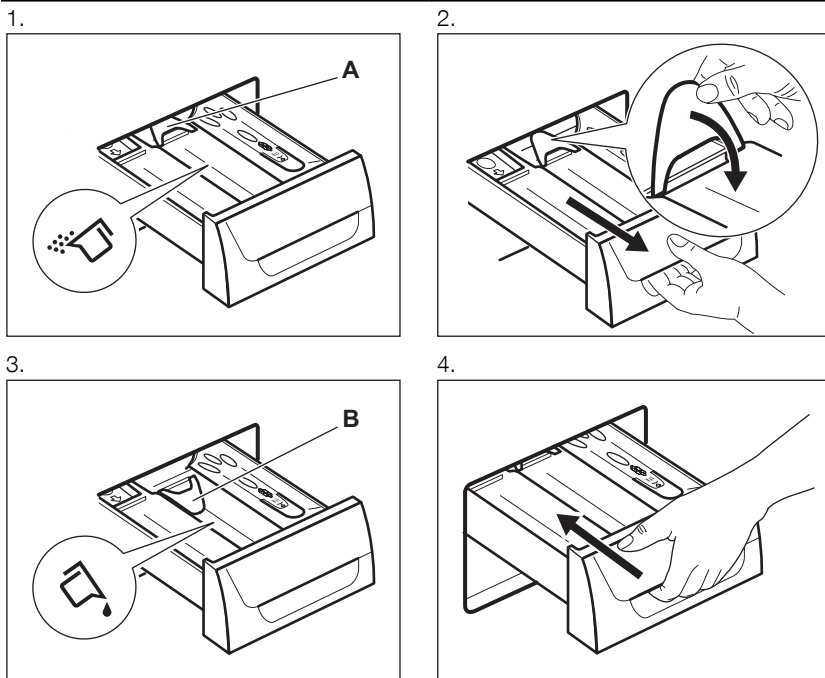

- Position **A** pour la lessive en poudre (réglage d'usine).
- Position **B** pour la lessive liquide.

**Si vous utilisez une lessive liquide :**

- N'utilisez pas de lessives liquides gélatineuses ou épaisses.
- Ne dépassez pas le niveau maximal.
- Ne sélectionnez pas de phase de prélavage.
- Ne sélectionnez pas la fonction Départ différé.

9.3 Activation de l'appareil

Appuyez sur la touche Marche/Arrêt pour mettre en fonctionnement et à l'arrêt l'appareil. Un son retentit lorsque l'appareil se met en fonctionnement.

9.4 Réglage d'un programme

1. Tournez le sélecteur pour régler le programme :
 - Le voyant correspondant au programme s'allume.
 - Le voyant de la touche ▷|| clignote.
 - L'affichage indique le niveau de l'option Time Manager, la durée du

programme et les symboles des phases du programme



2. Si nécessaire, modifiez la température, la vitesse d'essorage, la durée du cycle ou ajoutez des options disponibles. Lorsque vous activez une option, le voyant correspondant s'allume.



En cas de réglage incorrect, le message Err s'affiche.



9.5 Démarrage d'un programme sans départ différé



Appuyez sur ▷|| :

- Le voyant  arrête de clignoter et reste fixe.
- Le voyant  clignote.
- Le programme démarre, le couvercle est verrouillé et le voyant  s'affiche.
- La pompe de vidange peut momentanément se mettre en fonctionnement lorsque l'appareil se remplit d'eau.





-  Au bout d'environ 15 minutes après le début du programme :
- L'appareil ajuste automatiquement la durée du programme selon la charge de linge.
 - La nouvelle valeur s'affiche.

9.6 Démarrage d'un programme avec départ différé

- Appuyez sur  à plusieurs reprises jusqu'à ce que l'écran affiche le délai que vous souhaitez sélectionner. Le voyant correspondant s'allume.
- Appuyez sur  :
 - L'appareil commence le décompte.
 - Lorsque le décompte est terminé, le programme démarre automatiquement.



-  Vous pouvez annuler ou modifier le réglage du départ différé avant d'appuyer sur .

Pour annuler le départ différé :

1. Appuyez sur  pour mettre l'appareil en pause.
2. Appuyez une fois sur  jusqu'à ce que  s'affiche.
Appuyez de nouveau sur  pour démarrer le programme immédiatement.

9.7 Interruption d'un programme et modification des options

Vous ne pouvez modifier que quelques options avant qu'elles ne soient activées.

1. Appuyez sur . Le voyant clignote.
2. Modifiez les options.
3. Appuyez de nouveau sur . Le programme se poursuit.

9.8 Annulation d'un programme

1. Appuyez sur la touche  pendant quelques secondes pour annuler le programme et désactiver l'appareil.
2. Appuyez à nouveau sur cette même touche pour mettre en fonctionnement l'appareil. Vous pouvez sélectionner un nouveau programme de lavage.

-  L'appareil ne vidange pas l'eau.

9.9 Ouverture du hublot



Lorsqu'un programme ou le départ différé est en cours, le hublot de l'appareil est verrouillé et le voyant  s'affiche.



ATTENTION

Si la température et le niveau de l'eau dans le tambour sont trop élevés, vous ne pouvez pas ouvrir le hublot.



Ouverture du hublot lorsque le départ différé est en cours :



1. Appuyez sur  pour mettre l'appareil en pause.
2. Attendez que le voyant de verrouillage du hublot  s'éteigne.
3. Ouvrez le hublot.
4. Fermez le hublot et appuyez à nouveau sur . Le départ différé se poursuit.

Ouverture du hublot de l'appareil lorsqu'un programme est en cours :

1. Appuyez sur la touche  pendant quelques secondes pour éteindre l'appareil.
2. Attendez quelques minutes puis ouvrez doucement le hublot.
3. Fermez le hublot de l'appareil.
4. Sélectionnez à nouveau le programme.

9.10 À la fin du programme



- L'appareil s'arrête automatiquement.
- Un signal sonore retentit (s'il est activé).
- Le symbole  s'affiche.
- Le voyant  s'éteint.

- Le voyant de verrouillage du hublot  s'éteint.
- Sortez le linge de l'appareil. Vérifiez que le tambour est vide.
- Laissez le hublot entrouvert pour éviter la formation de moisissures et l'apparition de mauvaises odeurs.
- Fermez le robinet d'eau.
- Appuyez sur la touche  pendant quelques secondes pour éteindre l'appareil.

Le programme de lavage est terminé, mais il y a de l'eau dans le tambour :

- Le tambour tourne régulièrement pour éviter que le linge ne se froisse.
- Le voyant de verrouillage du hublot  est allumé. Le hublot reste verrouillé.
- Vous devez vidanger l'eau pour pouvoir ouvrir le hublot.

Pour vidanger l'eau :

1. Si besoin est, diminuez la vitesse d'essorage. Si vous avez sélectionné l'option , l'appareil effectue uniquement une vidange.
2. Appuyez sur . L'appareil effectue la vidange et l'essorage.
3. Une fois le programme terminé et le voyant de verrouillage du hublot

 éteint, vous pouvez ouvrir le hublot.



4. Appuyez sur la touche  pendant quelques secondes pour éteindre l'appareil.



L'appareil effectue automatiquement la vidange et l'essorage au bout d'environ 18 heures (excepté pour le programme Laine).

9.11 Option « STAND-BY »

L'option STAND-BY désactive automatiquement l'appareil pour réduire la consommation d'énergie lorsque :



- Vous n'utilisez pas l'appareil pendant 5 minutes avant d'appuyer sur . Appuyez sur la touche  pour mettre à nouveau en fonctionnement l'appareil.
- Au bout de 5 minutes après la fin du programme de lavage Appuyez sur la touche  pour mettre à nouveau en fonctionnement l'appareil. L'affichage indique la fin du dernier programme sélectionné. Tournez le sélecteur pour choisir un nouveau cycle.

10. UTILISATION QUOTIDIENNE - SÉCHAGE









AVERTISSEMENT

Ouvrez le robinet d'eau. Placez le tuyau de vidange dans l'évier ou reliez-le au tuyau d'évacuation.

- Appuyez sur  pendant quelques secondes pour allumer l'appareil.
- Chargez le linge dans le tambour, un article à la fois.
- Tournez le sélecteur de programme sur le programme adapté aux articles à sécher.
- L'indicateur de séchage  s'allume.

DEGRÉS DE SÉCHAGE AUTOMATIQUES :

- Appuyez sur  à plusieurs reprises jusqu'à ce que l'un des indicateurs de degré de séchage s'allume :
 -  : indicateur PRÊT À REPASSER pour les articles en coton
 -  : indicateur PRÊT À RANGER pour les articles en coton et textiles synthétiques
 -  : indicateur EXTRA SEC pour les articles en coton
- La durée, calculée selon le poids d'une charge par défaut, s'affiche. Si votre charge de linge est plus ou moins lourde que le poids par défaut, l'appareil ajuste automatiquement la durée au cours du cycle.
- Appuyez sur la touche  pour lancer le programme.

L'indicateur Hublot verrouillé  s'allume. L'indicateur de séchage  commence à clignoter.

i Certains degrés de séchage ne peuvent pas être sélectionnés selon le type de linge.

SÉCHAGE AVEC MINUTERIE :

- Appuyez à plusieurs reprises sur la touche  pour régler la durée de séchage (reportez-vous au tableau du « Programme de séchage »).

- L'affichage indique 10 minutes. À chaque fois que vous appuyez sur cette touche, la durée augmente de 5 minutes.

La valeur réglée s'affiche : par exemple : **40**.





- La nouvelle durée s'affiche au bout de quelques secondes : **43**. L'appareil calcule également la durée des phases d'anti-froissage et de refroidissement.
- Appuyez sur la touche  pour lancer le programme. La nouvelle durée s'affiche régulièrement.

L'indicateur de séchage  commence à clignoter.

L'indicateur Hublot verrouillé  s'allume.

i Si vous ne réglez qu'une durée de séchage de 10 minutes, l'appareil procède uniquement à une phase de refroidissement. Si le linge n'est pas assez sec, sélectionnez de nouveau une courte durée de séchage.

10.1 À la fin du programme de séchage

- L'appareil s'arrête automatiquement.
- Les signaux sonores retentissent (s'ils sont activés).
-  s'affiche.
- L'indicateur  s'éteint.
- Les dernières minutes du cycle de séchage correspondent à la phase de refroidissement et d'anti-froissage. Le hublot reste verrouillé.
- Lorsque l'indicateur Hublot verrouillé  s'éteint, vous pouvez ouvrir le hublot.
- Appuyez sur la touche  pendant quelques secondes pour éteindre l'appareil.

Quelques minutes après la fin du programme, la fonction d'économie d'énergie éteint automatiquement l'appareil.

- Sortez le linge de l'appareil. Vérifiez que le tambour est vide.
- Laissez le hublot entrouvert pour éviter la formation de moisissures et l'apparition de mauvaises odeurs.
- Fermez le robinet d'eau.





11. UTILISATION QUOTIDIENNE - LAVAGE ET SÉCHAGE

11.1 Programme NON-STOP (séchage enchaîné)

- Appuyez sur la touche  pendant quelques secondes pour allumer l'appareil.
- Chargez le linge dans le tambour, un article à la fois.
- Versez le produit de lavage et les additifs dans le compartiment approprié.

- Tournez le sélecteur sur le programme de lavage. Les indicateurs des différentes phases de lavage s'allument.
- Sélectionnez les options disponibles.

11.2 Lavage et séchage automatique

- Appuyez sur  jusqu'à ce que l'un des indicateurs de degré de séchage s'allume.
-  : PRÊT À REPASSER pour les articles en coton
-  : PRÊT À RANGER pour les articles en coton et textiles synthétiques
-  : EXTRA SEC pour les articles en coton.

L'indicateur  s'allume. La valeur affichée est la durée des cycles de lavage + séchage calculée selon le poids d'une charge par défaut.

 Pour obtenir de bons résultats de séchage, vous ne pouvez pas sélectionner une vitesse d'essorage trop basse pour les articles devant être lavés et séchés.

- Appuyez sur la touche  pour lancer le programme.

L'indicateur du degré de séchage sélectionné reste allumé. L'indicateur Hublot verrouillé s'allume. La nouvelle durée s'affiche régulièrement.

 Les dernières minutes du cycle de séchage correspondent aux phases d'anti-froissage et de refroidissement.

11.3 Lavage et séchage avec minuterie

- Pour régler la durée de séchage, appuyez sur la touche . L'affichage indique 10 minutes.

L'indicateur  s'allume.

- L'affichage indique la durée de séchage réglée, par exemple **40**.

- Au bout de quelques secondes, l'affichage indique la durée finale **2.03**, correspondant à la durée totale des cycles de lavage et de séchage (phases de lavage + séchage + anti-froissage + refroidissement).

 Si vous ne réglez qu'une durée de séchage de 10 minutes après le lavage, l'appareil calcule également la durée des phases d'anti-froissage et de refroidissement.

- Appuyez sur la touche  pour lancer le programme.

 Pour obtenir de bons résultats de séchage, vous ne pouvez pas sélectionner une vitesse d'essorage trop basse pour les articles devant être lavés et séchés.

- L'indicateur  s'allume. Le hublot reste verrouillé. La nouvelle durée s'affiche régulièrement.

11.4 À la fin du programme

L'appareil s'arrête automatiquement. Les signaux sonores retentissent (s'ils sont activés).

Pour de plus amples informations, reportez-vous à la section « À la fin du programme de séchage » du chapitre précédent.

11.5 Peluches sur les textiles

Durant les phases de lavage et/ou séchage, certains types de textiles, tels que le tissu éponge, la laine ou les sweat-shirts, peuvent perdre des peluches.



Ces peluches peuvent ensuite s'accrocher aux tissus lavés au cours du cycle suivant.

Cet inconvénient est encore plus fréquent avec des tissus techniques.

Pour éviter que les peluches ne s'accrochent à vos vêtements, il est recommandé :

- de ne pas laver de tissus de couleur sombre après avoir lavé et séché des vêtements de couleur claire (tissu éponge, laine et sweat-shirts) et inversement.
- de laisser sécher ce type de textiles à l'air libre lorsqu'ils viennent d'être lavés pour la première fois.
- Pour nettoyer le filtre de vidange.
- Après la phase de séchage, nettoyez entièrement le tambour vide, le joint et le hublot avec un chiffon humide.

Pour éliminer les peluches se trouvant dans le tambour, sélectionnez un programme spécial :

- Videz le tambour.
- Nettoyez le tambour, le joint et le hublot avec un chiffon humide.
- Sélectionnez le programme de rinçage.
- Appuyez simultanément sur  et  pour activer la fonction de nettoyage, jusqu'à ce que **CLE** s'affiche.
- Appuyez sur la touche  pour lancer le programme.

12. CONSEILS

12.1 Chargement du linge

- Séparez le linge entre : blanc, couleur, synthétiques, délicats et laine.
- Respectez les instructions de lavage qui figurent sur les étiquettes des vêtements.
- Ne lavez pas ensemble les articles blancs et en couleur.
- Certains articles en couleur peuvent déteindre lors des premiers lavages. Il est recommandé de les laver séparément lors des premiers lavages.
- Boutonnez les taies d'oreiller, fermez les fermetures à glissière et à pression et les crochets. Attachez les ceintures.
- Videz les poches des vêtements et dépliez-les.
- Retournez les vêtements en tissus multi-couches, la laine et les articles portant des illustrations imprimées.
- Enlevez les taches.
- Lavez les taches incrustées avec un produit spécial.
- Traitez les rideaux avec précautions. Enlevez les crochets et placez les rideaux dans un sac de lavage ou une taie d'oreiller.
- Ne lavez pas dans l'appareil :
 - Le linge sans ourlet ou déchiré
 - Les soutien-gorges à armatures.
 - Utilisez un sac de lavage pour les articles très petits.
- Une très petite charge peut provoquer des problèmes d'équilibre pendant la phase d'essorage. Si cela se produit, répartissez manuellement les articles dans la cuve et lancez à nouveau la phase d'essorage.

12.2 Taches tenaces

Pour certaines taches, l'eau et les produits de lavage ne suffisent pas. Il est recommandé d'éliminer ces taches avant de mettre les articles dans l'appareil. Des détachants spéciaux sont disponibles. Utilisez le détachant spécial adapté au type de tache et au tissu.

12.3 Produits de lavage et additifs

- Utilisez uniquement des produits de lavage et des additifs spécialement conçus pour les lave-linge.
- Ne mélangez pas différents types de produits de lavage.
- Afin de préserver l'environnement, n'utilisez que la quantité nécessaire de produit de lavage.
- Respectez les instructions qui se trouvent sur les emballages de ces produits.
- Utilisez les produits adaptés au tissu, à la température du programme et au niveau de salissure.
- Si votre appareil ne dispose pas d'un distributeur de produit de lavage avec volet, ajoutez les produits de lavage avec une boule doseuse.

12.4 Conseils écologiques

- Réglez un programme sans pré-lavage pour laver du linge normalement sale.
- Commencez toujours un programme de lavage avec une charge de linge maximale.
- Si nécessaire, utilisez un détachant quand vous réglez un programme à basse température.

- Pour utiliser la bonne quantité de produit de lavage, vérifiez la dureté de l'eau de votre système domestique.

12.5 Dureté de l'eau

Si, dans votre région, la dureté de l'eau est élevée ou modérée, il est recommandé d'utiliser un adoucisseur d'eau pour les lave-linge. Dans les régions où l'eau est douce, il n'est pas nécessaire d'utiliser un adoucisseur d'eau.

Pour connaître la dureté de l'eau dans votre région, contactez votre compagnie des eaux.

Utilisez la bonne quantité pour l'adoucisseur d'eau. Respectez les instructions qui se trouvent sur les emballages de ces produits.

12.6 Conseils de séchage

Préparation du cycle de séchage





- Ouvrez le robinet d'eau.
- Vérifiez que le tuyau de vidange est correctement raccordé. Pour plus d'informations, reportez-vous au chapitre « Installation ».
- Reportez-vous au tableau des programmes de séchage pour connaître les charges de linge maximales des programmes de séchage.

Ne réglez pas de programme de séchage pour les types de linge suivants :

- Articles très délicats.
- Rideaux synthétiques.
- Articles en laine ou en soie.
- Vêtements avec des pièces en métal.
- Bas en nylon.
- Couvertures.
- Couvre-lits.
- Couettes.
- Anoraks.
- Sacs de couchage
- Textiles avec des résidus de laque, de dissolvant pour les ongles ou substances similaires.
- Vêtements avec de la mousse de caoutchouc ou une matière similaire à la mousse de caoutchouc.

12.7 Étiquettes des vêtements

Lorsque vous séchez du linge, respectez les indications se trouvant sur les étiquettes des fabricants des vêtements :

-  = Le vêtement peut être séché en machine
-  = Le cycle de séchage est à haute température
-  = Le cycle de séchage est à basse température
-  = Le vêtement ne peut pas être séché en machine.

12.8 Durée du cycle de séchage

La durée de séchage peut varier en fonction :

- de la vitesse du dernier essorage
- du degré de séchage
- du type de linge
- de la quantité de linge

CONSEILS GÉNÉRAUX

Reportez-vous au tableau des « Programmes de séchage » pour connaître les durées de séchage **moyennes**.

L'expérience vous aidera à mieux maîtriser le séchage du linge. Notez les durées de séchage des cycles que vous avez déjà effectués.

Pour éviter la formation d'électricité statique à la fin du cycle de séchage :

- Utilisez un assouplissant durant le cycle de lavage.
- Utilisez un assouplissant spécial pour les sèche-linge.

Lorsque le programme de séchage est terminé, retirez rapidement le linge du tambour.

12.9 Séchage supplémentaire

Si le linge est encore trop humide à la fin du programme de séchage, effectuez un autre cycle de séchage court.



AVERTISSEMENT

Pour éviter que le linge ne se froisse ou rétrécisse, ne le séchez pas excessivement.

13. ENTRETIEN ET NETTOYAGE



AVERTISSEMENT

Avant d'intervenir sur l'appareil, débranchez-le.

13.1 Nettoyage extérieur

Nettoyez l'appareil uniquement avec de l'eau savonneuse chaude. Séchez complètement toutes les surfaces.



ATTENTION

N'utilisez pas d'alcool, de solvants ni de produits chimiques.

13.2 Détartrage

Si, dans votre région, la dureté de l'eau est élevée ou moyenne, il est recommandé d'utiliser un adoucisseur d'eau pour la vaisselle.

Examinez régulièrement le tambour pour éviter la formation de calcaire ou de particules de rouille.

13.4 Joint du hublot

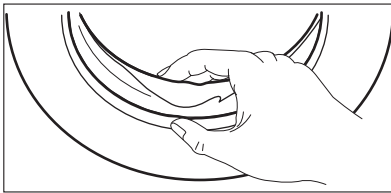

Examinez régulièrement le joint et enlevez tous les objets situés à l'intérieur.

Pour éliminer les particules de rouille, utilisez uniquement des produits spéciaux pour lave-linge. N'effectuez pas cette opération avec du linge dans la machine.



Respectez toujours les instructions figurant sur l'emballage du produit.

13.3 Entretien régulier

Avec les programmes à basse température, il est possible que certains produits de lavage restent dans le tambour. Procédez à un entretien régulier. Pour ce faire :

- Retirez le linge du tambour.
- Sélectionnez le programme pour le coton à température maximale avec une petite quantité de détergent.

13.5 Nettoyage du distributeur de produit de lavage

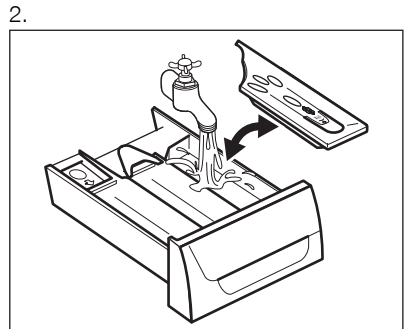
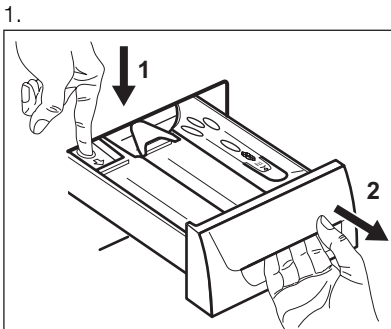

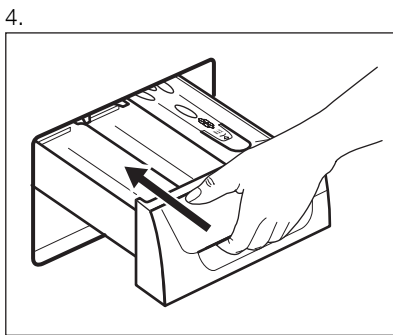
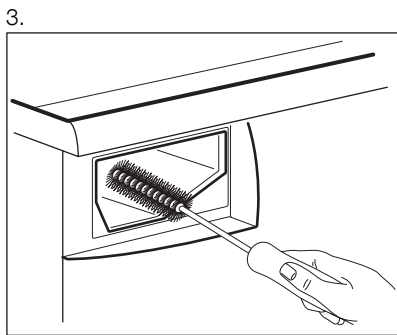

13.6 Nettoyage du filtre de vidange



AVERTISSEMENT

Ne nettoyez pas le filtre de vidange si l'eau dans l'appareil est chaude.

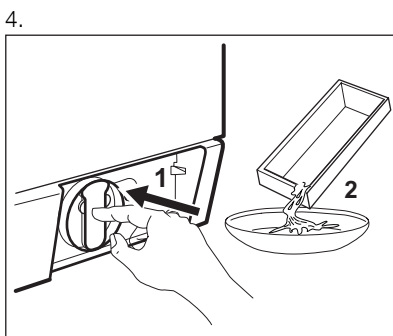
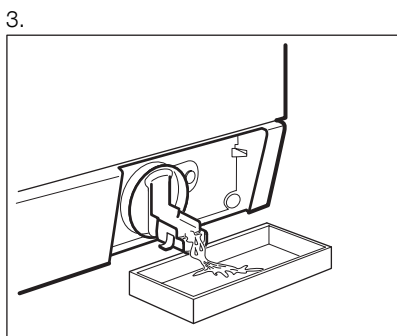
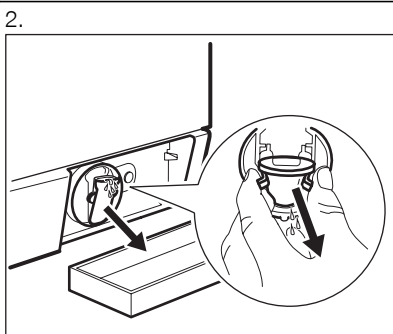
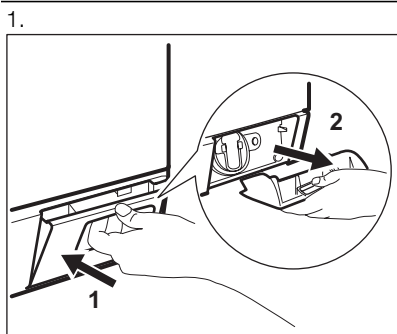

5.

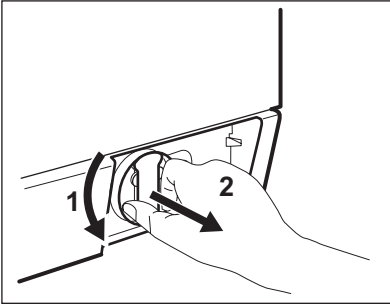

6.

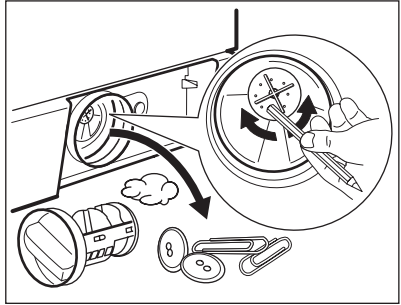

7.

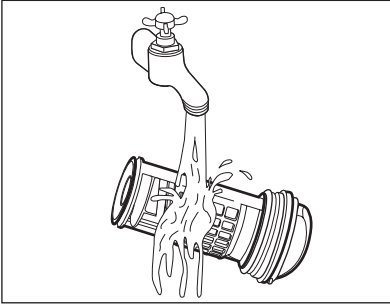

8.

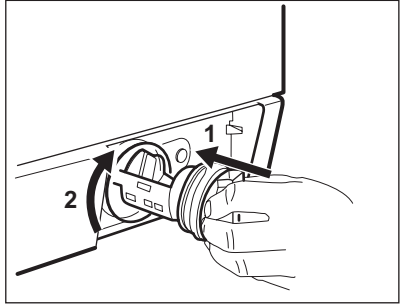

9.

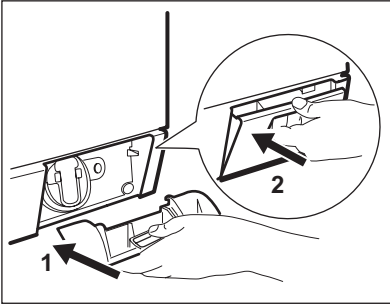

13.7 Nettoyage du tuyau d'arrivée d'eau et du filtre de la vanne

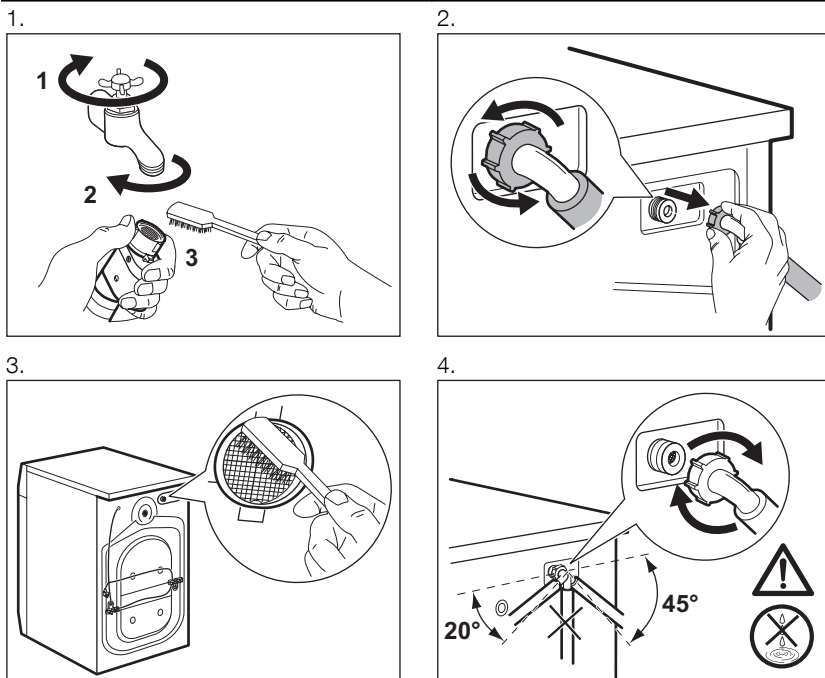

13.8 Vidange d'urgence

L'appareil ne vidange pas à cause d'une anomalie de fonctionnement.

Si cela se produit, répétez les étapes (1) à (9) du chapitre « Nettoyage du filtre de vidange ».

Si nécessaire, nettoyez la pompe.

Lorsque vous appliquez la procédure de vidange d'urgence, vous devez réactiver le système de vidange :

1. Versez 2 litres d'eau dans le compartiment de lavage principal du distributeur de produit de lavage.
2. Démarrez le programme pour vidanger l'eau.

13.9 Précautions contre le gel

Si l'appareil est installé dans un local où la température peut être négative, évacuez toute l'eau restant dans le tuyau d'alimentation et la pompe de vidange.

1. Débranchez la fiche de l'appareil de la prise secteur.
2. Fermez le robinet d'eau.
3. Retirez le tuyau d'arrivée d'eau.
4. Placez les deux extrémités du tuyau d'arrivée d'eau dans un récipient et laissez l'eau s'évacuer du tuyau.
5. Videz la pompe de vidange. Reportez-vous à la procédure de vidange d'urgence.
6. Une fois que la pompe de vidange est vide, réinstallez le tuyau d'alimentation.



AVERTISSEMENT

Assurez-vous que la température est supérieure à 0 °C avant d'utiliser l'appareil à nouveau.

Le fabricant ne pourra être tenu pour responsable en cas de dommages dus aux basses températures.

14. EN CAS D'ANOMALIE DE FONCTIONNEMENT

L'appareil ne démarre pas ou s'arrête en cours de programme.

Dans un premier temps, essayez de trouver une solution au problème (rapportez-vous au tableau). Si vous n'y parvenez pas, contactez le service après-vente.

Pour certaines anomalies, un signal sonore se fait entendre et un code d'alarme s'affiche :

- **E10** - L'appareil n'est pas approvisionné en eau.
- **E20** - L'appareil ne se vidange pas.
- **E40** - Le hublot de l'appareil n'est pas fermé. Vérifiez le hublot !

- **EHO** - L'alimentation électrique est instable. Attendez que l'alimentation électrique se stabilise.
- **EFO** - Le système de sécurité anti-débordement s'est déclenché. Débranchez l'appareil et fermez le robinet d'arrivée d'eau. Contactez votre service après-vente.



AVERTISSEMENT

Éteignez l'appareil avant de procéder aux vérifications.

Problème	Solution possible
Le programme ne démarre pas.	Assurez-vous que la fiche du câble d'alimentation est bien insérée dans la prise de courant.
	Vérifiez que le hublot de l'appareil est fermé.
	Assurez-vous qu'aucun fusible n'est grillé dans la boîte à fusibles.
	Assurez-vous que la touche Départ/Pause est enfoncée.
	Si vous avez sélectionné un départ différé, annulez-le ou attendez la fin du décompte.
L'appareil ne se remplit pas d'eau.	Désactivez la sécurité enfants si elle a été préalablement activée.
	Assurez-vous que le robinet d'eau est ouvert.
	Assurez-vous que la pression de l'arrivée d'eau n'est pas trop basse. Pour obtenir cette information, contactez votre compagnie des eaux.
	Assurez-vous que le robinet d'eau n'est pas obstrué.
	Assurez-vous que le filtre du tuyau d'arrivée d'eau et le filtre de la vanne ne sont pas obstrués. Reportez-vous au chapitre « Entretien et nettoyage ».
	Assurez-vous que le tuyau d'arrivée d'eau n'est pas tordu ni plié.
	Vérifiez que le raccordement du tuyau d'arrivée d'eau est correct.
L'appareil ne vidange pas l'eau.	Assurez-vous que le siphon de l'évier n'est pas obstrué.
	Assurez-vous que le tuyau de vidange n'est pas tordu ni plié.

Problème	Solution possible
	Assurez-vous que le filtre de vidange n'est pas obstrué. Nettoyez le filtre si nécessaire. Reportez-vous au chapitre « Entretien et nettoyage ».
	Vérifiez que la position du tuyau de vidange est correcte.
	Sélectionnez le programme de vidange si vous avez choisi un programme sans phase de vidange.
	Sélectionnez le programme de vidange si vous avez choisi une option se terminant avec de l'eau dans le tambour.
La phase d'essorage n'a pas lieu ou le cycle de lavage dure plus longtemps que d'habitude.	Sélectionnez le programme d'essorage.
	Assurez-vous que le filtre de vidange n'est pas obstrué. Nettoyez le filtre si nécessaire. Reportez-vous au chapitre « Entretien et nettoyage ».
	Répartissez manuellement les vêtements dans la cuve et lancez à nouveau la phase d'essorage. Ce problème peut résulter de problèmes d'équilibrage.
Il y a de l'eau sur le sol.	Assurez-vous que les raccords des tuyaux d'eau sont bien serrés et qu'il n'y a aucune fuite d'eau.
	Assurez-vous que le tuyau de vidange n'est pas endommagé.
	Assurez-vous d'utiliser une lessive adaptée en quantité correcte.
Impossible d'ouvrir le hublot de l'appareil.	Assurez-vous que le programme de lavage est terminé.
	Sélectionnez le programme de vidange ou d'essorage s'il y a de l'eau dans le tambour.
L'appareil fait un bruit inhabituel.	Vérifiez que l'appareil est de niveau. Reportez-vous au chapitre « Installation ».
	Vérifiez que l'emballage et/ou les boulons de transport ont été retirés. Reportez-vous au chapitre « Installation ».
	Ajoutez plus de linge dans le tambour. La charge est peut-être trop légère.
L'appareil se remplit d'eau et se vidange immédiatement.	Vérifiez que la position du tuyau de vidange est correcte. Le tuyau est peut-être trop bas.
Les résultats de lavage ne sont pas satisfaisants.	Augmentez la quantité de produit de lavage ou utilisez-en un autre.
	Utilisez des produits spéciaux pour enlever les taches tenaces avant de laver le linge.

Problème	Solution possible
	Veillez à sélectionner la température correcte.
	Réduisez la charge de linge.
L'appareil ne sèche pas ou le séchage n'est pas satisfaisant.	Ouvrez le robinet d'arrivée d'eau.
	Assurez-vous que le filtre de vidange n'est pas obstrué.
	Réduisez la charge de linge.
	Assurez-vous que vous avez réglé un cycle adapté. Si nécessaire, sélectionnez de nouveau une courte durée de séchage.
Le linge est couvert de peluches de différentes couleurs.	Lancez un cycle de séchage pour éliminer une partie des peluches.
	Lavez votre linge avec un anti-pelucheux.
Il y a une grande quantité de peluches dans le tambour.	Répétez cette procédure à plusieurs reprises : <ul style="list-style-type: none"> • Nettoyez le tambour vide, le joint et le hublot avec un chiffon humide. • Lancez un cycle de rinçage. • Mettez un chiffon en laine ou à fibres longues dans le tambour. • Lancez un cycle de séchage de 10 minutes. • Retirez le chiffon en laine.

Après avoir effectué ces contrôles, mettez l'appareil en marche. Le programme reprend là où il s'était interrompu. Si le problème persiste, contactez le service après-vente.

Si l'écran affiche d'autres codes d'alarme. Éteignez puis rallumez l'appareil. Si le problème persiste, contactez le service après-vente.

15. CARACTERISTIQUES TECHNIQUES

Dimensions	Largeur / Hauteur / Profondeur	600 / 850 / 605 mm
	Profondeur totale	640 mm
Branchement électrique :	Tension	230 V
	Puissance totale	2200 W
	Fusible	10 A
	Fréquence	50 Hz
Niveau de protection contre l'infiltration de particules solides et d'humidité assuré par le couvercle de protection, excepté là où l'équipement basse tension ne dispose d'aucune protection contre l'humidité		IPX4
Pression de l'arrivée d'eau	Minimale	0,5 bar (0,05 MPa)
	Maximale	8 bar (0,8 MPa)
Arrivée d'eau ¹⁾	Eau froide	
Charge de lavage maximale	Coton	9 kg
Charge de séchage maximale	Coton	7 kg
	Synthétiques	3 kg
Vitesse d'essorage	Maximale	1600 tr/min

¹⁾ Raccordez le tuyau d'arrivée d'eau à un robinet fileté (3/4 pouce).

16. EN MATIÈRE DE PROTECTION DE L'ENVIRONNEMENT

Recyclez les matériaux portant le symbole . Déposez les emballages dans les conteneurs prévus à cet effet. Contribuez à la protection de l'environnement et à votre sécurité, recyclez vos produits électriques et

électroniques. Ne jetez pas les appareils portant le symbole  avec les ordures ménagères. Emmenez un tel produit dans votre centre local de recyclage ou contactez vos services municipaux.

www.electrolux.com/shop



132922950-A-252012

