

*Thinking of you*

 **Electrolux**



Favola<sup>Plus</sup>

**ELM 5200**

IT • EN • FR • DE • NL • ES • PT • PL • SV • DA • FI • NO • RU • UK • RO • BR

- IT** Libretto di istruzioni.....3–14  
Prima di utilizzare l'apparecchio per la prima volta, leggere attentamente le norme di sicurezza riportate a pagina 4.
- EN** Instruction book .....3–14  
Before using the appliance for the first time, please read the safety advice on page 4.
- FR** Mode d'emploi .....3–14  
Avant d'utiliser cet appareil pour la première fois, veuillez lire les consignes de sécurité en page 5.
- DE** Anleitung.....3–14  
Vor der ersten Inbetriebnahme des Geräts lesen Sie bitte die Sicherheitshinweise auf Seite 5.
- NL** Gebruiksaanwijzing.....15–26  
Lees het veiligheidsadvies op pagina 16 voordat u het apparaat voor het eerst gebruikt.
- ES** Instrucciones de uso .....15–26  
Antes de utilizar el electrodoméstico por primera vez, lea la indicación de seguridad de la página 16.
- PT** Manual de instruções....15–26  
Antes de utilizar o aparelho pela primeira vez, leia os avisos de segurança na página 17.
- PL** Instrukcja obsługi .....15–26  
Przed pierwszym użyciem urządzenia przeczytaj uważnie zalecenia bezpieczeństwa na stronie 17.
- SV** Bruksanvisning.....27–38  
Läs säkerhetsanvisningen på sidan 28 innan du använder apparaten första gången.
- DA** Brugervejledning.....27–38  
Før apparatet bruges for første gang, bør sikkerhedsrådene på side 28 læses.
- FI** Käyttöohjeet .....27–38  
Lue sivun 29 turvallisuusohjeet huolellisesti ennen kuin käytät laitetta ensimmäistä kertaa.
- NO** Bruksanvisning .....27–38  
Les rådene vedrørende sikkerhet på side 29 før du bruker apparatet for første gang.
- RU** Инструкция.....39–50  
Перед первым применением устройства прочтите раздел о мерах предосторожности на стр. 40.
- UK** Інструкція з експлуатації..39–50  
Перед першим використанням приладу уважно прочитайте поради щодо техніки безпеки на сторінці 40.
- RO** Manual de instrucțiuni..39–50  
Înainte de a utiliza aparatul pentru prima dată, citiți sfaturile de siguranță de la pagina 41.
- BR** Книжка с инструкции ..39–50  
Преди да използвате уреда за първи път, моля, прочетете съветите за безопасност на стр. 41.

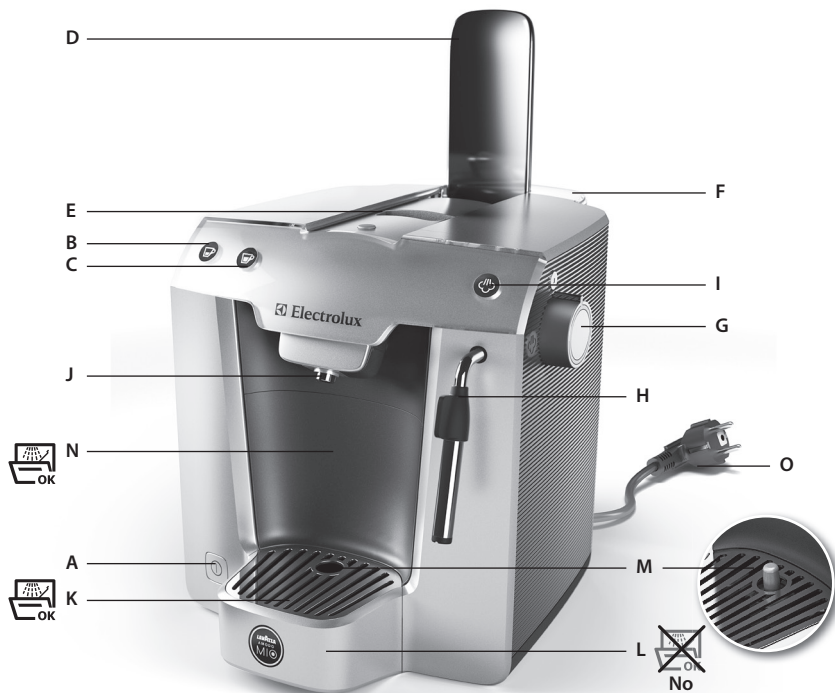

IT  
EN  
FR  
DE

NL  
ES  
PT  
PL

SV  
DA  
FI  
NO

RU  
UK  
RO  
BR

- IT**
- Componenti**
- A. Pulsante accensione
  - B. Pulsante erogazione espresso dosato
  - C. Pulsante erogazione espresso lungo dosato
  - D. Leva
  - E. Vano inserimento cialda
  - F. Serbatoio acqua
  - G. Manopola erogazione vapore / acqua calda
  - H. Lancia vapore / acqua calda
  - I. Pulsante vapore
  - J. Erogatore caffè
  - K. Griglia poggia tazze
  - L. Cassetto raccogli gocce
  - M. Indicatore cassetto raccogli gocce pieno
  - N. Cassetto cialde usate
  - O. Cavo alimentazione

- EN**
- Components**
- A. ON/OFF button
  - B. Espresso button
  - C. Espresso lungo button
  - D. Lever
  - E. Capsule compartment
  - F. Water tank
  - G. Steam / hot water knob
  - H. Steam / hot water spout
  - I. Steam button
  - J. Coffee spout
  - K. Cup support rack
  - L. Drip tray
  - M. Waste water indicator
  - N. Used capsules container
  - O. Power cord & plug

- FR**
- Éléments**
- A. Touche MARCHE/ARRET
  - B. Touche Espresso
  - C. Touche Espresso Longo
  - D. Levier
  - E. Emplacement capsule
  - F. Réservoir d'eau
  - G. Sélecteur vapeur / eau chaude
  - H. Buse vapeur / eau chaude
  - I. Touche vapeur
  - J. Sortie café
  - K. Grille repose tasse
  - L. Bac récolte-gouttes
  - M. Indicateur de niveau d'eau
  - N. Récipient pour capsules usagées
  - O. Cordon et fiche d'alimentation

- DE**
- Teile**
- A. Ein-/Aus-Taste
  - B. Taste Espresso (klein)
  - C. Taste Espresso Longo (groß)
  - D. Hebel
  - E. Kapselfach
  - F. Wasserbehälter
  - G. Dampf-/Heißwasserknopf
  - H. Dampf-/Heißwasserdüse
  - I. Dampftaste
  - J. Kaffeeauslass
  - K. Abstellgitter
  - L. Auffangschale
  - M. Schwimmer
  - N. Behälter für verbrauchte Kapseln
  - O. Netzkabel mit Stecker

IT

**Prima di utilizzare la macchina per la prima volta, leggere attentamente le seguenti istruzioni.**

- L'apparecchio non è destinato ad essere utilizzato da persone, compresi i bambini, con ridotte capacità fisiche, mentali o sensoriali o con esperienza e/o competenze insufficienti, a meno che non siano sotto la supervisione di una persona responsabile della loro sicurezza o non vengano da essa istruite sull'utilizzo dell'apparecchio.
- Sorvegliare i bambini per evitare che giochino con l'apparecchio.
- Collegare l'apparecchio solo a una fonte di alimentazione con tensione e frequenza conformi alle specifiche riportate sulla targhetta delle caratteristiche.
- Non utilizzare né afferrare l'apparecchio se:
  - il cavo di alimentazione è danneggiato,
  - il rivestimento esterno è danneggiato.
- L'apparecchio deve essere collegato solo a una presa con messa a terra. Se necessario, è possibile utilizzare una prolunga adatta per 10/A.
- In caso di danneggiamento dell'apparecchio o del cavo di alimentazione,

ottenere la sostituzione rivolgendosi al produttore, a un suo agente dell'assistenza o a una persona egualmente qualificata, in modo da evitare rischi.

- Posizionare sempre l'apparecchio su una superficie piana e regolare.
- Non lasciare mai l'apparecchio incustodito quando è collegato alla rete elettrica.
- L'apparecchio e gli accessori possono surriscaldarsi durante il funzionamento. Utilizzare solo le maniglie e le manopole designate. Lasciar raffreddare l'apparecchio prima di pulirlo o riporlo.
- Evitare che il cavo di alimentazione entri in contatto con le parti calde dell'apparecchio.
- Quando si utilizza la funzione vapore, può verificarsi il gocciolamento di acqua bollente dalla caldaia. **ATTENZIONE! L'acqua è bollente, fare attenzione a non scottarsi.**
- Quando si apre la valvola del vapore, esce uno spruzzo di acqua bollente. Aprire la valvola lentamente e con cautela. **ATTENZIONE! L'acqua è bollente, fare attenzione a non scottarsi.**
- Non immergere l'apparecchio in acqua o in altri liquidi.
- Non superare il volume massimo di riempimento indicato sull'apparecchio.

- Riempire il serbatoio dell'acqua solo con acqua fredda, mai con latte o altri liquidi.
- Non utilizzare l'apparecchio se il serbatoio dell'acqua non è stato riempito.
- Non utilizzare l'apparecchio senza la griglia o il vassoio raccogli-gocce.
- Questo apparecchio è progettato esclusivamente per uso domestico. Il produttore declina qualsiasi responsabilità per eventuali danni causati dall'uso improprio o errato.
- Non trasportare la macchina per la leva.
- Questa macchina può essere utilizzata solo con le cialde Lavazza A MODO MIO. Non mettere le dita o qualsiasi altro oggetto nello scompartimento delle cialde. Le cialde possono essere utilizzate solo una volta.
- Se la funzione vapore viene utilizzata continuamente per più di un'ora, ci sarà una pausa di 2 minuti dopo ogni utilizzo, per evitare il surriscaldamento della leva.
- Non accendere la macchina con la manopola vapore / acqua calda in posizione vapore.

EN

**Read the following instruction carefully before using machine for the first time.**

- This appliance is not intended for use by persons (including children) with reduced physical, sensory or mental capabilities, or lack of experience and knowledge, unless they have been given supervision or instruction concerning use of the appliance by a person responsible for their safety.
- Children should be supervised to ensure that they do not play with the appliance.
- The appliance may only be connected to a power supply whose voltage and frequency comply with the specifications on the rating plate!
- Never use or pick up the appliance if
  - the supply cord is damaged,
  - the housing is damaged.
- The appliance must only be connected to an earthed socket. If necessary an extension cable suitable for 10 A can be used.
- If the appliance or the supply cord is damaged, it must be replaced by the manufacturer, its service agent or similarly qualified person, in order to avoid hazard.

- Always place the appliance on a flat, level surface.
- Never leave the appliance unattended while connected to the supply mains.
- The appliance and accessories become hot during operation. Use only designated handles and knobs. Allow to cool down before cleaning or storage.
- The mains cable must not come into contact with any hot parts of the appliance.
- When the steam function is used there can be some hot water dripping from the brewing head. **DANGER! The water is hot, there is a risk for scalding.**
- When opening the steam valve there is a shot of hot water coming out. Be careful and open the steam valve slowly. **DANGER! The water is hot, there is a risk for scalding.**
- Do not immerse the appliance in water or any other liquid.
- Do not exceed the maximum filling volume as indicated on the appliances.
- Fill the water tank only with cold water, never with milk or other liquids.
- Do not use the appliance if the water tank has not been filled.
- Do not use the appliance without the drip tray or the drip grid.

- This appliance is intended for domestic use only. The manufacturer cannot accept any liability for possible damage caused by improper or incorrect use.
- Do not carry machine by the handle.
- This machine can only be used with Lavazza A MODO MIO capsules. Do not put your fingers or any other object in the capsule compartment. The capsules can be used only once.
- If the steam function is used continuously over 1 hour time period, there must be a pause of 2 min after each steam use, otherwise the lever can become hot.
- Never switch on the machine with steam/hot water knob in steam position.

FR

**Avant d'utiliser l'appareil pour la première fois, il est impératif de lire attentivement les instructions suivantes.**

- Cet appareil n'est pas destiné à être utilisé par des personnes (y compris des enfants) dont les capacités physiques, sensorielles ou mentales sont diminuées, ou qui ne disposent pas des connaissances ou de l'expérience nécessaires, à moins qu'elles n'aient été formées ou encadrées pour l'utilisation de cet appareil par une personne responsable de leur sécurité.
- Les enfants doivent être surveillés, pour éviter qu'ils ne jouent avec cet appareil.
- L'appareil doit être branché sur un réseau électrique correspondant à la tension et à la fréquence d'alimentation indiquées sur la plaque signalétique.
- Ne jamais utiliser ou prendre l'appareil si
  - le cordon d'alimentation est endommagé,
  - le boîtier est endommagé.
- L'appareil doit être raccordé à la terre. Si nécessaire, il est possible d'utiliser une rallonge compatible 10 A.
- Si l'appareil ou le cordon d'alimentation est endommagé, il doit être remplacé par le fabricant, l'un de ses

réparateurs ou toute autre personne dûment qualifiée, afin d'éviter tout danger.

- Toujours placer l'appareil sur une surface plane et horizontale.
- Ne jamais laisser l'appareil sans surveillance lorsqu'il est raccordé à l'alimentation électrique.
- Pendant le fonctionnement, l'appareil et les accessoires sont chauds. Utiliser exclusivement les poignées et les boutons indiqués. Laisser l'appareil refroidir avant de le nettoyer ou de le ranger.
- Le cordon d'alimentation ne doit jamais entrer en contact avec les parties chaudes de l'appareil.
- Lors de l'utilisation de la fonction vapeur, il se peut que de la vapeur goutte du percolateur. **DANGER! L'eau est chaude, il existe un réel risque de s'ébouillanter.**
- Lors de l'ouverture du robinet de vapeur, de l'eau chaude est projetée. Procéder prudemment et ouvrir le robinet de vapeur lentement. **DANGER! L'eau est chaude, il existe un réel risque de s'ébouillanter.**
- Ne pas plonger l'appareil dans l'eau ni dans aucun autre liquide.
- Ne pas dépasser le niveau maximum de remplissage indiqué sur l'appareil.

- Remplir le réservoir uniquement avec de l'eau froide, jamais avec du lait ou un autre liquide.
- Ne pas utiliser l'appareil si le réservoir d'eau n'a pas été préalablement rempli.
- Ne pas utiliser l'appareil sans que le bac de récupération ou la grille égouttoir ne soit en place.
- Cet appareil est exclusivement destiné à un usage domestique. Le fabricant décline toute responsabilité en cas de dommages résultant d'une utilisation incorrecte de l'appareil.
- Ne transportez pas la machine par la poignée.
- Cette machine ne peut être utilisée qu'avec les capsules Lavazza A MODO MIO. Ne mettez pas vos doigts ou tout autre objet dans le compartiment des capsules. Les capsules ne peuvent être utilisées qu'une seule fois.
- Si la fonction vapeur est utilisée en continue pendant une heure, une pause de 2 minutes est nécessaire entre chaque cycle vapeur.
- Ne jamais mettre en marche la machine lorsque la molette est restée sur la position eau chaude / vapeur.

IT  
EN  
FR  
DE

NL  
ES  
PT  
PL

SV  
DA  
FI  
NO

RU  
UK  
RO  
BR

DE

**Lesen Sie die nachfolgenden Anweisungen sorgfältig durch, bevor Sie das Gerät zum ersten Mal in Betrieb nehmen.**

- Personen (einschließlich Kindern) mit eingeschränkten körperlichen, sensorischen oder geistigen Fähigkeiten oder mit fehlender Erfahrung und Kenntnissen dürfen dieses Gerät nur unter Aufsicht oder nach Anleitung durch eine für ihre Sicherheit verantwortliche Person benutzen.
- Kinder müssen beaufsichtigt werden, um zu gewährleisten, dass diese mit dem Gerät nicht spielen.
- Das Gerät darf nur an Stromquellen angeschlossen werden, deren Spannung und Frequenz mit den Angaben auf dem Typenschild übereinstimmen!
- Das Gerät niemals benutzen oder handhaben, wenn
  - das Netzkabel beschädigt ist,
  - das Gehäuse beschädigt ist.
- Das Gerät darf nur an eine geerdete Steckdose angeschlossen werden. Bei Bedarf kann ein Verlängerungskabel verwendet werden, das mit 10 A belastbar ist.

- Ein beschädigtes Gerät oder Netzkabel muss vom Hersteller, von seinem Service-Vertreter oder einer entsprechend qualifizierten Person instandgesetzt werden, um Gefahren zu vermeiden
- Stellen Sie das Gerät immer auf eine ebene, waagrechte Fläche.
- Lassen Sie das Gerät niemals unbeaufsichtigt, wenn es an die Netzspannung angeschlossen ist.
- Das Gerät und seine Zubehörteile werden im Betrieb heiß. Bedienen Sie es nur an den vorgesehenen Griffen und Knöpfen. Lassen Sie es vor dem Reinigen oder Aufbewahren abkühlen.
- Das Netzkabel darf nicht mit heißen Teilen des Geräts in Berührung kommen.
- Bei der Nutzung der Dampffunktion kann heißes Wasser vom Brühkopf tropfen. **GEFAHR! Das Wasser ist heiß und es besteht Verbrühungsgefahr.**
- Beim Öffnen des Dampfventils spritzt etwas heißes Wasser heraus. Seien Sie vorsichtig und öffnen Sie das Dampfventil langsam. **GEFAHR! Das Wasser ist heiß und es besteht Verbrühungsgefahr.**
- Tauchen Sie das Gerät nicht in Wasser oder andere Flüssigkeit.

- Überschreiten Sie die am Gerät angezeigte maximale Füllmenge nicht.
- Füllen Sie den Wassertank nur mit kaltem Wasser, niemals mit Milch oder anderen Flüssigkeiten.
- Verwenden Sie das Gerät nicht, wenn kein Wasser in den Tank eingefüllt ist.
- Betreiben Sie das Gerät nicht ohne Tropfwanne oder Abtropfgitter.
- Das Gerät ist nur für den Gebrauch im Haushalt bestimmt. Der Hersteller übernimmt keine Haftung für mögliche Schäden, die durch unsachgemäße oder fehlerhafte Benutzung verursacht wurden.
- Tragen Sie die Maschine nicht am Griff.
- In der Maschine können ausschließlich Lavazza A MODO MIO Kapseln verwendet werden. Fassen Sie nicht mit Ihren Fingern in das Kapselfach und stecken Sie keinen Gegenstand hinein. Die Kapseln können nur einmal verwendet werden.
- Sofern die Dampffunktion für mehr als eine Stunde genutzt wurde, ist eine zweiminütige Pause einzulegen, da ansonsten der Dampfauslass überhitzt.
- Schalten Sie die Maschine nie ein, wenn der Dampf-/Heißwasserknopf auf "Dampf" steht.



IT

**1. Posizionare la macchina su una superficie piana** e riempire il serbatoio con acqua fresca potabile e non gasata. *(La macchina non deve essere usata con il serbatoio vuoto!)* Inserire la spina nella presa di corrente e premere il pulsante ON. La macchina è pronta per l'utilizzo quando la spia del pulsante erogazione espresso smette di lampeggiare e la luce diventa costante.

EN

**1. Place the machine on a flat surface** and fill the tank with cold, drinkable and non sparkling water. *(The machine must not be used with empty tank!)* Plug the power cord into the mains and press the ON button. The machine is ready to use when the cup indicator lights stop flashing and become steady.

FR

**1. Posez la machine sur une surface plane** et remplissez le réservoir avec de l'eau potable et non gazeuse. *(La machine ne doit pas être utilisée avec un réservoir vide !)* Branchez le cordon d'alimentation au secteur et pressez sur la touche MARCHE. La machine est prête à l'emploi lorsque les voyants tasse cessent de clignoter et reste allumé.

DE

**1. Stellen Sie die Maschine auf eine ebene Fläche** und füllen Sie den Behälter mit kaltem Wasser (trinkbar und nicht sprudelnd). *(Die Maschine darf nicht mit einem leeren Behälter eingeschaltet werden!)* Stecken Sie das Netzkabel in die Steckdose und drücken Sie die Einschalttaste. Die Maschine ist betriebsbereit, sobald die Tassenanzeigeleuchte nicht mehr blinkt, sondern konstant leuchtet.

**2. Primo utilizzo della macchina:** posizionare un contenitore sotto la lancia vapore / acqua calda e ruotare la manopola sulla posizione desiderata di vapore / acqua calda. Riempire metà del contenitore e riportare la manopola nella posizione iniziale.

**2. When starting the machine for the first time:** Place a bowl under the steam/hot water pipe and turn the knob to the steam/hot water position. Run ½ of the container and turn the knob back.

**2. Lors de la première mise en service de la machine :** Placez un bol sous la buse vapeur/eau chaude et tournez le sélecteur sur la position vapeur/eau chaude. Laissez s'écouler 1/2 du réservoir à eau et remettez le sélecteur sur la position initiale.

**2. Wenn Sie die Maschine zum ersten Mal einschalten:** Stellen Sie ein Gefäß unter das Dampf-/Heißwasserrohr und drehen Sie den Knopf auf die Position Dampf/Heißwasser. Lassen Sie den halben Wasserbehälter durchlaufen und drehen Sie den Knopf zurück.

**3. La macchina non deve essere usata con il serbatoio vuoto!** Se lasciate la macchina senz'acqua per troppo tempo, l'autoinnescò potrebbe bloccarsi. **Per innescare il circuito,** posizionare un contenitore sotto la lancia vapore/acqua calda e ruotare la manopola sulla posizione acqua calda. Quando fuoriesce un getto d'acqua continuo, ruotare la manopola nella posizione iniziale.

**3. The machine must not be used with empty tank!** If you use it without water for a too long time the auto priming could be blocked. **To prime the circuit,** place a bowl under the hot water pipe and turn the knob to the steam/hot water position. When a steady flow comes out from the pipe, turn the knob back.

**3. La machine ne doit pas être utilisée avec le réservoir vide !** Si vous l'utilisez sans eau pendant trop longtemps, l'amorçage automatique pourrait se bloquer. **Pour amorcer le circuit,** placez un récipient sous le tuyau d'eau chaude et tournez la manette sur la position vapeur/eau chaude. Lorsqu'un flux régulier s'écoule de la buse, remettez le sélecteur sur la position initiale.

**3. Die Maschine darf nicht mit einem leeren Tank verwendet werden!** Wird sie zu lange ohne Wasser betrieben, kann die automatische Ansaugung blockieren. **Stellen Sie zur Wiederinbetriebnahme des Ansaugkreislaufs** einen Behälter unter das Heißwasserrohr und drehen Sie den Knopf auf die Position „Dampf/Heißwasser“. Sobald aus dem Rohr ein kontinuierlicher Strahl austritt, drehen Sie den Knopf wieder zurück.



Caratteristiche aggiuntive / Other functions  
Fonctions supplémentaires / Zusatzfunktionen



- 1. Regolare l'altezza dell'erogatore caffè** in base alle diverse misure di tazza tirando in giù o spingendo in su.  
**La macchina è dotata di funzione risparmio energetico** che automaticamente spegne l'apparecchio dopo 30 minuti di inutilizzo.

- 1. Adjust the coffee spout height** for different cup sizes by either pulling it down or pushing it up.  
**The machine is equipped with an energy saving function** that automatically switches it off after 30 min of inactivity.

- 1. Ajustez la hauteur de la buse du café** en fonction des différents formats de tasses en l'abaissant ou en la soulevant.  
**La machine est équipée d'une fonction économie d'énergie** qui éteint automatiquement la machine après 30 minutes d'inactivité.

- 1. Stellen Sie die Höhe des Kaffeeauslass** auf die verschiedenen Fassengrößen ein. Ziehen Sie sie hierfür nach unten oder drücken Sie sie nach oben.  
**Die Maschine ist mit einer Energiesparfunktion ausgerüstet**, die die Maschine automatisch nach 30 Min. ausschaltet, wenn sie in dieser Zeit nicht benutzt wird.



- 2. Cialde A MODO MIO.** Utilizzabile solo con cialde Lavazza A MODO MIO che devono essere inserite nell'apposito vano inserimento cialde. Cialde monodose per preparare una singola dose di caffè/prodotto. **NON** utilizzare le cialde più di una volta. Inserire 2 o più cialde nella macchina potrebbe causare malfunzionamenti.

- 2. A MODO MIO capsules.** Only suitable Lavazza "A MODO MIO" capsules should be placed in the capsule compartment. Single dose capsules brew a single coffee/product. **DO NOT** use the capsules more than once. Inserting 2 or more capsules can cause the machine to malfunction.

- 2. Capsules A MODO MIO.** Seules les capsules adaptées Lavazza « A MODO MIO » doivent être placées dans l'emplacement prévu à cet effet. Les capsules monodoses permettent de préparer une tasse de café. Ne pas réutiliser les capsules. L'insertion de 2 ou plusieurs capsules peut entraîner un dysfonctionnement de la machine.

- 2. A MODO MIO Kapseln.** In das Kapselfach dürfen nur Lavazza „A MODO MIO“ Kapseln eingesetzt werden. Mit Einzelporionskapseln brühen Sie eine Tasse Kaffee. Verwenden Sie die Kapsel **NICHT MEHR** als einmal. Werden zwei oder mehr Kapseln eingesetzt, kann dies zu einer Fehlfunktion der Maschine führen.

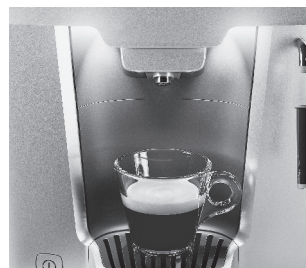

- 3. Lampadina.** La macchina è dotata di una lampadina che illumina la griglia poggia tazze. La luce resterà accesa solo durante il tempo di erogazione e si spegnerà pochi secondi dopo la fine dell'erogazione caffè.

- 3. Light.** The machine is equipped with a lamp which lights up the cup support rack. The light will be on during the brewing time and will switch off a few seconds after the cup is ready.

- 3. Lumière.** La machine est équipée d'un système d'éclairage du support tasse. La lumière s'active le temps de la préparation et s'éteint quelques secondes après que la tasse soit prête.

- 3. Beleuchtung.** Die Maschine ist mit einer Lampe ausgestattet, die das Abstellgitter beleuchtet. Die Lampe schaltet sich während der Brühzeit ein und ein paar Sekunden, nachdem die Tasse voll ist, wieder aus.

IT  
EN  
FR  
DE

NL  
ES  
PT  
PL

SV  
DA  
FI  
NO

RU  
UK  
RO  
BR

La preparazione del caffè / Preparing coffee  
La préparation du café / Kaffeezubereitung



IT

**1. Sollevare la leva e inserire una cialda nel vano inserimento cialda.** Chiudere la leva, premere il pulsante della dose caffè desiderata ed attendere l'erogazione. Quando il caffè è pronto, sollevare la leva. La cialda usata cadrà nel cassetto cialde usate.

EN

**1. Lift the lever, insert a capsule in the compartment.** Close the lever and press either Espresso or Espresso lungo button. When the coffee is ready, lift the lever and the capsule falls down into the used capsules container.

FR

**1. Soulevez le levier et insérez une capsule dans le compartiment.** Réfermez le levier et appuyez soit sur la touche espresso, soit sur la touche espresso lungo. Lorsque le café est prêt, soulevez le levier et la capsule tombe dans le récipient de capsules usagées.

DE

**1. Stellen Sie den Hebel nach oben und setzen Sie eine Kapsel in das Fach.** Schließen Sie den Hebel und drücken Sie die Taste Espresso (klein) oder die Taste Espresso Lungo (groß). Sobald der Kaffee fertig ist, stellen Sie den Hebel nach oben und die Kapsel fällt in den Behälter für verbrauchte Kapseln.



**2. Programmazione quantità di caffè.** Posizionare una tazza sulla griglia poggia tazze. Premere e mantenere premuto il pulsante erogazione espresso dosato o espresso lungo dosato. Rilasciare quando si è raggiunta la quantità di caffè desiderata. La quantità programmata viene memorizzata dalla macchina.

**2. Programming coffee amount.** Place a cup on the cup support rack. Press and hold the espresso or espresso lungo button. Release when desired coffee amount is reached. The programmed quantity is memorized by the machine.

**2. Programmation de la quantité de café.** Placez une tasse sur le repose-tasse. Appuyez soit sur la touche espresso, soit sur la touche espresso lungo et maintenez-la appuyée. Relâchez-la lorsque la quantité de café souhaitée a été atteinte. La quantité programmée est mémorisée par la machine.

**2. Programmieren der Kaffeemenge.** Stellen Sie eine Tasse auf das Abstellgitter. Halten Sie die Taste Espresso (klein) oder die Taste Espresso Lungo (groß) gedrückt. Lassen Sie die Taste los, sobald die gewünschte Kaffeemenge erreicht ist. Die programmierte Menge wird in der Maschine gespeichert.



**3. Funzione vapore / acqua calda.** Posizionare una tazza sotto alla lancia vapore / acqua calda. Ruotare la manopola fino alla posizione vapore/acqua calda, e riportarla nella posizione iniziale per terminare il procedimento.

**3. Hot water function.** Place a cup under the steam spout. Turn the knob to steam/hot water position, and turn it back to stop.

**3. Fonction eau chaude.** Placez une tasse sous la buse de vapeur. Tournez le sélecteur sur la position vapeur/eau chaude, et remettez-le sur la position initiale pour arrêter.

**3. Heißwasserzubereitung.** Stellen Sie eine Tasse unter die Dampfdüse. Drehen Sie den Knopf auf die Position Dampf/Heißwasser und drehen Sie ihn nach der Heißwasserzubereitung wieder zurück.



Utilizzo della funzione vapore / Using the steam function  
 Utilisation de la fonction vapeur / Benutzung der Dampffunktion



**1. Il vapore può essere utilizzato per montare il latte o per scaldare liquidi.** Premere il tasto vapore. La spia lampeggia. Quando la spia è accesa in modo fisso, la macchina è pronta. Inserire un contenitore vuoto sotto la lancia vapore / acqua calda. Ruotare la manopola sulla posizione vapore per pochi secondi per eliminare residui di acqua. Successivamente, ruotare la manopola nella posizione iniziale.

**1. Steam can be used to froth milk or to heat liquids.** Press the steam button. The light is flashing. When steady, the machine is ready. Place an empty container under the spout. Turn knob to steam position for a few seconds to purge residual water. Then close the knob.

**1. La vapeur peut servir à faire mousser le lait ou à chauffer des liquides.** Appuyez sur la touche vapeur. Le voyant clignote. Lorsqu'il est stable, la machine est prête. Placez un récipient vide sous la buse. Tournez le sélecteur sur la position vapeur pendant quelques secondes pour purger l'eau résiduelle. Fermez ensuite le sélecteur.

**1. Dampf kann zum Aufschäumen von Milch und zum Erhitzen von Flüssigkeiten benutzt werden.** Drücken Sie die Dampftaste. Die Lampe blinkt – sobald diese konstant leuchtet ist die Maschine bereit. Stellen Sie ein leeres Gefäß unter die Düse. Drehen Sie den Knopf ein paar Sekunden lang auf die Dampfposition, um das restliche Wasser abzulassen. Drehen Sie dann den Knopf zurück.

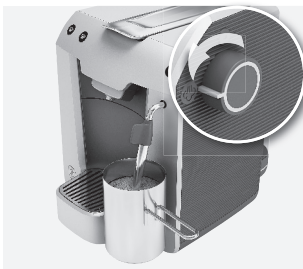

**2. Riempire il contenitore con 1/3 di latte freddo.** Immergere la lancia vapore nel latte e ruotare lentamente la manopola. Muovere lentamente il contenitore verso il basso per ottenere una crema di latte compatta e cremosa. Raggiunto il risultato desiderato, ruotare la manopola nella posizione iniziale e prelevare il contenitore. **Attenzione: la lancia vapore / acqua calda è molto calda! Toccarla solo utilizzando l'apposita presina.**

**2. Fill 1/3 of a container with cold milk.** Immerse the steam spout into the milk and open the knob. Froth the milk by swirling the container. When ready turn the knob back. **Caution: the steam pipe is hot! Always use the plastic handle when touching the steam spout.**

**2. Remplissez 1/3 d'un récipient avec du lait froid.** Immergez la buse vapeur dans le lait et tournez le sélecteur. Faites mousser le lait en remuant le récipient. Une fois prêt, remettez le sélecteur sur la position initiale. **Attention : la buse vapeur est chaude ! Toujours utiliser la poignée en plastique pour manipuler la buse vapeur.**

**2. Füllen Sie 1/3 des Gefäßes mit kalter Milch.** Tauchen Sie die Dampf Düse in die Milch und drehen Sie den Knopf. Schäumen Sie die Milch auf, indem Sie das Gefäß drehen. Drehen Sie nach dem Aufschäumen den Knopf zurück. **Vorsicht: Das Dampfrohr ist heiß! Benutzung nur über den angebrachten Griff.**



**3. Preparazione del caffè dopo aver utilizzato la lancia vapore / acqua calda.** Per preparare il caffè, inserire una cialda, chiudere la leva e premere il pulsante della dose caffè desiderata (prima dell'erogazione caffè viene effettuato un breve ciclo di raffreddamento).

**3. Preparing coffee after steam.** To prepare coffee, insert a capsule, close the lever and press either the Espresso or the Espresso lungo button (there is a short cooling cycle before the coffee comes out).

**3. Préparation d'un café après usage de la vapeur.** Pour préparer un café, insérez une capsule, fermez le levier et appuyez au choix sur la touche espresso ou espresso lungo (il y a un court cycle de refroidissement avant la sortie du café).

**3. Zubereiten von Kaffee nach der Dampferzeugung.** Setzen Sie zur Zubereitung von Kaffee eine Kapsel ein, schließen Sie den Hebel und drücken Sie die Taste Espresso (klein) oder die Taste Espresso Lunggo (groß) (vor dem Durchlauf findet eine kurze Abkühlphase statt).

IT  
EN  
FR  
DE

NL  
ES  
PT  
PL

SV  
DA  
FI  
NO

RU  
UK  
RO  
BR



IT

**1. Spegner la macchina, staccare la spina e lasciar raffreddare la macchina.** Pulire tutte le superfici esterne con un panno umido. Sciacquare il serbatoio dell'acqua quotidianamente.

EN

**1. Turn the machine off, unplug the cord and let the machine cool down.** Wipe all outer surfaces with a damp cloth. Rinse the water tank once a day.

FR

**1. Eteignez la machine, débranchez le cordon et laissez refroidir la machine.** Essuyez toutes les surfaces externes avec un chiffon humide. Rincez le réservoir d'eau une fois par jour.

DE

**1. Schalten Sie die Maschine aus, ziehen Sie das Kabel aus der Steckdose und lassen Sie die Maschine abkühlen.** Wischen Sie das Gehäuse mit einem feuchten Tuch ab. Reinigen Sie den Wasserbehälter einmal täglich.

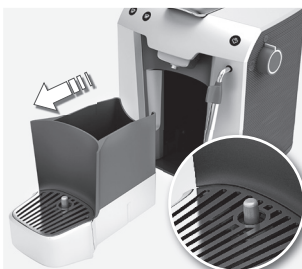

**2. Quando l'indicatore galleggiante è visibile sopra la griglia poggia tazze, il cassetto cialde usate deve essere svuotato.** Sollevare la griglia ed estrarre il cassetto cialde usate. Svuotarlo, risciacquarlo, asciugarlo e rimetterlo al suo posto.  
 Il cassetto raccogli gocce non è lavabile in lavastoviglie (la vernice si può danneggiare).

**2. When the floating indicator is visible above the grid, the drip tray must be emptied.** Lift out grid, tray and waste container. Empty, rinse, dry and put back in place. This procedure should be carried out every two or three days or after 10 brewed coffees.

Drip tray is not dishwasher proof (paint can be damaged).

**2. Lorsque l'indicateur de niveau d'eau est visible au-dessus de la grille, le bac de récupération des liquides doit être vidé.** Retirez la grille, le plateau et le récipient pour capsules usagées. Videz, rincez, séchez et remettez le tout en place. Cette procédure doit être effectuée tous les deux ou trois jours.

Le bac récolte-gouttes ne peut pas être mis au lave-vaisselle.

**2. Wenn der Schwimmer über dem Abstellgitter sichtbar ist, muss die Auffangschale geleert werden.** Nehmen Sie das Gitter, und die Auffangschale heraus. Leeren, spülen und trocknen Sie die Teile und setzen Sie sie wieder ein. Dieser Vorgang sollte alle zwei bis drei Tage oder nach 10 gebrühten Kaffees wiederholt werden.

Die Auffangschale ist nicht spülmaschinenfest.

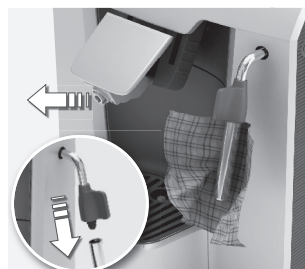

**3. Pulire il beccuccio erogatore caffè.** Abbassare il beccuccio erogatore e rimuoverlo tirando verso di voi. Dopo averlo pulito, rimetterlo nella posizione iniziale. **Pulire la lancia vapore / acqua calda.** Dopo l'uso della lancia vapore / acqua calda, far fuoriuscire il vapore a vuoto per qualche secondo. Pulire la lancia vapore / acqua calda esternamente con un panno umido. Per una pulizia più facile il beccuccio può essere rimosso.

**3. Cleaning the coffee spout.** Pull the spout fully down and remove it by pulling it towards you. Clean and put back in place.

**Cleaning the steam spout.** After using the steam spout, dispense steam for a few seconds. Clean the spout externally with a damp cloth. For an easier cleaning, the pipe can also be removed.

**3. Nettoyer la sortie café.** Tirer la sortie café vers le bas. Retirer la sortie café en tirant le bec verseur vers vous. Nettoyer et remettre en place.

**Nettoyage de la buse de vapeur.** Après avoir utilisé la buse de vapeur, laissez de la vapeur s'échapper pendant quelques secondes. Nettoyez l'extérieur de la buse avec un chiffon humide. Pour un nettoyage plus aisé, la buse se détache.

**3. Reinigen Kaffeeauslass:** Ziehen Sie diesen nach unten vorne ab, reinigen und setzen ihn wieder ein. **Reinigen der Dampföse.** Lassen Sie nach der Verwendung der Dampföse diese noch einige Sekunden dampfen. Wischen Sie die Düse mit einem feuchten Tuch ab. Zur Reinigung kann das Rohrchen ganz leicht entfernt werden.



**1. Decalcificazione.** E' consigliabile decalcificare regolarmente la macchina in base alla durezza dell'acqua (2-3 mesi). Raccomandiamo di utilizzare la soluzione decalcificante EPD4/C/D/E/N/R Electrolux (non utilizzare mai aceto). Rimuovere e svuotare il serbatoio acqua. Riempire il serbatoio con la soluzione decalcificante (seguire attentamente le istruzioni riportate sulla confezione del prodotto).

**1. Decalcifying.** We recommend to decalcify the machine regularly depending on the water hardness (2-3 months). We recommend to use Electrolux decalcifying solution EPD4/C/D/E/N/R (never use vinegar). Remove and empty the water tank. Fill the water tank with decalcifying solution (follow product instructions).

**1. D  tartrage.** Nous vous conseillons de d  tartrer r  guli  rement la machine en fonction de la duret   de l'eau (2-3 mois). Nous vous conseillons d'utiliser la solution de d  tartrage Electrolux EPD4/C/D/E/N/R (n'utilisez jamais de vinaigre). Vider le r  servoir    eau. Remplissez le r  servoir d'eau avec la solution de d  tartrage (suivez les instructions du produit).

**1. Entkalken.** Wir empfehlen Ihnen die Maschine, je nach Wasserh  rte, regelm  sig zu entkalken (2-3 Monate). Wir empfehlen die Electrolux Entkalkungsl  sung EPD4/C/D/E/N/R zu verwenden (benutzen Sie auf keinen Fall Essig). Wassertank entnehmen und entleeren. F  llen Sie den Entkalker in den Wasserbeh  lter (befolgen Sie die Anweisungen des Herstellers).



**2. Posizionare un recipiente sotto alla lancia vapore / acqua calda.** Accendere la macchina. Premere il pulsante vapore per 3 secondi, in seguito ruotare la manopola sulla posizione vapore/acqua calda (la spia vapore e quella del caff   lampeggeranno in maniera alternata durante i 30 minuti del procedimento decalcificante).

**2. Place a bowl under the spout.** Turn on the machine. Press steam button for 3 sec., then turn the knob to steam/hot water position (steam led and coffee led will flash alternately during the 30 minute decalcifying process).

**2. Placez un bol sous la buse vapeur.** Allumez l'appareil. Appuyez sur la touche vapeur pendant 3 s, puis tournez le s  lecteur sur la position vapeur/eau chaude (la LED vapeur et la LED caf   clignotent en alternance pendant les 30 minutes du cycle de d  tartrage).

**2. Stellen Sie ein Gef   unter die Dampfd  se.** Schalten Sie die Maschine ein. Halten Sie die Dampftaste 3 Sek. gedr  ckt, drehen Sie den Knopf auf die Position Dampf/Heiwasser (die Dampfleuchte und die Kaffeeleuchte blinken abwechselnd w  hrend des 30- min  tigen Entkalkungsvorgangs).



**3. Quando tale procedura sar   terminata,** la spia vapore lampegger   pi  velocemente per ricordare agli utenti di ruotare la manopola nella posizione iniziale. Sciacquare il serbatoio dell'acqua in maniera appropriata, riempirlo con acqua fresca potabile e non gasata e rimetterlo al suo posto. Posizionare un contenitore sotto la lancia vapore / acqua calda. Ruotare la manopola e risciacquare la macchina fino a che il serbatoio sar   completamente vuoto.

**3. When the decalcifying process is finished,** steam led will flash fast in order to remind the user to turn the knob back. Rinse the water tank properly, fill it with fresh water and put it back. Place a bowl under the spout. Open the knob and rinse machine until the tank is empty.

**3. Une fois le cycle de d  tartrage termin  ,** la LED vapeur clignote rapidement afin de rappeler    l'utilisateur de remettre le s  lecteur sur la position initiale. Rincez soigneusement le r  servoir d'eau, remplissez-le d'eau fra  che et remettez-le en place. Placez un bol sous la buse. Ouvrez le s  lecteur et rincez la machine jusqu'   ce que le r  servoir soit vide.

**3. Nach Abschluss des Entkalkungsvorgangs** blinkt die Dampfleuchte schnell, um den Benutzer daran zu erinnern, den Knopf wieder zur  ckzudrehen. Reinigen Sie den Wasserbeh  lter gr  ndlich, f  llen Sie ihn mit frischem Wasser und setzen Sie ihn in die Maschine ein. Stellen Sie ein Gef   unter die D  se.   ffnen Sie den Knopf und lassen Sie das Wasser durchlaufen, bis der Beh  lter leer ist.

IT  
EN  
FR  
DE

NL  
ES  
PT  
PL

SV  
DA  
FI  
NO

RU  
UK  
RO  
BR

## Ricerca ed eliminazione dei guasti / Troubleshooting

IT

Anomalie	Possibili cause	Soluzioni
La macchina non si accende.	La macchina non è collegata all'alimentazione.	Collegare la macchina all'alimentazione.
		Contattare il servizio assistenza Electrolux.
La pompa è molto rumorosa. Stanno lampeggiando entrambe le spie erogazione caffè. Non c'è flusso d'acqua.	Non c'è acqua nel serbatoio.	Riempire il serbatoio con acqua fresca potabile e non gasata. 1. Impostare il circuito dell'acqua. 2. Verificare corretta posizione serbatoio.
La leva non raggiunge la posizione di erogazione.	Cialda inserita in modo scorretto.	Svuotare il cassetto cialde usate.
		Ripetere la sequenza, aprire e chiudere la leva. Se ciò non fosse sufficiente, togliere manualmente la cialda dallo scomparto dopo aver scollegato la macchina.
Il caffè è freddo.		Preriscaldare la tazza con acqua calda.
Il caffè è stato fatto troppo velocemente, il caffè preparato non è cremoso.	Cialda già usata.	Aprire la leva ed inserire una nuova cialda.
Il caffè non viene preparato oppure si formano solo gocce.	Il beccuccio della macchina per il caffè è ostruito.	Pulire il beccuccio della macchina per il caffè.
	Il circuito non è stato innescato.	Innescare il circuito dell'acqua.
Non viene erogata acqua calda / vapore.	Il beccuccio dell'erogatore di acqua calda / vapore è ostruito.	Pulire il beccuccio dell'erogatore con un ago (la macchina deve essere scollegata e la manopola vapore / acqua calda deve essere chiusa).
Il latte non fa la schiuma.	Latte non adatto.	Usare latte fresco, parzialmente scremato.
	Il latte è troppo caldo.	Usare latte a temperatura frigorifero.
	Il beccuccio erogatore di acqua calda / vapore è ostruito.	Pulire il beccuccio erogatore di vapore con un ago (la macchina deve essere scollegata e la manopola vapore / acqua calda deve essere chiusa).
La macchina impiega molto tempo per raggiungere la temperatura.	Probabile formazione calcare.	Eseguire procedura decalcificazione.

EN

Problems	Causes	Solutions
The machine does not turn on.	The machine is not connected to the power source.	Connect the machine to the power source.
		Contact Electrolux customer service.
The pump is very noisy. Both indicator lights for small and big cups are flashing. No water flow.	No water in the tank.	Fill the tank with fresh drinking water. 1. Prime the water circuit. 2. Check correct water tank position.
The loading lever doesn't reach the brewing position.	Capsule inserted incorrectly.	Empty the used capsule compartment.
		Repeat the sequence, open and close the lever. If that is not enough remove the capsule manually from the compartment after unplugging the machine.
The coffee is cold.		Preheat the cup with the hot water.
The coffee is brewed too fast, the brewed coffee is not creamy.	Capsule already used.	Open the lever and insert a new capsule.
Coffee is not brewed or brewed in drips only.	Coffee spout is clogged.	Clean the coffee spout.
	Circuit is not primed	Prime the water circuit.
Hot water / steam is not dispensed.	Hot water / steam spout is clogged.	Clean the steam spout with a needle (the machine needs to be unplugged and the steam / hot water knob needs to be closed).
The milk does not froth.	Not suitable milk.	Use fresh, partially skimmed milk.
	The milk is too hot.	Use milk at refrigerator temperature.
	The hot water / steam spout is clogged.	Clean the steam spout with a needle (the machine needs to be unplugged and the steam / hot water knob needs to be closed).
The machine requires a lot of time to heat up.	The machine has limescale build up.	Descale the machine.

## Gestion des pannes / Fehlersuche

FR

Problèmes	Causes	Solutions
La machine ne se met pas en marche.	La machine n'est pas branchée à la source d'alimentation.	Branchez la machine à une source d'alimentation.
		Contactez le service client d'Electrolux.
La pompe est très bruyante. Les voyants espresso et espresso lungo clignotent tous les deux. L'eau ne s'écoule plus.	Le réservoir d'eau est vide.	Remplissez le réservoir avec de l'eau fraîche. 1. Amorcez le circuit d'eau. 2. Assurez-vous que la position du réservoir est correcte.
Le levier ne se replace pas correctement.	La capsule n'est pas insérée correctement.	Videz le récipient à capsules usagées.
		Répétez la séquence, ouvrez et fermez le levier. Si cela ne suffit pas, retirez la capsule manuellement du compartiment après avoir débranché la machine.
Le café est froid.		Préchauffez la tasse avec l'eau chaude.
Le café est préparé trop vite, le café préparé n'est pas crémeux.	La capsule a déjà été utilisée.	Ouvrez le levier et insérez une nouvelle capsule.
Le café n'est pas préparé ou s'écoule uniquement goutte-à-goutte.	La sortie café est bouchée.	Nettoyez la sortie café.
	Le circuit n'est pas amorcé.	Amorcez le circuit à eau.
L'eau chaude / la vapeur n'est pas distribuée.	La buse eau chaude / vapeur est bouchée.	Nettoyez la buse vapeur avec une aiguille (la machine doit être débranchée et le bouton vapeur / eau chaude doit être fermé).
Le lait ne mousse pas.	Le lait utilisé n'est pas adapté.	Utilisez du lait frais, partiellement écrémé.
	Le lait est trop chaud.	Utilisez du lait placé préalablement au réfrigérateur
	La buse eau chaude / vapeur est bouchée.	Nettoyez la buse vapeur avec une aiguille (la machine doit être débranchée et le bouton vapeur / eau chaude doit être fermé).
La durée de montée en température est assez longue.	L'appareil présente un fort dépôt de calcaire.	Détartrez l'appareil.

IT  
EN  
FR  
DE

NL  
ES  
PT  
PL









SV  
DA  
FI  
NO

RU  
UK  
RO  
BR

DE

Probleme	Ursachen	Abhilfen
Die Maschine schaltet sich nicht ein.	Die Maschine ist nicht an die Stromversorgung angeschlossen.	Schließen Sie die Maschine an die Stromversorgung an.
		Wenden Sie sich an den Electrolux Kundendienst.
Die Pumpe ist sehr laut. Die Anzeileuchten der kleinen und großen Tasse blinken. Kein Wasserfluss.	Es ist kein Wasser im Behälter.	Füllen Sie den Behälter mit frischem Trinkwasser. 1. Bringen Sie den Wasserkreislauf zum Ansaugen. 2. Prüfen Sie, ob der Wasserbehälter richtig eingesetzt ist.
Der Ladehebel erreicht die Brühposition nicht.	Die Kapsel ist nicht richtig eingesetzt.	Leeren Sie den Behälter für verbrauchte Kapseln.
		Wiederholen Sie den Vorgang, öffnen und schließen Sie den Hebel. Ist diese Maßnahme nicht ausreichend, entfernen Sie die Kapsel per Hand aus dem Behälter, nachdem Sie die Maschine vom Netz getrennt haben.
Der Kaffee ist kalt.		Wärmen Sie die Tasse mit heißem Wasser vor.
Der Kaffee wird zu schnell gebrüht, der gebrühte Kaffee ist nicht cremig.	Die Kapsel wurde bereits verwendet.	Öffnen Sie den Hebel und setzen Sie eine neue Kapsel ein.
Der Kaffee wird nicht oder nur tröpfchenweise gebrüht.	Die Kaffeeauslass ist verstopft.	Reinigen Sie die Kaffeeauslass.
	Der Kreislauf saugt nicht an.	Bringen Sie den Wasserkreislauf zum Ansaugen.
Es wird kein Heißwasser/Dampf ausgegeben.	Die Heißwasser-/Dampfdüse ist verstopft.	Reinigen Sie die Dampfdüse mit einer Nadel (die Maschine muss vom Netz getrennt und der Knopf für Dampf/Heißwasser geschlossen werden).
Die Milch wird nicht aufgeschäumt.	Die Milch ist nicht zum Aufschäumen geeignet.	Verwenden Sie frische, fettarme Milch.
	Die Milch ist zu heiß.	Verwenden Sie Milch mit Kühlschranktemperatur.
	Die Heißwasser-/Dampfdüse ist verstopft.	Reinigen Sie die Dampfdüse mit einer Nadel (die Maschine muss vom Netz getrennt und der Knopf für Dampf/Heißwasser geschlossen werden).
Die Maschine benötigt viel Zeit zum Aufheizen.	Die Maschine ist verkalkt.	Entkalken Sie die Maschine.

Smaltimento / Disposal  
 Mise au rebut / Entsorgung

<p><b>IT</b></p>	<p><b>Smaltimento</b>  <b>Materiali di imballaggio</b>          I materiali di imballaggio utilizzati sono ecologici e riciclabili. I componenti in plastica sono contrassegnati dalle indicazioni &gt;PE&lt;, &gt;PS&lt;, e così via. Smaltire i materiali di imballaggio negli appositi contenitori presso le isole ecologiche locali.</p>	<p><b>Apparecchio usato</b>            Il simbolo  riportato sull'apparecchio o sulla sua confezione indica che questo prodotto non può essere considerato un normale rifiuto domestico, ma che deve invece essere smaltito presso un apposito punto di raccolta specializzato nel riciclaggio di apparecchiature elettriche ed elettroniche. Lo scrupoloso rispetto delle disposizioni in materia di smaltimento delle apparecchiature elettriche ed elettroniche</p>	<p>contribuisce alla salvaguardia dell'ambiente e alla tutela della salute. Per ulteriori informazioni su come riciclare questo prodotto, contattare il proprio comune di residenza, il servizio di smaltimento rifiuti o il negozio presso il quale è stato acquistato il prodotto.</p>
<p><b>EN</b></p>	<p><b>Disposal</b>  <b>Packaging materials</b>          The packaging materials are environmentally friendly and can be recycled. The plastic components are identified by markings, e.g. &gt;PE&lt;, &gt;PS&lt;, etc. Please dispose of the packaging materials in the appropriate container at the community waste disposal facilities.</p>	<p><b>Old appliance</b>            The symbol  on the product or on its packaging indicates that this product may not be treated as household waste. Instead it shall be handed over to the applicable collection point for the recycling of electrical and electronic equipment. By ensuring this product is disposed of correctly, you</p>	<p>will help prevent potential negative consequences for the environment and human health, which could otherwise be caused by inappropriate waste handling of this product. For more detailed information about recycling of this product, please contact your local city office, your household waste disposal service or the shop where you purchased the product.</p>
<p><b>FR</b></p>	<p><b>Mise au rebut</b>  <b>Matériaux d'emballage</b>          Les matériaux d'emballage sont sans danger pour l'environnement et recyclables. Les éléments en plastique sont identifiés par des marquages comme &gt;PE&lt;, &gt;PS&lt;, etc. Veuillez jeter les emballages dans les conteneurs appropriés de votre centre local de traitement des déchets.</p>	<p><b>Appareils usagés</b>            Le symbole  sur le produit ou sur son emballage indique qu'il ne doit pas être jeté avec les ordures ménagères. Il doit de préférence être confié à un centre de recyclage adapté au traitement des équipements électriques et électroniques. En vous assurant que ce produit est recyclé correctement, vous contribuerez à éviter les</p>	<p>conséquences néfastes pour l'environnement et la santé que pourrait avoir une mauvaise gestion de ce produit en fin de vie. Pour plus d'informations sur le recyclage de ce produit, contactez votre commune, votre service de traitement des ordures ménagères, ou le magasin qui vous a vendu ce produit.</p>
<p><b>DE</b></p>	<p><b>Entsorgung</b>  <b>Verpackungsmaterialien</b>          Die Verpackungsmaterialien sind umweltfreundlich und wiederverwertbar. Die Kunststoffteile tragen Kennzeichnungen, z.B. &gt;PE&lt;, &gt;PS&lt; usw. Entsorgen Sie die Verpackungsmaterialien entsprechend ihrer Kennzeichnung bei den kommunalen Entsorgungsstellen in den dafür vorgesehenen Sammelbehältern.</p>	<p><b>Altgerät</b>            Das Symbol  an Produkt oder Verpackung weist darauf hin, dass das Produkt nicht mit dem normalen Hausmüll entsorgt werden darf. Es muss stattdessen bei der entsprechenden Sammelstelle für Recycling von Elektro- und Elektronikschrott abgegeben werden. Durch die ordnungsgemäße Entsorgung des Produkts können</p>	<p>negative Folgen für Umwelt und Gesundheit vermieden werden. Detaillierte Informationen zum Recyclen des Produkts bietet die Gemeinde, die Müllentsorgung oder der Händler, bei dem das Produkt gekauft wurde.</p>



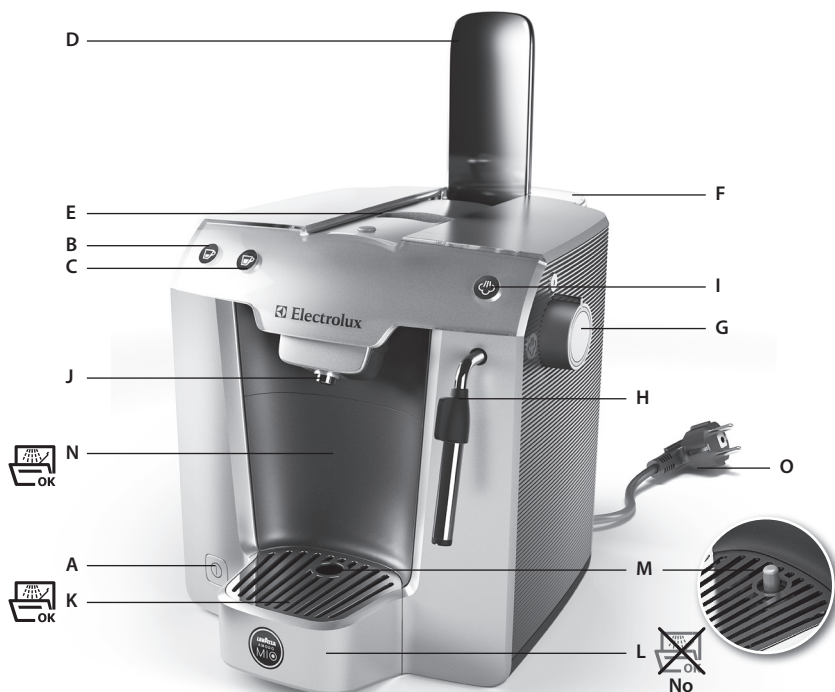

IT  
EN  
FR  
DE

NL  
ES  
PT  
PL

SV  
DA  
FI  
NO

RU  
UK  
RO  
BR

NL

### Onderdelen

- A. Aan/Uit schakelaar
- B. Toets Espresso
- C. Toets Espresso lungo
- D. Hendel
- E. Capsulecompartiment
- F. Waterreservoir
- G. Knop Stoom / Heet water
- H. Heet water / Stoom pijpje
- I. Stoomtoets
- J. Koffie-uitloop
- K. Lekrooster
- L. Lekbak
- M. Vlotter
- N. Container voor gebruikte capsules
- O. Netsnoer & stekker

ES

### Componentes

- A. Tecla de encendido/apagado
- B. Tecla para tazas pequeñas
- C. Tecla para tazas grandes
- D. Palanca
- E. Compartimento para cápsulas
- F. Depósito de agua
- G. Llave de vaporizador / agua caliente
- H. Tubo de vaporizador / agua caliente
- I. Tecla de vapor
- J. Boquilla de café
- K. Rejilla de goteo
- L. Bandeja de goteo
- M. Indicador de agua residual
- N. Portacápsulas para cápsulas usadas
- O. Cable de alimentación y enchufe

PT

### Componentes

- A. Botão de ligar/desligar
- B. Botão de espresso
- C. Botão de espresso longo
- D. Alavanca
- E. Compartimento das cápsulas
- F. Depósito de água
- G. Manipulo de vapor/água quente
- H. Tubo de saída de vapor/água quente
- I. Botão do vapor
- J. Bico do café
- K. Grelha de recolha de gotas
- L. Tabuleiro de recolha de gotas
- M. Indicador de água residual
- N. Compartimento de cápsulas usadas
- O. Ficha e cabo de alimentação

PL

### Części i oznaczenia

- A. Przycisk Wł./Wył.
- B. Przycisk kawy Espresso
- C. Przycisk kawy Espresso lungo
- D. Dźwignia
- E. Komora na kapsułki
- F. Pojemnik na wodę
- G. Dysza pary/gorącej wody
- H. Pokrętko pary/gorącej wody
- I. Przycisk pary
- J. Króciec wylotu kawy
- K. Kratka ociekowa
- L. Tacka ociekowa
- M. Wskaźnik napełnienia tacki ociekowej
- N. Pojemnik na zużyte kapsułki
- O. Przewód zasilający z wtyczką

NL

**Lees de volgende instructies aandachtig door voordat u het apparaat voor de eerste keer in gebruik neemt.**

- Dit apparaat mag niet worden gebruikt door personen (met inbegrip van kinderen) met beperkte lichamelijke, zintuiglijke of geestelijke vermogens, of personen zonder ervaring of kennis, tenzij zij worden begeleid bij of zijn geïnstrueerd over het gebruik van het apparaat door iemand die de verantwoordelijkheid draagt voor hun veiligheid.
- Let op dat kinderen niet met het apparaat spelen.
- Het apparaat mag alleen worden aangesloten op een stroomtoevoer waarvan de spanning en frequentie voldoen aan de specificaties op het classificatieplaatje!
- U mag het apparaat nooit gebruiken of oppakken als
  - het netsnoer beschadigd is,
  - de behuizing beschadigd is.
- Het apparaat mag alleen worden aangesloten op een geaard stopcontact. Indien nodig kan een verlengsnoer worden gebruikt dat geschikt is voor 10 A.
- Als het apparaat of de voedingskabel is beschadigd, moet het apparaat door de fabrikant, de servicevertegenwoordiger of een andere gekwalificeerde persoon worden vervangen om risico's te vermijden.

- Plaats het apparaat altijd op een plat, horizontaal oppervlak.
- Laat het apparaat nooit onbeheerd achter wanneer het is aangesloten op het elektriciteitsnet.
- Het apparaat en het toebehoren worden heet tijdens de bediening. Gebruik alleen de voor gebruik bestemde hendels, knoppen en toetsen. Laat het apparaat eerst even afkoelen voordat u het reinigt of opbergt.
- Het netsnoer mag niet in contact komen met een van de hete onderdelen van het apparaat.
- Wanneer de stoomfunctie wordt gebruikt, kan er heet water uit de koffieuitloop druppelen. **GEVAAR! Het water is heet, pas op dat u zich niet brandt.**
- Wanneer u de stoomklep opent, komt er een scheut heet water naar buiten. Open de stoomklep daarom voorzichtig. **GEVAAR! Het water is heet, pas op dat u zich niet brandt.**
- Dompel het apparaat niet onder in water of een andere vloeistof.
- Vul het apparaat niet met meer water dan de maximaal toegestane hoeveelheid zoals op het apparaat is aangegeven.

- Vul het waterreservoir alleen met koud water. Gebruik nooit melk of andere vloeistoffen.
- Gebruik het apparaat niet als het waterreservoir niet is gevuld.
- Gebruik het apparaat niet zonder de lekbak of het lekrooster.
- Dit apparaat is alleen bestemd voor huishoudelijk gebruik. De fabrikant aanvaardt geen enkele aansprakelijkheid voor mogelijke schade als gevolg van onbehoorlijk of onjuist gebruik.
- Draag het apparaat niet aan de hengel.
- Deze machine mag alleen met Lavazza A MODO MIO capsules worden gebruikt. Steek geen vingers of andere voorwerpen in het capsulecompartiment. De capsules kunnen slechts eenmaal worden gebruikt.
- Als de stoomfunctie langer dan 1 uur achter elkaar wordt gebruikt, moet er steeds 2 minuten tussen elk gebruik in zitten, omdat het handvat anders heet kan worden.
- Zet het apparaat niet aan indien de stoom/het water knop in stoom positie staat.

ES

**Lea detenidamente las siguientes instrucciones antes de utilizar la máquina por primera vez.**

- Este electrodoméstico no está indicado para que lo utilicen personas (incluidos niños) con discapacidades físicas, sensoriales o mentales o que no cuenten con experiencia o conocimientos, a menos que lo hagan bajo supervisión o según las instrucciones de una persona responsable de su seguridad.
- Se deberá controlar que los niños no jueguen con este electrodoméstico.
- Este electrodoméstico debe conectarse exclusivamente a una fuente de alimentación eléctrica cuya tensión y frecuencia se ajusten a las especificaciones de la placa de características.
- Nunca utilice ni manipule el electrodoméstico si
  - el cable de alimentación está dañado
  - el alojamiento está dañado.
- El electrodoméstico solamente deberá conectarse a una toma de alimentación eléctrica puesta a tierra. De ser necesario, puede utilizarse un prolongador compatible para 10 A.
- Si el electrodoméstico o el cable de alimentación no están en perfectas condiciones, deben ser sustituidos

- por el fabricante, por su servicio de asistencia técnica o por personal debidamente homologado, para evitar cualquier peligro.
- Coloque siempre el electrodoméstico sobre una superficie plana y nivelada.
- Nunca deje el electrodoméstico sin vigilancia mientras esté conectado a la red eléctrica.
- Este electrodoméstico y sus accesorios se calientan durante el funcionamiento. Utilice solamente las asas y mandos especificados. Espere a que se enfríe antes de limpiarlo o guardarlo.
- El cable de alimentación eléctrica no debe entrar en contacto con piezas calientes del electrodoméstico.
- Cuando se utiliza la función de vapor, puede gotear agua caliente desde el cabezal infusorador. **¡PELIGRO! El agua caliente supone un riesgo de quemaduras.**
- Al abrir la válvula de vapor sale un chorro de agua caliente. Tenga cuidado y abra la válvula lentamente. **¡PELIGRO! El agua caliente supone un riesgo de quemaduras.**
- No sumerja el electrodoméstico en agua u otro líquido.
- No supere el volumen máximo de llenado indicado en la cafetera.

- Llene el depósito solamente con agua fría: nunca con leche u otros líquidos.
- No utilice el electrodoméstico si no ha llenado el depósito de agua.
- No utilice el electrodoméstico sin la bandeja o rejilla de goteo.
- Este electrodoméstico está previsto exclusivamente para uso doméstico. El fabricante declina toda responsabilidad por los posibles daños que pudieran producirse como consecuencia de su uso inadecuado o incorrecto.
- No transporte la cafetera tirando del asa.
- Esta máquina solo puede utilizarse con cápsulas Lavazza A MODO MIO. No ponga los dedos o cualquier otro objeto en el compartimento de las cápsulas. Las cápsulas pueden utilizarse una sola vez.
- Si la función de vapor se usa de forma continuada durante un período de una hora, debe haber una pausa de 2 minutos después de cada uso de vapor, de lo contrario la palanca puede calentarse.
- Nunca encienda la máquina con el mando en posición vapor/agua caliente.

PT

**Leia as seguintes instruções atentamente antes de utilizar a máquina pela primeira vez.**

- Este aparelho não se destina a ser utilizado por pessoas (incluindo crianças) com deficiências físicas, sensitivas ou mentais, nem com falta de experiência e conhecimentos, a menos que sejam supervisionadas ou instruídas no que se refere à utilização do aparelho por uma pessoa responsável pela sua segurança.
- As crianças deverão ser supervisionadas de modo a garantir que não brinquem com o aparelho.
- O aparelho apenas poderá ser ligado a uma tomada com uma tensão e frequência em conformidade com as especificações na placa de classificação!
- Nunca utilize nem pegue no aparelho se
  - o cabo de alimentação estiver danificado,
  - a caixa estiver danificada.
- O aparelho apenas deve ser ligado a uma tomada ligada à terra. Se necessário, é possível utilizar um cabo de extensão adequado a 10 A.
- Se o aparelho ou o cabo de alimentação estiver danificado, terá de ser substituído pelo fabricante, pelo representante da assistência técnica

ou por uma pessoa com habilitações semelhantes, de modo a evitar possíveis riscos.

- Coloque sempre o aparelho numa superfície plana.
- Nunca deixe o aparelho sem assistência enquanto estiver ligado à alimentação da rede pública.
- O aparelho e os acessórios aquecem durante o funcionamento. Utilize apenas os cabos e botões designados. Deixe arrefecer antes de limpar e arrumar.
- O cabo de alimentação não deve entrar em contacto com nenhuma peça quente do aparelho.
- Quando a função de vapor estiver a ser utilizada poderá ocorrer o gotejamento de água quente a partir da cabeça de infusão. **PERIGO! A água está quente, existe o risco de se escaldar.**
- Quando a válvula de vapor é aberta, sai um esguicho de água quente. Tenha cuidado e abra a válvula de vapor lentamente. **PERIGO! A água está quente, existe o risco de se escaldar.**
- Não mergulhe o aparelho em água ou em nenhum outro líquido.
- Não ultrapasse o volume máximo de enchimento como é indicado nos aparelhos.

- Encha o depósito de água apenas com água fria, nunca com leite ou outros líquidos.
- Não utilize o aparelho se o depósito de água não estiver cheio.
- Não utilize o aparelho sem o tabuleiro de gotejamento ou a grelha de gotejamento.
- Este aparelho destina-se apenas à utilização doméstica. O fabricante não aceita qualquer responsabilidade por possíveis danos causados por uma utilização inadequada ou incorrecta.
- Não transporte a máquina segurando-a pela pega.
- Esta máquina só pode ser utilizada com cápsulas Lavazza A MODO MIO. Não coloque os dedos ou qualquer objecto no compartimento das cápsulas. As cápsulas podem ser usadas apenas uma vez.
- Se a função vapor/água quente for utilizada, de forma contínua, por um período superior a 1 hora, deverá aguardar 2 minutos após cada utilização da função vapor/água quente, já que o tubo de vapor orientável pode ficar quente.
- Nunca ligue a máquina de café com o manípulo de vapor/água quente na posição de vapor/água quente.

IT  
EN  
FR  
DE

NL  
ES  
PT  
PL

SV  
DA  
FI  
NO

RU  
UK  
RO  
BR

PL

**Przed pierwszym użyciem urządzenia należy uważnie przeczytać poniższe instrukcje.**

- Urządzenia nie powinny obsługiwać osoby (w tym dzieci) z zaburzeniami układu ruchowego lub czuciowego, upośledzone umysłowo oraz nieposiadające odpowiedniej wiedzy bądź doświadczenia. Osoby takie mogą używać urządzenia wyłącznie po otrzymaniu instrukcji dotyczących jego obsługi lub pod nadzorem osoby odpowiedzialnej za ich bezpieczeństwo.
- Należy pilnować, aby dzieci nie bawiły się urządzeniem.
- Urządzenie można podłączyć tylko do źródła zasilania, którego napięcie i częstotliwość odpowiada specyfikacji na naklejce znamionowej!
- Nie wolno używać ani podnosić urządzenia, jeśli
  - przewód zasilający jest uszkodzony,
  - obudowa jest uszkodzona.
- Urządzenie musi być podłączone do gniazdka z uziemieniem. Jeśli trzeba, można użyć przewodu przedłużającego przystosowanego do prądu 10 A.
- W przypadku uszkodzenia przewodu zasilającego powinien być on wymieniony przez producenta, autoryzowany punkt serwisowy lub osobę o odpowiednich kwalifikacjach.

- Urządzenie należy ustawić na płaskiej, równej powierzchni.
- Nigdy nie należy pozostawiać urządzenia bez nadzoru, jeśli jest ono podłączone do źródła zasilania.
- Urządzenie i akcesoria silnie nagrzewają się podczas pracy. Należy korzystać wyłącznie ze wskazanych uchwytów i pokręteł. Przed czyszczeniem lub magazynowaniem urządzenie musi ostygnąć.
- Przewód zasilający nie powinien stykać się z żadnym gorącym elementem urządzenia.
- Kiedy używana jest funkcja pary, z głowicy zaparzającej może kapać gorąca woda. **NIEBEZPIECZYSTWO! Woda jest gorąca i może spowodować poparzenie.**
- W momencie otwarcia zaworu pary wydostaje się z niego porcja gorącej wody pod ciśnieniem. Należy zachować ostrożność i powoli otwierać zawór. **NIEBEZPIECZYSTWO! Woda jest gorąca i może spowodować poparzenie.**
- Nie należy zanurzać urządzenia w wodzie ani żadnym innym płynie.
- Nie należy przekraczać maksymalnego poziomu napełnienia oznaczonego na urządzeniu.

- Zbiornik na wodę należy napełnić wyłącznie zimną wodą, nigdy mlekiem lub innymi płynami.
- Nie należy korzystać z urządzenia, jeśli zbiornik na wodę jest pusty.
- Nie należy korzystać z urządzenia bez tacki lub płytki ociekacza.
- Urządzenie jest przeznaczone tylko do użytku domowego. Producent nie ponosi żadnej odpowiedzialności za ewentualne szkody wynikające z niewłaściwego lub nieprawidłowego użycia.
- Nie podnosić urządzenia, trzymając za uchwyt.
- Urządzenie może być używane jedynie z kapsułkami Lavazza A MODO MIO. Nie wolno wkładać palców lub innych przedmiotów do komory na kapsułki. Każdej kapsułki można użyć jedynie jeden raz.
- Jeśli funkcja pary jest używana nieprzerwanie przez godzinę należy koniecznie zrobić 2 minuty przerwy po każdym wytwarzaniu pary w przeciwnym razie dźwignia może być gorąca.
- Nie wolno włączać urządzenia gdy pokrętko pary/gorącej wody jest w pozycji pary.

## Het eerste gebruik / Introducción

### Iniciar o funcionamento / Rozpoczęcie użytkowania /



NL

**1. Plaats het apparaat op een vlak oppervlak** en vul het reservoir met koud water. (*Het apparaat mag niet worden gebruikt als het reservoir leeg is!*) Steek de stekker in het stopcontact en druk op de knop ON. Het apparaat is gebruiksklaar als de lampjes van de espresso en de espresso lungo toets ophouden met knipperen en blijven branden.

**2. Wanneer u de machine voor de eerste maal gebruikt**, moet u een kom onder het Heet water / Stoom pijpje plaatsen en de knop naar de stand stoom / heet water draaien. Laat 1/2 van het reservoir lopen en draai de knop terug.

**3. Het apparaat mag niet met een leeg reservoir worden gebruikt!** Als u het te lang zonder water gebruikt, dan kan de auto-bereiding worden geblokkeerd. **Plaats om het circuit** op gang te brengen een opvangbak onder de warmwaterleiding en zet de knop in de stand stoom/heet water. Als er een stabiele stroom uit het pijpje komt, draait u de knop terug.

ES

**1. Coloque la máquina sobre una superficie plana** y llene el depósito con agua fría. (*No utilice la máquina con el depósito vacío.*) Conecte el cable de alimentación a la red y toque la tecla ON (encendido). La máquina está lista para usar cuando el indicador luminoso de la taza deja de parpadear y pasa a estar constantemente iluminado.

**2. Para utilizar la máquina por primera vez:** Coloque un recipiente bajo el tubo del vaporizador / agua caliente y gire la llave a la posición de vapor / agua caliente. Vacíe la mitad del depósito y cierre la llave.

**3. La máquina no se debe usar con el depósito vacío.** Si la utiliza sin agua durante mucho tiempo, el cebado automático podría bloquearse. **Para cebar el circuito** coloque un recipiente bajo el grifo de agua caliente y gire el mando a la posición de vapor/agua caliente. Cuando salga un flujo constante del tubo, vuelva a girar el botón.

PT

**1. Coloque a máquina sobre uma superfície plana** e encha o depósito com água fria. (*A máquina não pode ser utilizada com o depósito vazio!*) Ligue o cabo de alimentação numa tomada elétrica e prima o botão de ligar (ON). A máquina fica pronta para utilização quando as luzes indicadoras de espresso deixam de piscar e ficam acesas.

**2. Quando ligar a máquina pela primeira vez:** Coloque uma taça debaixo do tubo de vapor/água quente e rode o manipulô para a posição de vapor/ água quente. Faça sair 1/2 depósito e rode o manipulô para a posição inicial.

**3. A máquina não pode ser utilizada com o depósito vazio!** Se a utilizar sem água durante demasiado tempo, a auto-preparação poderá ficar bloqueada. **Para preparar o circuito**, coloque uma taça debaixo do tubo de água quente e rode o botão para a posição de vapor/água quente. Quando sair um fluxo constante do tubo, rode o botão para fechar.

PL

**1. Umieścić urządzenie na płaskim podłożu** i napełnić zbiornik na wodę zimną wodą. (*Nie wolno używać urządzenia z pustym zbiornikiem!*) Włożyć wtyczkę przewodu zasilania do gniazdka i nacisnąć przycisk Wł. Urządzenie jest gotowe do użycia, kiedy kontrolki wskaźników kawy przestaną migać i zaczną świecić w sposób ciągły.

**2. Podczas pierwszego uruchomienia urządzenia:** Ustawić naczynie pod dyszą pary/gorącej wody i obrócić pokrętkę do pozycji pary/gorącej wody. Napełnić pół pojemnika i obrócić pokrętkę wstecz.

**3. Nie wolno używać maszyny z pustym zbiornikiem!** Jeśli maszyna będzie używana bez wody zbyt długo, układ automatycznego zalewania może ulec zablokowaniu. **Aby napełnić układ wodą**, należy umieścić naczynie pod rurką wypływu gorącej wody i obrócić pokrętkę do położenia pary/gorącej wody. Gdy z wylotu zacznie wypływać woda stałym strumieniem, należy ustawić pokrętkę w pierwotnym położeniu.



**1. U kunt de hoogte van de koffie-uitloop afstellen** door deze naar beneden te trekken of omhoog te duwen. **De machine werd voorzien van een energiebesparende functie** die de machine automatisch na 30 minuten inactiviteit uitschakelt.

**1. Ajuste la altura de la boquilla de café** para los diferentes tamaños de taza tirando de ella o empujándola. **La máquina está equipada con una función de ahorro de energía** que la apaga automáticamente después de 30 minutos de inactividad.

**1. Ajuste a altura do bico do café** para os diferentes tamanhos de espresso puxando-o para baixo ou empurrando-o para cima. **A máquina possui uma função de poupança de energia** que a desliga automaticamente após 30 min. de inatividade.

**1. Wyregulować wysokość króćca** wylotu kawy dla różnych wielkości filiżanek albo pociągając go do dołu albo wciskając go do góry. **Urządzenie jest wyposażone w funkcję oszczędzania energii**, która automatycznie wyłączy je po upływie 30 minut nieużywania.



**2. A MODO MIO capsules.** Er mogen uitsluitend Lavazza A MODO MIO capsules in het capsulecompartiment worden geplaatst. Met de capsules voor een kopje zult u één koffie / product kunnen zetten. Gebruikt de capsules NIET MEER dan eenmaal. Als u 2 of meerdere capsules inbrengt, dan kan dit de machine beschadigen.

**2. Cápsulas A MODO MIO.** Coloque exclusivamente cápsulas Lavazza "A MODO MIO" en el compartimento de las cápsulas. Las cápsulas de una dosis preparan una taza de café/producto. NO utilice las cápsulas más de una vez. La colocación de 2 o más cápsulas puede hacer que la máquina no funcione correctamente.

**2. Cápsulas A MODO MIO.** Apenas as cápsulas Lavazza "A MODO MIO" podem ser colocadas no compartimento de cápsulas. As cápsulas unidose permitem tirar um café/producto. NÃO utilize as cápsulas mais de uma vez. Se introduzir 2 ou mais cápsulas, a máquina pode avariar.

**2. Kapsułki A MODO MIO.** W tym urządzeniu można używać wyłącznie kapsułek Lavazza „A MODO MIO”. Należy je umieścić w przezronionej dla nich komorze. Kapsułka z pojedynczą porcją umożliwia zaparzenie jednej kawy/napoju. NIE WOLNO używać jednej kapsułki więcej niż jeden raz. Włożenie 2 lub więcej kapsułek może spowodować uszkodzenie urządzenia.

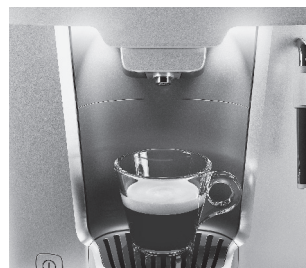

**3. Verlichting.** De machine werd voorzien van een lampje dat het lekrooster verlicht. Tijdens het koffie zetten zal het lampje oplichten en zal enkele seconden nadat de kop koffie klaar is, worden uitgeschakeld.

**3. Luz piloto.** La máquina está equipada con una luz que ilumina la rejilla de goteo. La luz se encenderá durante la preparación del café y se apagará unos segundos después.

**3. Luz.** A máquina possui uma luz que ilumina a grelha de recolha de gotas. A luz permanece acesa durante a saída do café e desliga-se alguns segundos após a chávina estar pronta.

**3. Oświetlenie.** Urządzenie wyposażone jest w lampkę, która oświetla kratkę ociekową. Lampka będzie się świecić w czasie parzenia i zgaśnie kilka sekund po napełnieniu filiżanki.

IT  
EN  
FR  
DE

NL  
ES  
PT  
PL

SV  
DA  
FI  
NO

RU  
UK  
RO  
BR

## Koffie zetten / La preparación de café Preparação de café / Przygotowanie kawy



NL

**1. Til de hendel omhoog, plaats een capsule in het compartiment.**  
Sluit de hendel en druk op de toets Espresso of Espresso lungo. Als de koffie klaar is, til de hendel omhoog en de capsule zal in de container voor gebruikte capsules vallen.



ES

**1. Levante la palanca y coloque una cápsula en el compartimento.**  
Cierre la palanca y pulse la tecla para una taza grande o pequeña. Cuando se haya preparado el café, levante la palanca y la cápsula caerá en el portacápsulas para cápsulas usadas.

PT

**1. Levante a alavanca, introduza uma cápsula no compartimento.**  
Feche a alavanca e prima o botão de espresso ou espresso lungo. Quando o café estiver pronto, levante a alavanca e a cápsula cai, automaticamente, para o compartimento de cápsulas usadas.

PL

**1. Podnieść dźwignię, włożyć kapsułkę do komory.** Zamknąć dźwignię i nacisnąć przycisk kawy Espresso albo Espresso lungo. Kiedy kawa jest gotowa, podnieść dźwignię a kapsułka wypadnie do pojemnika na zużyte kapsułki.

**2. De hoeveelheid koffie programmeren.** Plaats een kopje op het rooster. Houd de toets Espresso of Espresso lungo ingedrukt. Laat deze toets los wanneer er voldoende koffie is. De geprogrammeerde hoeveelheid wordt door de machine opgeslagen.

**2. Programación de la cantidad de café.** Coloque una taza en la rejilla de la bandeja. Mantenga pulsada la tecla para tazas pequeñas o grandes. Suéltela cuando se haya preparado la cantidad de café deseada. La cantidad de café programada es memorizada por la máquina.

**2. Programar a quantidade de café.** Coloque uma chávena na grelha do tabuleiro. Prima e mantenha premido o botão de chávena pequena ou grande. Liberte quando tiver saído a quantidade de café desejada. A quantidade programada é memorizada pela máquina.

**2. Programowanie ilości kawy.** Umieścić filiżankę na kratce ociekowej Nacisnąć i przytrzymać przycisk Espresso lub Espresso lungo. Puścić po uzyskaniu wymaganej ilości kawy. Zaprogramowana ilość jest zapamiętywana przez urządzenie.

**3. De functie Heet water.** Plaats een kop onder het stoompijpje. Draai de knop naar de stand Heet water / Stoom, en draai de knop terug naar Stop.

**3. Función de agua caliente.** Coloque una taza debajo del tubo vaporizador. Gire la llave a la posición de vaporizador/agua caliente, y ciérrela para detenerla.

**3. Função de água quente.** Coloque uma chávena debaixo do tubo de saída de vapor. Rode o manípulo para a posição de vapor/água quente e rode-o para trás para parar.

**3. Funkcja gorącej wody.** Umieścić filiżankę pod dyszą pary. Obrócić pokrętkę do położenia pary/gorącej wody a następnie obrócić z powrotem do położenia stop.





**1. Er kan stoom worden gebruikt om melk op te schuimen of vloeistoffen op te warmen.** Druk op de knop Stoom. Het lampje knippert. Als het lampje oplicht, dan is de machine klaar. Plaats een leeg opvangreservoir onder het pipje. Draai de knop enkele seconden naar de stand Stoom om restwater te spoelen. Vervolgens sluit u de knop.

**1. El vapor se puede utilizar para espumar leche o calentar otros líquidos.** Toque la tecla de vapor. El piloto parpadea. Cuando permanezca iluminado, la cafetera estará lista. Coloque un recipiente vacío bajo el tubo. Gire la llave a la posición de vapor durante unos segundos para vaciar el agua residual. A continuación, cierre la llave.

**1. O vapor pode ser utilizado para espumar leite ou aquecer líquidos.** Prima o botão do vapor. A luz fica intermitente. Quando estiver fixa, a máquina está pronta. Coloque um recipiente vazio debaixo do tubo. Rode o manípulo para a posição de vapor durante alguns segundos para expelir água residual. Em seguida, feche o manípulo.

**1. Para może zostać użyta do spieniania mleka lub podgrzewania cieczy.** Nacisnąć przycisk pary. Kontrolka miga. Kiedy świeci stale urządzenie jest gotowe. Włożyć pustą pojemnik pod dyszę. Obrócić pokrętkę do położenia pary na kilka sekund, aby usunąć resztki wody. Następnie ustawić pokrętkę w pierwotnym położeniu.

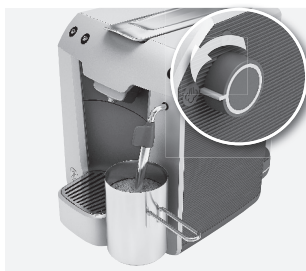

**2. Vul een kop voor ongeveer 1/3 met koude melk.** Plaats het stoompijpje in de melk en open de knop. Schuim de melk op door met het kopje te draaien. Wanneer u klaar bent, draait u de knop terug. **Opgelet: het stoompijpje is heet! Pak het stoompijpje alleen vast aan het handgreepje.**

**2. Llene 1/3 de un recipiente con leche fría.** Introduzca el tubo vaporizador en la leche y abra la llave. Espume la leche girando el recipiente. Cuando la leche esté lista, cierre la llave. **Precaución: el tubo de vapor está caliente. Manipular solo utilizando el asa.**

**2. Encha 1/3 de um recipiente com leite frio.** Mergulhe o tubo de saída de vapor no leite e abra o manípulo. Espume o leite girando o recipiente. Quando terminar, rode o manípulo para a posição inicial. **Cuidado: o tubo do vapor fica quente! Manuseie o tubo de saída de vapor com o manípulo.**

**2. Napełnić 1/3 pojemnika zimnym mlekiem.** Zanurzyć końcówkę dyszy w mleku i odtworzyć pokrętkę wylot pary. Spienić mleko obracając pojemnikiem. Kiedy będzie gotowe zamknąć wylot pary. **Uwaga: dysza pary jest gorąca! Należy trzymać ją wyłącznie za przeznaczony do tego uchwyt.**



**3. Na het stomen de koffie zetten.** Om koffie te zetten, brengt u een capsule in, sluit u de hendel en drukt u op de Espresso of Espresso lungo (er vindt een korte koelcyclus plaats voordat de koffie begint te vloeien).

**3. Preparación del café tras el vapor.** Para preparar café, introduzca una cápsula, cierre la palanca y toque la tecla de selección de taza pequeña o grande (hay un breve ciclo de enfriado antes de que comience a salir el café).

**3. Preparar café após tirar vapor.** Para preparar café, introduza uma cápsula, feche a alavanca e prima o botão de espresso ou espresso lungo (ocorre um curto ciclo de arrefecimento antes de o café sair).

**3. Przygotowanie kawy po parze.** W celu przygotowania kawy włożyć kapsułkę, zamknąć dźwignię i nacisnąć albo przycisk kawy Espresso albo Espresso lungo (przed wyjściem kawy nastąpi krótki cykl chłodzenia).

IT  
EN  
FR  
DE

NL  
ES  
PT  
PL

SV  
DA  
FI  
NO

RU  
UK  
RO  
BR



NL

**1. Schakel het apparaat uit, haal de stekker uit het stopcontact en laat de machine afkoelen.** Maak de buitenzijde met een vochtige doek schoon. Spoel het waterreservoir eenmaal per dag.

ES

**1. Apague la máquina, desenchufe el cable y déjela enfriar.** Limpie todas las superficies exteriores con un trapo húmedo. Limpie el depósito de agua una vez al día.

PT

**1. Desligue a máquina, desligue o cabo e permita que a máquina arrefeça.** Limpe todas as superfícies exteriores com um pano húmido. Enxagúe o depósito de água uma vez por dia.

PL

**1. Wyłączyć urządzenie, wyciągnąć z gniazdka wtyczkę przewodu i pozostawić urządzenie do ochłodzenia.** Wytrzeć wszystkie powierzchnie zewnętrzne wilgotną ściereczką. Raz dziennie przepłukać zbiornik na wodę.

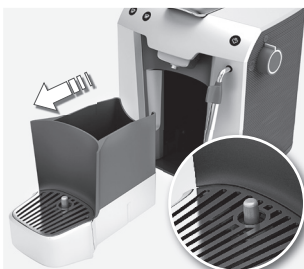

**2. Als de vlotter zichtbaar wordt** (boven het lekrooster), dan moet de lekbak worden geleegd. Verwijder het rooster, de lekbak en container voor lege capsules. Leeg , spoel en droog deze en plaats ze terug. Deze procedure moet elke twee of drie dagen worden uitgevoerd, of na 10 kopjes koffie.  
 Lekbak is niet vaatwasserbestendig (lak kan beschadigen).

**2. Cuando el flotador sea visible por encima de la rejilla de goteo,** deberá vaciar la bandeja. Retire la rejilla, la bandeja y el recipiente de agua residual. Vacíe, limpie, seque y vuelva a colocarlos en su posición. Este procedimiento debe realizarse cada dos o tres días o después de preparar 10 cafés.  
 La bandeja de goteo no es apta para lavavajillas (la pintura puede dañarse).

**2. Quando o indicador flutuante estiver acima da grelha de recolha de gotas,** é necessário esvaziar o tabuleiro. Levante a grelha, o tabuleiro e o depósito de água residual. Esvazie, enxagúe, seque e volte a colocar. Este procedimento deve ser efectuado a cada dois ou três dias ou após tirar 10 cafés.  
 Tabuleiro de recolha de gotas não é à prova de máquina de lavar loiça (a tinta pode ficar danificada).

**2. Kiedy wskaźnik pływakowy jest widoczny powyżej kratki ociekowej,** tacka ociekowa musi zostać opróżniona. Wyjąć tackę i kratkę ociekową oraz pojemnik na zużyte kapsułki. Opróżnić, przepłukać, wysuszyć i odstawić na miejsce. Ta procedura powinna być wykonywana co każde dwa lub trzy dni albo po 10 zaparzonych kawach.  
 Tacki ociekowej nie można myć w zmywarce (grozi to uszkodzeniem lakieru).

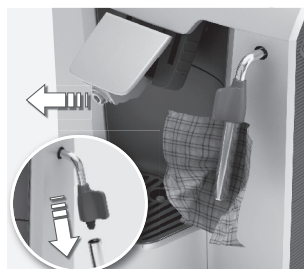

**3. Schoonmaken van de koffietuit.** Trek de koffietuit helemaal naar beneden en verwijder deze door hem naar je toe te trekken. Maak deze schoon en plaats hem terug.  
**Het stoompijpe reinigen.** Nadat u het stoompijpe hebt gebruikt, schakelt u de stoomfunctie enkele seconden in. Maak het pijpje aan de buitenzijde met een vochtige doek schoon. Om het schoonmaken te vergemakkelijken, kan het pijpje worden verwijderd.

**3. Limpieza de la salida de café.** Tire del tubo de salida de café hasta el final y retírelo tirando de él hacia usted. Limpiar y colocarlo de nuevo.  
**Limpieza del tubo vaporizador.** Tras utilizar el tubo vaporizador, deje salir vapor durante unos segundos. Limpie el tubo externamente con un paño húmedo. Para una limpieza más fácil el tubo puede ser removido.

**3. Limpeza do bocal de saída do café.** Puxe o bocal de saída do café para baixo e retire-o, puxando-o para si. Limpe-o e volte a colocá-lo.  
**Limpar o tubo de saída de vapor.** Após utilizar o tubo de saída de vapor, liberte vapor durante alguns segundos. Limpe o tubo por fora com um pano húmido. O tubo de saída de vapor/água quente pode ser removido para uma limpeza mais fácil.

**3. Czyszczenie króćca wylotu kawy.** Wyciągnąć króćciec wylotu kawy w całości do dołu i wyjąć go pociągając do siebie. Po oczyszczeniu założyć króćciec na miejsce.  
**Czyszczenie dyszy pary.** Po użyciu dyszy pary, wypuszczać przez kilka sekund parę. Oczyszczyć dyszę od zewnątrz wilgotną ściereczką. Rurkę można zdjąć, aby ułatwić czyszczenie.



**1. Ontkalken.** We raden aan om de machine regelmatig te ontkalken, afhankelijk van de waterhardheid (2–3 maanden). We raden het gebruik van de Electrolux ontkalker EPD4/C/D/E/N/R aan (gebruik nooit azijn). Verwijder de watertank en leeg deze. Giet de ontkalker in het waterreservoir (volg de gebruiksaanwijzingen van het van het product op).

**1. Descalcificación.** Le recomendamos descalcificar la máquina con regularidad, dependiendo de la dureza del agua (2–3 meses). Nosotros recomendamos la utilización de la solución de descalcificación EPD4/C/D/E/N/R de Electrolux (no utilice vinagre). Retirar y vaciar el tanque de agua. Llene el depósito de agua con solución de descalcificación (siga las instrucciones del producto).

**1. Descalcificação.** Recomendamos que descalcifique a máquina regularmente, dependendo da dureza da água (2–3 meses). Recomendamos que utilize a solução descalcificadora Electrolux EPD4/C/D/E/N/R (nunca utilize vinagre). Retire e esvazie o depósito de água. Coloque a solução descalcificadora no depósito de água (siga as instruções do produto).

**1. Odkamienianie.** Zalecamy regularne odkamienianie urządzenia zależnie od twardości wody (2–3 miesiący). Zalecamy stosowanie roztworu do odkamieniania Electrolux EPD4/C/D/E/N/R (nigdy nie wolno stosować octu). Wyjąć i opróżnić zbiornik na wodę. Wlać roztwór odkamieniający do zbiornika wody (postępować zgodnie z instrukcją).



**2. Plaats een kom** onder het stoompijpe. Zet de machine aan. Druk 3 seconden op de knop Stoom, vervolgens draait u de knop naar de stand Stoom / Heet water (het LED Stoom en Koffie zullen 30 minuten knipperen tijdens de ontkalking).

**2. Coloque un recipiente bajo el tubo vaporizador.** Encienda la máquina. Pulse la tecla de vapor durante 3 s y gire la llave a la posición de vapor / agua caliente (el LED de vapor y el LED de café parpadearán de forma alternativa durante los 30 minutos del proceso de descalcificación).

**2. Coloque uma taça debaixo do tubo de saída de vapor.** Ligue o aparelho. Prima o botão de vapor durante 3 seg. e, de seguida, rode o manípulo para a posição de vapor/água quente (os LEDs de vapor e café acendem alternadamente durante os 30 minutos do processo de descalcificação).

**2. Pod dyszą pary umieścić naczynie.** Włączyć urządzenie. Nacisnąć przycisk pary na 3 sekundy, a następnie obrócić pokrętko do pozycji pary/wody (diody kawy i diody pary będą migać na przemian przez 30 minut procesu odkamieniania).



**3. Wanneer het ontkalken is voltooid,** dan zal het LED Stoom snel knipperen om de gebruiker er aan te herinneren om de knop terug te draaien. Spoel het waterreservoir uit, vul het met water en plaats het terug. Plaats een kom onder het pijpje. Open de knop en spoel de machine totdat het reservoir leeg is.

**3. Cuando haya terminado el proceso de descalcificación,** el LED de vapor parpadeará con rapidez para recordar al usuario que debe cerrar la llave. Limpie el depósito de agua correctamente, llénelo con agua limpia y vuelva a colocarlo. Coloque un recipiente bajo el tubo. Abra la llave y limpie la máquina hasta que el depósito quede vacío.

**3. Quando o processo de descalcificação terminar,** o LED do vapor pisca rapidamente para lembrar ao utilizador que deve rodar o manípulo para trás. Enxágue o depósito de água adequadamente, encha-o com água fresca e coloque-o na máquina. Coloque uma taça debaixo do tubo. Abra o manípulo e lave a máquina até esvaziar o depósito.

**3. Kiedy proces odkamieniania zostanie zakończony,** dioda pary będzie szybko migać aby przypomnieć użytkownikowi o obróceniu pokrętki na pierwotne położenie. Przepłukać odpowiednio zbiornik na wodę, napełnić świeżą wodą i włożyć z powrotem na miejsce. Ustawić naczynie pod dyszą. Obrócić pokrętko i przepuszczać wodę przez urządzenie do czasu opróżnienia zbiornika.

IT  
EN  
FR  
DE

NL  
ES  
PT  
PL

SV  
DA  
FI  
NO

RU  
UK  
RO  
BR

## Problemen oplossen / Solución de problemas

NL

Problemen	Oorzaken	Oplossingen
Het apparaat gaat niet aan.	De stekker van het apparaat zit niet goed in het stopcontact.	Steek de stekker in het stopcontact.
		Neem contact op met Electrolux Service
De pomp maakt veel lawaai. Beide controlelampjes voor kleine en grote koppen knipperen. Er komt geen water.	Het waterreservoir is leeg.	Vul het waterreservoir met schoon drinkwater. 1. Breng het watercircuit op gang. 2. Controleer de juiste positie van de watertank.
De laadhendel bereikt niet de brouwpositie.	Cupje verkeerd ingevoerd.	Leeg het gebruikte capsulecompartiment.
		Herhaal de volgorde, open en sluit de hendel. Als dat niet voldoende is dient u het cupje te verwijderen uit het compartiment nadat u de stekker van het apparaat uit het stopcontact heeft gehaald.
De koffie is te koud.		Warm de kop voor met heet water.
De koffie is te snel gebrouwen, de gebrouwen koffie is niet romig.	Cupje al gebruikt.	Open de hendel en plaats een nieuw cupje.
Koffie wordt niet gebrouwen of komt er alleen druppelend uit.	Het koffiemondstuk is verstopt.	Reinig het koffiemondstuk.
	Circuit is niet klaar.	Bereid het watercircuit voor.
Heet water / stoom wordt niet afgegeven.	Heet water / stoommondstuk is verstopt.	Reinig het stoommondstuk met een naald (u dient de stekker van het apparaat uit het stopcontact te halen en de stoom /heetwaterknop dient gesloten te zijn).
De melk schuimt niet.	Geen geschikte melk.	Gebruik verse, halfvolle melk.
	De melk is te warm.	Gebruik de melk op koelkasttemperatuur.
	Het heet water / stoommondstuk is verstopt.	Reinig het stoommondstuk met een naald (u dient de stekker van het apparaat uit het stopcontact te halen en de stoom /heetwaterknop dient gesloten te zijn).
De machine heeft lang nodig om op te warmen.	De machine heeft kalkaanslag.	Ontkalk de machine.

ES

Problemas	Causas	Solución
La máquina no se enciende.	La máquina no está conectada a la alimentación eléctrica.	Conecte la máquina a la alimentación eléctrica.
		Póngase en contacto con el servicio técnico de Electrolux.
La bomba hace mucho ruido. Parpadean los dos indicadores, para tazas pequeñas y grandes. No hay flujo de agua.	No hay agua en el depósito.	Llene el depósito con agua corriente. 1. Cebe el circuito de agua. 2. Compruebe la posición del depósito de agua.
La palanca de carga no llega a la posición de preparación de café.	La cápsula no se ha introducido correctamente.	Vacíe el compartimento de cápsulas usadas.
		Repita la secuencia, abra y cierre la palanca. Si no es suficiente, retire la cápsula manualmente del compartimento tras desenchufar la máquina.
El café está frío.		Precaliente la taza con agua caliente
El café se prepara con demasiada rapidez, el café preparado no es cremoso.	Cápsula ya usada.	Abra la palanca e introduzca una cápsula nueva.
No se prepara café o solo caen gotas.	El tubo de café está obstruido.	Limpie el tubo de café.
	El circuito no está cebado.	Cebe el circuito de agua.
No sale agua caliente / vapor.	El tubo de agua caliente / vapor está obstruido.	Limpie el tubo vaporizador con una aguja (la máquina debe estar desenchufada y la llave del vaporizador / agua caliente debe estar cerrada).
No se forma espuma en la leche.	La leche no es adecuada.	Utilice leche fresca semidesnatada.
	La leche está demasiado caliente.	Utilice la leche a la temperatura del frigorífico.
	El tubo de agua caliente / vapor está obstruido.	Limpie el tubo vaporizador con una aguja (la máquina debe estar desenchufada y la llave del vaporizador / agua caliente debe estar cerrada).
La máquina tarda mucho tiempo en calentarse.	La máquina tiene cal incrustada.	Desincruste la máquina.

Resolução de problemas / Rozwiązywanie problemów /

PT

Problemas	Causas	Soluções
A máquina não liga.	A máquina não está ligada à corrente eléctrica.	Ligue a máquina à corrente eléctrica.  Contacte a Assistência ao Cliente da Electrolux.
A bomba emite demasiado ruído. As luzes indicadoras de chávina pequena e chávina grande estão ambas intermitentes. Não sai café, vapor ou água quente.	Não há água no depósito.	Encha o depósito com água potável fresca. 1. Prepare o circuito da água. 2. Verifique se o depósito da água está na posição correcta.
A alavanca de carregamento não alcança a posição de tirar café.	Cápsula introduzida incorrectamente.	Esvazie o compartimento de cápsulas usadas.  Repita a sequência de abrir e fechar a alavanca. Se não resultar, remova manualmente a cápsula do compartimento após desligar a máquina da tomada eléctrica.
O café sai frio.		Pré-aqueça a chávina com água quente.
O café sai demasiado depressa e não fica cremoso.	Cápsula já usada.	Abra a alavanca e introduza uma cápsula nova.
O café não sai ou sai apenas gota a gota.	O tubo de saída do café está obstruído.	Limpe o tubo de saída do café.
	O circuito não está preparado.	Prepare o circuito da água.
Não sai água quente nem vapor.	O tubo de saída de água quente/vapor está obstruído.	Limpe o tubo de saída de vapor com uma agulha (é necessário que a máquina esteja desligada da corrente eléctrica e que o manípulo de vapor/água quente esteja fechado).
O leite não fica espumado.	O leite não é o adequado.	Utilize leite fresco meio-gordo.
	O leite está demasiado quente.	Utilize leite à temperatura de frigorífico.
	O bico de saída de água quente/vapor está obstruído.	Limpe o bico de saída de vapor com uma agulha (é necessário que a máquina esteja desligada da corrente eléctrica e que o manípulo de vapor/água quente esteja fechado).
O aparelho precisa de bastante tempo para aquecer.	O aparelho tem calcário acumulado.	Descalcifique o aparelho.

IT  
EN  
FR  
DE

NL  
ES  
PT  
PL

SV  
DA  
FI  
NO

RU  
UK  
RO  
BR

PL

Nieprawidłowe działanie	Przyczyny	Rozwiązania
Urządzenie nie włącza się.	Urządzenie nie jest podłączone do źródła zasilania.	Podłączyć urządzenie do źródła zasilania.  Skontaktować się z działem obsługi klienta Electrolux.
Pompa pracuje bardzo głośno. Migają kontrolki Espresso i Espresso lungo. Brak przepływu wody.	Brak wody w zbiorniku.	Napełnić zbiornik świeżą wodą pitną. 1. Napełnić układ wodą. 2. Sprawdzić, czy zbiornik na wodę znajduje się we właściwym położeniu.
Dźwignia ładowania nie osiąga położenia zaparzania.	Nieprawidłowo włożona kapsułka.	Opróżnić komorę ze zużyтыми kapsułkami.  Powtórzyć czynność, otworzyć i zamknąć dźwignię. Jeśli to nie rozwiąże problemu, odłączyć urządzenie od zasilania i wyjąć ręcznie kapsułkę z komory.
Kawa jest zimna.		Przed parzeniem ogrzać filizankę gorącą wodą.
Kawa zaparza się za szybko, zaparzona kawa nie ma pianki.	Kapsułka jest już zużyta.	Unieść dźwignię i włożyć nową kapsułkę.
Kawa nie zaparza się lub jedynie kapie.	Zablokowany wylot kawy.	Wyczyścić wylot kawy.
	Układ wodny nie jest napełniony.	Napełnić układ wodny.
Gorąca woda/para nie wydostaje się z urządzenia.	Zablokowana dysza gorącej wody/pary.	Wyczyścić dyszę pary za pomocą igły (urządzenie należy odłączyć od zasilania, a pokrętło pary/gorącej wody musi być w pozycji zamkniętej).
Mleko nie spienia się.	Nieodpowiednie mleko.	Używać świeżego, częściowo odtłuszczonego mleka.
	Mleko jest za gorące.	Używać mleka wyjętego prosto z lodówki.
	Zablokowana dysza gorącej wody/pary.	Wyczyścić dyszę pary za pomocą igły (urządzenie należy odłączyć od zasilania, a pokrętło pary/gorącej wody musi być w pozycji zamkniętej).
Urządzenie potrzebuje dużo czasu, aby się nagrzać.	Urządzenie jest zakamienione.	Odkamienić urządzenie.

25

## Verwijdering / Cómo desechar el electrodoméstico

### Eliminação / Utylizacja

NL

#### Verwijdering

##### Verpakkingsmateriaal

Het verpakkingsmateriaal is milieuvriendelijk en geschikt voor recycling. De kunststof onderdelen worden aangeduid door markeringen, bijvoorbeeld >PE<, >PS<, enzovoort. Gooi het verpakkingsmateriaal weg in de daarvoor bestemde afvalcontainer.

#### Oude apparaten



Het symbool  op het product of de verpakking geeft aan dat dit product niet als gewoon huisvuil mag worden behandeld. Het moet naar een inzamelpunt voor de recycling van elektrische en elektronische apparatuur worden gebracht. Als u ervoor zorgt dat u dit product op de juiste wijze

weggooit, helpt u om mogelijk negatieve gevolgen voor het milieu en de volksgezondheid, die kunnen worden veroorzaakt door het onjuist verwijderen van dit product, te voorkomen. Neem voor meer informatie over de recycling van dit product contact op met uw gemeente, het afvalbedrijf of de winkel waar u het product hebt aangeschaft.

ES

#### Cómo desechar el electrodoméstico

##### Materiales de embalaje

Los materiales de embalaje son respetuosos con el medio ambiente y pueden reciclarse. Los componentes de plástico se identifican con marcas como >PE<, >PS<, etc. Tire el material de embalaje en los contenedores pertinentes en las instalaciones de recogida de basura de su comunidad.

#### Electrodoméstico antiguo



El símbolo  incluido en el producto o en su envase indica que este producto no debe ser tratado como un residuo doméstico. Debe llevarse hasta un punto de recogida para el reciclaje de equipos eléctricos y electrónicos. El vertido correcto del producto evitará perjudicar al medio ambiente y a la salud. Para obtener información más detallada acerca del reciclaje de este producto, consulte al departamento

correspondiente de su municipio, al servicio de recogida de residuos domésticos o a la tienda donde adquirió el producto.

PT

#### Eliminação

##### Materiais de embalagem

Os materiais da embalagem respeitam o ambiente e podem ser reciclados. Os componentes plásticos estão identificados por marcações, como, por exemplo, >PE<, >PS<, etc. Elimine os materiais da embalagem no recipiente adequado nos respectivos pontos verdes.

#### Aparelho velho



O símbolo  símbolo no produto ou na sua respectiva embalagem indica que este produto não poderá ser tratado como resíduo doméstico. Pelo contrário, deverá ser entregue ao ponto de recolha aplicável para a reciclagem dos equipamentos eléctricos e electrónicos. Ao garantir que este produto é eliminado correctamente, ajudará a evitar possíveis consequências nefastas para o meio ambiente e

para a saúde de seres humanos, o que, caso contrário, poderia acontecer se este produto fosse eliminado de forma incorrecta. Para informações mais detalhadas sobre a reciclagem deste produto, contacte o seu gabinete municipal local, o seu serviço de eliminação de resíduos domésticos ou a loja onde adquiriu este produto.

PL

#### Utylizacja

##### Opakowanie

Materiały użyte do opakowania są przyjazne środowisku i mogą być poddawane recyklingowi. Części plastikowe są identyfikowane dzięki odpowiednim oznaczeniom, np. >PE<, >PS< itp. Wyrzuć opakowania do odpowiedniego zbiornika w zakładach przetwarzania odpadów.

#### Stare urządzenie



Symbol  na urządzeniu lub na jego opakowaniu oznacza, że tego produktu nie można traktować jak innych odpadów komunalnych. Należy oddać go do właściwego punktu zbiórki i recyklingu sprzętów elektrycznych i elektronicznych. Właściwa utylizacja i złomowanie pomaga w eliminacji niekorzystnego wpływu złomowanych

urządzeń na środowisko oraz zdrowie. Aby uzyskać szczegółowe dane dotyczące możliwości recyklingu niniejszego urządzenia, należy skontaktować się z lokalnym urzędem miasta, służbami oczyszczania miasta lub sklepem, w którym produkt ten został kupiony.



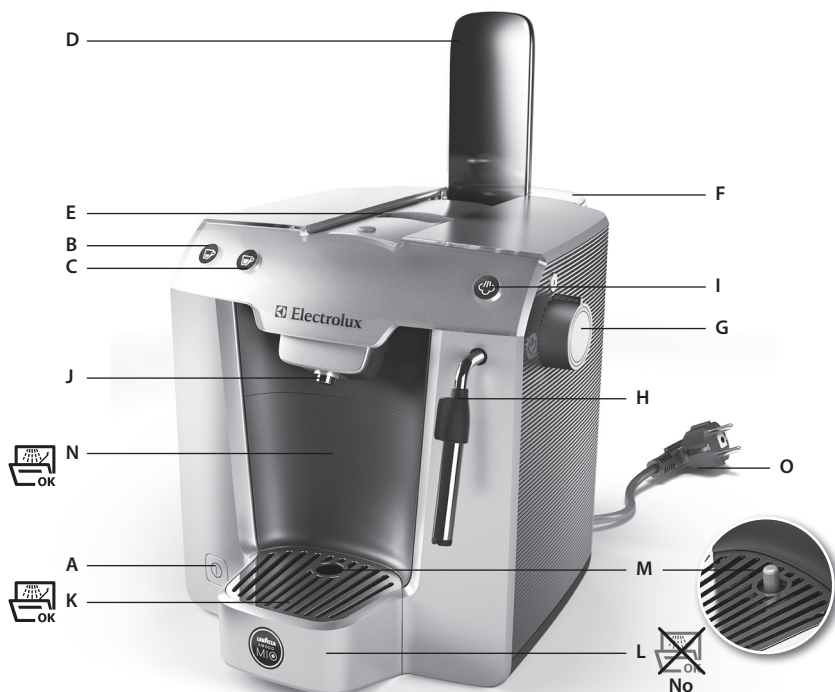

IT  
EN  
FR  
DE

NL  
ES  
PT  
PL

SV  
DA  
FI  
NO

RU  
UK  
RO  
BR

## SV

### Delar

- A. Strömbrytare På/Av
- B. Knapp för espresso (liten kopp)
- C. Knapp för espresso lungo (stor kopp)
- D. Kapsellucka
- E. Kapselutrymme
- F. Vattentank
- G. Ratt för ånga / hett vatten
- H. Pip för ånga / hett vatten
- I. Ångknapp
- J. Kaffepip
- K. Droppgaller
- L. Droppbricka
- M. Indikator för avfallsvatten
- N. Behållare för använda kapslar
- O. Nätkabel & kontakt

## DA

### Komponenter

- A. Tænd/sluk-knap
- B. Espresso knap
- C. Espresso Lungo knap
- D. Greb
- E. Kapselrum
- F. Vandbeholder
- G. Knap til damp/varmt vand
- H. Hane til damp/varmt vand
- I. Dampknapp
- J. Kaffehane
- K. Drypgitter
- L. Drypbakke
- M. Spildvandsindikator
- N. Beholder til brugte kapsler
- O. Elledning og stik

## FI

### Osat

- A. Virtapainike
- B. Espresso-painike
- C. Espresso Lungo -painike
- D. Latauskahva
- E. Kapselilokero
- F. Vesisäiliö
- G. Höyry / kuumavesiväännin
- H. Höyry / kuumavesisuutin
- I. Höyrypainike
- J. Kahvisuutin
- K. Tippuritiä
- L. Tippuastia
- M. Tippuastian täyttymisen osoitin
- N. Käytettyjen kapseleiden säiliö
- O. Virtajohto ja pistoke

## NO

### Komponenter

- A. PÅ/AV-knapp
- B. Knapp for Espresso (liten kopp)
- C. Knapp for Espresso Lungo (stor kopp)
- D. Hendel
- E. Kapselrom
- F. Vanntank
- G. Damp/varmtvannsbryter
- H. Damp/varmtvannsuttak
- I. Dampknapp
- J. Kaffeuttak
- K. Drypprist
- L. Dryppbrett
- M. Indikator for avløpsvann
- N. Beholder for brukte kapsler
- O. Strømledning og støpsel

SV

**Læs følgende instruktioner nøgla innan du anvender maskinen for første gangen.**

- Den här maskinen är inte avsedd att användas av personer (inklusive barn) med nedsatt fysisk, sensorisk eller mental förmåga, eller bristande erfarenhet och kunskap, såvida de inte har fått handledning eller instruktioner för hur maskinen används av en person som ansvarar för deras säkerhet.
- Barn måste passas så att de inte leker med maskinen.
- Maskinen får endast kopplas till ett eluttag med samma spänning och frekvens som anges på produktens märkplåt.
- Använd aldrig och rör aldrig maskinen om
  - strömkabeln har skadats
  - höljet har skadats.
- Maskinen får endast anslutas till ett jordat uttag. Vid behov kan en förlängningskabel för 10 A användas.
- Om maskinen eller strömkabeln har skadats måste den bytas ut av tillverkaren, auktoriserad servicepersonal eller någon annan kvalificerad person för att undvika fara.
- Ställ alltid maskinen på en plan yta.

- Lämna aldrig maskinen oövervakad när strömladdan är inkopplad.
- Maskinen och tillbehören blir varma vid användning. Använd endast avsedda handtag och knappar. Låt maskinen svalna innan den rengörs och förvaras.
- Strömkabeln får inte komma i kontakt med maskinens varma delar.
- När ångfunktionen används kan det droppa hett vatten från bryggkuvudet. **FARA! Vattnet är mycket hett och det finns risk för brännskador.**
- När ångventilen öppnas kommer först en stråle varmt vatten ut. Öppna ångventilen långsamt och försiktigt. **FARA! Vattnet är mycket hett och det finns risk för brännskador.**
- Sänk aldrig ned maskinen i vatten eller någon annan vätska.
- Fyll aldrig till mer än den maxvolym som anges.
- Vattenbehållaren får endast fyllas med kallt vatten, aldrig med mjölk eller andra vätskor.
- Använd inte maskinen om vattenbehållaren är tom.
- Använd inte maskinen utan droppbricka och droppgaller.

- Maskinen är endast avsedd för hushållsbruk. Tillverkaren tar inte på sig något ansvar för skada som uppstår vid felaktig användning av maskinen.
- Bär inte maskinen i handtaget.
- Denna maskin kan endast användas med Lavazza A MODO MIO-kapslar. Lägg inte dina fingrar eller andra föremål i kapselutrymmet. Kapslarna kan bara användas en gång.
- Om ångfunktionen används oavbrutet under en timmes tid måste ångfunktionen vila i 2 minuter efter varje användning, annars blir kapsellocken varma.
- Sätt aldrig på maskinen när ratten är i ånga/hett vatten-positionen.

DA

**Læs følgende vejledning omhyggeligt, før apparatet anvendes første gang.**

- Dette apparat er ikke beregnet til at blive brugt af personer (herunder børn), hvis fysiske, sansmæssige eller mentale evner er nedsat, eller personer uden den fornødne erfaring og viden, medmindre de er instrueret i sikker brug af apparatet eller er under opsyn af en person, der har ansvar for dem.
- Børn skal holdes under opsyn og må ikke lege med apparatet.
- Apparatet må kun tilsluttes en stikkontakt med samme spænding og frekvens som de specifikationer, der er angivet på mærkepladen!
- Anvend eller håndter ikke apparatet, hvis
  - den medfølgende ledning er beskadiget
  - kabinettet er beskadiget
- Apparatet må kun sættes i en stikkontakt med jordforbindelse. Der kan om nødvendigt anvendes en forlængerledning til 10 A.
- Hvis apparatet eller den medfølgende ledning beskadiges, skal producenten, en servicerepræsentant eller en til-

- svarende kvalificeret tekniker udskifte den af hensyn til sikkerheden.
- Placér altid apparatet på en flad, jævn overflade.
- Efterlad aldrig apparatet uden opsyn, mens stikket er sat i stikkontakten.
- Apparatet og dets dele bliver varme ved brug. Brug kun de dertil beregnede håndtag og knapper. Lad apparatet køle af inden rengøring eller opbevaring.
- Lad ikke elledningen komme i kontakt med apparatets varme dele.
- Når dampfunktionen anvendes, kan der dryppe varmt vand fra bryggehovedet. **Advarsel! Vandet er varmt og kan forårsage skoldning.**
- Når man åbner dampventilen, kommer der varmt vand ud af den. Vær forsigtig, og åbn dampventilen langsomt. **Advarsel! Vandet er varmt og kan forårsage skoldning.**
- Nedsenk aldrig apparatet i vand eller andre væsker.
- Overskrid ikke det maksimale vandniveau, som er angivet på apparatet.
- Fyld kun vandbeholderen med koldt vand – aldrig med mælk eller andre væsker.

- Anvend ikke apparatet, hvis vandbeholderen ikke er fyldt.
- Anvend ikke apparatet uden drypbakke eller dryppgitter.
- Dette apparat er kun beregnet til brug i private husholdninger. Producenten påtager sig intet ansvar for eventuelle tab, der forårsages af forkert eller ukorrekt brug.
- Bær ikke maskinen i håndtaget.
- Denne maskine kan kun bruges med Lavazza A MODO MIO-brikker. Undlad at stikke fingre eller noget andet i rummet til brikker. Brikkerne kan kun bruges én gang.
- Hvis dampfunktionen bruges mange gange i træk indenfor en time er det vigtigt at holde en pause på ca. 2 min. efter bruge af dampfunktionen ellers kan hane til damp blive meget varm.
- Sluk aldrig for maskinen, mens knappen til damp/varmt vand er aktiveret til damp.

FI

**Lue seuraavat ohjeet huolellisesti, ennen kuin käytät laitetta ensimmäisen kerran.**

- Laitetta ei ole tarkoitettu sellaisten ihmisten (lapset mukaan lukien) käytettäväksi, joiden fyysiset, sensoriset tai henkiset kyvyt ovat alentuneet tai jotka eivät osaa käyttää laitetta, ellei heidän turvallisuudestaan vastuussa oleva henkilö ole antanut heille ohjeita laitteen käytöstä tai valvo heidän laitteen käyttöön.
- Huolehdi, että lapset eivät käytä laitetta leikkikaluna.
- Laitte voidaan kytkeä vain virtalähteeseen, jonka jännite ja taajuus vastaavat arvokilven tietoja!
- Älä koskaan käytä tai valitse laitetta, jos
  - virtajohto on vaurioitunut
  - kotelo on vaurioitunut.
- Laitte voidaan kytkeä vain maadoitettuun pistorasiaan. Tarvittaessa voidaan käyttää 10 A:n jatkojohtoa.
- Jos laite tai virtajohto vaurioituu, valmistajan, huoltoedustajan tai muun pätevän henkilön on vaihdettava se vaarojen välttämiseksi.
- Sijoita laite aina tasaiselle ja tukevalle pinnalle.

- Älä koskaan jätä laitetta vartioimatta, kun se on kytketty syöttöverkkoon.
- Laitte ja sen lisävarusteet kuumenevät käytön aikana. Käytä vain tarkoitukseenmukaisia kahvoja ja nuppeja. Anna jäähtyä ennen puhdistamista tai varastointia.
- Virtajohto ei saa koskettaa laitteen kuumia osia.
- Höyrytoimintoa käytettäessä suodatinpäästä voi tippua kuumaa vettä. **VAA-RA! Vesi on kuumaa ja voi aiheuttaa palovamman.**
- Kun höyryventtiili avataan, siitä purkautuu kuumaa vesisuihku. Ole varovainen ja avaa höyryventtiili hitaasti. **VAA-RA! Vesi on kuumaa ja voi aiheuttaa palovamman.**
- Älä upota laitetta veteen tai mihinkään muuhun nesteeseen.
- Älä täytä laitetta siihen merkityn maksimirajan yli.
- Täytä vesisäiliö ainoastaan kylmällä vedellä, älä koskaan maidolla tai muilla nesteillä.
- Älä käytä laitetta, jos vesisäiliötä ei ole täytetty.
- Älä käytä laitetta, jos tippualusta tai ritilä ei ole paikoillaan.

- Laitte on tarkoitettu vain kotikäyttöön. Valmistaja ei ota vastuuta mahdollisista vaurioista, jotka johtuvat väärästä tai asiattomasta käytöstä.
- Älä kanna laitetta kahvasta.
- Tässä laitteessa voidaan käyttää ainoastaan Lavazza A MODO MIO -nappeja. Älä laita sormiasi tai muita esineitä nappilokeroon. Nappeja voidaan käyttää vain kerran.
- Jos höyrytoimintoa käytetään yhtäjaksoisesti yli 1 tunnin ajan, tulee jokaisen höyrytyskerran välillä pitää 2 minuutin tauko, jottei latauskahva kuumenisi liikaa.
- Älä milloinkaan käynnistä laitetta sitten, että höyry / kuumavesiväännin on höyryrasnessa.

NO

**Les følgende anvisninger nøye før du bruker maskinen for første gang.**

- Apparatet skal ikke brukes av personer (inkludert barn) med reduserte fysiske, sensoriske eller mentale evner, eller manglende erfaring eller kunnskap, med mindre de er under tilsyn av en ansvarlig person får opplæring i bruk av apparatet.
- Pass på at barn ikke leker med apparatet.
- Apparatet kan bare kobles til en strømkilde med samme spenning og frekvens som er angitt på typeskiltet!
- Ikke bruk eller løft opp apparatet hvis – strømledningen er skadet, – huset er skadet.
- Apparatet må bare kobles til en jordet stikkontakt. Om nødvendig kan du bruke en skjøteledning som egner seg for 10 A.
- Hvis apparatet eller strømledningen er skadet, må disse skiftes av produsenten, produsentens servicerepresentant eller tilsvarende kvalifisert person for å unngå fare.
- Plasser apparatet på et flatt og plant underlag.
- Gå aldri fra apparatet uten tilsyn når det er koblet til strømforsyningen.

- Apparatet og tilbehøret blir varme under bruk. Bruk bare angitte håndtak og knotter. La apparatet avkjøle før det rengjøres eller settes bort.
- Strømledningen må ikke komme borti noen av apparatets varme deler.
- Når dampfunksjonen er i bruk, kan det dryppe litt varmt vann fra kaffeuttaket. **FARE! Vannet er varmt - skåldingsfare.**
- Når dampventilen åpnes, spruter det ut varmt vann. Vær forsiktig, og åpne dampventilen langsomt. **FARE! Vannet er varmt - skåldingsfare.**
- Ikke senk apparatet i vann eller andre væsker.
- Ikke overskrid den maksimale påfyllingsmengden som er angitt på apparatet.
- Vannbeholderen skal bare fylles med kaldt vann, ikke med melk eller andre væsker.
- Ikke bruk apparatet uten at vannbeholderen er fylt.
- Ikke bruk apparatet uten dryppskålen eller dryppristen.
- Dette apparatet er kun beregnet på husholdningsbruk. Produsenten påtar seg ikke ansvar for eventuell skade som skyldes feilaktig bruk av apparatet.
- Ikke bær maskinen etter håndtaket.

- Denne maskinen kan kun brukes med kapsler fra Lavazza A MODO MIO. Ikke plasser fingre eller andre gjenstander i kapselkammeret. Kapslene kan kun brukes én gang.
- Hvis dampen funksjonen brukes kontinuerlig i over 1 time, må det være en pause på 2 min etter hver gang dampfunksjonen brukes, hvis ikke kan hendelen bli varm.
- Skrud aldri på maskinen med damp/vannbryteren i dampposisjon.

IT  
EN  
FR  
DE

NL  
ES  
PT  
PL

SV  
DA  
FI  
NO

RU  
UK  
RO  
BR

Komma igång / Sådan kommer du i gang  
Aluksi / Slik kommer du i gang



SV

**1. Placera maskinen på en plan yta** och fyll tanken med kallt vatten (drickbart och utan bubblor). (*Maskinen får inte användas med tom tank!*) Sätt i nätkabeln i eluttaget (Maskinen är redo att användas när kontroll-lamporna för koppstorlek slutar blinka och lyser oavbrutet.

**2. När du startar maskinen för första gången:** sätt en skål under pipen för ånga/hett vatten och vrid ratten till ånga/hett vatten-positionen. Fyll halva behållaren och vrid tillbaka ratten.

**3. Maskinen får inte användas med tom tank!** Om du använder den utan vatten under alltför lång tid kan den automatiska fyllningen blockeras. **Fyll vattenkretsen** genom att ställa en skål under pipen och vrida vredet till ång-/varmvattenläget. Vrid tillbaka vredet när flödet ur pipen är jämnt.

DA

**1. Placér maskinen på en flad overflade** og fyld tanken med koldt vand. (*Maskinen må ikke blive brugt med tom beholder!*) Sæt elledningen i stikkontakten og tryk på Tænd-knappen. Maskinen er klar til brug, når kopindikatorlyset holder op med at blinke, og lyser hele tiden.

**2. Når maskinen startes for første gang:** Placer en skål under damp-/varmt vands-hanen og drej knappen til positionen for damp/varmt vand. Lad halvdelen af beholdermængden køre igennem og drej knappen tilbage.

**3. Maskinen må ikke bruges med en tom tank!** Hvis du bruger den uden vand i for lang tid, kan den automatiske spædning blive blokeret. **For at klargøre kredsløbet** skal du anbringe en skål under varmvandsrøret og dreje knappen til positionen for damp/varmt vand. Drej knappen tilbage, når der kommer en jævn strøm ud af hanen.

FI

**1. Aseta laite tasaiselle pinnalle** ja täytä säiliö kylmällä vedellä. (*Laitetta ei saa käyttää säiliön ollessa tyhjänä!*) Kytke virtajohto pistorasiaan ja paina virtapainiketta (ON). Laite on valmiina käyttöön, kun Espresso-painikkeiden merkivalo lakkaa vilkkumasta ja jää palamaan.

**2. Kun laite käynnistetään ensimmäistä kertaa:** aseta kulho höyry-/kuumavesisuuttimen alle ja käännä väännin höyry-/kuumavesiasentoon. Täytä kulho puoliväliin ja käännä väännin takaisin alkuasentoon.

**3. Laitetta ei saa käyttää säiliön ollessa tyhjä!** Jos laitetta käytetään pitkään ilman vettä, automaattinen vedensyöttö voi estyä. **Täytä vesiputkisto** asettamalla kulho kuuma-vesiputken alle ja kääntämällä säädin kuumen veden-/höyrynsyötön kohdalle. Kun vettä virtaa tasaisesti putkesta, käännä säädin takaisin.

NO

**1. Plasser maskinen på et flatt underlag** og fyll vanntanken med kaldt vann. (*Maskinen må ikke brukes med tom tank!*) Sett i strømledningen i stikkontakten og trykk på PÅ-knappen. Maskinen er klar til å brukes når lampene til koppindikatoren stopper å blinke og lyser konstant.

**2. Når maskinen startes for første gang:** Sett en bolle under damp/varmtvannsrøret og vend bryteren til damp/varmt vann posisjonen. Kjør halve beholderen og vend bryteren tilbake.

**3. Maskinen må ikke brukes med tom beholder!** Hvis du bruker den for lenge uten vann, kan den automatiske oppfyllingsfunksjonen bli blokkert. **For å fylle opp vannkretsen** plasser en bolle under varmtvannsrøret og skru bryteren til posisjonen for damp / varmt vann. Når det kommer en jevn strøm ut av røret, dreier du bryteren tilbake.

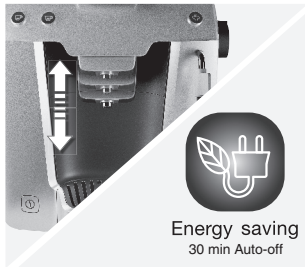

**1. Justera kaffepipens höjd för olika koppstorlekar** genom att dra ner eller skjuta upp den.

**Maskinen har en energisparfunktion** som stänger av maskinen automatiskt efter 30 minuter utan aktivitet.

**1. Juster kaffehanens højde til forskellige kopstørrelser** ved enten at trække den ned eller skubbe den op.

**Maskinen er udstyret med en energibesparende funktion**, som automatisk slukker maskinen efter 30 minutter uden aktivitet.

**1. Laitteessa on energiansäätötoiminto**, joka kytkee sen automaattisesti pois päältä, jos laitetta ei käytetä 30 minuuttiin.

**Säädä kahvisuuttimen korkeutta** eri kuppikokoja varten joko vetämällä sitä alaspäin tai työntämällä ylöspäin.

**1. Juster kaffeuttakets høyde for ulike koppstørrelser** ved enten å trekke den ned eller dytte den opp.

**Maskinen er utstyrt med en energisparingsfunksjon** som automatisk skurr seg av etter 30 min med inaktivitet.



**2. A MODO MIO-kapslar.** Endast rätt sorts Lavazza "A MODO MIO"-kapslar får placeras i kapselutrymmet. En kapsel är avsedd för enkel dos och brygger en enskild kopp kaffe. ANVÄND EJ kapslarna mer än en gång. Om 2 eller fler kapslar sätts i kan maskinen drabbas av fel.

**2. A MODO MIO-kapsler.** Der må kun placeres Lavazza A MODO MIO-brikker i brikrummet. Enkeltdoseringsbrikker brygger en enkelt kop kaffe. Anvend IKKE brikkerne mere end en gang. Indsættelse af 2 eller flere brikker kan forårsage, at maskinen ikke fungerer korrekt.

**2. A MODO MIO -kapselit.** Laitteessa voidaan käyttää ainoastaan Lavazza "A Modo Mio" kahvinapveja. Yhdestä annosnapista voi valmistaa yhden annoksen kahvia/juomaa. ÄLÄ käytä napveja useita kertoja. Kahden tai useamman napin käyttäminen yhtä aikaa saattaa aiheuttaa laitteen toimintahäiriön.

**2. A MODO MIO-kapsler.** Kun egnede kapsler fra Lavazza A MODO MIO skal plasseres i kapselkammeret. Enkel dose med kapsler trakter en enkel kaffe/produkt. IKKE bruk kapslene mer enn én gang. Å sette inn 2 eller flere kapsler kan føre til at maskinen slutter å fungere.



**3. Lampa.** Maskinen är försedd med en lampa som lyser upp droppgalleret. Lampan är tänd under bryggningstiden och stängs av några sekunder efter att koppen är klar.

**3. Lampe.** Maskinen er udstyret med en lampe, der oplyser drypgitteret. Lyset vil være tændt under brygningen og vil slukke få sekunder efter, at koppen er klar.

**3. Valo.** Laitteessa on lamppu, joka valaisee valumisritilän. Valo palaa kahvia keitetessä ja sammuu muutaman sekunnin kuluttua kupillisen valmistumisen jälkeen.

**3. Lys.** Maskinen er utstyrt med en lampe som lyser opp drypperisten. Lyset vil være på i løpet av traktningen og skru seg av et par sekunder etter at koppen er klar.

IT  
EN  
FR  
DE

NL  
ES  
PT  
PL

SV  
DA  
FI  
NO

RU  
UK  
RO  
BR



SV

**1. Lyft kapselluckan, sätt i en kapsel i utrymmet.** Stäng kapselluckan och tryck på knappen för espresso eller espresso lungo. När kaffet är färdigt, lyft kapselluckan och kapseln faller ner i behållaren för använda kapslar.

DA

**1. Løft grebet, indsæt en kapsel i rummet.** Skub grebet ned og tryk Espresso knap eller Espresso Lungo knap. Når kaffen er klar, løftes grebet og kapslen falder ned i beholderen til brugte kapsler.

FI

**1. Nosta latauskahva ja laita kapseli lokeroon.** Sulje latauskahva ja paina joko Espresso tai Espresso Lungo -painiketta. Kun kahvi on valmista, nosta latauskahva, ja kapseli putoaa käytettyjen kapseleiden säiliöön.

NO

**1. Løft hendelen og sett inn en kapsel i kammeret.** Lukk hendelen og trykk enten på knapp for Espresso eller Espresso Lungo. Når kaffen er klar, løft hendelen og kapselen faller ned i beholderen for brukte kapsler.



**2. Programmera kaffemängden.**

Ställ en kopp på gallret. Tryck på och håll inne knappen för espresso eller espresso lungo. Släpp när den önskade kaffemängden visas. Den programmerade mängden memorieras av maskinen.

**2. Programmering af kaffemængde.**

Placer en kop på bakkegitteret. Tryk og hold Espresso knap eller Espresso lungo knap ned. Slip når den ønskede kaffemængde er nået. Den programmerede mængde huskes af maskinen.

**2. Kahvimäärän ohjelmointi.**

Laita kuppi ritalän päälle. Paina ja pidä Espresso tai Espresso Lungo -painiketta painettuna. Vapauta painike, kun haluttu kahvimäärä saavutetaan. Laite tallentaa ohjelmoidun määrän.

**2. Programmering av kaffemengde.**

Plasser en kopp på bretttristen. Trykk og hold inne knapp for Espresso. Slipp når ønsket kaffemengde er nådd. Den programmerte mengden memoriseres av maskinen.



**3. Funktion för hett vatten.** Ställ en kopp under ångröret. Vrid ratten till ånga/hett vatten-positionen, och vrid tillbaka den för att sluta.

**3. Varmt vands-funktion.** Placer en kop under damphanen. Drej knappen til varmt vands-positionen, og drej den derefter tilbage til stop.

**3. Kuumavesitoiminto.** Laita kuppi höyrysuuttimen alle. Käännä väännin höyry/kuumavesiasentoon ja lopeta kääntämällä se takaisin.

**3. Varmtvannsfunksjonen.** Plasser en kopp under damputtaket. Vri bryteren til posisjonen damp/varmt vann, og vri den tilbake for å stoppe.



Använda ångfunktionen / Brug af damp-funktionen  
Höyrytoiminnon käyttäminen / Korzystanie z funkcji pary



**1. Ångan kan användas för att skumma mjölk** eller värma upp vätskor. Tryck på knappen för ånga. Lampan blinkar. När lampan lyser oavbrutet är maskinen redo. Ställ en tom behållare under pipen. Vrid ratten till ångpositionen i några sekunder för att rensa ut resterande vatten. Vrid sedan tillbaka ratten.

**1. Damp kan bruges til at skumme mælk** eller til at opvarme væsker. Tryk på dampknappen. Lampen blinker. Når den lyser konstant, er maskinen klar. Placer en tom beholder under hanen. Drej knappen til damppositionen i et par sekunder for at rense for overskydende vand. Drej derefter knappen til stop.

**1. Höyryä voidaan käyttää maidon vaahdottamiseen** tai nesteiden kuumentamiseen. Paina höyrypainiketta. Valo vilkkuu. Kun se jää palamaan, laite on valmis. Laita tyhjä astia/kuppi hanan alle. Höyryputkeen jäänyt vesi tyhjenetään kääntämällä höyryvännin muutamaksi sekunniksi höyryasentoon. Käännä sitten vännin pois päältä.

**1. Damp kan brukes til å skumme melk** eller til å varme opp væsker. Trykk på damp-knappen. Lyset blinker. Når den er stille er maskinen klar. Plasser en tom beholder under tuten. Vri knappen til dampposisjon i et par sekunder for å rensa resterende vann. Lukk bryteren.

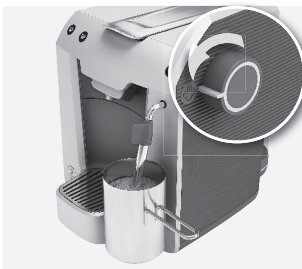

**2. Fyll 1/3 av en behållare med kall mjölk.** Sänk ner röret i mjölken och vrid på ratten. Skumma mjölken genom att röra behållaren runt pipen. När mjölken är klar, vrid tillbaka ratten. **Varning: ångröret är varmt! Vid hantering av ångröret, vidrör endast plasthandtaget.**

**2. Fyld 1/3 af beholderen med kold mælk.** Sænk dampphanen ned i mælken og aktiver knappen. Skum mælken ved at dreje beholderen rundt i små hurtige omdrejninger. Når den er klar, drejes knappen tilbage. **Bemærk: dampphanen er varm! Betjenes kun ved at bruge plastic greb.**

**2. Täytä kolmannes astiasta/kupista kylmällä maidolla.** Upota höyrysuutin maitoon ja käännä höyryvännin päälle. Kierrä maitoaastia hitaasti ympyrän muotoista rataa vaahdotuksen aikana. Kun olet valmis, käännä höyryvännin takaisin alkuasentoon. **Huomio: höyryputki on kuuma! Käännä ottamalla kiinni kahvasta.**

**2. Fyll 1/3 av beholderen med kald melk.** Plasser dampptuten i melken og åpne bryteren. Skum melken ved å vri beholderen. Vri knappen tilbake når den er klar. **Forsiktig: dampprøret er varmt! Håndtør med forsiktighet.**



**3. Göra kaffe efter ångning.** För att göra kaffe, sätt i en kapsel, stäng kapselluckan och tryck på knappen för liten eller stor kopp (en kort kylningscykel utförs innan kaffet kommer ut).

**3. Tilberedning af kaffe efter damp.** For at tilberede kaffe indsættes en kapsel, grebet skubbes ned, og der trykkes på knappen til en lille eller en stor kop (der foretages en kort kølingsproces, før kaffen kommer ud).

**3. Kahvin valmistaminen höyryn käytön jälkeen.** Valmista kahvi laittamalla kapseli lokeroon, kääntämällä latauskahva alas ja painamalla joko Espresso tai Espresso Lungo -painiketta (ennen kuin kahvi tulee ulos, suoritetaan lyhyt jäähdytysjakso).

**3. Forberede kaffe etter damp.** For å forberede kaffe, sett inn en kapsel, lukk hendelen og trykk enten på knappen for liten eller stor kopp (det er en kort avkjølingsyklus før kaffen kommer ut).

IT  
EN  
FR  
DE

NL  
ES  
PT  
PL

SV  
DA  
FI  
NO

RU  
UK  
RO  
BR

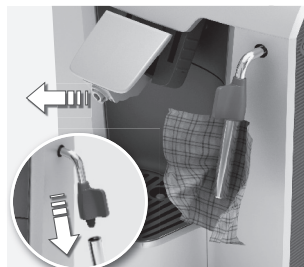
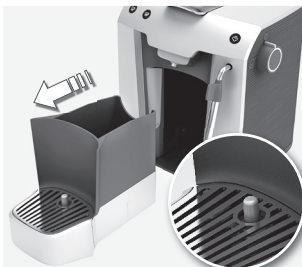

SV

**1. Stäng av maskinen, koppla ur sladden och låt maskinen svalna.** Torka av alla yttre ytor med en fuktig trasa. Töm vattentanken en gång om dagen.

DA

**1. Sluk maskinen, tag stikket ud, og lad maskinen køle ned.** Tør alle ydre overflader med en fugtig klud. Skyl vandbeholderen en gang om dagen.

FI

**1. Kytke laite pois päältä, irrota virtajohto pistorasiasta ja anna laitteen jäähtyä.** Pyyhi kaikki ulkopinnat kostealla liinalla. Huuhtelee vesisäiliö kerran päivässä.

NO

**1. Skru maskinen av, trekk ut stikkontakten og la maskinen kjøle seg ned.** Tørk av alle overflater med en fuktig klut. Skyll vanntanken én gang om dagen.

**2. När den flytande indikatorn syns** ovanför droppgallret behöver det tömmas. Lyft bort gallret, träget och avfallsbehållaren. Töm, skölj av, torka och sätt tillbaka. Den här proceduren bör utföras varannan eller var tredje dag, eller efter 10 gjorda kaffekoppar.

Droppbrickan kan inte diskas i diskmaskin (färgen kan skadas).

**2. Når svømmeindikatoren er synlig** over drypgitteret, skal drypbakken tømmes. Løft gitteret, bakken og spildbeholderen ud. Tøm, skyl og tør dem og sæt dem tilbage på plads. Denne procedure skal foretages hver anden eller tredje dag eller efter 10 kaffebrygninger.

Drypbakke kan ikke anbringes i opvaskemaskine (maling kan blive beskadiget).

**2. Kun tippuastian täyttymisen osoitin on näkyvässä valumisritilän yläpuolella,** astia on tyhjennettävä. Irrota ritilä ja astia ja pese säiliö. Tyhjennä, huuhtelee ja kuivaa ne ja aseta ne takaisin paikalleen. Tämä toimenpide on suoritettava kahden tai kolmen päivän välein tai kymmenen kahvikupillisen jälkeen.  Tippuastia ei voida pestä astianpesukoneessa (maalipinta voi vaurioitua).

**2. Når flyteindikatoren er synlig over dryppristen, må dryppbrettet tømmes.** Løft ut risten, brettet og tøm beholderen. Tøm, rens, tørk og sett den tilbake på plass. Denne prosedyren skal utføres hver andre til tredje dag eller etter 10 traktinger.  Dryppbrettet kan ikke vaskes i vaskemaskinen (malingen kan falle av).

**3. Rengöring av kaffepipen.** Dra ner kaffepipen så långt det går. Lösgrö genom att dra den mot dig, rengör och sätt tillbaka kaffepipen.

**Rengöra ångröret.** Efter att du har använt ångröret, spruta ånga i några sekunder. Rengör röret utanpå med en fuktig trasa. För enklare rengöring så kan röret tas bort.

**3. Rengøring af kaffehanen.** Træk kaffehanen ned og tag den af ved at trække den imod dig selv. Rengør hanen og sæt den på plads.

**Rengøring af damphanen.** Når damphanen har været brugt, skal du aktivere dampen i nogle få sekunder. Rengør hanen udvendigt med en fugtig klud. For en lettere rengøring, kan dampudtaget fjernes.

**3. Kahvisuuttimen puhdistaminen.** Vedä suutin kokonaan alas ja irrota vetämällä itseesi päin. Puhdista suutin ja aseta takaisin paikoilleen.

**Höyrysuuttimen puhdistaminen.** Vapauta höyrysuuttimesta käytön jälkeen muutaman sekunnin ajan höyryä. Puhdista suutin ulkopuolelta kostealla liinalla. Höyrysuutin voidaan irrottaa puhdistamisen helpottamiseksi.

**3. Rengjøring av kaffeuttaket.** Trekk uttaket helt ned og ta det ut ved å trekke det ut mot deg. Rengjør og plasser uttaket tilbake.

**Rengjøring av damputtaket.** Etter at damputtaket er brukt, kjør damp i et par sekunder. Rengjør uttaket utvendig med en fuktig klut. For enklere rengjøring kan damputtaket fjernes.



**1. Avkalkning.** Vi rekommenderar att avkalka maskinen regelbundet, beroende på vattnets hårdhet (2–3 månader). Vi rekommenderar att använda Electrolux avkalkningslösning EPD4/C/D/E/N/R (använd aldrig ättika). Ta bort och töm vattenbehållaren och fyll den med avkalkningslösning (följ tillverkarens instruktioner).

**1. Afkalkning.** Vi anbefaler, at maskinen afkalkes regelmæssigt afhængig af vandets hårdhedsgrad (2–3 måneder). Vi anbefaler, at der bruges Electrolux's afkalkningsopløsning EPD4/C/D/E/N/R (brug aldrig eddike). Udtag og tøm vandtank. Fyld afkalkningsopløsning i vandbeholderen (følg anvisningerne på produktet).

**1. Kalkinpoisto.** Suosittelemme poistamaan laitteesta kalkin säännöllisesti veden kovuudesta riippuen (2–3 kuukautta). Suosittelemme Electroluxin kalkinpoistoliuosta EPD4/C/D/E/N/R (älä koskaan käytä etikkaa). Irrota ja tyhjennä vesisäiliö. Täytä vesisäiliö kalkinpoistoliuksella (noudata tuotetta koskevia ohjeita).

**1. Avkalking.** Vi anbefaler å avkalke maskinen regelmessig, avhengig av vannets hardhet (2–3 måneder). Vi anbefaler bruk av Electrolux avkalkningsløsning EPD4/C/D/E/N/R (aldri bruk eddik). Fjern og tøm vannbeholderen. Fyll avkalkningsløsning i vanntanken (følg produktes instruksjoner).



**2. Ställ en skål under ångröret.** Slå på maskinen. Tryck på ångknappen i 3 sekunder, och vrid sedan ratten till ånga/hett vatten-positionen (lysdioderna för ånga och kaffe kommer att blinka om vartannat under de 30 minuter som processen tar.)

**2. Placer en skål under dampkanen.** Tænd maskinen. Tryk på dampknappen i 3 sekunder, og drej derefter knappen til positionen for damp/ varmt vand (led-lys for damp og kaffe vil blinke på skift i løbet af den 30 minutters afkalkningsproces).

**2. Aseta kulho hörysuuttimen alle.** Kytke kone toimintaan. Paina höyrypainiketta 3 sekunnin ajan ja käännä höyryväännin höyry/kuumavesiasentoon (höyryn ja kahvin led-valot vilkkuvat vuorotellen 30 minuutin kalkinpoistoprosessin ajan).

**2. Plasser en bolle under damputtaket.** Skru på maskinen. Trykk på dampknappen i 3 sek., deretter vri bryteren til damp/varmt vann posisjonen (damplys og kaffelys vil blinke vekslende under den 30. minutters avkalkningsprosessen).



**3. När avkalkningsprocessen är avslutad** kommer lysdioden för ånga att blinka i snabb följd för att påminna användaren att vrida tillbaka ratten. Skölj ur vattentanken ordentligt, fyll den med rent vatten och sätt tillbaka den. Sätt en skål under pipen. Vrid på ratten och töm maskinen tills tanken är tom.

**3. När afkalkningsprocessen er afsluttet,** vil ledlyset for damp blinke hurtigt for at huske brugeren på, at dreje knappen tilbage. Skyl vandbeholderen grundigt, fyld den med frisk vand og sæt den tilbage. Placer en skål under hanen. Aktiver knappen og skyl maskinen igennem indtil beholderen er tom.

**3. Kun kalkinpoistoprosessi on päättynyt,** höyryn led-valo vilkkuu nopeasti muistuttaen käyttäjää siitä, että väännin on käännettävä takaisin. Huuhtelee vesisäiliö huolellisesti, täytä se raikkaalla vedellä ja laita takaisin paikalleen. Aseta kulho suuttimen alle. Avaa väännin ja huuhtelee laitetta, kunnes säiliö on tyhjä.

**3. Når avkalkningsprosessen er ferdig** vil damplyset blinke raskt for å minne brukeren på å vri bryteren tilbake. Rens vanntanken godt, fyll den med rent vann og sett den tilbake på plass. Plasser en bolle under uttaket. Åpne bryteren og rens maskinen til tanken er tom.

IT  
EN  
FR  
DE

NL  
ES  
PT  
PL

SV  
DA  
FI  
NO

RU  
UK  
RO  
BR

## Felsökning / Fejlfinding

SV

Problem	Orsaker	Åtgärder
Maskinen startar inte.	Maskinen är inte ansluten till strömkällan.	Anslut maskinen till strömkällan.
		Kontakta Electrolux kundtjänst.
Pumpen är mycket högljudd. Kontrolllamporna för liten och stor kopp blinkar. Inget vattenflöde.	Inget vatten i behållaren.	Fyll behållaren med frisk dricksvatten. 1. Fyll vattenkretsen. 2. Kontrollera att vattentanken sitter rätt.
Kapselluckan når inte brygggläget.	Kapsel felaktigt isatt.	Töm behållaren för använda kapslar.
		Öppna och stäng kapselluckan ett par gånger. Om det inte räcker, ta bort kapseln manuellt från facket när maskinens stickkontakt dragits ur vägguttaget.
Kaffet är kallt.		Förvärm koppen med varmt vatten.
Kaffet bryggs för snabbt, det bryggda kaffet är inte krämigt.	Kapseln är redan använd.	Öppna kapselluckan och sätt i en ny kapsel.
Kaffet bryggs inte eller bryggs enbart droppvis.	Kaffepipen är tilltäppt.	Rengör kaffepipen.
	Vattenkretsen är inte fylld.	Fyll vattenkretsen.
Inget hett vatten / ånga kommer ut.	Varmvatten- / ångröret är tilltäppt.	Rengör ångröret med en nål (maskinens stickkontakt måste dras ur vägguttaget och ång- / varmvattenvredet måste stängas).
Mjölken skummar inte.	Inte rätt sorts mjölk.	Använd mjölk med lägre fetthalt.
	Mjölken är för varm.	Använd mjölk som har kylskåpstemperatur.
	Varmvatten- / ångröret är tilltäppt.	Rengör ångröret med en nål (maskinens stickkontakt måste dras ur vägguttaget och ång- / varmvattenvredet måste stängas).
Det tar lång tid för maskinen att värmas upp.	Kalkavlagringar har bildats på maskinen.	Avkalka maskinen.

DA

Problemer	Årsager	Udbedring
Maskinen tændes ikke.	Maskinen er ikke sluttet til strømkilden.	Tøm det brugte kapselrum.
		Kontakt Electrolux kundeservice.
Pumpen støjer meget. Begge indikatorlamper for små og store kopper blinker. Ingen vandtilførsel.	Intet vand i vandbeholderen.	Fyld vandbeholderen op med frisk drikkevand. 1. Klargør vandkredsløbet. 2. Kontrollér korrekt position af vandtank.
Fyldningshåndtaget når ikke bryggepositionen.	Brikken er sat forkert i.	Tøm kapselrummet for brugte kaffekapsler.
		Gentag sekvensen, åbn og luk håndtaget. Hvis det ikke er nok, skal du fjerne brikken manuelt fra rummet, efter du har taget maskinens stik ud af kontakten.
Kaffen er kold.		Genopvarm koppen med det varme vand.
Kaffen brygges for hurtigt, den bryggede kaffe er ikke cremet.	Brikken er allerede brugt.	Åbn håndtaget og indsæt en ny brik.
Der brygges ikke kaffe, eller den brygges kun i dråber.	Kaffetuden er tilstoppet.	Rens kaffetuden.
	Kredsløbet spædes ikke.	Spæd vandkredsløbet.
Der kommer ikke noget varmt vand / damp.	Tuden til varmt vand / damp er tilstoppet.	Rens damptuden med en nål (maskinens stik skal tages ud af kontakten, og håndtaget til damp / varmt vand skal være lukket).
Mælken skummer ikke.	Ikke velegnet mælk.	Brug frisk letmælk.
	Mælken er for varm.	Brug mælk, der har en køleskabstemperatur.
	Tuden til varmt vand / damp er tilstoppet.	Rens damptuden med en nål (maskinens stik skal tages ud af kontakten, og håndtaget til damp / varmt vand skal være lukket).
Det tager lang tid at opvarme maskinen.	Der er kalkaflejringer i maskinen.	Afkalk maskinen.

## Vianetsintä / Feilsøking

**FI**

Ongelma	Syy	Ratkaisu
Laitte ei kytkedy toimintaan.	Laitetta ei ole kytketty verkkovirtaan.	Kytke laite verkkovirtaan.
		Ota yhteyttä Electroluxin asiakaspalveluun.
Pumppu on erittäin äänekkäs Espresso-painikkeiden merkivalot vilkkuvat. Suuttimista ei tule vettä.	Säiliössä ei ole vettä.	Täytä säiliö raikkaalla juomavedellä. 1. Täytä vesiputkisto. 2. Tarkista oikea vesisäiliön asento.
Latauskahva ei käänny käynnistysasentoon.	Kapseli on asennettu virheellisesti.	Tyhjennä käytettyjen kapselien lokero.
		Toista toimenpide, avaa ja sulje vipu Mikäli tämä ei ole riittävää, poista kapseli manuaalisesti lokerosta sen jälkeen, kun olet irrottanut laitteen verkkovirrasta.
Kahvi on kylmää.		Esilämmitä kuppi kuumalla vedellä.
Kahvia tulee liian nopeasti, kahvi ei ole paksua.	Kapseli on käytetty.	Avaa latauskahva ja aseta uusi kapseli paikoilleen.
Kahvia ei tule tai sitä tulee vain tippoina.	Kahvisuutin on tukkiutunut.	Puhdista kahvisuutin.
	Putkistoa ei ole täytetty.	Täytä vesiputkisto.
Kuuma vettä/höyryä ei tule.	Kuuman veden/höyryn suutin on tukkiutunut.	Puhdista höyrysuutin neulalla (laite on kytkettävä irti verkkovirrasta ja höyryn/kuuman veden väänнин on suljettava).
Maito ei vaahtoudu.	Maito on sopimatonta.	Käytä tuoretta kevytmaitoa.
	Maito on liian kuumaa.	Käytä jääkaappikylmää maitoa.
	Kuuman veden/höyryn suutin on tukkiutunut.	Puhdista höyryn suutin neulalla (laite on kytkettävä irti verkkovirrasta ja höyryn/kuuman veden väänнин on suljettava).
Koneen kuumeneminen kestää pitkään.	Koneessa on kalkkikertymiä.	Poista koneesta kalkki.

 IT  
EN  
FR  
DE

 NL  
ES  
PT  
PL







 SV  
DA  
FI  
NO

 RU  
UK  
RO  
BR

**NO**

Problemer	Årsaker	Løsninger
Maskinen skrur seg ikke på.	Maskinen er ikke koblet til strømkilden.	Koble maskinen til strømkilden.
		Kontakt Electrolux kundeservice.
Pumpen er svært støyende. Begge indikatorlysene for liten og stor kopp blinker. Ingen rennende vann.	Ingen vann i tanken.	Fyll tanken med rent drikkevann. 1. Fyll opp vannkretsen. 2. Sjekk at vanntanken står i riktig posisjon.
Kapselhendelen når ikke traktingsposisjonen.	Kapselen er satt inn feil.	Tøm beholderen for de brukte kapslene.
		Gjenta sekvensen, åpne og lukke hendelen. Hvis det ikke er tilstrekkelig, fjern kapslene manuelt fra beholderen etter at maskinen er koblet ut.
Kaffen er kald.		Forvarm koppen med varmt vann.
Kaffen traktet for fort, den traktete kaffen er ikke kremet.	Kapsel er allerede brukt.	Åpne hendelen og sett inn en ny kapsel.
Kaffen er ikke traktet eller kun traktet i drypp.	Kaffeuttaket er tett.	Rengjør kaffeuttaket.
	Kretsen er ikke fylt opp.	Fyll opp vannkretsen.
Varmt vann/damp kommer ikke ut.	Varmt vann/damputtaket er tett.	Rengjør damputtaket med en nål (maskinen må kobles fra og damp/varmtvannsbryteren må være lukket).
Melken skummer seg ikke.	Ikke brukbar melk.	Bruk fersk, skummet melk.
	Melken er for varm.	Bruk melk rett fra kjøleskapet.
	Varmt vann/damputtaket er tett.	Rengjør damputtaket med en nål (maskinen må kobles fra og damp/varmtvannsbryteren må være lukket).
Maskinen treger en del tid på å varme seg opp.	Maskinen har samlet opp mye kalk.	Avkalk maskinen.

Kassering / Bortskaffelse  
Hävittäminen / Kassering

<p><b>SV</b></p>	<p><b>Kassering</b> <i>Förpackningsmaterial</i> Förpackningsmaterialen är miljövänliga och går att återvinna. Plastkomponenterna är markerade med t.ex. &gt;PE&lt;, &gt;PS&lt; osv. Kassera förpackningsmaterialet i därför avsedd container i kommunens återvinningsanläggningar.</p>	<p><b>Gammal apparat</b>  Symbolen  på produkter eller förpackningar visar att produkten inte kan hanteras som hushållsavfall. Den ska i stället lämnas till rätt insamlingsställe för återvinning av elektrisk och elektronisk utrustning. Genom att se till att produkten kasseras på rätt sätt bidrar du till att förhindra potentiella</p>	<p>negativa konsekvenser för miljön och människors hälsa, som annars skulle kunna uppstå på grund av felaktig avfallshandtering av produkten. För mer detaljerad information om återvinning av produkten kontaktar du ditt kommunkontor, en avfallsstation för hushållsopor eller affären där du köpte produkten.</p>
<p><b>DA</b></p>	<p><b>Bortskaffelse</b> <i>Emballage</i> Emballagen er miljøvenlig og kan genbruges. Plastikkomponenter er markeret med f.eks. &gt;PE&lt;, &gt;PS&lt; osv. Bortskaf emballagen på en kommunal genbrugsstation i de relevante containere.</p>	<p><b>Gamle apparater</b>  Symbolet  på produktet eller dets emballage viser, at produktet ikke må håndteres som husholdningsaffald. Det skal i stedet afleveres på genbrugsstationen, der sørger for genbrug og genindvinding af elektrisk og elektronisk udstyr. Ved at sikre at dette apparat bortskaffes korrekt, medvirker</p>	<p>du til at forhindre de potentielle negative konsekvenser for miljøet og menneskers sundhed, som ellers kan være resultatet af forkert affaldshåndtering af dette apparat. Du kan få flere oplysninger om genbrug af dette apparat hos teknisk forvaltning i din kommune, på genbrugsstationen eller det sted, hvor du købte apparatet.</p>
<p><b>FI</b></p>	<p><b>Hävittäminen</b> <i>Pakkausmateriaalit</i> Pakkausmateriaalit ovat ympäristöystävällisiä ja ne voidaan kierrättää. Muoviosat on merkitty, esim. &gt;PE&lt;, &gt;PS&lt;. Hävitä pakkausmateriaalit laittamalla ne oikeisiin jäteastioihin.</p>	<p><b>Vanha laite</b> Tuotteessa tai sen pakkauksessa oleva symboli  tarkoittaa, että tuotetta ei saa käsitellä kotitalousjätteenä. Sen sijaan laite on vietävä asianmukaiseen kierrätyspisteeseen, joka ottaa vastaan sähkö- ja elektroniikkaromua. Varmistamalla tuotteen oikean hävittämisen autat estämään ympäristölle ja terveydelle aiheutuvia kielteisiä vaikutuksia,</p>	<p>jotka tuotteen virheellisestä hävittämisestä koituisivat. Saat lisätietoja tuotteen kierrättämisestä ottamalla yhteyttä kunnalliseen jätelaitokseen, kotitalousjätteen keräyspalveluun tai tuotteen ostopaikkaan.</p>
<p><b>NO</b></p>	<p><b>Kassering</b> <i>Emballasje</i> Emballasjen er miljøvennlig og kan gjenvinnes. Plastkomponentene er identifisert av markeringer, f.eks. &gt;PE&lt;, &gt;PS&lt; osv. Kast emballasjen i riktig beholder ved et offentlig resirkuleringspunkt.</p>	<p><b>Gammelt apparat</b>  Symbolet  på produktet eller emballasjen angir at produktet ikke skal behandles som husholdningsavfall. Det må i stedet leveres inn til et egnet returpunkt for gjenvinning av elektrisk og elektronisk utstyr. Ved å sørge for at produktet kastes på en forsvarlig måte</p>	<p>bidrar du til å forhindre mulige negative miljø- og helsemessige konsekvenser, som ellers ville kunne oppstå ved uforsvarlig avfallshåndtering. Hvis du vil ha mer informasjon om gjenvinning av produktet, kan du ta kontakt med lokale myndigheter, den kommunale renovasjonstjenesten eller forretningsen der du kjøpte produktet.</p>



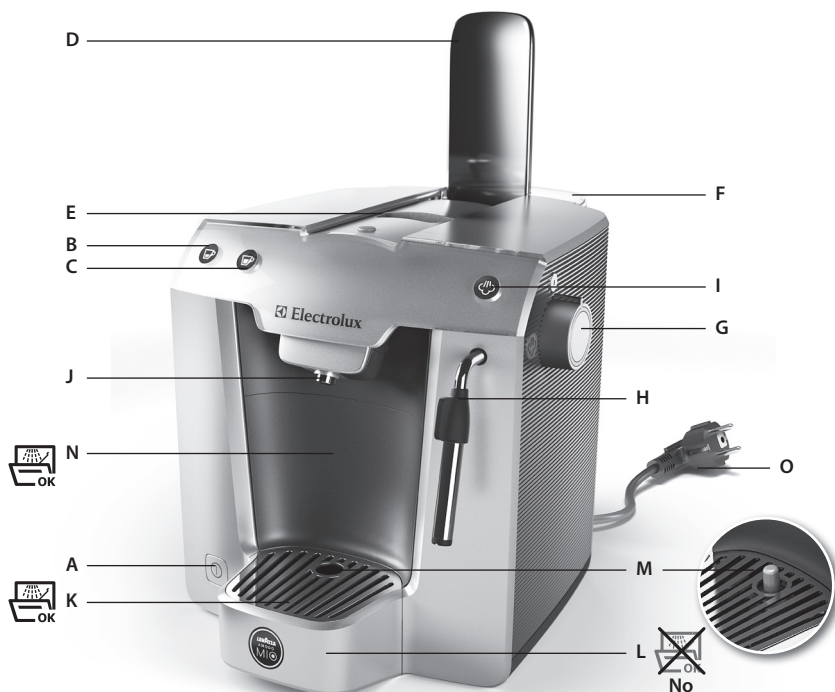

IT  
EN  
FR  
DE

NL  
ES  
PT  
PL

SV  
DA  
FI  
NO

RU  
UK  
RO  
BR

**RU**

**Компоненты**

- A. Кнопка «ВКЛ/ВЫКЛ»
- B. Кнопка наполнения Эспрессо
- C. Кнопка наполнения Эспрессо Лунго
- D. Рычаг
- E. Отделение для капсулы
- F. Емкость для воды
- G. Ручка выдачи пара / горячей воды
- H. Носик для пара / горячей воды
- I. Кнопка выдачи пара
- J. Носик для выдачи кофе
- K. Поднос для чашек
- L. Поддон для сбора капель
- M. Индикатор отработанной воды
- N. Контейнер для использованных капсул
- O. Сетевой шнур и вилка

**UK**

**Компоненти**

- A. Кнопка увімкнення/вимкнення
- B. Кнопка заварювання Еспрессо
- C. Кнопка заварювання Еспрессо Лунго
- D. Важіль
- E. Відсік для капсул
- G. Ємність для води
- G. Ручка пари/гарячої води
- H. Трубка для пари/гарячої води
- I. Кнопка приготування пари
- J. Трубка для кави
- K. Підставка для чашек
- L. Лоток для крапель води
- M. Індикатор стічної води
- N. Контейнер для використаних капсул
- O. Кабель живлення і штекер

**RO**

**Componente**

- A. Buton ON/OFF (PORNIȚ/OPRIȚ)
- B. Buton Espresso
- C. Buton Espresso lung
- D. Manetă
- E. Compartiment pentru capsule
- F. Rezervor de apă
- G. Buton abur / apă fierbinte
- H. Duză pentru abur / apă fierbinte
- I. Buton de abur
- J. Duză pentru cafea
- K. Grătar de picurare
- L. Tavă de picurare
- M. Indicator apă reziduală
- N. Recipient pentru capsule uzate
- O. Cablu și ștecher de alimentare

**BR**

**Компоненти**

- A. Бутон за вкл./изкл
- B. Бутон за еспрессо
- C. Бутон за еспрессо лунго
- D. Лостче
- E. Отделение за капсула
- F. Резервоар за вода
- G. Ключ за пара / гореща вода
- H. Чучур за пара / гореща вода
- I. Бутон за пара
- J. Чучур за кафе
- K. Скара за оттичане
- L. Тавичка за оттичане
- M. Индикатор за отпадна вода
- N. Контейнер за използвани капсули
- O. Захранващ кабел и щепсел

RU

**Перед первым применением устройства внимательно прочтите следующую инструкцию.**

- Устройство не предназначено для использования детьми, неопытными людьми и людьми с ограниченными умственными и физическими возможностями иначе как под присмотром лица, отвечающего за их безопасность.
- Не разрешайте детям играть с устройством.
- Устройство можно включать только в розетку сети с напряжением и частотой, соответствующими табличке технических данных модели!
- Не используйте и не трогайте устройство: при повреждении шнура питания; при повреждении корпуса.
- Устройство можно подключать только к заземленной розетке. При необходимости можно воспользоваться удлинителем на 10 А.
- В целях безопасности поврежденные устройство или шнур питания должны быть заменены производителем, агентом по обслуживанию или другим квалифицированным специалистом.

- Всегда ставьте устройство на плоскую горизонтальную поверхность.
- Не оставляйте без присмотра устройство, включенное в сеть.
- Во время работы устройство и принадлежности нагреваются. Пользуйтесь только нужными ручьятками и кнопками. Перед чисткой и хранением дайте машине остыть.
- Шнур питания не должен соприкасаться с горячими частями устройства.
- При включенной функции ПАР из варочной головки может капать горячая вода. **ОСТОРОЖНО! Горячей водой можно ошпариться!**
- При открывании клапана пара наружу выбрасывается немного горячей воды. Будьте осторожны и открывайте клапан пара не спеша. **ОСТОРОЖНО! Горячей водой можно ошпариться!**
- Не погружайте устройство в воду или иную жидкость.
- Не превышайте максимальный заправляемый объем, указанный на устройствах.
- Наливайте в бак для воды только холодную воду, а не молоко и иные жидкости.

- Не пользуйтесь устройством при незаполненной чашке.
- Не пользуйтесь устройством без поддона для чашек и отработанной воды.
- Данное устройство предназначено для использования только в домашних условиях. Изготовитель не несет ответственности за возможные повреждения из-за ненадлежащего применения.
- Не переносите устройство за ручку.
- В данном устройстве можно использовать только капсулы Lavazza A MODO MIO. Не помещайте в отделение для капсул пальцы или какие-либо предметы. Капсулы являются одноразовыми.
- После непрерывного использования функции подачи пара в течении 1 часа, необходимо делать 2-х минутную паузу после каждого последующего использования функции пара, чтобы избежать перегрева рычага.
- Никогда не включайте машину, если ручка выдачи пара / горячей воды находится в положении выдачи пара.

UK

**Перед першим використанням приладу уважно прочитайте інструкцію з експлуатації.**

- Прилад не призначений для використання особами (включаючи дітей) із обмеженими фізичними, сенсорними або розумовими здібностями, без належного досвіду та обізнаності, якщо за ними не наглядає чи їх не інструктує щодо користування приладом особа, відповідальна за їх безпеку.
- Слідкуйте за тим, щоб діти не гралися з приладом.
- Прилад можна під'єднувати лише до джерела енергопостачання, напруження та частота якого відповідають специфікаціям, указаним на табличці з технічними даними!
- Забороняється використовувати або піднімати прилад, якщо: – пошкоджено шнур живлення; – пошкоджено корпус.
- Прилад можна підключати лише до заземленої розетки. За необхідності можна використовувати подовжувальний кабель, який підходить до струму 10 А.
- У випадку пошкодження приладу або шнура живлення його має замінити виробник, його сервісний центр або інша кваліфікована особа, щоб запобігти нещасному випадку.

- Завжди розміщуйте прилад на рівній горизонтальній поверхні.
- Ніколи не залишайте без нагляду прилад, підключений до джерела живлення.
- Під час експлуатації прилад й аксесуари нагріваються. Використовуйте лише ручьятки та перемикачі, призначені для цього. Перед чищенням і зберіганням дайте приладу охолонути.
- Кабель живлення не повинен торкатися будь-яких нагрітих частин приладу.
- Під час використання функції пари з трубки для пари можуть витікати краплі гарячої води. **НЕБЕЗПЕЧНО! Вода дуже гаряча, існує ризик опіків!**
- Під час відкривання парового клапана витікає невелика кількість гарячої води. Будьте обережні та відкривайте паровий клапан повільно. **НЕБЕЗПЕЧНО! Вода дуже гаряча, існує ризик опіків!**
- Забороняється занурювати прилад у воду або будь-яку іншу рідину.
- Забороняється перевищувати максимальний обсяг наповнення, указаний на приладі.
- Наповнюйте резервуар лише холодною водою, ніколи не заливайте молоко або будь-яку іншу рідину.

- Забороняється використовувати прилад, якщо резервуар не було наповнено водою.
- Забороняється використовувати прилад без підставки для чашок та лотка для використаної води.
- Цей прилад призначений виключно для домашнього використання. Виробник не відповідає за можливу шкоду, спричинену неналежним чи неправильним використанням.
- Не носіть прилад, тримаючи її за ручку.
- У цьому приладі дозволяється використовувати тільки капсули Lavazza A MODO MIO. Не вставляйте пальці чи інші предмети у відсік для капсул. Капсули можна використовувати тільки один раз.
- Після безперервного використання функції пари протягом 1 години, необхідно робити 2-х хвилинну паузу після кожного подальшого використання функції пари, щоб уникнути перегріву важеля.
- Ніколи не включайте машину, якщо ручка видачі пари / гарячої води знаходиться в положенні видачі пари.

RO

**Citiți cu atenție următoarea instrucțiune înainte de prima utilizare a aparatului.**

- Acest aparat nu este conceput pentru a fi folosit de către persoane (inclusiv copii) cu capacități fizice, senzoriale și mentale reduce, sau care nu au experiență sau cunoștințe legate de acesta, dacă nu sunt supravegheate sau dacă nu au fost instruite cu privire la utilizarea acestuia de către o persoană responsabilă de siguranța lor.
- Copiii trebuie supravegheați pentru a nu se juca cu aparatul.
- Acest aparat poate fi conectat numai la o sursă de curent electric ale cărei tensiune și frecvență sunt conforme cu specificațiile trecute pe plăcuța de identificare!
- Nu folosiți și nu ridicați niciodată aparatul dacă – cablul de alimentare este deteriorat, – carcasa este deteriorată.
- Aparatul trebuie conectat doar la prize cu împământare. Dacă este necesar, se poate folosi un prelungitor adecvat pentru 10 A.

- În cazul în care aparatul sau cablul de alimentare este deteriorat, pentru a evita pericolul, acesta trebuie înlocuit de producător, de un agent de service al acestuia sau de o persoană cu o calificare similară.
- Poziționați întotdeauna aparatul pe o suprafață plană, uniformă.
- Nu lăsați niciodată aparatul nesupravegheat atunci când este conectat la rețeaua de curent electric.
- Aparatul și accesoriile se încălzesc în timpul funcționării. Folosiți doar mânerele și butoanele prevăzute în acest sens. Lăsați aparatul să se răcească înainte de curățare sau stocare.
- Cablul de alimentare nu trebuie să intre în contact cu piesele încinse ale aparatului.
- Dacă se utilizează funcția de aburi, din capul de fierbere se pot scurge picături de apă fierbinte. **PERICOL! Apa este fierbinte, există riscul de opărire.**
- La deschiderea supapei de abur se va elibera un jet de apă fierbinte. Fiți atenți și deschideți supapa de abur lent. **PERICOL! Apa este fierbinte, există riscul de opărire.**
- Nu scufundați aparatul în apă sau alte lichide.

- Nu depășiți volumul maxim de umplere indicat pe aparate.
- Umpleți rezervorul de apă doar cu apă rece, niciodată cu lapte sau alte lichide.
- Nu folosiți aparatul dacă nu ați umplut rezervorul de apă.
- Nu folosiți aparatul fără tava sau grilajul de scurgere.
- Acest aparat este conceput exclusiv pentru uz casnic. Producătorul nu își asumă răspunderea pentru eventualele daune cauzate de utilizarea necorespunzătoare sau incorectă a aparatului.
- Nu transportați mașina de mână.
- Această mașină poate fi utilizată doar cu capsule Lavazza A MODO MIO. Nu puneți degetele pe niciun alt obiect din compartimentul pentru capsule. Capsulele pot fi utilizate o singură dată.
- În cazul în care funcția abur este utilizată continuu, mai mult de 1 oră, trebuie să existe o pauză de 2 min după fiecare utilizare, în caz contrar maneta poate deveni fierbinte.
- Nu porniți aparatul cu butonul în poziția de abur activat.

IT

EN

FR

DE

NL

ES

PT

PL

SV

DA

FI

NO

RU

UK

RO

BR

BR

**Преди да използвате уреда за първи път, прочетете внимателно тези инструкции за употреба.**

- Този уред не е предназначен за употреба от лица (включително деца) с намалени физически, сетивни или умствени възможности, с недостатъчен опит и познания, освен ако не се наблюдават или са им дадени инструкции за употребата на уреда от лице, отговорно за тяхната безопасност.
- Децата трябва да се надзират, за да се гарантира, че няма да си играят с уреда.
- Този уред трябва да се свързва само към източник на електрозахранване, чието напрежение и честота съответстват на спецификациите на табелката с данни!
- Никога не използвайте и не вземайте уреда, ако: – захранващият кабел е повреден; – корпусът е повреден.
- Уредът трябва да се включва само в заземен контакт. Ако е необходимо, може да се използва удължител, подходящ за 10 A.
- Ако уредът или захранващият кабел е повреден, той трябва да бъде сменен от производителя, негов сервизен агент или лице с аналогич-

- на квалификация, за да се избегне опасност.
- Винаги поставяйте уреда на плоска и равна повърхност.
- Никога не оставяйте уреда без надзор, когато е включен към захранването.
- Уредът и аксесоарите се нагряват по време на работа. Използвайте само предназначените за целта дръжки. Преди да почистите или да приберете уреда, оставете го да изстине.
- Захранващият кабел не трябва да се допира до горещите части на уреда.
- Когато се използва функцията за пара, от варящата глава може да прокапва гореща вода. **ОПАСНОСТ! Водата е гореща, има опасност да се опарите.**
- Когато се отвори клапанът за парата, излиза струя гореща вода. Внимавайте и отворяйте клапана за парата постепенно. **ОПАСНОСТ! Водата е гореща, има опасност да се опарите.**
- Не потапяйте уреда във вода или други течности!
- Не надвишавайте максималния обем на запълване, посочен на уреда.
- Пълнете резервоара само със студена вода, никога не сипвайте мляко или други течности.

- Не използвайте уреда, ако резервоарът за вода не е пълен.
- Не използвайте уреда, без тавичката или решетката за отцеждане на ка са мястото си.
- Този уред е предназначен само за битова употреба. Производителят не поема никаква отговорност за възможни щети, причинени от неподходяща или неправилна употреба на уреда.
- Не носете машината, като я хващате за дръжката.
- Тази машина може да се използва само с капсули Lavazza A MODO MIO. Не поставяйте ръцете си или други предмети в отделението за капсули. Капсулите са само за еднократна употреба.
- Ако функцията за пара се използва в продължение на повече от час, трябва да направите 2-минутна почивка след всяко ползване на функцията, в противен случай накрайника може да се нагорещи.
- Никога не включвайте машината, когато преклочвателя за пара/гореща вода е в позиция "пара"

Подготовка к работе / Початок роботи  
Ghid de inițiere / Първи стъпки



RU

**1. Поместите машину на плоскую поверхность и наполните емкость холодной питьевой и негазированной водой. (Если емкость для воды пуста, машиной пользоваться нельзя!)** Вставьте вилку сетевого шнура в розетку и нажмите на кнопку «ВКЛ». Машина готова к работе, когда индикатор кнопки Эспресо перестает мигать и начинает гореть постоянно.

UK

**1. Встановіть машину на рівній поверхні і заповніть ємність холодною питною та негазованою водою. (Не використовуйте машину з порожньою ємністю!)** Підключіть кабель живлення до мережі й натисніть кнопку увімкнення. Машина готова до використання, якщо індикатори кнопки перестали блимати і світяться постійно.

RO

**1. Așezați mașina pe o suprafață plată și umpleți rezervorul cu apă rece. (Mașina nu trebuie utilizată cu rezervorul gol!)** Introduceți cablul de alimentare în priză și apăsați butonul ON (PORNIȚ). Mașina este pregătită de utilizare când luminile indicatorului pentru ceașcă nu mai clipesc și luminează continuu.

BR

**1. Поставте машината на равна и гладка повърхност и напълнете резервоара със студена, питейна и негазирана вода. (Машината не трябва да се използва с празен резервоар!)** Включете щепсела в контакта и натиснете бутон „Вкл.“ Машината е готова за използване, когато индикаторната лампичка за еспресо престане да мига и засвети непрекъснато.



**2. Первое включение машины:**

Поместите под кран пара/горячей воды большую емкость и поверните ручку в положение выдачи пара/горячей воды. Пропустите половину воды из емкости через паровую трубку и верните ручку в прежнее положение.

**2. При першому запуску машини:**

поставте велику ємність під трубкую для пари/горячої води і поверніть ручку в положення пари/горячої води. пропустіть половину води з ємності через парову трубку та і поверніть ручку назад.

**2. Când porniți mașina pentru prima dată:**

Plasați un vas sub duza de abur/apă fierbinte și rotiți butonul în poziția abur/apă fierbinte. Goliți ½ din recipient și rotiți butonul înapoi.

**2. Когато включвате машината за първи път:**

Поставте купа под тръбичката за пара/гореща вода и завъртете ключа в позиция за пара/гореща вода. Изпразнете ½ от контейнера и завъртете ключа обратно.



**3. Если емкость для воды пуста, машиной пользоваться нельзя!**

При использовании ее без воды на протяжении слишком длительного времени система автозаполнения может забиться. **Для заполнения контура** поместите под трубку выдачи горячей воды емкость и поверните ручку в положение выдачи пара/горячей воды. Когда из трубки пойдет стабильная струя воды, верните ручку в прежнее положение.

**3. Машину не можна використовувати з порожнім резервуаром!**

При використанні її без води протягом тривалого часу функція автоматичного наповнення може бути заблокована. **Щоб запустити контур,** поставте посуд під трубою горячої води та поверніть ручку в положення «пара/горяча вода». Коли з трубки буде виходити стабільний потік, оберніть перемикач у вихідне положення.

**3. Mașina nu va fi utilizată cu rezervorul gol!**

Dacă o folosiți fără apă pentru prea mult timp se poate bloca pregătirea automată. **Pentru amorsarea circuitului** puneți un vas sub circuitul de apă caldă și rotiți robinetul în poziția abur/apă fierbinte. Când din țeavă iese un flux stabil, rotiți la loc butonul.

**3. Машината не бива да се използва с празен резервоар!**

Ако я използвате без вода прекалено дълго време, автоматичното подготвяне може да блокира. **За да заредите кръга,** поставете купа под маркуча за гореща вода и завъртете ключа до позиция пара/гореща вода. Когато от тръбата започне да излиза постоянен поток, завъртете копчето обратно.



Energy saving  
30 min Auto-off

1. Высота носика для выдачи кофе регулируется для чашек разного размера; достаточно потянуть носик вниз или подтолкнуть его вверх.  
**Машина оснащена функцией экономии электроэнергии;** она автоматически отключается через 30 минут простоя.

1. Щоб настроїти висоту трубки для кави в залежності від розміру чашки, потягніть її вниз чи посуňte вгору.  
**Функція економії електроенергії автоматично вимикає машину,** якщо вона не використовується більше 30 хвилин.

1. Reglați înălțimea duzei de scurgere a cafelei pentru dimensiuni diferite de cești prin împingere în jos sau în sus.  
**Mașina este echipată cu o funcție de economisire** a energiei care o oprește automat după 30 min de inactivitate.

1. Регулируйте височината на чучура за кафе за чаши с различни размери, като го изтеглите нагоре или натиснете надолу.  
**Машината е снабдена с функция за пестене на енергия,** която я изключва автоматично след 30 мин бездействие.



2. **Капсулы A MODO MIO.** В отделение для капсул следует помещать только капсулы типа Lavazza «A MODO MIO». Капсулы для одной порции кофе пригодны для приготовления одной порции кофе/продукта. НЕ ИСПОЛЬЗУЙТЕ капсулы повторно. Установка в машину двух или более капсул может привести к неисправности машины.

2. **Капсули A MODO MIO.** Тільки відповідні капсули Lavazza A MODO MIO можна вставляти у відсік для капсул. Капсули розраховані на приготування однієї чашки кави чи іншого продукту. НЕ використовуйте капсули більше одного разу. Вставляння 2 і більше капсул може призвести до пошкодження машини.

2. **Capsule A MODO MIO.** Doar capsule Lavazza „A MODO MIO” adecvate trebuie introduse în compartimentul pentru capsule. Din capsulele cu o singură doză se obține doar o cafea/un produs. NU utilizați capsulele de mai multe ori. Introducerea a 2 sau mai multe capsule poate cauza defectarea mașinii.

2. **Капсули MODO MIO.** Само подходящи капсули Lavazza “A MODO MIO” трябва да се поставят в отделението за капсули. От една капсула се приготвя една доза кафе/продукт. НЕ използвайте капсулите повече от един път. Поставянето на 2 или повече капсули може да повреди машината.

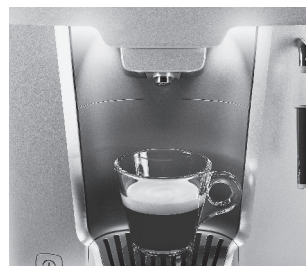

3. **Подсветка.** Машина оснащена лампой, которая освещает поднос для чашек. Подсветка включается на время приготовления кофе и выключается через несколько секунд после завершения приготовления кофе.

3. **Освітлення.** Машина оснащена лампочкою, яка освітлює підставку для чашок. Лампочка горить у процесі заварювання і гасне через декілька секунд після приготування кави.

3. **Lumina.** Mașina este echipată cu un bec care luminează grătarul pentru picurare. Lumina va fi aprinsă în timpul preparării și se va stinge la câteva secunde după ce este gata ceașca.

3. **Лампичка.** Машината е снабдена с лампичка, която осветява решетката за оттичане. Лампичката ще свети, докато машината работи и ще се изключи няколко секунди, след като кафето е готово.

IT  
EN  
FR  
DE

NL  
ES  
PT  
PL

SV  
DA  
FI  
NO

RU  
UK  
RO  
BR

Приготовление кофе / Приготування кави  
Mod de pregătire cafea / Приготвяне на кафе



RU

**1. Поднимите рычаг и поместите капсулу в отделение.** Опустите рычаг и нажмите кнопку наполнения Espresso или Espresso Лунго. Когда кофе готов, поднимите рычаг – капсула упадет в контейнер для использованных капсул.

UK

**1. Підніміть важіль і вставте капсулу у відсік.** Закрийте важіль і натисніть кнопку заварювання еспресо чи еспресо лунго. Після приготування кави підніміть важіль; капсула випаде в контейнер для використаних капсул.

RO

**1. Ridicați maneta, introduceți o capsulă în compartiment.** Închideți maneta și apăsați butonul dorit pentru preparare Espresso lung sau Espresso. Când cafeaua este gata, ridicați maneta și capsula cade în recipientul pentru capsule uzate.

BR

**1. Повдигнете лостчето, поставете капсула в отделението.** Затворете лостчето и натиснете бутона за еспресо или еспресо лунго. Когато кафето е готово, повдигнете лостчето, при което капсулата пада в контейнера за използвани капсули.



**2. Программирование количества кофе.** Поместите чашку на подставку. Нажмите и удерживайте кнопку наполнения Espresso или Espresso Лунго. Отпустите кнопку после получения нужного количества кофе. Заданное таким образом количество кофе будет занесено в память машины.

**2. Програмування кількості кави.** Поставте чашку на решітку. Натисніть і утримуйте кнопку заварювання еспресо чи еспресо лунго. Відпустіть кнопку після приготування бажаної кількості кави. Машина запам'ятає запрограмовану кількість кави.

**2. Programarea cantității de cafea.** Puneți o ceașcă pe grătarul tăvii. Apăsați și mențineți butonul dorit pentru preparare Espresso lung sau Espresso. Eliberați când obțineți cantitatea dorită de cafea. Cantitatea programată este memorată de mașină.

**2. Програмиране на количество кафе.** Поставете чаша върху решетката за оттичане. Натиснете и задръжте бутона за еспресо или еспресо лунго. Освободете, когато желаното количество кафе бъде достигнато. Програмираното количество се запаметява от машината.



**3. Функция выдачи горячей воды. Поместите чашку под носик выдачи пара.** Поверните ручку в положение выдачи пара/горячей воды и верните ее в исходное положение для остановки.

**3. Функція гарячої води.** Поставте чашку під трубкою для пари. Поверніть ручку в положення пари/горячої води; поверніть її назад, щоб зупинити функцію.

**3. Funcția apă fierbinte.** Puneți o ceașcă sub duza pentru abur. Rotiți butonul în poziția abur/apă fierbinte, și rotiți-l înapoi pentru oprire.

**3. Функция за гореща вода.** Поставете чаша под чучура за пара. Завъртете ключа в позиция за пара/гореща вода и го завъртете обратно, за да спрете функцията.



Использование функции подачи пара / Використання функції пари  
Folosind funcția abur / Използване на функцията за пара



**1. Пар можно использовать для** вспенивания молока или подогрева жидкостей. Нажмите кнопку выдачи пара. Замигает индикатор. Если индикатор перестал мигать и горит постоянно, машина готова. Поместите под носик пустой контейнер. На несколько секунд поверните ручку в положение подачи пара, чтобы избавиться от остатков воды. Повернув ручку, прервите подачу пара.

**1. Пара застосовується для** спінювання молока і підігрівання рідин. Натисніть кнопку пари. Індикатор блимає. Коли індикатор почне горіти постійно, значить машина готова. Помістіть порожній контейнер під носик. На декілька секунд поверніть ручку в положення пари на декілька секунд, щоб видалити залишки води. Закрийте ручку.

**1. Aburul poate fi utilizat pentru** spumarea laptelui sau pentru a încălzi lichide. Apăsăți butonul pentru abur. Lumina se aprinde intermitent. Când lumina este continuă, mașina este pregătită. Puneți un recipient gol sub gură. Rotiți butonul în poziția abur câteva secunde, pentru a goli apa rămasă. Apoi închideți butonul.

**1. Парата може да се използва за** разпенване на мляко или затопляне на течности. Натиснете бутона за пара. Лампичката мига. Когато засвети постоянно, машината е готова. Поставете празен съд под чучура. Завъртете ключа в позиция за пара за няколко секунди, за да се изчисти остатъчната вода. След това завъртете ключа в затворена позиция.

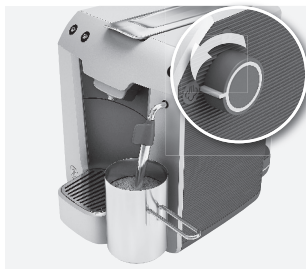

**2.** Наполните контейнер на треть холодным молоком. Погрузите носик подачи пара в молоко и поверните ручку. Вспените молоко, покачивая контейнер. Когда все готово, верните ручку в исходное положение. **Внимание! Трубка подачи пара горячая! При ее использовании, держите ее только за пластиковую ручку.**

**2.** На третину наповніть ємність холодним молоком. Вставте трубку для пари в молоко та відкрийте ручку. Спінійте молоко, обертаючи ємність. Після завершення поверніть ручку назад. **Обережно! Трубка для пари гаряча! При її використанні тримайте її лише за пластикову ручку.**

**2.** Umpleți 1/3 din recipient cu lapte rece. Introduceți duza pentru abur în lapte și deschideți butonul. Spumați laptele rotind recipientul. Când este gata, rotiți butonul înapoi. **Atenție: tubul pentru abur este fierbinte! Manevrați-o cu grijă.**

**2.** Напълнете 1/3 от съда със студено мляко. Потопете чучура за пара в млякото и завъртете ключа в отворена позиция. Завъртете съда, за да разпените млякото. Когато е готово, завъртете ключа обратно. **Внимание: тръбичката за пара е гореща! При използване на ключа за пара, винаги боравете с пластмасовата дръжка.**



**3. Приготовление кофе после использования функции подачи пара.** Для приготовления кофе установите капсулу, опустите рычаг и нажмите кнопку наполнения Эспresso или Эспresso Лунго (перед выдачей кофе будет иметь место короткий цикл охлаждения).

**3. Заварювання кави після приготування пари.** Для приготування кави вставте капсулу, закрийте важіль і натисніть кнопку заварювання еспресо чи еспресо лунго (виконується коротка процедура охолодження, а вже потім починає витікати кави).

**3. Pregătirea cafelei după abur.** Pentru a pregăti cafeaua, introduceți o capsulă, închideți maneta și apăsați butonul dorit pentru preparare Espresso lung sau Espresso (are loc un ciclu de răcire scurt înainte de ieșirea cafelei).

**3. Приготвяне на кафе след използване на пара.** За да направите кафе, поставете капсула, затворете лостчето и натиснете бутона за еспресо или еспресо лунго (извършва се кратък цикъл на охлаждане преди кафето да започне да тече).

IT  
EN  
FR  
DE

NL  
ES  
PT  
PL

SV  
DA  
FI  
NO

RU  
UK  
RO  
BR



RU

**1. Выключите машину, выньте вилку из розетки и дайте машине остыть.** Протрите прибор снаружи влажной тряпкой. Промывайте емкость для воды один раз в день.

UK

**1. Вимкніть машину, від'єднайте кабель від розетки і дайте машині охолонути.** Протріть зовнішні поверхні вологою ганчіркою. Ємність для води слід промивати один раз на день.

RO

**1. Oprîți mașina, scoateți stecherul din priză și lăsați mașina să se răcească.** Ștergeți toate suprafețele cu o cârpă umedă. Clătiți rezervorul de apă o dată pe zi.

BR

**1. Изключете машината, извадете щепсела от контакта и оставете машината да се охлади.** Почистете всички външни повърхности с влажна кърпа. Изплаквайте резервоара за вода веднъж дневно.

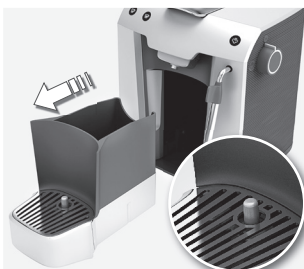

**2. Когда поплавковый индикатор** появляется над поддоном для сбора капель, необходимо слить воду из подноса для сбора капель. Поднимите решетку, поднос и контейнер для отработанной воды. Слейте, промойте, просушите и установите на место. Данные действия следует производить каждые два-три дня или каждые 10 заварок кофе.

Поднос для сбора капель не подлежит мойке в посудомоечной машине.

**2. Якщо індикатор плаває** над решіткою, то слід спорожнити лоток для крапель води. Підніміть решітку, лоток і контейнер для відходів. Спорожніть, сполосніть, просушіть і встановіть на місце. Цю процедуру слід виконувати кожних 2-3 дні або після приготування 10 чашок кави.

Лоток для води не можна мити в посудомийній машині.

**2. Când indicatorul flotant** este vizibil deasupra grătarului de picurare, tava de picurare trebuie golită. Scoateți grătarul, tava și recipientul pentru reziduuri. Goliți, clătiți, uscați și puneți la loc. Această procedură trebuie efectuată la două sau trei zile sau după 10 cafele preparate.

Tavă de picurare nu poate fi spălată în mașina de spălat vase.

**2. Когато плаващият индикатор** се вижда над решетката за оттичане, тавичката за оттичане трябва да се изпразни. Повдигнете и извадете тавичката за оттичане и контейнера за отпадъци. Изпразнете, измийте, подсушете и върнете на място. Тази процедура трябва да се извършва на всеки два или три дни или след 10 сварени кафета.

Тавичката за оттичане не е подходяща за миене в съдомиялна машина (боята може да се повреди).

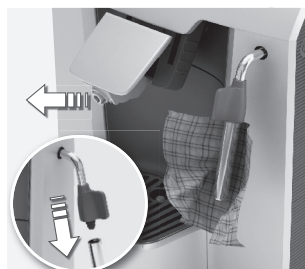

**3. Очистка носика подачи кофе.** Потяните носик вниз до конца, затем снимите его, потянув на себя. Очистите его и установите на место. **Чистка носика выдачи пара.** После использования носика выдачи пара дайте пару выходить еще несколько секунд. Протрите носик снаружи влажной тряпкой. Для облегчения чистки трубку можно снять.

**3. Очищення носика подачі кави.** Потягніть носик вниз до кінця, потім зніміть його, потягнувши на себе. Очистіть його і встановіть на місце.

**Чищення трубки для пари.** Після використання трубки для пари увімкніть на декілька секунд подачу пари. Протріть трубку зовні вологою ганчіркою. Для полегшення чищення трубку можна зняти.

**3. Curățarea dispozitivului de scurgere.** Trageți dispozitivul de scurgere complet în jos, si scoateți-l trăgând-ul spre dvs. Curătați-l si puneți-l înapoi.

**Curățarea duzei pentru abur.** După utilizarea duzei pentru abur, lăsați să iasă abur câteva secunde. Curățați gura la exterior cu o cârpă umedă. Pentru o curățare mai ușoară, duza poate fi scoasă.

**3. Почистване на накрайника за кафето.** Издърпайте накрайника изцяло надолу. Почистете и върне обратно на място.

**Почистване на чучура за пара.** След като сте използвали чучура за пара, освободете парата за няколко секунди. Почистете чучура отвън с влажна кърпа. За улесняване на почистването трябва да се демонтира.



**1. Удаление накипи.** Рекомендуется регулярно удалять из машины накипь (2-3 месяца). Частота удаления зависит от жесткости воды. Рекомендуется использовать жидкость для удаления накипи Electrolux EPD4/C/D/E/N/R (никогда не используйте уксус). Снимите и опустошите емкость для воды. Налейте жидкость для удаления накипи в емкость для воды (следуйте инструкции производителя жидкости).

**1. Видалення вапняного нальоту.** Слід регулярно очищати машину від вапняного нальоту в залежності від жорсткості води (2-3 місяців). Ми рекомендуємо спеціальний розчин Electrolux EPD4/C/D/E/N/R (у жодному разі не використовуйте оцет). Зніміть ємність для води та вилейте воду. Налийте розчин для видалення вапняного нальоту в ємність для води (дотримуйтеся інструкції щодо використання розчину).

**1. Decalcifierea.** Vă recomandăm să decalificați mașina regulat, în funcție de duritatea apei (2-3 luni). Vă recomandăm să utilizați soluția pentru decalcifiere Electrolux (nu utilizați oțet). Umpleți soluția pentru decalcifiere în rezervorul pentru apă (urmați instrucțiunile produsului).

**1. Декалцифіциране.** Препоръчва се да декалцифицирате машината редовно в зависимост от твърдостта на водата (2-3 месеца). Препоръчваме използването на разтвор за декалцифициране на Electrolux EPD4/C/D/E/N/R (никога не използвайте оцет). Премахнете и излейте резервара за вода. Поставете разтвор за декалцифициране в резервоара за вода (следвайте инструкциите за продукта).



**2. Поместите под носик выдачи пара большую емкость.** Включите машину. Нажмите и удерживайте на кнопку выдачи пара в течение трех секунд, а затем поверните ручку в положение выдачи пара/горячей воды. Процесс удаления накипи займет 30 минут. При этом индикаторы выдачи пара и кофе будут попеременно мигать.

**2. Поставте чашку під трубку для пари.** Увімкніть машину. Натисніть кнопку пари на 3 секунди, а потім поверніть ручку в положення пари/гарячої води (індикатори пари й кави почергово блиматимуть протягом 30 хвилин, поки триває видалення вапняного нальоту).

**2. Puneți un vas sub duza pentru abur.** Porniți mașina. Apăsăți butonul pentru abur 3 s, apoi rotiți butonul în poziția abur/apă fierbinte (ledul pentru abur și ledul pentru cafea vor lumina alternativ în timpul procesului de decalaminare de 30 min).

**2. Поставте купа под чучура за пара.** Включете машината. Натиснете бутона за пара за 3 сек., след което завъртете ключа в позиция за пара/гореща вода (лампичките за пара и за кафе ще мигат, редувайки се, през 30-те минути процес на декалцифициране).



**3.** По окончании удаления накипи индикатор подачи пара перейдет в режим быстрого мигания, чтобы напомнить пользователю о необходимости вернуть ручку в исходное положение. Как следует промойте емкость для воды, наполните ее свежей водой и установите на место. Поместите под носик большую емкость. Откройте ручку и промойте машину до полного опорожнения емкости для воды.

**3.** Після видалення вапняного нальоту індикатор пари почне швидко блимати, нагадуючи про необхідність повернути ручку назад. Добре сполосніть ємність для води, наповніть її питною водою і встановіть на місце. Поставте чашку під трубку. Відкрийте ручку і дайте воді стікати, доки ємність не спорожниться.

**3. Când procesul de decalaminare este terminat,** ledul pentru abur va clipi rapid pentru a aminti utilizatorului să rotească butonul înapoi. Clătiți rezervorul de apă bine, umpleți-l cu apă proaspătă și puneți-l la loc. Plasați un vas sub duză. Deschideți butonul și clătiți mașina până se golește rezervorul.

**3. Когато процесът на декалцифициране приключи,** лампичката за пара ще премигне, за да напомни, че трябва да завъртите ключа обратно. Изплакнете долно резервоара за вода, напълнете го с прясна вода и го поставте обратно. Поставете купа под чучура. Развийте ключа и изплакнете машината, докато резервоарът се изпразни.

IT  
EN  
FR  
DE

NL  
ES  
PT  
PL

SV  
DA  
FI  
NO

RU  
UK  
RO  
BR

## Устранение неполадок / Усунення несправностей

RU

Неисправность	Возможные причины	Способы устранения
Машина не включается.	Машина не подключена к электропитанию.	Подключите машину к электропитанию.
Насос издает сильный шум. Мигают оба индикатора кнопок Эспрессо и Эспрессо Лунго. Вода не течет.	Емкость для воды пуста.	Обратитесь в службу поддержки Electrolux. Наполните емкость свежей питьевой водой. 1. Произведите заливку водяного контура. 2. Убедитесь, что контейнер для воды установлен как следует.
Рычаг загрузки не опускается до позиции варки.	Неверно установлена капсула.	Освободите отделение для использованных капсул.
		Повторите последовательность, подняв и опустив рычаг. Если этого недостаточно, вручную удалите капсулу из отделения, предварительно отключив машину от электросети.
Кофе холодный.		Предварительно подогрейте чашку горячей водой.
Кофе сварен слишком крепко, нет мягкого кремового вкуса.	Капсула уже была использована.	Поднимите рычаг и установите новую капсулу.
Кофе не поступает в чашку, или капает, а не льется.	Засорен носик для выдачи кофе.	Прочистите носик для выдачи кофе.
	Контур не заполнен водой.	Произведите заливку водяного контура.
Не подается горячая вода / пар.	Засорен носик для пара / горячей воды.	Прочистите носик для пара иглой (перед этим необходимо отключить машину от электропитания и закрыть ручку подачи пара / горячей воды).
Молоко не вспенивается.	Используется неподходящее молоко.	Используйте свежее, частично обезжиренное молоко.
	Молоко слишком горячее.	Используйте молоко из холодильника.
	Засорен носик для пара / горячей воды.	Прочистите носик для пара иглой (перед этим необходимо отключить машину от электропитания и завернуть ручку подачи пара / горячей воды).
Для нагрева машине требуется длительное время.	В машине образовалась накипь.	Удалите накипь из машины.

UK

Проблеми	Причини	Способи усунення
Машина не вмикається.	Машину не підключено до джерела живлення.	Під'єднайте машину до джерела живлення.
		Зверніться до центру обслуговування Electrolux.
Помпа працює надто голосно. Одночасно блимають індикатори кнопок еспресо та еспресо лунго. Вода не тече.	У резервуарі немає води.	Налийте свіжу питну воду в резервуар. 1. Запустіть водний контур. 2. Перевірте, що резервуар для води розташований правильно.
Важіль запуску не досягає позиції варіння.	Капсула вставлена неправильно.	Спорожніть відділення з використаними капсулами.
		Повторіть процедуру, замкніть і відімкніть важіль. Якщо необхідно, вручну вийміть капсулу із відділення після відключення машини від струму.
Кава холодна.		Прогрійте чашку за допомогою гарячої води.
Кава готується надто швидко, приготована кава не є густою.	Капсула була використана раніше.	Відімкніть важіль і вставте нову капсулу.
Кава не вариться або вариться у малій кількості.	Забився випускний отвір для кави.	Прочистіть випускний отвір для кави.
	Контур не запущено.	Запустіть водяний контур.
Не утворюється пара / гаряча вода.	Забився вихідний отвір для пари / гарячої води	Прочистіть отвір для виходу пари за допомогою голки (слід вимкнути машину із джерела струму і повернути ручку пари / гарячої води в позицію "вимкнено").
Молоко не пиниться.	Молоко не підходить для цієї мети.	Застосуйте свіже і частково незжирене молоко.
	Молоко надто гаряче.	Застосуйте молоко, охоложене в холодильнику.
	Забився отвір для виходу пари / гарячої води.	Прочистіть отвір для виходу пари за допомогою голки (слід вимкнути машину із джерела струму і повернути ручку пари / гарячої води в позицію "вимкнено").
Машина потребує багато часу для нагрівання.	У машині накопичилось вапно.	Очистіть машину.

## Remediarea defectiunilor / Отстраняване на неизправности

RO

Probleme	Cauze	Soluții
Mașina nu pornește.	Mașina nu este conectată la o sursă de curent.	Conectați mașina la o sursă de curent.
		Contactați serviciul de relații cu clienții al Electrolux.
Pompa este foarte zgomotoasă. Ambele lumini ale indicatorilor pentru ceștile mari și mici se aprind intermitent. Fara flux de apă.	Nu există apă în rezervor.	Umpleți rezervorul cu apă potabilă. 1. Amorsați circuitul de apă. 2. Verificați dacă rezervorul de apă este poziționat corect.
Maneta de încărcare nu ajunge în poziția de preparare.	Capsula nu a fost introdusă corect.	Goliți compartimentul pentru capsule folosite.
		Repetati secvența, deschideți și închideți maneta. Dacă acest lucru nu rezolvă problema, scoateți capsula manual din compartiment după ce ați scos mașina din priză.
Cafeaua este rece.		Pre-încălziți ceașca cu apă fierbinte.
Cafeaua este preparată prea eped, cafeaua care rezultă nu este cremoasă.	Capsula a mai fost folosită.	Deschideți maneta și introduceți o nouă capsulă.
Cafeaua nu este preparată sau se prepară doar cu picătura	Duza de cafea este infundată.	Curățați duza de cafea.
	Circuitul nu este pregătit.	Pregătiți circuitul de apă.
Nu iese apă fierbinte / abur.	Duza pentru apă fierbinte / abur este infundată.	Curățați duza pentru abur cu un ac (aparatură trebuie să fie scos din priză iar butonul pentru abur / apă fierbinte trebuie să fie în poziția oprit).
Laptele nu face spumă.	Laptele nu este adecvat.	Folosiți lapte proaspăt, semi degresat.
	Laptele este prea fierbinte.	Folosiți lapte la temperatura frigiderului.
	Duza pentru apă fierbinte / abur este infundată.	Curățați duza pentru abur cu un ac (aparatură trebuie să fie scos din priză iar butonul pentru abur / apă fierbinte trebuie să fie în poziția oprit).
Mașina necesită mult timp pentru a se încălzi.	Mașina prezintă depuneri de calcar.	Decalificați mașina.

IT

EN

FR

DE

NL

ES

PT

PL

SV

DA

FI

NO

RU





UK

RO

BR

BR

Problems Проблемы	Причини	Решения
Машината не се включва.	Машината не е включена към електрическата мрежа.	Свържете машината към електрическата мрежа.
		Свържете се с отдела за обслужване на клиенти на Electrolux.
Помпата е много шумна. И двете индикаторни лампички за еспreso или еспreso лунго мигат. Не тече вода.	Няма вода в резервоара.	Напълнете резервоара с прясна питейна вода. 1. Запустите водния контур. 2. Перевірте, що резервуар для води розташовано правильно.
Лостчето за зареждане не достига работната позиция.	Неправилно поставена капсула.	Изпразнете отделението за използвани капсули.
		Повторете процедурата, отворете и затворете лостчето. Ако това не е достатъчно, извадете капсулата ръчно от отделението, след като изключите машината от електрическата мрежа.
Кафето е студено.		Предварително загрейте чашата с топлата вода.
Кафето се прави прекалено бързо, готовото кафе няма каймак.	Вече използвана капсула.	Отворете лостчето и поставете нова капсула.
Кафето не излиза или излиза само под формата на капки.	Чучура за кафе е запушен.	Почистете чучура за кафе.
	Веригата не е подготвена.	Подгответе водната верига.
Не се отделя гореща вода / пара.	Чучура за гореща вода / пара е запушен.	Почистете чучура за пара с игла (машината трябва да бъде изключена от електрическата мрежа и ключът за пара / гореща вода трябва да бъде затворен).
Млякото не се пени.	Млякото не е подходящо.	Използвайте прясно, частично обезмаслено мляко.
	Млякото е твърде горещо.	Използвайте мляко, охладено в хладилника.
	Чучура за гореща вода / пара е запушен.	Почистете чучура за пара с игла (машината трябва да бъде изключена от електрическата мрежа и ключът за пара / гореща вода трябва да бъде затворен).
Машината изисква много време, за да загрее.	Машината има натрупване на варовик.	Премахнете варовика от машината.

<p><b>RU</b></p>	<p><b>Утилизация</b>  <b>Упаковочные материалы</b>                  Упаковочные материалы экологичны и поддаются вторичной переработке. Пластиковые компоненты идентифицируются по маркировке, например, &gt;PE&lt;, &gt;PS&lt; и т. д. Утилизируйте упаковочные материалы в подходящем контейнере на площадке для сбора мусора.</p>	<p><b>Старое устройство</b>                    Символ  на изделии или на упаковке означает, что изделие нельзя выбрасывать как бытовой мусор. Вместо этого оно должно быть передано для переработки в соответствующий пункт сбора электрического и электронного оборудования. Правильная утилизация данного изделия способствует предотвра-</p>	<p>щению потенциальных негативных последствий неправильной утилизации изделий для окружающей среды и здоровья людей. Подробную информацию об утилизации данного изделия можно получить в органах местного самоуправления, в службе, ответственной за вывоз бытовых отходов, или в магазине, где было приобретено это изделие.</p>
<p><b>UK</b></p>	<p><b>Утилізація</b>  <b>Матеріали упаковки</b>                  Матеріали упаковки є екологічно безпечними і можуть використовуватися знову. Пластикові складові позначаються символами, наприклад &gt;PE&lt;, &gt;PS&lt; тощо. Викидайте матеріали упаковки в належні контейнери комунальних служб для утилізації сміття.</p>	<p><b>Старий прилад</b>                    Символ  на виробі або на його упаковці вказує на те, що цей виріб не можна викидати разом із побутовими відходами. Натомість його потрібно здати до відповідного пункту утилізації електричних та електронних приладів. Забезпечуючи належну утилізацію виробу, можна запобігти потенційним негативним</p>	<p>наслідкам для навколишнього середовища та людського здоров'я, які в іншому випадку можуть виникнути в результаті неналежної утилізації виробу. За докладнішою інформацією щодо вторинної переробки виробу зверніться до муніципалітету, служби утилізації або до магазину, в якому ви придбали виріб.</p>
<p><b>RO</b></p>	<p><b>Protecția mediului</b>  <b>Materialele de ambalare</b>                  Materialele de ambalare sunt ecologice și pot fi reciclate. Componentele din plastic sunt identificate prin marcate, de ex. &gt;PE&lt;, &gt;PS&lt; etc. Vă rugăm să aruncați materialele de ambalare în containerul corespunzător de la centrele locale de reciclare a deșeurilor municipale.</p>	<p><b>Aparatele vechi</b>                    Simbolul  de pe produs sau de pe ambalajul acestuia indică faptul că acest produs nu poate fi tratat ca deșeu menajer. În schimb, aparatul trebuie predat la un centru de colectare pentru reciclarea echipamentelor electrice și electronice. Asigurându-vă că acest produs este debarasat în mod corespunzător, ajutați la prevenirea</p>	<p>unor potențiale consecințe negative asupra mediului și sănătății oamenilor, consecințe care ar putea fi cauzate de casarea necorespunzătoare a acestui produs. Pentru informații detaliate referitoare la reciclarea acestui produs, consultați autoritățile locale, serviciul dumneavoastră de colectare a deșeurilor menajere sau magazinul de unde ați cumpărat produsul.</p>
<p><b>BR</b></p>	<p><b>Изхвърляне</b>  <b>Опаковъчни материали</b>                  Опаковъчните материали опазват околната среда и могат да се рециклират. пластмасовите компоненти са обозначени с маркировка напр. &gt;PE&lt;, &gt;PS&lt; и т. н. Изхвърлете опаковъчните материали в подходящи контейнери за битови отпадъци.</p>	<p><b>Стар уред</b>                    Символът  върху продукта или върху неговата опаковка показва, че този продукт не трябва да се третира като домашните отпадъци. Вместо това, той трябва да бъде отнесен в подходящия пункт за рециклиране на електрическо и електронно оборудване. Чрез осигуряване на правилното изхвърляне на този продукт вие допринасяте за предотвратява-</p>	<p>не на потенциални негативни последици за околната среда и човешкото здраве, които в противен случай могат да бъдат причинени от неправилно изхвърляне на този продукт. За по-подробна информация относно рециклирането на този продукт, обрънете се към местната градска управа, службата по извозване на домакински отпадъци или магазина, от който сте закупили продукта.</p>





*Thinking of you*

# Electrolux

**IT** Accessorio disponibile -  
Decalcificante Premium

**AT/DE** Als Zubehör erhältlich -  
Premium Entkalker

**BE/FR** Accessoire disponible -  
Détartrant de haute qualité

**BG** Налични аксесоари -  
Премиум антикалирац препарат

**DA** Tilgængelig tilbehør -  
Premium Højkvalitets

**ES** Accesorio disponible -  
Descalcificador Premium

**EN** Available accessory -  
Premium Descaler

**FI** Saatavana lisävarusteena -  
Premium Kalkinpoistoaine

**NL** Als accessoire verkrijgbaar -  
Premium Ontkalker

**NO** Tilgjengelig tilbehør -  
Premium Afkalkningsmiddel

**PL** Dostępne jako akcesoria dodatkowe -  
Środek do odkamieniania Premium

**PT** Acessório disponível -  
Descalcificador Premium

**SV** Tillgängliga tillbehör -  
Premium Avkalkningsmedel

**RO** Accessori disponibili -  
Agent premium decalcifiant

**RU** Высококачественное средство для  
удаления накипи - доступно как  
дополнительный аксессуар

**UK** Високоякісний засіб для видалення накипу  
- доступний як додатковий аксесуар



Electrolux Floor Care & Small appliances AB  
St. Göransgatan 143  
S-105 45 Stockholm  
Sweden

Share more of our thinking at  
[www.electrolux.com](http://www.electrolux.com)

3830 E ELM5200 02020911