



Thinking of you
Electrolux



EJ1800AOW

DA KØLE-/FRYSESKAB	BRUGSANVISNING	2
FI JÄÄPAKASTIN	KÄYTTÖOHJE	14
FR RÉFRIGÉRATEUR/ CONGÉLATEUR	NOTICE D'UTILISATION	26
NO KOMBISKAP	BRUKSANVISNING	39
SV KYL-FRYS	BRUKSANVISNING	51



INDHOLD

1. SIKKERHEDSANVISNINGER	3
2. PRODUKTBESKRIVELSE	5
3. FØR IBRUGTAGNING	5
4. DAGLIG BRUG	6
5. RÅD	7
6. VEDLIGEHOLDELSE OG RENGØRING	8
7. FEJLFINDING	10
8. TEKNISK INFORMATION	11

VI TÆNKER PÅ DIG

Tak for dit køb af et Electrolux-apparat. Du har valgt et produkt, som giver dig årtiers professionel erfaring og innovation på én gang. Genialt og elegant. Det er designet med dig i tankerne. Så uanset hvornår du bruger det, kan du være sikker på, at du får fantastiske resultater hver gang.

Velkommen til Electrolux.

Besøg vores websted for at:



Få rådgivning, brochurer, fejlfinding, serviceinformation:
www.electrolux.com



Registrere dit produkt for bedre service:
www.electrolux.com/productregistration



Købe tilbehør, forbrugsvarer og originale reservedele til dit apparat:
www.electrolux.com/shop

KUNDEPLEJE OG SERVICE

Vi anbefaler brugen af originale reservedele.

Sørg for at have følgende data tilgængelig, når du kontakter service.

Du finder oplysningerne på maskinens typeskilt. Model, PNC, Serienummer.



Advarsel /Forsigtig-Sikkerhedsanvisninger.



Generelle oplysninger og tips



Miljøoplysninger

Ret til ændringer uden varsel forbeholdes.

1. SIKKERHEDSANVISNINGER

Læs brugsanvisningen grundigt, før apparatet installeres og tages i brug. Producenten kan ikke drages til ansvar, hvis apparatet installeres forkert og anvendelsen forårsager skade. Opbevar altid brugsanvisningen sammen med apparatet til eventuel fremtidig brug.

1.1 Sikkerhed for børn og andre udsatte personer



ADVARSEL

Risiko for kvælning, personskade eller permanent invaliditet.

- Apparatet kan bruges af børn fra 8 år og opefter samt af personer med nedsat fysisk, sensorisk eller psykisk funktionsevne, eller som mangler den nødvendige erfaring eller viden, hvis de er under opsyn eller er blevet instrueret i betjeningen af apparatet af en person, som er ansvarlig for deres sikkerhed.
- Børn må ikke lege med apparatet.
- Opbevar al emballage utilgængeligt for børn.
- Rengøring og vedligeholdelse må ikke udføres af børn uden overvågning.

1.2 Installation



ADVARSEL

Apparatet må kun installeres af en sagkyndig.

- Fjern al emballagen.
- Undlad at installere eller bruge et beskadiget apparat.
- Følg den medfølgende brugsanvisning.
- Vær altid forsigtig, når du flytter apparatet, da det er tungt. Brug altid sikkerhedshandsker.
- Sørg for, at luften kan cirkulere omkring apparatet.
- Vent mindst 4 timer, inden du slutter apparatet til strømforsyningen. Dette er for, at olien kan løbe tilbage i kompressoren.
- Installér ikke apparatet tæt på radiatorer eller komfurer, ovne eller kogeplader.

- **Kun for apparater med tilslutning af vand:** tilslut kun til drikkevandsledning (vandværksvand).
- Apparatets bagside skal anbringes mod væggen.
- Installér ikke apparatet, hvor der er direkte sollys.

Tilslutning, el



ADVARSEL

Risiko for brand og elektrisk stød.

- Apparatet skal tilsluttes strøm m/jord, jvf. Stærkstrømsreglementet.
- Alle elektriske tilslutninger skal udføres af en kvalificeret elektriker.
- Sørg for, at de elektriske data på typeskiltet svarer til strømforsyningen. Hvis det ikke er tilfældet, skal du kontakte en elektriker.
- Brug altid en korrekt monteret lovlig stikkontakt.
- Brug ikke multistik-adaptore og forlængerledninger.
- Pas på, du ikke beskadiger de elektriske komponenter (f.eks. netstik, netledning, kompressor). Kontakt servicecenteret eller en elektriker for at skifte de elektriske komponenter.
- Sæt først netstikket i stikkontakten ved installationens afslutning. Sørg for, at der er adgang til elstikket efter installationen.
- Netledningen skal være under niveauet for netstikket.
- Undgå at slukke for maskinen ved at trække i ledningen. Tag altid selve netstikket ud af kontakten.

1.3 Brug

- Dette apparat er beregnet til husholdningsbrug eller lignende anvendelse, som f.eks.:
 - Kantineområder i butikker, på kontorer og i andre arbejdsmiljøer
 - Gæstehuse
 - Af kunder på hoteller, moteller og andre miljøer af indkvarteringstypen
 - Miljøer af Bed and Breakfast-typen.

**ADVARSEL**

Risiko for personskade, forbrændinger, elektrisk stød eller brand.

- Brug apparatet i et husholdningsmiljø.
- Apparatets specifikationer må ikke ændres.
- Anbring ikke el-apparater (f.eks. ismaskiner) i apparatet, medmindre det er angivet på apparatet som egnet af producenten.
- Vær omhyggelig med ikke at forårsage skade på kølekredsløbet. Det indeholder isobutan (R600a), en naturgas med høj biologisk nedbrydelighed. Denne gas er brandbar.
- Hvis der opstår skader på kølekredsløbet, skal du sørge for, at der ikke er åben ild eller antændelseskilder i rummet. Luft ud i rummet.
- Lad ikke varme ting røre apparatets plastdele.
- Sæt ikke drikkevarer med kulsyre (brus) i fryserafdelingen. Dette vil skabe tryk på drikkevarerne.
- Opbevar ikke brandfarlig gas og væsker i apparatet.
- Undlad at bruge brændbare produkter eller ting, der er fugtet med brændbare produkter, i apparatet eller i nærheden af eller på dette.
- Rør ikke ved kompressoren eller kondensatoren. De er varme.
- Rør ikke ved ting fra fryserafdelingen, hvis dine hænder er våde eller fugtige.
- Når du tager en ispind fra apparatet, skal du ikke straks spise den. Vent nogle få minutter.
- Indfrys ikke madvarer, der har været optøet.
- Overhold opbevaringsanvisningerne på emballagen til frostvaren.

1.4 Vedligeholdelse og rengøring

**ADVARSEL**

Risiko for skader på mennesker og apparat.

- Sluk for apparatet, og tag stikket ud af kontakten inden vedligeholdelse.
- Undlad at bruge højtryksrensere eller damp til at rengøre apparatet.
- Rengør apparatet med en fugtig, blød klud. Brug kun et neutralt rengøringsmiddel. Brug ikke slibende midler, skuresvampe, opløsningsmidler eller metaliske genstande.
- Undersøg jævnligt køleskabets afløb, og rengør det, hvis det er nødvendigt. Hvis afløbet er blokeret, ophobes afrymningsvandet i bunden af apparatet.
- Apparatets kølesystem indeholder kulbrinter. Kun en faguddannet person må udføre vedligeholdelse og opladning af enheden.

1.5 Indvendig belysning

- Den type ovnpære eller halogenlampe, der bruges til dette apparat, er kun beregnet til husholdningsapparater. Det må ikke bruges til anden belysning.

1.6 Bortskaffelse

**ADVARSEL**

Risiko for personskade eller kvælning.

- Tag stikket ud af kontakten.
- Klip elledningen af, og kassér den.
- Fjern lågens lås, så børn og kæledyr ikke kan blive lukket inde i apparatet.
- Apparatets kølekredsløb og isoleringsmaterialer er ozonvenlige.
- Isoleringsskummet indeholder brændbar gas. Kontakt din genbrugsplads ang. oplysninger om, hvordan apparatet bortskaffes korrekt.
- Undgå at beskadige delene til køleenheden, der befinder sig i nærheden af varmeveksleren.

2. PRODUKTBEKRIVELSE

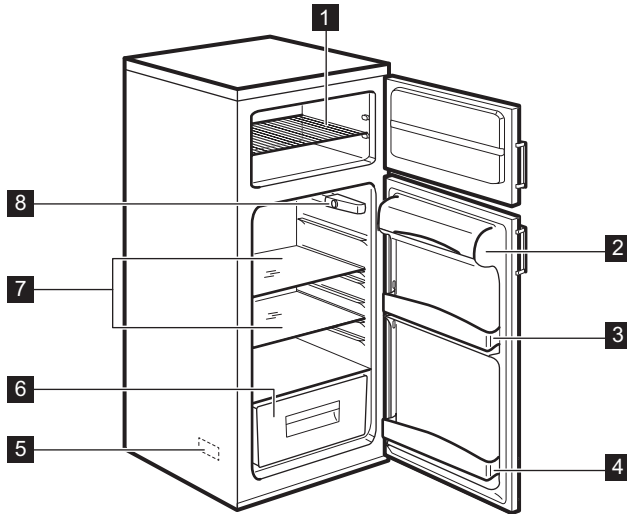

- | | | | |
|----------|-------------|----------|---------------------------------------|
| 1 | Trådrist | 6 | Grøntsagsskuffe |
| 2 | Smørrum | 7 | Glashylder |
| 3 | Lågehylde | 8 | Temperaturknop og indvendig belysning |
| 4 | Flaskehylde | | |
| 5 | Mærkeplade | | |

3. FØR IBRUGTAGNING

3.1

1. Rengør apparatets indvendige dele og alt tilbehøret med varmt vand og neutralt rengøringsmiddel.
2. Sørg for, at apparatet og tilbehøret er helt tørt.
3. Sæt stikket i stikkontakten.
4. Tænd for apparatet, og indstil temperaturen.



Brug ikke slibende midler, skuresvampe eller opløsningsmidler til at rengøre apparatet og tilbehøret med.

3.2 Sådan tænder du for apparatet og indstiller temperaturen

Drej temperaturknappen med uret for at tænde for apparatet og samtidigt indstille temperaturen.

Numrene på knappen henviser til de forskellige kuldeterperaturer.

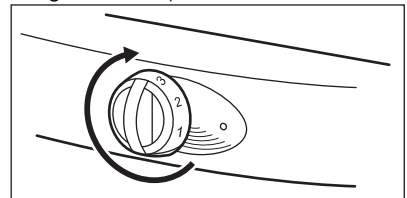

Drej temperaturknappen til lavere indstillinger for at opnå minimal kuldeterperatur.

Drej temperaturknappen til højere indstillinger for at opnå maksimal kuldetemperatur.



Vi anbefaler, at du indstiller en middel kuldetemperatur.

De følgende betingelser kan påvirke temperaturindstillingen.

- Rummets temperatur og det sted, hvor apparatet er installeret.
- Hvor ofte apparatets låger åbnes.
- Mængden af fødevarer i apparatet.

4. DAGLIG BRUG

4.1 Indfrysning af ferskvarer

Fryseren kan bruges til at indfryse ferskvarer og opbevare frosne fødevarer og dybfrosne fødevarer.



Hvis temperaturknappen er indstillet ved en midterposition, er det ikke nødvendigt at ændre indstillingen.

Hvis du ønsker at indfryse maden hurtigere, skal du stille temperaturknappen ved en højere position. Under disse forhold kan køleskabets temperatur falde til 0 °C og mere. Hvis dette er tilfældet, skal du stille temperaturknappen på en lavere position.

4.2 Opbevaring af frosne madvarer

Læg ikke frosne fødevarer i fryseren med det samme, hvis apparatet er nyt eller har været slukket i en periode.

Stil temperaturknappen på den højeste position, og lad apparatet være tændt i mindst 2 timer.



En strømafbrydelse kan tø fryseren op.

Hvis strømforbindelsen blev afbrudt i en længere periode end værdien af "Temperaturstigningstid", skal du øjeblikkeligt bruge eller tilberede de optøede fødevarer. Se værdien i "TEKNISK INFORMATION".

Du kan nedfryse fødevarerne, når de er kolde.

4.3 Optøning

Inden du tilbereder frosne fødevarer eller dybfrosne fødevarer, skal du tø fødevarerne op i køleskabet eller ved stuetemperatur.

Det kan lade sig gøre at tilberede små mængder frosne fødevarer direkte fra fryseren, men dette øger tilberedningstiden.

4.4 Glashylder

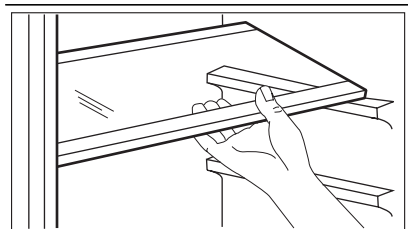

Du kan stille glashylderne ved forskellige højder.

4.5 Lampe for temperatur

Termostat kræver justering

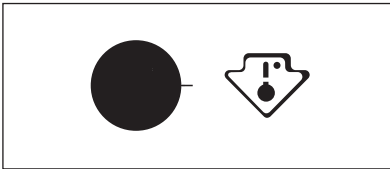

Korrekt temperatur

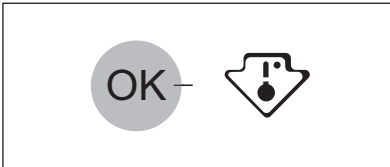

For at hjælpe dig med at kontrollere dit apparat korrekt, har vi monteret en temperaturindikator på dit køleskab. Symbolet på siden angiver det koldeste område i køleskabet. Det koldeste område går fra frugt- og grøntsagsskuffens glashyld til symbolet eller til hylden i samme højde som symbolet.

For korrekt opbevaring af madvarerne, skal du sørge for, at temperaturindikatoren viser meddelelsen "OK". Hvis der ikke vises "OK", skal du sætte temperaturvælgeren på en koldere indstilling og vente 12 timer, inden du kontrollerer temperaturindikatoren igen. Når du har sat de friske madvarer i apparatet eller efter at have åbnet lågen flere gange i træk, er det normalt, at "OK"-meddelelsen forsvinder.

5. RÅD

5.1 Spar på energien

- Undlad at åbne køleskab- eller fryserlågen jævnligt.
- Undlad at holde køleskabs- eller fryserlågen åben i længere tid end nødvendigt.
- Hvis apparatet er i konstant drift, og der er rim på den bageste inderside, kan årsagen være:
 - Temperaturknappen er stillet på den laveste position.
 - Rumtemperaturen, hvor apparatet er installeret, er for varm.
 - Apparatet er fuldt.
- Stil temperaturknappen ved en højere position. Den automatiske afrimning starter, og energiforbruget mindskes.

5.2 Køl

- Sæt ikke varm mad i køleskabet. Vent, til den bliver kold.
- Stil ikke væsker, der fordamper, i køleskabet.

- Læg alle fødevarer, der har en stærk smag eller lugt, i beholdere.
- Sørg for, at der er luftcirkulation omkring maden.
- Læg alle typer kød i polyethylen-poser. Læg dem på glashylden over grøntsagsskuffen. Kødet må højst opbevares i køleskabet i 2 dage.
- Tildæk tilberedte fødevarer og kolde retter, og læg dem på en af hylderne.
- Vask frugt og grøntsager, og læg dem i grøntsagsskuffen.
- Læg smør og ost i specielle lufttætte beholdere, aluminiumsfolie eller polyethylen-poser.
- Sørg for, at mælkeflasker har en hættest, og stil dem i flaskehylden på apparatets låge.
- Opbevar ikke bananer, kartofler, løg og hvidløg uden emballage i køleskabet.

5.3 Freezing

- Mærkepladen angiver den maksimale mængde mad, fryseren kan nedfryse på 24 timer.

- Nedfrysningen af mad udføres på 24 timer. Læg ikke andet mad i fryseren i denne periode.
- Læg mad i små mængder i fryseren. Dette hjælper med at nedfryse maden hurtigt og med kun at tø den ønskede mængde op.
- Pak maden ind i aluminiumsfolie, eller læg den i polyethylen-poser. Sørg for, at emballagen er lufttæt.
- Læg ikke fersk mad sammen med frosen mad. Dette er for at forhindre, at temperaturen af den frosne mad stiger.
- Opbevaringstid for fedt mad er kortere end for mad uden fedt eller med et lavt fedtindhold. Salt mindsker madens opbevaringstid.
- Vi anbefaler, at du skriver datoen for nedfrysningen af maden på hver emballage.

5.4 Opbevaring af frosne madvarer

- Når du køber frosne fødevarer, skal du sørge for at lægge dem i fryseren efter meget kort tid.
- Når du optør frosne fødevarer, skal du tilberede dem meget hurtigt. Man kan ikke fryse fødevarer ned igen, hvis de før har været frosne.
- Sørg for, at holdbarhedsdatoen ikke er udløbet. Du kan finde oplysningerne på fødevareremballagen.

6. VEDLIGEHOLDELSE OG RENGØRING



BEMÆRK

Inden vedligeholdelse skal stikket tages ud af strømforsyningen.

6.1 Rengøring

- Rengør jævnlgt apparatet inkl. alt tilbehør.
- Rengør kun alle apparatets dele og alt tilbehøret med varmt vand og neutralt rengøringsmiddel. Sørg for, at apparatet og tilbehøret er helt tørt.
- Rens dørpakningen jævnlgt. Kontakt servicecentret for at få udskiftet en beskadiget pakning.
- Rens kondensatorgitteret og kompressoren, der er placeret på apparatets

bagside, med en børste. Dette hjælper med at mindske energiforbruget og holde apparatet i god stand.



- Sørg for ikke at trække, flytte eller forårsage beskadigelse af rør eller kabler.
- Vær omhyggelig med ikke at forårsage skade på køleenheden.
- Undlad at rengøre apparatet med slibende midler, skure-svampe, opløsningsmidler, rengøringsmidler med parfume eller voks.

Sæt stikket i stikkontakten efter vedligeholdelse.

6.2 Automatisk afrimning af køleskabet

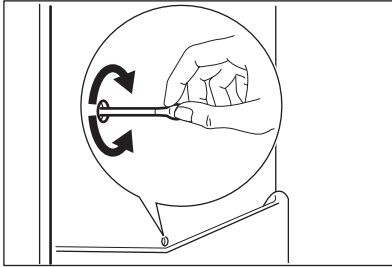

Rimen fjernes automatisk, når motorkompressoren standser under drift.

Vandet tømmes gennem afløbshullet og samles i vandbeholderen, hvor det fordamper.

Vandbeholderen er placeret bag apparatet, over motorkompressoren.

Afløbshullet befinder sig bagest i køleskabet.

Sørg for, at afløbshullet altid er rent, for at forhindre, at der samler sig vand i andre dele af køleskabet. Brug rengøringsredskabet i afløbshullet.

6.3 Afrimning af fryseren



Der kan være rim på fryserhylderne og omkring det øverste rum. Fryseren skal afrimes, når laget af rim er 3 eller 5 mm tykt.



BEMÆRK

Brug ikke skarpe metalredskaber til at fjerne rimen.

Brug ikke mekaniske enheder til at afrime fryseren.

1. Sluk for komfuret.
2. Fjern madvarerne fra fryseren. Pak fødevarerne ind i avispapir, og opbevar dem køligt.
3. Hold apparatets låge åben, indtil optøningen er afsluttet.
4. Rengør og lad fryseren tørre helt.
5. Sæt stikket i stikkontakten.

6. Aktivér apparatet.

7. Stil temperaturknappen på den højeste position, og lad apparatet være tændt i 2 eller 3 timer med denne indstilling.

8. Læg maden tilbage i fryseren.

6.4 Når apparatet ikke bruges i lange perioder

1. Sluk for maskinen, og tag stikket ud af kontakten.
2. Tag al maden ud.
3. Afrim apparatet.
4. Rengør apparatet og alt tilbehør og lad det tørre helt.
5. Lad lågerne stå åbne for at forebygge ubehagelig lugt.

6.5 Udskiftning af pæren

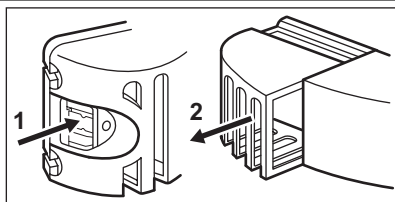

1. Træk stikket til apparatet ud af væg-stikket.
2. Skub den bevægelige del, for at hægte lampedækslet af (1).
3. Fjern lampedækslet (2).
4. Udskift den gamle pære med en ny. Brug kun pærer til husholdningsapparater.
5. Montér lampedækslet.
6. Sæt stikket i stikkontakten
7. Åbn lugen. Se efter, at pæren lyser.



Den type ovnpære eller halogenlampe, der bruges til dette apparat, er kun beregnet til husholdningsapparater. Den må ikke bruges til anden belysning.

7. FEJLFINDING



ADVARSEL

Træk stikket ud af kontakten, inden du udfører kontrollen. Kontakt Service vedr. problemer, du ikke kan finde i tabellen.

Fejl	Mulig løsning
Apparatet udsender støj under drift.	Visse lyde er normale, når apparatet er i drift. Se brochuren, der fulgte med apparatet.
Apparatet virker slet ikke.	Kontroller, at apparatet er tændt. Sørg for, at netstikket er sat rigtigt i stikkontakten.
	Kontrollér, om der er spænding. Prøv at tilslutte et andet apparat til den samme stikkontakt. Kontakt en faguddannet elektriker for at reparere en stikkontakt.
Der kan ikke tændes for pæren.	Luk og åbn lågen for at sikre, at pæren ikke står på standby. Pæren er defekt. Udskift pæren.
Kompressoren kører hele tiden.	Stil temperaturknappen ved en lavere position. Kontrollér, at apparatets luge er lukket.
	Apparatets låge må ikke åbnes og lukkes for ofte. Der må ikke stilles varm mad i apparatet. Vent, til den bliver kold.

Fejl	Mulig løsning
	Sørg for, at rumtemperaturen ikke er for varm.
Der løber vand ned ad bagpladen i køleskabet.	Dette sker normalt under den automatiske afrimning.
Der samler sig vand i køleskabet.	Kontrollér, at afløbshullet ikke er tilstoppet.
	Kontrollér, at ingen fødevarer eller emballage forhindrer vandet i at samle sig i vandbeholderen.
Der er vand på gulvet.	Afrimningsvandet løber ikke fra afløbet og ned i beholderen over kompressoren. Tilslut smeltevandsafløbet til fordampningsbakken.
Temperaturen i skabet er for lav.	Stil temperaturknappen ved en lavere position.
Temperaturen i apparatet er ikke tilstrækkelig lav.	Stil temperaturknappen ved en højere position.
	Kontrollér, at apparatets luge er lukket.
	Der må ikke stilles varm mad i apparatet. Vent på, at maden bliver kold.
	Kontrollér, at apparatet ikke er for fuldt.
Temperaturen i køleskabet er ikke tilstrækkelig lav.	Sørg for, at der er kold luftcirkulation.
Der dannes for meget rim.	Sørg for, at maden bliver opbevaret i særlige beholdere eller emballage.
	Kontrollér, at apparatets luge er lukket.
	Stil temperaturknappen ved en lavere position.

8. TEKNISK INFORMATION

8.1 Normale lyde

Der kommer lyde under normal drift (kompressor, kølekredsløb).

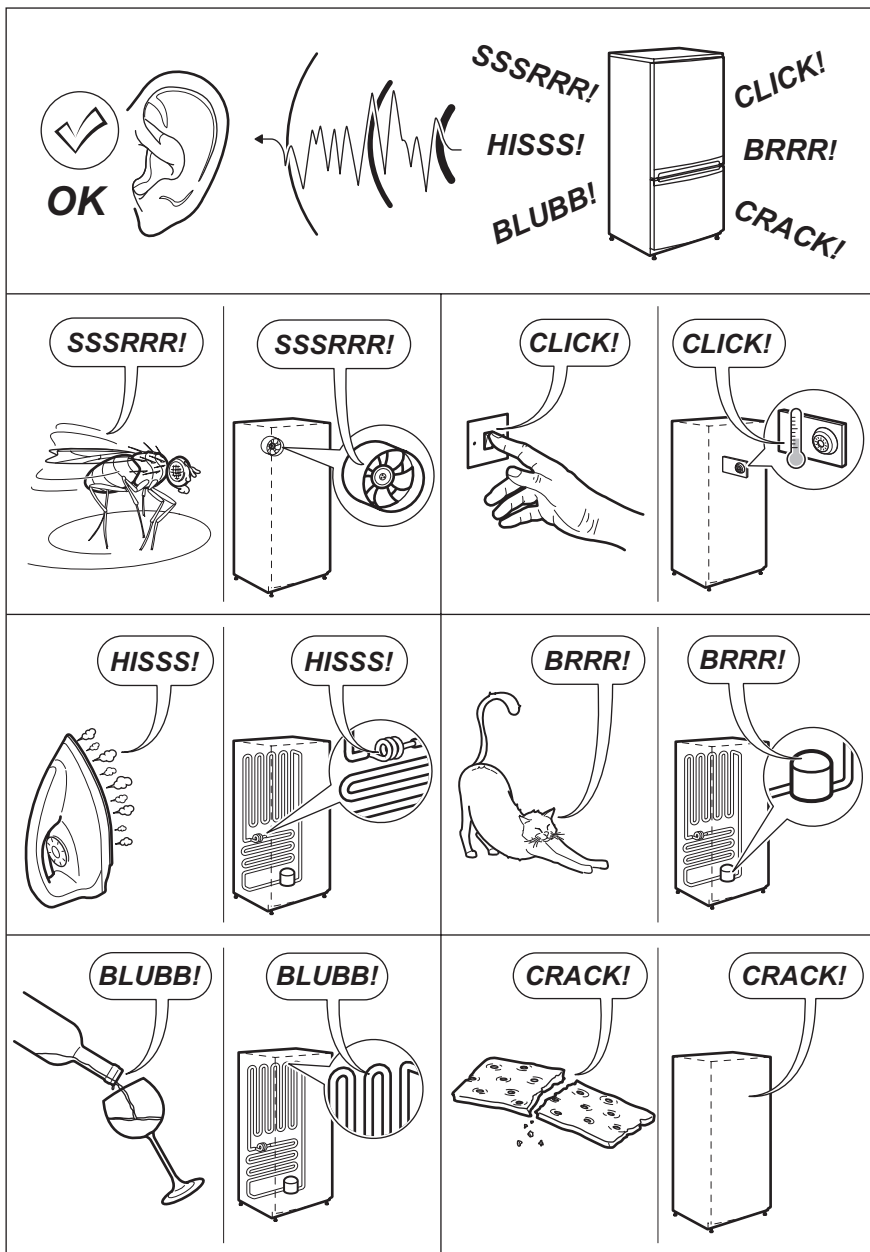

8.2 Opstilling

Apparatet kan installeres et tørt sted med god udluftning, hvor rumtemperaturen passer til den anførte klimaklasse på apparatets typeskilt:

Klima-klasse	Omgivelsestemperatur
SN	+10°C til 32°C
N	+16 °C til 32°C
ST	+16 °C til 38°C
T	+16 °C til 43 °C

Der kan opstå visse funktionsproblemer for visse typer modeller, når de betjenes uden for dette interval. Der kan kun garanteres korrekt drift inden for det specifikke temperaturinterval. Hvis du er i tvivl om, hvor du kan installere apparatet, bedes du henvende dig til sælgeren, vores kundeservice eller til det nærmeste serviceværksted

8.3 Tekniske data

Mål	Højde	1209 mm
	Bredde	496 mm
	Dybde	604 mm
Temperaturstigningstid		17 t
Spænding		230V
Frekvens		50 Hz

Se mærkepladen og energimærket for yderligere oplysninger.

9. MILJØHENSYN

Genbrug materialer med symbolet . Anbring emballagematerialet i passende beholdere til genbrug. Hjælp med at beskytte miljøet og menneskelig sundhed samt at genbruge affald af elektriske og elektroniske

apparater. Kasser ikke apparater, der er mærket med symbolet , sammen med husholdningsaffaldet. Lever produktet tilbage til din lokale genbrugsplads eller kontakt din kommune.

SISÄLLYS

1. TURVALLISUUSOHJEET	15
2. LAITTEEN KUVAUS	17
3. KÄYTTÖÖNOTTO	17
4. PÄIVITTÄINEN KÄYTTÖ	18
5. VIHJEITÄ JA NEUVOJA	19
6. HOITO JA PUHDISTUS	20
7. VIANMÄÄRITYS	21
8. TEKNISET TIEDOT	23

WE'RE THINKING OF YOU

Kiitämme teitä Electrolux-laitteen hankinnasta. Olette valinneet tuotteen, joka perustuu vuosikymmenien aikana saatuun kokemukseen ja innovaatioon. Kekseliäs ja tyylikäs laite, joka on suunniteltu teitä ajatellen. Laitetta käyttäessänne voitte olla aina varma erinomaisista tuloksista.

Tervetuloa Electroluxin maailmaan.

Vieraile verkkosivullamme:



Saadaksesi käyttöön liittyviä neuvoja, esitteitä, vianmääritysohjeita ja huolto-ohjeita:
www.electrolux.com



Tuotteen rekisteröimiseksi parempaa huoltoa varten:
www.electrolux.com/productregistration



Ostaaksesi laitteesi lisävarusteita, kulutusosia ja alkuperäisiä varaosia:
www.electrolux.com/shop

KULUTTAJANEUVONTA JA HUOLTO

Suosittellemme alkuperäisten varaosien käyttöä.

Pidä seuraavat tiedot saatavilla ottaessasi yhteyttä valtuutettuun huoltoliikkeeseen.

Kyseiset tiedot löytyvät laitteen arvokilvestä. Malli, tuotenumero, sarjanumero.



Varoitukset/huomautukset ja turvallisuusohjeet.



Yleistietoja ja vinkkejä



Ympäristönsuojeluohjeita

Oikeus muutoksiin pidätetään.

1. TURVALLISUUSOHJEET

Lue laitteen mukana toimitetut ohjeet ennen laitteen asennusta ja käyttöä. Valmistaja ei ota vastuuta henkilö- tai omaisuusvahingoista, jotka aiheutuvat laitteen virheellisestä asennuksesta tai käytöstä. Pidä ohjeet aina laitteen mukana tulevia käyttökertoja varten.

1.1 Lasten ja taitamattomien henkilöiden turvallisuus



VAROITUS!

Tukehtumis-, henkilövamma- tai pysyvän vammautumisen vaara.

- Vähintään 8 vuotta täyttäneet lapset ja sellaiset henkilöt, joiden fyysiset, sensoriset tai henkiset kyvyt eivät ole tähän riittäviä tai joilla ei ole laitteen tuntemusta tai kokemusta sen käytöstä, saavat käyttää tätä laitetta ainoastaan silloin, kun heidän turvallisuudestaan vastaava henkilö valvoo ja ohjaa heitä käyttämään laitetta.
- Älä anna lasten leikkiä laitteella.
- Pidä kaikki pakkausmateriaalit lasten ulottumattomissa.
- Lapset eivät saa suorittaa puhdistusta tai huoltoa ilman valvontaa.

1.2 Asennus



VAROITUS!

Asennuksen saa suorittaa vain ammattitaitoinen henkilö.

- Poista kaikki pakkausmateriaalit.
- Vaurioitunutta laitetta ei saa asentaa tai käyttää.
- Noudata koneen mukana toimitettuja ohjeita.
- Siirrä laitetta aina varoen, sillä se on raskas. Käytä aina suojakäsineitä.
- Varmista, että ilmankierto on hyvä laitteen ympärillä.
- Odota vähintään 4 tuntia ennen kuin kytket laitteen sähköverkkoon. Täten öljy virtaa takaisin kompressoriin.
- Älä asenna laitetta lämmittimien tai liesien, uunin tai keittotasojen lähelle.

- **Vain laitteet, joissa on vesiliitäntä:** laitteen saa kytkeä ainoastaan puhtaaseen vesijohtoverkkoon.
- Laitteen takaosa on asetettava seinää kohten.
- Laitetta ei saa asentaa suoraan aurin-
gonvaloon.

Sähköliitäntä



VAROITUS!

Tulipalo- ja sähköiskuvaara.

- Laite on kytkettävä maadoitettuun pistorasiaan.
- Kaikki sähkökytkennät tulee jättää asiantuntevan sähköasentajan vastuulle.
- Varmista, että arvokilven sähkötiedot vastaavat kotitalouden sähköverkon arvoja. Ota muussa tapauksessa yhteyttä sähköasentajaan.
- Kytke pistoke maadoitettuun pistorasiaan.
- Älä käytä jakorasioita tai jatkojohtoja.
- Varmista, etteivät sähköosat vaurioidu (esim. pistoke, virtajohto, kompressori). Ota yhteyttä huoltopalveluun tai sähköasentajaan sähköosien vaihtamiseksi.
- Kytke pistoke pistorasiaan vasta asennuksen jälkeen. Varmista, että laitteen verkkovirtakytkentä on ulottuvilla laitteen asennuksen jälkeen.
- Virtajohdon on oltava aina pistokkeen alapuolella.
- Älä vedä virtajohdosta pistoketta irrottaessasi. Vedä aina pistokkeesta.

1.3 Käyttö

- Laite on tarkoitettu käytettäväksi kotiympäristöissä ja vastaavissa ympäristöissä, kuten:
 - henkilöstön keittiöympäristöt liikkeissä, toimistoissa ja muissa työympäristöissä
 - maatalot
 - hotellien, motellien ja muiden majatalojen asiakkaiden käyttöympäristöt
 - majoitus ja aamiainen -ympäristöt.

**VAROITUS!**

Henkilövahinkojen, palovammojen tai sähköiskujen tai tulipalon vaara.

- Käytä laitetta kotiympäristössä.
- Älä muuta laitteen teknisiä ominaisuuksia.
- Älä aseta sähkölaitteita (esim. jäätelokoneita) laitteeseen, ellei valmistaja ole antanut lupaa niiden käyttöön.
- Varo, ettei jäähdytysputkisto vaurioidu. Se sisältää isobutaania (R600a), joka on hyvin ympäristöön yhteensopiva maa-kaasu. Kyseinen kaasu on syttyvää.
- Jos jäähdytysputkisto vaurioituu, varmista, ettei huoneessa ole avotulta ja syytysläheteitä. Huolehdi hyvästä ilmanvaihdosta.
- Älä anna kuumien esineiden koskea laitteen muoviosia.
- Älä aseta hillihappoa sisältäviä juomia pakastimeen. Muutoin juomasäiliöön muodostuu painetta.
- Älä säilytä tulenarkoja kaasuja tai nesteitä laitteessa.
- Älä aseta laitteeseen, sen lähelle tai päälle syttyviä tuotteita tai syttyviin tuotteisiin kostutettuja esineitä.
- Älä kosketa kompressorin tai lauhduttimeen. Ne ovat kuumia.
- Älä poista pakastimen tuotteita tai kosketa niihin, jos kätesi ovat märät tai kosteat.
- Kun poistat mehujään laitteesta, älä syö sitä välittömästi. Odota muutama minuutti.
- Älä pakasta uudelleen jo sulaneita elintarvikkeita.
- Noudata pakasteiden pakkauksessa olevia säilytysohjeita.

1.4 Hoito ja puhdistus**VAROITUS!**

Henkilövahinkojen ja laitteen vaurioitumisen vaara.

- Ennen kuin aloitat hoitoa tai puhdistusta, kytke laite pois toiminnasta ja irrota pistoke pistorasiasta.
- Älä suihkuta vettä tai käytä höyryä laitteen puhdistamiseen.
- Puhdista laite kostealla pehmeällä liinalla. Käytä vain mietoja puhdistusaineita. Älä käytä hankausainetta, hankaavia pesulappuja, luottimia tai metalliesineitä.
- Tarkista jääkaapin sulamisveden poistoaukko säännöllisesti ja puhdista se tarvittaessa. Jos poistoaukko on tukossa, sulanut vesi kerääntyy laitteen pohjalle.
- Laitteen jäähdytysyksikkö sisältää hiilivetyä. Ainoastaan pätevä alan ammattilainen saa huoltaa yksikköä ja täyttää sen uudelleen.

1.5 Sisävalo

- Käytä ainoastaan kodinkoneisiin tarkoitettuja hehkulamppuja tai halogeenilamppua. Älä käytä sitä rakennuksen valaisemiseen.

1.6 Hävittäminen**VAROITUS!**

Tällöin on olemassa henkilövahinko- tai tukehtumisvaara.

- Irrota pistoke pistorasiasta.
- Leikkaa johto irti ja hävitä se.
- Poista luukun lukitus, jotta lapset ja eläimet eivät voisi jäädä kiinni laitteen sisälle.
- Tämän laitteen jäähdytysputkistossa ja eristysmateriaaleissa ei ole otsonikerrokselle haitallisia aineita.
- Eristevaahto sisältää tulenarkaa kaasua. Kysy lisätietoa laitteen oikeaoppisesta hävittämisestä paikalliselta viranomaiselta.
- Älä vaurioita lämmönvaihtimen lähellä olevaa jääkaapin osaa.

2. LAITTEEN KUVAUS

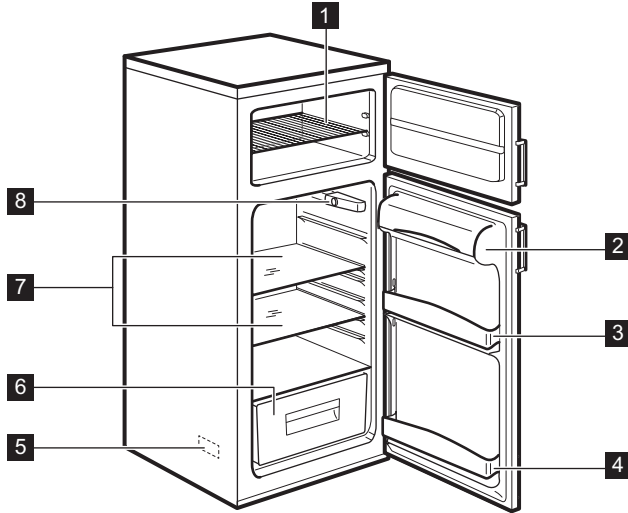

1 Uuniritilä

2 Voirasia

3 Ovilokero

4 Pullohylly

5 Arvokilpi

6 Vihanneslaatikko

7 Lasihyllyt

8 Lämpötilansäädin ja sisävalo

3. KÄYTTÖNOTTO

3.1

1. Puhdista laitteen sisäosa ja kaikki lisävarusteet lämpimällä vedellä ja miedolla pesuaineella.
2. Varmista, että laite ja sen kaikki lisävarusteet ovat täysin kuivia.
3. Kiinnitä pistoke pistorasiaan.
4. Kytke laite päälle ja aseta lämpötila.



Älä puhdista laitetta ja sen lisävarusteita hankaavilla tuotteilla, hankaavilla puhdistusvälineillä tai liuosaineilla.

3.2 Laitteen kytkeminen päälle ja lämpötilan asettaminen

Käännä lämpötilansäädintä myötäpäivään laitteen päälle kytkemiseksi ja lämpötilan asettamiseksi samanaikaisesti. Säätimen numerot vastaavat eri pakastuslämpötiloja.

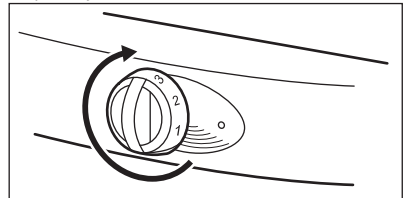

Käännä lämpötilansäädin alhaisempiin asetuksiin minimaalisen pakastuslämpötilan saavuttamiseksi.

Käännä lämpötilansäädin korkeimpiin asetuksiin maksimaalisen pakastuslämpötilan saavuttamiseksi.



Suosittelemme keskisuuren pakastuslämpötilan valitsemista.

Seuraavat olosuhteet voivat vaikuttaa lämpötila-asetukseen.

- Huoneenlämpötila tilassa, johon laite asennetaan.
- Laitteen oven avaamistiheys.
- Laitteessa oleva elintarvikemäärä.

4. PÄIVITTÄINEN KÄYTTÖ

4.1 Tuoreiden elintarvikkeiden pakastaminen

Pakastimessa voidaan pakastaa tuoreita elintarvikkeita ja säilyttää pakasteita.



Jos lämpötilansäädin on asetettu keskiasentoon, sitä ei tarvitse säätää.

Jos haluat pakastaa elintarvikkeet nopeammin, aseta lämpötilansäädin suuremman asetuksen kohdalle. Tällöin jääkaapin lämpötila voi laskea 0 °C lämpötilaan tai sitä enemmän. Aseta tällöin lämpötilansäädin alhaisempaan asetukseen.

4.2 Pakasteiden säilyttäminen

Älä aseta pakasteita välittömästi pakastimeen, jos laite on uusi tai se on ollut pitkään pois toiminnasta.

Aseta lämpötilansäädin korkeimpaan asetukseen ja anna laitteen toimia vähintään 2 tunnin ajan.



Sähkökatkos voi aiheuttaa pakastimen sulamisen.

Jos virta oli pois päältä "nousuika"-arvoa pitempään, pakasteet tulee käyttää tai kypsentää välittömästi. Katso arvo kohdasta "TEKNISET TIEDOT".

Voit pakastaa kypsennetyt ruoat niiden jäähtymisen jälkeen.

4.3 Sulatus

Anna pakasteruokien sulaa jääkaapissa tai huoneenlämpötilassa ennen niiden kypsentämistä.

Voit kypsentää pieniä määriä pakasteruokia suoraan pakastimesta, mutta kypsennysaika on tällöin pitempi.

4.4 Lasihyllyt

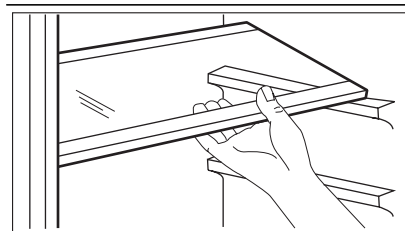

Voit asettaa lasihyllyt eri korkeudelle.

4.5 Lämpötilan merkkivalo

Termostaatti vaatii säätöä

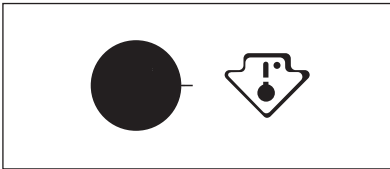

Oikea lämpötila

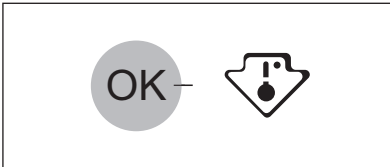

Jääkaapissa on lämpötilan merkkivalo laitteen virheettömän säätämisen helpottamiseksi.

Sivussa oleva symboli osoittaa jääkaapin kylimmän osaston.

Jääkaapin kylmin alue on hedelmä- ja kasvislaatikon lasihyllystä symboliin tai symbolin korkeudelle asetettuun hyllyyn saakka.

Elintarvikkeiden oikeaoppisen säilymisen takaamiseksi tulee varmistaa, että lämpötilan merkkivalossa näkyy "OK".

Jos "OK" ei näy, säädä lämpötilansäädin alhaisimpaan lämpötila-asetukseen ja odota 12 tuntia ennen lämpötilan merkkivalon tarkistamista uudelleen.

Kun olet lisännyt tuoreita elintarvikkeita laitteeseen tai kun ovi on avattu toistuvasti pidemmäksi ajaksi, "OK" -viestin häviäminen on normaalia.

5. VIHJEITÄ JA NEUVOJA

5.1 Energiansäästö

- Älä avaa jääkaapin tai pakastimen ovea usein.
- Älä pidä jääkaapin tai pakastimen ovea auki vaadittua aikaa pitempään.
- Jos laite toimii keskeytyksettä ja sen sisällä takaosassa on huurretta, tämä voi johtua seuraavista:
 - Lämpötilansäädin on asetettu alhaisimpaan asetukseen.
 - Huoneenlämpötila tilassa, johon laite on asennettu, on liian korkea.
 - Laite on täysi.
 Aseta lämpötilansäädin suurempaan asetukseen. Automaattinen sulatus käynnistyy ja energiankulutus laskee.

5.2 Jäähdytys

- Älä laita ruokia jääkaappiin kuumina. Odota, että ruoka jäähtyy.
- Älä aseta jääkaappiin höyryäviä nesteitä.
- Aseta kaikki voimakkaan makuiset tai hajuiset ruoat astioihin.

- Varmista, että ilma kiertää elintarvikkeiden ympärillä.
- Aseta kaikki lihatuotteet muovipusseihin. Aseta ne lasihyllylle vihanneslaatikon yläpuolelle. Älä säilytä lihatuotteita jääkaapissa 2 päivää pitempään.
- Suojaa kypsennetyt ruoat ja kylmät ruoat ja aseta ne hyllylle.
- Pese hedelmät ja vihannekset ja aseta ne vihanneslaatikkoon.
- Aseta voi ja juusto erityisiin ilmatiiviisiin astioihin, alumiinifolioon tai muovipusseihin.
- Varmista, että maitopulloissa on korkki ja aseta ne laitteen ovesse olevaan pullohyllyyn.
- Älä säilytä banaaneja, perunoita, sipuleita ja valkosipulia jääkaapissa ilman pakkausta.

5.3 Pakastaminen

- Arvokilvessä on maksimiruokamäärä, jonka pakastin voi pakastaa 24 tunnissa.

- Ruokien pakastus kestää 24 tuntia. Älä lisää pakastimeen elintarvikkeita sen aikana.
- Aseta ruoat pakastimeen pienissä erissä. Täten ruokien pakastus on nopeampaa ja voit sulattaa vain vaaditun määrän.
- Kääri ruoat alumiinifolioon tai aseta ne muovipusseihin. Varmista, että pakkaus on ilmatiivis.
- Älä sekoita tuoreita ja pakastettuja elintarvikkeita. Tämä estää pakastettujen elintarvikkeiden lämpötilan nousemisen.
- Rasvaisen ruoan säilytysaika on rasvatomia tai vähärasvaisia ruokia lyhyempi. Suola lyhentää ruokien säilytysaikaa.

- Suosittelemme, että jokaiseen pakkaukseen kirjoitetaan ruoan pakastuspäivämäärä.

5.4 Pakasteiden säilyttäminen

- Kun ostat pakastetuotteita, aseta ne pakastimeen lyhyessä ajassa.
- Pakasteruoat tulee kypsentää pian niiden sulatuksen jälkeen. Sulatettuja pakastetuotteita ei saa pakastaa uudelleen.
- Varmista, ettei parasta ennen päivämäärää ole ylitetty. Tiedot löytyvät tuotepakkauksesta.

6. HOITO JA PUHDISTUS



HUOMIO

Irrota pistoke pistorasiasta ennen kuin aloitat huoltotoimenpiteet.

6.1 Puhdistus

- Puhdista laite ja lisävarusteet säännöllisesti.
- Puhdista laitteen kaikki osat ja kaikki lisävarusteet lämpimällä vedellä ja miedolla pesuaineella. Varmista, että laite ja sen kaikki lisävarusteet ovat täysin kuivia.
- Puhdista oven tiiviste säännöllisesti. Kun vaurioitunut tiiviste on vaihdettava, ota yhteyttä huoltoon.
- Puhdista laitteen takana olevat lauhduttimen ja kompressorin säleiköt harjalla.

Tämä vähentää energiankulutusta ja pitää laitteen hyväkuntoisena.



- Älä vedä, siirrä tai vaurioita putkia tai kaapeleita.
- Varo, ettei jäähdytysyksikkö vaurioiduu.
- Älä puhdista laitetta hankaavilla tuotteilla, hankaavilla puhdistusvälineillä, liuotusaineilla tai pesuaineilla, joissa on hajujaiteita tai vahakiillotetta.

Kiinnitä pistoke pistorasiaan huollon jälkeen.

6.2 Jääkaapin automaattinen sulatus

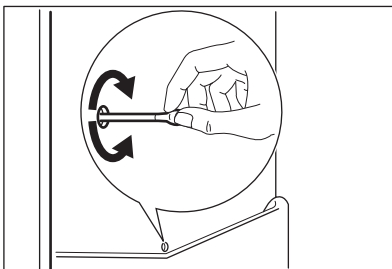

Huurre poistuu automaattisesti, kun moottorin kompressori pysähtyy toiminnan aikana.

Vesi valuu tyhjennysaukosta vesiastian, josta se haihtuu.

Vesiastia on laitteen takana moottorin kompressorin yläpuolella.

Tyhjennysaukko on jääkaapin takaosassa. Varmista aina, että tyhjennysaukko on puhdas, jotta vettä ei kertyisi jääkaapin muihin osiin. Käytä tyhjennysaukossa olevaa puhdistusvälinettä.

6.3 Pakastimen sulattaminen



Pakastimen hyllyissä ja ylälokero ympärillä voi olla huurretta. Sulata pakastin, kun huurrekerroksen paksuus on 3 tai 5 mm.



HUOMIO

Älä poista huurretta terävillä metallivälineillä.

Älä sulata pakastinta mekaanisilla laitteilla.

1. Kytke laite pois päältä.
2. Poista kaikki ruoat pakastimesta. Kääri ruoat sanomalehteen ja pidä niitä kylmässä.
3. Pidä laitteen ovi auki, kunnes pakastin on sulanut kokonaan.
4. Puhdista ja kuivaa pakastin huolellisesti.

5. Kiinnitä pistoke pistorasiaan.
6. Kytke laite toimintaan.
7. Aseta lämpötilasäädin korkeimpaan asetukseen ja anna laitteen toimia 2 tai 3 tunnin ajan tällä asetuksella.
8. Aseta ruoka takaisin pakastimeen.

6.4 Kun laite on pitkään käyttämättömänä

1. Kytke laite pois päältä ja irrota pistoke pistorasiasta.
2. Poista kaikki elintarvikkeet.
3. Sulata laite.
4. Puhdista ja kuivaa laite ja kaikki lisävarusteet huolellisesti.
5. Jätä ovet auki, jotta laitteen sisään ei muodostu epämiellyttävää hajua.

6.5 Lampun vaihtaminen

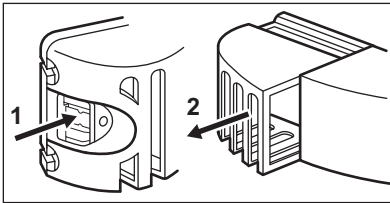

1. Kytke laite irti verkkovirrasta.
2. Paina liikkuvaa osaa irrottaaksesi lampun suojuksen (1).
3. Poista lampun suojus (2).
4. Vaihda vanhan lampun tilalle uusi. Käytä vain kodinkoneiden lamppuja.
5. Kiinnitä lampun suojus takaisin paikalleen.
6. Kiinnitä pistoke pistorasiaan.
7. Avaa luukku. Tarkista, että valo syttyy.



Käytä ainoastaan kodinkoneisiin tarkoitettuja hehkulamppuja tai halogeenilamppua. Älä käytä sitä rakennuksen valaisemiseen.

7. VIANMÄÄRITYS



VAROITUS!

Irrota pistoke verkkovirtalähteestä ennen tarkistusta.

Jos ongelmaa ei ole mainittu taulukossa, ota yhteyttä huoltoon.

Ongelma	Mahdollinen ratkaisu
Laitteesta kuuluu ääntä toiminnan aikana.	Jotkin äänet ovat normaaleja laitteen toiminnan aikana. Katso koneen mukana toimitettua esitettä.

Ongelma	Mahdollinen ratkaisu
Laite ei toimi lainkaan.	Varmista, että laite on kytketty toimintaan.
	Varmista, että pistoke on kiinnitetty pistorasiaan.
	Varmista, että laite saa virtaa. Kytke pistorasiaan jokin toinen sähkölaite. Jos pistorasia on viallinen, ota yhteyttä sähköasentajaan.
Lamppu ei syty.	Sulje ja avaa ovi varmistaaksesi, ettei lamppu ole valmiustilassa.
	Lamppu on palanut. Vaihda lamppu.
Kompressorin toimii jatkuvasti.	Aseta lämpötilansäädin alhaisempaan asetukseen.
	Tarkista, että laitteen luukku on suljettu.
	Varmista, ettei laitteen ovea avata ja suljeta liian usein.
	Varmista, ettei laitteeseen aseteta kuumia ruokia. Odota, että ruoka jäähtyy.
	Varmista, ettei huoneen lämpötila ole liian korkea.
Vettä kertyy jääkaapin takaseinään.	Tämä on normaalia automaattisen sulatuksen aikana.
Vettä kertyy jääkaappiin.	Varmista, ettei vedenpoistoaukko ole tukossa.
	Varmista, etteivät elintarvikkeet tai pakkaukset estä veden valumista vesiasiaan.
Lattialla on vettä.	Sulatusvesi ei poistu kompressorin yläpuolella olevaan haihdutusastiaan. Kiinnitä sulatusveden poistoputki haihdutusastiaan.
Laitteen lämpötila on liian alhainen.	Aseta lämpötilansäädin alhaisempaan asetukseen.
Laitteen lämpötila on liian korkea.	Aseta lämpötilansäädin korkeampaan asetukseen.
	Tarkista, että laitteen luukku on suljettu.
	Varmista, ettei laitteeseen aseteta kuumia ruokia. Anna ruokien jäähtyä.
	Varmista, ettei laite ole liian täynnä.
Jääkaapin lämpötila on liian korkea.	Varmista kylmän ilman kierto.
Huurretta muodostuu runsaasti.	Varmista, että elintarvikkeet on suljettu erityisiin astioihin tai pakkauksiin.
	Tarkista, että laitteen luukku on suljettu.
	Aseta lämpötilansäädin alhaisempaan asetukseen.

8. TEKNISET TIEDOT

8.1 Normaalit äänet

Tietynlaiset äänet kuuluvat laitteen normaaliin toimintaan (kompressori, jäähdytysaineen kierto).

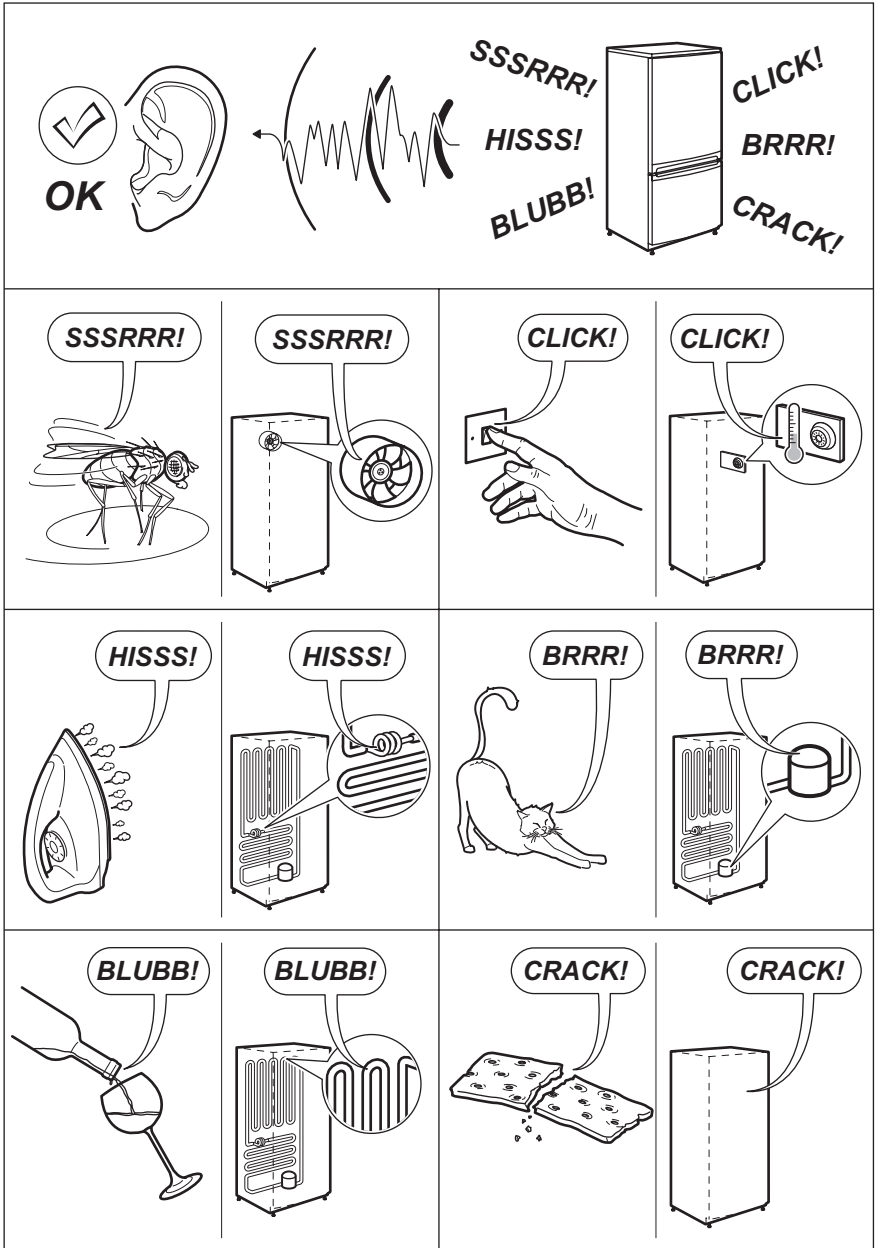

8.2 Sijoittaminen

Asenna tämä laite kuivaan ja hyvin tuuletettuun sisätilaan, jossa ympäristön lämpötila vastaa laitteen arvokilvessä mainittua ilmastoluokkaa:

Ilmas- toluok- ka	Ympäristölämpötila
SN	+10 °C – 32 °C
N	+16 °C – 32 °C
ST	+16 °C – 38 °C
T	+16 °C – 43 °C

Joissakin malleissa voi esiintyä toiminnallisia ongelmia, jos niitä käytetään kyseisen käyttövälin ulkopuolella. Virheetön toiminta taataan vain määritetyllä lämpötilavälillä. Jos laitteen asennuspaikan valitsemisessa on epäselvyyksiä, käänny jälleenmyyjän, asiakaspalvelumme tai lähimmän huolto-palvelun puoleen.

8.3 Tekniset tiedot

Mitat	Säädettävä	1209 mm
	Leveys	496 mm
	Syvyys	604 mm
Käyttöaika		17 tuntia
Jännite		230 V
Taajuus		50 Hz

Katso lisätietoja laitteen arvokilvestä ja energiamerkinnästä.

9. YMPÄRISTÖNSUOJELU

Kierrätä materiaalit, jotka on merkitty merkillä . Kierrätä pakkaus laittamalla se asianmukaiseen kierrätysastiaan. Suojele ympäristöä ja ihmisten terveyttä kierrättämällä sähkö- ja

elektroniikkaromut. Älä hävitä merkillä  merkittyjä kodinkoneita kotitalousjätteen mukana. Palauta tuote paikalliseen kierrätyskeskukseen tai ota yhteyttä paikalliseen viranomaiseen.

SOMMAIRE

1. INSTRUCTIONS DE SÉCURITÉ	27
2. DESCRIPTION DE L'APPAREIL	29
3. AVANT LA PREMIÈRE UTILISATION	29
4. UTILISATION QUOTIDIENNE	30
5. CONSEILS	31
6. ENTRETIEN ET NETTOYAGE	32
7. EN CAS D'ANOMALIE DE FONCTIONNEMENT	34
8. CARACTERISTIQUES TECHNIQUES	36

NOUS PENSONS À VOUS

Merci d'avoir choisi ce produit Electrolux. Avec ce produit, vous bénéficiez de dizaines d'années d'expérience professionnelle et d'innovation. Ingénieux et élégant, il a été conçu sur mesure pour vous. Grâce à cet appareil, vous savez que chaque utilisation vous apportera satisfaction.

Bienvenue chez Electrolux.

Visitez notre site Internet pour :



Obtenir des conseils d'utilisation, des brochures, de l'aide, des informations :
www.electrolux.com



Enregistrer votre produit pour obtenir un meilleur service :
www.electrolux.com/productregistration



Acheter des accessoires, consommables et pièces de rechange d'origine pour votre appareil :
www.electrolux.com/shop

SERVICE APRÈS-VENTE

N'utilisez que des pièces de rechange d'origine.

Avant de contacter le service, assurez-vous de disposer des informations suivantes :

Vous trouverez ces informations sur la plaque signalétique. Modèle, PNC, numéro de série.



Avertissement/Attention : consignes de sécurité.



Informations générales et conseils



Informations écologiques

Sous réserve de modifications.

1. INSTRUCTIONS DE SÉCURITÉ

Avant d'installer et d'utiliser cet appareil, lisez soigneusement les instructions fournies. Le fabricant ne peut être tenu pour responsable des dommages et blessures liés à une mauvaise installation ou utilisation. Conservez toujours cette notice avec votre appareil pour vous y référer ultérieurement.

1.1 Sécurité des enfants et des personnes vulnérables



AVERTISSEMENT

Risque d'asphyxie, de blessure ou d'invalidité permanente.

- Cet appareil n'est pas destiné à être utilisé par des enfants ou des personnes dont les capacités physiques, sensorielles ou mentales, ou le manque d'expérience et de connaissance les empêchent d'utiliser l'appareil sans risque lorsqu'ils sont sans surveillance ou en l'absence d'instruction d'une personne responsable qui puisse leur assurer une utilisation de l'appareil sans danger.
- Ne laissez pas les enfants jouer avec l'appareil.
- Ne laissez pas les emballages à la portée des enfants.
- Les enfants ne doivent pas nettoyer ni entreprendre une opération de maintenance sur l'appareil sans surveillance.

1.2 Installation



AVERTISSEMENT

L'appareil doit être installé uniquement par un professionnel qualifié.

- Retirez l'intégralité de l'emballage.
- N'installez pas et ne branchez pas un appareil endommagé.
- Suivez scrupuleusement les instructions d'installation fournies avec l'appareil.
- Soyez toujours vigilants lorsque vous déplacez l'appareil car il est lourd. Portez toujours des gants de sécurité.
- Assurez-vous que l'air circule autour de l'appareil.

- Attendez au moins 4 heures avant de brancher l'appareil sur le secteur. Cela permet à l'huile de refouler dans le compresseur.
- N'installez pas l'appareil à proximité d'un radiateur, d'une cuisinière, d'un four ou d'une table de cuisson.
- **Uniquement pour les appareils avec branchement d'eau :** connectez l'appareil à une arrivée d'eau potable uniquement.
- La surface arrière de l'appareil doit être positionnée contre un mur.
- N'installez pas l'appareil dans un endroit exposé à la lumière directe du soleil.

Branchement électrique



AVERTISSEMENT

Risque d'incendie ou d'électrocution.

- L'appareil doit être relié à la terre.
- L'ensemble des branchements électriques doit être effectué par un technicien qualifié.
- Vérifiez que les données électriques figurant sur la plaque signalétique correspondent à celles de votre réseau. Si ce n'est pas le cas, contactez un électricien.
- Utilisez toujours une prise de courant de sécurité correctement installée.
- L'appareil ne doit pas être raccordé à l'aide d'un prolongateur, d'une prise multiple ou d'un raccordement multiple (risque d'incendie).
- Veillez à ne pas endommager les composants électriques tels que la fiche secteur, le câble d'alimentation ou le compresseur. Contactez le service après-vente ou un électricien pour changer les composants électriques.
- Ne branchez la fiche d'alimentation à la prise de courant qu'à la fin de l'installation. Assurez-vous que la prise de courant est accessible une fois l'appareil installé.
- Le câble d'alimentation doit rester en dessous du niveau de la fiche secteur.

- Ne tirez pas sur le câble d'alimentation électrique pour débrancher l'appareil. Tirez toujours sur la prise de courant.

1.3 Utilisation

- Cet appareil est conçu uniquement pour un usage domestique et des utilisations similaires telles que :
 - Cuisines réservées aux employés dans des magasins, bureaux et autres lieux de travail
 - Bâtiments de ferme
 - Pour une utilisation privée, par les clients, dans des hôtels et autres lieux de séjour
 - En chambre d'hôte.



AVERTISSEMENT

Risque de blessures, de brûlures, d'électrocution ou d'incendie.

- Utilisez cet appareil dans un environnement domestique.
- Ne modifiez pas les caractéristiques de cet appareil.
- Ne placez aucun appareil électrique (sorbetière, etc.) dans l'appareil, en l'absence d'indications du fabricant.
- Veillez à ne pas endommager le circuit frigorifique. Il contient de l'isobutane (R600a), un gaz naturel ayant un niveau élevé de compatibilité environnementale. Ce gaz est inflammable.
- Si le circuit frigorifique est endommagé, assurez-vous de l'absence de flammes et de sources d'ignition dans la pièce. Aérez la pièce.
- Évitez tout contact d'éléments chauds avec les parties en plastique de l'appareil.
- Ne placez jamais de boissons gazeuses dans le congélateur. Cela engendrerait une pression sur le récipient de la boisson.
- Ne stockez jamais de gaz ou de liquide inflammable dans l'appareil.
- Ne placez pas de produits inflammables ou d'éléments imbibés de produits inflammables à l'intérieur ou à proximité de l'appareil, ni sur celui-ci.
- Ne touchez pas le compresseur ni le condenseur. Ils sont chauds.



AVERTISSEMENT

Risque de blessure corporelle et de dommages matériels.

- Avant toute opération d'entretien, mettez à l'arrêt l'appareil et débranchez la fiche de la prise secteur.
- Ne pulvérisez pas d'eau ni de vapeur pour nettoyer l'appareil.
- Nettoyez l'appareil avec un chiffon doux humide. Utilisez uniquement des produits de nettoyage neutres. N'utilisez pas de produits abrasifs, de tampons à récure, de solvants ni d'objets métalliques.
- Vérifiez régulièrement l'orifice d'écoulement d'eau de dégivrage du réfrigérateur et si nécessaire, nettoyez-le. Si l'orifice est bouché, l'eau provenant du dégivrage s'écoulera en bas de l'appareil.
- Cet appareil contient des hydrocarbures dans son circuit de réfrigération. L'entretien et la recharge du circuit de réfrigération doivent être effectués par un professionnel qualifié.

1.5 Éclairage interne

- Les ampoules classiques ou halogènes utilisées dans cet appareil sont destinées uniquement à un usage avec des appareils ménagers. Ne les utilisez pas pour éclairer votre logement.

1.6 Mise au rebut



AVERTISSEMENT

Risque de blessure ou d'asphyxie.

- Débranchez l'appareil de l'alimentation secteur.
- Coupez le câble d'alimentation et mettez-le au rebut.
- Retirez le dispositif de verrouillage de la porte pour empêcher les enfants et les animaux de s'enfermer dans l'appareil.
- Le circuit frigorifique et les matériaux d'isolation de cet appareil préservent la couche d'ozone.
- La mousse isolante contient un gaz inflammable. Pour obtenir plus de détails sur le recyclage de ce produit, veuillez prendre contact avec les services de votre commune ou le magasin où vous avez effectué l'achat.
- N'endommagez pas la partie du circuit de réfrigération située à proximité du condenseur thermique.

2. DESCRIPTION DE L'APPAREIL

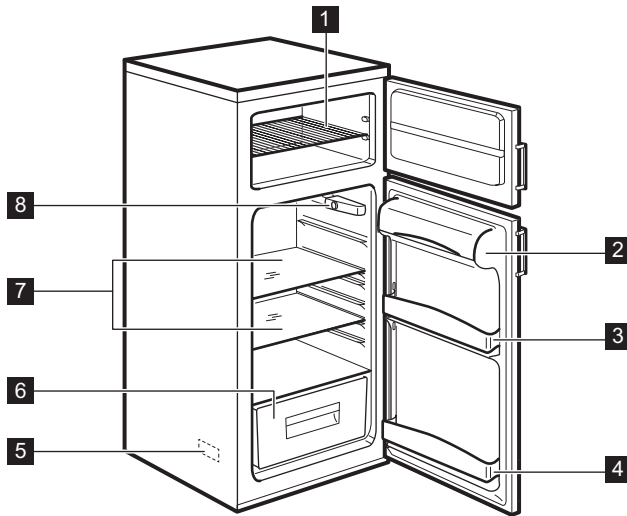

- | | |
|------------------------------------|--|
| 1 Grille métallique | 5 Plaque signalétique |
| 2 Compartiment à beurre | 6 Bac à légumes |
| 3 Balconnet de porte | 7 Clayettes en verre |
| 4 Compartiment à bouteilles | 8 Thermostat et éclairage interne |

3. AVANT LA PREMIÈRE UTILISATION

3.1

1. Nettoyez l'intérieur de l'appareil et tous les accessoires avec de l'eau chaude et un détergent doux.
2. Assurez-vous que l'appareil et les accessoires sont entièrement secs.
3. Branchez l'appareil sur le secteur.

4. Mettez en fonctionnement l'appareil et réglez la position du dispositif de réglage de température.



N'utilisez pas de produits abrasifs, de tampons à récurer ni de solvants pour nettoyer l'appareil et les accessoires.

3.2 Mise en fonctionnement de l'appareil et réglage de la température

Tournez la manette du thermostat dans le sens des aiguilles d'une montre pour mettre l'appareil en fonctionnement et, réglez la position du thermostat.

Les chiffres figurant sur la manette correspondent aux différents niveaux de froid.

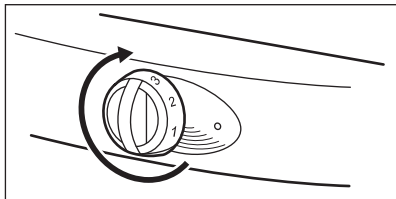

Tournez la manette du thermostat vers le réglage minimal pour obtenir moins de froid.

Tournez la manette du thermostat vers le réglage maximal pour obtenir plus de froid.



Nous vous recommandons de sélectionner une température intermédiaire.

Les conditions suivantes peuvent avoir un effet sur le réglage du thermostat.

- La température ambiante et le lieu où est installé l'appareil.
- La fréquence d'ouverture de la porte de l'appareil.
- La quantité d'aliments stockés dans l'appareil.

4. UTILISATION QUOTIDIENNE

4.1 Congélation d'aliments frais

Le congélateur est adapté à la congélation d'aliments frais et à la conservation d'aliments surgelés ou congelés.



Si la manette du thermostat est réglée sur une position intermédiaire, il n'est pas nécessaire de modifier le réglage.

Si vous souhaitez congeler les aliments plus rapidement, réglez la manette du thermostat sur une position de réglage plus élevée. Dans ce cas, la température du réfrigérateur peut descendre en dessous de 0 °C. Si cela se produit, positionnez le thermostat sur un niveau inférieur.

4.2 Conservation d'aliments congelés et surgelés

N'introduisez pas immédiatement des aliments congelés dans le congélateur si l'appareil est neuf ou a été à l'arrêt pendant un certain temps.

Réglez le thermostat sur une position de réglage maximal et laissez l'appareil fonctionner pendant au moins 2 heures.



Une coupure de courant peut provoquer la décongélation.

Si le courant a été coupé pendant une durée supérieure à la valeur d'« autonomie de fonctionnement », vous devez consommer ou faire cuire immédiatement les aliments décongelés. Reportez-vous au chapitre « CARACTÉRISTIQUES TECHNIQUES » pour connaître cette valeur.

Vous pouvez congeler des aliments cuits lorsqu'ils ont refroidi.

4.3 Décongélation

Avant de faire cuire des aliments congelés ou surgelés, faites-les décongeler dans le réfrigérateur ou à température ambiante. Il est possible de faire cuire de petites quantités d'aliments congelés directement sortis du congélateur, mais cela augmente le temps de cuisson.

4.4 Clayettes en verre

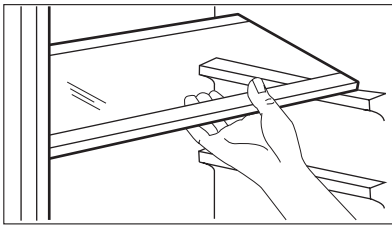

Les clayettes en verre peuvent être positionnées à différentes hauteurs.

4.5 Voyant du thermostat

Le thermostat nécessite un réglage

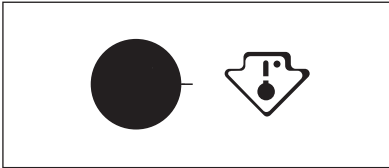

Température correcte

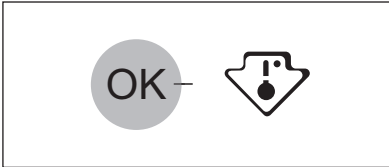

Pour vous aider à contrôler correctement votre appareil, nous avons intégré un indicateur de température à votre réfrigérateur

Le symbole sur le côté indique la zone la plus froide du réfrigérateur.

La zone la plus froide s'étend de la clayette en verre du bac à fruits et légumes au symbole ou à la clayette positionnée à la même hauteur que le symbole.

Pour un bon stockage des aliments, assurez-vous que l'indicateur de température affiche « OK ».

Si « OK » n'est pas affiché, réglez le thermostat sur une température inférieure et attendez 12 heures avant de vérifier à nouveau.

Après chargement de denrées fraîches dans l'appareil ou après des ouvertures répétées (ou une ouverture prolongée) de la porte, il est normal que l'inscription « OK » disparaisse.

5. CONSEILS

5.1 Économies d'énergie

- Évitez d'ouvrir trop fréquemment la porte du réfrigérateur ou du congélateur.
- Limitez l'ouverture de la porte du réfrigérateur ou du congélateur au strict nécessaire.
- Si l'appareil fonctionne en permanence, avec présence de givre sur la partie arrière interne, cela peut provenir d'une des causes suivantes :

- Le thermostat est réglé sur la position de réglage la plus faible.
 - La température ambiante est trop élevée dans la pièce où l'appareil est installé.
 - L'appareil est plein.
- Réglez le thermostat sur une position de réglage plus élevée. Le dégivrage automatique démarre et la consommation d'énergie diminue.

5.2 Réfrigération

- N'introduisez pas d'aliments chauds dans le réfrigérateur. Attendez qu'ils refroidissent.
- Ne placez pas de liquides qui s'évaporent dans le réfrigérateur.
- Placez les aliments ayant un parfum ou une odeur prononcés dans des récipients.
- Assurez-vous que l'air circule autour des aliments.
- Placez tous les types de viande dans des sachets en plastique. Disposez les sachets en plastique sur la clayette en verre au-dessus du bac à légumes. Ne conservez pas la viande au réfrigérateur pendant plus de 2 jours.
- Couvrez les aliments cuits et les préparations froides et placez-les sur l'une des clayettes.
- Lavez les fruits et légumes et placez-les dans le bac à légumes.
- Placez le beurre et le fromage dans des récipients hermétiques spéciaux, des feuilles d'aluminium ou des sachets en plastique.
- Assurez-vous que les bouteilles de lait ont un bouchon et placez-les dans le compartiment à bouteilles sur la porte de l'appareil.
- Ne conservez pas dans le réfrigérateur des bananes, des pommes de terre, des oignons ou de l'ail non emballés.

5.3 Congélation

- La plaque signalétique indique la quantité maximale d'aliments que le congélateur peut congeler en 24 heures.

- Les aliments sont entièrement congelés en 24 heures. N'introduisez aucun autre aliment dans le congélateur pendant ce temps.
- Introduisez les aliments en petites quantités dans le congélateur. Cela permet de congeler rapidement les aliments et de décongeler uniquement la quantité nécessaire.
- Enveloppez les aliments dans des feuilles d'aluminium ou des sachets en plastique. Assurez-vous que l'emballage est hermétique.
- Ne placez pas d'aliments frais avec des aliments congelés. Cela permet d'éviter une hausse de température des aliments congelés.
- Les aliments gras se conservent moins longtemps que les aliments non gras ou allégés. Le sel diminue la durée de conservation des aliments.
- Nous recommandons d'inscrire sur chaque emballage la date de congélation des aliments.

5.4 Conservation des aliments congelés et surgelés

- Lorsque vous achetez des aliments surgelés, veillez à les placer dans le congélateur le plus vite possible.
- Lorsque vous décongelez des aliments, vous devez les faire cuire le plus rapidement possible. Il n'est pas possible de congeler à nouveau un aliment qui a déjà été congelé.
- Assurez-vous que la date de péremption n'est pas dépassée. Vous trouverez cette information sur l'emballage des aliments.

6. ENTRETIEN ET NETTOYAGE



ATTENTION

Avant d'intervenir sur l'appareil, débranchez-le.

6.1 Nettoyage

- Nettoyez régulièrement l'appareil et les accessoires.
- Nettoyez toutes les parties de l'appareil et tous les accessoires uniquement avec de l'eau chaude et un détergent doux. Assurez-vous que l'appareil et les accessoires sont entièrement secs.
- Nettoyez régulièrement le joint de la porte. Pour remplacer un joint endommagé, contactez le service après-vente.

- Nettoyez la grille du condenseur et le compresseur situés à l'arrière de l'appareil avec une brosse. Cela permet de réduire la consommation d'énergie et de maintenir l'appareil en bon état de fonctionnement.

Une fois l'entretien terminé, branchez l'appareil sur le secteur.



- Veillez à ne pas tirer sur les tuyaux ou les câbles, les déplacer ni les endommager.
- Veillez à ne pas endommager le circuit frigorifique.
- N'utilisez pas de produits abrasifs, de tampons à récurer, de solvants, de détergents parfumés ni d'encaustique.

6.2 Dégivrage automatique du réfrigérateur

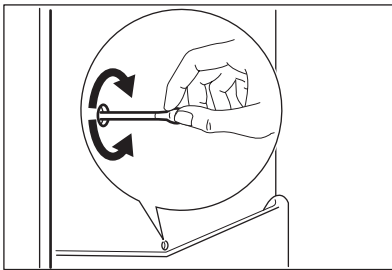

Le dégivrage s'effectue automatiquement lorsque le compresseur du moteur s'arrête en cours de fonctionnement.

L'eau est évacuée par l'orifice d'écoulement et est récupérée dans le bac à eau où elle s'évapore.

Le bac à eau est situé à l'arrière de l'appareil, au-dessus du compresseur du moteur.

L'orifice d'écoulement est situé sur la partie arrière du réfrigérateur.

Pour éviter que l'eau s'accumule dans d'autres parties du réfrigérateur, assurez-vous que l'orifice d'écoulement est toujours propre. Utilisez le bâtonnet placé dans l'orifice d'écoulement.

6.3 Dégivrage du congélateur



Du givre peut se former sur les clayettes du congélateur et autour du compartiment supérieur. Dégivrez le congélateur lorsque la couche de givre atteint une épaisseur de 3 à 5 mm.



ATTENTION

N'utilisez pas d'outils métalliques tranchants pour retirer le givre. N'utilisez pas de dispositifs mécaniques pour dégivrer le congélateur.

1. Mettez à l'arrêt l'appareil.
2. Retirez tous les aliments du congélateur. Enveloppez les aliments dans du papier journal et conservez-les à basse température.

3. Laissez la porte de l'appareil ouverte jusqu'à la fin du dégivrage.

4. Nettoyez le congélateur et séchez-le entièrement.

5. Branchez l'appareil sur le secteur.

6. Mettez en fonctionnement l'appareil.

7. Réglez le thermostat sur la position de réglage maximal et laissez l'appareil fonctionner pendant 2 ou 3 heures avec ce réglage.

8. Remplacez les aliments dans le congélateur.

6.4 Lorsque l'appareil n'est pas utilisé pendant des périodes prolongées

1. Mettez à l'arrêt l'appareil et débranchez-le.

2. Retirez tous les aliments.
3. Dégivrez l'appareil.
4. Nettoyez soigneusement et séchez entièrement l'appareil et tous les accessoires.

5. Laissez les portes ouvertes pour éviter la formation de mauvaises odeurs.

6.5 Remplacement de l'éclairage

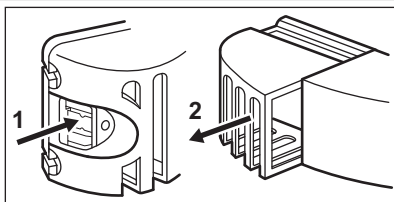

1. Débranchez l'appareil.
2. Poussez la pièce amovible pour décrocher le diffuseur (1).
3. Enlevez le diffuseur (2).
4. Remplacez l'ancienne ampoule par une ampoule neuve. Utilisez uniquement des ampoules pour appareils ménagers.
5. Installez le diffuseur de l'ampoule.
6. Branchez l'appareil à la prise de courant.
7. Ouvrez la porte. Vérifiez que l'ampoule s'allume.



Les ampoules classiques ou halogènes utilisées dans cet appareil sont destinées uniquement à un usage avec des appareils ménagers. Ne les utilisez pas pour éclairer votre logement.

7. EN CAS D'ANOMALIE DE FONCTIONNEMENT



AVERTISSEMENT

Débranchez l'appareil avant de procéder à toute vérification. Pour les problèmes ne figurant pas dans le tableau, contactez le service après-vente.

Anomalie	Solution possible
L'appareil fait du bruit lorsqu'il fonctionne.	Certains bruits sont normaux lorsque l'appareil fonctionne. Reportez-vous à la brochure fournie avec l'appareil.
L'appareil ne fonctionne pas du tout.	Vérifiez que l'appareil est en fonctionnement.
	Assurez-vous que la fiche du câble d'alimentation est bien insérée dans la prise de courant.
	Effectuez un contrôle et vérifiez la tension. Branchez un autre appareil électrique à la prise de courant. Pour réparer une prise de courant, contactez un électricien qualifié.

Anomalie	Solution possible
L'ampoule ne s'allume pas.	Fermez la porte et ouvrez-la pour vous assurer que l'ampoule n'est pas en veille.
	L'éclairage est défectueux. Remplacez l'ampoule.
Le compresseur fonctionne en permanence.	Réglez le thermostat sur une position de réglage moins élevé.
	Vérifiez que la porte de l'appareil est fermée.
	Veillez à ne pas ouvrir et fermer la porte de l'appareil trop souvent.
	Veillez à ne pas introduire d'aliments chauds dans l'appareil. Attendez qu'ils refroidissent.
	Assurez-vous que la température ambiante n'est pas trop élevée.
De l'eau s'écoule sur la plaque arrière du réfrigérateur.	C'est normal, cela se produit lors du dégivrage automatique.
De l'eau s'écoule dans le réfrigérateur.	Assurez-vous que l'orifice d'écoulement n'est pas obstrué.
	Vérifiez qu'aucun aliment ni emballage n'empêche l'eau de s'écouler dans le bac à eau.
Il y a de l'eau sur le sol.	Le tuyau d'évacuation de l'eau de dégivrage ne s'écoule pas dans le bac d'évaporation situé au-dessus du compresseur. Fixez le tuyau d'évacuation de l'eau au bac d'évaporation de l'eau de dégivrage.
La température à l'intérieur de l'appareil est trop basse (l'appareil fait trop de froid).	Réglez le thermostat sur une position de réglage moins élevé.
La température à l'intérieur de l'appareil n'est pas suffisamment basse (l'appareil ne fait pas assez de froid).	Réglez le thermostat sur une position de réglage plus élevé.
	Vérifiez que la porte de l'appareil est fermée.
	Veillez à ne pas introduire d'aliments chauds dans l'appareil. Attendez qu'ils refroidissent.
	Vérifiez que l'appareil n'est pas surchargé.
L'appareil ne fait pas suffisamment de froid.	Assurez-vous que de l'air froid circule.
Il y a trop de givre.	Assurez-vous que les aliments sont enfermés dans des bacs ou des emballages spéciaux.
	Vérifiez que la porte de l'appareil est fermée.
	Réglez le thermostat sur une position de réglage moins élevé.

8. CARACTERISTIQUES TECHNIQUES

8.1 Bruits normaux

L'appareil émet certains bruits pendant son fonctionnement (compresseur, circuit frigorifique).

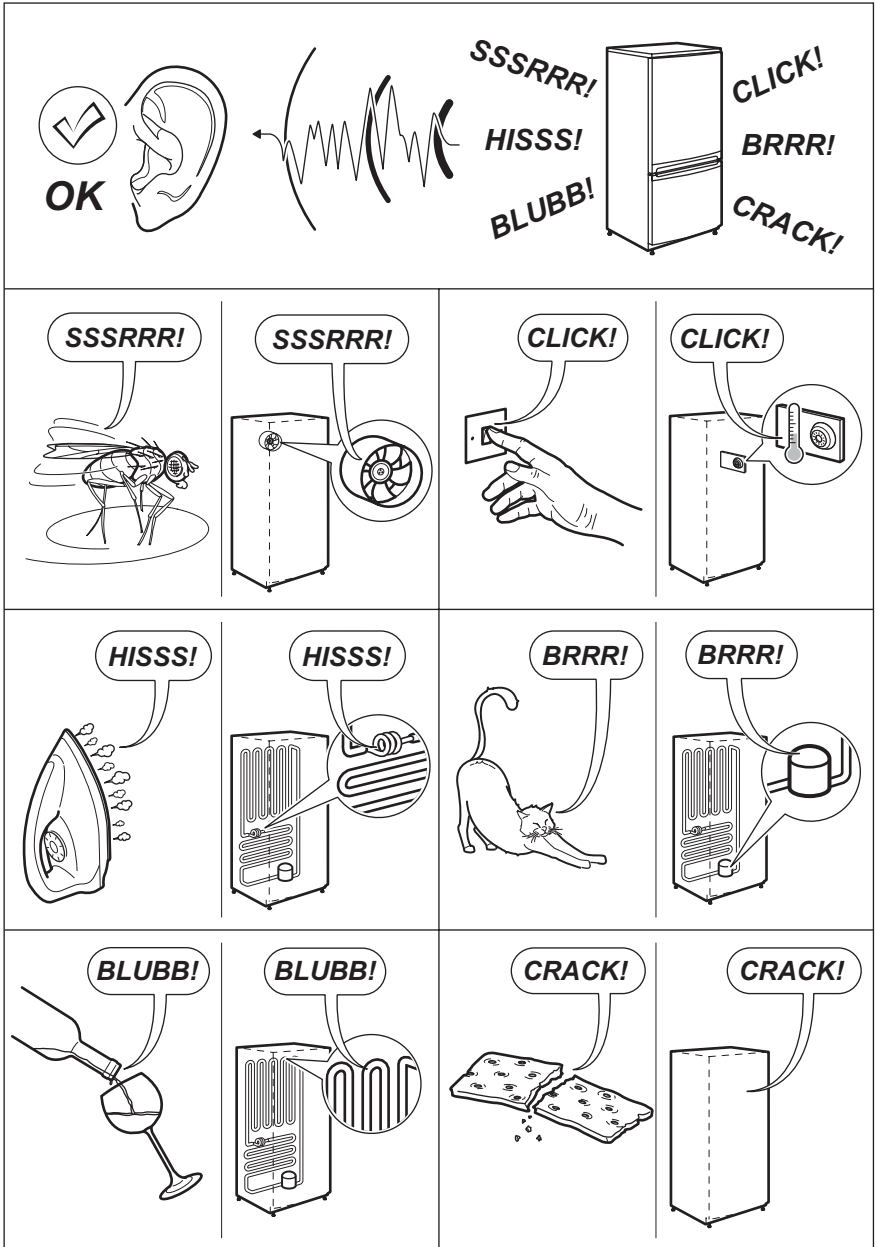

8.2 Installation

Cet appareil peut être installé dans un pièce intérieure sèche et bien ventilée où la température ambiante correspond à la

classe climatique indiquée sur la plaque signalétique de l'appareil :

Classe climatique	Température ambiante
SN	+10 °C à +32 °C
N	+16 °C à +32 °C
ST	+16 °C à +38 °C
T	+16 °C à +43 °C

Des problèmes fonctionnels peuvent se produire sur certains types de modèles fonctionnant hors de cette plage de températures. Seul le respect de la plage de températures spécifiée peut garantir un bon fonctionnement de l'appareil. En cas de doute concernant l'emplacement d'installation de l'appareil, veuillez contacter votre vendeur.

8.3 Caractéristiques techniques

Dimensions	Hauteur	1209 mm
	Largeur	496 mm
	Profondeur	604 mm
Autonomie de fonctionnement		17 h
Tension		230 V
Fréquence		50 Hz

Pour plus d'informations, reportez-vous à la plaque signalétique et à l'étiquette énergétique.

9. EN MATIÈRE DE PROTECTION DE L'ENVIRONNEMENT

Recyclez les matériaux portant le symbole . Déposez les emballages dans les conteneurs prévus à cet effet. Contribuez à la protection de l'environnement et à votre sécurité, recyclez vos produits électriques et

électroniques. Ne jetez pas les appareils portant le symbole  avec les ordures ménagères. Emmenez un tel produit dans votre centre local de recyclage ou contactez vos services municipaux.

INNHold

1. SIKKERHETSANVISNINGER	40
2. PRODUKTBEKRIVELSE	42
3. FØR FØRSTE GANGS BRUK	42
4. DAGLIG BRUK	43
5. RÅD OG TIPS	44
6. STELL OG RENGJØRING	45
7. FEILSØKING	47
8. TEKNISKE DATA	48

VI TENKER PÅ DEG

Takk for at du har kjøpt et produkt fra Electrolux. Du har valgt et produkt bygget på erfaring gjennom flere tiår. Genial og stilig, og den er designet med tanke på deg. Du kan være trygg på at du får gode resultater hver gang du bruker den.

Velkommen til Electrolux.

Gå inn på nettstedet vårt for å:



Få råd om bruk, finne brosjyrer, feilsøking, serviceinformasjon:
www.electrolux.com



Registrere produktet ditt for å få bedre service:
www.electrolux.com/productregistration



Kjøpe tilbehør, forbruksvarer og originale reservedeler til produktet ditt:
www.electrolux.com/shop

KUNDESTØTTE OG SERVICE

Vi anbefaler at du bruker originale reservedeler.

Når du kontakter serviceavdelingen, må du sørge for å ha følgende data for hånden. Informasjonen finner du på typeskiltet. Modell, PNC (produktnummer), serienummer.



Advarsel/Forsiktig - Sikkerhetsinformasjon.



Generelle informasjon og tips



Miljøinformasjon

Med forbehold om endringer.

1. SIKKERHETSANVISNINGER

Les instruksjonene nøye før montering og bruk av produktet. Produsenten er ikke ansvarlig for eventuelle skader som skyldes feilaktig montering og bruk. Oppbevar produktets instruksjoner for fremtidig bruk.

1.1 Sikkerhet for barn og utsatte personer



ADVARSEL

Fare for kvelning, skade og permanent uforhet.

- Dette produktet kan brukes av barn fra 8 år og oppover og personer med reduserte fysiske, sensoriske eller mentale evner eller manglende erfaring og kunnskap dersom de har tilsyn eller får instruksjon i sikker bruk av produktet av en person som er ansvarlig for deres sikkerhet.
- Ikke la barn leke med produktet.
- Oppbevar all emballasje utilgjengelig for barn.
- Rengjøring og vedlikehold skal ikke gjøres av barn med mindre de har tilsyn.

1.2 Montering



ADVARSEL

Dette produktet må monteres av en kvalifisert person.

- Fjern all emballasje.
- Ikke monter eller bruk et skadet produkt.
- Følg monteringsinstruksjonene som følger med produktet.
- Vær alltid forsiktig når du flytter produktet, fordi det er tungt. Bruk alltid vernehansker.
- Sørg for at luften kan sirkulere rundt produktet.
- Vent minst 4 timer før du kobler produktet til strømforsyningen. Dette er for at oljen skal kunne renne tilbake i kompressoren.
- Ikke installer produktet i nærheten av radiatorer, komfyrer, ovner eller kokeplater.

• **Kun for produkter med vanntilkopling:** koble kun til drikkevannstilførsel.

- Baksiden av produktet må stå mot veggen.
- Ikke installer produktet der det er direkte sollys.

Elektrisk tilkopling



ADVARSEL

Fare for brann og elektrisk støt.

- Produktet må være jordet.
- Alle elektriske tilkoblinger skal utføres av en kvalifisert elektriker.
- Kontroller at det er samsvar mellom den elektriske informasjonen på typeskiltet og strømforsyningen i huset. Hvis det ikke er det, må du kontakte en elektriker.
- Bruk alltid en korrekt montert, jordet stikkontakt.
- Ikke bruk doble stikkontakter eller skjøteledninger.
- Sørg for ikke å forårsake skade på elektriske komponenter (f. eks støpsele, nettkabel, kompressor). Ta kontakt med servicesenteret eller en elektriker for å endre de elektriske komponentene.
- Ikke sett støpselet i stikkontakten før monteringen er fullført. Kontroller at det er tilgang til stikkontakten etter monteringen.
- Strømkabelen må ligge under nivået til støpselet.
- Ikke trekk i strømkabelen når du kobler fra produktet. Trekk alltid i selve støpselet.

1.3 Bruk

- Dette produktet er kun ment for bruk i husholdninger og liknende bruk som:
 - Personalkjøkkenen i butikker, på kontorer og andre arbeidsmiljøer
 - Gårdshus
 - Av gjester på hoteller, moteller og andre boligtyper
 - "Bed and breakfast"-miljøer.

**ADVARSEL**

Fare for skade, brannskader, elektrisk støt eller brann.

- Dette produktet er beregnet for bruk i en husholdning.
- Produktets spesifikasjoner må ikke endres.
- Ikke legg elektriske produkter (f. eks iskremmaskin) i produktet med mindre slik anvendelse er oppgitt av produsenten.
- Vær forsiktig så du ikke forårsaker skade på kjølemiddelkretsen. Den inneholder isobutan (R600a), en naturgass uten innvirkning på miljøet. Denne gassen er brannfarlig.
- Dersom det skulle oppstå skade på kjølemiddelkretsen, må du kontrollere at det ikke er flammer og antenningskilder i rommet. Ventiler rommet godt.
- Ikke la varme artikler komme i nærheten av plastdelene til produktet.
- Ikke legg kullsyreholdig drikke i fryseren. Dette vil skape press på beholderen.
- Ikke oppbevar lett antennelig gass eller væske i produktet.
- Ikke legg brennbare produkter, eller gjenstander som er fuktet med brennbare produkter, inn i eller i nærheten av produktet.
- Ikke berør kompressoren eller kondensatoren. De er varme.
- Ikke berør eller ta ut varer fra fryseren med våte/fuktige hender.
- Når du fjerner en ispinne fra produktet, ikke spis den umiddelbart. Vent et par minutter.
- Ikke frys mat om igjen som er tinet.
- Følg oppbevaringsinstruksjonene på emballasjen for frossen mat.

1.4 Stell og rengjøring**ADVARSEL**

Fare for personskade eller skade på produktet.

- Slå av produktet og trekk støpselet ut av stikkkontakten før rengjøring og vedlikehold.
- Ikke bruk spylevann eller damp til å rengjøre produktet.
- Rengjør produktet med en fuktig, myk klut. Bare bruk nøytrale rengjøringsmidler. Du må aldri bruke skurende oppvaskmidler, skuresvamper, løsemidler eller metallgjenstander.
- Undersøk regelmessig avløpsrøret til kjøleskapet og rengjør om nødvendig. Hvis avløpet er blokkert, vil vann som har tinet samle seg i bunnen av produktet.
- Dette produktet inneholder hydrokarbon i kjøleenheten. Vedlikehold og etterfylling av enheten må kun foretas av en kvalifisert person.

1.5 Innvendig belysning

- Typen lyspære eller halogenpære som brukes i dette produktet er kun for husholdningsprodukter. Ikke bruk det som vanlig belysning.

1.6 Kassering**ADVARSEL**

Fare for skade og kvelning.

- Koble produktet fra strømmen.
- Kutt av strømkabelen og kast den.
- Fjern dørlåsen for å forhindre at barn og dyr blir stengt inne i produktet.
- Kjølemiddelkretsen og isolasjonsmaterialet til dette produktet er ozon-vennlig.
- Isolasjonsskummet inneholder brennbare gasser. Kontakt kommunen din for informasjon om hvordan du kaster produktet på en riktig måte.
- Ikke forårsak skade på den delen av kjøleenheten som er nær varmeveksleren.

2. PRODUKTBEKRIVELSE

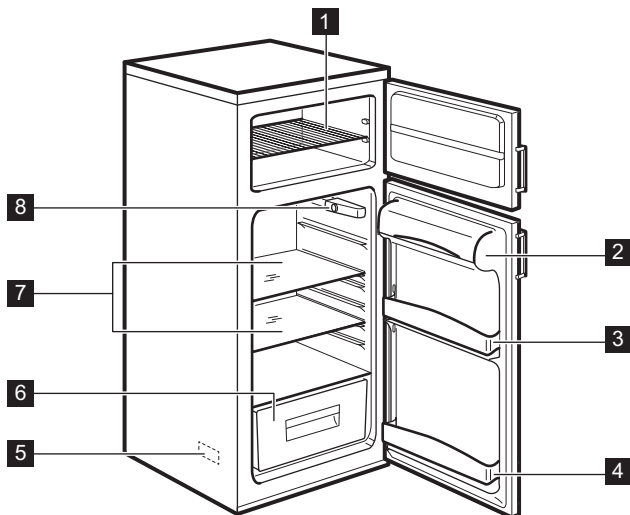

1 Rist

2 Smørbeholder

3 Dørhulle

4 Flaskehylle

5 Typeskilt

6 Grønnsaksskuff

7 Glasshyller

8 Temperaturregulator og innvendig lampe

3. FØR FØRSTE GANGS BRUK

3.1

1. Innsiden av produktet og alt tilbehør rengjøres med varmt vann og et nøytralt vaskemiddel.
2. Kontroller at produktet og tilbehøret er helt tørt.
3. Sett støpselet inn i stikkontakten.
4. Slå på produktet og still inn temperaturen.



Du må aldri bruke slipende produkter, skuresvamp eller løsemidler for å rengjøre produktet og dets tilbehør.

3.2 For å aktivere produktet og stille inn temperaturen

Drei temperaturbryteren mot klokken for å aktivere produktet og for samtidig å sette temperaturen.

Tallene på bryteren henviser til de forskjellige kalde temperaturene.

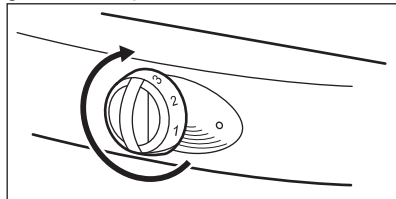

Drei temperaturvelgeren til lavere innstilling for å oppnå minimum kald temperatur.

Drei temperaturvelgeren til høyere innstilling for å oppnå maksimal kald temperatur.



Vi anbefaler at du angir en middels kald temperatur.

Følgende forhold kan ha en effekt på temperaturinnstillingen.

- Romtemperaturen og stedet der produktet er installert.
- Hvor ofte produktets dør åpnes.
- Mengden av mat som er i produktet.

4. DAGLIG BRUK

4.1 Frysing av ferske matvarer

Fryseren passer til å fryse ferske matvarer og for lagring av frossen mat og dypfrost mat.



Hvis temperaturen er satt til en middels posisjon, er det ikke nødvendig å endre innstillingen.

Hvis du ønsker å fryse maten raskere, kan du sette temperaturbryteren til en høyere posisjon. Under slike forhold kan temperaturen i kjøleskapet avta til 0 °C og mer. Hvis dette skjer, setter du temperaturen til en lavere posisjon.

4.2 Oppbevaring av frosne matvarer

Ikke legg frossen mat umiddelbart i fryseren hvis produktet er nytt eller ble deaktivert for en periode.

Still temperaturbryteren til høyeste posisjon og la produktet fungere i minimum 2 timer.



Et strøbrudd kan føre til avriming av fryseren.

Hvis strømmen var borte i lenger tid enn "Stigetid"-verdien, må du bruke eller tilberede den tinte maten umiddelbart. Se "TEKNISKE DATA" for verdier.

Du kan fryse den tilberedte maten når den har blitt kjølig.

4.3 Tining

Før du tilbereder frossen eller dypfrost mat, tiner du maten i kjøleskapet eller ved romtemperatur.

Det er mulig å tilberede mindre mengder frossen mat direkte fra fryseren, men dette øker tilberedningstiden.

4.4 Glasshyller

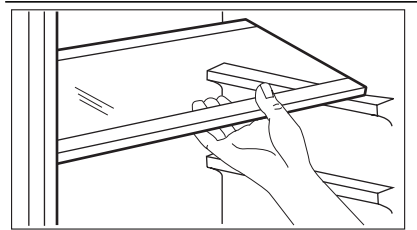

Du kan sette glasshyller i ulike høyder.

4.5 Temperaturindikator

Termostaten må justeres

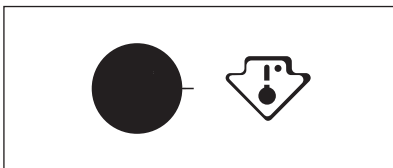

Riktig temperatur

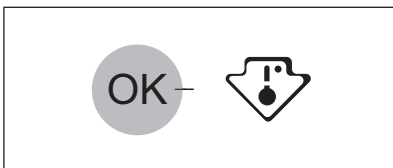

For å hjelpe deg med å kontrollere produktet ditt riktig, har vi festet en temperaturindikator på kjøleskapet ditt. Symbolet på siden viser det kaldeste området i kjøleskapet.

Det kaldeste området strekker seg fra glasshyllen til frukt- og grønnsaksskuffen til symbolet, eller til hyllen som er plassert i samme høyde som symbolet.

For riktig oppbevaring av mat, må du sørge for at temperaturindikatoren viser meldingen "OK".

Hvis ikke "OK" vises, må du justere temperaturkontrolleren til den kaldeste innstillingen og vente i 12 timer før du kan kontrollere temperaturindikatoren på nytt.

Etter at du har lagt ferske matvarer inn i produktet, eller etter at du har åpnet døren mange ganger over en lengre periode, er det normalt at meldingen "OK" forsvinner.

5. RÅD OG TIPS

5.1 Energisparing

- Unngå å åpne døren til kjøleskapet eller fryseren ofte.
- Ikke hold døren til kjøleskapet eller fryseren åpen lenger enn nødvendig.
- Hvis produktet er kontinuerlig i bruk og det er frost på den bakre innvendige delen, kan årsaken være:
 - Temperaturbryteren er satt til laveste posisjon.
 - Romtemperaturen hvor produktet er installert, er for høy.
 - Produktet er fullt.
 Sett temperaturbryteren til en høyere posisjon. Den automatiske avrimingen starter, og energiforbruket reduseres.

5.2 Kjøleskap

- Ikke sett varm mat inn i kjøleskapet. Vent til den blir kjølig.
- Ikke sett væsker som fordampner i kjøleskapet.
- Sett all mat som har en sterk smak eller lukt i beholdere.
- Sørg for at luften kan sirkulere rundt maten.
- Alle typer kjøtt puttes i plastposer. Legg dem på glasshyllen over grønnsaksskuffen. Kjøttet bør ikke holdes i kjøleskapet for mer enn 2 dager.
- Dekk til tilberedt mat og kalde retter og sett dem på en av hyllene.
- Frukt og grønnsaker vaskes og legges i grønnsaksskuffen.
- Sett smør og ost i spesielle lufttette beholdere, aluminiumsfolie eller plastposer.
- Kontroller at melkekartonger er lukket og sett dem i flaskehylle på produktets dør.
- Ikke oppbevar bananer, poteter, løk og hvitløk som er uten emballasje i kjøleskapet.

5.3 Frysing

- Typeskiltet gir en indikasjon på maksimal mengde mat som fryseren kan fryse på 24 timer.
- Frysingen av maten er ferdig på 24 timer. Ikke legg andre matvarer i fryseren i løpet av denne tiden.
- Legg maten i små porsjoner i fryseren. Dette bidrar til å fryse maten raskt og til å tine bare den nødvendige mengden.
- Pakk maten i aluminiumsfolie eller legg den i plastposer. Sørg for at emballasjen er lufttett.
- Ikke legg fersk mat sammen med frosne mat. Dette er for å unngå at temperaturen på den frosne maten stiger.
- Oppbevaringstiden for fet mat er kortere enn for mat uten fett, eller mat med

redusert fettinnhold. Salt reduserer matvarenes oppbevaringstid.

- Vi anbefaler at du skriver, på hver emballasje, datoen for når maten ble frosset.

5.4 Oppbevaring av frosne matvarer

- Når du kjøper frosne matvarer bør du legge dem i fryseren innen kort tid.
- Når du tiner frossen mat, må du tilberede den innen svært kort tid. Det er ikke mulig å fryse mat igjen som var frosset før.
- Sjekk at brukes-før-datoen ikke er utløpt. Denne informasjonen finner du på matvarens emballasje.

6. STELL OG RENGJØRING



OBS

Trekk støpselet ut av stikkontakten før vedlikehold.

6.1 Rengjøring

- Rengjør produktet og alt tilbehør regelmessig.
- Alle deler av produktet og alt tilbehør rengjøres med varmt vann og et nøytralt vaskemiddel. Kontroller at produktet og tilbehøret er helt tørt.
- Rengjør dørens pakninger jevnlig. Kontakt servicesenteret når du skal skifte en skadet pakning.
- Rengjør grillen på kondensatoren og kompressoren på baksiden av produk-

tet med en børste. Dette bidrar til å redusere energiforbruket og holder produktet i god stand.



- Vær forsiktig så du ikke trekker i, flytter eller skader rørene eller kablene.
- Vær forsiktig så du ikke forårsaker skade på kjøleenheten.
- Ikke rengjør produktet med slpende produkter, skuresvamp, løsemidler, vaskemidler med parfyme eller pussemidler av voks.

Etter vedlikehold settes støpselet inn i stikkontakten.

6.2 Automatisk avriming av kjøleskapet

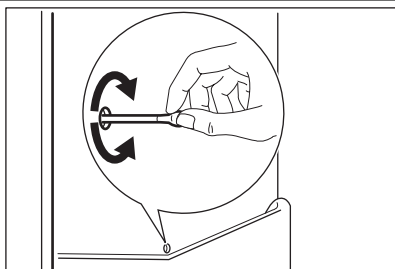

Fjerning av frost skjer automatisk når kompressoren stopper under bruk.

Vannet renner ut gjennom dreneringshullet og samles i vannbeholderen hvor det fordampes.

Vannbeholderen er på baksiden av produktet, over kompressoren.

Dreneringshullet ligger i den bakre delen av kjøleskapet.

For å hindre at vann samler seg i andre deler av kjøleskapet, må du kontrollere at dreneringshullet alltid er rent. Bruk rengjøringsverktøyet som er i dreneringshullet.

6.3 Avriming av fryseren



Det kan danne seg rim på frysehyllene og i området øverst i seksjonen.

Rim av fryseren når rimlaget har blitt ca. 3-5 mm tykt.



OBS

Ikke bruk spisse gjenstander til å fjerne frosten.

Ikke bruk mekaniske hjelpemidler for å avrime fryseren.

1. Slå av produktet.
2. Fjern alle matvarene fra fryseren. Pakk maten i avispapir og hold den kald.
3. Hold produktets dør åpen inntil tiningen er fullført.
4. Rengjør og tørk fryseren godt.
5. Sett støpselet inn i stikkkontakten.

6. Aktiver produktet.

7. Still temperaturbryteren til høyeste posisjon og la produktet fungere i minimum 2 eller 3 timer med denne innstillingen.

8. Legg maten tilbake i fryseren.

6.4 Når produktet ikke skal brukes på en stund

1. Slå av produktet og trekk støpselet ut av stikkkontakten.
2. Ta ut alle matvarene.
3. Avrim produktet.
4. Rengjør og tørk produktet, samt alt tilbehør.
5. La dørene stå åpne for å hindre at det dannes seg ubehagelig lukt.

6.5 Skifte lyspære

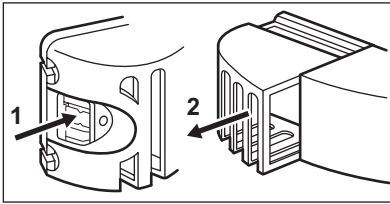

1. Koble fra produktet.
2. Skyv den bevegelige delen for å hekte av lampedekeaset (1).
3. Ta av lampedekeaset (2).
4. Erstatt den gamle lampen med en ny. Bruk kun lamper for husholdningsapparater.
5. Sett lampedekeaset på igjen.
6. Sett støpselet inn i stikkkontakten.
7. Åpne døren. Påse at lampen tennes.



Typen lyspære eller halogenpære som brukes i dette produktet er kun for husholdningsprodukter. Ikke bruk det som vanlig belysning.

7. FEILSØKING



ADVARSEL

Trekk støpselet ut av stikkkontakten før du utfører kontrollen. Kontakt servicesenteret for problemer som ikke finnes i tabellen.

Feil	Mulig løsning
Produktet lager lyd under bruk.	Noen lyder er normale når produktet er i bruk. Se heftet som fulgte med produktet.
Produktet virker ikke.	Kontroller at produktet er slått på. Sørg for at støpselet er satt helt inn i veggkontakten.
	Sjekk og se om det er spenning. Koble et annet elektrisk produkt til stikkkontakten. For å reparere en stikkontakt, kontakt en kvalifisert elektriker.
Stekeovnen fungerer ikke.	Lukk og åpne døren for å sikre at lampen ikke er i standby. Pæren er defekt. Erstatt lyspæren.
Kompressoren arbeider uavbrutt.	Sett temperaturbryteren til en lavere posisjon. Kontroller at produktets dør er lukket.
	Pass på at produktets dør ikke åpnes og lukkes for ofte.
	Pass på at varm mat ikke legges i produktet. Vent til den blir kjølig.
	Sørg for at romtemperaturen ikke er for høy.

Feil	Mulig løsning
Det renner vann på bakveggen i kjøleskapet.	Det er normalt at dette skjer når den automatiske avrimingen opererer.
Oppsamling av vann i kjøleskapet.	Kontroller at avløpsfilteret ikke er tett.
	Pass på at ikke mat eller emballasje hindrer vannet fra å samle seg i vannbeholderen.
Det er vann på gulvet.	Smeltevannets utløp fører ikke ned i fordamperbrettet over kompressoren. Fest smeltevannsrøret til fordamperbrettet.
Temperaturen i produktet er for lav	Sett temperaturbryteren til en lavere posisjon.
Temperaturen i produktet er ikke kald nok.	Sett temperaturbryteren til en høyere posisjon.
	Kontroller at produktets dør er lukket.
	Pass på at varm mat ikke legges i produktet. Vent til maten blir kald.
	Påse at produktet ikke er for fullt.
Temperaturen i kjøleskapet er ikke kald nok.	Pass på at den kalde luften kan sirkulere i produktet.
Det er for mye rim.	Påse at maten er lukket i spesielle beholdere eller emballasje.
	Kontroller at produktets dør er lukket.
	Sett temperaturbryteren til en lavere posisjon.

8. TEKNISKE DATA

8.1 Normale lyder

Fryseren lager lyder under normal bruk (kompressor, sirkulering av kjølevæske).

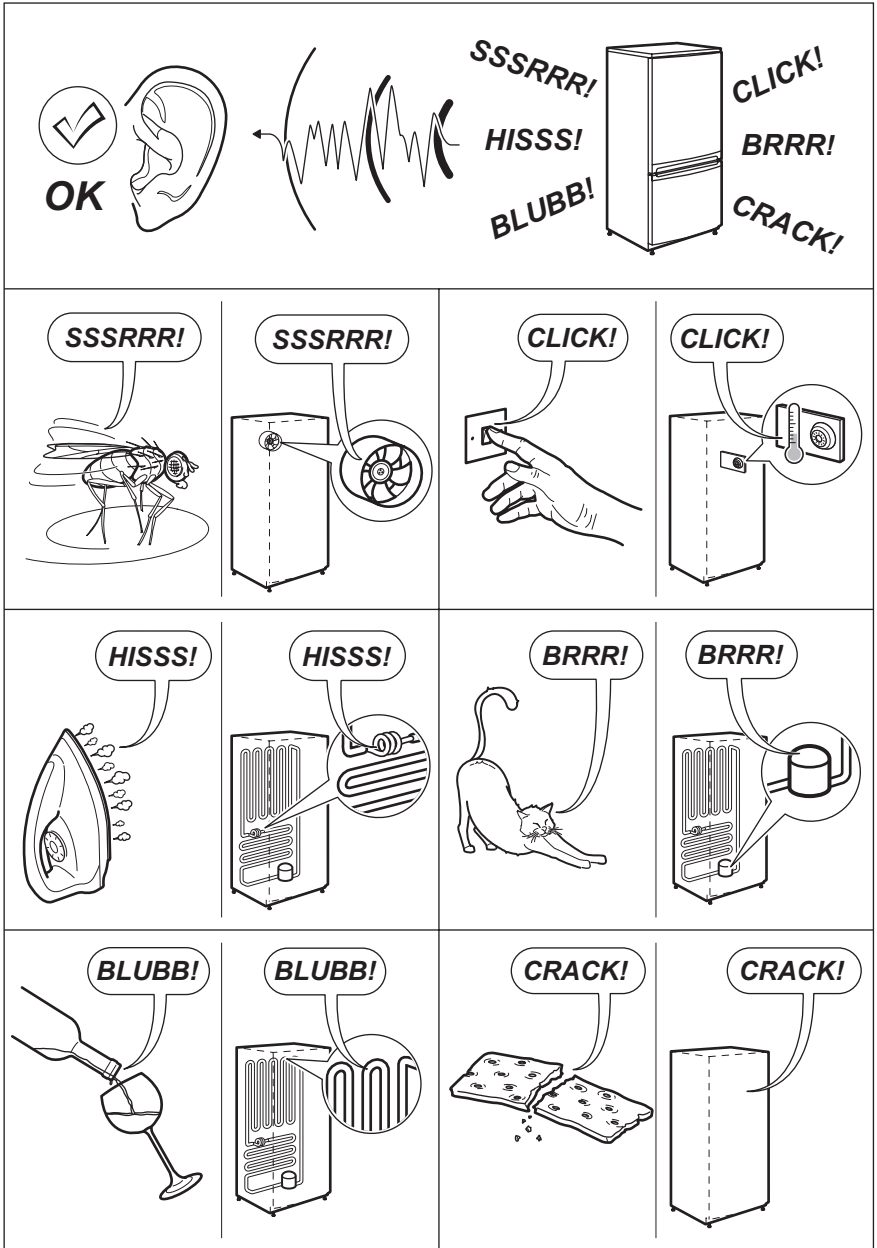

8.2 Plassering

Monter dette skapet på et sted der romtemperaturen samsvarer med den klimaklassen som er oppført på typeskiltet:

Klima-klasse	Omgivelsestemperatur
SN	+10°C til + 32°C
N	+16°C til + 32°C
ST	+16°C til + 38°C
T	+16°C til + 43°C

Noen funksjonelle problemer kan oppstå for enkelte typer modeller når de opererer utenfor dette området. Korrekt drift kan bare garanteres innenfor det angitte temperaturområdet. Hvis du er i tvil om hvor du skal montere produktet, må du kontakte leverandøren, kundeservicen vår eller nærmeste servicesenter

8.3 Tekniske data

Dimensjoner	Justerbar	1209 mm
	Bredde	496 mm
	Dybde	604 mm
Stigetid		17 t
Elektrisk spenning		230 V
Frekvens		50 Hz

For mer informasjon, se typeskiltet og energietiketten.

9. MILJØVERN

Resirkuler materialer som er merket med symbolet . Legg emballasjen i riktige beholdere for å resirkulere det. Bidrar til å beskytte miljøet, menneskers helse og for å resirkulere avfall av elektriske og elektroniske produkter. Ikke kast produkter som er merket med

symbolet  sammen med husholdningsavfallet. Produktet kan leveres der hvor tilsvarende produkt selges eller på miljøstasjonen i kommunen. Kontakt kommunen for nærmere opplysninger.

INNEHÅLL

1. SÄKERHETSFÖRESKRIFTER	52
2. PRODUKTBESKRIVNING	54
3. INNAN MASKINEN ANVÄNDS FÖRSTA GÅNGEN	54
4. DAGLIG ANVÄNDNING	55
5. RÅD OCH TIPS	56
6. UNDERHÅLL OCH RENGÖRING	57
7. FELSÖKNING	58
8. TEKNISK INFORMATION	60

WE'RE THINKING OF YOU

Tack för att du köpt en Electrolux-produkt. Du har valt en produkt som för med sig årtionden av yrkeserfarenhet och innovation. Genial och snygg har den utformats med dig i åtanke. Så när du än använder den kan du känna dig trygg med att veta att du får fantastiska resultat varje gång.

Välkommen till Electrolux.

Besök vår webbplats för att:



Få tips om användning, broschyrer, felsökare, serviceinformation:
www.electrolux.com



Registrera din produkt för bättre service:
www.electrolux.com/productregistration



Köp tillbehör, förbrukningsvaror och originalreservdelar till din produkt:
www.electrolux.com/shop

KUNDTJÄNST OCH SERVICE

Vi rekommenderar att originalreservdelar används.

Ha följande uppgifter till hands när du kontaktar serviceavdelningen.

Informationen finns på typskylten. Modell, PNC, serienummer.



Varnings-/viktig säkerhetsinformation.



Allmän information och tips



Miljöinformation

Med reservation för ändringar.

1. SÄKERHETSFÖRESKRIFTER

Läs noga de bifogade instruktionerna före installation och användning av produkten. Tillverkaren kan inte hållas ansvarig för personskador eller skador på egendom som orsakats av felaktig installation eller användning. Förvara alltid instruktionerna tillsammans med produkten för framtida bruk.

1.1 Säkerhet för barn och handikappade



VARNING

Risk för kvävning, skador eller permanent invaliditet.

- Den här produkten kan användas av barn från åtta års ålder och personer med reducerad fysik, sensorisk eller mental förmåga, eller som saknar erfarenhet och kunskap, om de har tillsyn eller har fått instruktioner om hur man använder den här produkten av någon person som är ansvarig för deras säkerhet.
- Låt inte barn leka med produkten.
- Håll allt förpackningsmaterial utom räckhåll för barn.
- Rengöring och användarunderhåll ska inte utföras av barn utan tillsyn.

1.2 Installation



VARNING

Endast en behörig person får installera den här produkten.

- Avlägsna allt förpackningsmaterial.
- Installera eller använd inte en skadad produkt.
- Följ de installationsinstruktioner som följer med produkten.
- Produkten är tung, så var alltid försiktig när du flyttar den. Använd alltid skyddshandskar.
- Se till att luft kan cirkulera i produkten.
- Vänta minst 4 sekunder innan du ansluter produkten till eluttaget. Detta för att oljan ska rinna tillbaka i kompressorn.
- Installera inte produkten nära element, spisar, ugnar eller hållar.

- **Endast produkter med vattenanslutning:** får endast anslutas till ett dricksvattenssystem.
- Produktens bakre yta måste ställas mot väggen.
- Installera inte produkten där den står i direkt solljus.

Elektrisk anslutning



VARNING

Risk för brand och elektriska stötar.

- Produkten måste vara jordad.
- Alla elektriska anslutningar ska göras av en behörig elektriker.
- Kontrollera att produktens märkdata överensstämmer med din strömkälla. I annat fall, kontakta en elektriker.
- Använd alltid ett korrekt installerat, stötsäkert och jordat eluttag.
- Använd inte grenuttag eller förlängningsladdar.
- Kontrollera så att du inte skadar de elektriska komponenterna (t.ex. stickkontakten, nätkabeln, kompressorn). Kontakta service eller en elektriker för att ersätta skadade komponenter.
- Anslut stickkontakten till eluttaget endast i slutet av installationen. Kontrollera att stickkontakten är åtkomlig efter installationen.
- Nätkabeln måste vara under stickkontaktens nivå.
- Dra inte i strömkabeln för att koppla bort produkten från eluttaget. Ta alltid tag i stickkontakten.

1.3 Använd

- Produkten är avsedd att användas i hushåll och liknande användningsområden som t.ex.:
 - Personalkök i butiker, på kontor och andra arbetsmiljöer
 - Bondgårdar
 - Av gäster på hotell, motell och andra typer av boendemiljöer
 - Miljöer av typen bed and breakfast.

**VARNING**

Risk för skador, brännskador eller elstötar föreligger.

- Använd denna produkt i en hushållsmiljö.
- Ändra inte produktens specifikationer.
- Ställ inte elektriska produkter (t.ex. glassmaskiner) i produkten om inte tillverkaren uttryckligen säger att det är lämpligt.
- Var försiktig så att du inte skadar kylkretsen. Den innehåller isobutan (R600a), en naturgas som är miljöanpassad i hög grad. Denna gas är lättantändlig.
- Om kylkretsen skadas får inga flammor eller antändningskällor finnas i rummet. Ventilera rummet.
- Låt inte varma föremål vidröra plastdelarna i produkten.
- Lägg inte in kolsyrade drycker i frysdelens. Detta skapar tryck i dricksflaskan.
- Förvara inte brandfarliga gaser eller vätskor i produkten.
- Placera inga lättantändliga produkter eller föremål som är fuktiga med lättantändliga produkter i, nära eller på diskmaskinen.
- Vidrör inte kompressorn eller kondensorn. De är heta.
- Ta inte bort och vidrör inte föremål från frysdelen om händerna är våta eller fuktiga.
- När du tar ut en glasspinne ur produkten ska du inte äta den direkt. Vänta några minuter.
- Frys inte mat igen som en gång tinats.
- Följ förvaringsanvisningarna på förpackningen till den frusna maten.

1.4 Skötsel och rengöring

**VARNING**

Det finns då risk för personskador och skador på produkten.

- Stäng av produkten och koppla bort den från eluttaget före underhåll.
- Spruta inte vatten eller ånga för att rengöra produkten.
- Rengör produkten med en fuktig, mjuk trasa. Använd bara neutrala rengöringsmedel. Använd inte produkter med slip-effekt, skursvampar, lösningsmedel eller metallföremål.
- Undersök regelbundet tömningskanalen i kylan och rengör den vid behov. Om tömningskanalen täpps igen kommer avfrostat vatten att samlas på produktens botten.
- Kylanheten i denna product innehåller kolväten Endast en behörig person för utföra underhåll och ladda enheten.

1.5 Inre belysning

- Typen av glödlampa eller halogenlampa som används för den här produkten är endast avsedd för hushållsprodukter. Får ej användas för belysning i hus.

1.6 Avfallshantering

**VARNING**

Risk för kvävning eller skador.

- Koppla loss produkten från eluttaget.
- Klipp av strömkabeln och kassera den.
- Ta bort dörrlåset för att hindra att barn eller djur stängs in inuti produkten.
- Kylkretsen och isoleringsmaterialet i den här produkten är ozonfria.
- Isoleringsmaterialet innehåller brandfarlig gas. Kontakta kommunen för information om hur produkten kasseras korrekt.
- Orsaka inte skada på den delen av kylanheten som är nära värmeväxlaren.

2. PRODUKTBESKRIVNING

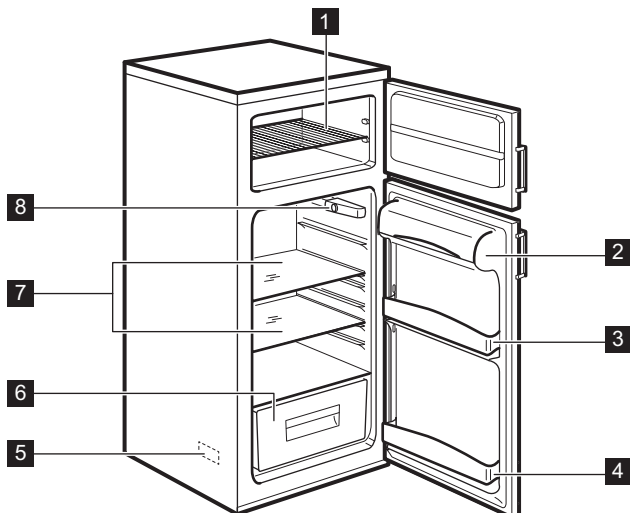

- | | | | |
|----------|------------|----------|-----------------------------------|
| 1 | Galler | 5 | Typskylt |
| 2 | Smörfack | 6 | Grönsakslåda |
| 3 | Dörrhylla | 7 | Glashyllor |
| 4 | Flaskhylla | 8 | Temperaturvred och inre belysning |

3. INNAN MASKINEN ANVÄNDS FÖRSTA GÅNGEN

3.1

1. Rengör de inre delarna i produkten och alla tillbehören med varmt vatten och neutralt diskmedel.
2. Produkten och tillbehören måste vara helt torra.
3. Sätt i stickkontakten i eluttaget.
4. Aktivera produkten och ställ in temperaturen.



Använd inte produkter med slipefekt, skursvampar eller lösningsmedel för att rengöra produkten och tillbehören.

3.2 Aktivera produkten och ställa in temperaturen

Vrid temperaturvredet medurs för att aktivera produkten och samtidigt ställa in temperaturen.

Siffrorna på vredet visar olika kalla temperaturer.

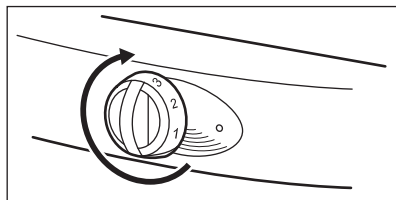

Vrid temperaturvredet till lägre inställningar för att få lägsta möjliga kalla temperatur. Vrid temperaturvredet till högre inställningar för att få maximal kalla temperatur.



Vi rekommenderar att du ställer in en medelkall temperatur.

Förhållandena som följer kan påverka temperaturinställningen.

- Rumstemperaturen och platsen där produkten är installerad.
- Hur ofta produktens dörr öppnas.
- Mängden mat som finns i produkten.

4. DAGLIG ANVÄNDNING

4.1 Infrysning av färska livsmedel

Frysaren är lämplig för att frysa in färsk mat och lagra fryst mat och djupfrys mat.



Om temperaturvredet är inställt på medelläge är det inte nödvändigt att byta inställning.

Om du vill frysa in maten snabbare ställer du in temperaturvredet på ett högre läge. I detta tillstånd kan temperaturen i kylaren sänkas till 0 °C och mindre. Ställ i så fall in temperaturvredet på en lägre inställning.

4.2 Förvaring av fryst mat

Lägg inte in fryst mat direkt i frysen om produkten är ny eller stängdes av för ett tag sedan.

Ställ in temperaturvredet på högsta läget och låt produkten vara igång i minst 2 timmar.



Ett strömavbrott kan göra att frysen frostas av.

Om strömmen varit avstängd en längre tid än värdet för "Temperaturökningstid" måste du använda eller omedelbart tillaga den tinade maten. Se "TEKNISK INFORMATION" för information om värdet. Du kan frysa in den tillagade maten när den blir kall.

4.3 Upptining

Innan du tillagar fryst mat eller djupfrost mat ska den tina i kylaren eller vid rumstemperatur.

Det är möjligt att tillaga små mängder frusen mat direkt från frysen, men detta ökar tillagningstiden.

4.4 Glashyllor

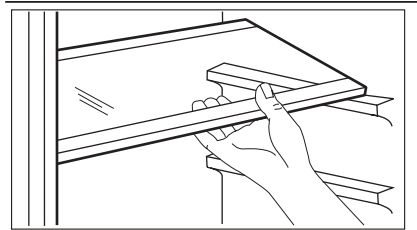

Du kan sätta glashyllorna på olika höjder.

4.5 Temperaturdisplay

Termostaten måste justeras

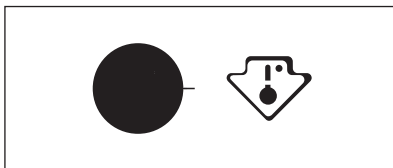

Rätt temperatur

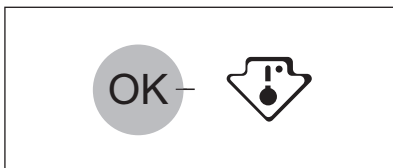

För att hjälpa dig att kontrollera produkten har vi utrustat kylskåpet med en termometer.

Symbolen vid sidan anger det kallaste området i kylan.

Det kallaste området är från glashyllan till frukt- och grönsakslådan till symbolen eller hyllan som är på samma höjd som symbolen.

För att förvara matvarorna rätt ska temperaturdisplayen visa meddelandet "OK".

Om "OK" inte visas justerar du temperaturkontrollen till en kallare inställning och väntar 12 timmar innan du kontrollerar temperaturen igen.

När du har lagt in färsk mat i produkten eller när du öppnat dörren flera gånger under en lång tid är det normalt att meddelandet "OK" försvinner.

5. RÅD OCH TIPS

5.1 Spara energi

- Öppna inte kylskåpsdörren eller frys-skåpsdörren ofta.
- Låt inte dörren till kylan eller frysen vara öppen längre än nödvändigt.
- Om produkten är igång utan avbrott och det finns frost på den inre bakre delen kan orsaken vara:
 - Temperaturvredet är inställt på lägsta läget.
 - Rumstemperaturen där produkten är installerad är för hög.
 - Produkten är full.
 Ställ in temperaturvredet på ett högre läge. Den automatiska avfrostningen startar och energiförbrukningen minskar.

5.2 Kylskåp

- Ställ inte in varm mat i kylskåpet. Vänta tills den svalnat.
- Ställ inte in vätskor som dunstar i kylan.
- Lägg all mat som smakar och luktar starkt i behållare.

- Se till att kalluft kan cirkulera runt maten.
- Lägg alla sorters kött i polyetenpåsar. Lägg dem på glashyllan ovanför grönsakslådan. Förvara inte kött i kylan längre än 2 dagar.
- Lägg ett lock på lagad mat och kalla rätter och lägg dem på en av hyllorna.
- Tvätta frukt och grönsaker och lägg dem i grönsakslådan.
- Lägg smör och ost i speciella lufttäta behållare, aluminiumfolie eller polyetenpåsar.
- Se till att mjölkflaskor har lock och ställ dem i flaskhyllan i produktens dörr.
- Förvara inte bananer, potatis, lök och vitlök utan förpackning i kylan.

5.3 Infrysning

- Typskylten anger maximal mängd mat som kan frysas in i frysen per 24 timmar.
- Infrysningen av maten slutförs inom 24 timmar. Lägg inte in andra matvaror i frysen under den här tiden.

- Lägg in mat i små mängder i frysen. Detta gör att maten fryses snabbt och du kan tina så mycket som behövs.
- Slå in maten i aluminiumfolie eller lägg den i polyetenpåsar. Kontrollera att förpackningen är lufttät.
- Lägg inte färsk mat tillsammans med frusen mat. Detta för att förhindra att temperaturen för den frusna maten ökar.
- Lagringstiden för fet mat är kortare än för mat som inte är fet eller med låg fetthalt. Salt minskar matens lagringstid.
- Vi rekommenderar att du skriver datumet på förpackningen när maten frystes in.

5.4 Förvaring av fryst mat

- När du köper fryst mat måste du se till att du lägger in den i frysen inom kort.
- När du tinar fryst mat måste du tillaga den inom kort. Det går inte att frysa in mat igen som varit frusen tidigare.
- Kontrollera att bäst före-datumet inte passerats. Informationen finns på matförpackningen.

6. UNDERHÅLL OCH RENGÖRING



FÖRSIKTIGHET

Ta ur stickkontakten från eluttaget innan underhåll påbörjas.

6.1 Städning

- Rengör produkten och tillbehören regelbundet.
- Rengör alla delarna i produkten och alla tillbehören med endast varmt vatten och neutralt diskmedel. Produkten och tillbehören måste vara helt torra.
- Rengör dörrens packning regelbundet. Om du vill byta en skadad packning kontakter du servicecentret.
- Rengör kondensorns galler och kompressorn på produktens baksida med

en borste. Detta hjälper till att minska energiförbrukningen och håller produkten i gott skick.



- Var försiktig så att du inte drar, flyttar eller skadar rören eller kablarna.
- Var försiktig så att du inte skadar kylkretsen.
- Rengör inte produkten med produkter med slipeffekt, skursvampar, lösningsmedel eller parfymerade diskmedel eller vaxpolish för att rengöra produkten.

Sätt in stickkontakten i eluttaget efter underhållet.

6.2 Automatisk avfrostning av kylan

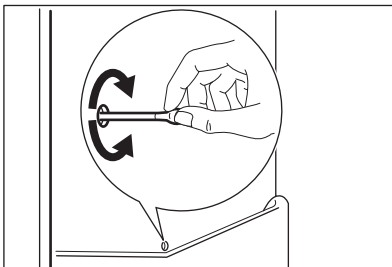

Avlägsnandet av frost sker automatiskt när motorkompressorn stannar under drift.

Vattnet töms ut genom tömningshålet och samlas i vattenbehållaren där det dunstar. Vattenbehållaren sitter bakom produkten, ovanför motorkompressorn. Tömningshålet finns i kylan på baksidan. För att förhindra att vatten samlas i andra delar av kylan måste tömningshålet alltid vara rent. Använd rengöringsverktyget som finns i tömningshålet.

6.3 Avfrostning av frysen



Det kan finnas frost på fryshyllorna och runt det översta facket. Frostas av frysen när frostlagret har en tjocklek på 3 eller 5 mm.



FÖRSIKTIGHET

Använd inte vassa metallverktyg för att avlägsna frost. Använd inte mekaniska produkter för att avfrostas frysen.

1. Avaktivera produkten.
2. Ta ut alla matvaror ur frysen. Linda in maten i tidningspapper och förvara den vid en kall temperatur.
3. Lämna produktdörren öppen tills avfrostningen är klar.
4. Rengör och torka frysen helt.

5. Sätt i stickkontakten i eluttaget.
6. Aktivera produkten.
7. Ställ in temperaturvredet på högsta läget och låt produkten vara igång i 2 eller 3 timmar med denna inställning.
8. Sätt in maten i frysen igen.

6.4 När produkten inte används på länge

1. Stäng av produkten och koppla bort den från eluttaget.
2. Plocka ur alla matvaror.
3. Avfrostas produkten.
4. Rengör fullständigt och torka produkten och alla tillbehör.
5. Låt dörrarna stå på glänt så att inte dålig lukt bildas.

6.5 Byte av lampan

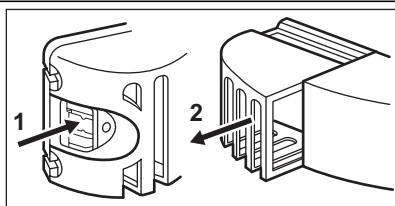

1. Dra ur stickkontakten ur eluttaget.
2. Tryck på den rörliga delen för att lossa lampglaset (1).
3. Avlägsna lampglaset (2).
4. Byt ut den gamla lampan mot en ny. Använd bara lampor för hushållsprodukter.
5. Sätt tillbaka lampglaset.
6. Sätt i stickkontakten i eluttaget.
7. Öppna luckan. Kontrollera att belysningen tänds.



Typen av glödlampa eller halogenlampa som används för den här produkten är endast avsedd för hushållsprodukter. Får ej användas för belysning i hus.

7. FELSÖKNING



VARNING

Koppla bort produkten från eluttaget innan du kontrollerar. Kontakta servicecentret för problem som inte anges i tabellen.

Problem	Möjlig lösning
Produkten bullrar under drift.	Vissa ljud är normala när produkten är igång. Se bladet som medföljer produkten.

Problem	Möjlig lösning
Produkten fungerar inte.	Se till att produkten är aktiverad.
	Se till att stickkontakten sitter ordentligt i eluttaget.
	Gör en kontroll och se om det finns spänning. Anslut en annan produkt till samma eluttag. Kontakta en behörig elektriker för att reparera eluttaget.
Lampan går inte att tända.	Stäng och öppna dörren för att se till så att lampan inte är i vänteläge.
	Lampan är trasig. Byt lampa.
Kompressorn är kontinuerligt i drift.	Ställ in temperaturvredet på ett lägre läge.
	Se till att produktens dörr är stängd.
	Se till att produktdörren inte öppnas för ofta.
	Lägg inte in varm mat i produkten. Vänta tills den svalnat.
	Kontrollera att rummets temperatur inte är för hög.
Vatten samlas på bakre väggen i kylskåpet.	Det är normalt att detta inträffar när den automatiska avfrostningen är igång.
Vatten samlas i kylskåpet.	Kontrollera att tömningshålet inte är igensatt.
	Kontrollera att maten eller förpackningen inte hindrar vatten från att samlas i vattenbehållaren.
Det är vatten på golvet.	Smältvattnet rinner inte genom utloppet till avdunstningsbrickan ovanför kompressorn. Anslut smältvattenutloppet till avdunstningsbrickan.
Temperaturen i produkten är för låg.	Ställ in temperaturvredet på ett lägre läge.
Temperaturen i produkten är inte tillräckligt kall.	Ställ in temperaturvredet på ett högre läge.
	Se till att produktens dörr är stängd.
	Lägg inte in varm mat i produkten. Vänta tills maten svalnat.
	Se till att produkten inte är för full.
Temperaturen i kylan är inte tillräckligt kall.	Se till att kalluft kan cirkulera.
Det har bildats för mycket frost.	Se till att maten är innesluten i speciella behållare eller förpackningar.
	Se till att produktens dörr är stängd.
	Ställ in temperaturvredet på ett lägre läge.

8. TEKNISK INFORMATION

8.1 Normala ljud

Vissa ljud hörs under normal användning (kompressor, cirkulation av köldmedel).

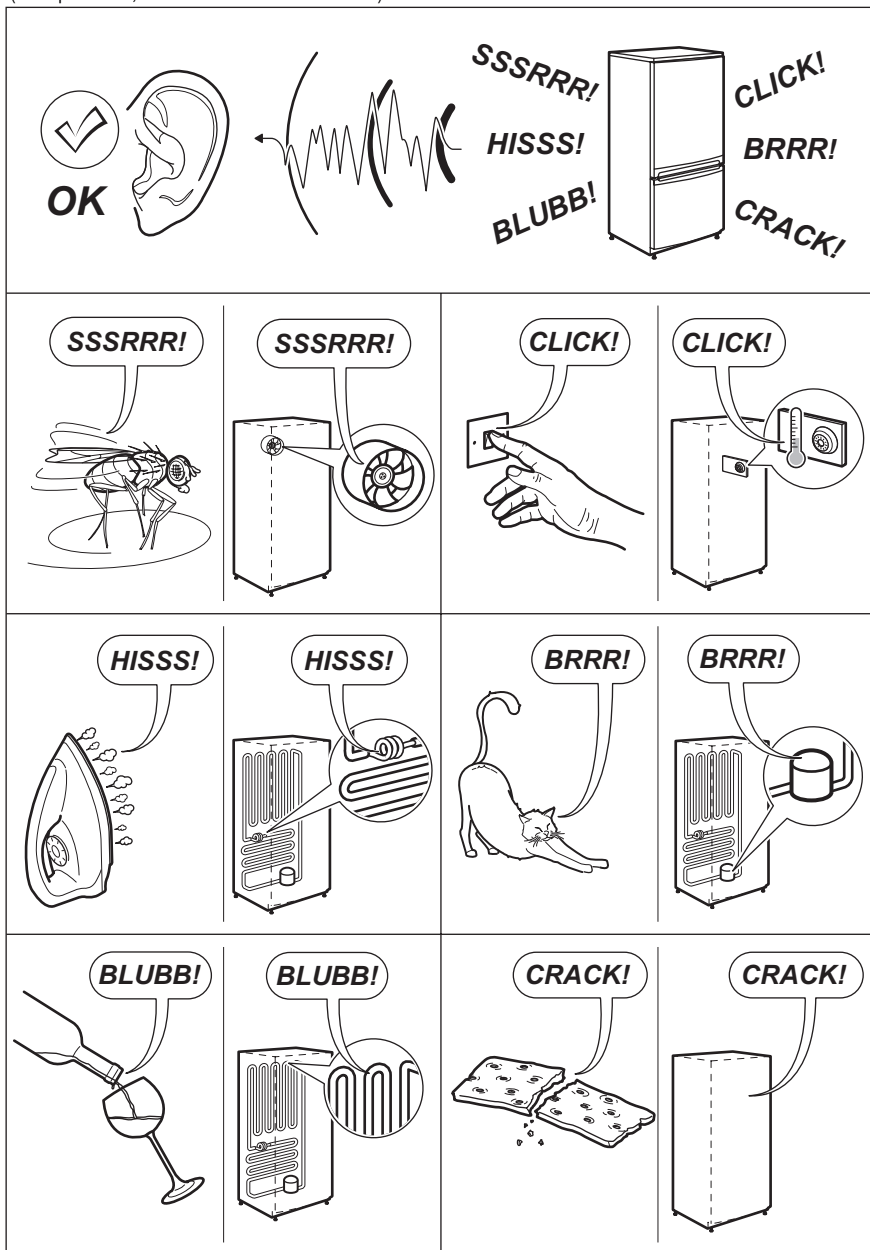

8.2 Placering

Produkten kan installeras på en torr och välventilerad plats inomhus där omgivningstemperaturen motsvarar den klimatklass som anges på typskylten:

Klimatklass	Omgivningstemperatur
SN	+10 °C till + 32 °C
N	+16 °C till + 32 °C
ST	+16 °C till + 38 °C
T	+16 °C till + 43 °C

Vissa funktionsproblem kan uppstå för vissa modelltyper vid användning utanför det området. Korrekt funktion kan endast garanteras inom angivet temperaturområde. Om du är osäker på var du ska installera produkten kan du kontakta återförsäljaren, vår kundtjänst eller närmsta servicecenter

8.3 Tekniska data

Mått	Höjd	1209 mm
	Bredd	496 mm
	Djup	604 mm
Säkerhet vid strömavbrott		17 tim.
Nätspänning		230 V
Frekvens		50 Hz

Se typskylten och energimärkningen för mer information.

9. MILJÖSKYDD

Återvinn material med symbolen .

Återvinn förpackningen genom att placera den i lämpligt kärl.

Bidra till att skydda vår miljö och vår hälsa genom att återvinna avfall från elektriska

och elektroniska produkter. Släng inte produkter märkta med symbolen  med hushållsavfallet. Lämna in produkten på närmaste återvinningsstation eller kontakta kommunkontoret.

www.electrolux.com/shop



212000017-A-182013

