

Benutzerinformation
Gebruiksaanwijzing
Notice d'utilisation
User manual

Willkommen bei Electrolux!

Wir möchten uns bedanken, dass Sie sich für ein erstklassiges Produkt von Electrolux entschieden haben, welches Ihnen sicherlich viel Freude bereiten wird. Es ist unser Bestreben, eine breite Vielfalt von Qualitätsprodukten anzubieten, die helfen, Ihr Leben etwas komfortabler zu machen. Sie finden einige Beispiele auf der vorletzten Seite in diesem Heft. Bitte nehmen Sie sich einige Minuten, diese Benutzerinformation zu lesen, um voll von den Vorteilen Ihres neuen Gerätes profitieren zu können. Wir sind sicher, dass wird Ihr Leben zukünftig etwas leichter machen.
Wir wünschen eine gute Zeit.

Inhalt

D

Sicherheitshinweise	5
Allgemeines	7
Bedienung der Dunstabzugshaube	8
Wartung und Pflege	9
Sonderzubehör	12
Installation	13

In dieser Benutzerinformation werden folgende Symbole verwendet:



Wichtige Hinweise zur Sicherheit von Personen und Informationen zur Vermeidung von Geräteschäden



Allgemeine Hinweise und Ratschläge



Hinweise zum Umweltschutz



Sicherheitshinweise

- Das Abluftrohr muss bei Abluftbetrieb vorzugsweise den Originaldurchmesser des Gerätes haben.
Achtung! Das Abluftrohr und die Befestigungsmanschetten sind nicht im Lieferumfang inbegriffen und müssen gesondert erworben werden.
- 
- Der Abstand zwischen der Abstellfläche auf dem Kochfeld und der Unterseite der Dunstabzugshaube darf **43cm** im Fall von elektrischen Kochfeldern und **65cm** im Fall von Gas- oder kombinierten Herden nicht unterschreiten.
Wenn die Installationsanweisungen des Gaskochgeräts einen größeren Abstand vorgeben, ist dieser zu berücksichtigen.
 - Vor Beginn sämtlicher Reinigungs- oder Wartungsarbeiten muss das Gerät durch Ziehen des Steckers oder Betätigen des Hauptschalters der Wohnung vom Stromnetz getrennt werden.
 - Das Gerät ist nicht zur Verwendung durch Kinder oder Personen mit eingeschränkten körperlichen, geistigen oder Wahrnehmungsfähigkeiten und mit mangelnder Erfahrung oder Kenntnis geeignet, es sei denn unter Aufsicht oder Anleitung zum Gebrauch durch eine für ihre Sicherheit verantwortliche Person.
 - Kinder müssen beaufsichtigt werden, dass sie nicht mit dem Gerät spielen.
 - Die Dunstabzugshaube niemals ohne korrekt montiertes Gitter in Betrieb setzen!
 - Die Dunstabzugshaube darf niemals als Abstellfläche verwendet werden, sofern dies nicht ausdrücklich angegeben wird.
 - Der Raum muss über eine hinreichende Belüftung verfügen, wenn die Dunstabzugshaube mit anderen gas- oder brennstoffbetriebenen Geräten gleichzeitig verwendet wird.
 - Bei gleichzeitigem Betrieb der Dunstabzugshaube im Abluftbetrieb und Feuerstätten darf im Aufstellraum der Feuerstätte der Unterdruck nicht größer als 4 Pa (4×10^{-5} bar) sein.
 - Die angesaugte Luft darf nicht in Rohre geleitet werden, die für die Ableitung der Abgase von gas- oder brennstoffbetriebenen Geräten genutzt werden.
 - Es ist strengstens verboten, unter der Haube mit offener Flamme zu kochen.
 - Eine offene Flamme beschädigt die Filter und kann Brände verursachen, daher ist dies in jedem Fall zu vermeiden.
 - Das Frittieren muss unter Aufsicht erfolgen, um zu vermeiden, dass das überhitzte Öl Feuer fängt.
 - In Bezug auf technische und Sicher-

heitsmaßnahmen für die Ableitung der Abluft sind die Vorschriften der zuständigen örtlichen Behörden strengstens einzuhalten.

- Die Haube muss regelmäßig innen und außen gereinigt werden (MINDESTENS EINMAL IM MONAT, diesbezüglich sind in jedem Fall die ausdrücklichen Angaben in der Wartungsanleitung dieses Handbuchs zu beachten).
- Eine Nichtbeachtung der Vorschriften zur Reinigung der Haube sowie zur Auswechslung und Reinigung der Filter führt zu Brandgefahr.
- Um das Risiko eines Stromschlages zu vermeiden, darf die Dunstabzugshaube ohne richtig eingesetzte Lampen nicht betrieben werden.
- Es wird keinerlei Haftung übernommen für Fehler, Schäden oder Brände des Gerätes, die durch Nichteinhaltung der in diesem Handbuch aufgeführten Anweisungen verschuldet wurden.



In Übereinstimmung mit den Anforderungen der Europäischen Richtlinie 2002/96/EG über Elektro- und Elektronik-Altgeräte (WEEE) ist vorliegendes Gerät mit einer Markierung versehen. Sie leisten einen positiven Beitrag für den Schutz der Umwelt und die Gesundheit des Menschen, wenn Sie dieses Gerät einer gesonderten Abfallsammlung zuführen. Im unsortierten Siedlungsmüll könnte ein solches Gerät durch unsachgemäße Entsorgung negative Konsequenzen nach sich ziehen.

Auf dem Produkt oder der beiliegenden Produktdokumentation ist folgendes



Symbol  einer durchgestrichenen Abfalltonne abgebildet. Es weist darauf hin, dass eine Entsorgung im normalen Haushaltsabfall nicht zulässig ist. Entsorgen Sie dieses Produkt im Recyclinghof mit einer getrennten Sammlung für Elektro- und Elektronikgeräte.

Die Entsorgung muss gemäß den örtlichen Bestimmungen zur Abfallbeseitigung erfolgen.

Bitte wenden Sie sich an die zuständigen Behörden Ihrer Gemeindeverwaltung, an den lokalen Recyclinghof für Haushaltsmüll oder an den Händler, bei dem Sie dieses Gerät erworben haben, um weitere Informationen über Behandlung, Verwertung und Wiederverwendung dieses Produkts zu erhalten.

Allgemeines

- Die Haube kann sowohl im Umluftbetrieb (Aktivkohlefilter wird mitgeliefert), als auch im Abluftbetrieb (ohne Aktivkohlefilter) eingesetzt werden.

Abluftbetrieb

- Die Luft wird mit Hilfe eines an den Abluftstutzen anzubringenden Rohres ins Freie geleitet.
- Das Abluftrohr muss bei Abluftbetrieb den selben Durchmesser wie der Gebläseaustrittsstutzen haben, um die spezifizierten Leistungswerte zu erreichen.

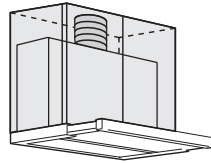
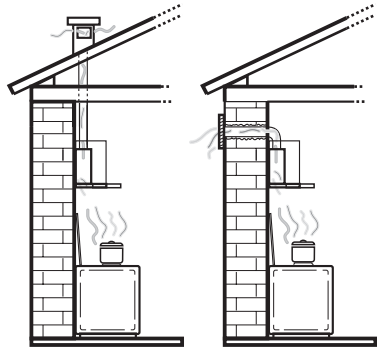

Abluftbetrieb

Umluftbetrieb

- Die Luft wird gefiltert und in den Raum zurückgeführt.
- Für den Umluftbetrieb wird der Original-Aktivkohlefilter aus dem Sonderzubehör benötigt.

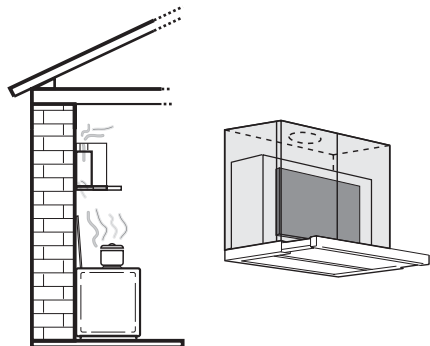

Umluftbetrieb

Bedienung der Dunstabzugshaube

D

- Die Dunstabzugshaube ist mit regelbarer Drehzahl ausgerüstet. Es ist ratsam, die Dunstabzugshaube einige Minuten vor Beginn des Kochens einzuschalten und sie ungefähr 15 Minuten nach dem Kochen weiterlaufen zu lassen, damit alle Gerüche sicher entfernt werden.

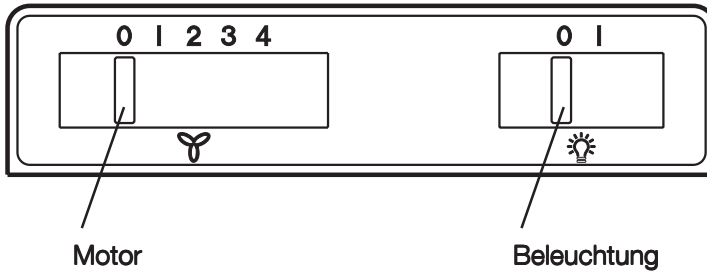

Wartung und Pflege



- Vor sämtlichen Wartungsarbeiten muss die Stromzufuhr der Dunstabzugshaube unterbrochen werden.

Metallfettfilter

- Metallfettfilter haben die Aufgabe, Fettpartikel, die beim Kochen entstehen, aufzunehmen. Sie werden in jedem Fall, d.h. sowohl bei Abluft- als auch bei Umluftbetrieb, verwendet.

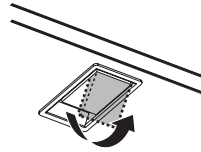

Metallfettfilter sollen spätestens alle 4 Wochen im Geschirrspüler bzw. von Hand gereinigt werden.

Öffnen der Metallfettfilter

- Schieben Sie den Metallfettfilter zuerst zur Rückseite des Gerätes hin und ziehen Sie ihn dann nach unten heraus.

Handreinigung

Metallfettfilterkassette ca. 1 Stunde in heißem Wasser mit fettlösendem Reinigungsmittel einweichen und danach mit heißem Wasser abbrausen. Vorgang evtl. wiederholen. Abgetrocknete Kassette wieder einbauen.

Geschirrspüler

Metallfettfilterkassette in Geschirrspüler stellen. Reinigung bei stärkstem Reinigungsprogramm und höchster Temperatur, mind. 65°C. Vorgang evtl. wiederholen. Abgetrocknete Kassette wieder einbauen.



Beim Reinigen der Metallfettfilter im Geschirrspüler kann es zu leichten Farbveränderungen kommen, die jedoch keinen Einfluß auf die Funktion haben.



- Innengehäuse nur mit warmer Spülmittellauge reinigen. Keine scharfen Reinigungsmittel, Bürste oder Scheuersand verwenden. Anschließend Metallpflegemittel (Sonderzubehör) benutzen.

Aktivkohlefilter

- Der Aktivkohlefilter muss dann verwendet werden, wenn man die Dunstabzugshaube als Umluftgerät einsetzen möchte.
- Dazu wird der Original Aktivkohlefilter (siehe Sonderzubehör) benötigt.
- **Austausch des Aktivkohlefilters**



Im Allgemeinen müssen Aktivkohlefilter zumindest einmal alle vier Monate ausgewechselt werden. Dieser Filter kann weder gewaschen noch wiederverwendet werden.



Im Unterschied zu anderen Aktivkohlefiltern kann der LONG LIFE Aktivkohlefilter gereinigt und reaktiviert werden.



Bei normaler Nutzung der Abzugshaube sollte der Filter jeden zweiten Monat (wenn man eine tägliche Benützung von ca. 2,5 Std. betrachtet), am besten in der Geschirrspülmaschine, gereinigt werden. Normalen Reiniger verwenden und die höchste Temperatur wählen (65°C). Der Filter sollte separat gespült werden, damit sich keine Speisereste am Filter festsetzen und später schlechte Gerüche verursachen können. Um die Kohle wieder zu aktivieren, muss der Filter im Backofen getrocknet werden. Ober- und Unterhitze sowie eine Temperatur von maximal 100 °C

wählen und den Filter 10 Minuten lang trocknen.

Nach etwa 3 Jahren muss der Filter ausgetauscht werden, da dann seine Dunstaufnahmefähigkeit um ca. 50 % reduziert ist.

• **Montage**

1. Den Halterahmen (Beipack) mit den 2 Nasen nach oben in den Schacht der Dunstabzugshaube einschieben und in die unteren Löcher einclippen.
2. Mit den 2 beiliegenden Schrauben den Halterahmen unten am Gehäuse der Dunstabzugshaube befestigen.
3. Den Aktivkohlefilter einsetzen (siehe "Aktivkohlefilter" Abschnitt) Metallfettfilter einsetzen. Wrasenschirm einschieben.



- Bei Bestellung eines Ersatzfilters die Modellbezeichnung und die E-Nr. angeben. Diese Daten sind auf dem Typenschild an der Innenseite des Gerätes zu finden.
- Aktivkohlefilter beim- Kundendienst bestellen.

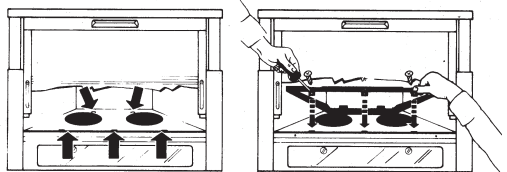

Achtung



- Nichtbeachtung dieser Anweisungen zur Reinigung des Gerätes und zum Wechsel bzw. zur Reinigung der Filter kann zum Brand führen. Diese Anweisungen sind unbedingt zu beachten!
- Der Hersteller übernimmt keine Haftung für irgendwelche Schäden am Motor oder aus Feuergründen, die auf eine unsachgemäße Wartung oder Nichteinhaltung der oben angeführten Sicherheitsvorschriften zurückzuführen sind.

Austausch der Lampe(n)



- **Dunstabzugshaube vom Stromnetz trennen.**
- **Die Lampen erst berühren, wenn sie kalt sind.**
- Das Beleuchtungsabdeckung entfernen.
- Defekte Lampe herausnehmen und durch neue eines gleichwertigen Typs ersetzen.
- Lampenabdeckung wieder montieren.

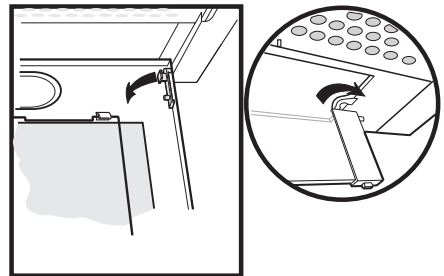
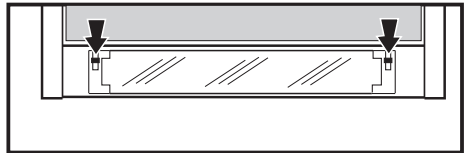

- Bevor der Kundendienst gerufen wird, weil eine Lampe nicht brennt, erst prüfen, ob sie fest eingesteckt ist.

Reinigung



- Zum Reinigen der Dunstabzugshaube Gerät vom Stromnetz trennen.
Nicht mit spitzen Gegenständen in das Schutzgitter des Motors eindringen.
- Äußere Teile mit milder Spüllauge reinigen. Scharfe Reinigungsmittel, Bürste oder Scheuersand vermeiden. Anschließend Metallpflegemittel (Sonderzubehör) benutzen.
- Die Schalterblende und das Fettfiltergitter nur mit feuchtem Tuch und milden Spülmitteln reinigen.
- Alle Plastikteile werden mit einem weichen und feuchten Tuch gereinigt.
- Es ist wichtig, die Filterwechsel sowie die Reinigungsintervalle einzuhalten. Bei Nichtbeachtung besteht infolge von Fettablagerungen Feuergefahr!

Sonderzubehör

Aktivkohlefilter Type 150
Aktivkohlefilter Type 150 LONG
LIFE

Installation

D

Technische Daten

	EFP 60202	EFP 90202
Maße (in cm.):		
Höhe:	39,5	39,5
Breite:	59,8	89,8
Tiefe:	27,5	27,5
Gesamtanschlusswerte:	235 W	235 W
Lüftermotor:	2x110 W	2x110 W
Beleuchtung:	11 W (PL)	11 W (PL)
Länge des Netzkabels:	150 cm	150 cm
Elektroanschluss:	220-240 V	220-240 V

Zubehör/Montagematerial

1 Schraubendrehereinsätze (um Schrauben mit Kopftyp TORX einzuschrauben)
1 Abluftstutzen Ø 120 mm
1 Luftumlenkgitter
4 Distanzscheiben
4 Holzschrauben 4,5x16mm
2 Schrauben 2,9x13mm
1 Aktivkohlefilter

Elektroanschluss

D



Sicherheitshinweise für den Elektroinstallateur

Die Netzspannung muss der Spannung entsprechen, die auf dem Betriebsdatenschild im Innern der Haube angegeben ist. Sofern die Haube einen Netzstecker hat, ist dieser an zugänglicher Stelle an eine den geltenden Vorschriften entsprechende Steckdose anzuschließen. Bei einer Haube ohne Stecker (direkter Netzanschluss) oder falls der Stecker nicht zugänglich ist, ist ein normgerechter zweipoliger Schalter anzubringen, der unter Umständen der Überspannung Kategorie III entsprechend den Installationsregeln ein vollständiges Trennen vom Netz garantiert.



Hinweis! Vor der Inbetriebnahme muss sichergestellt sein, dass die Netzversorgung (Steckdose) ordnungsgemäß montiert wurde.

Installation



Vor Beginn der Installation sicherstellen, dass das Gerät nicht an das Stromnetz angeschlossen ist.

Vorbereitung Oberschrank- Abluft/Umluft

- Die Dunstabzugshaube wird werksseitig für die Inbetriebnahme Abluft nach oben angeliefert.

Vor der Montage der Haube, ein Loch oben in den Oberschrank schneiden. Das Loch dient zur Durchführung des Stützens, des Kabels und für Kundendienstzwecke.

- Der Oberschrank muss eine Korpus-Mindesttiefe (ohne Tür) von 280 mm. Lichte Innenhöhe mind. 370 mm.

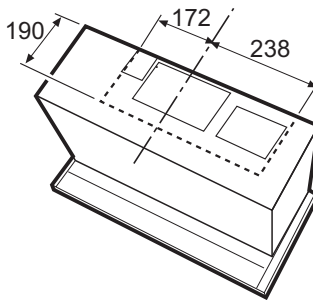

Vorbereitung Oberschrank-Umluft

- Vor Montage der Dunstabzugshaube ist in der Oberschrankdecke ein Loch von 115x115 mm für das Lüftungsgitter (Umluftbetrieb) auszuschneiden.
- Je nach Oberschrankshöhe wird für den Umluftbetrieb einen Rohrstützen oder zusätzlich ein nicht brennbares Rohrstück 100/115/120 mm Ø) bis zur Oberschrankdecke benötigt.

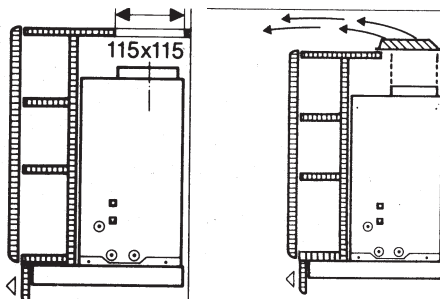

Abluftöffnung für (Abluft)

- Das Abluftrohr muss einen Durchmesser von 120 mm haben.
- Den mitgelieferten Abluftstutzen an der Abluftöffnung befestigen (Bajonettverbindung).

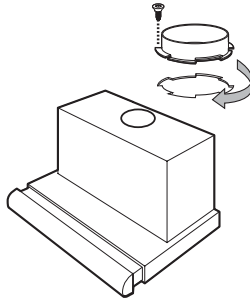

Nur für Umluftbetrieb

- Das Umlenkgitter (Lieferumfang) auf den Stützen montieren.

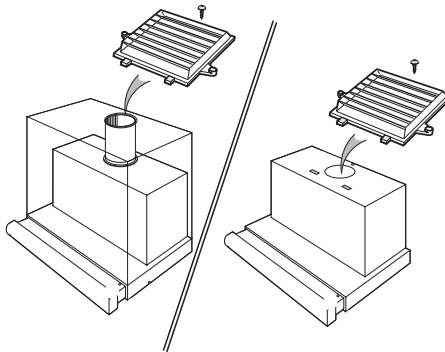

Gewürzbord (Abluft-Umluft)

- Wird vor der Einbauhaube ein Gewürzbord vorgebaut, muss ein Mindestabstand von 5 mm zwischen Einbauhaube-Vorderkante und zwischen Wand Gewürzbord vorgesehen werden (dieser Luftspalt wird für die Luftzirkulation unbedingt benötigt).
- Der obere Teil der Gewürzbord-Rückwand sollte herausnehmbar sein (Zugang für Abluftschlauch bzw. Justierung des Möbeloberschrankes).

Montage der Dunstabzugshaube im Oberschrank - Abluft (Umluft mit Aktivkohlefilter)

- Bohrschablone an der Innenseitenwand des Oberschranks rechts bzw. links anlegen, Befestigungslöcher 2 mm Ø sowie 2 Löcher 6 mm Ø, Tiefe 5 mm für die Befestigungskralen (Montagehilfen) anzeichnen und vorbohren.
- Wrasenschirm der Einbauhaube ganz herausziehen.
- Achtung: Abnahme und Einsetzen der Fettfiltergitter nur bei ganz herausgezogenem Wrasenschirm.
Metallfettfilter abnehmen. Zuerst den hinteren und dann den vorderen Metallfettfilter abnehmen.
- Bei 16 mm Seitenwänden müssen die am Gehäuse eingeklipsten Distanzscheiben herausgenommen werden. Haube mit 4 bzw. 6 Schrauben 4 mm Ø befestigen.

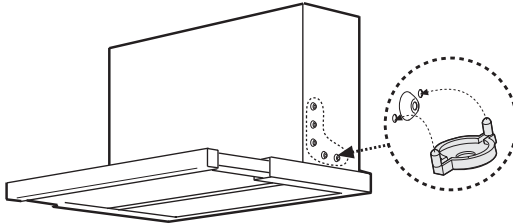

- Dunstabzugshaube in Möbelumbau einschieben, die 2 Befestigungskralen (Montagehilfen) rasten rechts und links in der Seitenwand des Oberschranks ein und halten die Dunstabzugshaube zur weiteren Befestigung fest. Die Haube wird dann mit den 4 bzw. 6 beiliegenden Schrauben 4 mm Ø befestigt.
- Metallfettfilter einsetzen. Wrasenschirm einschieben.
- Bei Oberschränken mit mehr als 300 mm Korpus-tiefe muss der Spalt zur Wand mit der Wandabschlussleiste (Sonderzubehör) abgedeckt werden.
Zur Montage gehen Sie wie folgt vor:
Messen Sie den Wandabstand und bringen Sie die Abdeckleiste auf die notwendige Breite (Wandabstand plus 5 bis 8 mm), indem Sie die Abdeckleiste an der entsprechenden Kerbe knicken und das überflüssige Material abreißen (Schutzfolie abziehen).
Die Abdeckleiste wird jetzt mit 3 Clipsen (Sonderzubehör) an der Unterseite der Dunstabzugshaube befestigt. Bitte fest andrücken!

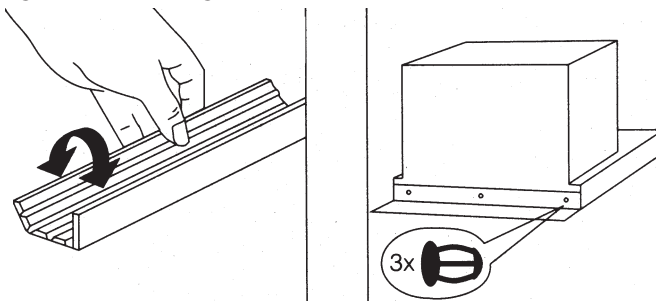

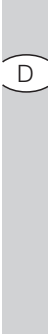

Einsatz Kohleaktivfilter bei Umluftbetrieb

Ist die Dunstabzugshaube als Umluftgerät montiert (Luftaustritt über Gitter des Oberschranks), muss vor dem Einsetzen der Metallfettfilter unbedingt der Aktivkohlefilter (Sonderzubehör) eingesetzt werden.

Montagefolge:

1. Den Halterahmen (Beipack) mit den 2 Nasen nach oben in den Schacht der Dunstabzugshaube einschieben und in die unteren Löcher einclippen.
2. Mit den 2 beiliegenden Schrauben den Halterahmen unten am Gehäuse der Dunstabzugshaube befestigen.
3. Den Aktivkohlefilter einsetzen (siehe "Aktivkohlefilter" Abschnitt) Metallfettfilter einsetzen. Wrasenschirm einschieben.

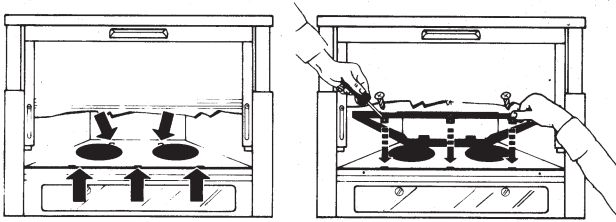

Herausnahme Dunstabzugshaube aus dem Oberschrank

Muss aus technischen Gründen (Umstellung Abluft - Umluft) die Dunstabzugshaube aus dem Oberschrank entfernt werden, gehen Sie wie folgt vor:

- Auszugsteil ganz ausziehen und die Metallfettfilter entfernen.
- Die 4 bzw. 6 Befestigungsschrauben der Dunstabzugshaube (Oberschrank-Befestigung) lösen.
- Zum Lösen der beiden Befestigungskralen (Montagehilfen) einen Kreuzschlitzschraubendreher max. 3 mm Ø in die Federöffnung stecken und Feder gleichzeitig nach innen (zum Gerätegehäuse) drücken.

Achtung: Dunstabzugshaube festhalten!

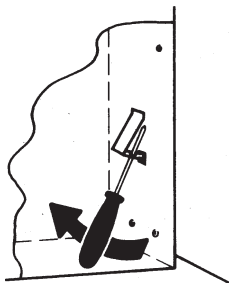

Verstellen des Wrasenschirms

Bei Wandschränken mit einer Korpustiefe von 275 mm bis 335 mm kann die Auszugstiefe wie folgt verstellt werden:

- Beide Metallfettfilter durch Entriegeln entfernen.
- Schrauben an den beiden Anschlagbügeln lockern und Auszugstiefe einstellen (min. 275 mm, max. 335 mm).
- Schrauben wieder befestigen.
- Metallfettfilter einsetzen

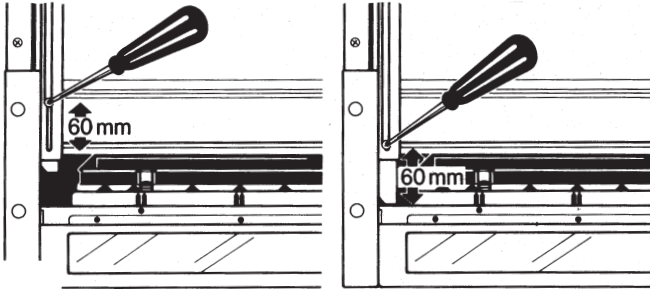

Welkom in de wereld van Electrolux!

Gefeliciteerd, u hebt gekozen voor een eersteklas product van Electrolux. U zult hier jarenlang plezier aan beleven. Het is de ambitie van Electrolux om het huishouden voor u gemakkelijker te maken door middel van een breed assortiment kwaliteitsapparatuur. U vindt enkele voorbeelden hiervan op de voorzijde van deze gebruiksaanwijzing. Neem de tijd om deze gebruiksaanwijzing te bestuderen zodat u kunt profiteren van de voordelen van uw nieuwe apparaat. Wij beloven u een superieure gebruikerservaring en dus meer gemoedsrust. Veel succes!

Inhoud

Veiligheidsaanwijzingen	22
Algemeen	24
Bediening van de afzuigkap	25
Onderhoud	26
Extra leverbare accessoires	29
Installatie	30

In deze handleiding worden de volgende symbolen toegepast:



Belangrijke inlichtingen over de veiligheid en over het voorkomen van schade aan het toestel



Algemene inlichtingen en raadgevingen



Inlichtingen over het behouden van het milieu



Veiligheidsaanwijzingen

- De afvoerbuis moet bij gebruik als afzuigkap de originele diameter van het apparaat hebben.

Let op! De afvoerbuis en de bevestigingsringen worden niet bijgeleverd en moeten apart worden aangeschaft.



- Indien nodig zijn op bestelling buizen in verschillende vormen en diameters en afvoersystemen naar buiten (telescoop-muurkast) verkrijgbaar. Neem daarvoor contact op met onze service-afdeling.
- De minimum afstand tussen het kookvlak van het fornuis en het laagste deel van de afzuigkap mag niet onder de **43cm** liggen, in geval van een elektrisch fornuis en **65cm**, in geval van een gas- of gemengd fornuis. Indien in de installatie-aanwijzing van het gaskooktoestel een grotere afstand wordt aangegeven moet hiermee rekening worden gehouden.
- Koppel, voor ieder onderhoud, eerst de wasemkap van het elektriciteitsnet af door de stekker weg te trekken of door de hoofdschakelaar van de woning uit te schakelen.
- Dit apparaat mag niet worden gebruikt door kinderen of door personen met beperkte sensorische of geestelijke capaciteiten of met weinig ervaring en onvoldoende

kennis, tenzij dit niet geschiedt onder het toezicht of volgens de gebruiksaanwijzingen van een persoon die verantwoordelijk is voor hun veiligheid.

- De kinderen moeten altijd gecontroleerd worden zodat zij niet met het apparaat spelen.
- De wasemkap nooit gebruiken als het rooster niet goed gemonteerd is!
- De wasemkap **NOOIT** als steunvlak gebruiken tenzij dit niet uitdrukkelijk is aangegeven.
- Altijd voor een goede ventilatie van de ruimte zorgen als de wasemkap tegelijkertijd wordt gebruikt met andere apparaten die gas en andere brandstoffen toepassen.
- De gezogen lucht mag niet afgevoerd worden in een leiding die gebruikt wordt voor de afvoer van rook van apparaten die gas of andere brandstoffen toepassen.
- Het is streng verboden met open vlammen onder de wasemkap te koken.
- Het gebruik van open vlammen is schadelijk voor de filters en kan brand veroorzaken, daarom moet het absoluut vermeden worden.
- Het frituren moet geschieden onder voortdurend toezicht om te voorkomen dat verhit vet in brand raakt.
- Wat betreft technische- en veiligheidsmaatregelen voor de rookafvoer zich strikt houden aan de regelingen

voorzien door de plaatselijke bevoegde autoriteiten.

- De wasemkap moet regelmatig schoongemaakt worden, zowel binnen als buiten (MINSTENS EEN-MAAL PER MAAND, neem in ieder geval hetgeen in deze handleiding is aangegeven in acht).
- Het niet in acht nemen van de reinigingsnormen van de wasemkap en van de vervanging en reiniging van de filters kan brandgevaar veroorzaken.
- Zorg altijd dat de lampjes in de kap aanwezig en goed gemonteerd zijn om het gevaar voor elektrische schokken te voorkomen.
- Iedere aansprakelijkheid voor eventuele schade aan het apparaat of brand veroorzaakt door het niet in acht nemen van de aanwijzingen uit deze handleiding wordt afgewezen.



Dit apparaat is voorzien van het merkteken volgens de Europese richtlijn 2002/96/EG inzake Afgedankte elektrische en elektronische apparaten (AEEA).

Door ervoor te zorgen dat dit product op de juiste manier als afval wordt verwerkt, helpt u mogelijk negatieve consequenties voor het milieu en de menselijke gezondheid te voorkomen die anders zouden kunnen worden veroorzaakt door onjuiste verwerking van dit product als afval.



Het symbool  op het product of op de bijbehorende documentatie geeft aan dat dit product niet als huishoudelijk afval mag worden behandeld. In plaats daarvan moet het worden afgegeven bij een verzamelpunt voor recycling van elektrische en elektronische apparaten.

Afdanking moet worden uitgevoerd in overeenstemming met de plaatselijke milieuvoorschriften voor afvalverwerking.

Voor nadere informatie over de behandeling, terugwinning en recycling van dit product wordt u verzocht contact op te nemen met het stadskantoor in uw woonplaats, uw afvalophaaldienst of de winkel

waar u het product heeft aangeschaft.

Algemeen

- De afzuigkap wordt geleverd in de filterende versie met interne lucht-circulatie (koolstoffilter meegeleverd) maar, door het koolstoffilter te verwijderen, kan hij tevens als afzuigend apparaat met afvoer naar buiten gebruikt worden.

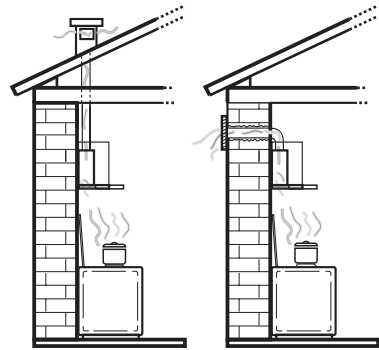

Gebruik als afzuigkap

- De lucht wordt met behulp van een op de afvoeropening aan te brengen buis naar buiten afgevoerd.
- Indien nodig zijn op bestelling buizen in verschillende vormen en diameters en afvoersystemen naar buiten (telescoop-muurkast) verkrijgbaar. Neem daarvoor contact op met onze service-afdeling.

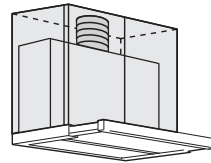

Gebruik als afzuigkap

Gebruik als recirculatiekap

- De lucht wordt door koolfilters gefilterd en weer de keuken in geleid.
- Voor gebruik als recirculatiekap is een origineel koolfilter (extra leverbaar accessoire) nodig.

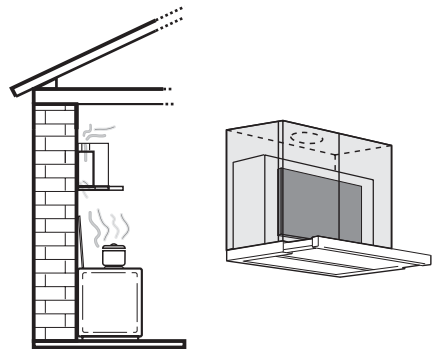

Gebruik als recirculatiekap

Bediening van de afzuigkap

- De afzuigkap is voorzien van een motor met regelbaar toerental. Het verdient aanbeveling de afzuigkap enkele minuten voor u met koken begint aan te zetten en hem na het koken nog ongeveer 15 minuten aan te laten staan.

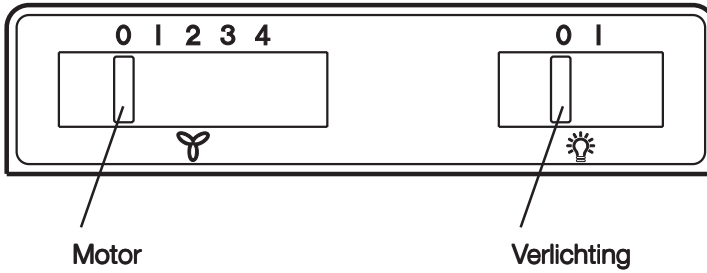

Onderhoud



- Koppel voor ieder onderhoud eerst de afzuigkap af van het elektriciteitsnet.

Metalen vetfilters

- De metalen vetfilters hebben de taak om de vetdeeltjes die bij het koken ontstaan, op te zuigen en worden altijd, d.w.z. zowel bij gebruik als afzuigkap als bij gebruik als recirculatiekap, gebruikt.

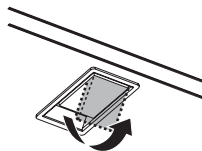

De metalen vetfilters moeten elke 4 weken worden gedemonteerd en in de afwasautomaat of met de hand worden schoongemaakt.

Demonteren van de metalen vetfilters

Schuif de vergrendeling van de metalen vetfilters eerst naar achteren en trek de cassette dan naar beneden.

Reinigen met de hand

Metaalfiltercassette ca. 1 uur in heet water met een vetoplossend schoonmaakmiddel weken en daarna met heet water afspoelen. Proces evt. herhalen. Cassette afdrogen en weer inzetten.

Afwasautomaat

Metaalfiltercassette in de afwasautomaat zetten. Sterkste programma en hoogste temperatuur (min. 65°C) kiezen. Proces evt. herhalen. Cassette afdrogen en weer inzetten.



Machinaal reinigen van de metalen vetfilters kan tot lichte verkleuringen leiden, die echter geen invloed op de werking hebben.



- De binnenkant van de kap alleen met een warm sopje reinigen. Geen scherpe reinigingsmiddelen, borstels of schuurmiddelen gebruiken!

Koolfilter

- Het koolfilter moet worden gebruikt, als het apparaat als recirculatiekap wordt gebruikt.
- Daarvoor is een origineel koolfilter nodig (zie “Extra leverbare accessoires”).
- **Vervangen van het koolfilter**



Bij normaal gebruik moet het koolfilter elke 4 maanden worden vervangen. Dit filter kan niet worden gewassen en hergebruikt.



Bij normaal gebruik van de kap moet het filter eens per twee maanden worden gereinigd (voor een gemiddeld gebruik van de kap van 2,5 uur per dag).

Dat kunt u het beste in de afwasautomaat doen. Normaal reinigingsmiddel gebruiken en de hoogste temperatuur kiezen (65°C). Het filter moet apart worden afgewassen, opdat zich geen etensresten op het filter vastzetten die later nare luchtjes kunnen veroorzaken. Om de kool weer te activeren, moet het filter in de oven worden gedroogd. Boven- en onderwarmte en een temperatuur van maximaal 100°C kiezen en het filter 10 minuten lang drogen. Na ca. 3 jaar moet het filter worden vervangen, omdat dan het vermogen om wasem op te nemen ca. 50% minder is geworden.

Montage

1. Het meegeleverde frame voor het koolfilter met de 2 nokken naar boven in de schacht van de kap schuiven en in de onderste gaten inclippen.
 2. Met de 2 bijgevoegde schroeven het frame onder aan de ommanteling van de kap bevestigen.
 3. Het koolfilter installeren (zie hoofdstuk “Koolfilter”).
 4. De vetfilters weer monteren. Dampscherm naar binnen schuiven.
- Om het filter **los te nemen** in omgekeerde volgorde te werk gaan.



- Bij bestelling van een nieuw filter modelnaam en E-nr. opgeven. Deze gegevens vindt u op het typeplaatje aan de binnenzijde van het apparaat.
- Het koolfilter kunt u bestellen bij de service-afdeling.

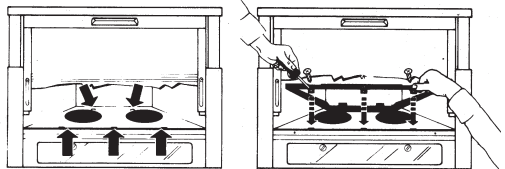

Attentie



- Als u deze aanwijzingen m.b.t. reiniging van het apparaat en vervanging resp. reiniging van de filters niet opvolgt, kan dat tot brand leiden. Deze aanwijzingen beslist opvolgen!
- De fabrikant is niet aansprakelijk voor schade aan de motor of schade t.g.v. brand die het gevolg zijn van ondeskundig onderhoud of niet opvolgen van de bovengenoemde veiligheidsvoorschriften.

NL

Vervangen van de lamp(en)



- **Stekker uit het stopcontact trekken.**
- **De lampjes pas aanraken als ze afgekoeld zijn.**
- Verwijder het afdekplaatje
- Verwijder de beschadigde lamp.
- Defecte lamp door een gelijkwaardige lamp vervangen.
- Breng het afdekplaatje weer aan



- Voordat u contact opneemt met onze service-afdeling, omdat de gloeilamp niet brandt, eerst controleren of de lamp stevig vast zit.

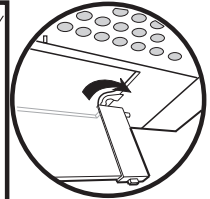
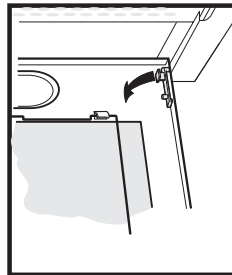
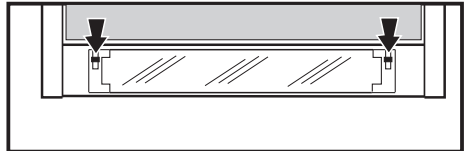

Reiniging



- **Attentie:** eerst de stekker uit het stopcontact trekken.
Geen spitse voorwerpen in het beschermrooster van de motor steken.
- De buitenkant van het apparaat met een mild sopje reinigen. Gebruik geen scherpe reinigingsmiddelen, borstels of schuurmiddel.
- Het bedieningspaneel en het vetfilterrooster alleen met een vochtige doek en mild afwasmiddel reinigen.
- Maak alle plastic onderdelen schoon met een zachte doek bevochtigd met lauw water en een neutraal reinigingsmiddel.
- Het is belangrijk om op tijd de filters te vervangen resp. te reinigen. Als u deze aanwijzingen niet opvolgt, kan t.g.v. vetafzetting brandgevaar ontstaan.

Extra leverbare accessoires

koofilter Type 150

koofilter Type 150 LONG LIFE

Installatie

Technische gegevens

	EFP 60202	EFP 90202
Afmetingen (in cm):		
Hoogte:	39,5	39,5
Breedte:	59,8	89,8
Diepte:	27,5	27,5
Totale aansluitwaarde:	235 W	235 W
Vent.motor:	2x110 W	2x110 W
Verlichting:	11 W (PL)	11 W (PL)
Lengte van het aansluitsnoer:	150 cm	150 cm
Elektrische aansluiting:	220-240 V	220-240 V

Toebehoren/Montagemateriaal

1 inzetstukken voor schroevendraaiers (om schroeven van het type torx vast te draaien)
1 afvoerbuis Ø 120 mm
1 luchtgeleider
4 afstandstukken
4 houtschroeven 4,5 x 16 mm
2 schroeven 2,9x13mm
1 koolfilter

Elektrische aansluiting



Veiligheidsaanwijzingen voor de elektro-installeur

De netspanning moet corresponderen met de spanning die vermeld wordt op het etiket met eigenschappen, aan de binnenkant van de wasemkap. Als de wasemkap een stekker heeft, moet deze in een stopcontact worden gestoken dat voldoet aan de geldende voorschriften. Heeft de kap geen stekker (rechtstreekse verbinding met het net) of is deze niet goed te bereiken, dan moet er een tweepolige schakelaar worden geplaatst die de volledige ontkoppeling van het net garandeert in het geval van een overspanning van klasse III, in overeenstemming met de installatie normen.



Attentie! Alvorens de wasemkap weer aan het voedingsnet aan te sluiten controleer of deze goed functioneert, controleer altijd of de voedingskabel goed gemonteerd is.

Installatie



Vóór de installatie controleer of het apparaat van het elektriciteitsnet ontkoppeld is.

Vorbereiding bovenkast - afzuigkap/recirculatiekap

- De kap wordt door de fabriek voor het ingebruik nemen met de afvoer naar boven geleverd.

Alvorens de kap te installeren, een gat boren in de bovenkant van de bovenkast. Door dit gat worden de afvoerbuis en het aansluitsnoer gevoerd en het dient ook om eventuele reparaties te vergemakkelijken.

- De bovenkast moet een min. rompdiepte (zonder deur) van 280 mm. Binnenwerkse hoogte minstens 370 mm.

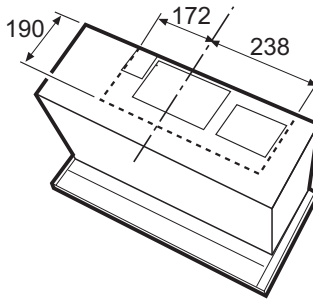

Vorbereiding bovenkast - recirculatiekap

- Voor montage van de kap moet in de bovenplank van de bovenkast een gat van 115x115 mm voor het ventilatierooster (recirculatiekap) uitgezaagd worden.
- Naar gelang van de hoogte van de bovenkast hebt u voor gebruik als recirculatiekap een aansluitbuis of bovendien een niet brandbaar stuk buis (100/115/120 mm Ø) tot de bovenplank van de bovenkast nodig.

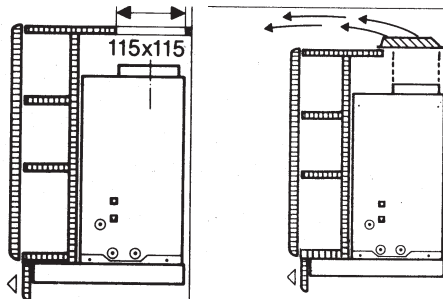

Afvoeropening (afzuigkap/recirculatiekap)

- De afvoerbuis moet een diameter van 120 mm hebben.
- Bevestig de meegeleverde afvoerbuis op de afvoeropening (bajonet bevestiging).

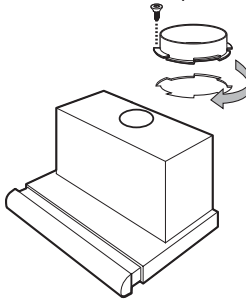

Alleen voor gebruik als recirculatiekap

- De luchtgeleider op de afvoerbuis bevestigen.

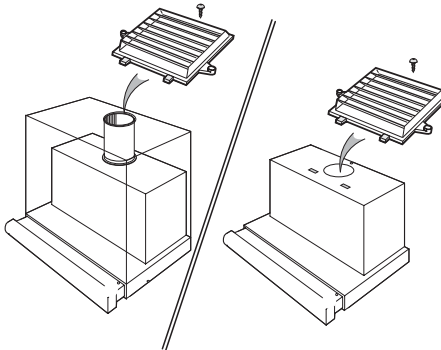

Kruidenrekje

- Als vóór de kap een kruidenrekje wordt aangebracht, moet er een min. afstand van 5 mm tussen de voorkant van de kap en de wand van het kruidenrekje aangehouden worden (deze luchtspleet is voor de luchtcirculatie absoluut nodig).
- Het bovenste gedeelte van de achterwand van het kruidenrekje moet uitneembaar zijn (toegang voor afvoerbuis respectievelijk de justering van de bovenkast).

Montage van de kap in de bovenkast - afzuigkap (recirculatiekap met koolfilter)

- Boorsjabloon aan de binnenkant van de zijwand van de bovenkast rechts respectievelijk links aanleggen, bevestigingsgaten 2 mm Ø en 2 gaten 6 mm Ø, diepte 5 mm voor de bevestigingsnagels (montagehulp) aftekenen en voorboren.

- Dampscherm van de kap helemaal naar buiten trekken.
- **Let op:** Verwijderen en inzetten van de vetfilterroosters alleen bij geheel naar buiten getrokken dampscherm.
Metalen vetfilters verwijderen. Eerst het achterste en dan het voorste vetfilter.
- Bij zijwanden van 16 mm moeten de aan de ommanteling geclipste afstandsschijven verwijderd worden. Kap met 4 respectievelijk 6 schroeven 4 mm Ø bevestigen.

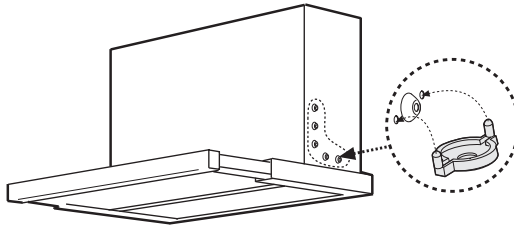

- Kap in de meubelombouwkast schuiven, de 2 bevestigingsnagels (montagehulpen) pakken rechts en links in de zijwand van de bovenkast en houden de kap voor de verdere bevestiging vast. De kap wordt dan met de 4, respectievelijk 6 schroeven 4 mm Ø bevestigd.
- Metalen vetfilters weer inzetten. Dampscherm naar binnen schuiven.
- Bij bovenkasten met meer dan 300 mm rompdiepte moet de spleet naar de muur met een wandafsluitlijst (extra leverbaar accessoire) afgedekt worden. Bij de montage handelt u als volgt:
Meet de wandafstand en zorg bij de afsluitlijst voor de nodige breedte (wandafstand +5 à 8 mm), doordat u de afsluitlijst bij de in aanmerking komende kerf afknikt en het overtollige materiaal afscheurt (beschermfolie eraf trekken).
De afsluitlijst nu met drie clips (extra leverbaar accessoire) aan de onderkant van de kap bevestigen.
Stevig aandrukken!

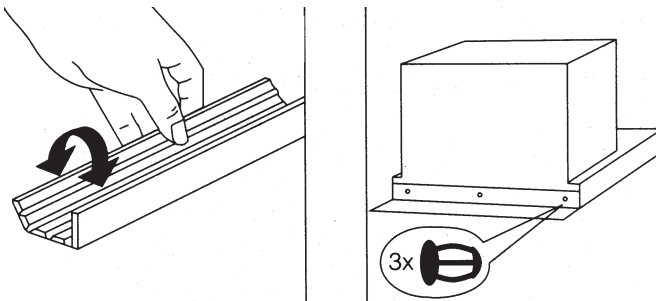

Inzetten van het koolfilter bij gebruik als recirculatiekap

Als de kap als recirculatiekap gemonteerd wordt (luchtafvoer via het rooster van de bovenkast) moet voor het inzetten van de metalen vetfilters absoluut het koolfilter (extra leverbaar accessoire) worden gemonteerd.

Volgorde van de montage:

1. Het meegeleverde frame voor het koolfilter met de 2 nokken naar boven in de schacht van de kap schuiven en in de onderste gaten inclippen.
2. Met de 2 bijgevoegde schroeven het frame onder aan de ommanteling van de kap bevestigen.
3. Het koolfilter installeren (zie hoofdstuk "Koolfilter")
4. De vetfilters weer monteren. Dampscherm naar binnen schuiven.

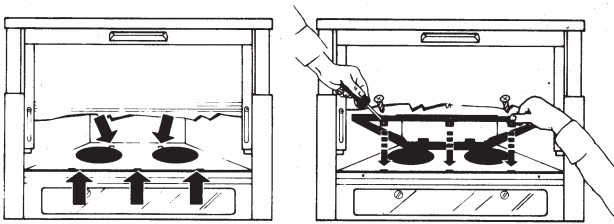

Kap uit de bovenkast halen

Als om technische redenen (omschakeling afzuigkap-recirculatiekap) de kap uit de bovenkast moet worden verwijderd handelt u als volgt:

- Dampscherm helemaal uittrekken en de metalen vetfilters verwijderen.
- De 4 respectievelijk 6 bevestigingsschroeven van de kap (bevestiging aan de bovenkast) losmaken.
- Om de beide bevestigingsnagels (montagehulp) los te maken een kruiskopschroevendraaier van max. 3 mm Ø in de veeropening steken en de veer tegelijk naar binnen (naar de ommanteling van de kap) drukken.

Let op: kap vasthouden!

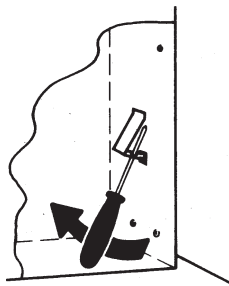

Verstellen van het damp scherm

Bij wandkasten met een rompdiepte van 275 mm tot 335 mm kan de diepte van het damp scherm als volgt vermeld worden:

- De beide metalen vetfilters door ontgrendelen verwijderen.
- Schroeven aan de beide aanslagbeugels losdraaien en de uittrekdiepte instellen. (minimum 275 mm, maximum 335 mm).
- Schroeven weer bevestigen.
- Vetfilters inzetten.

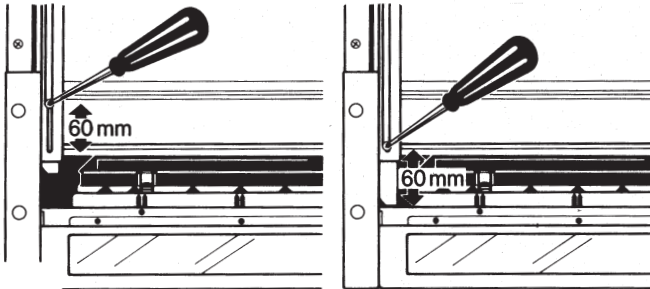

Bienvenue dans le monde d'Electrolux

Nous vous remercions de la confiance que vous nous témoignez en choisissant un appareil Electrolux qui, nous espérons vous accompagnera agréablement au fil du temps.

Au travers d'une large gamme de produits de qualité, la volonté d'Electrolux est de vous rendre la vie plus agréable.

Vous pouvez en voir quelques exemples sur la couverture de cette notice.

Nous vous invitons à prendre quelques minutes pour découvrir ce guide qui vous permettra de profiter au mieux de tous les avantages de votre nouvel appareil.

Nous vous assurons que son utilisation vous offrira jour après jour satisfaction et sérénité.

A bientôt.

Sommaire

Consignes de sécurité	39
Généralités	41
Utilisation de la hotte	42
Entretien	43
Accessoires (en option)	47
En cas d'anomalie de fonctionnement	47
Installation	48

Les symboles suivants sont utilisés dans cette notice d'utilisation:



Informations importantes sur la sécurité personnelle et informations sur comment éviter de détériorer l'appareil



Informations générales et conseils



Informations sur la protection de l'environnement



Cet appareil doit être installé par une personne qualifiée et selon les normes en vigueur.

Consignes de sécurité

- Le tuyau d'évacuation doit présenter le même diamètre que celui de l'ouverture d'évacuation.

Attention ! Le tuyau d'évacuation et les colliers de fixation ne sont pas fournis et doivent être achetés à part.



- La distance minimum entre la surface de support des récipients sur le dispositif de cuisson et la partie la plus basse de la hotte de cuisine ne doit pas être inférieure à **43cm** dans le cas de cuisinières électriques et de **65cm** dans le cas de cuisinières à gaz ou mixtes.
Si les instructions d'installation du dispositif de cuisson au gaz spécifient une plus grande distance, il faut en tenir compte.
- Avant toute opération de nettoyage ou d'entretien, débrancher la hotte du circuit électrique en retirant la prise ou en coupant l'interrupteur général de l'habitation.
- L'appareil n'est pas destiné à une utilisation par des enfants ou des personnes à capacités physiques, sensorielles ou mentales réduites et sans expérience et connaissance à moins qu'ils ne soient sous la supervision ou formés sur l'utilisation de l'appareil par une personne responsable de leur sécurité.
- Les enfants doivent être surveillés afin qu'ils ne jouent pas avec l'appareil.
- Ne jamais utiliser la hotte sans que la grille ne soit montée correctement!
- La hotte ne doit JAMAIS être utilisée comme plan pour déposer quelque chose sauf si cela est expressément indiqué.
- Quand la hotte est utilisée en même temps que d'autres appareils à combustion de gaz ou d'autres combustibles, le local doit disposer d'une ventilation suffisante.
- L'air aspiré ne doit jamais être envoyé dans un conduit utilisé pour l'évacuation des fumées produites par des appareils à combustion de gaz ou d'autres combustibles.
- Il est formellement interdit de faire flamber les aliments sous la hotte.
- L'utilisation de flammes libres peut entraîner des dégâts aux filtres et peut donner lieu à des incendies, il faut donc les éviter à tout prix.
- La friture d'aliments doit être réalisée sous contrôle pour éviter que l'huile surchauffée ne prenne feu.
- Les pièces accessibles peuvent se réchauffer de façon importante quand elles sont utilisées avec des appareils pour la cuisson.

- En ce qui concerne les mesures techniques et de sécurité à adopter pour l'évacuation des fumées, s'en tenir strictement à ce qui est prévu dans les règlements des autorités locales compétentes.
- La hotte doit être régulièrement nettoyée, aussi bien à l'intérieur qu'à l'extérieur (AU MOINS UNE FOIS PAR MOIS, respecter néanmoins les instructions relatives à l'entretien fournies dans ce manuel).
- La non observation de ces normes de nettoyage de la hotte et du changement et nettoyage des filtres comporte des risques d'incendie.
- Ne pas utiliser ou laisser la hotte sans que les ampoules soient correctement placées pour éviter tout risque de choc électrique.
- La société décline toute responsabilité pour d'éventuels inconvénients, dégâts ou incendies provoqués par l'appareil et dérivés de la non observation des instructions reprises dans ce manuel.



Cet appareil porte le symbole du recyclage conformément à la Directive Européenne 2002/96/CE concernant les Déchets d'Équipements Électriques et Électroniques (DEEE ou WEEE).

En procédant correctement à la mise au rebut de cet appareil, vous contribuerez à empêcher toute conséquence nuisible pour l'environnement et la santé de l'homme.



Le symbole  présent sur l'appareil ou sur la documentation qui l'accompagne indique que ce produit ne peut en aucun cas être traité comme déchet ménager. Il doit par conséquent être remis à un centre de collecte des déchets chargé du recyclage des équipements électriques et électroniques.

Pour la mise au rebut, respectez les normes relatives à l'élimination des déchets en vigueur dans le pays d'installation.

Pour obtenir de plus amples détails au sujet du traitement, de la récupération et du recyclage de cet appareil, veuillez vous adresser au bureau compétent de votre commune, à la société de collecte des déchets ou directement à votre revendeur.

Généralités

- La hotte est livrée en version recyclage (filtre à charbon actif en dotation) mais peut être utilisée, en enlevant le filtre à charbon actif, en version évacuation extérieure.

Version évacuation extérieure

- L'air est rejeté à l'air libre par un conduit raccordé sur le tuyau d'évacuation.
- Pour obtenir des performances optimales lors de l'aspiration, le tuyau d'évacuation doit avoir un diamètre équivalent à celui de l'ouverture d'évacuation.

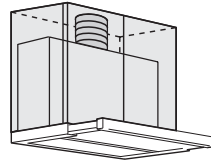
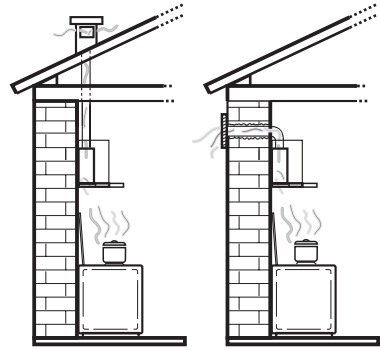

Version évacuation extérieure

F

Version recyclage

- L'air est filtré par un filtre à charbon et renvoyé dans la pièce.
- En version recyclage utilisez le filtre à charbon actif d'origine (voir Accessoires) que vous pourrez vous procurer en option auprès de votre magasin vendeur.

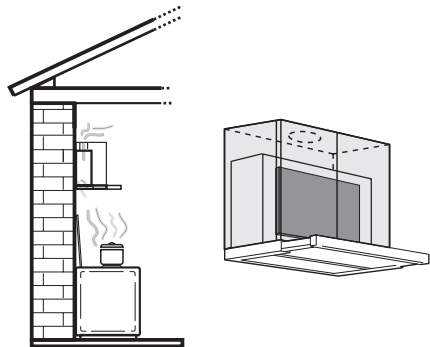

Version recyclage

Utilisation de la hotte

- La hotte est équipée de vitesses réglables. Il est conseillé de mettre en fonctionnement la hotte quelques minutes avant le début de la cuisson et de la laisser fonctionner env. une quinzaine de minutes après la cuisson afin d'éliminer toutes les odeurs.

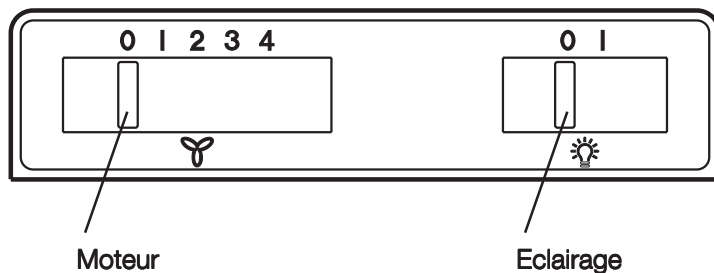

Entretien



Veillez à débrancher la hotte du réseau électrique avant toute intervention sur celle-ci.

Filtre à graisse métallique

- Le filtre à graisse métallique a pour but de piéger les particules de graisse produites durant la cuisson des aliments et est utilisé aussi bien durant le fonctionnement en version évacuation qu'en version recyclage.

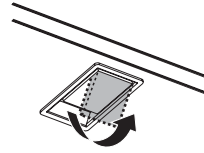

Le filtre à graisse métallique doit être extrait toutes les 4 semaines et lavé soit à la main, soit dans un lave-vaisselle.

Ouverture du filtre à graisse métallique

- Actionnez la poignée à ressort et décrochez le filtre vers le bas.

Nettoyage à la main

Laissez tremper la cassette du filtre à graisse métallique durant env. 1 heure dans de l'eau chaude avec un détergent doux puis rincez à l'eau chaude. Remettez en place la cassette soigneusement séchée.

Lave-vaisselle

Placez la cassette du filtre à graisse métallique dans le lave-vaisselle. Vérifiez que la rotation du bras de lavage du lave vaisselle ne puisse pas être gêné par le filtre à graisse. Lavez avec un programme pour vaisselles très sales et une tempéra-

ture d'au moins 65°C. Recommencez éventuellement l'opération. Remettez en place la cassette après séchage.



Il se peut qu'il y ait quelques modifications de la teinte de la cassette du filtre à graisse métallique lors du passage dans le lave-vaisselle, modifications qui n'ont aucune influence sur le fonctionnement de la cassette.



- Nettoyez l'intérieur du logement de la cassette avec une éponge humidifiée d'eau chaude et additionnée d'un détergent doux (n'employez jamais de détergents corrosifs ou de brosses à récurer!).

Filter à charbon

- Le filtre à charbon est utilisé lorsque la hotte est utilisée en version recyclage.
- Pour cela, il faudra utiliser le filtre à charbon actif d'origine (voir Accessoires).
- **Remplacement du filtre à charbon**



Le filtre à charbon actif doit généralement être remplacé tous les quatre mois (en fonction des conditions d'utilisation). Ce filtre ne peut être ni lavé ni réutilisé.



A la différence d'autres filtres de même type, le filtre à charbon LONG LIFE peut être nettoyé et réutilisé.



- Le filtre doit être nettoyé tous les deux mois en utilisation normale (en considérant une utilisation moyenne de 2,5 heures par jour). Il est recommandé de nettoyer le filtre dans un lave-vaisselle, à la température maximum. Utilisez un détergent normal. Aucun ustensile ménager ne doit être présent dans le lave-vaisselle lors du nettoyage du filtre, afin d'éviter tout dépôt de particules d'aliments qui risqueraient de causer ultérieurement de mauvaises odeurs. Pour réactiver le charbon, il suffit de mettre le filtre à sécher au four. Réglezle four sur chaleur normale, à une température de 100°C, et y laisser le filtre pendant 10 minutes.

Le filtre doit être changé au bout de trois ans environ, car il a alors perdu une bonne partie de sa capacité de rétention des odeurs.

Montage

1. Introduisez le cadre de retenue (fournitures) pour le filtre à charbon actif avec les 2 taquets vers le haut dans la gaine de la hotte et fixez-le avec les clips dans les trous inférieurs.
 2. Fixez le cadre de retenue avec les 2 vis jointes en bas de la carrosserie de la hotte (voir illustration).
 3. Installez le filtre à charbon (voir paragraphe "Filtre à charbon")
 4. Mettez les filtres à graisse en place. Introduisez le tiroir.
- **Pour le démontage**, procédez dans l'ordre inverse.



- Lors de la commande d'un filtre de rechange, veuillez préciser la désignation du modèle et la référence du produit. Ces données sont indiquées sur la plaque signalétique située à l'intérieur de l'appareil.
- Vous pouvez commander le filtre à charbon auprès de votre magasin vendeur.

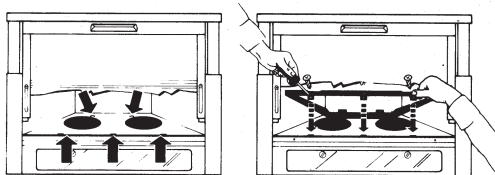

Attention



- Il y a risque d'incendie si vous ne respectez pas les instructions concernant le nettoyage de l'appareil et le remplacement ou le nettoyage du(des) filtre(s).
- La responsabilité du constructeur ne peut en aucun cas être engagée dans le cas d'un endommagement du moteur ou d'incendie liés à un entretien négligé ou au non respect des consignes de sécurité précédemment mentionnées.

Remplacement de l'ampoule d'éclairage



- Mettez la hotte hors tension.
- Avant de toucher les ampoules, assurez-vous qu'elles soient complètement refroidies.
- Enlever le hublot.
- Retirez l'ampoule grillée.
- Remplacez l'ampoule défectueuse par une ampoule du même type et de même caractéristique.
- Fermer le hublot.



- Si l'ampoule ne s'allume pas, vérifiez qu'elle est correctement installée avant d'appeler le Service Après-Vente.

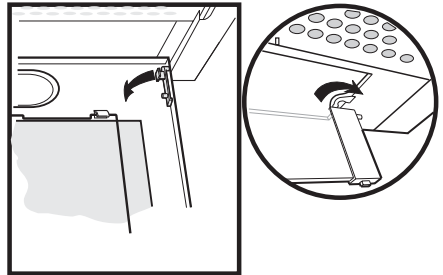
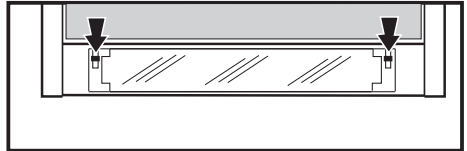

Nettoyage



- Attention: Débranchez l'appareil avant le nettoyage.
N'introduisez pas d'objets pointus dans la grille de protection du moteur.
- Nettoyez les parties extérieures avec un détergent doux.
N'utilisez jamais de produits abrasifs ou caustiques, de détergents corrosifs, de brosses ou de sablons à récurer.
- Nettoyez le bandeau de commandes et la grille du filtre à graisse avec un chiffon légèrement imbibé d'un détergent doux.
- Nettoyer toutes les parties en plastique avec un chiffon doux humidifié avec de l'eau tiède et détergent doux.
- Il est très important de respecter les intervalles de remplacement du(des) filtre(s) et de nettoyage. Le non respect peut entraîner un risque d'incendie suite à l'accumulation de graisse dans le filtre.

Accessoires (en option)

Filtre à charbon Type 150

Filtre à charbon Type 150 LONG LIFE

En cas d'anomalie de fonctionnement

SYMPTOMES	SOLUTIONS
La hotte ne fonctionne pas ...	<p>Vérifiez que :</p> <ul style="list-style-type: none"> · il n'y a pas de coupure de courant · l'interrupteur Marche/Arrêt est effectivement sur une position différente que la position "Arrêt".
La hotte a un rendement insuffisant ...	<p>Vérifiez que :</p> <ul style="list-style-type: none"> · la vitesse moteur sélectionnée est suffisante pour la quantité de fumée et de vapeur dégagée. · La cuisine est suffisamment aérée pour permettre une prise d'air. · les filtres à charbon actifs ne sont pas usagés (hotte en version recyclage) · le tuyau et la sortie de la hotte ne sont pas obstrués (hotte en version évacuation).
La hotte s'est arrêtée au cours du fonctionnement...	<p>Vérifiez que :</p> <ul style="list-style-type: none"> · il n'y a pas de coupure de courant. · le dispositif à coupure omnipolaire ne s'est pas enclenché. <p>Placez l'interrupteur Marche/Arrêt sur Arrêt. Attendez. Remettez l'interrupteur Marche/Arrêt sur une position différente que la position "Arrêt".</p>

Installation

Caractéristiques techniques

	EFP 60202	EFP 90202
Dimensions (en cm):		
Hauteur:	39,5	39,5
Largeur:	59,8	89,8
Profondeur:	27,5	27,5
Puissance nominale Moteur:	2x110 W	2x110 W
Puissance nominale Eclairage:	11 W (PL)	11 W (PL)
Longueur du câble:	150 cm	150 cm
Branchement électrique:	220-240 V	220-240 V

Accessoires/Matériel de montage

1 embout de tournevis (pour visser les vis avec tête du type TORX).

1 déflecteur

4 plaques

4 vis à bois 4,5x16

2 vis 2,9x13

1 filtre à charbon actif

Branchement électrique



Consignes de sécurité pour l'électricien

La tension électrique doit correspondre à la tension reportée sur la plaque signalétique située à l'intérieur de la hotte. Si une prise est présente, branchez la hotte dans une prise murale conforme aux normes en vigueur et placée dans une zone accessible. Si aucune prise n'est présente (raccordement direct au circuit électrique), ou si la prise ne se trouve pas dans une zone accessible, appliquez un disjoncteur normalisé pour assurer de débrancher complètement la hotte du circuit électrique en conditions de catégorie surtension III, conformément aux réglementations de montage.



Attention! Avant de rebrancher le circuit de la hotte à l'alimentation électrique et d'en vérifier le fonctionnement correct, contrôlez toujours que le câble d'alimentation soit monté correctement.

Installation



Attention! Ne mettez pas l'appareil sous tension tant que son installation n'est pas complètement terminée.

Préparation élément haut - évacuation de l'air

- La hotte est livrée en version évacuation vers le haut.
Avant d'installer la hotte, réalisez un trou dans le plafond du meuble.
Ce trou servira pour le passage du tuyau d'évacuation, du câble d'alimentation.
- L'élément haut doit avoir une profondeur minimum de corps (sans la porte) de 280 mm.
Hauteur intérieure libre au moins 370mm.

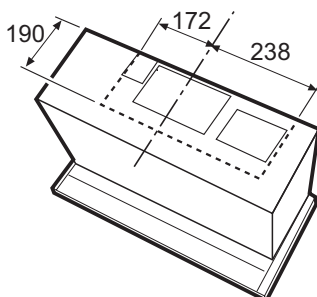

F

Préparation élément haut - recyclage de l'air

- Avant l'installation de la hotte, découpez un trou de 115x115 mm dans le dessus de l'élément haut pour la grille d'aération (version recyclage).
- Selon la hauteur de l'élément haut, vous avez besoin en version recyclage d'un raccord tubulaire ou d'un conduit supplémentaire ininflammable (de 100/115/120 mm de diamètre) jusqu'au dessus de l'élément haut.

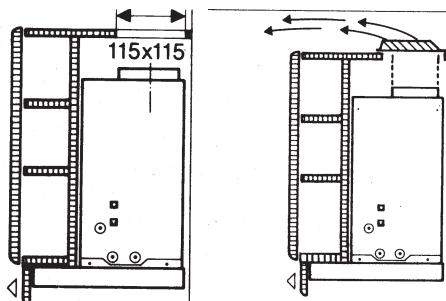

Orifice de sortie pour le modèle (évacuation-recyclage)

- Le tuyau d'évacuation doit présenter un diamètre de 120 mm en version évacuation.
- Fixer la bride fournie avec l'équipement sur l'orifice de sortie (fixation à baïonnette).

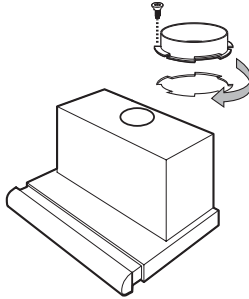

Seulement en version recyclage

- Fixer le déflecteur à la bride.

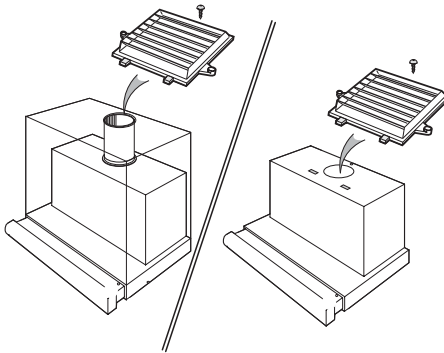

Etagère à épices

- Si une étagère à épices est placée devant la hotte, il faut prévoir un espacement minimum de 5 mm entre la hotte et l'arête avant et entre le mur et l'étagère à épices (cette fente d'aération est absolument nécessaire pour la circulation de l'air).
- La partie supérieure du dos de l'étagère à épices devrait être amovible (accès au tuyau souple d'évacuation de l'air ou ajustage de l'élément haut).

Fixation de la hotte dans l'élément haut - évacuation de l'air (recyclage de l'air , avec filtre à charbon actif)

- Posez le gabarit sur la paroi latérale intérieure de l'élément haut à droite, respectivement à gauche; tracez l'emplacement des trous de fixation de 2 mm de diamètre, ainsi que 2 trous de 6 mm de diamètre et de 5 mm de profondeur pour les crampons de fixation (fournitures de montage) et percez-les.
- Sortez entièrement le tiroir de la hotte encastrable.

- Attention: il faut toujours enlever le tiroir pour retirer et remettre les grilles du filtre à graisse en place.
Sortez les filtres à graisse métallique.
Retirez en premier le filtre à graisse métallique arrière, puis le filtre avant.
- Avec des parois latérales de 16 mm, il faut retirer les plaques d'écartement fixées avec des clips sur la carrosserie. Fixez la hotte avec 4 ou 6 vis de 4 mm de diamètre.

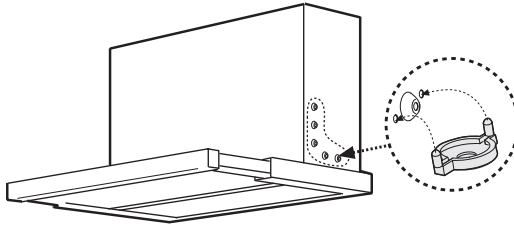

- Introduisez la hotte dans l'élément servant d'entourage, les 2 crampons de fixation (fournitures de montage) prennent l'encoche à droite et à gauche dans la paroi latérale de l'élément haut et maintiennent la hotte aspirante pour achever la fixation. La hotte peut alors être fixée avec les 4 ou 6 vis jointes de 4 mm de diamètre.
- Mettez les filtres à graisse en place. Introduisez le tiroir.
- Quand les éléments hauts ont une profondeur de corps supérieure à 300 mm, il faut recouvrir la fente jusqu'au mur avec la bague de bordure murale (accessoire spécial)

F

Pour la mettre en place, vous procédez de la manière suivante:

Mesurez l'écartement du mur et réduisez la bague à la largeur nécessaire (ajoutez 5 à 8mm à l'écartement mesuré) en brisant la bague de bordure sur l'encoche correspondante et en déchirant le morceau superflu (enlevez la pellicule protectrice).

Il faut fixer maintenant la bague de bordure avec 3 clips sur la face inférieure de la hotte (accessoire spécial). Bien presser contre!

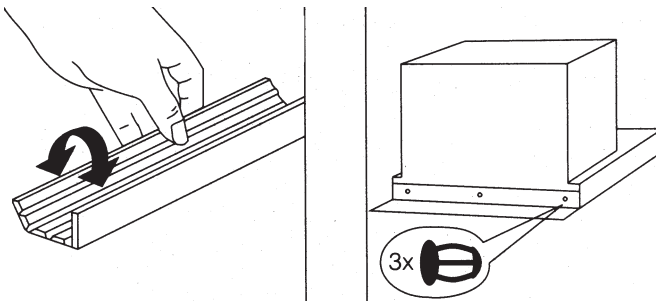

Mise en place du filtre à charbon actif (Version recyclage)

Si la hotte est installée pour fonctionner en version recyclage (sortie d'air par la grille de l'élément haut), il faut absolument mettre le filtre à charbon actif (accessoire en option) en place avant de mettre le filtre à graisse métallique.

Ordre de montage:

1. Introduisez le cadre de retenue (fournitures) pour le filtre à charbon actif avec les 2 taquets vers le haut dans la gaine de la hotte et fixez-le avec les clips dans les trous inférieurs.
2. Fixez le cadre de retenue avec les 2 vis jointes en bas de la carrosserie de la hotte (voir illustration).
3. Installez le filtre à charbon (voir paragraphe "Filtre à charbon")
4. Mettez les filtres à graisse en place. Introduisez le tiroir.

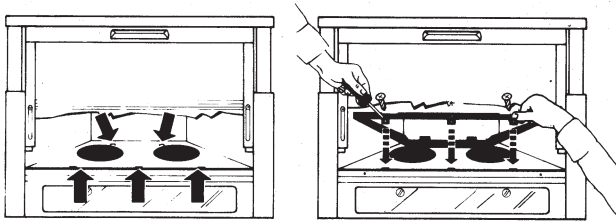

Pour retirer la hotte de l'élément haut

S'il vous faut, pour des raisons techniques (transformation évacuation extérieure - recyclage), retirer la hotte de l'élément haut, procédez de la manière suivante:

- Sortez entièrement le tiroir et retirez les filtres graisse métallique.
- Débloquez les 4 ou les 6 vis de fixation de la hotte (fixation à l'élément haut).
- Pour desserrer les deux crampons de fixation (fournitures de montage), introduisez un tournevis cruciforme d'un diamètre max. de 3 mm dans la fente de la languette et poussez-la en même temps vers l'intérieur (côté carrosserie de l'appareil).

Attention: Retenez bien la hotte!

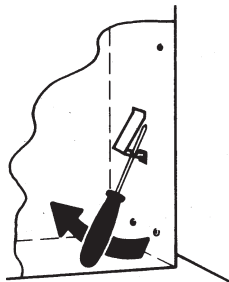

Déplacement du tiroir

Avec des éléments muraux ayant une profondeur de corps entre 275 mm et 335 mm, la profondeur du tiroir peut être ajustée ainsi:

- Retirez les deux filtres à graisse métallique.
- Desserrez les vis sur les deux brides d'arrêt et réglez la profondeur du tiroir (275 mm min., 335 mm max.).
- Resserrez les vis.
- Remettez les filtres à graisse métallique en place.

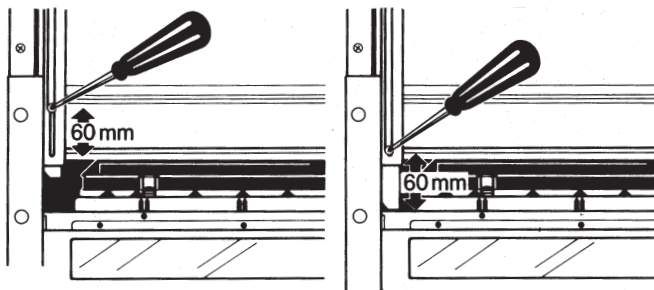

Welcome to the world of Electrolux

Thank you for choosing a first class product from Electrolux, which hopefully will provide you with lots of pleasure in the future. The Electrolux ambition is to offer a wide variety of quality products that make your life more comfortable. You find some examples on the cover in this manual. Please take a few minutes to study this manual so that you can take advantage of the benefits of your new machine. We promise that it will provide a superior user experience delivering ease of mind. Good luck!

Contents

Safety warnings 57
Description of the Appliance 59
Control Panel 60
Maintenance and Care 61
Special accessories 65
Something Not Working 65
Installation 66

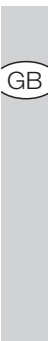

GB

The following symbols are used in this user manual:



Important information concerning your personal safety and information on how to avoid damaging the appliance.



General information and tips.



Environmental information.



Safety warnings

- Any installation work must be undertaken by a qualified electrician or a competent person.
- This hood must be installed in accordance with the installation instructions and all measurements must be adhered to.
- When used as an extractor unit, the hood must be fitted with a hose having preferably the same diameter as the outlet hole.

Attention: The hose is not supplied and must be purchased separately.



- The minimum distance between the supporting surface for the cooking vessels on the hob and the lowest part of the range hood must be not less than **43cm** from electric cookers and **65cm** from gas or mixed cookers.
If the instructions for installation for the gas hob specify a greater distance, this must be adhered to.
- Before any cleaning or maintenance operation, disconnect hood from the mains by removing the plug or disconnecting the mains electrical supply.
Always wear work gloves for all installation and maintenance operations.
- The appliance is not intended for use by children or persons with impaired physical, sensorial or mental faculties, or if lacking in experience or knowledge, unless they are under supervision or have been trained in the use of the appliance by a person responsible for their safety.
- This appliance is designed to be operated by adults, children should be monitored to ensure that they do not play with the appliance.
- This appliance is designed to be operated by adults. Children should not be allowed to tamper with the controls or play with the appliance.
- Never use the hood without effectively mounted grating!
- The hood must NEVER be used as a support surface unless specifically indicated.
- The premises where the appliance is installed must be sufficiently ventilated, when the kitchen hood is used together with other gas combustion devices or other fuels.
- The ducting system for this appliance must not be connected to any existing ventilation system which is being used for any other purpose such as discharging exhaust fumes from appliances burning gas or other fuels.
- The flaming of foods beneath the hood itself is severely prohibited.
- The use of exposed flames is detrimental to the filters and may cause a fire risk, and must therefore be avoided in all circumstances.
- Any frying must be done with care in order to make sure that the oil does not overheat and ignite.
- Accessible parts may become hot when used with cooking appliances.

- With regards to the technical and safety measures to be adopted for fume discharging it is important to closely follow the regulations provided by the authorised authorities.
- The hood must be regularly cleaned on both the inside and outside (AT LEAST ONCE A MONTH).
- This must be completed in accordance with the maintenance instructions provided in this manual). Failure to follow the instructions provided in this user guide regarding the cleaning of the hood and filters will lead to the risk of fires.
- Do not use or leave the hood without the lamp correctly mounted due to the possible risk of electric shocks.
- We will not accept any responsibility for any faults, damage or fires caused to the appliance as a result of the non-observance of the instructions included in this manual.



This appliance is marked according to the European directive 2002/96/EC on Waste Electrical and Electronic Equipment (WEEE).

By ensuring this product is disposed of correctly, you will help prevent potential negative consequences for the environment and human health, which could otherwise be caused by inappropriate waste handling of this product.



The symbol  on the product, or on the documents accompanying the product, indicates that this appliance may not be treated as household waste. Instead it should be taken to the appropriate collection point for the recycling of electrical and electronic equipment.

Disposal must be carried out in accordance with local environmental regulations for waste disposal.

For more detailed information about treatment, recovery and recycling of this product, please contact your local authority.

Description of the Appliance

- The cooker hood is designed to **extract unpleasant odours from the kitchen, it will not extract steam.**
- The hood is supplied in recirculation filter version (activated charcoal filter supplied) but it can be used, removing the activated charcoal filter, in the venting version.

Extraction mode

- In this mode fumes are extracted to the outside via a **hose** connected to the **coupling ring**.
- In order to obtain the best performance the hose should have a diameter equal to the outlet hole.

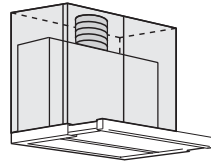
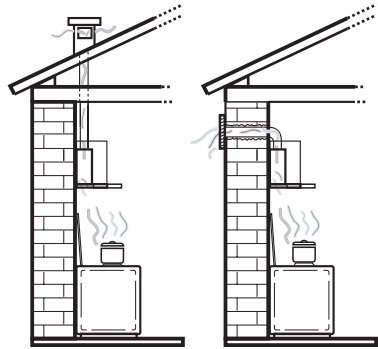

Extraction mode

Recirculation mode

- The air is filtered through a **charcoal filter** and returned to the kitchen.
- You will need an original charcoal filter for the recirculation mode. (See Special Accessories).

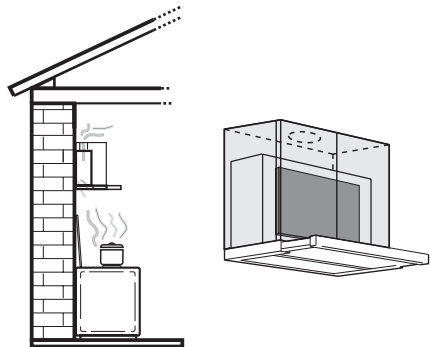

Recirculation mode

Control Panel

- Best results are obtained by using a low speed for normal conditions and a high speed when odours are more concentrated.
Turn the hood on a few minutes before you start cooking.
The hood should be left on after cooking for about 15 minutes or until all the odours have disappeared.

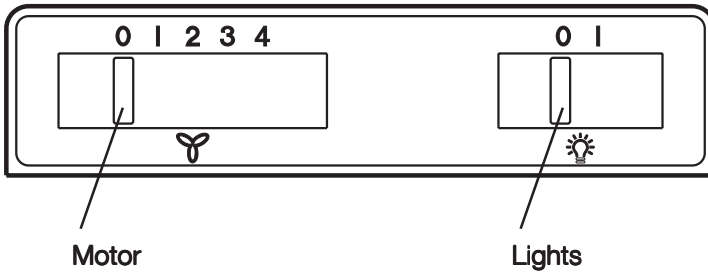

Maintenance and Care



- Before performing any maintenance operation, isolate the hood from the electrical supply by switching off at the connector and removing the connector fuse.

Or if the appliance has been connected through a plug and socket, then the plug must be removed from the socket.

Metal grease filter

- The purpose of the grease filters is to absorb grease particles which form during cooking and it **must** always be used, either in the external extraction or internal re-circulation function.

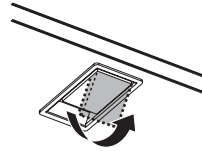

Attention: the metal grease filters must be removed and washed, either by hand or in the dishwasher, every four weeks.

Removing the metal grease filter

- Use the spring handle and remove the filter downward.

Hand washing

Soak grease filters for about one hour in hot water with a grease-loosening cleaner, then rinse off thoroughly with hot water. Repeat the process if necessary. Refit the grease filters when they are dry.

Dishwasher

Place grease filters in the dishwasher. Select most powerful washing programme and highest temperature, at least 65°C. Repeat the process. Refit the grease filters when they are dry.



When washing the metal grease filter in the dishwasher a slight discolouration of the filter can occur, this does not have any impact on its performance.



- Never use corrosive, abrasive or flammable cleaning products or products containing bleach.

Charcoal filter

- The charcoal filter should only be used if you want to use the hood in recirculation mode.
- To do this you will need an original charcoal filter (available from your local Service Force Centre).
- **Replacing the charcoal filter**



The charcoal filter cannot be washed nor regenerated.

The charcoal filter should be replaced every 4 months under normal use. Replacement filters are available from your local Service Force Centre.



Unlike other charcoal filters, the **LONGLIFE** charcoal filter can be cleaned and reactivated.



With normal use the filter should be cleaned every second month (when using the hood 2,5 hours per day, on average). The best way to clean the filter is in the dishwasher. Use normal detergent and choose the highest temperature (65° C). Wash the filter separately so that no food parts gets stuck on the filter and later causes bad odours. To reactivate the charcoal, the filter should be dried in an oven for 10 minutes with a maximum temperature of 100° C.

After approximately three years of use, the charcoal filter should be replaced with a new one, as the odour reduction capacity will be reduced.

• Fitting

1. Insert the holding frame for the charcoal filter in the shaft of the hood with the 2 lugs facing upwards and then clip into the lower holes.
2. Fix the holding frame on the lower part of the housing of the hood with the 2 screws supplied.
3. Fit the charcoal filter (see paragraph “Charcoal filter”)
4. Refit the grease filters. Push-in the visor.

- **To remove** proceed in the reverse order.



- Always specify the hood model number, serial number and product number code when ordering replacement filters. This information is shown on the rating plate located on the inside of the unit.
- The charcoal filter can be ordered from your local Service Force Centre.

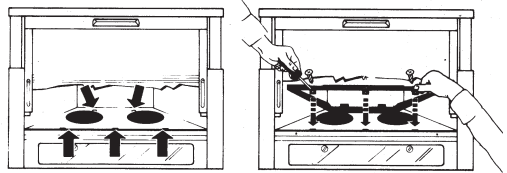

Warning



- Failure to observe the instructions on cleaning the unit and changing the filters will cause a fire hazard. You are therefore strongly recommended to follow these instructions.
- The manufacturer declines all responsibility for any damage to the motor or any fire damage linked to inappropriate maintenance or failure to observe the above safety recommendations.

Changing the light bulb(s)



- **Disconnect the cooker hood from the mains supply.**
- **Prior to touching the light bulbs ensure they have cooled down.**
- Remove the lamp cover.
- Remove the damaged lamp.
- Replace the old bulb with a new one of the same type.
- Re-close the lamp cover.



- If the light does not come on, make sure the bulb has been inserted in correctly before contacting your local Service Force Centre.

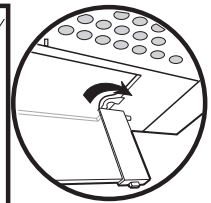
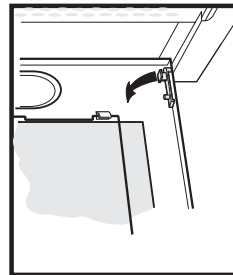
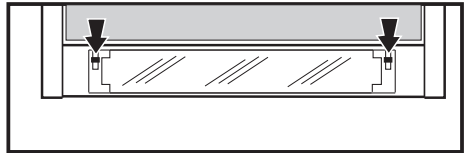

Cleaning the hood



- Clean the outside of the hood using a damp cloth and a solution of water and mild washing up liquid.
- Never use corrosive, abrasive or flammable cleaning products or products containing bleach.
- Never insert pointed objects in the motor's protective grid.
- Only ever clean the switch panel and filter grill using a damp cloth and mild washing up liquid.
- Clean all the plastic parts with a soft cloth soaked in warm water and neutral soap.
- It is extremely important to clean the unit and change the filters at the recommended intervals. Failure to do so will cause grease deposits to build up that could constitute a fire hazard.

Special accessories

Charcoal filter Type 150

Charcoal filter Type 150 LONG LIFE

Something Not Working

If your appliance fails to work properly please carry out the following checks.

Symptom	Solution
The cooker hood will not start...	Check that: The hood is connected to the electricity supply. Check that a fan speed has been selected.
The cooker hood is not working	Check that: The fan speed is set high enough for the task. The grease filters are clean. The kitchen is adequately vented to allow the entry of fresh air. If set up for recirculation, check that the charcoal filter is still effective. If set up for extraction, check that the ducting and outlets are not blocked.
The cooker hood has switched off during operation...	The safety cut-out device has been tripped. Turn off the hob and then wait for the device to reset. If the hood has been installed below the heights indicated in the installation instructions the motor will cut-out frequently which will damage the hood.

If after all these checks, the problem persists, contact your local Service Centre, quoting the model number, serial number and product number code.

Please note that it will be necessary to provide proof of purchase for any in-guarantee service calls.

In-guarantee customers should ensure that the above checks have been made as the engineer will make a charge if the fault is not a mechanical or electrical breakdown.

Installation

Technical Details

	EFP 60202	EFP 90202
Dimensions (in cm):		
Height:	39,5	39,5
Width:	59,8	89,8
Depth:	27,5	27,5
Max. absorb. power:	235 W	235 W
Motor:	2x110 W	2x110 W
Lighting:	11 W (PL)	11 W (PL)
Length of the cable:	150 cm	150 cm
Electrical connection:	220-240 V	220-240 V
Fuse rating:	5At	5At

Mounting accessories included

- 1 allen spanner for torx screws
- 1 deflector
- 4 spacers for 16mm side walls
- 2 screws 2,9x13 to fix flange or deflector
- 4 screws 4,5x16 mm for fixing to side walls
- 1 flange Ø 120 mm
- 1 charcoal filter frame + 2 screws 3,5x9,5

Electrical connection



Safety warnings for the electrician

The mains power supply must correspond to the rating indicated on the plate situated inside the hood. If provided with a plug connect the hood to a socket in compliance with current regulations and positioned in an accessible area. If it not fitted with a plug (direct mains connection) or if the plug is not located in an accessible area apply a double pole switch in accordance with standards which assures the complete disconnection of the mains under conditions relating to over-current category III, in accordance with installation instructions.



Warning! Before re-connecting the hood circuit to the mains supply and checking the efficient function, always check that the mains cable is correctly assembled.

Installation



Warning! Do not connect the appliance to the mains until the installation is fully complete.

• Preparing the wall unit - Extractor version

- The hood is supplied as an extractor unit.
Before installing the hood, drill a hole in the roof of the wall unit. This hole is to allow passage of the outlet pipe and the power cable, and to facilitate servicing.
- The wall unit must have a minimum body depth (without door) of 280 mm.
The unobstructed internal height must be at least 370 mm.

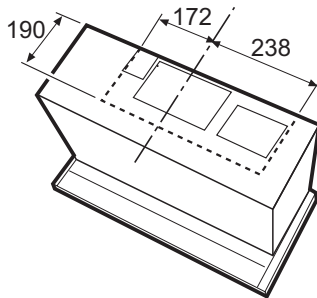

Preparing the wall unit - Filter version

- Before installation of the hood in the wall unit, a 115x115 mm hole for the deflector should be cut in the ceiling of the wall unit.
- Depending on the wall unit height, you need for return air operation a pipe union or additionally a non-flammable length of pipe (Ø 100/115/120 mm) as far as the ceiling of the wall unit.

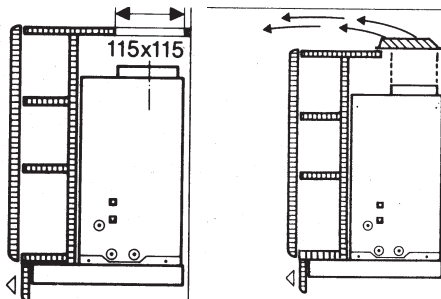

Outlet hole Extractor

- When used as an extractor unit, the hood must be fitted with a 120mm diameter hose.
- Fix the flange supplied as kit onto the exit hole (bayonet fixture).

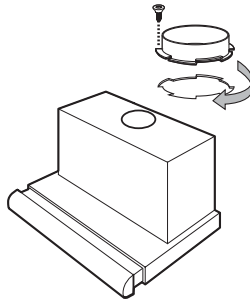

Filter version

- Fix the deflector to the flange.

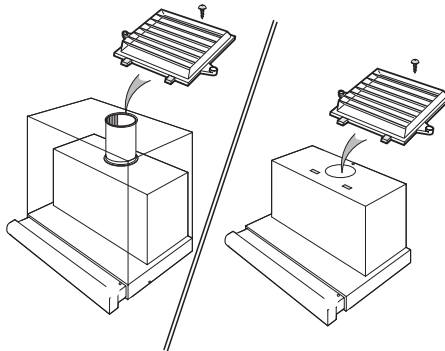

Spice rack

- If a spice rack is to be incorporated in front of the hood, a minimum distance of 5 mm must be provided between the front edge of the fume extractor hood and the spice rack wall (this air gap being necessary for air circulation).
- The upper part of the spice rack rear wall should be detachable (access for exhaust air hose or adjustment of furniture housing).

Installing the extractor hood in the wall unit - extraction version (Recirculation version with charcoal filter)

- Fix the drilling template to the inside wall of the wall unit on the right and left sides, and mark out and predrill $\varnothing 2$ mm mounting holes as well as 2 x $\varnothing 6$ mm - 5 mm depth holes for the mounting claws (**installation aids**).
- Fully withdraw the visor of the hood.
- **Important:** Detach and insert the grease filters only when the visor is fully withdrawn.

Remove the grease filters. First remove the rear and then the front grease filter.

- For 16 mm side walls, the spacer discs clipped in on the appliance body must be taken out. Mount the hood with 4 or 6 x Ø 4 mm screws.

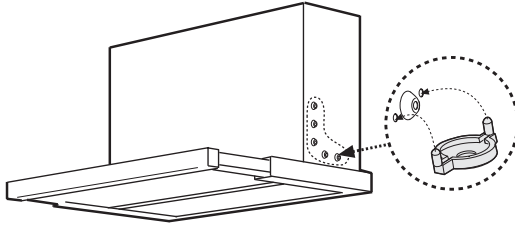

- Insert the hood in the furniture housing and engage both mounting claws (**installation aids**) on the right and left sides in the side wall of the wall unit and firmly hold the hood for further mounting. Then fix the hood with the 4 or 6 x Ø 4 mm screws supplied.
- Refit the grease filters. Push-in the visor.

- If the cupboard is deeper than 300 mm, cover the gap between the hood and the wall with a finishing strip (special accessory).

To install it, proceed as follows:

Measure the wall distance and apply the covering strip over the necessary width (wall distance plus 5 to 8 mm), kinking the covering strip at the appropriate notches and tearing off the surplus material (removing the protective foil).

Then fasten the strip to the bottom part of the hood with three clips (special accessories).

Apply pressure.

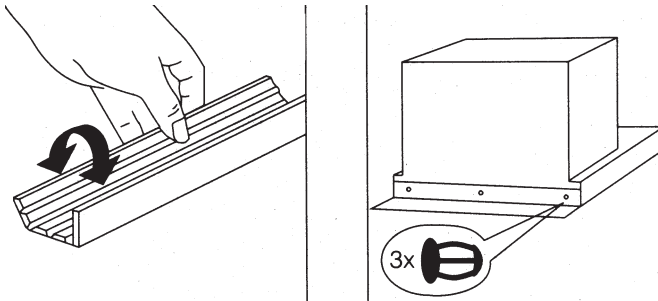

Fitting the charcoal filter for recirculation version

If the extractor hood is installed as a return air appliance (Recirculation version - air outlet above the wall unit), the charcoal filter (available from your local Service Force Centre) must be fitted before the grease filters are fitted.

Installation sequence:

1. Insert the holding frame for the charcoal filter in the shaft of the hood with the 2 lugs facing upwards and then clip into the lower holes.
2. Fix the holding frame on the lower part of the housing of the hood with the 2 screws supplied.
3. Fit the charcoal filter (see paragraph "Charcoal filter")
4. Refit the grease filters. Push-in the visor.

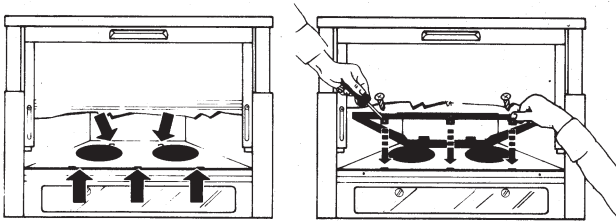

Removing the hood from the wall unit

If, for technical reasons (extraction version/recirculation version conversion) the extractor hood has to be removed from the wall unit, proceed as follows:

- Fully withdraw the visor and remove the grease filter.
- Loosen the 4 or 6 mounting screws of the hood (wall unit mounting).
- To loosen both mounting claws (installation aids), place a max 3 mm dia. Phillips screw-driver in the spring opening and simultaneously press the springs inwards (towards the appliance housing).

Important: Hold the hood firmly!

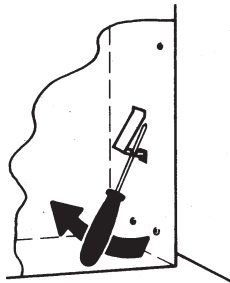

Adjusting the extractor part.

On wall units with a body depth of 275 mm to 335 mm, the visor depth can be adjusted as follows:

- Remove both grease filters.
- Loosen the screws on both end-stop brackets and set the visor depth (min. 275 mm, max. 335 mm).
- Refit the screws.
- Refit the grease filters.

