



# NISSAN CONNECT

MANUEL DU CONDUCTEUR

# Table des matières

<b>Introduction</b>	<b>1</b>
<b>Présentation du système</b>	<b>2</b>
<b>Réglages de la carte</b>	<b>3</b>
<b>Navigation</b>	<b>4</b>
<b>Système audio</b>	<b>5</b>
<b>Système Bluetooth</b>	<b>6</b>
<b>Autres réglages</b>	<b>7</b>
<b>Système d'information global</b>	<b>8</b>
<b>Guide des pannes</b>	<b>9</b>
<b>Index</b>	<b>10</b>

# 1 Introduction

Comment utiliser ce manuel.....	1-2	Informations relatives à la sécurité.....	1-3
Pour une utilisation sans risque.....	1-2	Équipement laser.....	1-4
Symboles de référence.....	1-2		



## ATTENTION

Les produits Philips sont conçus pour fonctionner NORMALEMENT dans un environnement domestique dans un endroit sûr et sécurisé pour de nombreuses années. Obtenir le maximum possible de satisfaction requiert de respecter strictement les instructions de la documentation de votre appareil, y compris un manuel de lecture.

Les produits Philips ne sont adaptés à l'utilisation normale que si les précautions d'utilisation sont strictement respectées. Les instructions sont disponibles et peuvent être consultées sur le produit.

Ne démontez pas le produit et n'y apportez aucune modification. Ces actions peuvent être considérées, par exemple, en cas de charge électrique.

Dans ce manuel, des termes et des symboles spécifiques, liés à leur fonction, sont utilisés (référence, informations, avertissement, etc.).

Reportez-vous à la liste suivante pour une parfaite compréhension de ce manuel d'utilisation.



### ATTENTION :

Cela permet d'indiquer la présence de danger pouvant vous exposer à des risques de blessures corporelles graves voire mortelles. Suivez attentivement ces instructions pour réduire ou éviter les risques.



### PRECAUTION :

Cela permet d'indiquer la présence de danger pouvant vous exposer à des risques de blessures corporelles de gravité moindre ou pouvant endommager le système. Suivez attentivement ces instructions pour réduire ou éviter les risques.



### REMARQUE :

Ceci vous aide à comprendre et optimiser les performances de votre véhicule. Le fait d'ignorer ces informations entraînerait des défauts de fonctionnement et de faibles performances.



### INFO :

Ce terme se rapporte à des informations nécessaires si vous souhaitez utiliser votre véhicule ou ses accessoires de manière optimale.

## SYMBOLES DE REFERENCE



### Page de référence :

Ceci indique une référence à une page contenant des informations supplémentaires sur le sujet décrit.



Ceci indique une touche/un élément affiché à l'écran.

## INFORMATIONS RELATIVES A LA SECURITE

Ce système est conçu à l'origine pour vous guider vers votre destination, et dispose d'autres fonctions décrites dans ce manuel. Pour des raisons de sécurité, il est toutefois important que vous utilisiez le système correctement. Il est possible que les informations concernant l'état des routes, la signalisation ou les services disponibles ne soient plus à jour. Notez que ce système ne remplace pas une conduite prudente, adéquate et respectueuse du code de la route.

Avant d'utiliser le système de navigation pour la première fois, nous vous invitons à lire les informations suivantes relatives à la sécurité. Utilisez toujours le système tel que précisé dans ce manuel.



### ATTENTION :

- Lorsque vous souhaitez utiliser le système NISSAN Connect, gardez d'abord le véhicule dans un endroit sûr et serrez le frein de stationnement. Utiliser le système pendant la conduite risque de détourner votre attention de la circulation, ce qui pourrait entraîner un accident grave.
- Ne vous fiez pas totalement à l'itinéraire donné par le système. Assurez-vous toujours que les manœuvres sont autorisées et sûres afin d'éviter tout accident.
- Ne démontez pas le système et n'y apportez aucune modification. Ceci pourrait entraîner un accident, un incendie ou une décharge électrique.

- N'utilisez pas le système si vous constatez un éventuel dysfonctionnement tel qu'un écran figé ou une absence de son. Si vous continuez à utiliser le système, vous risquez de provoquer un accident, un incendie ou une décharge électrique.
- Si vous découvrez des corps étrangers dans l'équipement du système, une fuite de liquide, de la fumée ou une odeur suspecte, arrêtez immédiatement le système et contactez un concessionnaire NISSAN le plus proche ou un atelier qualifié. Si vous ne tenez pas compte de ces conditions, vous risquez de provoquer un accident, un incendie ou une décharge électrique.
- N'utilisez pas de téléphone mobile sans kit mains-libres en conduisant.



### PRECAUTION :

- Maintenez le volume sonore à un niveau modéré lors de la conduite de manière à pouvoir entendre les bruits extérieurs. La non-perception des bruits extérieurs pourrait être à l'origine d'un accident.
- N'activez pas le système de navigation pendant une période prolongée. Ceci risquerait de décharger la batterie du véhicule.



### REMARQUE :

Certaines réglementations locales limitent l'utilisation d'écran de contrôle en cours de conduite. Utilisez uniquement ce système lorsque la réglementation le permet.

**ATTENTION :**

- Ne démontez pas le système et n'y apportez aucune modification. Les pièces qui y sont intégrées ne peuvent être réparées par l'utilisateur.
- Si vous tentez d'effectuer un entretien, des réglages ou des opérations qui ne sont pas spécifiés dans ce manuel, vous encourez des risques de blessures dues au rayonnement laser et à l'exposition à ses rayons.

## 2 Présentation du système

Commandes et fonctions.....	2-2	Fonctionnement de base.....	2-8
Tableau de commande.....	2-2	Écran d'affichage des informations.....	2-8
Commandes au volant.....	2-3	Réglage de la montre.....	2-8
Prises auxiliaires USB et AUX.....	2-4	Utilisation du système Bluetooth.....	2-10
Système anti-fel.....	2-6	Utilisation du système audio.....	2-10
Déverrouillage du système.....	2-6	Utilisation du système de navigation.....	2-12
Écran de départ.....	2-7		



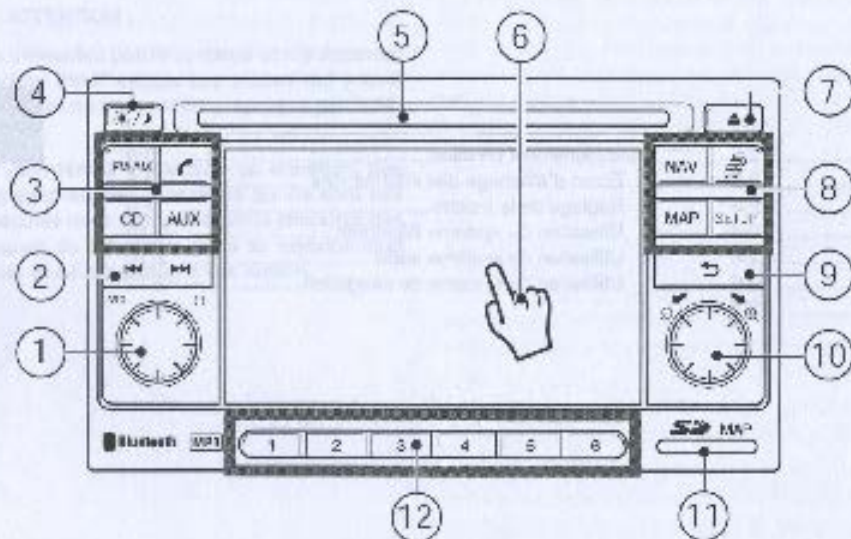

luminosité de l'affichage. Maintenez la touche enfoncée pour désactiver l'affichage (le guidage vocal et d'itinéraire restent actifs si elle est activée).

- ⑤ Logement de CD
- ⑥ Affichage de l'écran tactile
- ⑦ Touche d'éjection de CD
- ⑧ MAP (P. 3-2) Appuyez pour afficher l'écran indiquant l'emplacement actuel sur la carte.
- NAV (P. 4-3) Appuyez pour activer le système de navigation.
- Touche d'informations routières (P. 4-24) Appuyez pour afficher les informations relatives à l'itinéraire.
- SETUP (P. 3-5) Appuyez pour accéder aux réglages du système.
- ⑨ Touche retour
- ⑩ Commande de défilement

écran

**TABEAU DE COMMANDE**

① Commande de volume/marche-arrêt

② Touches de recherche

Passage d'une piste/station de radio à une autre vers l'arrière ou vers l'avant

③ Touches de sélection de source audio ou de menu de téléphone :

Appuyez sur AUX pour l'utilisation de dispositifs audio USB, MP3, iPod ou Bluetooth

Appuyez sur la touche CD pour activer les modes CD et de réglage de CD

④ Touche d'activation ou de désactivation de l'affichage/de luminosité

Appuyez sur cette touche afin de régler la



Tournez la commande (+/-) pour zoomer sur la carte ou pour faire défiler les éléments du menu, puis appuyez pour sélectionner.



- ① Logement de carte de données cartographiques (P. 3-8) (logement de carte SD pour données cartographiques uniquement)
- ② Touches de présélection (P. 5-7) Utilisez pour sélectionner des stations de radio présélectionnées ou appuyez sur la touche et maintenez-la enfoncée pour enregistrer la station actuelle.

## COMMANDES AU VOLANT NISSAN MICRA

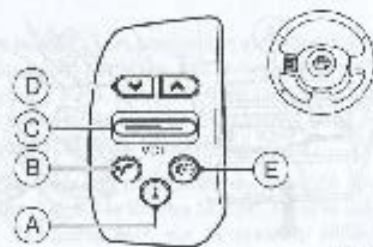

NISSAN MICRA

### A. Touche ⓘ (Info)

Appuyez sur ⓘ pour faire défiler les fonctions de l'ordinateur de bord.

Pour plus de détails, reportez-vous au manuel du conducteur du véhicule, fourni séparément.

### B. Touche de téléphone (P. 6-2)

Appuyez sur la touche ☎ pour passer en mode de téléphone.

### C. Commande de volume (P. 5-14)

Poussez vers le haut/vers le bas pour régler le volume.

### D. Touches de défilement (P. 5-14)

Appuyez sur les touches pour faire défiler les stations de radio présélectionnées ou les pistes musicales.

### E. Touche d'avertissement de vitesse

Appuyez sur la touche pour activer le système d'avertissement de vitesse.

Pour plus de détails, reportez-vous au manuel du conducteur du véhicule, fourni séparément.

## NISSAN NOTE

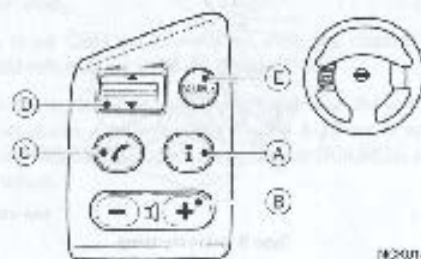

NISSAN NOTE

### A. Touche ⓘ (Info)

Appuyez sur la touche ⓘ pour faire défiler les fonctions de l'ordinateur de bord.

Pour plus de détails, reportez-vous au manuel du conducteur du véhicule, fourni séparément.

### B. Commande de volume (P. 5-14)

Appuyez sur la touche + ou - pour régler le volume.

### C. Touche de téléphone (P. 6-2)

Appuyez sur la touche ☎ pour passer en mode de téléphone.

### D. Commande de défilement (P. 5-14)

Poussez vers le haut/vers le bas pour faire défiler les stations de radio présélectionnées ou les pistes musicales.

### E. Appuyez sur la touche SOURCE pour sélectionner une source audio.

## QASHQAI et QASHQAI-2

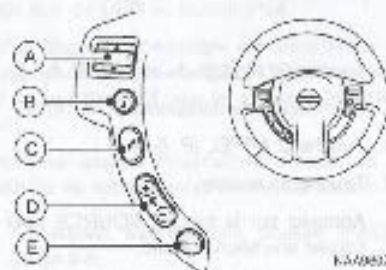

NISSAN QASHQAI

### A. Commande de défilement (P. 5-14)

### B. Touche ⓘ (INFO)

Pour plus de détails, reportez-vous au manuel du conducteur du véhicule, fourni séparément.

- C. Touche de téléphone (P. 6-2)
- D. Touches de réglage du volume (P. 5-14)
- E. Appuyez sur la touche SOURCE pour sélectionner une source audio.

### NISSAN CUBE

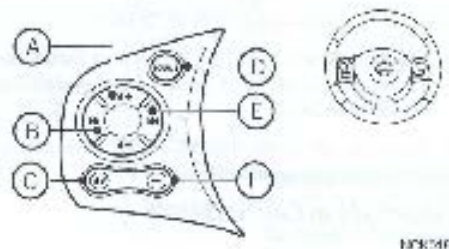

15P10146

- A. Touche de réglage du volume (P. 5-14)
- B. Commande de défilement (P. 5-14)
- C. Touche D'APPEL (P. 6-2)
- D. Touche de source

Appuyez sur la touche SOURCE pour sélectionner une source audio.

- E. Commande de défilement (P. 5-14)
- F. Touche de FIN D'APPEL (P. 6-2)

### PRISES AUXILIAIRES USB ET AUX NISSAN MICRA



15P10902

Type A (selon modèles)



15P10902

Type B (selon modèles)

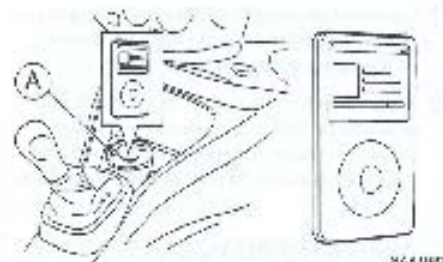

15P10907

Type C (pour iPod, selon modèles)

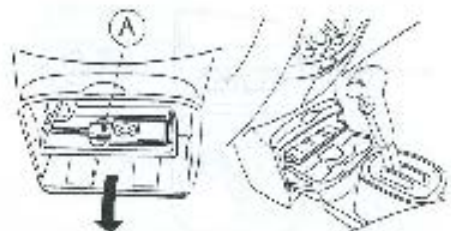

15P10908

Type D (pour iPod, selon modèles)

En fonction de la configuration du modèle, la prise audio (A) est compatible avec les dispositifs stéréo portables tels que lecteur CD, lecteur MP3 ou Pod.

Lorsqu'un dispositif compatible est branché sur la prise audio, appuyez sur la touche AUX sur le système NISSAN Connect.

## NISSAN NOTE

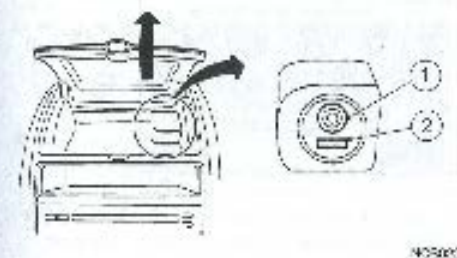

La prise audio ① est compatible avec des dispositifs audio stéréo portables, tels qu'un lecteur de CD ou un lecteur MP3, et la prise USB (selon modèles) ② est compatible avec des dispositifs USB, tels qu'une clé USB ou un lecteur iPod.

Lorsqu'un dispositif compatible est branché sur la prise, appuyez sur la touche SOURCE sur le volant ou sur la touche AUX sur le système NISSAN Connect.

## NISSAN QASHQAI et QASHQAI+2

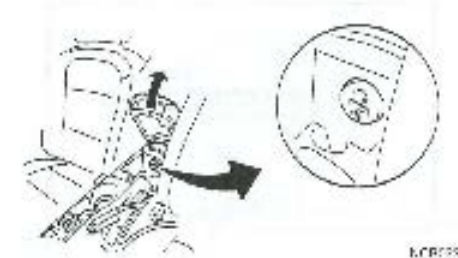

En fonction de la configuration du modèle, la prise audio est compatible avec les dispositifs stéréo portables tels que lecteur CD, lecteur MP3 ou lecteur iPod.

La prise USB est compatible avec les dispositifs USB tels que clé USB ou lecteur iPod.

Lorsqu'un dispositif compatible est branché sur la prise audio, appuyez sur la touche AUX sur le système NISSAN Connect ou la touche SOURCE sur le volant.

## NISSAN CUBE

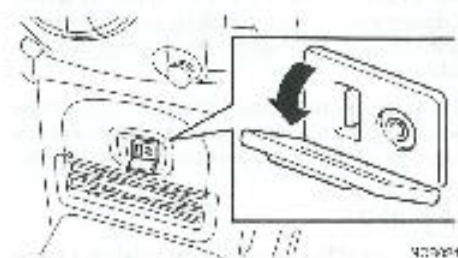

En fonction de la configuration du modèle, la prise audio est compatible avec les dispositifs stéréo portables tels que lecteur CD, lecteur MP3 ou lecteur iPod.

La prise USB est compatible avec les dispositifs USB tels que clé USB ou lecteur iPod.

Lorsqu'un dispositif compatible est branché sur la prise, appuyez sur la touche SOURCE sur le volant ou sur la touche AUX sur le système NISSAN Connect.

Pour de plus amples informations concernant la compatibilité de votre dispositif, reportez-vous à

☞ "Questions fréquemment posées (FAQ)" (page 9-8)

L'unité NISSAN Connect peut être uniquement activée à l'aide d'un code PIN à 4 chiffres fourni avec la documentation de votre véhicule. Normalement, l'unité NISSAN Connect est déverrouillée et accessible.

Si vous forcez pour essayer de retirer l'unité, le système antivol s'active et la verrouille. Dans ce cas, le code PIN doit être entré pour déverrouiller l'unité.



### INFO :

- Le code PIN à 4 chiffres est imprimé sur une carte qui vous est remise avec la documentation de votre véhicule.
- Inscrivez le code PIN indiqué sur la carte sur la page "Informations concernant la sécurité" à la fin de ce manuel et conservez les informations relatives au code PIN dans un endroit sûr, pas dans le véhicule.
- En cas de perte du code PIN, contactez un concessionnaire NISSAN.

## DEVERROUILLAGE DU SYSTEME



Si l'alimentation électrique de l'unité est interrompue, l'unité se verrouille.

Lorsque l'alimentation électrique est rétablie et que l'unité est activée, un message s'affiche pour indiquer que le système est verrouillé.

Pour déverrouiller l'unité, entrez le code à 4 chiffres comme suit :

- Appuyez sur la touche [OK] sur l'écran de verrouillage du système pour faire apparaître un nouvel écran.

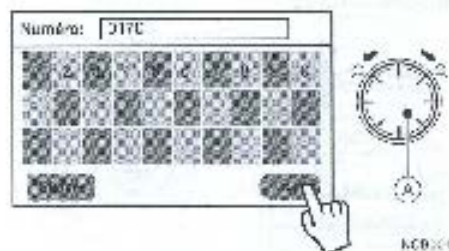

2. Tournez la commande de défilement (A) jusqu'à ce que le chiffre en surbrillance corresponde au premier chiffre du code PIN.

Exemple de code : 0170

Si le premier chiffre du code PIN est "0", sélectionnez le chiffre 0.

3. Appuyez sur la commande de défilement (A) pour valider le premier chiffre.
4. En procédant de la même manière, entrez le deuxième, troisième et quatrième chiffre du code PIN.
5. Tournez la commande de défilement pour mettre [OK] en surbrillance, puis appuyez sur la commande pour valider le code PIN. Si le code PIN est entré correctement, le système s'active.



**INFO :**

- Vous pouvez également, directement sur l'écran, appuyer sur les chiffres correspondant à ceux du code PIN (0), (1), (7), (0) et appuyer sur [OK].
- Si nécessaire, vous pouvez effacer le dernier chiffre saisi en appuyant sur la touche [Supprimer]. Ou toumez la commande de défilement jusqu'à ce que [Supprimer] soit mis en surbrillance, puis appuyez sur la touche de défilement.

Si un code incorrect est entré trois fois consécutives, l'unité se verrouille pendant 1 heure (un message correspondant s'affiche). Attendez 1 heure, en laissant l'unité activée, avant d'essayer d'entrer à nouveau le code PIN correct.



42000

1. Le système NISSAN Connect démarre lorsque le boîtier est activé, avec le contact d'allumage sur Acc ou ON.

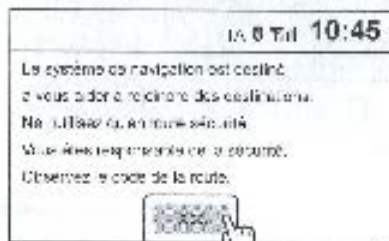

42000

2. Lisez attentivement les informations liées à la clause de non-garantie et appuyez sur [Acc.] pour continuer.



**INFO :**

Si vous n'appuyez pas sur [Acc.], le système de navigation ne passe pas à l'écran suivant.



## ÉCRAN D'AFFICHAGE DES INFORMATIONS

- (a) Appuyez sur [Voix] pour répéter les instructions de la dernière commande vocale.
- (b) Informations relatives à la source audio  
Indique le nom de la station de radio ou de la piste, en fonction de la source audio.

- (c) Route suivante  
Indique le nom de la route suivante.
- (d) "A" : indique que le mode d'informations routières est activé.
- (e) Indication du mode Bluetooth
- (f) Indicateur de puissance du signal Bluetooth

- (g) Montre
- (h) Indicateur de direction et distance jusqu'à la prochaine manœuvre.
- (i) Heure d'arrivée estimée / temps de trajet restant et Distance jusqu'à la destination  
Indique le temps et la distance restants jusqu'à destination.  
Appuyez sur cette touche pour passer de l'heure d'arrivée estimée au temps de trajet restant et vice versa.  
Cet indicateur s'affiche uniquement une fois que la destination est réglée et que le guidage d'itinéraire a commencé.
- (j) Boussole  
Appuyez sur cette touche pour passer de la vue cartographique en mode nord en haut et en mode destination en haut (ou direction actuelle).
- (k) Echelle de la carte / indicateur de niveau de zoom
- (l) Indicateur de la route actuelle  
Indique la position actuelle du véhicule par un nom de rue.
- (m) Touche [Menu] ; reportez-vous à :  
[Menu] "Écran du menu d'option cartographiques" (page 3-3)
- (n) Icône du véhicule  
Indique la position et la direction actuelles du véhicule.

## A. Itinéraire suggéré

Est indiqué par une ligne haute en gras lors du guidage de l'itinéraire.

## REGLAGE DE LA MONTRE



Accédez à l'écran [PARAMÈTRES HEURE] en appuyant sur la touche SETUP

- (A) puis sélectionnez :
- 1) [SYSTEME]
  - 2) [HEURE]



NOUVEAU

### A. Montre automatique

Lorsqu'elle est activée, la montre est automatiquement mise à jour via le GPS. Les options suivantes sont disponibles :

- Le [Fuseau horaire] doit être réglé afin de correspondre à l'emplacement actuel du véhicule.
- L'heure d'été - Ajoutez 1 heure.

B. Lorsque la montre automatique est positionnée sur [OFF], la montre peut être réglée manuellement. Sélectionnez l'élément du menu [Régler l'heure], puis réglez les heures et les minutes.

## UTILISATION DU SYSTEME BLUETOOTH

Tout dispositif Bluetooth doit être enregistré dans le système NISSAN Connect avant d'effectuer des appels ou d'utiliser la transmission audio.



Accédez à l'écran des [PARAMÈTRES BLUETOOTH] en appuyant sur la touche SETUP (A) puis sélectionnez :

- 1) [Bluetooth]
- 2) [Connecter nouvel appareil]



MF011



Utilisez ensuite votre dispositif Bluetooth pour continuer la procédure d'enregistrement et terminer la connexion.

Le répertoire de votre téléphone peut être automatiquement téléchargé dans le système NISSAN Connect la première fois que le dispositif est connecté. (Remarque : cela peut prendre quelques minutes)

Pour de plus amples informations, reportez-vous à

☞ "Système de téléphone mains-libres Bluetooth" (page 6-2).

## UTILISATION DU SYSTEME AUDIO

### Radio

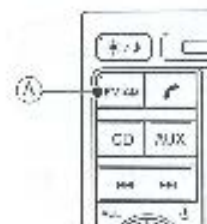

Activez le système audio  
Réglez la source audio sur radio à l'aide de la touche FM/AM (A)

Des pressions répétées sur la touche FM/AM modifie la bande de réception comme suit :

FM1 ⇒ FM2 ⇒ AM ⇒ FM\*



MF012

Lorsque FM1 ou FM2 est sélectionné, appuyer sur [LISTE FM] permet d'afficher une liste de toutes les stations FM reçues.



Les stations de radio sélectionnées peuvent être enregistrées ou réactivées à l'aide des touches de présélection (1-6).

Pour enregistrer la station actuellement sélectionnée, appuyez sur la touche de présélection requise (1-6) et maintenez-la enfoncée jusqu'à ce que le chiffre de présélection (1-6) apparaisse dans la liste.

Pour de plus amples informations, reportez-vous à

☞ "Système audio" (page 5-2).

**AUX, USB and iPod. Transmission audio BT**



Si le dispositif auxiliaire était déjà branché au moment de l'activation du système audio, appuyez sur la touche **AUX** (A) pour sélectionner la source appropriée :

AUX ⇒ USB (iPod) ⇒ Transmission audio BT ⇒ AUX.

## INFO :

Lors de l'utilisation de la ligne de branchement AUX, le dispositif audio auxiliaire ne peut pas être contrôlé par le système NISSAN Connect.

Pour de plus amples informations, reportez-vous à

☞ "Système audio" (page 5-2).

## Lecteur CD

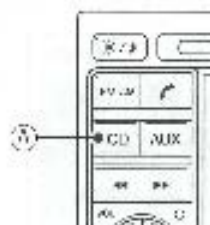

Activez le système audio et appuyez sur la touche CD (C) pour régler la source audio sur CD.

En fonction du type de CD, vous pouvez sélectionner "artiste", "album", la piste, ou "parcourir" les fichiers audio à l'aide de la commande de défilement ou des touches de l'écran.

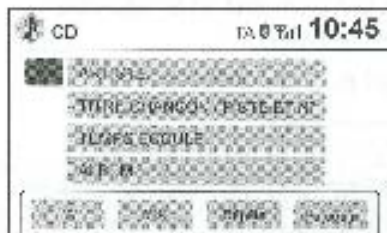

NISSAN

Appuyez sur [MIX], ou [Répéter] pour changer les modes de lecture. Utilisez les touches ◀▶ pour passer à la piste suivante/revenir à la piste précédente.

Pour de plus amples informations, reportez-vous à

☞ "Système audio" (page 5-2).

## UTILISATION DU SYSTEME DE NAVIGATION

### Réglage d'une destination

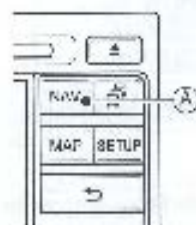

Appuyez sur la touche NAV (A), puis sélectionnez :

- 1) [Destination]
- 2) [Nouvelle adresse]

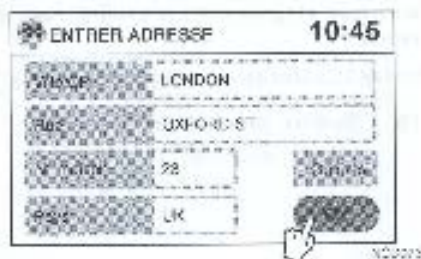

Sur l'écran d'entrée de la nouvelle adresse, sélectionnez :

- 1) [Pays] et effectuez une sélection.
- 2) [Ville/CP] puis entrez le code postal ou la ville de votre destination.
- 3) Entrez d'éventuels détails complémentaires.

4) Appuyez sur [OK] pour confirmer l'adresse de la destination et commencer le guidage d'itinéraire.

5) Le parcours suggéré apparaît en surbrillance (bleu) sur l'écran cartographique.

Pour de plus amples informations, reportez-vous à

137 "Réglage d'une destination" (page 4-4).

Utilisation du clavier apparaissant sur l'écran

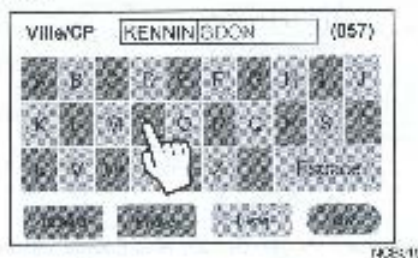

• La touche ABC/123 permet de basculer entre les lettres du clavier et les chiffres.

• Appuyez sur [Liste] pour afficher une liste des éléments correspondants ou sur [OK] une fois que le code postal / la ville a été entré(s).

• Le nombre d'éléments correspondants à votre entrée est indiqué entre parenthèses dans le coin supérieur droit de l'écran.

### Guidage vocal

- La touche [Vox] de l'écran cartographique permet de répéter la dernière instruction vocale.
- Le volume peut être modifié à l'aide de la commande de réglage du volume lorsque le guidage vocal est actif, ou en utilisant les réglages du système.
- Peut être désactivé à l'aide des réglages du système.

# 3 Réglages de la carte

Vue cartographique .....	3-2
Vue en 2 dimensions (2D) .....	3-2
Vue en trois dimensions (3D) .....	3-2
Déplacement d'une carte .....	3-2
Retour à l'emplacement actuel du véhicule .....	3-3
Ecran du menu d'options cartographiques .....	3-3
Echelle de la carte .....	3-4
Echelles cartographiques disponibles .....	3-4
Icônes de carte .....	3-4

Réglages de la carte pour l'écran cartographique.....	3-5
Carte SD cartographique.....	3-6
Comment utiliser la carte SD .....	3-6
Remplacement de la carte SD .....	3-6
Comment commander les mises à jour des données cartographiques .....	3-6
Au sujet des données cartographiques .....	3-6
Conditions relatives à l'utilisateur final.....	3-7

## VUE CARTOGRAPHIQUE

### VUE EN 2 DIMENSIONS (2D)



NC00001

La carte en 2D est une représentation en deux dimensions (plate) des données cartographiques, comme une carte routière, centrée sur la position du véhicule (marque/icône du véhicule). En mode de vue en 2D, la destination apparaît clairement, de même que les routes se trouvant à proximité de la destination. Pour plus de détails concernant les éléments affichés, reportez-vous à

☞ "Écran d'affichage des informations" (page 2-8).

Pour plus de détails concernant le passage entre les modes de vue cartographique en 2D et en 3D, reportez-vous à

☞ "Réglages de la carte pour l'écran cartographique" (page 3-5).

### VUE EN TROIS DIMENSIONS (3D)



NC00001

La carte en 3D affiche une vue depuis une perspective élevée. En vue 3D, il est facile d'avoir un point de vue d'ensemble de l'itinéraire car le système affiche une vue panoramique sur un périmètre plus grand.

La carte en 3D apparaît toujours avec la direction actuelle du véhicule orientée vers le haut.

## DEPLACEMENT D'UNE CARTE

### 3 Réglages de la carte



NC00001

Le mode de défilement de la carte est automatiquement activé (2D, nord en haut) en appuyant au centre de la carte. Pour faire défiler la carte, touchez-la et déplacez votre doigt dans la direction souhaitée. Si vous retirez votre doigt puis que vous touchez la carte à nouveau, un repère s'affiche à l'endroit où vous avez touché la carte, et la position est indiquée, si possible.

1. Touchez l'écran.
2. Déplacez votre doigt dans la direction de votre choix pour faire défiler.

La carte continue à défiler tant que vous touchez l'écran.



#### INFO :

- Si vous touchez la carte alors qu'elle est en 3D, la vue en 2D est automatiquement affichée, et la carte est orientée vers le nord.

## ÉCRAN DU MENU D'OPTIONS CARTOGRAPHIQUES

Une fois la recherche sur la carte terminée, la vue originale de la carte est à nouveau affichée.

- Si l'emplacement n'est pas reconnu par le système, les coordonnées correspondant au point de repère s'affichent.

3. Tournez la commande de défilement dans le sens des aiguilles d'une montre ou dans le sens inverse pour zoomer vers l'avant ou vers l'arrière pendant le défilement de la carte.

4. Touchez l'écran à nouveau pour régler la position.

5. Si vous retirez votre doigt puis que vous touchez la carte à nouveau, un repère s'affiche au niveau de la position définie.

6. Appuyez sur [Menu] pour faire de l'emplacement repéré la destination ou pour enregistrer cet emplacement dans le carnet d'adresses.

### RETOUR A L'EMPLACEMENT ACTUEL DU VEHICULE

L'écran cartographique de base indique la position actuelle du véhicule. L'emplacement actuel peut être affiché à nouveau après que la carte a été déplacée ou qu'un écran de menu ou de guidage a été affiché.

Appuyez sur MAP (ou sur la touche  $\rightarrow$ ) pour afficher la position actuelle du véhicule sur la carte à nouveau.

L'écran du menu d'options cartographiques vous permet :

- d'enregistrer la position actuelle et des informations relatives à la position ou à la destination, afin de les retrouver plus tard grâce au carnet d'adresses.
- de modifier les réglages de la carte.

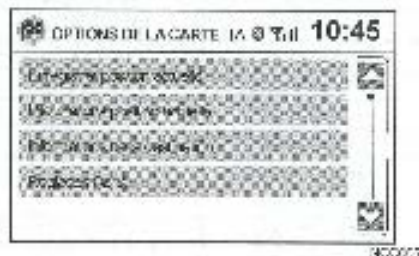

1. Appuyez sur [Menu], sur l'écran de navigation.
2. Les options suivantes sont disponibles :

- [Enregistrer position actuelle]

Si vous sélectionnez cette option, effectuez la procédure en commençant par l'étape 4.

- [Informations position actuelle]

Permet d'afficher la position actuelle du véhicule, à la manière d'un GPS, ainsi que le nom de la route, de la ville et le nombre de satellites pouvant être reçus.

- [Informations de la destination]

Permet d'afficher les informations relatives à la destination, comme le nom de la route et de la ville.

- [Réglages carte]

 "Réglages de la carte pour l'écran cartographique" (page 3-5)

3. Appuyez sur [Enregis.] lors de la sélection de [Informations position actuelle] ou [Informations de la destination] ou appuyez sur la touche  $\rightarrow$  pour revenir à l'écran de navigation.

4. Tapez le nom de l'emplacement à l'aide du clavier de l'écran tactile.

5. Appuyez sur [OK] pour enregistrer l'emplacement et revenir à l'écran cartographique de guidage d'itinéraire.



NO0010

Lorsque vous effectuez un zoom avant ou arrière, une barre s'affiche au bas de l'écran avec des informations spécifiques relatives à l'échelle utilisée actuellement.

Pour visualiser la carte de manière plus détaillée (zoom avant), tournez la commande de défilement dans le sens des aiguilles d'une montre.

Pour visualiser une zone plus large (zoom arrière), tournez la commande de défilement dans le sens inverse des aiguilles d'une montre.

## ECHELLES CARTOGRAPHIQUES DISPONIBLES

Les échelles suivantes sont disponibles en fonction de la vue cartographique :

Vue en 2D	Vue en 3D
par cm (par 1/2 pouce)	par cm (par 1/2 pouce)
50m (50 yds)	50m (50 yds)
100m (100 yds)	100m (100 yds)
200m (200 yds)	200m (200 yds)
500m (500 yds)	500m (500 yds)
1 km (0,5 miles)	1 km (0,5 miles)
2 km (1 mile)	2 km (1 mile)
3 km (2,5 miles)	—
10 km (5 miles)	—
20 km (10 miles)	—
50 km (25 miles)	—
100 km (50 miles)	—
200 km (100 miles)	—
500 km (250 miles)	—

Le système NISSAN Connect utilise les icônes standard suivantes pour indiquer la présence de certaines infrastructures.

	Hôtel/Motel
	Restaurant
	Stationnement
	Station-services

## REGLAGES DE LA CARTE POUR L'ECRAN CARTOGRAPHIQUE

D'autres réglages sont disponibles pour l'écran cartographique, comme modifier la vue ou l'orientation de la carte.

1. Appuyez sur la touche **SETUP**.
2. Appuyez sur **[Navigation]** sur l'écran de menu **[PARAMETRES]**.

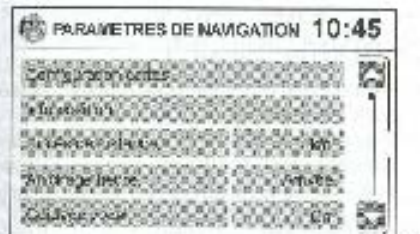

FIG.109

3. Appuyez sur la touche **[Configuration cartes]**.

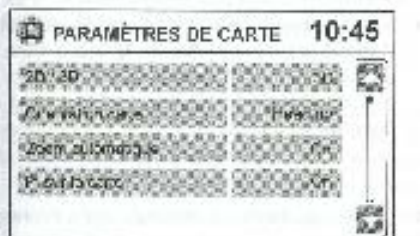

FIG.110

Le système affiche alors les options de réglage de la carte suivantes :

- **[2D] ou [3D]**  
Appuyez sur **[2D ou 3D]** pour passer de la vue cartographique en mode 2D à la vue en mode 3D.
- **[Orientation carte]**  
Appuyez sur **[Orientation carte]** ; l'affichage passe à **[Marche]** ou **[Nord]**. Lors de la sélection de **[Marche]**, l'écran affiche la carte dans le sens de déplacement du véhicule. Lors de la sélection de **[Nord]**, le haut de la carte correspond toujours au nord.  
  
Lorsque la vue en 3D est sélectionnée, la carte est toujours affichée dans le sens de déplacement du véhicule **[Marche]**.

- **[Zoom automatique]**  
Appuyez sur cette touche pour basculer entre zoom automatique **[ON]** et zoom automatique **[OFF]**. Le zoom automatique ajuste automatiquement le niveau de zoom sur la carte en fonction de la vitesse et de la position du véhicule.
- **[PO sur la carte]**  
Appuyez sur cet élément pour afficher les PO (points d'intérêt) sur la carte.
- **[Données carte]**  
Appuyez sur **[Données carte]** pour afficher la version de la carte actuellement installée dans le système.

Pour mettre la carte à jour, reportez-vous à **FIG. 127** 'Comment commencer les mises à jour des données cartographiques' (page 3-6).

4. Appuyez sur la touche **⇒** pour revenir à l'écran précédent.

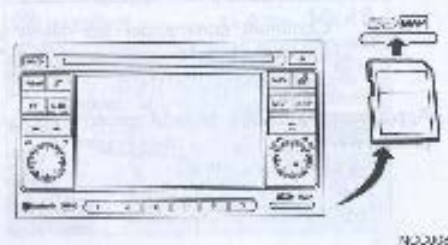

Le logement de carte SD est situé à l'avant de l'unité.



#### INFO :

Seule la carte SD, comportant des données cartographiques spécifiquement destinées à une utilisation avec le système de navigation du véhicule, peut être lue. Le système ne peut pas lire d'autres cartes SD. La carte SD est spécialement créée pour le système NISSAN Connect et ne peut pas être utilisée sur un PC ou un autre dispositif.

#### COMMENT UTILISER LA CARTE SD

Lors de l'utilisation de la carte SD, conformez-vous aux instructions suivantes :



#### PRECAUTION :

- Manipulez la carte SD avec soin. Ne touchez jamais les zones de contact métalliques.

- N'utilisez pas de produits de nettoyage conventionnels, d'essence, de diluant ou de spray antistatique.
- Si vous devez nettoyer la carte SD, utilisez un chiffon doux.
- Ne tentez jamais d'utiliser la carte SD si elle est fendue, déformée ou si elle a été réparée à l'aide de ruban adhésif. Cela pourrait endommager le système.
- Ne pliez pas la carte SD. N'utilisez pas la carte SD si elle est pliée ou fendue.
- Ne collez aucune étiquette et n'écrivez rien sur les surfaces.
- Manipulez la carte SD avec soin pour éviter toute contamination ou endommagement. Dans le cas contraire, les données pourraient ne pas être lues correctement.
- N'exposez pas la carte SD directement à la lumière du soleil, à des températures élevées ou à un taux d'humidité important.

#### REPLACEMENT DE LA CARTE SD

Pour obtenir d'autres cartes SD contenant des données cartographiques, contactez un concessionnaire NISSAN.

#### COMMENT COMMANDER LES MISES A JOUR DES DONNEES CARTOGRAPHIQUES

Pour commander une mise à jour des données cartographiques, contactez un concessionnaire NISSAN.

#### AU SUJET DES DONNEES CARTOGRAPHIQUES

- Les données cartographiques ont été préparées par Blaupunkt/Bosch. Blaupunkt/Bosch a ajouté, traité et numéroté des données basées sur les données numériques cartographiques et routières de Navteq. À cause du temps de production des données cartographiques, il est possible que les routes les plus récentes n'apparaissent pas, et certains noms et routes peuvent différer de ceux présents au moment de l'utilisation de ces données.
- Les données relatives à la régulation de la circulation et à la réglementation utilisées dans les données cartographiques peuvent différer de celles présentes au moment de l'utilisation des données cartographiques. Pendant la conduite, respectez les panneaux de signalisation ainsi que les avertissements routiers en vigueur.
- La reproduction ou la copie du logiciel cartographique est strictement interdite par la loi.





## ATTENTION :

- Le système de navigation ne doit en aucun cas se substituer à votre propre jugement. Aucun itinéraire suggéré par le système de navigation ne doit primer sur les réglementations autoroutières, votre propre jugement ou votre expérience en matière de prudence pendant la conduite. Ne suivez pas l'itinéraire suggéré par le système de navigation si celui-ci vous amène à effectuer une manœuvre dangereuse ou illégale, vous place dans une situation dangereuse ou vous entraîne dans des zones que vous jugez dangereuses.
- Les conseils donnés par le système de navigation ne sont que des suggestions. Il est possible que le système de navigation situe le véhicule à un emplacement incorrect, qu'il ne suggère pas l'itinéraire le plus court, ou qu'il ne vous amène pas à la destination souhaitée. Dans de tels cas, fiez-vous à votre propre jugement, en prenant en compte les conditions de circulation du moment.
- N'utilisez pas le système de navigation pour localiser des services d'urgence. La base de données ne contient pas de liste complète des services d'urgence, tels que les commissariats, les casernes de pompiers, les hôpitaux ou les cliniques d'urgence. Faites preuve de bon sens et demandez votre route dans de telles situations.

- En tant que conducteur, vous êtes le seul à pouvoir assurer une conduite en toute sécurité.
  - Afin d'éviter tout accident, ne réglez pas le système pendant la conduite.
  - Afin d'éviter tout accident, réglez le système uniquement lorsque le véhicule est à l'arrêt dans un endroit sûr et que le frein de stationnement est serré.
  - Afin d'éviter tout accident ou infraction au code de la route, gardez à l'esprit que les conditions réelles de circulation et le code de la route priment toujours sur les informations données par le système de navigation.
  - Les données peuvent avoir changé au fil du temps, en fonction des circonstances ou des sources d'information utilisées. Le logiciel peut donc contenir des données erronées ou incomplètes. Pendant la conduite, veuillez vous conformer à tout moment aux conditions de circulation et aux réglementations actuelles.
  - Lorsque les conditions de circulation et les réglementations autoroutières diffèrent des informations données par le système de navigation, respectez la circulation et les réglementations.
  - Les moments passés à regarder l'écran pendant la conduite doivent être réduits au strict minimum.

Le système de navigation ne fournit en aucun cas des informations sur : la circulation et les réglementations autoroutières, les aspects techniques du véhicule comme le poids, la hauteur, la largeur, la charge et les limitations de vitesse, l'état des routes comme la pente, le pourcentage de déclivité, les conditions de surface, les obstacles, la hauteur et la largeur des ponts et tunnels, et tout autre élément relatif aux conditions actuelles de conduite et à l'état de la route. Fiez-vous toujours à votre propre jugement lors de la conduite du véhicule, et prenez en compte les conditions actuelles de conduite.

Les marques utilisées dans ce produit pour identifier des lieux ou des bureaux d'affaires sont des marques déposées par leurs propriétaires respectifs. Leur utilisation ne constitue aucune forme de publicité, d'approbation ou de recommandation des produits de ces entreprises.

## CONDITIONS RELATIVES À L'UTILISATEUR FINAL

Les données sont fournies pour un usage uniquement personnel et interne, pas pour la revente. Elles sont protégées par des droits d'auteur et sont sujettes aux conditions suivantes, acceptées par l'utilisateur et par Blaupunkt/Bosch, Navteq et leurs concédants de licence (incluant leurs fournisseurs).

### Conditions

Usage personnel uniquement :

L'utilisateur accepte d'utiliser ces données en association avec les produits automobiles NISSAN pour un usage strictement personnel et non commercial.

quel il est autorisé, et en aucun cas pour des bureaux de service, des exploitations partagées ou d'autres fonctions similaires. En fonction de cela et en tenant compte des restrictions indiquées dans les paragraphes suivants, vous pouvez copier des données uniquement en cas de nécessité et pour votre usage personnel et les sauvegarder, à condition de ne pas effacer les informations relatives aux droits d'auteur et de ne pas modifier les données d'une quelconque manière. L'utilisateur accepte de ne pas reproduire, copier, modifier, décompiler, désassembler ou changer par ingénierie inverse toute partie de ces données, et de ne pas les transférer ou distribuer, sous quelque forme ou pour quelque raison que cela soit, sauf dans le cadre autorisé par la loi.

#### Restrictions :

Sauf dans le cadre d'une autorisation spécifiquement donnée par Blaupunkt/Bosch et sans restreindre le paragraphe précédent, vous n'êtes pas autorisé à :

- Utiliser ces données en association avec des produits, systèmes ou applications installés, branchés ou en communication avec des véhicules comme des systèmes de navigation, des dispositifs d'acheminement ou de guidage routiers en temps réel, de gestion du parc automobile ou d'autres applications similaires ;
- Utiliser ces données avec ou en communication avec des dispositifs de positionnement, des dispositifs électroniques ou des ordinateurs portables ou sans fil, incluant sans restriction les télé-

phones mobiles, les ordinateurs de poche, les bips, les organiseurs de poche ou les agendas électroniques.



#### ATTENTION :

Les données peuvent avoir changé au fil du temps, en fonction des circonstances ou des sources d'information utilisées, et des erreurs peuvent avoir été commises pendant la collecte des données géographiques. Le logiciel peut donc contenir des données erronées ou incomplètes.

#### Aucune garantie :

Les données sont fournies "en l'état", et vous acceptez de les utiliser à vos risques et périls. Blaupunkt/Bosch et leurs concédants de licence (ainsi que leur fournisseurs) n'offrent aucune garantie d'aucun type, explicite ou implicite, impliquée par la loi, incluant mais non limitée au contenu, à la qualité, à la précision, au caractère exhaustif des données, à leur efficacité, fiabilité, au fait qu'elles soient appropriées et utiles par rapport à une demande particulière, à l'utilisation ou aux résultats obtenus à partir de ces données, ou le fait que les données ou le serveur soient ininterrompus (es) ou qu'elles (il) ne présente(nt) aucune erreur.

#### Clause de non garantie :

Blaupunkt/Bosch ET LEURS CONCEDANTS DE LICENCE (INCLUANT LEURS FOURNISSEURS) REJETTENT TOUTE GARANTIE, EXPLICITE OU IMPLICITE, RELATIVE A LA QUALITE, A LA PER-

FORMANCE OU A LA VALEUR COMMERCIALE POUR UNE RAISON SPECIFIQUE OU UN BUT DE NON INFRACTION.

Certains pays, territoires ou réglementations locales n'autorisent pas certaines exclusions de garantie. Ce qui précède peut alors ne pas s'appliquer à votre cas.

#### Clause de non responsabilité :

Blaupunkt/Bosch ET LEURS CONCEDANTS DE LICENCE (INCLUANT LEURS FOURNISSEURS) NE SONT PAS RESPONSABLES VIS A VIS DE L'UTILISATEUR EN CE QUI CONCERNE TOUTE REVENDICATION, DEMANDE OU ACTION, INDEPENDamment DE LA NATURE DE LA CAUSE DE LA REVENDICATION, DEMANDE OU ACTION RELATIVE A UNE PRETENDUE PERTE, BLESSURE OU A DES DOMMAGES, DIRECTS OU INDIRECTS, POUVANT RESULTER DE L'UTILISATION OU DE LA POSSESSION D'INFORMATIONS, POUR TOUTE PERTE DE PROFIT, DE REVENUS, DE CONTRATS OU D'ECONOMIES, OU TOUT AUTRE DOMMAGE DIRECT, INDIRECT, ACCIDENTEL, SPECIAL OU CONSEUTIF, RESULTANT DE L'UTILISATION OU DE L'INCAPACITE A UTILISER CES INFORMATIONS, OU POUR TOUTE ERREUR DANS LES INFORMATIONS, OU NON RESPECT DE CES CONDITIONS, DANS LE CADRE D'UN CONTRAT, D'UN DELIT OU D'UNE CLAUSE DE GARANTIE, MEME SI Blaupunkt/Bosch OU LEURS CONCEDANTS DE LICENCE ONT ETE AVISES DE LA POSSIBILITE DE TELS DOMMAGES.

Certains pays ou réglementations locales n'autorisent pas certaines exclusions de responsabilité ou opérations visant à limiter les dégâts. Ce qui précède peut alors ne pas s'appliquer à votre cas.

#### Contrôle de l'exportation :

L'utilisateur accepte de n'exporter aucune partie des données fournies ni aucun produit, sauf en cas de conformité avec toutes les licences et demandes d'approbation requises par les lois, règles et réglementations relatives à l'exportation.

#### Totalité de l'accord :

Ces conditions constituent la totalité de l'accord, entre Blaupunkt/Bosch (et leurs concédants de licence, incluant leurs fournisseurs) et l'utilisateur, relatif aux éléments évoqués ci-dessus, et prime sur l'ensemble des accords écrits ou oraux précédemment passés entre les deux parties, dans le cadre de tels sujets.

# 4 Navigation

A propos du guidage d'itinéraire .....	4-2	Recherche d'un parking ou d'une station- service à proximité .....	4-11
Guidage vocal .....	4-2	Recherche de points d'intérêt à proximité .....	4-12
Guidage vocal lors du guidage d'itinéraire .....	4-3	Recherche de points d'intérêt dans une autre ville .....	4-13
Ecran de navigation .....	4-3	Sélection de la destination au moyen de la carte .....	4-15
Fonctionnement de base .....	4-3	Réglage d'une intersection en tant que destination .....	4-16
Éléments de réglage de navigation disponibles .....	4-3	Destinations précédentes .....	4-18
Réglage d'une destination .....	4-4	Points d'intérêt définis par l'utilisateur .....	4-19
Méthodes de réglage de la destination disponibles .....	4-5	Créer vos points d'intérêt .....	4-20
Réglage d'une destination à partir d'une adresse .....	4-5	Ajouter vos points d'intérêt .....	4-21
Réglage d'une destination au moyen du carnet d'adresses .....	4-8	Paramètres du système de navigation .....	4-23
Ajout d'une nouvelle entrée dans le carnet d'adresses .....	4-8	Informations relatives à la position .....	4-23
Réglage d'une entrée du carnet d'adresses en tant que destination .....	4-10	Distance par rapport à un POI d'avertissement .....	4-24
Réglage d'une destination à partir de points d'intérêt .....	4-11	Mode démo .....	4-24
		Fonction RDS-TMC .....	4-24
		Informations RDS-TMC .....	4-25
		Mise à jour des informations routières .....	4-27

## A PROPOS DU GUIDAGE D'ITINÉRAIRE

Une fois l'itinéraire calculé, le guidage vocal démarre automatiquement. Le guidage d'itinéraire est proposé au moyen d'instructions vocales et visuelles. Lors du guidage d'itinéraire, le système vous indique les manœuvres à effectuer au moyen du guidage visuel et du guidage vocal.



### PRECAUTION :

- Les guidages vocal et visuel du système de navigation sont proposés uniquement à titre de référence. Le contenu du guidage peut se révéler inadéquat dans certaines situations.
- Lorsque suivez un itinéraire suggéré, respectez toutes les règles de circulation (par exemple une route à sens unique).

## GUIDAGE VOCAL



Les messages de guidage vocal indiquent les directions à suivre à l'approche d'intersections lorsqu'un changement de direction est nécessaire.

Pour répéter le guidage vocal, appuyez sur la touche [Voix].

### Guidage vocal activé/désactivé



100000

Pour activer ou désactiver le guidage vocal, procédez de la manière suivante :

- Appuyez sur la touche SETUP.
- Appuyez sur la touche [Navigation] sur l'écran [PARAMETRES].
- Appuyez sur la touche [Guidage vocal] pour la passer sur [On] ou [Off].

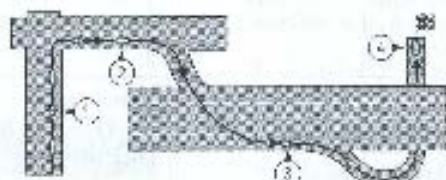

## GUIDAGE VOCAL LORS DU GUIDAGE D'ITINERAIRE

Lorsque vous vous approchez d'une intersection ou d'une destination, le guidage vocal annonce la distance jusqu'au point de manœuvre ainsi que le sens du virage.

Appuyez sur [Voix] sur la partie supérieure gauche de l'écran tactile pour répéter le message de guidage vocal.

Exemples de messages de guidage vocal :

- 1) "Dans environ 400 mètres (un quart de mile), tournez à droite."
- 2) "Dans environ 400 mètres, au rond-point, prenez la première sortie sur la 'M1'."
- 3) "Dans 1,6 kilomètre (environ 1 mile), prenez la deuxième sortie sur votre droite."
- 4) "Vous êtes arrivé, votre destination se trouve sur votre gauche."

## FONCTIONNEMENT DE BASE

1. Appuyez sur la touche NAV. Pour de plus amples informations, reportez-vous à

"Commandes et fonctions" (page 2-2)

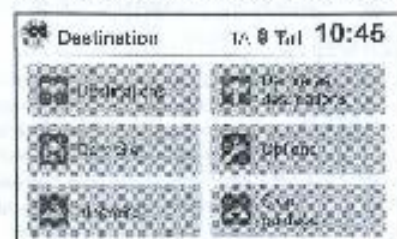

2. Sélectionnez la méthode de réglage de la destination appropriée en appuyant sur l'écran ou en faisant défiler les éléments grâce à la commande de défilement.

## ELEMENTS DE REGLAGE DE NAVIGATION DISPONIBLES

- [Destinations] :

Permet de régler et/ou de sauvegarder une destination. Il existe plusieurs méthodes de réglage de la destination. Pour de plus amples informations, reportez-vous à

"Ecran du menu d'options cartographiques" (page 3-3)

- [Dernières destinations] :

Permet de rechercher une destination parmi les destinations précédentes contenues dans la mémoire de destination.

 "Destinations précédentes" (page 4-18)

- [Domicile] :

L'adresse de votre domicile peut être entrée. Vous pouvez utiliser l'adresse de votre domicile en tant que destination. La procédure à suivre pour entrer l'adresse de votre domicile est la même que celle pour entrer une autre adresse. Pour de plus amples informations, reportez-vous à

 "Réglage d'une destination à partir d'une adresse" (page 4-5)

- [Options] :

Permet de modifier les réglages utilisés par le système pour calculer l'itinéraire. Les options de guidage dynamique, de mode d'itinéraire (court) (court), (rapide) (rapide) ou (éco) (économique), ou permettant d'éviter les autoroutes et d'emprunter des routes à péage peuvent être sélectionnées ici. Pour de plus amples informations, reportez-vous à

 "Ecran du menu d'options cartographiques" (page 3-3)

- [Itinéraires]

Une liste de manœuvres est disponible. Si vous appuyez sur [Itinéraire] ou que vous sélectionnez cette option, la liste s'affiche.

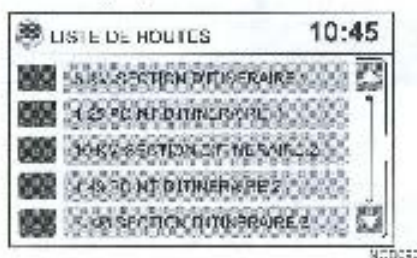

NDC103

- [Stop guidage]

Appuyez sur [Stop guidage] ou sélectionnez cette option pour annuler le guidage vers la destination actuellement réglée.



## REMARQUE :

Si le guidage d'itinéraire n'est pas activé, [Itinéraire] et [Stop guidage] ne peuvent pas être sélectionnés.

Il existe plusieurs méthodes de réglage de la destination.

Sur l'écran de navigation, appuyez sur [Destinations].

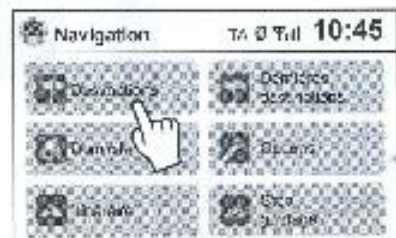

NDC103

Les différentes méthodes de réglage d'une destination s'affichent :

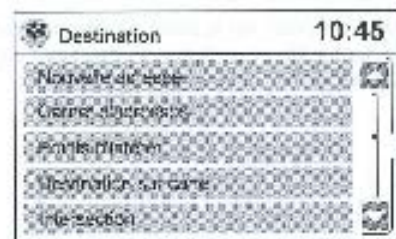

NDC103

Lorsque le guidage d'itinéraire est activé, il vous est possible de choisir comment utiliser la nouvelle destination :



ML006

- [Destination intermédiaire] signifie que la destination actuellement réglée est conservée et que la nouvelle destination est ajoutée en tant que destination intermédiaire. Une seule destination intermédiaire peut être ajoutée.

- [Nouvelle destination] annule l'itinéraire actuel et permet de régler une nouvelle destination.

Lorsque le guidage d'itinéraire n'est pas activé, le système indique uniquement les méthodes de réglage de la destination disponibles.

## METHODES DE REGLAGE DE LA DESTINATION DISPONIBLES

• [Nouvelle adresse] :

☞ "Réglage d'une destination à partir d'une adresse" (page 4-5)

• [Carnet d'adresses] :

☞ "Réglage d'une destination au moyen du carnet d'adresses" (page 4-6)

• [Points d'intérêt] :

☞ "Réglage d'une destination à partir de points d'intérêt" (page 4-11)

• [Destination sur carte] :

☞ "Sélection de la destination au moyen de la carte" (page 4-15)

• [Intersection] :

☞ "Réglage d'une intersection en tant que destination" (page 4-16)

Pour régler une adresse en tant que destination, procédez comme suit :



ML006

1. Appuyez sur [Pays]

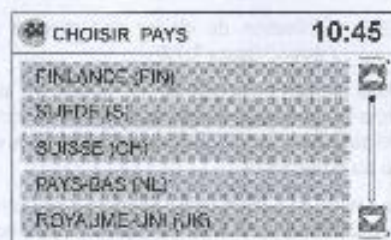

ML006

La liste des pays disponibles s'affiche. Faites défiler vers le haut ou vers le bas et sélectionnez le pays de votre choix. L'écran [ENTRER ADRESSE] apparaît et le pays sélectionné s'affiche.

2. Appuyez sur [Ville/CP]





Le clavier s'affiche sur l'écran tactile ; pour de plus amples informations concernant son utilisation, reportez-vous à :

☞ "Utilisation du clavier apparaissant sur l'écran" (page 2-12).

Dans le champ réservé au titre [Ville/CP] situé dans la partie supérieure gauche de l'écran, il est possible d'entrer une partie du nom de la ville ou du code postal.

Le clavier de l'écran tactile est coté d'un correcteur d'orthographe intelligent qui exclut les combinaisons de caractères qui n'existent pas. Le nombre des résultats correspondants est affiché dans la partie supérieure droite de l'écran.

Appuyez sur [OK] pour confirmer la ville ou le code postal en surbrillance.

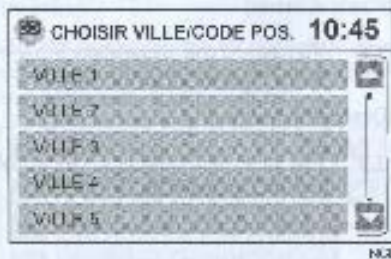

Appuyez sur [Liste], à tout moment pour afficher la liste des villes correspondantes (si vous entrez un code postal, les codes postaux sont indiqués dans la liste). Appuyez sur le nom de la ville recherchée (ou le code postal).

#### INFO :

- Il est possible de n'entrer aucun nom de rue (sautez les étapes 3 et/ou 4). La destination est alors le centre ville, ou peut être réglée en fonction du code postal ou de la rue.
- Il n'est pas nécessaire d'entrer les informations relatives au pays, à la ville ou à la rue à chaque réglage de la destination. Les informations précédemment réglées sont enregistrées pour vous permettre d'y apporter des modifications rapides ou de les réutiliser.

3. Sélectionnez la rue de votre choix.



Le clavier s'affiche sur l'écran tactile (reportez-vous à :

☞ "Commandes et fonctions" (page 2-2)).

Appuyez sur [OK] pour confirmer la sélection de la rue en surbrillance.

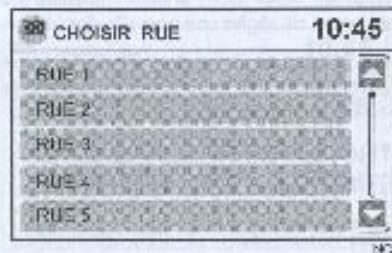

Une liste de rues s'affiche. Appuyez sur la rue de votre choix. L'écran [ENTRER ADRESSE] apparaît. L'écran affiche la rue sélectionnée.

4. Sélectionnez le numéro de l'adresse de votre destination en appuyant sur [N° maison]

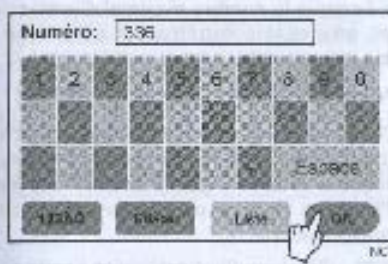

Appuyez sur [OK] pour confirmer le numéro.

Dans certains cas, l'écran affiche la zone dans laquelle se trouve le numéro sélectionné.

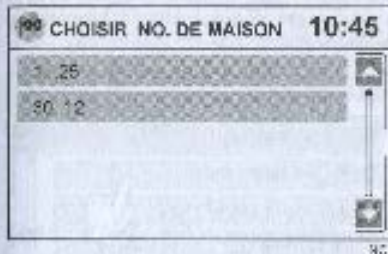

Appuyez sur l'écran pour sélectionner la zone

dans laquelle se trouve le numéro de l'adresse de votre destination. Le numéro de l'adresse ou de la zone apparaît sur l'écran [Sélectionner num. de maison].

5. Appuyez sur [OK] sur l'écran [ENTRER ADRESSE].

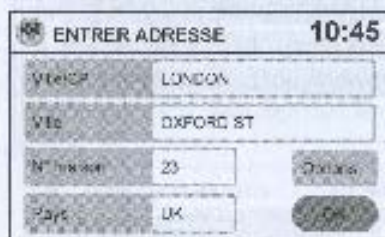

L'itinéraire de la destination d'destination intermédiaire est calculé.



Le système affiche la carte et le guidage d'itinéraire commence.



#### REMARQUE :

Lorsque vous entrez un code postal, certaines étapes sont inutiles et ne peuvent pas être sélectionnées.

## REGLAGE D'UNE DESTINATION AU MOYEN DU CARNET D'ADRESSES

Cette option vous permet de régler et d'enregistrer une destination dans le carnet d'adresses et d'utiliser les destinations enregistrées pour calculer un itinéraire.



NC0016

Appuyez sur [Carnet d'adresses]  
Le carnet d'adresses s'affiche.

## AJOUT D'UNE NOUVELLE ENTREE DANS LE CARNET D'ADRESSES

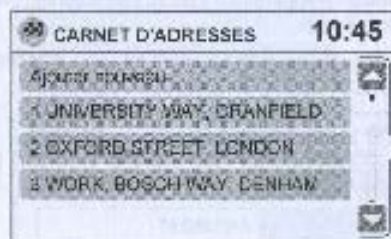

NC0014

Appuyez sur [Ajouter nouveau]

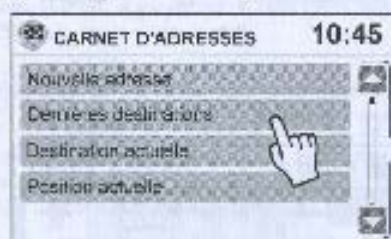

NC0017

Quatre options s'affichent.

## REMARQUE :

Il est possible d'enregistrer jusqu'à 50 destinations. Lorsque le nombre maximal d'entrées est atteint, effacez une entrée avant de pouvoir en ajouter une nouvelle.

- [Nouvelle adresse]

Cette option vous permet de sauvegarder une nouvelle adresse. Il vous est possible de renommer une adresse et/ou de lancer un guidage d'itinéraire. Pour de plus amples informations, reportez-vous à

☞ "Réglage d'une destination à partir d'une adresse" (page 4-5).

- [Dernières destinations]

Cette option vous permet de sauvegarder une destination dans le carnet d'adresses depuis un emplacement enregistré dans la mémoire de destination.

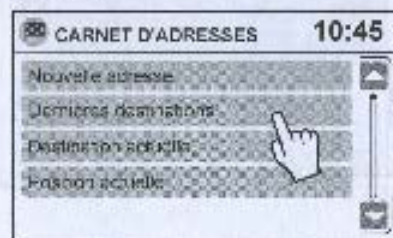

NC0017

Appuyez sur [Dernières destinations]



NOB123

Appuyez sur la destination que vous souhaitez ajouter dans le carnet d'adresses.

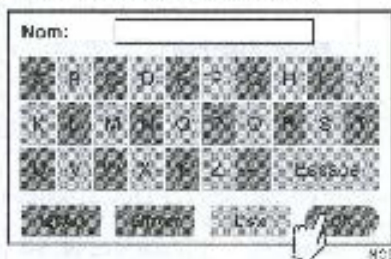

NOB130

Le clavier s'affiche sur l'écran tactile.

Le nom enregistré de la destination sélectionnée peut être modifié à l'aide du clavier affiché sur l'écran tactile. Pour plus d'informations, reportez-vous à

☞ "Commandes et fonctions" (page 2-2).

Appuyez sur [OK].

Le système confirme l'entrée et l'ajoute au carnet d'adresses. Si l'entrée existe déjà, il vous est possible de la renommer.

Pour de plus amples informations concernant la mémoire de destination, reportez-vous à

☞ "Destinations précédentes" (page 4-19).

- [Destination actuelle]

Si le guidage d'itinéraire est activé, il vous est possible d'entrer la destination dans le carnet d'adresses.

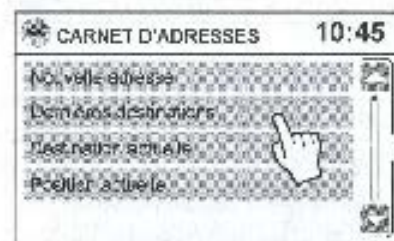

NOB137

Appuyez sur [Destination actuelle]

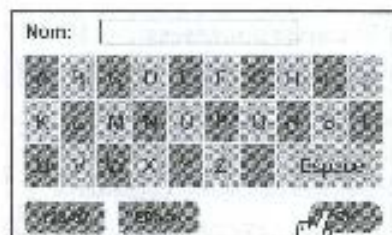

NOB134

Le clavier apparaît sur l'écran tactile et vous permet de modifier le nom de la destination enregistrée selon vos souhaits. Pour de plus amples informations, reportez-vous à

☞ "Commandes et fonctions" (page 2-2).

Appuyez sur [OK].

Le système confirme l'entrée et l'ajoute au carnet d'adresses.

- [Position actuelle]

Cette option vous permet de régler l'emplacement actuel en tant que destination dans le carnet d'adresses.

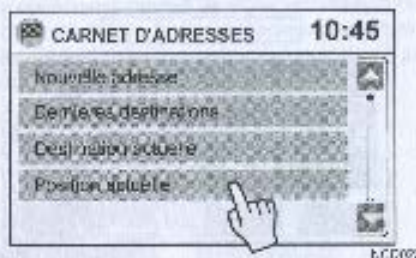

NC0009

Appuyez sur [Position actuelle]

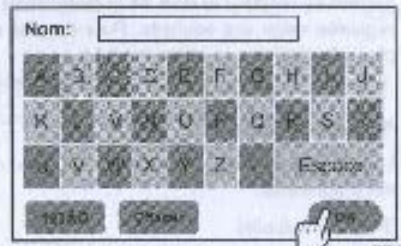

NC0024

Le clavier s'attache sur l'écran tactile et reportez-vous à

135 "Commandes et fonctions" (page 2-5). Sélectionnez un nom puis appuyez sur [OK]. La position actuelle est sauvegardée dans le carnet d'adresses.

### REGLAGE D'UNE ENTREE DU CARNET D'ADRESSES EN TANT QU'UNE DESTINATION



NC0006

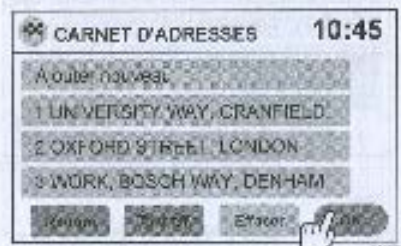

NC0007

Au lieu d'appuyer sur [Ajouter nouveau], vous pouvez sélectionner une adresse enregistrée précédemment, par exemple Rue de l'Université, Paris.

La description détaillée de l'entrée s'affiche.

Vous pouvez renommer ou effacer l'entrée. Il est également possible d'effacer une ou toutes les entrées du carnet d'adresses.

### REMARQUE :

Appuyez sur [Tout Eff.] permet d'effacer la totalité du carnet d'adresses.

Appuyez sur [OK]

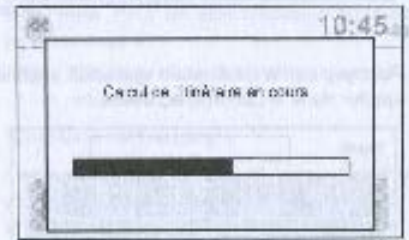

NC0008

Le système calcule l'itinéraire jusqu'à l'adresse.



NC0001

# REGLAGE D'UNE DESTINATION A PARTIR DE POINTS D'INTERET

Les points d'intérêt (POI) sont des emplacements spécifiques, tels que des parkings ou des stations-services, et peuvent être réglés en tant que destinations. Il vous est possible d'ajouter des POI (Mes points d'intérêts). Pour plus d'informations, reportez-vous à

1. Appuyez sur [Points d'intérêt définis par l'utilisateur] (page 4-19).

Ceci vous permet par exemple de localiser le parking ou la station-service le/a plus proche.

Vous pouvez également chercher un restaurant, un atelier, etc. se trouvant à proximité de votre position actuelle, afin que le système calcule l'itinéraire qui vous permettra de vous y rendre.

1. Appuyez sur [Points d'intérêt]

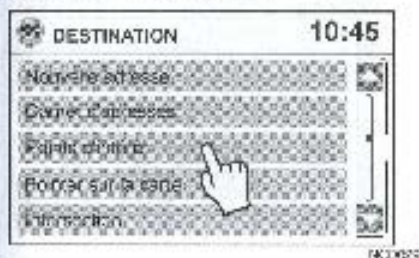

2. Différentes catégories sont disponibles pour la sélection de points d'intérêt :

- [Prochain parking]
- [Prochaine station-service]

- [POI aux alentours]
- [POI dans autre ville]
- [Mes points d'intérêts]

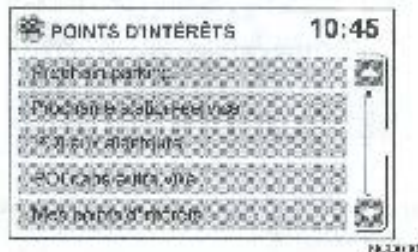

## RECHERCHE D'UN PARKING OU D'UNE STATION-SERVICE A PROXIMITE

1. Appuyez sur [Prochain parking] ou sur [Prochaine station-service].

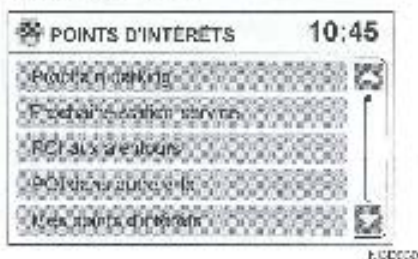

2. Le système recherche les destinations dans un périmètre circulaire autour de la position actuelle.



3. Les parkings/stations-services sont indiqués en fonction de la ligne droite représentant la distance par rapport à la position actuelle. La flèche sur la droite indique la direction dans laquelle se trouve le parking/la station-service.



4. Appuyez sur la destination souhaitée dans la liste.

5. Une description détaillée de la destination est fournie.

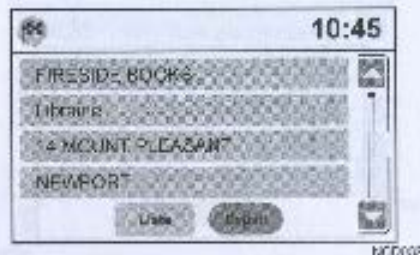

NCD007

Appuyez sur [Liste] pour revenir et choisir une autre destination.

6. Appuyez sur [Départ] afin que le système calcule l'itinéraire jusqu'à la destination.

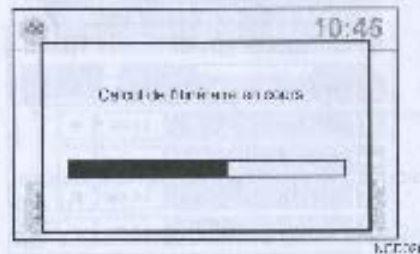

NCD008



NCD009

## RECHERCHE DE POINTS D'INTERET À PROXIMITÉ

1. Appuyez sur [POI aux alentours].



NCD010

2. Le clavier s'affiche sur l'écran tactile. Entrez le nom de l'emplacement où vous souhaitez vous rendre, par exemple Mc Donald's. Pour de plus amples informations, reportez-vous à

☞ "Manipulation de l'écran" (page 6-7)

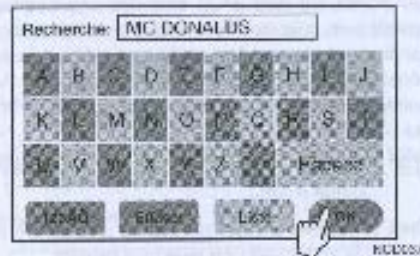

NCD011

3. Appuyez sur [Liste] ou sur [OK] pour chercher. Le système recherche les destinations dans un périmètre circulaire autour de la position actuelle.



NCD016

4. Les destinations sont indiquées en fonction de la distance jusqu'à la position sélectionnée. La flèche située à droite indique la direction dans laquelle se trouve la destination. La distance est indiquée par la ligne droite.



403000

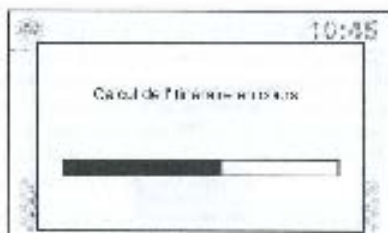

403000

## RECHERCHE DE POINTS D'INTERET DANS UNE AUTRE VILLE

1. Appuyez sur [POI dans autre ville]



403000

2. La liste des pays disponibles est affichée.

Sélectionnez le pays dans lequel se trouve la destination.

3. Le clavier s'affiche sur l'écran tactile. Vous pouvez à présent chercher la ville.

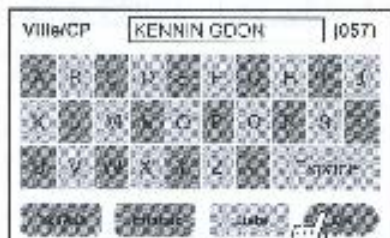

403000

Appuyez sur la destination souhaitée dans la liste.

5. Une description plus détaillée de la destination est indiquée.

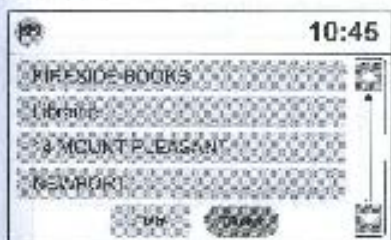

403000

Appuyez sur [Liste] pour revenir et choisir une autre destination.

- Appuyez sur [Départ] afin que le système calcule l'itinéraire de destination.



Entrez la ville ou le code postal.

4. Appuyez sur [OK]

5. Le clavier s'affiche sur l'écran tactile.



Entrez le nom de la destination à laquelle vous souhaitez vous rendre.

6. Appuyez sur [Liste] ou sur [OK] pour chercher.

Le système recherche les destinations dans un périmètre circulaire autour de la position sélectionnée.



7. Les destinations sont indiquées en fonction de la distance jusqu'à la position sélectionnée. La flèche située à droite indique la direction dans laquelle se trouve la destination. La distance est indiquée par une ligne droite.



Appuyez sur la destination souhaitée dans la liste.

8. Une description détaillée de la destination est fournie.

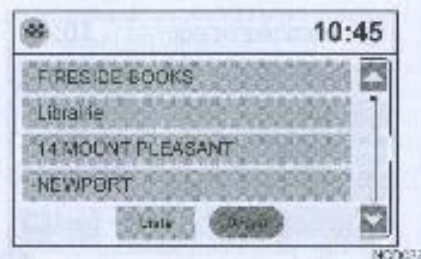

Appuyez sur [Liste] pour revenir et choisir une autre destination.

9. Appuyez sur [Départ] afin que le système calcule l'itinéraire de destination.

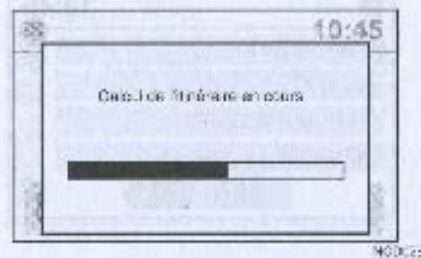

## SELECTION DE LA DESTINATION AU MOYEN DE LA CARTE

Cette méthode vous permet de chercher une destination en faisant défiler la carte, puis de calculer l'itinéraire vers la destination choisie ou d'enregistrer la position dans le carnet d'adresses. Lorsque vous faites défiler la carte, le système règle automatiquement la vue cartographique en 2D, avec le nord situé en haut. Une fois l'opération terminée, le système revient à la vue initiale.

1. Faites défiler la carte en appuyant sur l'écran et en déplaçant la carte selon l'emplacement souhaité afin que la position soit indiquée.



2. Appuyez sur la carte à l'emplacement souhaité.



3. Vous pouvez choisir d'enregistrer dans le carnet d'adresses en appuyant sur [Enregistrer] ou de régler en tant que destination en appuyant sur [Destination].

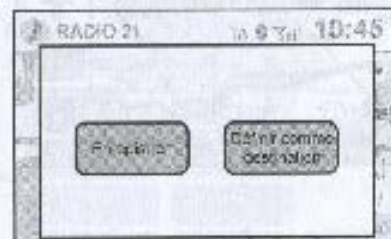

- Appuyez sur [Destination]

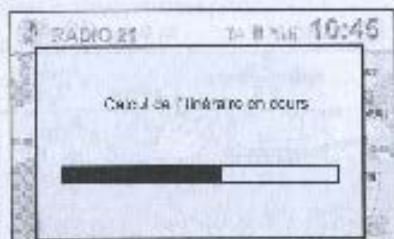

100000

Le guidage d'itinéraire démarre



100000

☞ "Commandes et fonctions" (page 2-2)

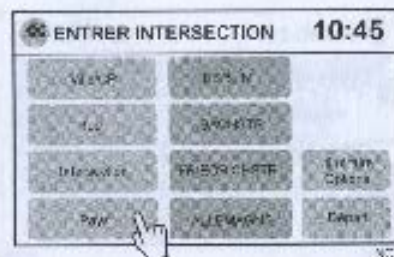

100000

Entrez les réglages en appuyant sur les éléments sur l'écran. Respectez l'ordre suivant :

- 1) [Pays]
  - 2) [Rue/CP]
  - 3) [Rue]
  - 4) [Intersection].
1. Appuyez sur [Pays]

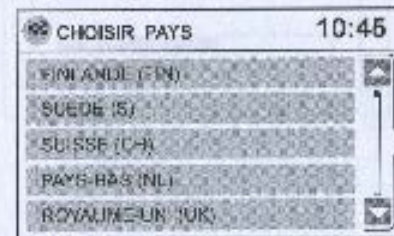

100000

- Appuyez sur [Enregistrer]
  - Le clavier s'affiche sur l'écran tactile : vous pouvez entrer un nom ou l'enregistrer dans le carnet d'adresses.
- Pour de plus amples informations, reportez-vous à

La liste des pays disponibles s'affiche. Faites défiler vers le haut ou vers le bas et sélectionnez le pays de votre choix.

2. Appuyez sur [Ville/CP].



Le clavier s'affiche sur l'écran tactile. Pour de plus amples informations concernant son utilisation, reportez-vous à

135 "Utilisation du clavier apparaissant sur l'écran" (page 2-12)

[Ville/CP] est indiqué dans le coin supérieur gauche.

Il est possible d'entrer seulement une partie du nom de la ville ou du code postal.

Le clavier est doté d'un correcteur d'orthographe intelligent qui exclut les combinaisons de caractères qui n'existent pas. Le nombre des résultats correspondants est affiché dans la partie supérieure droite de l'écran.

Appuyez sur [OK].

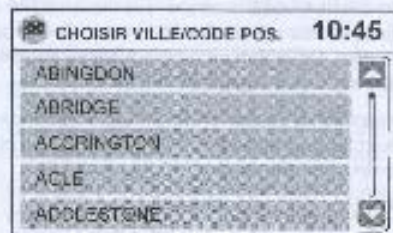

Appuyez sur [Liste] à tout moment pour afficher la liste des villes restantes (lorsque vous entrez un code postal, la liste affiche les codes postaux). Appuyez sur la ville souhaitée (code postal).

3. Appuyez sur [Rue].



Le clavier s'affiche sur l'écran tactile. Pour de

plus amples informations concernant son utilisation, reportez-vous à

135 "Utilisation du clavier apparaissant sur l'écran" (page 2-12)

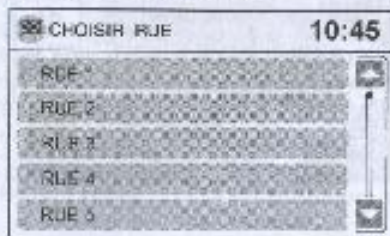

Appuyez sur la rue de votre choix.

Appuyez sur [Intersection].

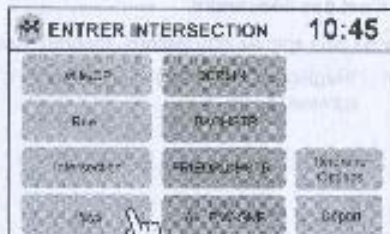

Suivez la même procédure que celle décrite à l'étape 3, [Rue].

4. Appuyez sur [Départ].

## DESTINATIONS PRECEDENTES

L'itinéraire pour rejoindre l'intersection est calculé.



VC1901

### REMARQUE :

Lorsque vous entrez un code postal, certaines étapes sont inutiles et ne peuvent pas être sélectionnées. Par exemple, la sélection du nom de la rue n'est pas nécessaire.

Pour de plus amples informations, reportez-vous à

☞ "Réglage d'une destination à partir d'une adresse" (page 4-5)

Cette section vous explique comment régler des destinations sans avoir à entrer l'adresse complète à nouveau. Un maximum de 50 destinations précédentes est automatiquement mémorisé.

Si le nombre des destinations précédentes dépasse 50, les plus anciennes sont effacées de la liste et les nouvelles sont ajoutées.

1. Appuyez sur la touche NAV.



VC1901

2. Appuyez sur [Dernières destinations].
3. La liste des destinations précédentes est affichée.



VC1901

Appuyez sur l'une des entrées affichées, puis sur [OK] pour lancer le guidage d'itinéraire. À ce stade, vous pouvez également choisir les destinations précédentes à l'aide des touches situées au bas de l'écran tactile.

### REMARQUE :

Il est impossible de retrouver des destinations ayant été effacées.

- [Supprimer]

La destination sélectionnée est effacée de la mémoire de destination.

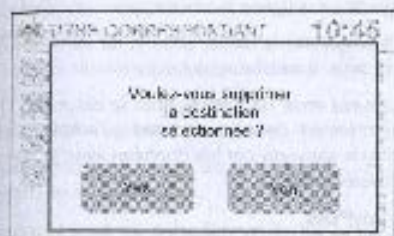

NCC008

Appuyez sur [Oui] pour confirmer l'effacement de la destination, ou sur [Non] pour interrompre l'opération.

#### [Tout eff.]

Toutes les destinations précédentes sont effacées de manière permanente de la mémoire de destination.

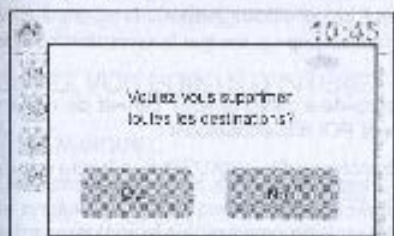

NCC008

Appuyez sur [Oui] pour confirmer l'effacement de toutes les destinations ou sur [Non] pour interrompre l'opération.

#### • [Enregistrer]

La destination est enregistrée en tant que nouvelle adresse dans le carnet d'adresses.

Le clavier s'affiche sur l'écran tactile ; vous pouvez alors sauvegarder la destination dans le carnet d'adresses. Pour plus d'informations, reportez-vous à

☞ "Régulation d'une destination à partir d'une adresse" (page 4-5).

Lorsque la destination existe déjà dans le carnet d'adresses, vous pouvez choisir de [Supprimer] ou de [Renommer] l'entrée.

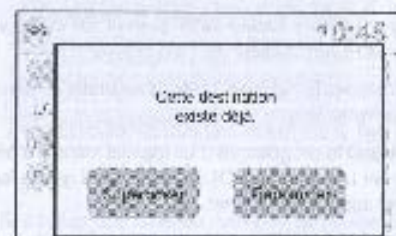

NCC008

Le système envoie alors une confirmation et l'entrée est indiquée dans le carnet d'adresses. Appuyez sur la touche de retour  $\leftarrow$  vous permet de revenir à l'écran [DERNIERES DESTINATIONS].

Un point d'intérêt (POI) est un emplacement spécifique présentant un intérêt particulier, tel qu'une station-service ou une banque. Le POI consiste en une valeur indiquant la longitude, une valeur indiquant la latitude, et un nom.

Des POI supplémentaires peuvent être ajoutés au système (par le biais du port USB ou de la prise audio AUX). Pour de plus amples informations, reportez-vous au manuel du conducteur de votre véhicule.)

Les POI peuvent constituer une destination ou être réglés pour activer des POI d'avertissement, dans des zones dangereuses par exemple.



## CREEZ VOS POINTS D'INTERET

	1	2	3	4	5	6	7
1	12.3456789	98.7654321	12345678901234567890				
2							
3							
4							
5							
6							
7							

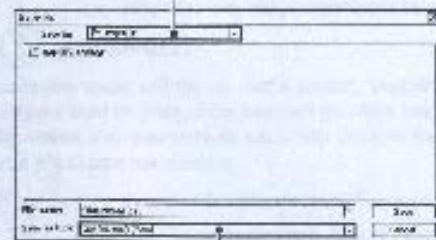

Exemple de logiciel

1. Longitude
2. Latitude
3. Nom
4. Emplacement/Dossier à sauvegarder
5. Nom du fichier

Les données POI peuvent être téléchargées sur internet ou créées grâce à un simple logiciel éditeur de texte au format CSV.

2 types de données POI sont supportés. Ils sont traités de manière différente par le système.

- 1) Les POI définis par l'utilisateur et qui constituent une destination dans le système de guidage d'itinéraire
- 2) Les POI d'avertissement (par exemple avertissement de zone dangereuse), pour lesquels le système affiche une fenêtre pop-up lorsque le véhicule s'en approche.

### POI définis par l'utilisateur

Les POI définis par l'utilisateur peuvent constituer une destination.

La procédure suivante vous permet de créer vos propres POI d'utilisateur :

1. Branchez le dispositif USB de mémoire de masse sur votre PC.
2. Utilisez le programme d'un logiciel standard pour créer une liste de POI. Assurez-vous que le logiciel supporte le format csv.
3. Dans la première colonne, entrez la valeur de longitude de la position du POI.
4. Dans la deuxième colonne, entrez la valeur de la latitude de la position du POI.
5. Dans la troisième colonne, entrez le nom de la position.

6. Ajoutez des lignes si nécessaire.
7. Sauvegardez le fichier sous la forme : csv (par exemple mondestaqueuse.csv).
8. Assurez-vous de sélectionner le dispositif USB de mémoire de masse en tant qu'emplacement, afin de sauvegarder les données avec le nom de dossier exact

### f:\myPOIs

lorsque f:\ se trouve dans le dossier source du dossier il USB de mémoire de masse, il peut être représenté par une autre lettre.

9. Branchez le dispositif USB de mémoire de masse sur la prise audio AUX de votre véhicule. Pour de plus amples informations, reportez-vous au manuel du conducteur de votre véhicule.

### POI d'avertissement

Pour les POI d'avertissement (par exemple avertissement de zone dangereuse), le système affiche une fenêtre pop-up lorsque le véhicule s'en approche.

La procédure suivante vous permet de créer vos propres POI d'avertissement :

1. Branchez le dispositif USB de mémoire de masse sur votre PC.
2. Utilisez le programme d'un logiciel standard pour créer une liste de POI d'avertissement. Assurez-vous que le logiciel supporte le format csv.
3. Dans la première colonne, entrez la valeur de longitude de la position du POI d'avertissement.

4. Dans la deuxième colonne, entrez la valeur de la latitude de la position du POI.
5. Dans la troisième colonne, entrez le nom de la position.
6. Ajoutez des lignes si nécessaire.
7. Sauvegardez le fichier sous la forme : .csv (par exemple conduite.csv).
8. Assurez-vous de sélectionner le dispositif USB de mémoire de masse en tant qu'emplacement, afin de sauvegarder les données avec le nom de dossier exact

f:\myPOIs\myPOIWarnings

lorsque f:\ se trouve dans le dossier source du dispositif USB de mémoire de masse, il peut être représenté par une autre lettre.

9. Branchez le dispositif USB de mémoire de masse sur la prise audio. Pour de plus amples informations, reportez-vous au manuel du conducteur de votre véhicule.

## AJOUTEZ VOS POINTS D'INTERET

### ! REMARQUE :

- Les données des POI sont transférées dans le système par un dispositif USB de mémoire de masse (par exemple carte mémoire flash USB) et enregistrées dans la mémoire interne du système.

- Les POI ne peuvent pas être enregistrés sur la carte SD ; cette dernière est réservée aux données cartographiques uniquement.
- Les POI définis par l'utilisateur ne sont pas indiqués sur la représentation de la carte.
- Lorsqu'aucune donnée POI n'est disponible sur le dispositif USB de mémoire de masse ou que les données POI sont identiques aux données POI de la mémoire interne, le système ne demande aucun transfert de données POI.

1. Appuyez sur [Mes points d'intérêts]



403030

2. Si un dispositif USB de mémoire de masse comportant de nouvelles données de POI est branché, le système demande automatiquement si vous souhaitez transférer les données du POI.

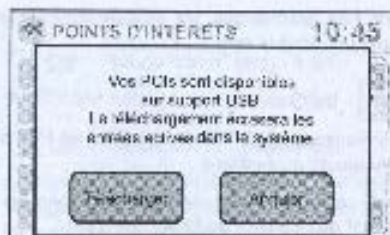

403030

### ! REMARQUE :

Les nouvelles données de POI écrasent les données déjà présentes dans la mémoire interne.

Si vous souhaitez conserver les POI actuels, appuyez sur [Annuler] pour interrompre la procédure.

3. Appuyez sur [Télécharger]

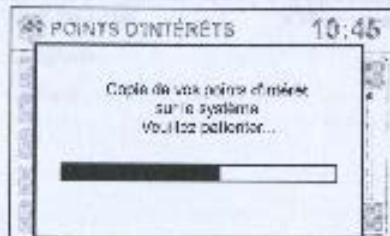

403030



Une fois téléchargés, les POI disponibles sont indiqués dans la liste.



#### INFO :

Un maximum de 8 MB de données de POI peut être ajouté au système.

- Des catégories sont indiquées en fonction du format des fichiers de POI

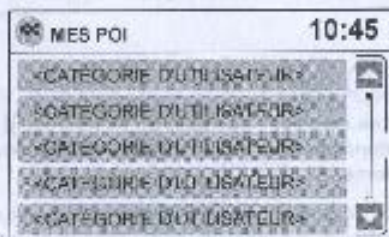

NCC076

- Faites défiler la liste et sélectionnez une catégorie ou un POI



© 2008 Garmin Ltd. Tous droits réservés.



NCC054

- Appuyez sur un POI



NCC057

- Appuyez sur [Départ]

Le système calcule l'itinéraire vers la destination soumise (POI)

Une fois la destination soumise, appuyez sur [Départ] pour commencer la navigation.

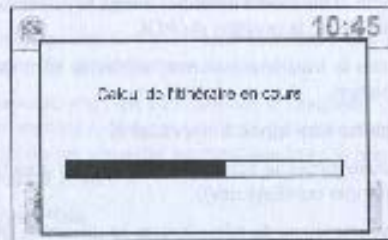

NCC059



NCC051

# PARAMETRES DU SYSTEME DE NAVIGATION

Le guidage d'itinéraire peut être personnalisé selon vos préférences.



M/F SETUP



RC-000

1. Appuyez sur la touche SETUP (V).
2. Appuyez sur [Navigation] sur l'écran de menu [PARAMÈTRES].
3. Appuyez sur l'élément de votre choix sur l'écran [PARAMÈTRES DE NAVIGATION]. Si certains éléments ne sont pas visibles sur l'écran, utilisez :
  - La commande de défilement pour faire défiler les éléments sur l'écran, puis appuyez sur la commande de défilement pour sélectionner l'élément.
  - Les touches vers le haut (▲) ou vers le bas (▼) pour faire défiler les éléments un par un.
  - La barre de défilement verticale en faisant glisser votre doigt vers le haut/bas.

Les réglages suivants sont disponibles :

- [Configuration cartes]
  - ↳ "Réglages de la carte pour l'écran cartographique" (page 8-3).
- [Info position]
  - ↳ "Informations relatives à la position" (page 4-23).
- [Unités de distance]
  - ↳ "Unités de distance" (page 7-2).
- [Affichage heures]
  - ↳ "Réglage de la montre" (page 7-4).
- [Guidage vocal]
  - ↳ "À propos du guidage d'itinéraire" (page 4-2).
- [Avertissement POI]
  - ↳ "POI d'avertissement" (page 4-20).
- [Distance avertissement POI]
  - ↳ "Distance par rapport à un POI d'avertissement" (page 4-24).
- [Enlever POI personnel du système]
  - ↳ "Ajoutez vos points d'intérêt" (page 4-21).

- [Mode Démo]
  - ↳ "Mode démo" (page 4-24).
- [Définir départ pour la démo]
  - ↳ "Mode démo" (page 4-24).

4. Appuyez sur l'élément de votre choix et ajustez le réglage (utilisez la commande de défilement pour faire défiler les éléments sur l'écran, puis appuyez sur la commande de défilement pour sélectionner un élément).
5. Appuyez sur la touche ↵ (retour) pour revenir à l'écran précédent ou sur la touche NAV pour revenir à la carte indiquant l'emplacement actuel.

## INFORMATIONS RELATIVES À LA POSITION

Utilisez ce réglage pour afficher des informations détaillées concernant votre position actuelle.

Les valeurs suivantes peuvent être vérifiées :

- Nom de la rue
- Longitude
- Latitude

### DISTANCE PAR RAPPORT A UN POI D'AVERTISSEMENT

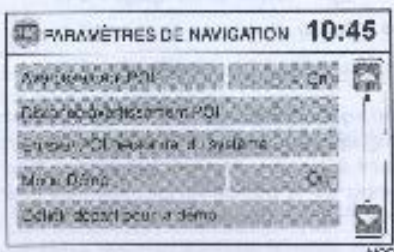

MS0881

Les POI d'avertissement (par exemple avertissement de zone dangereuse) sont des messages d'avertissement apparaissant à l'approche d'un POI.

La [Distance avertissement POI] entre l'emplacement du POI et l'emplacement actuel du véhicule peut être réglée. Le message de POI d'avertissement apparaît plus tôt si vous réglez une distance plus longue, ou plus tard si vous réglez une distance plus courte.

Pour de plus amples détails, reportez-vous à

☞ "POI d'avertissement" (page 4-20).

### MODE DEMO

Le mode démo vous permet de planifier votre voyage tout en restant chez vous, et vous donne une vue d'ensemble de l'itinéraire et du temps de trajet requis.

Le mode démo nécessite un emplacement de départ, qui peut être différent de votre position actuelle et être modifié grâce à l'option [Régler lieu départ démo], et une destination.

Activez le [Mode démo] en le positionnant sur [On], puis utilisez l'une des méthodes décrites pour régler une destination, reportez-vous à

☞ "Réglage d'une destination" (page 4-4).

Le guidage d'itinéraire est à présent simulé. Pour activer le guidage d'itinéraire normal, désactivez le [Mode démo] en le positionnant sur [Off].

Le système NISSAN Connect reçoit les informations routières du système RDS-TMC (Système de données radio - Canal d'informations routières). Ces informations sont diffusées au moyen du signal de radio FM afin de vous informer au sujet des accidents de la circulation. En fonction des ces informations, le système de navigation peut calculer un autre itinéraire vers votre destination. Lors de la réception des informations routières, le système propose d'autres itinéraires lorsque cela semble opportun. La diffusion RDS-TMC est fournie par un deuxième synchroiseur FM afin que vous puissiez écouter la station de radio sur laquelle votre radio est réglée lors de la réception des informations routières RDS-TMC.

### INFO :

Dans certains pays, les services d'informations TMC étendus provenant du fournisseur TMC ne sont pas disponibles pour ce système ou ne sont pas disponibles du tout.

## INFORMATIONS RDS-TMC



NISSAN

Lorsque le système NISSAN Connect reçoit des informations relatives à un incident de la circulation et que le véhicule se trouve dans la zone ou sur le trajet de l'incident, une fenêtre fournissant des détails sur l'incident de la circulation et suggérant un autre itinéraire apparaît sur l'écran.

Les icônes info trafic suivantes sont utilisées :

-  : Accident
-  : Route fermée
-  : Vents de travers
-  : Danger
-  : Brouillard
-  : Informations
-  : Route rétrécie
-  : Travaux routiers
-  : Route glissante
-  : Embouteillage
-  : Route accidentée
-  : Météo (neige)

## Visualisation des informations RDS-TMC

- Appuyez sur la touche  (informations routières).
- Les éléments suivants peuvent être sélectionnés :

- [TA]

Appuyez sur la touche [TA] sur l'écran pour activer ou désactiver le mode d'informations routières (TA). Si le mode TA est désactivé, le système ne reçoit aucune annonce vocale d'informations routières.

Pour plus de détails, reportez-vous à

 "Informations routières (TA)" (page 5-8)

- [Eviter]

Pour plus de détails, reportez-vous à

 "Eviter une route" (page 4-26).

- [Sur l'in.]

Cet élément est uniquement disponible lorsqu'une destination est réglée.

Tous les incidents de circulation sur l'itinéraire recommandé sont indiqués. Si vous le souhaitez, appuyez sur un élément de la liste pour obtenir plus de détails sur l'incident concerné.

- [Tous]

Tous les incidents de circulation à proximité de la position actuelle du véhicule sont affichés. Si vous le souhaitez, appuyez sur un élément de la liste pour obtenir plus de détails sur l'incident concerné.

Si la liste contient plus d'événements ou de messages que l'écran ne peut contenir, vous pouvez faire défiler les informations en :

- maintenant la pression sur la barre de défilement et en la déplaçant vers le haut ou vers le bas.
- en tournant la commande de défilement.
- en appuyant sur la touche [Suivant] ou [Préc.].

3. Appuyez sur la touche  pour revenir à l'écran précédent ou sur la touche NAV pour revenir à l'écran de navigation.

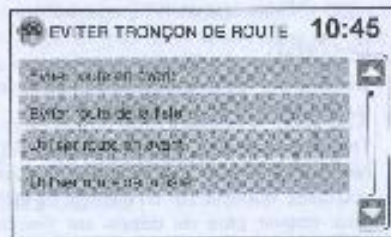

NCB076

## Eviter une route

Une route peut être exclue de l'itinéraire. Le système de navigation calcule alors un nouvel itinéraire.

1. Appuyez sur la touche  (informations routières) et sur la touche [Eviter].
2. Appuyez sur l'élément souhaité sur l'écran.

Les fonctions suivantes peuvent être sélectionnées :

- [Eviter route de la liste]

Sélectionnez cette option pour éviter la route encombrée. Vous pouvez définir la longueur de la route à éviter en calculant à partir de la position actuelle du véhicule.

- [Eviter route dans la liste]

Sélectionnez cette option pour éviter une route de la liste d'itinéraires. Appuyez sur le segment d'itinéraire que vous souhaitez éviter ou sélectionnez deux segments d'itinéraire pour paramétrer un point de départ et un point d'arrivée de la route à éviter.

Après avoir effectué vos modifications d'itinéraire, appuyez sur la touche [Recalcul de l'itinéraire].

- [Utiliser route en avant]

Sélectionnez cette option pour annuler un blocage d'une route existant, défini par la fonction [Bouchon en avant]. Après avoir sélectionné cette option, le système calcule un nouvel itinéraire.

- [Utiliser route de la liste]

Sélectionnez cette option pour annuler un blocage de route existant, défini par la fonction [Eviter route dans la liste]. Après avoir sélectionné cette option, le système calcule un nouvel itinéraire.

5. Une fois le calcul effectué, l'écran cartographique est actualisé avec le nouvel itinéraire s'affiche.



NC0077

## MISE A JOUR DES INFORMATIONS ROUTIERES

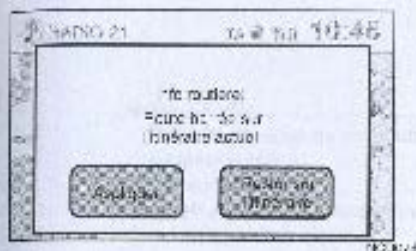

REGARD

1. En cas d'embouteillage ou autre incident de la circulation pour lequel le système reçoit une diffusion TMC, l'un des messages suivants s'affiche sur l'écran :

- [Info routière] : L'incident sur l'itinéraire actuel entraîne un retard d'environ ca. 10 Minutes]
- [Info routière] : La prise en compte dans la planification est recommandée]
- [Info routière] : Barrage de route sur l'itinéraire actuel]

2. Appuyez sur la touche correspondante: [Appliquer] ou [Restez sur l'itinéraire].

- Si vous sélectionnez [Appliquer], le système de navigation calcule un autre itinéraire jus-

qu'à la destination. Si aucun autre itinéraire ne peut être défini, l'itinéraire jusqu'à la destination reste non changé.

- Si vous sélectionnez [Restez sur l'itinéraire], aucun autre itinéraire n'est calculé et l'itinéraire jusqu'à la destination reste non changé.

La station de diffusion d'informations routières peut fournir des informations relatives à des incidents de la circulation qui ont déjà été résolus. Les déviations suggérées en fonction de ces informations n'indiquent pas un dysfonctionnement du système mais sont la conséquence de l'inexactitude des messages d'informations routières utilisés par le système.



### INFO :

Lorsque vous désactivez la fonction de mise à jour des informations routières ou la réglez sur le mode de nouveau calcul automatique, l'apparition de l'écran de mise à jour des informations routières sur l'affichage est désactivée. Pour modifier le réglage de la fonction de mise à jour des informations routières, sélectionnez [Infos routières] dans le menu [PARAMÈTRES] et sélectionnez [Auto], [Confirm.] ou [Off] dans [Guidage dynamique].

# 5 Système audio

Système audio.....	5-2	Fonctionnement général du système audio.....	5-5
Précautions relatives au fonctionnement du système audio.....	5-2	Fonctionnement de la radio.....	6-7
Lecteur iPod.....	5-3	Lecteur de disques compacts (CD).....	5-8
Autoradio AM-FM avec lecteur de CD.....	5-5	Touche AUX.....	5-10
		Commandes audio au volant.....	5-13

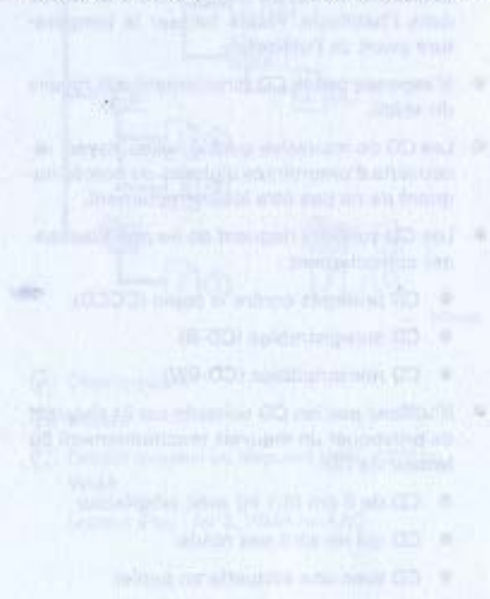

## ATTENTION :

Ne réglez pas le système audio pendant la conduite.

Le système audio fonctionne lorsque le contact d'allumage est en position Acc ou ON. Pour écouter la radio ou un CD avec le moteur à l'arrêt, positionnez le contact d'allumage sur Aux. **N'utilisez pas le système de manière prolongée lorsque le moteur est à l'arrêt.**

## PRECAUTIONS RELATIVES AU FONCTIONNEMENT DU SYSTEME AUDIO

### Radio

- La qualité de réception varie en fonction de la puissance du signal de la station, de la distance à laquelle est situé l'émetteur de la station, de la présence éventuelle de bâtiments, de ponts, de montagnes et autres facteurs externes. Les variations intermittentes de qualité de réception sont généralement provoquées par ces influences externes.
- L'utilisation d'un téléphone mobile à l'intérieur ou à proximité du véhicule risque d'influer sur la qualité de réception des stations radio.
- Utilisez l'antenne pour obtenir la meilleure réception possible.

### Lecteur de disques compacts (CD)

- Par temps froid ou pluvieux, le lecteur risque de ne pas fonctionner correctement à cause de l'humidité ambiante. Si tel est le cas, retirez le CD puis séchez ou aérez complètement le lecteur.
- Le lecteur risque de sauter lorsque le véhicule est conduit sur des routes accidentées.
- Il est possible que le lecteur de CD ne fonctionne pas en cas de température très élevée dans l'habitacle. Faites baisser la température avant de l'utiliser.
- N'exposez pas le CD directement aux rayons du soleil.
- Les CD de mauvaise qualité, sales, rayés, recouverts d'empreintes digitales ou percés risquent de ne pas être lus correctement.
- Les CD suivants risquent de ne pas fonctionner correctement :
  - CD protégés contre la copie (CCCD)
  - CD enregistrables (CD-R)
  - CD réinscriptibles (CD-RW)
- N'utilisez pas les CD suivants car ils risquent de provoquer un mauvais fonctionnement du lecteur de CD.
  - CD de 8 cm (3,1 in) avec adaptateur
  - CD qui ne sont pas ronds
  - CD avec une étiquette en papier

## 3 système audio

Disque compact ou dispositif USB avec MP3 ou WMA

### Glossaire :

- MP3 — MP3 est l'abréviation de Moving Pictures Experts Group Audio Layer 3. MP3 est le format de fichier audio numérique compressé le plus connu. Ce format permet d'obtenir une qualité sonore quasiment équivalente à celle d'un CD, sur un espace extrêmement réduit par rapport à celui des fichiers audio traditionnels. La conversion d'une piste audio, extraite d'un CD, en un fichier MP3 permet une compression approximative de 10:1 (échantillonnage : 44,1 kHz, débit binaire : 128 kbps), sans aucune perte de qualité perceptible à l'oreille. La compression MP3 permet d'éliminer tous les éléments superflus d'un signal sonore, que l'oreille humaine ne perçoit pas.
- WMA — Windows Media Audio (WMA)\* est un format audio compressé, créé par Microsoft comme alternative au MP3. Le codec WMA possède une capacité de compression des fichiers plus importante que le codec MP3, permettant la mémorisation d'une plus grande quantité de pistes audio numériques sur le même espace, comparé aux pistes MP3, pour une qualité équivalente.
- AAC (Advanced Audio Coding (Codage audio avancé) — uniquement pour un lecteur iPod) — Le codage AAC est un format audio compressé de manière plus efficace, permettant d'obtenir



un son digital de meilleure qualité que celui des formats plus anciens, tels que le MP3.

- **Débit binaire** — Le débit binaire donne le nombre de bits par seconde utilisés par les fichiers musicaux numériques. La taille et la qualité d'un fichier audio numérique compressé sont déterminées par le débit binaire utilisé lors de l'encodage du fichier.
- **Fréquence d'échantillonnage** — La fréquence d'échantillonnage donne le nombre d'échantillons d'un signal utilisés chaque seconde, lorsqu'un fichier analogique est converti en un fichier numérique (conversion analogique/numérique).
- **Multiseccion** — La multiseccion est l'une des méthodes utilisées pour écrire des données sur un support. Lorsque les données sont écrites sur le support en une seule fois, on parle de monoseccion ; lorsqu'elles sont écrites en plusieurs fois, on parle de multiseccion.
- **Balise ID3/WMA** — La balise ID3/WMA représente la partie du fichier MP3 ou WMA encodé, contenant les informations relatives au fichier musical numérique, telles que le titre du morceau, l'artiste, le titre de l'album, la vitesse de débit, la durée du morceau, etc. Les informations concernant la balise ID3 apparaissent sur l'écran, dans la zone d'affichage du titre de l'album ou du morceau/du nom de l'artiste/etc.

\* Windows® et Windows Media® sont des marques déposées et/ou des marques de Microsoft Corporation aux Etats-Unis et/ou d'autres pays.

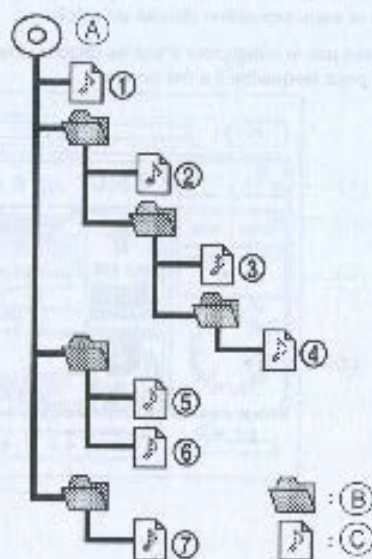

- (A) Dossier racine
- (B) Dossier
- (C) Disque compact ou dispositif USB : MP3 ou WMA

Lecteur iPod : MP3, WMA ou AAC

#### Ordre de lecture :

Ordre de lecture de la musique tel qu'indiqué ci-dessus.

- Le nom des dossiers ne contenant pas de fichiers MP3/WMA (ou AAC (selon modèles)) n'est pas indiqué sur l'affichage.
- Si un fichier se trouve à la base de l'arborescence des dossiers est sélectionné, DOSSIER s'affiche.
- L'ordre de lecture dépend de l'ordre dans lequel les fichiers ont été écrits sur le support ; les fichiers risquent donc de ne pas être lus dans l'ordre souhaité.

#### LECTEUR iPod

Certains caractères utilisés dans d'autres langues (Chinois, Japonais, etc.) ne s'affichent pas correctement sur l'écran central du véhicule. NISSAN recommande d'utiliser les caractères de langue anglaise avec un iPod.

- Un mauvais raccordement de l'iPod peut entraîner le clignotement d'un témoin de vérification sur l'écran. Assurez-vous toujours que l'iPod est branché correctement.
- Veillez à ne pas faire ce qui suit car vous risquez d'endommager le câble et d'affecter le fonctionnement.
  - Plier le câble excessivement (rayon de 40 mm (1,6 in) minimum).

- Tordre le câble excessivement (plus de 180 degrés).
  - Tirer sur le câble ou le laisser tomber.
  - Ranger des objets à bord tranchant dans le même espace de rangement que le câble.
  - Renverser des liquides sur le câble et les connecteurs.
- Ne branchez pas le câble à l'iPod si le câble et/ou les connecteurs sont humides. Ceci peut endommager l'iPod.
  - Si le câble et les connecteurs entrent en contact avec de l'eau, laissez le câble et/ou les connecteurs sécher complètement avant de brancher le câble à l'iPod (laissez-le sécher pendant 24 heures).
  - Si le connecteur entre en contact avec des liquides autres que de l'eau, les résidus d'évaporation risquent d'entraîner un court-circuit entre les broches du connecteur. Dans ce cas, remplacez le câble. Vous risqueriez d'endommager l'iPod ou d'affecter son fonctionnement.
  - Si le câble est endommagé (mauvaise isolation, connecteurs fissurés, connecteurs contaminés par des liquides, de la poussière, des saletés, etc.), ne l'utilisez pas et contactez un concessionnaire NISSAN ou un atelier qualifié pour le faire remplacer par un câble neuf.
  - Si vous n'utilisez pas le câble pendant une période prolongée, rangez-le dans un endroit pro-

pre, à l'abri de la poussière, à température ambiante et sans exposition directe au soleil.

- N'utilisez pas le câble pour d'autres raisons que celles pour lesquelles il a été conçu.

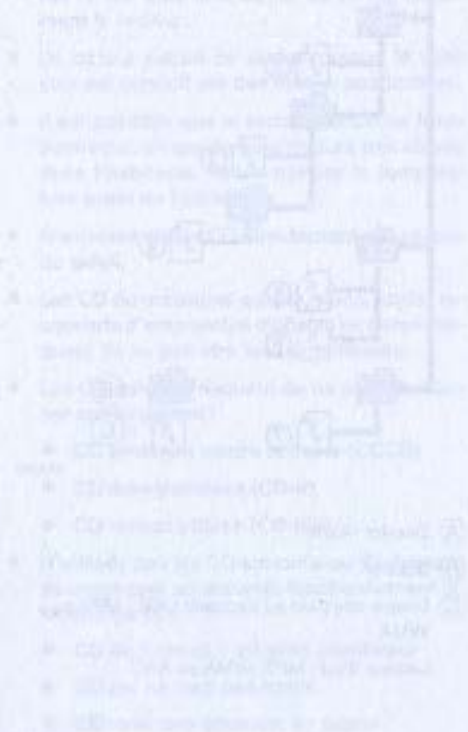

...de l'unité de commande (CD/MP3) et de l'ampli-voix. Les broches de l'unité de commande sont étiquetées : 'CD/MP3', 'GND', 'L', 'R', 'S', 'D'. Les broches de l'ampli-voix sont étiquetées : 'L', 'R', 'S', 'D', 'GND'. Des lignes de connexion relient les broches correspondantes. Des notes indiquent que 'L' et 'R' sont pour les haut-parleurs avant, 'S' pour les haut-parleurs arrière, et 'D' pour les haut-parleurs basse fréquence. Une note mentionne également 'CD/MP3' et 'GND'.

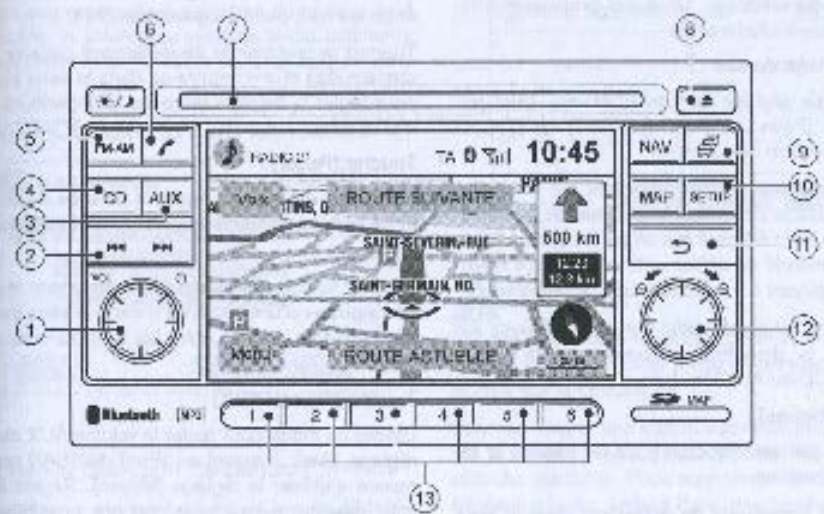

- 1) Commande marche/arrêt/ce réglage du volume (VOL)
- 2) Mode radio : touches de recherche manuelle ou automatique  
Mode CD : touches de recherche de piste
- 3) Touche AUX
- 4) Touche CD

- 5) Touche FM\*AM
- 6) Touche de téléphone
- 7) Logement de CD
- 8) Touche d'éjection de CD
- 9) Touche d'informations routières
- 10) Touche SETUP

- 11) Touche retour (←)
- 12) Commande de défilement/Touche de validation
- 13) Touches de présélection

Le système audio de votre système NISSAN Connect se compose d'une radio AM-FM avec lecteur CD, capable de lire de la musique au format MP3 ou WMA.



**INFO :**

- Si le guidage vocal est activé, les instructions relatives à l'itinéraire s'affichent sur le côté de l'écran.
- Le logement de carte mémoire SD est conçu uniquement pour les données cartographiques et ne peut être utilisé pour aucun autre type de média.

**FONCTIONNEMENT GENERAL DU SYSTEME AUDIO**

**Commande marche/arrêt**

Pour activer le système, positionnez le contact d'allumage sur Arc ou ON, puis appuyez sur l'une des touches suivantes :

- Commande marche/arrêt/VOL
- Touche FM\*AM
- Touche CD
- Touche AUX

## Commande de réglage du volume

Tournez la commande marche-arrêt/VOL pour régler le volume.



### PRECAUTION :

Le fait de positionner le contact d'allumage sur ON ou d'activer le système audio avec le volume réglé au maximum peut porter atteinte à votre audition.

Le système audio est équipé d'une fonction de réglage actif du volume [Vol. vitesse] qui permet de régler automatiquement le niveau sonore du système audio en fonction de la vitesse du véhicule. Pour plus de détails, reportez-vous à

 "Touche [Vol. vitesse]" (page 5-6).

## Paramètres audio

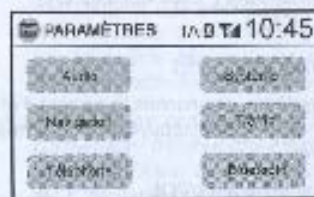

FIGURE 2

Pour accéder à l'écran de menu [PARAMÈTRES AUDIO], appuyez sur la touche SETUP (A), puis sur la touche [Audio] de l'affichage ou tournez la

commande pour mettre [Audio] en surbrillance. Validez votre sélection en appuyant sur la commande/la touche de validation. Un écran proposant différents modes s'affiche alors.

### Mode réglage du son :

Le mode de réglage du son ([Graves], [Aiguës], [Balance], [Fader], [Niveau Auxiliaire] ou [Vol. vitesse]) peut être sélectionné.

Sélectionnez l'élément en appuyant sur la touche correspondante ou utilisez la commande de défilement. Une fois l'élément mis en surbrillance à l'aide de la commande de défilement, validez votre sélection en appuyant sur la commande de défilement.

Pour revenir à l'écran audio principal, appuyez sur la touche  deux fois ou appuyez sur la touche FM•AM, CD ou AUX une fois.

### Touche [Aiguës] :

Ce mode permet d'accroître ou de réduire la réponse des aigües.

Tournez la commande de défilement dans le sens des aiguilles d'une montre ou dans le sens inverse pour régler les aigües.

### Touche [Graves] :

Ce mode permet d'accroître ou de réduire la réponse des graves.

Tournez la commande de défilement dans le sens des aiguilles d'une montre ou dans le sens inverse pour régler les graves.

### Touche [Balance] :

Ce mode permet de régler la balance du volume entre les haut-parleurs gauche et droit.

Tournez la commande de défilement dans le sens des aiguilles d'une montre ou dans le sens inverse pour régler la balance entre les haut-parleurs gauche et droit.

### Touche [Fader] :

Utilisez ce mode pour régler la balance du volume entre les haut-parleurs avant et arrière (selon modèles).

Tournez la commande de défilement dans le sens des aiguilles d'une montre ou dans le sens inverse pour régler la balance entre les haut-parleurs avant et arrière.

### Touche [Niveau AUX] :

Utilisez ce mode pour régler le volume AUX dans le réglage [Bas], [Moyen] ou [Fort]. NISSAN recommande d'utiliser le réglage [Moyen]. Réglez le volume de votre lecteur aussi fort que possible sans altération du son. Ceci améliore la qualité sonore en ayant des répercussions minimales sur la durée de vie de la batterie.

### Touche [Vol. vitesse] :

Utilisez ce mode pour accéder au réglage actif du volume [Vol. vitesse] afin d'augmenter ou de diminuer le volume audio en fonction de la vitesse du véhicule. Le niveau du volume sonore peut être réglé de 0 (désactivé) à 5.



## INFO :

Si vous augmentez les paramètres du réglage actif du volume, le volume du système audio augmente plus rapidement en fonction de la vitesse du véhicule.

## FONCTIONNEMENT DE LA RADIO



MOX06

### Touche de sélection de bande FM\*AM

Des pressions successives sur la touche FM\*AM permettent de modifier la gamme d'ondes de réception selon la séquence suivante :

FM1 → FM2 → AM → FM1

### ◀▶ Réglage manuel vers le haut/bas

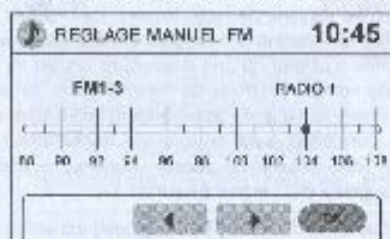

MOX04



### ATTENTION :

Les réglages radio ne doivent pas être effectués lors de la conduite car toute l'attention doit être portée sur la circulation.

Pour rechercher une station manuellement, appuyez sur la touche [Manual] pour afficher l'écran de recherche manuelle. Pour augmenter ou diminuer la fréquence radio, utilisez l'une des touches suivantes :

- La touche d'écran tactile ◀ ou ▶.
- La commande de défilement

Pour valider votre sélection, appuyez sur la touche [OK], la touche ◻ ou sur la commande de défilement.

### ◀▶ Touches de recherche automatique vers le haut/bas

Mode de recherche manuelle FM/AM :

Si vous appuyez sur la touche ▶▶ ou ◀◀, la recherche automatique commence à partir des fréquences basses vers les fréquences hautes ou inversement, et s'arrête à la première station de radio détectée. Si la radio ne détecte aucune station après un balayage complet de cette bande, la recherche automatique s'arrête.

### Touches de stations présélectionnées

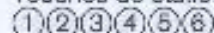

Appuyez brièvement sur une touche de stations présélectionnées pour réécouter la station enregistrée sur cette touche.

Pour enregistrer une présélection, maintenez la touche soustraite (1-6) enfoncée tout en écoutant la station de radio souhaitée. Un bip court ou une interruption brève se produit lorsque l'enregistrement est effectué.

- 12 stations peuvent être enregistrées dans la bande FM (six sur chaque bande FM1 et FM2)
- 6 stations peuvent être programmées sur la bande AM.

### Liste de stations

Appuyez sur la touche [Liste FM] pour afficher une liste des stations de radio reçues.

Sélection d'une station de radio dans la liste :

1. Tournez la commande de défilement ou appuyez sur la bande de défilement et faites-la glisser vers le haut ou vers le bas pour visualiser la liste entière.
2. Appuyez sur la touche d'écran correspondante à votre choix.

Vous pouvez également, sans appuyer sur la touche [Liste FM] et en vous trouvant dans le mode de tuner FM, appuyer sur la touche ►► ou ◄◄ pour faire défiler la liste FM.

### Fonctionnement du système de données radio (RDS)

Le système RDS permet la transmission d'informations numériques codées, outre l'émission radio FM normale. Le système RDS fournit des informations utiles telles que le nom de la station, des informations routières et du texte radio.



#### REMARQUE :

Ces services ne sont pas disponibles dans certains pays ou régions.

#### Fonction Service de programme (PS) (fonction d'affichage du nom de la station) :

Lorsqu'une station RDS est réglée de façon manuelle ou automatique, son nom est affiché immédiatement après réception des informations RDS.

#### Mode REG (régional) :

Certaines stations de radio locales sont reliées entre elles en fonction de la région où elles se trouvent car elles n'offrent qu'une couverture limitée en raison du nombre restreint de transmetteurs. Si le signal provenant d'une station devient faible alors que vous conduisez dans la zone du transmetteur, le mode RDS permet de passer à une autre station locale dotée d'un signal plus fort.

Lorsque le mode REG [RDS régional] est activé sur la bande FM et que le récepteur radio est réglé sur une station de radio locale, cette station de radio est maintenue sans basculement vers une autre station locale. Il s'agit du réglage par défaut. NISSAN recommande de ne pas le modifier.

#### Informations routières (TA)

Il est possible d'utiliser cette fonction dans n'importe quel mode audio, à l'exception du mode AM.

Pour activer ce mode, appuyez sur la touche [TA] pour afficher l'icône TA sur l'écran. La fonction TA est activée et désactivée à chaque fois que vous appuyez sur la touche [TA].

Si la station de radio ne diffuse pas d'informations routières, l'icône TA est barré.

#### Fonction d'interruption pour diffusion d'informations routières :

Lorsque le mode TA est activé et que la radio reçoit des informations routières de la station de radio FM, le source audio en cours d'utilisation est désactivée et l'écran affiche [Information routière] et le nom de la station interrompant le programme. Lors de cette

annonce verbale, le volume peut être réglé séparément en tournant la commande de volume.

Une fois le bulletin d'informations routières terminé, la source précédemment active ainsi que le niveau sonore sont rétablis.

Le mode d'interruption pour diffusion d'informations routières est désactivé et le mode TA passe à nouveau en mode de veille lorsque vous appuyez sur la touche [Annuler].

### LECTEUR DE DISQUES COMPACTS (CD)



XC-0013

Positionnez le contact d'allumage sur Acc ou ON.

Appuyez sur la touche CD pour activer le mode de lecture de CD.

Lorsque vous appuyez sur la touche CD, le lecteur CD est activé et la lecture commence à partir de la piste active lors de la mise hors tension.

## Fonctionnement du lecteur de disques compacts (CD)

Le lecteur CD peut lire des CD audio ou des CD au format MP3/WMA. Lorsque vous écoutez vos CD, il est possible que des messages texte s'affichent (hors de l'utilisation d'un CD encodé avec du texte).

### CD sans MP3 ou WMA

- Nom de l'artiste
- Titre de la chanson de la piste lue actuellement
- Temps total

### CD avec MP3 ou WMA

- Nom de l'artiste
- Titre de la chanson de la piste lue actuellement
- Temps total
- Titre de l'album, Dossier, Playlist

## Parcourir

Appuyez sur la touche [Parcourir] pour parcourir les fichiers audio contenus dans le CD ou le dispositif USB. Si le CD/dispositif USB contient des dossiers, le fait de sélectionner un dossier vous permet de visualiser le contenu de ce dossier.

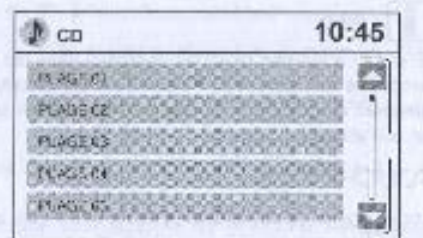

Sans MP3 ou WMA

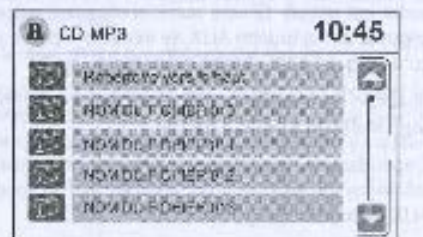

Avec MP3 ou WMA

Appuyez sur la touche **↶** pour revenir au niveau précédent. Appuyez de manière continue sur la touche **↶** pour revenir à l'écran audio étape par étape. Appuyez sur la touche CD ou AUX pour revenir directement à l'écran audio en fonction de la source audio que vous écoutez actuellement.

## MIX



Lorsque vous appuyez sur la touche [MIX], le mode mix change comme suit :

CD sans MP3 ou WMA :

[MIX All] → [MIX Off] → [MIX All]

CD avec MP3 ou WMA :

[MIX Folder] → [MIX All] → [MIX Off] → [MIX Folder]

-  [MIX All] : Toutes les pistes sont lues dans un ordre aléatoire.
-  [MIX Folder] : Toutes les pistes du dossier actuel sont lues dans un ordre aléatoire.

## Répétition (RPT)



Lorsque vous appuyez sur la touche [Répéter], le mode répétition change comme suit :

CD sans MP3 ou WMA :

[Répéter] → [Repeat off] → [Répéter]

CD avec MP3 ou WMA :

[Répéter] → [Repeat folder] → [Repeat off] → [Répéter]

-  [Répéter] : La piste en cours est lue de manière répétée.
-  [Repeat folder] : Toutes les pistes du dossier actuel sont lues en continu.

## ◀▶ Avance rapide/Retour rapide sur piste

Lorsque vous appuyez sur la touche ▶▶ (avance rapide) ou ◀◀ (retour rapide) de manière continue, la piste est lue à vitesse rapide. Lorsque vous relâchez la touche, la vitesse revient à une vitesse de lecture normale.

## ◀▶ Piste précédente/suivante

Appuyez sur la touche ▶▶ ou ◀◀ pour avancer ou revenir d'une piste. Appuyez sur la touche ▶▶ ou ◀◀ de manière répétée pour faire défiler les pistes. La lecture du CD avance ou recule du nombre de pistes équivalent au nombre de pressions sur la touche.

## ▲ Touche d'éjection de CD

Appuyez sur la touche ▲ (éjection) pour éjecter le CD.

## INFO :

Si le CD n'est pas retiré du chargeur dans les 15 secondes qui suivent son éjection, il est automatiquement réinséré dans le chargeur pour éviter qu'il ne soit abîmé.

## Ejection de CD (avec le contact d'allumage sur la position d'arrêt ou sur la position LOCK) :

Lorsque le contact d'allumage est positionné sur arrêt ou sur LOCK, le disque peut être éjecté. Le système audio n'est cependant pas activé.

Appuyez sur la touche ▲ pour éjecter le disque.

## INFO :

Si le CD n'est pas retiré du chargeur dans les 15 secondes qui suivent son éjection, il est automatiquement réinséré dans le chargeur pour éviter qu'il ne soit abîmé.

## TOUCHE AUX

Lorsque vous appuyez sur la touche AUX alors que le système est désactivé et qu'un dispositif (radio portable, USB, iPod ou Bluetooth (audio)) est branché à la prise audio correspondante, le système audio est activé. Si une autre source est activée, appuyez sur la touche AUX de manière répétée jusqu'à ce que l'écran passe au mode souhaité.

Si aucun de ces dispositifs n'est branché, un message s'affiche alors sur l'écran.

Cependant, si tous les dispositifs sont branchés en même temps et que vous appuyez sur la touche AUX, le mode change alors comme suit :

Prise audio → USB (ou iPod) → BT audio → Prise audio

## Lecteur de dispositif de mémoire de masse USB

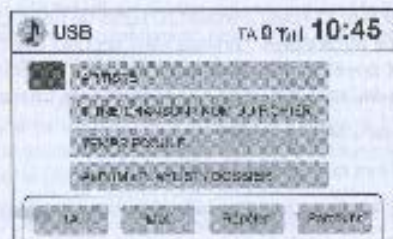

92-000

L'unité NISSAN Connect est compatible avec les dispositifs suivants :

- Les dispositifs de mémoire de masse USB contenant jusqu'à 15 000 fichiers audio ou 100 GB.
- Les unités de disque dur (HDD) USB peuvent être supportées. Cependant, un grand nombre de HDD disponibles dans le commerce excèdent les critères USB requis en matière de consommation électrique (<500 mA). Par conséquent, une source d'alimentation électrique supplémentaire peut être nécessaire lors de l'utilisation d'un disque dur.
- NISSAN recommande d'utiliser des cartes mémoire USB pour de meilleures performances.



1. Branchez le dispositif USB au port USB. Pour plus de détails concernant l'emplacement du port USB, reportez-vous au manuel du conducteur du véhicule, fourni séparément.
2. Appuyez sur la touche AUX de manière répétée jusqu'à ce que l'écran de mode USB s'affiche.

Les touches suivantes sont indiquées sur l'écran :

● [Parcourir]

Vous permet de rechercher la piste ou le dossier souhaité(e). Pour plus de détails, reportez-vous à

"Parcourir" (page 5-9).

● [MIX]

Le mode change lorsque vous appuyez sur la touche [MIX] de manière répétée :

[MIX Folder] → [MIX All] → [MIX Off] → [MIX Folder]

Pour plus de détails concernant les symboles, reportez-vous à

"MIX" (page 5-8).

● [Répéter]

Le mode change lorsque vous appuyez sur la touche [Répéter] de manière répétée :

[Répéter] → [Repeat Folder] → [Repeat Off] → [Répéter]

Pour plus de détails, reportez-vous à

"Répétition (RPT)" (page 5-8).

● TA (informations routières)

Pour activer ou désactiver le mode TA. Pour plus de détails, reportez-vous à

"Informations routières (TA)" (page 5-8).

**⏮ ⏭ Avance rapide/Retour rapide sur piste :**

Lorsque vous appuyez sur la touche **⏭** (avance rapide) ou **⏮** (retour rapide) de manière continue, la piste est lue à vitesse rapide. Lorsque vous relâchez la touche, la vitesse revient à une vitesse de lecture normale.

**⏮ ⏭ Piste précédente/suivante :**

Appuyez sur la touche **⏭** ou **⏮** pour avancer ou revenir d'une piste. Appuyez sur la touche **⏭** ou **⏮** de manière répétée pour faire défiler les pistes.

Lecteur iPod



NR000

L'unité NISSAN Connect est compatible avec les lecteurs pouvant être commandés et lus au moyen d'une connexion USB tels que :

- Nano (1ère génération et plus récent)
- Classic (5ème génération et plus récent)

Il est possible que les iPods des générations précédentes ne puissent pas être commandés au moyen d'une connexion USB et doivent être branchés au NISSAN Connect à l'aide d'une prise de 3,5 mm.

Au moment de la publication, NISSAN Connect a été testé avec les plus récents lecteurs iPod disponibles. En raison des mises à jour fréquentes des dispositifs grand public tels que les lecteurs MP3, NISSAN ne peut pas garantir que tous les nouveaux iPods commercialisés sont compatibles avec NISSAN Connect.

Pour de plus amples informations, reportez-vous à

## \*iPod supporté par NISSAN Connect\* (page 9-9)

1. Branchez l'iPod au port USB présent dans le véhicule à l'aide du câble USB fourni avec votre iPod. Pour plus de détails concernant l'emplacement du port USB, reportez-vous au manuel du conducteur du véhicule, fourni séparément.

La batterie de votre iPod se recharge lors de la connexion à la batterie du véhicule.

2. Appuyez sur la touche AUX de manière répétée jusqu'à ce que l'écran de mode iPod s'affiche.

Les touches suivantes sont indiquées sur l'écran :

- Menu : appuyez sur la touche [Menu] pour accéder à l'écran de la liste du menu.

Les éléments suivants peuvent être sélectionnés dans la liste s'affichent sur l'écran. L'interface d'utilisation pour l'iPod est semblable à celle de l'iPod.

- [Liste de lecture]
- [Artistes]
- [Album]
- [Compositeur]
- [Plage]
- [Genre]
- [Livre audio] \*
- [Podcast] \*

\* : si disponible sur l'iPod. Pour plus de détails, reportez-vous au manuel d'utilisation de l'iPod.

### ● MIX

Le mode change lorsque vous appuyez sur la touche d'écran [MIX] de manière répétée :

[Of] → [MIX Album] → [MIX All] → [Of]

[MIX all] : Toutes les pistes sont lues dans un ordre aléatoire.

[MIX Album] : Toutes les pistes de l'album actuel sont lues dans un ordre aléatoire.

### ● Répétition (RPT)

Le mode change lorsque vous appuyez sur la touche d'écran [Répéter] de manière répétée :

[Of] → [Repeat song] → [Repeat all] → [Of]

[Repeat Song] : La piste en cours est lue de manière répétée.

[Repeat All] : Toutes les pistes sont lues dans un ordre aléatoire.



### ● TA (informations routières)

Pour activer ou désactiver le mode TA.





Pour plus de détails, reportez-vous à

 \*Informations routières (TA)\* (page 5-8)

## Avance rapide/Retour rapide sur piste :

Lorsque vous appuyez sur la touche  (avance rapide) ou  (retour rapide) de manière continue, la piste est lue à vitesse rapide. Lorsque vous relâchez la touche, la vitesse revient à une vitesse de lecture normale.

## Piste précédente/suivante :

Appuyez sur la touche  ou  pour avancer ou revenir d'une piste. Appuyez sur la touche  ou  de manière répétée pour faire défilet les pistes.

## Lecteur de dispositif Bluetooth

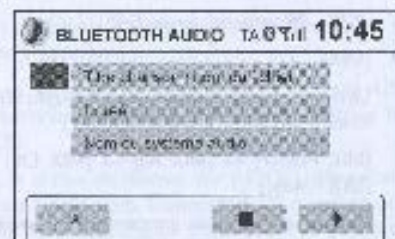

NR011

Pour pouvoir utiliser un dispositif Bluetooth, vous devez tout d'abord le jumeler et le connecter au système.

Pour plus de détails, reportez-vous à

 \*Système de téléphone mains-libres Bluetooth\* (page 6-2)

## 6 Système Bluetooth

Une fois jumelé, le dispositif Bluetooth se connecte automatiquement, dès qu'il se trouve à portée.

1. Appuyez sur la touche AUX de manière répétée jusqu'à ce que l'écran [BLUETOOTH-AUDIO] s'affiche.
2. Appuyez sur la touche de lecture [▶] pour démarrer la lecture de la musique.

Les options suivantes peuvent également être utilisées :

- Appuyez sur la touche [■] (stop) pour arrêter le mode de lecture.
- Lorsque vous appuyez sur la touche [▶▶], la lecture de la piste suivante démarre.
- Lorsque vous appuyez sur la touche [◀◀], la lecture de la piste active reprend au début.

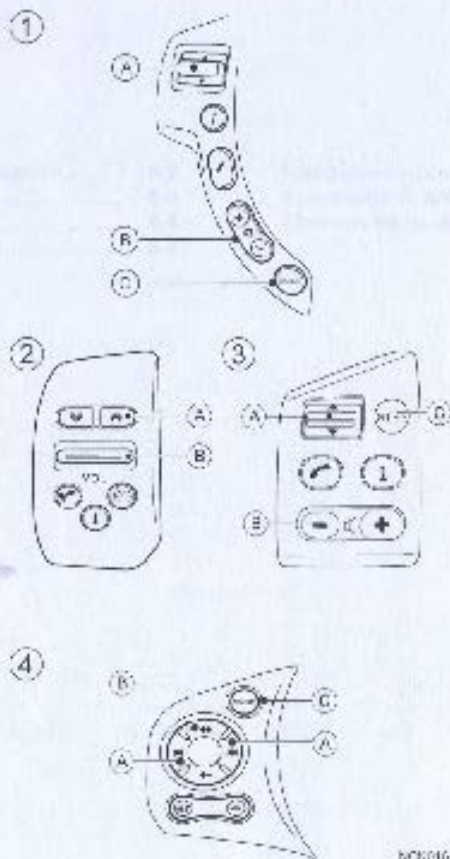

### COMMANDES AUDIO AU VOLANT

- ① NISSAN QASHQAI et QASHQAI+2
- ② NISSAN MICRA
- ③ NISSAN NOTE
- ④ NISSAN CUBE

- (A) Commande de démarrage
- (B) Commande de volume
- (C) Touche de source

Le système audio peut être contrôlé à partir des commandes situées sur le volant.

Pour utiliser la commande audio au volant, appuyez sur la touche marche/arrêt de la radio, le contact d'allumage étant positionné sur Acc ou ON.



#### INFO :

Le nom des pistes s'affiche en fonction du dispositif connecté. Au moment de l'impression de ce manuel, la majorité des dispositifs ne permettent pas d'afficher le nom des pistes via Bluetooth.

## Commande/Touches de défilement

- Changement d'une station présélectionnée (mode radio)

Poussez la commande/touche de défilement (A) vers le haut/vers le bas pour faire défiler les stations de radio présélectionnées.

- Piste suivante/précédente (mode CD ou AUX)

Poussez la commande/touche de défilement (A) vers le haut/vers le bas pour sélectionner la piste suivante ou revenir au début de la piste active. Appuyez plusieurs fois (vers le haut/bas) pour passer d'une piste à une autre dans le sens de la lecture ou dans le sens inverse de la lecture.

## Commande de volume

Réglez le niveau du volume à l'aide de la commande/ des touches de volume (B).

## Touche source (selon modèles)

Lorsque vous appuyez plusieurs fois sur la touche SOURCE (C), la source change comme suit :

Radio → CD → AUX → Radio

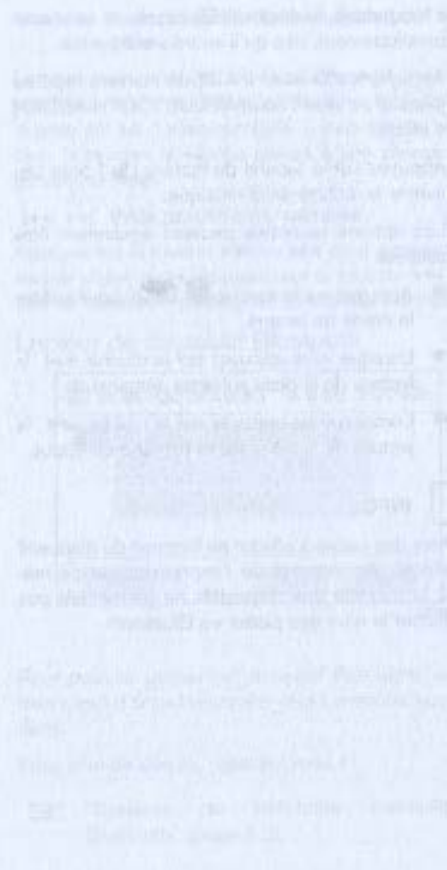

# 6 Système Bluetooth

Système de téléphone mains-libres Bluetooth .....	6-2
Réglages Bluetooth .....	6-3
Procédure de couplage .....	6-4
Supprimer un dispositif connecté.....	6-4

Enregistrement du répertoire.....	6-4
Commande du téléphone mains-libres .....	6-5
Commandes de téléphone au volant .....	6-6

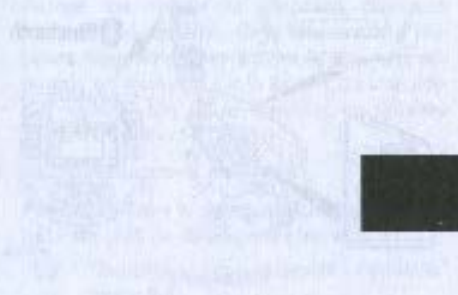
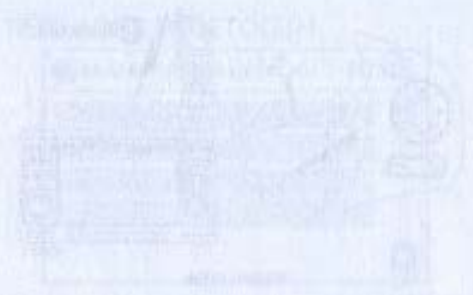

## SYSTEME DE TELEPHONE MAINS-LIBRES BLUETOOTH

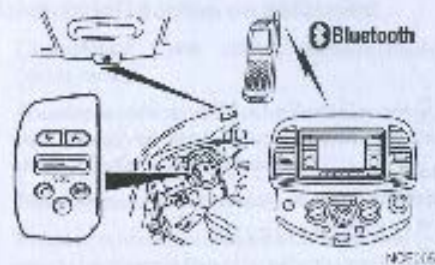

NISSAN MICRA

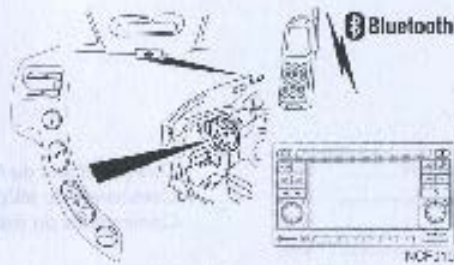

NISSAN QASHQAI et QASHQAI+2



NISSAN NOTE



NISSAN CUBE

## à Système Bluetooth



### ATTENTION :

Pendant la conduite, l'utilisation du téléphone mobile est extrêmement dangereuse car il réduit votre concentration et diminue votre capacité de réaction aux changements soudains de la circulation et peut entraîner un accident mortel. Ceci s'applique à toutes les situations d'appel téléphonique que ce soit lors de la réception d'un appel, d'une conversation téléphonique, d'un appel au moyen d'une recherche dans le répertoire, etc.



### PRECAUTION :

La législation de certains pays interdit l'utilisation du téléphone mobile sans support mains-libres.

Ce chapitre fournit des informations relatives au dispositif de téléphone mains-libres NISSAN connecté au système Bluetooth.

Le système Bluetooth est un dispositif de communication standard sans fil. Le système est équipé d'un dispositif mains-libres pour votre téléphone mobile afin d'améliorer le confort de conduite.

Votre téléphone mobile doit d'abord être configuré afin de pouvoir l'utiliser avec l'unité NISSAN Connect grâce à la connexion Bluetooth. Pour plus de détails, reportez-vous à

136 "Réglages Bluetooth" (page 6-3)

Une fois configuré, le mode mains-libres est automatiquement activé sur le téléphone mobile enregistré (via Bluetooth) lorsqu'il se trouve à proximité.

Un message de notification apparaît sur l'affichage de l'unité NISSAN Connect lorsque le téléphone mobile est connecté, lors de la réception ou de l'émission d'un appel.

Lors d'une communication téléphonique, le système audio, le microphone (situé dans le coffre à l'avant du rétroviseur) et les commandes au volant permettent une communication mains-libres.

Si le système audio est utilisé au même moment, le son du mode radio ou CD est coupé jusqu'à la fin de l'appel en cours.

L'unité NISSAN Connect risque de ne pas pouvoir se connecter avec votre téléphone mobile à l'aide du mode Bluetooth car :

- Le téléphone mobile n'est pas enregistré.
- Le téléphone mobile est trop éloigné du véhicule.
- Le mode Bluetooth n'a pas été activé sur votre téléphone mobile.
- Votre téléphone mobile n'a pas été enregistré sur le système NISSAN Connect Bluetooth.
- Le téléphone mobile n'est pas compatible avec la technologie Bluetooth (BT Core v1.2, Hands Free Profile v1.0 et Object Push Profile v1.0).
- Le téléphone mobile n'est pas compatible avec NISSAN Connect. A cause de différences dans la mise en place du système Bluetooth, il est possible que deux dispositifs ne fonctionnent pas correctement ensemble, dans certains cas rares. NISSAN teste une grande variété de télé-

phones : veuillez contacter votre concessionnaire NISSAN pour recevoir la liste de compatibilité la plus récente.

### INFO :

- Pour de plus amples informations, reportez-vous au manuel d'utilisation de votre téléphone mobile.
- Rendez-vous chez votre concessionnaire NISSAN si vous avez besoin d'aide pour l'adaptation de votre téléphone mobile.

## REGLAGES BLUETOOTH

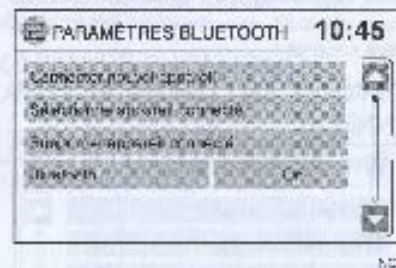

L'écran [PARAMÈTRES BLUETOOTH] vous permet d'établir une communication sans fil entre le dispositif Bluetooth et l'unité NISSAN Connect.

1. Appuyez sur la touche SETUP.
2. Appuyez sur la touche [Bluetooth] sur l'écran [PARAMÈTRES].

3. Appuyez sur la touche correspondante à l'une des options suivantes de l'écran [PARAMÈTRES BLUETOOTH] :

### ● [Connecter nouvel appareil]

Connecte un dispositif Bluetooth au système. Réglez le dispositif Bluetooth avant d'utiliser le système pour la première fois. Pour plus de détails, reportez-vous à

[27] "Procédure de couplage" (page 6-4).

### ● [Sélectionner appareil connecté]

Permet de vérifier le dispositif Bluetooth connecté au système. Si la liste contient plusieurs dispositifs, sélectionnez le dispositif approprié en appuyant sur la touche d'écran correspondante afin de le chercher au système NISSAN Connect.

### ● [Supprimer appareil connecté]

Permet d'effacer le dispositif Bluetooth enregistré. Pour plus de détails, reportez-vous à

[28] "Supprimer un dispositif connecté" (page 6-4).

### ● [Bluetooth]

Permet d'activer ou de désactiver la fonction Bluetooth. Vous devez activer la fonction Bluetooth ([On] allumé) afin de permettre la connexion Bluetooth entre le système NISSAN Connect et le dispositif Bluetooth enregistré.

## PROCEDURE DE COUPLAGE

Pour installer un dispositif Bluetooth tel qu'un téléphone mobile ou un lecteur pour la première fois, procédez de la manière suivante :

1. Positionnez le contact d'allumage sur Acc.
2. Activez le système audio et votre téléphone mobile ou dispositif.

### Sur le système NISSAN Connect

1. Appuyez sur la touche SETUP.
2. Appuyez sur la touche [Bluetooth] sur l'écran [PARAMÈTRES].
3. Vérifiez que le mode Bluetooth n'est pas désactivé. S'il est désactivé, appuyez sur la touche [Bluetooth] pour la positionner sur [On].
4. Appuyez sur la touche [Connecter nouvel appareil].

### Sur le dispositif Bluetooth

1. Vérifiez si le mode Bluetooth du dispositif est désactivé, si tel est le cas, activez-le.
2. Activez le mode de recherche de dispositifs Bluetooth. Reportez-vous au manuel d'utilisation du dispositif Bluetooth pour plus de détails. Si le mode de recherche détecte l'unité NISSAN Connect, celle-ci s'affiche sur l'écran de votre dispositif sous le nom de NISSAN Connect.
3. Sélectionnez le nom du dispositif NISSAN Connect dans la liste.
4. Entrez le numéro de code secret 1234 tel qu'in-

diqué sur l'affichage du système audio à l'aide du clavier de votre dispositif, puis appuyez sur la touche de confirmation de votre dispositif.

- Une fois que la connexion est établie, le système détecte automatiquement le dispositif.
- Si l'enregistrement échoue, recommencez la procédure décrite précédemment ou consultez le manuel d'utilisation de votre dispositif Bluetooth.

Bien que vous ne puissiez utiliser qu'un seul dispositif à la fois, vous pouvez enregistrer jusqu'à 4 dispositifs Bluetooth différents. Si 4 différents dispositifs sont déjà enregistrés, avant de connecter un nouveau dispositif, vous devez en effacer un de la manière suivante :

## SUPPRIMER UN DISPOSITIF CONNECTÉ



NISSAN

Pour supprimer un dispositif connecté, procédez de la manière suivante :

1. Appuyez sur la touche SETUP.
2. Appuyez sur la touche [Bluetooth] sur l'écran [PARAMÈTRES].
3. Appuyez sur la touche [Supprimer appareil connecté] sur l'écran [PARAMÈTRES BLUETOOTH].
4. Appuyez sur la touche d'erreur du dispositif pour supprimer.
5. Pour confirmer la suppression, appuyez sur la touche [Oui] et le dispositif sélectionné est supprimé.

## ENREGISTREMENT DU REPERTOIRE

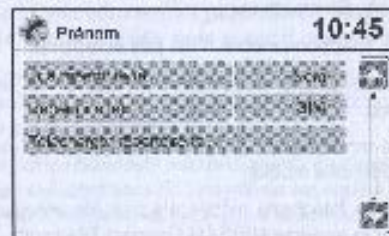

NISSAN

Le système NISSAN Connect vous permet de télécharger les numéros du répertoire de votre téléphone mobile et les noms correspondants. Ce réglage est très pratique si vous souhaitez appeler souvent un numéro spécifique.

Le répertoire ne sera pas effacé à moins que vous ne débranchiez le téléphone mobile actuellement



enregistré et connectez un autre téléphone mobile enregistré au système NISSAN Connect Bluetooth.

Le répertoire est téléchargé automatiquement uniquement lors du premier enregistrement du téléphone. Le téléchargement du répertoire prend généralement 5 minutes. Il est toutefois possible qu'il soit plus long.

Un maximum de 4 téléphones peuvent être enregistrés dans le système NISSAN Connect, et chacun possède un répertoire spécifique. Il est uniquement possible de consulter le répertoire associé au téléphone actuellement connecté. Le répertoire peut être mis à jour manuellement en sélectionnant [Télécharger répertoire tél.] sur l'écran de menu [PARAMÈTRES TÉLÉPHONE].

Procédez de la manière suivante :

1. Appuyez sur la touche SETUP.
2. Appuyez sur [Téléphone] sur l'écran [PARAMÈTRES TÉLÉPHONE], puis appuyez sur [Répertoire tél.]. Un écran proposant différents modes et sources s'affiche alors.
3. Appuyez sur les touches correspondantes pour choisir les options suivantes :

- [Trie répertoire tél.]

Sélectionnez cette option pour afficher les données du répertoire, en les triant en fonction du nom ou du prénom.

- [Répertoire tél.]

Appuyez sur [Répertoire tél.] à plusieurs reprises pour choisir une méthode de téléchargement des données du répertoire du téléphone mobile depuis la carte SIM [SIM], la mémoire du répertoire [Téléphone], ou de la carte SIM et de la mémoire du répertoire [Tous].

4. Après avoir sélectionné les options, appuyez sur [Télécharger répertoire tél.] pour lancer le téléchargement des données du téléphone mobile.

Si le téléchargement des données du répertoire échoue, un message d'erreur ainsi que des instructions s'affichent.

## COMMANDE DU TELEPHONE MAINS-LIBRES

Le mode de téléphone mains-libres peut être activé grâce à la touche de téléphone (☎) sur l'unité NISSAN Connect ou sur le volant.

## Réalisation d'un appel



YCP002

Un appel peut être émis à l'aide de l'une des méthodes suivantes :

- Composer un numéro manuellement.
- [Répertoire tél.]
- [Appels]
- [Rappels]

Si la ligne est occupée lorsque vous effectuez un appel, un message apparaît sur l'écran. Après quelques secondes, l'écran principal réapparaît.

### Composer un numéro manuellement :

Utilisez le mode de composition pour appeler un numéro.

1. Appuyez sur la touche de téléphone ☎ sur l'unité NISSAN Connect.
2. Appuyez sur la touche de téléphone [☎] brièvement.

[Commande au volant] YCP001

- Appuyez sur les touches des chiffres respectifs du numéro de téléphone de votre choix.
- Appuyez sur la touche de téléphone [☎] pour commencer à composer le numéro.

#### Rappeler :

Utilisez le mode de rappel pour (r)appeler le dernier numéro composé.

- Appuyez sur la touche ☎ (téléphone) sur l'unité NISSAN Connect.
- Appuyez sur [Rappeler].
- Vérifiez le numéro puis appuyez sur la touche de téléphone [☎] pour recomposer le dernier numéro.

#### Effectuer un appel à partir de la liste d'appel :

Tous les appels reçus, émis ou en absence sont enregistrés dans la liste d'appel et chaque contact peut être sélectionné, à condition que l'identification de l'appelant soit disponible. Pour appeler un contact à partir de la liste d'appel, procédez comme suit :

- Appuyez sur la touche de téléphone ☎ sur l'unité NISSAN Connect.
- Appuyez sur [Appels].

Un écran indiquant les différents modes d'appel s'affiche alors :

- [Appels reçus]
- [Numéros appelés]
- [Appels en absence]

- Sélectionnez l'élément de votre choix en appuyant sur l'écran.
- Confirmez le numéro de téléphone que vous souhaitez composer en :
  - appuyant sur l'élément correspondant sur l'écran.
  - faisant défiler vers le haut ou vers le bas, à l'aide de la commande de défilement (côté droit) puis en appuyant sur l'élément correspondant sur l'écran.
  - faisant glisser la barre de défilement vers le haut ou vers le bas puis en appuyant sur l'élément correspondant sur l'écran.

#### Effectuer un appel depuis le répertoire :

Pour composer le numéro d'un contact depuis le répertoire, procédez de la façon suivante :

- Appuyez sur la touche de téléphone ☎ sur l'unité NISSAN Connect.
- Appuyez sur [Répertoire tél.]. La liste des entrées du répertoire s'affiche à l'écran.
- Tournez la commande de défilement (côté droit) et sélectionnez le nom du contact correspondant en appuyant sur la commande de défilement. Vous pouvez également utiliser la barre de défilement, puis appuyer sur le contact de votre choix sur l'écran.
- La liste des numéros de téléphone des contacts disponibles s'affiche. Vérifiez que le numéro est correct puis appuyez sur le numéro sélectionné afin de le composer.

Vous pouvez également utiliser le mode de recherche de la façon suivante :

- Appuyez sur la touche de téléphone ☎ sur l'unité NISSAN Connect.
- Appuyez sur [Répertoire tél.]. La liste des entrées du répertoire s'affiche à l'écran.
- Appuyez sur [Recherche].
- Entrez les premiers caractères du nom à l'aide du clavier de l'écran tactile, puis appuyez sur [OK]. L'écran affiche une vue détaillée de la première entrée du répertoire correspondant aux caractères tapés.

Appuyer sur [Liste] permet d'afficher la liste du répertoire à partir de la première entrée correspondant aux caractères tapés.

- Appuyez sur l'élément correspondant pour sélectionner votre contact.
- Tous les numéros de téléphone des contacts disponibles s'affichent. Vérifiez que le numéro est correct puis appuyez sur le numéro sélectionné afin de le composer.

## 7 Autres réglages



425718

- Rejeter l'appel en appuyant sur la touche de fin d'appel [☒] ou la touche ↵ (retour).

①

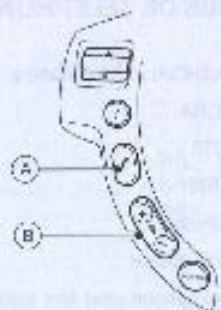

②



③



④

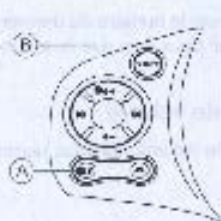

425718

### Pendant un appel :

- Il est possible de terminer un appel, après une conversation, en appuyant sur la touche de téléphone [☒].
- Vous pouvez transférer un appel sur votre téléphone mobile en appuyant sur [Privé]. Pour revenir au mode mains-libres, appuyez sur [Privé] à nouveau.
- Vous pouvez accéder au mode d'interruption du son grâce à l'option [Mutemic.]. Pour reprendre la conversation, appuyez sur [Mutemic.] à nouveau.

### Recevoir un appel

Lors de la réception d'un appel, l'affichage indique l'identification de l'appelant (ou [Aucun numéro]) et vous pouvez :

- Répondre à l'appel en appuyant sur la touche de téléphone [☒] brièvement.

## COMMANDES DE TELEPHONE AU VOLANT

- 1 NISSAN QASHQAI et QASHQAI+2
- 2 NISSAN MICRA
- 3 NISSAN NOTE
- 4 NISSAN CUBE





A Touche de téléphone

B Commande de volume

Le système de téléphone peut être activé en mode mains-libres à l'aide des commandes au volant.

### Touche de téléphone

La touche  (téléphone)  vous permet :

- d'accepter un appel reçu en appuyant une fois sur la touche  (téléphone).
- de rejeter un appel reçu en appuyant sur la touche  (téléphone) pendant plus de 2 secondes pendant la réception de l'appel.
- de terminer un appel en cours en appuyant une fois sur la touche  (téléphone).
- de recomposer le numéro du dernier appel émis en appuyant deux fois sur la touche  (téléphone).

### Commande de volume

La commande de volume  vous permet de régler le volume.

## 7 Autres réglages

Paramètres du système.....	7-2	Réglages de l'a lichage.....	7-9
Clic tactile.....	7-2	Affichage.....	7-3
Bips sonores.....	7-2	Luminosité.....	7-9
Paramètres par défaut.....	7-2	Réglage de la montre.....	7-4
Unités de distance.....	7-2	Réglage de la langue.....	7-5





## PARAMETRES DU SYSTEME

Vous pouvez personnaliser le système en fonction de vos préférences.

1. Appuyez sur la touche **SETUP**.
2. Appuyez sur la touche [Système] sur l'écran [PARAMETRES].
3. Appuyez sur l'élément souhaité sur l'écran [PARAMETRES SYSTEME]. Si certains éléments ne sont pas visibles sur l'écran, utilisez :

- La commande de défilement pour faire défiler les éléments sur l'écran, puis appuyez sur la commande de défilement pour sélectionner l'élément.
- Les touches vers le haut (▲) ou vers le bas (▼) pour faire défiler les éléments un par un.
- La barre de défilement verticale en faisant glisser votre doigt vers le haut/bas.

Les réglages suivants sont disponibles :

- [Langue]  
 "Réglage de la langue" (page 7-5).
- [Heure]  
 "Réglage de la montre" (page 7-4).
- [Affichage]  
 "Réglages de l'affichage" (page 7-3).
- [Unités de distance]  
 "Unités de distance" (page 7-2).

- [Clic tactile]

 "Clic tactile" (page 7-2).

- [Bips sonores]

 "Bips sonores" (page 7-2).

- [Paramètres par défaut]

 "Paramètres par défaut" (page 7-2).

4. Appuyez sur l'élément de votre choix et ajustez le réglage (utilisez la commande de défilement pour faire défiler les éléments sur l'écran, puis appuyez sur la commande de défilement pour sélectionner un élément).
5. Appuyez sur la touche **↵** (retour) pour revenir à l'écran précédent ou sur la touche **MAP** pour revenir à la carte indiquant l'emplacement actuel.

### CLIC TACTILE

Utilisez ce réglage pour activer ou désactiver la confirmation sonore lorsque vous appuyez sur une touche de l'écran.

Sur l'écran [Paramètres système], appuyez sur la touche [Clic tactile] pour passer de [On] à [Off].

### BIPS SONORES

Utilisez ce réglage pour modifier la confirmation sonore lorsque :

- Vous appuyez sur une touche du système.
- Un message "pop-up" s'affiche sur l'écran.

Sur l'écran [PARAMETRES SYSTEME], appuyez sur la touche [Bips sonores] pour activer l'élément [On] ou le désactiver [Off].

### PARAMETRES PAR DEFAUT

Utilisez la touche [Paramètres par défaut] pour rétablir les réglages par défaut.

Sur l'écran [PARAMETRES SYSTEME], appuyez sur la touche [Paramètres par défaut], puis sur la touche [Oui] ou [Non] pour confirmer si vous souhaitez ou non rétablir tous les paramètres et la mémoire par défaut.

### UNITES DE DISTANCE

Utilisez la touche [Unités de distance] pour modifier la mesure des unités de distance utilisée par le système.

Sur l'écran [Paramètres système], appuyez sur la touche [Unités de distance] pour passer de [km] (kilomètres) à [Miles] (miles). L'écran et les messages vocaux correspondants (tels que la distance et la vitesse) sont alors modifiés en fonction du réglage de l'unité sélectionnée.

**AFFICHAGE**



RC0001

**Activation/désactivation de l’affichage**

Ce réglage vous permet d’activer ou de désactiver l’affichage (la montre reste affichée).

Pour désactiver l’affichage, maintenez la touche **[\*]** (jour/nuit) enfoncée pendant plus de 2 secondes.

L’affichage est activé lorsque :

- Vous appuyez sur la touche **[\*]** (jour/nuit).
- Vous appuyez sur n’importe quelle touche.
- Vous recevez un appel ou pendant une communication téléphonique. Lorsque vous raccrochez, l’affichage revient à l’affichage de l’heure.

**Passage de l’affichage en mode jour/nuit**

Lorsque vous appuyez sur la touche **[\*]**, l’affichage bascule entre :

- Le mode jour et auto (nuit) lorsque les phares sont allumés.
- Le mode nuit et auto (jour) lorsque les phares sont éteints.

L’écran change automatiquement lorsque les phares sont allumés ou éteint uniquement si le mode auto (jour ou nuit).

Vous pouvez également modifier le mode jour ou nuit sur l’écran [PARAMÈTRES D’AFFICHAGE].

**LUMINOSITÉ**

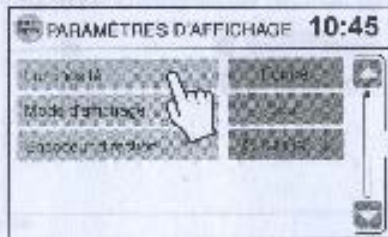

RC0002

Appuyez sur la touche **[\*]** et tournez la commande de défilement (côté droit) dans le sens des aiguilles d’une montre ou dans le sens inverse.

Vous pouvez également utiliser le menu des paramètres d’affichage pour régler la luminosité comme suit :

1. Appuyez sur la touche **SETUP**.

2. Appuyez sur la touche [Système] sur l’écran [PARAMÈTRES].

3. Appuyez sur la touche [Mode d’affichage] (ou utilisez la commande de défilement pour faire défiler les éléments sur l’écran, puis appuyez sur la commande de défilement pour sélectionner l’élément).

4. Appuyez sur la touche [Luminosité] pour régler la luminosité. À chaque pression, le mode de luminosité change comme suit :

[Très clair] → [Clair] → [Normal] → [Forcé] → [Très forcé] → [Très clair]

5. Appuyez sur la touche **[↵]** (retour) pour (sauvegarder les réglages et) revenir à l’écran précédent.



Pour régler la montre, procédez de la manière suivante :

1. Appuyez sur la touche: SETUP.
2. Appuyez sur la touche [Système] sur l'écran [PARAMETRES].
3. Appuyez sur la touche [Heure] sur l'écran et l'écran [PARAMETRES HEURE] s'affiche.
4. Appuyez sur l'élément de réglage souhaité et réglez-le en appuyant sur les touches d'écran disponibles (ou en utilisant la commande de défilement).

- [Format heure] :

Appuyez sur la touche [Format heure] pour faire passer l'affichage des heures du format 12 heures au format 24 heures.

- [Mise à jour via GPS] :

Lorsque la fonction [Mise à jour via GPS] est positionnée sur [On], la montre est réglée automatiquement sur le satellite GPS.



### INFO :

Le fuseau horaire doit être réglé manuellement.

- [Régler l'heure] :

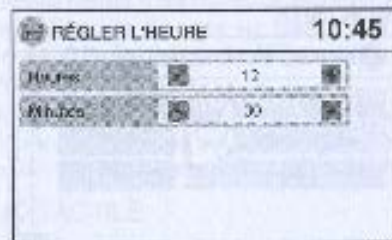

Réglez les [Heures] et les [Minutes] à l'aide des touches [+] ou [-].

Lorsque la fonction [Mise à jour via GPS] est positionnée sur [Off], [Régler l'heure] vous permet de régler la montre manuellement.

- [Heure d'été] :

Lorsque la fonction [Mise à jour via GPS] est positionnée sur [Off], appuyez sur la touche [Heure d'été], pour positionner [Heure d'été]

sur [On] ou [Off]. Lorsque la fonction est positionnée sur [On], la montre avance d'une heure.

- [Fuseau horaire] :

Lorsque la fonction [Mise à jour via GPS] est positionnée sur [On], appuyez sur [Fuseau horaire] et sélectionnez le fuseau horaire correspondant à l'emplacement actuel du véhicule dans la liste qui s'affiche. Le fuseau horaire n'est PAS mis à jour automatiquement lorsque le véhicule se trouve dans une zone horaire différente.

5. Une fois le réglage de l'heure terminé, appuyer sur l'une des touches suivantes :

- La touche ↵ (retour) pour revenir à l'écran précédent.
- La touche MAP pour revenir à l'écran indiquant l'emplacement actuel sur la carte.
- Une des touches FM, AM, CD ou AUX pour l'écran audio.



Les paramètres vous permettent de modifier la langue utilisée par le système.

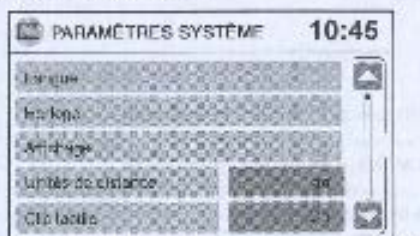

NO6009

- [Turkce]
- [Русский]

5. Lorsque la langue a été changée, le fait d'appuyer sur la touche  (retour) vous permet de revenir au menu précédent.

 **REMARQUE :**

Ne changez pas la position du contact d'allumage lorsque vous changez la langue du système. Cela risquerait de provoquer un dysfonctionnement du système.

1. Appuyez sur la touche SETUP.
2. Appuyez sur [Système] sur l'écran de menu [PARAMÈTRES].
3. Appuyez sur [Langue] sur l'écran de menu [PARAMÈTRES SYSTÈME], puis l'écran suivant s'affiche.
4. Sélectionnez la langue de votre choix.

Les langues disponibles sont :

- [English]
- [Deutsch]
- [Nederlands]
- [Français]
- [Italiano]
- [Español]
- [Português]

# 8 Système d'information global

Remarques relatives à la sécurité .....	8-2	Zones d'affichage défilé de la carte (MCA) du système de navigation .....	8-5
Équipement laser .....	8-2	Calcul d'itinéraire .....	8-5
Caractéristiques de ce système de navigation .....	8-3	Manipulation de l'écran .....	8-7
Guidage de l'itinéraire .....	8-3	Caractéristiques de l'affichage à cristaux liquides .....	8-7
Répertoire des points d'intérêt (POI) .....	8-3	Entretien de l'écran .....	8-7
Carnet d'adresses .....	8-3	Produit Bluetooth .....	8-7
Zone à éviter .....	8-3	Conformité européenne CE .....	8-7
Informations routières .....	8-3	Restrictions relatives à l'utilisation de téléphone mobile .....	8-8
Calcul automatique d'un nouvel itinéraire .....	8-3	iPod supporté par NISSAN Connect .....	8-9
Déviation .....	8-3	Supporté par USB .....	8-9
Guidage vocal .....	8-4	Non supporté par USB .....	8-10
Emplacement actuel du véhicule .....	8-4	iPhone .....	8-11
Affichage de l'emplacement actuel du véhicule ..	8-4		
Que signifie GPS (Système de Positionne- ment Global) ? .....	8-4		
Précision du positionnement .....	8-4		

## REMARQUES RELATIVES A LA SECURITE

Ce système est conçu à l'origine pour vous guider vers votre destination, et dispose d'autres fonctions décrites dans ce manuel. Néanmoins, vous devez, en tant qu'utilisateur, utiliser le système de manière sûre et adéquate. Il est possible que les informations concernant l'état des routes, la signalisation et les services disponibles ne soient plus à jour. Notez que ce système ne remplace pas une conduite prudente, adéquate et respectueuse du code de la route.

Avant d'utiliser le système de navigation, nous vous invitons à lire les informations suivantes relatives à la sécurité. Veuillez utiliser le système conformément aux instructions.



### ATTENTION :

#### Utilisation du système

- Effectuez les paramétrages du système uniquement lorsque le véhicule est à l'arrêt. Conduire de manière imprudente risque de provoquer un accident grave.
- Ne vous fiez pas uniquement au guidage vocal. Assurez-vous toujours que les manœuvres de conduite sont réalisées de manière sûre et conformément au code de la route afin d'éviter tout accident.
- Ne démontez ou ne modifiez pas ce système de navigation. Dans le cas contraire, vous risqueriez de provoquer un accident, un incendie ou une décharge électrique.

#### En cas de dysfonctionnement

- N'utilisez pas ce système si vous constatez un éventuel dysfonctionnement tel qu'un écran figé ou une absence de son. Ceci pourrait entraîner des décharges électriques, des incendies voire des accidents.
- En cas de détection d'objets étrangers ou de liquides répandus sur les éléments du système ainsi que de fumée ou d'odeur anormale, désactivez le système immédiatement et contactez le concessionnaire NISSAN ou un atelier qualifié le plus proche. Si vous ne tenez pas compte de ces conditions, vous risquez de provoquer un accident, un incendie ou une décharge électrique.



### INFO :

Certains pays ou états peuvent imposer des lois limitant l'utilisation d'écrans vidéo lors de la conduite automobile. Utilisez ce système uniquement lorsque la loi le permet.

### EQUIPEMENT LASER

Ce système de navigation est certifié Produit laser de classe 1.

Il est conforme aux normes DHHS Laser Radiation, 21 CFR chapitre 1, paragraphe J.



### ATTENTION :

- Ne démontez ou ne modifiez pas ce système de navigation. Les pièces qui y sont intégrées ne peuvent être réparées par l'utilisateur.

## GUIDAGE DE L'ITINERAIRE

Les principales fonctions du système NISSAN Connect sont le guidage visuel et vocal dans les zones à couverture géographique sélectionnées. En utilisant le réseau des satellites GPS (Système de Positionnement Global), le système NISSAN Connect localise votre emplacement sur la carte et vous guide vers la destination souhaitée.

Une fois la destination renseignée sur la zone à couverture cartographique, le système NISSAN Connect calcule l'itinéraire entre votre emplacement actuel et votre destination. L'affiche en temps réel de la carte et le guidage vocal virage après virage renseignent le conducteur tout au long de l'itinéraire. Ces fonctions peuvent être particulièrement utiles lorsque vous conduisez dans des lieux qui ne vous sont pas familiers. Pour plus d'informations, reportez-vous à

- ☞ "À propos du guidage d'itinéraire" (page 4-2).

## REPertoire DES POINTS D'INTERET (POI)

Le système NISSAN Connect offre un répertoire étendu de points d'intérêt (POI) sur les zones à couverture cartographique. Ce répertoire comprend une grande variété de destinations telles que des stations services, des banques, des restaurants, des casinos, des stations de ski, des centres commerciaux et des entreprises. En accédant au répertoire des points d'intérêts, vous pouvez chercher les adresses et les numéros de téléphone d'une desti-

nation, et en appuyant sur une touche, le système NISSAN Connect calcule l'itinéraire jusqu'à cette destination.

Le répertoire POI peut être utilisé dans plusieurs cas. Par exemple, le répertoire peut être classé par types de restaurants proches de votre emplacement actuel. Si vous avez besoin d'une banque ou d'une station service, le système NISSAN Connect peut vous guider jusqu'au lieu souhaité le plus proche.

Pour plus de détails, reportez-vous à

- ☞ "Points d'intérêt définis par l'utilisateur" (page 4-19)

## CARNET D'ADRESSES

Le Carnet d'adresses peut garder en mémoire 50 emplacements de la zone à couverture cartographique dans un répertoire personnel. Ceci est particulièrement utile pour les lieux où vous vous rendez fréquemment, des clients, de la famille et des amis. La fonction Carnet d'adresses vous permet d'accéder facilement à des lieux où vous vous rendez fréquemment lorsque vous les réglez en tant que destination.

Pour plus d'informations, reportez-vous à

- ☞ "Réglage d'une destination au moyen du carnet d'adresses" (page 4-8).

## ZONE A EVITER

La fonction Zone à éviter vous permet d'identifier les zones et les autoroutes que vous souhaitez que le système NISSAN Connect évite lors du calcul des itinéraires. Par exemple, lorsque la circulation

sur une zone ou une autoroute est congestionnée, vous pouvez régler le système NISSAN Connect afin d'exclure ces routes de l'itinéraire lors du calcul de ce dernier.

## INFORMATIONS ROUTIERES

La diffusion des informations routières vous permet d'éviter les retards dus aux accidents de la circulation. Les embouteillages, les travaux routiers ou les routes fermées proches de votre position actuelle, etc. sont représentés très clairement sur la carte par des icônes indiquant la nature de l'événement. Vous êtes automatiquement informé des accidents de la route lorsque vous en approchez. La fonction RDS TMC du mode de guidage vous permet d'éviter les problèmes de circulation. Pour plus d'informations, reportez-vous à

- ☞ "Fonction RDS TMC" (page 4-24).

## CALCUL AUTOMATIQUE D'UN NOUVEL ITINERAIRE

Lorsque vous déviez de l'itinéraire proposé, le système NISSAN Connect calcule automatiquement un nouvel itinéraire vers votre destination. Pour plus d'informations, reportez-vous à

- ☞ "Mise à jour des informations routières" (page 4-27).

## DEVIATION

Si vous souhaitez prendre une déviation en raison des conditions de circulation, la fonction de Déviation permet de calculer un itinéraire de substitution. Le système NISSAN Connect peut calculer un itinéraire

raire à partir des routes secondaires menant aux routes principales après un certain nombre de kilomètres (ou miles). Pour plus d'informations, reportez-vous à

 "Mise à jour des informations routières" (page 4 27).

## GUIDAGE VOCAL

Lors du guidage d'itinéraire, le système vous fait naviguer au moyen des points de guidage visuel et du guidage vocal.



### REMARQUE :

- Le système de guidage vocal doit être considéré comme une fonction supplémentaire. Lors de la conduite, vérifiez l'itinéraire sur la carte, ne quittez pas la route et suivez les règles de circulation.
- Le guidage vocal s'active lorsque le véhicule emprunte l'itinéraire proposé. Avant de suivre l'itinéraire proposé, reportez-vous à la direction de départ affichée sur l'écran.
- Il peut arriver parfois que le guidage vocal et les conditions réelles de circulation ne correspondent pas. Ce problème peut être dû à une différence entre les conditions routières réelles et les données cartographiques ou à la vitesse du véhicule.

- Si le guidage vocal ne correspond pas aux conditions réelles de circulation, suivez les instructions données par les panneaux et affichages routiers.
- Le guidage d'itinéraire proposé par le système NISSAN Connect ne prend pas en compte les voies de covoiturage, particulièrement lorsque ces voies sont séparées des autres voies.
- Le guidage vocal est activé uniquement pour les intersections répondant à certaines conditions. Lors d'éventuels changements de direction, il est possible que le guidage vocal ne s'active pas.
- Le contenu du guidage vocal peut varier en fonction du sens de changement de direction et du type d'intersection rencontrés.
- Dans certains cas, le guidage vocal s'interrompt avant arrivée à destination. Reportez-vous à l'icône sur la carte pour atteindre la destination.
- Si le système reconnaît de quel côté le point de destination (point de passage) se situe, le guidage vocal annonce alors l'information correspondante après indication de l'arrivée à destination.
- Le guidage vocal peut ne fonctionner que partiellement ou ne pas fonctionner du tout en fonction de l'angle d'intersection des routes.

## EMPLACEMENT ACTUEL DU VEHICULE

### AFFICHAGE DE L'EMPLACEMENT ACTUEL DU VEHICULE

Le système de navigation associe les données obtenues du véhicule (par capteur gyroscopique) et du satellite GPS (système global de positionnement) et calcule l'emplacement actuel du véhicule. Cette position est alors affichée tout au long du guidage d'itinéraire jusqu'à destination.

### QUE SIGNIFIE GPS (SYSTEME DE POSITIONNEMENT GLOBAL) ?

Le GPS est un système de détection de position fonctionnant à l'aide des satellites déployés par le gouvernement des Etats-Unis d'Amérique. Ce système de navigation reçoit des signaux radio depuis trois satellites ou plus en orbite dans l'espace à 21 000 km d'altitude, et détecte la position du véhicule.



### INFO :

Le degré de précision peut être modifié intentionnellement par le gouvernement des Etats-Unis d'Amérique.

### PRECISION DU POSITIONNEMENT

#### Réglage du positionnement

Lorsque le système estime que les données relatives à la position du véhicule, basées sur le calcul de la vitesse du véhicule et des données du capteur

- Dans certains cas, une fois le calcul effectué, l'itinéraire proposé peut ne pas apparaître immédiatement à l'écran.
- Les points de passage déjà rencontrés sont ignorés lors du calcul de changement d'itinéraire.
- Si vous faites défiler la carte alors que se dessine l'itinéraire suggéré, il faudra plus de temps pour actualiser l'écran.
- Si plusieurs points de passage sont renseignés, le système calcule simultanément plusieurs itinéraires entre ces points de passage, pouvant entraîner les conséquences suivantes.
  - Si une section entre deux points de passage ne peut être calculée, aucun itinéraire n'est alors affiché.
  - L'itinéraire risque de ne pas s'approcher entièrement de certains points de passage.
  - L'itinéraire peut nécessiter un demi-tour près de certains points de passage.
- Le calcul de l'itinéraire peut ne pas être terminé dans les cas suivants.
  - Lorsqu'il n'existe aucune route principale dans un rayon de 2,5 km environ autour de l'emplacement actuel du véhicule, un message apparaît alors à l'écran. Essayez de procéder à nouveau au calcul lorsque le véhicule est à proximité d'une route principale.

- Si le véhicule se trouve trop proche de la destination ou s'il n'existe aucune route jusqu'à destination, un message apparaît alors à l'écran.
- S'il est impossible d'atteindre la destination ou les points de passage en raison de la réglementation routière, etc.
- Si le seul itinéraire cible jusqu'à destination ou jusqu'aux points de passage est extrêmement compliqué.
- Si la destination, l'emplacement actuel du véhicule ou les points de passage se trouvent compris dans des "Zones à éviter".
- Si une partie de la route est comprise dans une des "Zones à éviter".
- Les situations suivantes peuvent se présenter lors de l'affichage d'un itinéraire :
  - Même si le calcul d'itinéraire est effectué sur une route principale, le point de départ de l'itinéraire proposé peut ne pas correspondre exactement à l'emplacement actuel du véhicule.
  - L'extrémité d'une route peut ne pas correspondre exactement à la destination.
  - Si un calcul d'itinéraire est effectué sur une route principale, le système peut proposer un itinéraire dont le point de départ est situé sur une autre route principale. Ceci peut être la conséquence d'un positionnement incorrect de l'icône du véhicule. Dans ce cas,

continuez à conduire afin de tenter de régler à nouveau l'icône du véhicule automatiquement ou garez le véhicule dans un endroit sûr et réinitialisez l'icône du véhicule avant de procéder à nouveau au calcul de l'itinéraire.

- Le système indique parfois un itinéraire indirect vers la destination ou des points de passage lorsque le réglage est fait à partir d'informations enregistrées ou d'équipements de service. En conséquence, vous devez faire attention au sens de circulation, particulièrement lorsque des voies avec sens de circulation différents sont indiquées séparément, tels des échangeurs ou stations-service.
- Même lorsque la préférence pour l'autoroute est désactivée, un itinéraire empruntant une autoroute peut être proposé.
- Même lorsque la préférence est désactivée, un itinéraire empruntant une traversée en ferry peut être proposé.
- Les lignes de ferry sont enregistrées dans ce système, à l'exception des lignes réservées aux piétons, bicyclettes et motos. Prenez en considération les conditions et le temps de traversée nécessaires avant de décider d'utiliser leurs services.

L'affichage est à cristaux liquides et doit être manipulé avec soin.

#### ATTENTION :

Ne démontez jamais l'écran. Certains éléments sont sous haute tension. Tout contact pourrait causer des blessures corporelles.

#### CARACTERISTIQUES DE L'AFFICHAGE A CRISTAUX LIQUIDES

- Si la température de l'habitacle est particulièrement basse, l'affichage reste sombre ou la vitesse de l'affichage est lente. Ces conditions sont normales. L'affichage réapparaît normalement lorsque la température de l'habitacle est réchauffé.
- Certains pixels apparaissent plus clairs ou plus sombres que d'autres à l'écran. Ceci est inhérent aux caractéristiques de l'affichage à cristaux liquides, et ne correspond pas à un défaut de fonctionnement.
- Vous pouvez également remarquer un restant de l'image précédente à l'écran. Ceci est inhérent à l'écran, et ne correspond pas à un dysfonctionnement.

#### INFO :

L'affichage à l'écran peut subir des distortions sous l'influence de champs magnétiques forts.

#### ENTRETIEN DE L'ECRAN

- N'utilisez jamais de chiffon rugueux, d'alcool, d'essence, de diluant, de solvants ou de serviettes en papier imbibées d'un agent nettoyant chimique pour nettoyer l'affichage. Ils pourraient érailler ou abîmer l'écran.
- N'aspérez l'écran d'aucun liquide, tel que de l'eau ou du parfum d'ambiance pour voiture. Tout contact avec un liquide provoquerait un dysfonctionnement du système et un endommagement du matériel.
- Coupez le contact d'allumage avant de procéder au nettoyage de l'écran ; essayez ensuite ce dernier avec un chiffon doux et sec.
- En cas de tâche difficile, utilisez une petite quantité de détergent neutre sur un chiffon doux. Ne vaporisez jamais un mélange d'eau et de détergent sur l'écran d'affichage.

Pour le nettoyer, utilisez un chiffon doux sec. Si un nettoyage plus important est nécessaire, utilisez une petite quantité de détergent neutre sur un chiffon doux. Ne vaporisez jamais un mélange d'eau et de détergent sur l'écran d'affichage. Humidifiez tout d'abord le chiffon, puis essayez l'écran.

Bluetooth est une marque déposée par Bluetooth SIG, Inc.



#### CONFORMITE EUROPEENNE CE

Blaupunkt/Bosch déclare par la présente que ce système de navigation automobile est conforme aux exigences fondamentales et autres dispositions applicables de la directive 1999/5/EC.



Ce dispositif est conforme à la section 15 de la réglementation FCC (Commission fédérale de communication des Etats-Unis d'Amérique). Son utilisation est sujette aux conditions suivantes : (1) Ce dispositif ne doit pas causer d'interférences nuisibles, et (2) doit supporter la réception d'interférences, y compris des interférences pouvant provoquer des dysfonctionnements.

Instructions relatives aux expositions à radiation FCC

Cet équipement est en conformité avec les limites d'exposition à radiation prescrites en environnement libre. Cet équipement doit être monté et fonctionner en respectant une distance de 20 cm entre vous et

le radiateur. Ce transmetteur doit être monté conjointement et fonctionner avec toute autre antenne ou transmetteur.

## RESTRICTIONS RELATIVES A L'UTILISATION DE TELEPHONE MOBILE

- Il est possible que vous ne puissiez utiliser le système de téléphone mains-libres dans les conditions suivantes :
  - Votre véhicule se trouve en dehors de la zone de service du téléphone.
  - Votre véhicule se trouve dans une zone où la réception d'ondes radio est difficile, telle qu'un tunnel, un parking souterrain, derrière un immeuble haut ou dans une région montagneuse.
  - Votre téléphone mobile est verrouillé afin d'éviter la composition accidentelle d'un numéro.
- Lorsque les conditions de réception radio sont difficiles ou le niveau sonore ambiant est trop élevé, il peut être difficile d'entendre l'interlocuteur.
- Il peut être impossible de recevoir des appels pendant une courte période, immédiatement après avoir placé le contact d'allumage sur ON.
- Ne placez pas le téléphone mobile à proximité d'objets métalliques ou trop loin du module de

téléphone du véhicule pour éviter toute altération de la qualité sonore ou toute interruption de la connexion sans fil.

- Lorsque le téléphone mobile est connecté au réseau sans fil Bluetooth, la batterie peut se recharger plus rapidement qu'à l'habitude.
- Si le système de téléphone mains-libres semble ne pas fonctionner correctement, contactez un concessionnaire NISSAN.
- Reportez-vous au guide d'utilisation du téléphone mobile aux sections relatives à la recharge du téléphone mobile, à l'antenne et au boîtier de téléphone mobile, etc.
- L'antenne apparaissant sur l'écran de contrôle NISSAN Connect ne correspond pas à l'antenne apparaissant sur certains téléphones mobiles.



### INFO :

Reportez-vous au fonctionnement Bluetooth.

 "Système de téléphone mains-libres Bluetooth" (page 8-2).



Modèle	Génération	Connexion	Date de sortie	Système d'exploitation minimum pour synchronisation
classic	cinquième	USB (FireWire pour chargement uniquement)	12 octobre 2005	Mac : 10.3 Win : 2000
	sixième	USB (FireWire pour chargement uniquement)	5 septembre 2007	Mac : 10.5 Win : XP
nano	première	USB (FireWire pour chargement uniquement)	7 septembre 2005	Mac : 10.3 Win : 2000
	deuxième	USB (FireWire pour chargement uniquement)	12 septembre 2006	Mac : 10.3 Win : 2000
	troisième	USB (FireWire pour chargement uniquement)	5 septembre 2007	Mac : 10.3 Win : 2000
	quatrième*		9 septembre 2008	
touch*	première	USB (FireWire pour chargement uniquement)	5 septembre 2007	Mac : 10.4 Win : XP

\* Certaines fonctions ne peuvent être confirmées

↳ "Lecteur iPod" (page 5-11)

## NON SUPPORTÉ PAR USB

Modèle	Génération	Connexion	Date de sortie	Système d'exploitation minimum pour synchronisation
classic	première	FireWire	23 octobre 2003	Mac : 9, 10.1
	deuxième	FireWire	17 juillet 2002	Mac : 10.1 Win : 2000
	troisième	FireWire (USB pour synchronisation uniquement)	28 avril 2003	Mac : 10.1 Win : 2000
	quatrième (photo) (couleur)	FireWire ou USB	19 juillet 2004 26 octobre 2004 28 juin 2005	Mac : 10.2 Win : 2000
min	première	FireWire ou USB	5 janvier 2004	Mac : 10.1 Win : 2000
	deuxième	FireWire ou USB	22 février 2005	Mac : 10.2 Win : 2000
shuffle	première	USB (Aucun adaptateur requis)	11 janvier 2005	Mac : 10.2 Win : 2000
	deuxième	USB	12 septembre 2006	Mac : 10.3 Win : 2000

## 3. Guide des pannes



### INFO :

Utilisez la prise AUX



"Lecteur de dispositifs de mémoire de masse USB" (page 8-10)

### iPhone

iPhone et iPhone 3G ne sont pas supportés officiellement par NISSAN Connect. Bien que la plupart des fonctions soient opérationnelles (v2.2), il a été détecté que l'iPhone déconnecte la connexion USB après qu'un appel soit effectué depuis l'iPhone lorsque ce dernier est connecté à NISSAN Connect via Bluetooth. Déconnectez et reconnectez la connexion USB de l'iPhone une fois l'appel finalisé pour que le système fonctionne correctement à nouveau.

# 9 Guide des pannes

Opérations de base .....	9-2	Général .....	9-8
Lecture de CD audio .....	9-3	Audio .....	9-10
Carte SD cartographique .....	9-4	Téléphone .....	9-14
Calcul de l'itinéraire et guidage visuel .....	9-5	Informations routières TMC (Traffic Message Channel) .....	9-16
Icone du véhicule .....	9-6	Moniteur de vue arrière(selon modèles).....	9-18
Guidage vocal .....	9-7		
Questions fréquemment posées (FAQ) .....	9-8		

Symptôme	Cause possible	Solution possible
Aucune image ne s'affiche.	La luminosité est au niveau le plus bas.	Réglez la luminosité de l'affichage.
	L'affichage est désactivé.	Appuyez sur la touche  (jour/nuit) et maintenez-la enfoncée afin d'activer l'affichage.
Le guidage vocal n'est pas disponible ou le volume est trop élevé ou trop bas.	Le volume n'est pas correctement réglé ou est désactivé.	Réglez le niveau du volume du guidage vocal.
Aucune carte ne s'affiche.	La carte SD cartographique n'est pas insérée.	Insérez la carte SD cartographique correctement.
	Un écran autre que l'écran de carte s'affiche.	Appuyez sur MAP.
L'écran est trop sombre. Le mouvement est lent.	La température à l'intérieur du véhicule est basse.	Attendez que la température de l'habitacle se soit élevée.
Certains pixels apparaissent plus clairs ou plus sombres que d'autres à l'écran.	Ceci est une caractéristique inhérente aux écrans à cristaux liquides.	Il ne s'agit pas d'un dysfonctionnement.
Il n'est pas possible de sélectionner certains éléments du menu.	Certains éléments du menu ne sont plus disponibles lors de la conduite du véhicule.	Garez le véhicule dans un endroit sûr puis activez le système de navigation.



## REMARQUE :

Il est possible que les emplacements mémorisés dans le carnet d'adresses et les autres fonctions de mémoire soient perdus si la batterie du véhicule est débranchée ou déchargée. Le cas échéant, procédez aux interventions nécessaires sur la batterie du véhicule, puis entrez à nouveau les informations dans le carnet d'adresses.

Symptôme	Cause et contre-mesure
Lecture impossible	Vérifiez si le disque a été inséré correctement.
	Vérifiez si le disque n'est pas rayé ou sale.
	Assurez-vous qu'il n'y a pas de condensation à l'intérieur du lecteur. S'il y en a, attendez qu'elle ait disparu (environ 1 heure) avant d'utiliser le lecteur.
	En cas d'erreur indiquant une augmentation de température, le lecteur CD reprend la lecture normale une fois revenu à température normale.
	Si le CD comporte un mélange de fichiers (données CD audio) et des fichiers MP3/WMA, seuls les fichiers musicaux (données CD audio) seront lus.
	Les fichiers dont l'extension est différente de *.MP3*, *.WMA*, *.mp3* ou *.wma* ne peuvent pas être lus. En outre, les codes de caractère et le nombre de caractères pour les noms de dossiers et les noms de fichiers doivent être conformes aux spécifications.
	Assurez-vous que le disque ou le fichier n'est pas généré dans un format différent de ceux spécifiés. Ceci risque de se produire en fonction des variations et du réglage des applications d'écriture MP3/WMA ou des autres applications d'édition de texte. <b>Note :</b> les CD au format UDF créés dans Windows Vista ne sont pas supportés. Utilisez les réglages JOLIET/ISO.
Vérifiez si le processus de finalisation, comme la fermeture de session et la fermeture de disque, est effectué pour le disque.	
Vérifiez si le disque est protégé par des droits d'auteur.	
Mauvaise qualité sonore	Vérifiez si le disque n'est pas rayé ou sale.
La lecture est relativement longue à démarrer.	S'il y a plusieurs dossiers ou niveaux de fichiers sur le disque MP3/WMA, il est possible qu'il faille patienter un certain temps avant le début de la lecture.
Coupures ou sauts lors de la lecture	Il est possible que la combinaison entre le logiciel d'écriture et le matériel ne corresponde pas ou que la vitesse d'écriture, la profondeur d'écriture, la largeur d'écriture, etc. ne corresponde pas aux spécifications. Essayez d'utiliser la vitesse d'écriture la plus basse.
Saut de piste avec fichiers à débit binaire élevé	Des sauts de piste peuvent se produire en cas de quantités importantes de données telles que les données à débit binaire élevé.
Passer immédiatement au morceau suivant lors de la lecture	Lorsqu'une extension *.MP3*, *.WMA*, *.mp3* ou *.wma* a été appliquée à un fichier dont le format est différent de MP3/WMA ou lorsque la lecture est protégée par des droits d'auteur, le lecteur passera directement au morceau suivant.
Les morceaux ne sont pas lus dans l'ordre souhaité	L'ordre de lecture dépend de l'ordre dans lequel les fichiers ont été écrits sur le support ; les fichiers reçus dans l'ordre de lecture ne peuvent pas être lus dans l'ordre souhaité.

Symptôme	Cause possible	Solution possible
Le message "Erreur" s'affiche.	La carte SD n'est pas reconnue par le système.	Vérifiez les données cartographiques de la carte SD. Des fichiers peuvent être perdus. Si vous constatez des dommages, remplacez la carte SD cartographique.

Symptôme	Cause possible	Solution possible
Les informations concernant l'itinéraire ne s'affichent pas.	Le calcul de l'itinéraire n'a pas encore été effectué.	Réglez la destination et calculez l'itinéraire.
	Vous ne vous trouvez pas sur l'itinéraire suggéré.	Rejoignez l'itinéraire suggéré.
	Le guidage d'itinéraire est annulé.	Activez le guidage d'itinéraire.
Le calcul de déviation automatique (ou calcul de détour) propose un itinéraire identique.	Le calcul d'itinéraire a pris en compte les paramètres de priorité, mais l'itinéraire calculé est identique.	Il ne s'agit pas d'un dysfonctionnement.
L'itinéraire suggéré ne s'affiche pas.	Il n'est pas possible d'inclure les rues se trouvant à proximité de la destination dans le calcul d'itinéraire.	Réglez à nouveau la destination sur une route principale ou normale, puis calculez à nouveau l'itinéraire.
	Le point de départ est trop proche du point de destination.	Choisissez une destination plus éloignée du point de départ.
	Le point de départ est trop éloigné du point de destination.	Divisez votre trajet en plusieurs parties, en choisissant un ou deux points de destinations immédiates, puis effectuez un calcul d'itinéraire global sur la base des différents calculs d'itinéraire.
Un détour est proposé.	En cas de restrictions (telles que des rues à sens unique) sur des rues situées à proximité du point de départ ou de destination, il est possible que le système propose un détour.	Réglez l'emplacement du point de départ ou de destination.
	Il est possible que le système propose un détour car le calcul d'itinéraire ne prend pas en compte certaines zones telles que les rues étroites.	Réglez à nouveau la destination sur une route principale ou normale, puis calculez à nouveau l'itinéraire.
Il est possible que les informations relatives aux emplacements ne correspondent pas à la réalité.	Ceci peut être causé par une insuffisance de données ou ces données incorrectes sur la carte SD cartographique.	Des mises à jour seront incluses dans la prochaine version de la carte SD cartographique.
L'itinéraire suggéré ne passe pas exactement par le point de départ ou la destination.	Il n'y a pas de données pour un calcul d'itinéraire plus proche des emplacements.	Réglez le point de départ et la destination par une route principale et effectuez le calcul de l'itinéraire.

© 2005 Garmin Ltd. Tous droits réservés. Garmin, Garmin logo, Garmin logo et Garmin logo sont des marques de Garmin Ltd. ou de ses filiales.

Garmin, Garmin logo et Garmin logo sont des marques de Garmin Ltd. ou de ses filiales. Garmin logo et Garmin logo sont des marques de Garmin Ltd. ou de ses filiales.

Garmin, Garmin logo et Garmin logo sont des marques de Garmin Ltd. ou de ses filiales. Garmin logo et Garmin logo sont des marques de Garmin Ltd. ou de ses filiales.

Garmin, Garmin logo et Garmin logo sont des marques de Garmin Ltd. ou de ses filiales. Garmin logo et Garmin logo sont des marques de Garmin Ltd. ou de ses filiales.

Garmin, Garmin logo et Garmin logo sont des marques de Garmin Ltd. ou de ses filiales. Garmin logo et Garmin logo sont des marques de Garmin Ltd. ou de ses filiales.

Garmin, Garmin logo et Garmin logo sont des marques de Garmin Ltd. ou de ses filiales. Garmin logo et Garmin logo sont des marques de Garmin Ltd. ou de ses filiales.

Garmin, Garmin logo et Garmin logo sont des marques de Garmin Ltd. ou de ses filiales. Garmin logo et Garmin logo sont des marques de Garmin Ltd. ou de ses filiales.

Garmin, Garmin logo et Garmin logo sont des marques de Garmin Ltd. ou de ses filiales. Garmin logo et Garmin logo sont des marques de Garmin Ltd. ou de ses filiales.

Garmin, Garmin logo et Garmin logo sont des marques de Garmin Ltd. ou de ses filiales. Garmin logo et Garmin logo sont des marques de Garmin Ltd. ou de ses filiales.

Garmin, Garmin logo et Garmin logo sont des marques de Garmin Ltd. ou de ses filiales. Garmin logo et Garmin logo sont des marques de Garmin Ltd. ou de ses filiales.

Garmin, Garmin logo et Garmin logo sont des marques de Garmin Ltd. ou de ses filiales. Garmin logo et Garmin logo sont des marques de Garmin Ltd. ou de ses filiales.

Garmin, Garmin logo et Garmin logo sont des marques de Garmin Ltd. ou de ses filiales. Garmin logo et Garmin logo sont des marques de Garmin Ltd. ou de ses filiales.

Garmin, Garmin logo et Garmin logo sont des marques de Garmin Ltd. ou de ses filiales. Garmin logo et Garmin logo sont des marques de Garmin Ltd. ou de ses filiales.

Garmin, Garmin logo et Garmin logo sont des marques de Garmin Ltd. ou de ses filiales. Garmin logo et Garmin logo sont des marques de Garmin Ltd. ou de ses filiales.

Garmin, Garmin logo et Garmin logo sont des marques de Garmin Ltd. ou de ses filiales. Garmin logo et Garmin logo sont des marques de Garmin Ltd. ou de ses filiales.

Garmin, Garmin logo et Garmin logo sont des marques de Garmin Ltd. ou de ses filiales. Garmin logo et Garmin logo sont des marques de Garmin Ltd. ou de ses filiales.

Garmin, Garmin logo et Garmin logo sont des marques de Garmin Ltd. ou de ses filiales. Garmin logo et Garmin logo sont des marques de Garmin Ltd. ou de ses filiales.

Garmin, Garmin logo et Garmin logo sont des marques de Garmin Ltd. ou de ses filiales. Garmin logo et Garmin logo sont des marques de Garmin Ltd. ou de ses filiales.

Garmin, Garmin logo et Garmin logo sont des marques de Garmin Ltd. ou de ses filiales. Garmin logo et Garmin logo sont des marques de Garmin Ltd. ou de ses filiales.

Garmin, Garmin logo et Garmin logo sont des marques de Garmin Ltd. ou de ses filiales. Garmin logo et Garmin logo sont des marques de Garmin Ltd. ou de ses filiales.

Garmin, Garmin logo et Garmin logo sont des marques de Garmin Ltd. ou de ses filiales. Garmin logo et Garmin logo sont des marques de Garmin Ltd. ou de ses filiales.

Garmin, Garmin logo et Garmin logo sont des marques de Garmin Ltd. ou de ses filiales. Garmin logo et Garmin logo sont des marques de Garmin Ltd. ou de ses filiales.

Garmin, Garmin logo et Garmin logo sont des marques de Garmin Ltd. ou de ses filiales. Garmin logo et Garmin logo sont des marques de Garmin Ltd. ou de ses filiales.

Garmin, Garmin logo et Garmin logo sont des marques de Garmin Ltd. ou de ses filiales. Garmin logo et Garmin logo sont des marques de Garmin Ltd. ou de ses filiales.



Symptôme	Cause possible	Solution possible
Les noms de rues et d'emplacements ne sont pas identiques en vue 2D et 3D.	Ceci est dû au fait que la quantité des informations affichées est réduite afin d'éviter que l'écran devienne illisible. Il est également possible que les noms de rues ou d'emplacements apparaissent plus d'une fois, et qu'ils soient affichés de manière différente en raison de la procédure de traitement des données.	Il ne s'agit pas d'un dysfonctionnement.
L'icône du véhicule ne s'affiche pas sur l'emplacement correct.	Le véhicule a été déplacé alors que le contact d'allumage était sur la position d'arrêt, par exemple, en cas de transport par ferry ou de remorquage.  Il est possible que la position et le sens de déplacement de l'icône du véhicule soient incorrects en fonction de l'environnement de conduite et des niveaux de précision de positionnement du système de navigation.	Conduisez le véhicule pendant un certain temps sur une route où les signaux GPS peuvent être captés.  Il ne s'agit pas d'un dysfonctionnement. Conduisez le véhicule pendant un certain temps afin de corriger la position et le sens de déplacement de l'icône du véhicule de manière automatique. Reportez-vous à l'ESP "Emplacement actuel du véhicule" (page 8-4).
Lorsque le véhicule est conduit sur une route récente, l'icône du véhicule s'affiche sur une autre route située à proximité.	Le système place automatiquement l'icône du véhicule sur la route disponible la plus proche, car la route la plus récente n'est pas mémorisée dans les données de la carte.	Les informations relatives aux routes les plus récentes seront mises à jour dans la prochaine version de la carte SD cartographique.
La carte ne définit pas même lorsque le véhicule est en mouvement.	L'écran indiquant l'emplacement actuel du véhicule sur la carte ne s'affiche pas.	Appuyez sur MAP.
L'icône du véhicule ne s'affiche pas.	L'écran indiquant l'emplacement actuel du véhicule sur la carte ne s'affiche pas.	Appuyez sur MAP.
L'emplacement de l'icône du véhicule ne correspond pas à la position réelle.	Il est possible que la mesure de la vitesse, basée sur les données envoyées par les capteurs de vitesse, soit incorrecte en cas d'utilisation de chaînes de roues ou lors du remplacement des pneus.  Les données cartographiques sont erronées ou incomplètes (l'emplacement de l'icône du véhicule est toujours faux dans la même zone).	Conduisez le véhicule pendant un certain temps (à 30 km/h environ durant une trentaine de minutes) pour corriger automatiquement l'emplacement de l'icône du véhicule. Si cette méthode ne permet pas de corriger l'emplacement de l'icône du véhicule, prenez contact avec un concessionnaire NISSAN ou un atelier QUALIA.  Les informations relatives aux routes les plus récentes seront mises à jour dans la prochaine version de la carte SD cartographique.

Symptôme	Cause possible	Solution possible
Le guidage vocal n'est pas disponible.	Dans certains cas, le guidage vocal n'est pas disponible, même lorsqu'un changement de direction est nécessaire.	Il ne s'agit pas d'un dysfonctionnement.
	Le véhicule est sorti de l'itinéraire suggéré.	Revenez sur l'itinéraire suggéré ou demandez à nouveau le calcul de l'itinéraire.
	Le guidage vocal est désactivé.	Activez le guidage vocal.
	Le guidage d'itinéraire est désactivé.	Activez le guidage d'itinéraire.
Le contenu du guidage ne correspond pas aux conditions réelles.	Le contenu du guidage vocal peut varier, en fonction du type d'intersection rencontré.	Respectez toutes les règles de conduite en vigueur.

GENERAL

<p><b>Quelles sont les langues supportées par le système ?</b>                  Anglais, Français, Allemand, Espagnol, Italien, Néerlandais, Portugais, Turc et Russe</p>
<p><b>Quels sont les pays pour lesquels des données cartographiques sont disponibles ?</b>                  Allemagne, Andorre, Autriche, Belgique, Danemark, Espagne, Etat du Vatican, Finlande, France, Gibraltar, Grèce, Hongrie, Irlande, Italie, Liechtenstein, Luxembourg, Monaco, Norvège, Pays-Bas, Pologne, Portugal, République Tchèque, Royaume-Uni, Russie* (* carte SD fournie séparément), Saint-Marin, Slovaquie, Suède, Suisse, Turquie</p>
<p><b>Où les données cartographiques sont-elles enregistrées ?</b>                  Les données cartographiques sont enregistrées dans la carte SD située à l'avant de l'unité NISSAN Connect. Seules des données cartographiques peuvent être enregistrées sur la carte SD, elle n'a aucune autre fonction. Aucune autre donnée ne peut être enregistrée sur la carte SD, la carte SD ne peut pas être copiée et ne fonctionne dans aucun autre dispositif. Ceci minimise les risques de vol.</p>
<p><b>Pouvez-vous enregistrer les emplacements des radars automatiques ?</b>                  ☞ "Points d'intérêt définis par l'utilisateur" (page 4-18)                  Décrit comment créer et télécharger des POI d'utilisateur et des POI d'avertissement dans NISSAN Connect à l'aide d'une clé USB.</p>
<p><b>Le nombre de fichiers POI pouvant être téléchargés est-il limité ?</b>                  La limite est de 6MB, ce qui représente environ 100 000 fichiers, en fonction de la quantité de données enregistrées dans chaque POI.</p>
<p><b>Quels sont les formats de fichier supportés ?</b>                  ☞ "Points d'intérêt définis par l'utilisateur" (page 4-18)                  Les fichiers .csv sont supportés. Il s'agit de fichiers de texte séparé par des virgules ou de fichiers de valeurs séparées par des virgules. Ce type de fichier peut être téléchargé sur de nombreux sites internet de téléchargement de POI comme par exemple <a href="http://www.pockergpaworld.com">www.pockergpaworld.com</a> ou crée dans Microsoft excel, notepad ou autre éditeur de texte similaire.</p>
<p><b>Puis-je utiliser des fichiers .ov2 ? Peuvent-ils être convertis en fichiers .CSV ?</b>                  Non, les fichiers possédant l'extension de fichier .ov2 sont spécifiques au système tom-tom sat-nav. Ces fichiers sont cryptés et ne peuvent pas être convertis au format .csv.</p>
<p><b>Comment puis-je télécharger des destinations habituelles, des POI et des POI d'avertissement de mon PC sur ma clé USB et sur mon unité NISSAN Connect ?</b>                  ☞ "Points d'intérêt définis par l'utilisateur" (page 4-19)                  Décrit comment créer et télécharger des fichiers .CSV sur l'unité NISSAN Connect à l'aide d'une clé USB</p>

**Quelle est la différence entre des POI d'utilisateur et des POI d'avertissement ?**

Les POI d'avertissement et les POI d'utilisateur sont copiés dans différents dossiers de la clé USB, avec un nom spécifique correspondant au type d'utilisation requis.

**Combien de temps faut-il pour calculer un itinéraire ?**

Un itinéraire vers une destination située à 300 km est calculé en 5 secondes. Dans de rares cas, cela peut prendre plus de temps si des disques durs de très grande capacité sont connectés (contenant > 20 GB de musique).

**Comment est réglée la montre ?**

Les minutes de la montre sont réglées automatiquement à partir du signal GPS. Le fuseau horaire doit être réglé à partir du menu de réglage (Réglages > Système > Horloge > Fuseau horaire).

**Comment et à quelle fréquence les données cartographiques sont-elles mises à jour ?**

Les données cartographiques sont mises à jour par le remplacement de la carte SD cartographique par une nouvelle carte SD contenant des données cartographiques actualisées. Le volume des données cartographiques pour l'Europe étant d'environ 4GB, il est impossible de mettre à jour la carte SD installée en téléchargeant de nouvelles données cartographiques. Des cartes SD cartographiques neuves sont disponibles auprès des concessionnaires NISSAN et sont mises à jour une fois par an.

**Pourquoi les données cartographiques sont-elles erronées ou ne contiennent-elles pas des routes qui existent depuis plusieurs années ?**

Les données cartographiques sont fournies par NavTEQ, un des principaux fournisseurs mondiaux de cartes. Compte tenu de l'ampleur de la tâche, il est très difficile de garantir l'exactitude et la couverture à 100%. Parfois les routes changent, de nouvelles routes sont ajoutées ou des routes ne sont pas enregistrées correctement auprès de l'autorité locale. Lorsqu'une route manque ou n'est pas correcte, informez directement NavTEQ afin que les prochains mises à jour des cartes puissent être améliorées. Vous pouvez vous rendre sur le site internet suivant : <http://mapreporter.navteq.com/dur-web-external/>

**Pourquoi la vue cartographique fait-elle un zoom avant et arrière lorsque je conduis ?**

Cette fonction est appelée Auto Zoom, elle permet de régler automatiquement le niveau du zoom de la carte afin de s'adapter au type de route et à la vitesse de déplacement. L'Auto Zoom effectue également un zoom avant au niveau des intersections afin de mieux visualiser la manœuvre à l'avant. Vous pouvez désactiver l'Auto Zoom si vous le souhaitez à partir du menu des paramètres de navigation (Paramètres → Navigation → Réglages Carte → Zoom automatique -off). Le niveau de zoom peut être réglé manuellement en tournant la commande de réglage droite tout en regardant la carte.

© 2014 Nissan North America, Inc. All rights reserved. Nissan, the Nissan Brand logo, the Nissan Brand emblem, and the Nissan logo are trademarks of Nissan North America, Inc. All other marks contained herein are the property of their respective owners. Nissan is not responsible for any damage to your vehicle or any other property that may occur as a result of using this information.

## AUDIO

### Que signifie MP3 ?

MP3 est un format audio compressé ayant une taille de données réduite. Ceci permet d'enregistrer plus de morceaux de musique sur un CD ou un dispositif USB. Si les morceaux de musique sont fortement compressés, cela permet d'augmenter le nombre enregistré sur un CD, un dispositif USB ou un lecteur MP3 mais la qualité de la musique est réduite et inversement.

### Quels sont les autres types de formats audio compressés supportés ?

Le système peut lire des fichiers au format MP3 et WMA à partir d'un dispositif USB ou d'un CD-ROM ; les formats MP3 et AAC sont supportés lorsqu'ils sont lus à partir d'un iPod.

### Comment peut-on lire des fichiers audio compressés (tels que MP3 et WMA) sur ce système ?

Les fichiers MP3 peuvent être enregistrés sur un CD-ROM et lus en insérant le disque dans le lecteur CD et/ou en téléchargeant des fichiers MP3 sur une clé USB, un iPod ou un lecteur MP3 équipé d'une prise USB.

### Quel est le nombre maximum de pistes pouvant être contenues dans un CD ?

Cela dépend entièrement de la durée du morceau de musique et du débit binaire (taux de compression). En moyenne, il est possible d'enregistrer jusqu'à environ 120 morceaux à un débit binaire de bonne qualité de 128kbps.

### A quoi sert le DSP ?

Lorsque vous écoutez de la musique à partir d'une chaîne hi-fi chez vous, en général, la pièce est rectangulaire et les haut-parleurs sont placés directement en face de la personne qui écoute. Le son est dirigé vers la personne qui écoute et en général rien ne se trouve dans la trajectoire du son. Ce réglage est difficile à obtenir dans un véhicule compte tenu de l'espace disponible pour placer les haut-parleurs et du nombre d'obstacles entravant les ondes acoustiques dans le véhicule. Un DSP permet de "modeller" le son afin d'obtenir un son régulier, transmettant fidèlement toutes les fréquences de la musique, telle qu'elle a été enregistrée à l'origine. Il permet également de régler l'"image" du son afin que le son semble sortir en face de la personne qui écoute, comme si vous assistiez à un spectacle en direct. En résumé, il améliore la qualité du son et permet d'effectuer de réglages spécifiques à l'acoustique d'un véhicule.

### Quelle est la puissance réelle du système audio/des haut-parleurs ?

La puissance maximale est de 40W/canal (ceci équivaut à 20W RMS)

#### Quel est le type de MP3, WMA et AAC supporté ?

- Le décodeur est totalement conforme à la norme ISO/IEC 11172-3 (MPEG1 layer 3) et ISO/IEC 13818-3.2 (MPEG2 audio)
- Le décodeur supporte des flux CBR (Constant Bit Rate) (taux d'échantillonnage fixe), VBR (Variable Bit Rate) (taux d'échantillonnage variable) et ABR (Average Bit Rate) (débit moyen)
- Le taux d'échantillonnage supporté est de 8 kbit/s à 320 kbit/s
- Supporte des fréquences d'échantillonnage à partir de 16, 22, 32, 44, 1 et 48 kHz
- Canaux : Mono, Stéréo et Joint-Stéréo

#### WMA :

- Supporte les séries WMA9 CODEC, par exemple, v2, v7, v8, v8, v8 beta uhd et v9 NC
- Ne supporte pas : le wma10, wma 9 pro, wma 9 lossless (compression sans perte) et le wma voice (encodage de la voix)
- Supporte les implémentations de classe 4
- Implémentation standard V9 (supporte maximum 2 canaux [stéréo])
- Supporte le mode VBR (Variable Bit Rate) et CBR
- Transmet un signal de sortie PCM (modulation d'impulsion codée) de fichiers raw de 16 bits
- Supporte les taux d'échantillonnage de sortie de 8-48 kHz et de débit binaire d'entrée de 5-384 kbps
- Supporte les métradronnées WMA

Les fichiers WMA protégés (Microsoft Windows DRM) ne sont pas supportés.

#### AAC :

Formats supportés suivant l'iPod connecté

#### Limitations de fichiers CD :

Nombre maximum de dossiers : 50

Nombre maximum de fichiers : 512

8 niveaux de dossiers

#### Limitations de dispositifs USB (autres que iPod) :

Nombre maximum de dossiers : 5000

Nombre maximum de fichiers : 15000

Taille maximale pour un dispositif de stockage de masse 100GB

#### Que signifie transmission audio Bluetooth ou A2DP ?

A2DP ou Advanced Audio Distribution Profile est un profil Bluetooth qui décrit comment un son stéréo peut être transmis à partir d'une source média telle que votre téléphone ou lecteur MP3 à un dispositif tel que l'unité NISSAN Connect. NISSAN Connect permet de transmettre la musique au moyen du profil A2DP.

**Que signifie Bluetooth AVRCP ?**

AVRCP ou Audio Video Remote Control Profile est conçu pour fournir une interface standard permettant de commander les lecteurs MP3, le téléphone, les téléviseurs ou les équipements Hi-fi de la même manière qu'une télécommande. Ce profil permet à l'unité NISSAN Connect de commander tous les lecteurs MP3 ou les téléphones supportant le profil AVRCP. Le profil AVRCP définit la façon de commander les fonctions du média transmis. Ceci inclut la mise sur pause, l'arrêt, le démarrage de la lecture et l'affichage des noms de pistes et les titres. Veuillez noter que pour pouvoir afficher le nom de piste, le dispositif émetteur (téléphone ou lecteur MP3) doit être compatible avec le profil AVRCP version 1.3. Lors du lancement de NISSAN Connect, seul un téléphone supportait cette version de prof.

**Comment puis-je savoir si mon dispositif supporte la transmission audio Bluetooth ?**

Reportez-vous au manuel d'utilisation du dispositif afin de vérifier si le profil A2DP est supporté.

**Comment dois-je régler mon dispositif pour la transmission audio Bluetooth avec l'unité NISSAN Connect ?**

Connectez tout d'abord le dispositif (Paramètre > Bluetooth > Connecter nouvel appareil), puis sélectionnez AUX à plusieurs reprises jusqu'à ce que la source de transmission audio Bluetooth soit sélectionnée.

**Lors de l'utilisation de mon lecteur MP3 à l'aide la prise AUX, je dois régler le volume de mon lecteur MP3 au maximum ou régler le volume du système audio très fort.**

Le système est conçu pour utiliser le volume sonore de votre lecteur MP3 au maximum. Régler le volume de votre lecteur MP3 au maximum n'affecte pas la durée de vie de la batterie et permet d'obtenir une meilleure qualité sonore. Vous pouvez également régler la sensibilité d'entrée de la prise AUX en sélectionnant la fonction du menu (Paramètres > Audio > Niveau Auxiliaire).

**Quels sont les iPods pouvant être utilisés avec ce système ?**

Reportez-vous à la fiche jointe  "iPod supporté par NISSAN Connect" (page 8-9) pour plus de détails.

**L'iPhone est-il supporté ?**

iPhone et iPhone 3G ne sont pas supportés officiellement par NISSAN Connect. Bien que la plupart des fonctions soient opérationnelles (v2.2), il a été détecté que l'iPhone déconnecte la connexion USB après qu'un appel soit effectué depuis l'iPhone lorsque ce dernier est connecté à NISSAN Connect via Bluetooth. Déconnectez et reconnectez la connexion USB de l'iPhone une fois l'appel finalisé pour que le système fonctionne correctement à nouveau.

**Quel est le nombre maximum de pistes pouvant être contenues dans un CD ?**

Cela dépend entièrement de la durée du morceau de musique et du débit binaire (taux de compression). En moyenne, il est possible d'enregistrer jusqu'à environ 120 morceaux à un débit binaire de bonne qualité ce 128kbps.

**Quelle est la règle à propos des enregistrements protégés par des droits d'auteur ?**

Il est de la responsabilité du client de s'assurer que sa musique possède les licences appropriées. De nos jours, des fichiers MP3 sont disponibles sur de nombreux sites internet légaux, tels que iTunes.

**À quoi se rapporte la fonction LISTE FM ?**

La fonction de liste permet d'afficher une liste de toutes les stations radio actuellement reçues. Cette liste est mise à jour automatiquement lorsque le véhicule passe d'une région à l'autre. N'importe laquelle de ces stations peut être enregistrée en tant que présélection en maintenant une touche de présélection (1-6) enfoncée pendant 1,5 seconde. Un maximum de 12 stations présélectionnées peuvent être enregistrées sur la bande FM, six dans FM1 et six dans FM2. Vous

peuvent passer de FM1 à FM2 en appuyant sur la touche . La fonction de liste n'est pas disponible dans le mode AM.

**Le système possède-t-il l'option de radio digitale (DAB) ?**

Non, aucune option de radio digitale n'est disponible actuellement.

**Que signifie transmission audio Bluetooth ou A2DP ?**

A2DP ou Advanced Audio Distribution Profile est un profil Bluetooth qui décrit comment un son stéréo peut être transmis à partir d'une source média telle que votre téléphone ou lecteur MP3 à un dispositif tel que l'unité NISSAN Connect. NISSAN Connect permet de transmettre la musique au moyen du profil A2DP.

**Que signifie Bluetooth AVRCP ?**

AVRCP ou Audio Video Remote Control Profile est conçu pour fournir une interface standard permettant de commander les lecteurs MP3, les téléphones, les téléviseurs ou les équipements H-I de la même manière qu'une télécommande. Ce profil permet à l'unité NISSAN Connect de commander tous les lecteurs MP3 ou les téléphones supportant le profil AVRCP. Le profil AVRCP définit la façon de commander les fonctions du média transmis. Ceci inclut la mise sur pause, l'arrêt, le démarrage de la lecture et l'affichage des noms de pistes et les titres. Veuillez noter que pour pouvoir afficher les noms de piste, le dispositif émetteur (téléphone ou lecteur MP3) doit être compatible avec le profil AVRCP version 1.9. Lors du lancement de NISSAN Connect, seul un téléphone supportant cette version de profil.

**Comment puis-je savoir si mon dispositif supporte la transmission audio Bluetooth ?**

Reportez-vous au manuel d'utilisation du dispositif afin de vérifier si le profil A2DP est supporté.

**Comment dois-je régler mon dispositif pour la transmission audio Bluetooth avec l'unité NISSAN Connect ?**

Connectez tout d'abord le dispositif (Paramètres > Bluetooth > Connecter nouvel appareil), puis sélectionnez AUX à plusieurs reprises jusqu'à ce que la source de transmission audio Bluetooth soit sélectionnée.

**Lors de l'utilisation de mon lecteur MP3 à l'aide la prise AUX, je dois régler le volume de mon lecteur MP3 au maximum ou régler le volume du système audio très fort.**

Le système est conçu pour utiliser le volume sonore de votre lecteur MP3 au maximum. Régler le volume de votre lecteur MP3 au maximum n'affecte pas la durée de vie de la batterie et permet d'obtenir une meilleure qualité sonore. Vous pouvez également régler la sensibilité d'entrée de la prise AUX en sélectionnant la fonction du menu (Paramètres > Audio > Niveau Auxiliaire)

**Quels sont les iPods pouvant être utilisés avec ce système ?**

Reportez-vous à la fiche jointe  "iPod supporté par NISSAN Connect" (page B 9) pour plus de détails.



## TELEPHONE

### Quelles sont les téléphones supportés par Bluetooth ?

Il est possible que beaucoup plus de téléphones soient supportés. Cette liste indique les téléphones testés actuellement. Cette liste sera mise à jour lorsque de nouveaux téléphones seront disponibles. Environ 80% des téléphones compatibles seront supportés dès le lancement.

### Que signifie Bluetooth ?

Bluetooth correspond à une norme de communication sans fil qui permet de relier deux dispositifs. Il est utilisé dans des applications et permet à deux dispositifs de communiquer sans utiliser de câbles. La communication peut s'effectuer dans un périmètre de 10 mètres et continue de fonctionner même lorsqu'un des dispositifs se trouve dans une poche ou un sac.

### Si le Bluetooth est une norme, pourquoi tous les téléphones ne fonctionnent-ils pas ?

Malheureusement, bien que le Bluetooth soit une norme, l'interprétation exacte de la norme est différente en fonction des fabricants de téléphones et des éléments particuliers sont ajoutés afin de différencier un produit, ce qui entraîne une incompatibilité potentielle. Dans certains cas, le logiciel d'un téléphone peut devenir incompatible pendant la durée de vie du téléphone, qui cesse d'être compatible. Si un téléphone ne fonctionne pas dans un véhicule, le client considère plus souvent le véhicule comme responsable plutôt que le téléphone. Nous communiquons tous les dysfonctionnements que nous rencontrons au niveau des logiciels de téléphone aux fabricants des téléphones. Bien souvent, une mise à jour du logiciel du téléphone permet de résoudre le problème.

### Quels sont les profils Bluetooth supportés ?

La norme Bluetooth repose sur plusieurs profils qui permettent un certain nombre de fonctionnalités. Le système NISSAN Connect est conforme à la norme Bluetooth V2.0 et comprend les profils suivants :

- Generic Access Profile (GAP) (profil d'accès générique) V2.0
- Service Discovery Application Profile (SDP) V2.0
- Serial Port Profile (SPP) V1.1
- Generic Object Exchange Profile (GOEP) V1.1
- Phonebook Access Profile (PBAP) V1.0
- Generic Audio/Video Distribution Profile (GAVDP) V1.2
- Advanced Audio Distribution Profile (A2DP) (profil de distribution audio avancée) V1.2
- Audio/Video Remote Control Profile (AVRCP) (commande à distance) V1.3

### Avez-vous l'intention de supporter de nouveaux téléphones ?

Oui, étant donné que l'industrie du téléphone mobile évolue rapidement, une révision constante du marché sera effectuée.

### D'autres personnes peuvent-elles accéder à mon répertoire ?

Uniquement lorsque votre téléphone est connecté au système, si le téléphone connecté ne se trouve pas dans le véhicule ou si un autre téléphone est connecté, le répertoire d'origine n'est pas visible ou utilisable.

**Concernant la sécurité de mon téléphone, d'autres personnes peuvent-elles effectuer des appels à partir de mon téléphone ?**

Non, le système de téléphone et de navigation possède un système de sécurité qui empêche les téléphones non autorisés d'utiliser le système de navigation ou de téléphone sans permission.

**Que se passe-t-il lorsque plusieurs utilisateurs présents dans le véhicule utilisent un téléphone Bluetooth ?**

Le système permet de connecter jusqu'à 4 téléphones en même temps. Seul un téléphone à la fois peut être utilisé pour effectuer et recevoir des appels. Le système recherche toujours le dernier téléphone connecté lorsque le contact d'allumage est positionné sur ON. Si ce téléphone ne peut pas être détecté, l'utilisateur peut sélectionner un téléphone auquel se connecter dans la liste des téléphones connectés. L'utilisateur peut également modifier le téléphone connecté à tout moment à partir du menu de réglages. (Paramètres > Bluetooth > Sélectionner appareil connecté)

**Comment connecter un téléphone ?**

Un téléphone Bluetooth est connecté en initialisant tout d'abord le système de navigation : cela s'effectue à partir des réglages (Paramètres > Bluetooth > Connecter nouvel appareil). A ce stade, le système est prêt à effectuer la connexion. Tous les téléphones se connectent de manière légèrement différente. En règle générale, l'option se trouve dans un menu de réglage, connectivité ou Bluetooth. Réglez le téléphone sur la recherche de nouveaux dispositifs ou accessoires audio. Lorsque la recherche est terminée, sélectionnez "NISSAN Connect". Le système de navigation est OK. Le téléphone vous demande alors d'entrer un code PIN de sécurité : par défaut ce code est 1234 (tel qu'indiqué sur l'écran du système de navigation). Une fois que le code est saisi, le téléphone doit être prêt à utiliser. Notez que certains téléphones (par exemple le 69 10) demande par défaut une confirmation de connexion à chaque fois que le téléphone se connecte au système de téléphone. Pour éviter cela, sélectionnez l'option dans le menu Bluetooth "Demande de connexion = NON"

**Mon téléphone n'arrête pas de se déconnecter et de se reconnecter.**

Actualisez si possible le microprogramme ou le logiciel du téléphone mobile. La mise à jour peut être téléchargée sur le site internet du fabricant de téléphones et permet en général de résoudre les problèmes de compatibilité.

**Parfois mon téléphone ne se connecte pas lorsque l'allumage est positionné sur ON.**

Désactivez et activez à nouveau le téléphone. Essayez à nouveau de vous connecter en positionnant l'allumage sur arrêt, puis sur ON. Parfois le logiciel interne du téléphone se bloque et doit être réinitialisé régulièrement. Une mise à jour du logiciel de votre téléphone peut résoudre ce problème.

## INFORMATIONS ROUTIERES TMC (TRAFFIC MESSAGE CHANNEL)

### D'où les données proviennent-elles ?

Les données sont rassemblées dans différents pays au moyen de différentes méthodes dont l'utilisation de capteurs fixes placés sur le bord de la route, des rapports de circulation, des informations fournies par la police, des hélicoptères surveillant la route et des véhicules en circulation (capteurs placés sur des véhicules sous contrat tels que des camions ou des autocars). Ces données sont combinées aux statistiques de circulation archivées et transmises aux véhicules NISSAN au moyen de la fonction RDS-TMC.

Le RDS (Radio data System - système de données radio) est une couche de données transmise à travers la radio FM qui n'est pas audible. Les informations routières sont contenues dans ces données et par conséquent, lorsque la réception radio est disponible, les informations TMC doivent l'être également. (dans les pays sélectionnés)

Deux niveaux de service sont offerts dont la qualité diffère en fonction du pays dans lequel le système est utilisé. Au Royaume-Uni, en Allemagne et en France, NISSAN a signé un accord avec un fournisseur de données routières de qualité sans frais pour l'utilisateur. Dans certains pays, un service gratuit est également disponible. Si le client voyage dans une zone de service de qualité supérieure (par exemple en vacances), il dispose d'un service d'informations routières de qualité supérieure.

### Comment obtenir les informations TMC si un itinéraire a été réglé ?

Si un itinéraire a été réglé dans le système de navigation, l'itinéraire par défaut évite les embouteillages actuels. Si un nouvel incident de circulation se produit sur l'itinéraire, le système affiche une fenêtre détaillant le problème et la déviation possible. L'utilisateur peut alors décider de choisir la déviation ou de refuser la suggestion comme requis.

### Comment obtenir les informations TMC dans l'éventualité où AUCUN itinéraire n'est réglé ?

Dans le menu d'informations dans "Informations trafic (TMC)", "Incident aux alentours" indique tous les problèmes de circulation dans un rayon de 100 km. Les problèmes de circulation sont également visibles sur la carte.

### Dans quels pays le système TMC est-il supporté ?

- Royaume-Uni et France :  
Services souscrits par NISSAN
- Allemagne, Autriche, Belgique, Danemark, France, Pays-Bas, Suède, Suisse :  
Fournisseurs d'informations publiques "gratuites"

### Que signifie les flèches de différentes couleurs ?

- Rouge indique un accident ou une circulation à l'arrêt
  - Jaune indique une circulation lente
  - Vert indique des informations ou un accident s'étant produit plus tôt ayant été délogé
  - Violet indique une route fermée
- La longueur de la ligne représente la durée du problème.

**Combien de temps cela prend-il avant que les informations concernant un accident soit actualisées ?**

Dans le meilleur des cas, un incident est affiché sur la carte 5 minutes après avoir été détecté.

**Le système fonctionne-t-il à l'étranger ?**

Oui, le système TMC continue de fonctionner lorsque le véhicule quitte son pays d'origine.

## MONITEUR DE VUE ARRIERE (selon modèles)

Pour plus d'informations concernant le moniteur de vue arrière, reportez-vous au manuel du conducteur du véhicule.

# 10 Index

## A

### Adresser

- Réglage d'une destination à partir d'une adresse ..... 4-5
- Réglage d'une destination au moyen du carnet d'adresses ..... 4-8
- Réglage d'une entrée du carnet d'adresses en tant que destination ..... 4-10
- Réglage d'une nouvelle entrée dans le carnet d'adresses ..... 4-8

### Affichage

- Allègement de l'emplacement actuel du véhicule ..... 8-4
- Caractéristiques de l'affichage à cristaux liquides ..... 8-7
- Entrée de l'écran ..... 8-7
- Luminance ..... 7-5
- Manipulation de l'écran ..... 8-7
- Mode de nuit ..... 7-3
- Réglages de l'affichage ..... 7-3

### Appeler

- Appeler ..... 8-7
- Effectuer un appel depuis le répertoire ..... 8-5
- Liste d'appel ..... 8-5
- Recevoir un appel ..... 8-7

### Audio

- Autoradio AM-FM avec lecteur de CD ..... 5-5
- AUX ..... 5-10
- Commandes au volant ..... 2-3
- FAO ..... 8-10
- Fonctionnement de la radio ..... 5-7
- Lecteur CD ..... 5-6
- Lecteur de dispositif de mémoire de masse USB ..... 5-10

- Lecteur iPod ..... 5-11
  - Paramètres ..... 5-6
  - Précautions relatives au fonctionnement du système audio ..... 5-2
  - Recherche des pistes ..... 9-3
  - Système audio ..... 8-2
- AUX ..... 5-10

## B

### Bips sonores

- Activation/désactivation de la confirmation sonore ..... 7-2

### Bluetooth

- Lecteur de dispositif Bluetooth ..... 5-12
- Procédure de couplage ..... 6-4
- Produit Bluetooth ..... 8-7
- Réglages Bluetooth ..... 6-3
- Supprimer un dispositif connecté ..... 6-4
- Système de téléphone mains-libres Bluetooth ..... 6-2

## C

- Carnet d'adresses ..... 8-3

### Carte

- Au sujet des données cartographiques ..... 3-6
- Carte SD cartographique ..... 3-6
- Comment commander les mises à jour des données cartographiques ..... 3-6
- Déplacement d'une carte ..... 8-2
- Deux dimensions ..... 3-2
- Echelle ..... 8-4
- Écran du menu d'options cartographiques ..... 3-3
- Ictes ..... 8-4

- Réglages de la carte pour l'écran cartographique ..... 3-3
- Sélection de la destination au moyen de la carte ..... 4-15
- Trois dimensions ..... 3-2
- Vue cartographique ..... 3-2
- Vue en 2D ..... 3-2
- Vue en 3D ..... 3-2
- Zones d'affichage détaillé de la carte (MCA) du système de navigation ..... 8-5

### Carte SD

- Comment utiliser la carte SD ..... 3-6
- Logement ..... 3-6
- Recherche des pistes ..... 8-4
- Remplacement ..... 3-6

### Croquet

- Années ..... 5-3
- Informations ..... 8-3
- Mise à jour ..... 4-27

### Clavier

- Composer un numéro ..... 6-5
- Rappeler ..... 6-5
- Clic tactile ..... 7-2

### Commande de volume

- ..... 5-6

### Commande du téléphone mains-libres

- ..... 9-5

### Commandes et fonctions

- ..... 2-2

### Comment utiliser ce manuel

- ..... 1-2

### Conditions relatives à l'utilisateur final

- ..... 3-7

### Confirmation sonore

- Bipe sonore ..... 7-2
  - Clic tactile ..... 7-2
- Conformité européenne CE ..... 8-7

## D

Destination	
- Destination intermédiaire	4-4
- Destination précédente	4-18
- Méthodes de réglage de la destination	
disponibles	4-5
- Recherche de points d'intérêt à proximité	4-12
- Recherche de points d'intérêt dans une autre ville	4-18
- Recherche d'un parking ou d'une station-service à proximité	4-11
- Réglage d'une destination	4-4
- Réglage d'une destination à partir de points d'intérêt	4-11
- Réglage d'une destination à partir d'une adresse	4-5
- Réglage d'une destination au moyen du carnet d'adresses	4-8
- Réglage d'une entrée du carnet d'adresses en tant que destination	4-10
- Réglage d'une intersection en tant que destination	4-10
- Réglage d'une nouvelle entrée dans le carnet d'adresses	4-8
- Sélection de la destination au moyen de la carte	4-1b
Destination précédente	4-18
Déverrouillage du système	2-6
Déviations	4-27, 8-3
Direction	
- Commande audio au volant	5-15
- Commandes au volant	2-3
- Touche de téléphone	6-8

## E

Ecran	
- Ecran d'affichage des informations	2-8
- Ecran du menu d'options cartographiques	3-3
Réglages de la carte pour l'écran cartographique	3-5
Ecran de départ	2-7
Entrée de l'écran	8-7
Groupement zoom	1-1, 8-2

## F

Fonctionnement de base	2-8
- Ecran de navigation	4-3
- Recherche des pannes	9-2
Fonction RDS-TMC	4-24
- Visualisation des informations RDS-TMC	4-25

## G

GPS	
- Que signifie GPS (Système de Positionnement Global) ?	8-4
Guidage	
- A propos du guidage d'itinéraire	4-2
- Guidage de l'itinéraire	8-3
- Guidage vocal	4-2, 8-4, 9-7
- Guidage vocal lors du guidage d'itinéraire	4-3
Guidage de l'itinéraire	
- A propos du guidage d'itinéraire	4-2
Guidage vocal	4-2, 8-4
- Guidage vocal lors du guidage d'itinéraire	4-3
- Recherche des pannes	9-7

## H

Heure d'été	7-4
-------------	-----

## I

Icones (carte)	3-4
Informations relatives à la position	4-25
Intersection	
- Réglage d'une intersection en tant que destination	4-18
iPod	5-11
Itinéraires	
- Calcul automatique d'un nouvel itinéraire	8-3
- Calcul de l'itinéraire et guidage vocal (recherche des pannes)	9-5
- Calcul d'itinéraire	6-5
- Déviation	8-3
- Guidage	6-3

## L

Lecteur CD	5-8
------------	-----

## M

Mise à jour (carte)	3-8
Mode demo	1-21
Montre	
- Heure d'été	7-4
- Réglage de la montre	2-0, 7-4

## N

Navigant	
- Distance par rapport à un POI d'avertissement	1-21
- Ecran de navigation	4-3
- Éléments de réglage de navigation disponibles	4-3
- Informations relatives à la position	4-23
- Mode démo	4-24
- Paramètres du système de navigation	4-23
- Précision du positionnement	8-4

## P

Paramètres	
- Affichage	7-3
- Bips sonores	7-2
- Clic tactile	7-2
- Confirmation sonore	7-2
- Luminosité	7-3
- Mode de journal	7-3
- Paramètres du système	7-2
- Paramètres du système de navigation	4-23
- Paramètres par défaut	7-2
- Réglage de la langue	7-5
- Réglage de la montre	7-4
- Réglage d'une destination au moyen du carnet d'adresses	4-8
- Réglage d'une nouvelle entrée dans le carnet d'adresses	4-8
- Réglages Bluetooth	6-3
- Réglages de la carte pour l'écran cartographique	3-5
- Réglages par défaut	7-2
- Unités de distance	7-2
Paramètres par défaut	7-2
Points d'intérêt	
- Ajoutez vos points d'intérêt	4-21
- Créez vos points d'intérêt	4-20
- Distance par rapport à un POI d'avertissement	4-24
- Points d'intérêt définis par l'utilisateur	4-19
- Recherche des points d'intérêt à proximité	4-19
- Recherche de points d'intérêt dans une autre ville	4-19
- Recherche d'un parking ou d'une station-service à proximité	4-11
- Réglage d'une destination à partir de points d'intérêt	4-11
- Répertoire des points d'intérêt (POI)	8-8
Points d'intérêt définis par l'utilisateur	4-19

## Précautions

Précautions relatives au fonctionnement du système audio	5-2
Précision du positionnement	8-4
Prises auxiliaires USB et AUX	2-4
Procédure de couplage	5-4
- Supprimer un dispositif connecté	5-4

## Q

Questions fréquemment posées (FAQ)	6-9
------------------------------------	-----

## R

Radio	
- Autoradio AM-FM avec lecteur de CD	5-5
- Fonctionnement de la radio	5-7
RDS	5-8
Recherche des pistes	
- Bouton de l'itinéraire et guidage visuel	9-5
- Carte SD cartographique	9-4
- Icône du véhicule	9-6
- Lecture de CD audio	9-8
- Opérations de base	9-2
Réglage de la langue	7-5
Réglage d'une destination	4-4
- Méthodes de réglage de la destination disponibles	4-5
- Réglage d'une destination à partir d'une adresse	4-5
Réglage d'une entrée au carnet d'adresses en tant que destination	4-10
Réglage d'une intersection en tant que destination	4-18
Réglages du système	7-2
Remplacement (carte SD)	3-6
Retour à l'emplacement actuel du véhicule	3-8

## Route

- Éviter une route	4-28
--------------------	------

## S

## Sécurité

- Informations relatives à la sécurité	1-8
- Pour une utilisation sans risque	1-2
- Remarques relatives à la sécurité	3-2
Sélection de la destination au moyen de la carte	4-10
Symboles de référence	1-2
Système actif	2-6
- Déverrouillage du système	2-9

## T

Tableau de commande	2-2
Téléphone	6-2
- Commence du téléphone mains libres	6-5
- Commandes au volant	2-3, 6-5
- Répertoire	6-4
- Restrictions relatives à l'utilisateur de téléphone mobile	8-6
Téléphone mobile	6-2
TMC	4-24

## U

Unités de distance	7-2
USB	
- Dépositifs de mémoire de masses USB	3-10
- Lecteur de dispositif de mémoire de masse USB	3-10

## V

## Véhicule

- Affichage de l'emplacement actuel du véhicule	8-4
---	-----



- Emplacement actuel du véhicule .....	8-4
- Localisation du véhicule (recherche des panneaux) .....	9-6
<b>Vue d'ensemble</b>	
- Commandes et fonctions .....	2-2
- Écran d'affichage des informations .....	2-6

## 3

### Zone à éviter .....

3-1 Zone à éviter	8-5
3-2 Zone à éviter	8-5
3-3 Zone à éviter	8-5
3-4 Zone à éviter	8-5
3-5 Zone à éviter	8-5
3-6 Zone à éviter	8-5
3-7 Zone à éviter	8-5
3-8 Zone à éviter	8-5
3-9 Zone à éviter	8-5
3-10 Zone à éviter	8-5
3-11 Zone à éviter	8-5
3-12 Zone à éviter	8-5
3-13 Zone à éviter	8-5
3-14 Zone à éviter	8-5
3-15 Zone à éviter	8-5
3-16 Zone à éviter	8-5
3-17 Zone à éviter	8-5
3-18 Zone à éviter	8-5
3-19 Zone à éviter	8-5
3-20 Zone à éviter	8-5
3-21 Zone à éviter	8-5
3-22 Zone à éviter	8-5
3-23 Zone à éviter	8-5
3-24 Zone à éviter	8-5
3-25 Zone à éviter	8-5
3-26 Zone à éviter	8-5
3-27 Zone à éviter	8-5
3-28 Zone à éviter	8-5
3-29 Zone à éviter	8-5
3-30 Zone à éviter	8-5
3-31 Zone à éviter	8-5
3-32 Zone à éviter	8-5
3-33 Zone à éviter	8-5
3-34 Zone à éviter	8-5
3-35 Zone à éviter	8-5
3-36 Zone à éviter	8-5
3-37 Zone à éviter	8-5
3-38 Zone à éviter	8-5
3-39 Zone à éviter	8-5
3-40 Zone à éviter	8-5
3-41 Zone à éviter	8-5
3-42 Zone à éviter	8-5
3-43 Zone à éviter	8-5
3-44 Zone à éviter	8-5
3-45 Zone à éviter	8-5
3-46 Zone à éviter	8-5
3-47 Zone à éviter	8-5
3-48 Zone à éviter	8-5
3-49 Zone à éviter	8-5
3-50 Zone à éviter	8-5
3-51 Zone à éviter	8-5
3-52 Zone à éviter	8-5
3-53 Zone à éviter	8-5
3-54 Zone à éviter	8-5
3-55 Zone à éviter	8-5
3-56 Zone à éviter	8-5
3-57 Zone à éviter	8-5
3-58 Zone à éviter	8-5
3-59 Zone à éviter	8-5
3-60 Zone à éviter	8-5
3-61 Zone à éviter	8-5
3-62 Zone à éviter	8-5
3-63 Zone à éviter	8-5
3-64 Zone à éviter	8-5
3-65 Zone à éviter	8-5
3-66 Zone à éviter	8-5
3-67 Zone à éviter	8-5
3-68 Zone à éviter	8-5
3-69 Zone à éviter	8-5
3-70 Zone à éviter	8-5
3-71 Zone à éviter	8-5
3-72 Zone à éviter	8-5
3-73 Zone à éviter	8-5
3-74 Zone à éviter	8-5
3-75 Zone à éviter	8-5
3-76 Zone à éviter	8-5
3-77 Zone à éviter	8-5
3-78 Zone à éviter	8-5
3-79 Zone à éviter	8-5
3-80 Zone à éviter	8-5
3-81 Zone à éviter	8-5
3-82 Zone à éviter	8-5
3-83 Zone à éviter	8-5
3-84 Zone à éviter	8-5
3-85 Zone à éviter	8-5
3-86 Zone à éviter	8-5
3-87 Zone à éviter	8-5
3-88 Zone à éviter	8-5
3-89 Zone à éviter	8-5
3-90 Zone à éviter	8-5
3-91 Zone à éviter	8-5
3-92 Zone à éviter	8-5
3-93 Zone à éviter	8-5
3-94 Zone à éviter	8-5
3-95 Zone à éviter	8-5
3-96 Zone à éviter	8-5
3-97 Zone à éviter	8-5
3-98 Zone à éviter	8-5
3-99 Zone à éviter	8-5
3-100 Zone à éviter	8-5

# NISSAN



OM9F-LCNE1E

Printing: January 2010 (06)  
Publication No. OM9F LCNE1E  
Printed in The Netherlands  
Nissan International SA - Switzerland

LCN-R1

gyroscopique, ne sont pas correctes, le système ajuste automatiquement l'icône de position du véhicule au moyen des signaux GPS.

### Réception de signaux à partir des satellites GPS

Parfois, la réception des satellites est faible. Les emplacements suivants ont tendance à affaiblir les signaux :

- Dans les tunnels et les parkings couverts
- Dans des zones entourées d'immeubles hauts
- Sous les échangeurs d'autoroutes
- Dans une forêt dense

Les véhicules situés dans ces zones risquent de ne pas recevoir de signaux GPS.

- Le guidage d'itinéraire proposé par le système de navigation ne prend pas en compte les voies de covoiturage, particulièrement lorsque ces voies sont séparées des autres voies.
- Lorsque la précision de positionnement GPS est faible :
  - L'icône du véhicule peut ne pas être alignée après démarrage du moteur.
  - L'icône du véhicule peut, également, ne pas être alignée si le véhicule est équipé de pneus de taille différente ou de chaîne de neige.
  - Le système dispose d'une fonction de correction automatique de la position de l'icône du véhicule lorsque celui-ci dévie de la route.

- La correction de la position du véhicule peut ne pas fonctionner lorsque le véhicule est à l'arrêt.

### ZONES D'AFFICHAGE DÉTAILLÉ DE LA CARTE (MCA) DU SYSTÈME DE NAVIGATION

Ce système est conçu pour vous aider à arriver à destination et vous offre un certain nombre de fonctions décrites dans ce manuel. Cependant, en tant que conducteur, vous devez d'utiliser ce système correctement et en respectant les règles de sécurité. Il est possible que les informations concernant l'état des routes, la signalisation et les services disponibles ne soient plus à jour. Notez que ce système ne remplace pas une conduite prudente, adéquate et respectueuse du code de la route.

Les données cartographiques couvrent un certain nombre de zones urbaines européennes.

Les données cartographiques sont disponibles sur la carte SD fournie. Pour plus d'informations concernant la carte SD cartographique, contactez un concessionnaire NISSAN ou un atelier qualifié.

Les données cartographiques comprennent 2 types de zones : "Affichage détaillé" pour toutes les données détaillées de la route et "Affichage des routes principales uniquement" pour les autres zones.

- Le système NISSAN Connect peut ne pas calculer un itinéraire si l'emplacement actuel du véhicule est trop éloigné de votre destination. Dans ce cas, divisez votre parcours en plusieurs étapes en sélectionnant une ou deux destinations intermédiaires.
- Dans certains cas, des voies de covoiturage peuvent être incluses dans une suggestion d'itinéraire lorsque la fonction de changement d'itinéraire automatique est activée.
- Afin d'atteindre votre destination, reportez-vous à l'écran cartographique. Ne quittez pas la route, suivez toujours la réglementation et conduisez prudemment.
- L'itinéraire suggéré peut ne pas être le plus court ni dépourvu de contretemps tels des encombrements à moins que le mode d'informations routières RDS-TMC n'ait été activé.
- En raison des inévitables différences au niveau des routes et des circonstances présentes entre le moment de l'utilisation du système et celui où les informations pour la création des données cartographiques ont été fournies, des divergences peuvent être constatées au niveau des routes et des réglementations. Le cas échéant, prenez en compte les informations les plus récentes.
- Lors du calcul d'un itinéraire, la carte ne défile pas mais l'icône du véhicule se déplace en fonction de l'emplacement actuel du véhicule.