



Guide de l'utilisateur de l'imprimante Lexmark Pro200

Avril 2009

www.lexmark.com

Type(s) de machine(s) :

4443

Modèle(s) :

2W2, 2WE

Contenu

Consignes de sécurité	5
A propos de l'imprimante	6
Nous vous remercions d'avoir choisi cette imprimante !.....	6
Réduction de l'impact de votre imprimante sur l'environnement.....	6
Recherche d'informations sur l'imprimante.....	7
Présentation des composants de l'imprimante.....	9
Commande et remplacement de consommables	13
Commande de cartouches.....	13
Utilisation de véritables cartouches de marque Lexmark.....	14
Remplacement des cartouches.....	14
Commandes de papier et d'autres consommables.....	15
Recyclage des produits Lexmark.....	16
Utilisation des menus et des touches du panneau de commandes de l'imprimante	17
Utilisation du panneau de commandes de l'imprimante.....	17
Remplacement des paramètres temporaires par de nouveaux paramètres par défaut.....	20
Modification du délai d'inactivité de l'Economiseur d'énergie.....	21
Economie de papier et d'énergie à l'aide du mode éco.....	21
Restauration des paramètres d'origine.....	22
Utilisation du logiciel de l'imprimante	23
Configuration requise.....	23
Utilisation du logiciel de l'imprimante Windows.....	23
Utilisation du logiciel de l'imprimante pour Macintosh.....	25
Recherche et installation de logiciels en option.....	26
Mise à jour du logiciel de l'imprimante (Windows uniquement).....	27
Réinstallation du logiciel de l'imprimante.....	28
Chargement de papier et de documents originaux	30
Chargement du papier.....	30
Enregistrement des paramètres par défaut du papier.....	34
Chargement d'un original sur la vitre du scanner.....	35

Chargement d'originaux dans le chargeur automatique de documents.....	35
Impression.....	36
Conseils en matière d'impression.....	36
Impression de documents de base.....	36
Impression de documents originaux.....	40
Traitement des photos.....	43
Impression à partir d'un périphérique compatible Bluetooth.....	50
Impression des deux côtés du papier (recto verso).....	54
Gestion de tâches d'impression.....	56
Copie.....	60
Conseils pour la copie.....	60
Réalisation de copies.....	60
Copie de photos.....	61
Copie d'un document recto verso.....	61
Agrandissement ou réduction des images.....	61
Réglage de la qualité des copies.....	62
Eclaircissement ou assombrissement d'une copie.....	62
Assemblage de copies à l'aide du panneau de commandes de l'imprimante.....	63
Répétition d'une image sur une page.....	63
Copie de plusieurs pages sur une feuille	64
Copie recto verso.....	64
Annulation de tâches de copie.....	65
Numérisation.....	66
Conseils de numérisation.....	66
Numérisation vers un ordinateur local ou réseau.....	66
Numérisation vers un lecteur flash ou une carte mémoire.....	67
Numérisation de photos dans une application de modification.....	67
Numérisation de documents dans une applications de modification.....	69
Numérisation pour un envoi direct par email à l'aide du logiciel de l'imprimante.....	70
Numérisation au format PDF.....	71
Numérisation - FAQ.....	72
Annulation de tâches de numérisation.....	72

Télécopie.....	73
Configuration de l'imprimante en télécopieur.....	73
Configuration des paramètres de télécopie.....	84
Création d'une liste de contacts.....	86
Envoi de télécopies.....	88
Réception de télécopies.....	90
Télécopie - FAQ.....	91
Mise en réseau.....	99
Installation de l'imprimante sur un réseau sans fil.....	99
Configuration sans fil avancée.....	104
Réseau - FAQ.....	111
Maintenance de l'imprimante.....	123
Entretien des cartouches.....	123
Nettoyage de l'extérieur de l'imprimante.....	125
Nettoyage de la vitre du scanner.....	126
Dépannage.....	127
Avant le dépannage.....	127
Utilisation du Centre de services pour résoudre les problèmes de l'imprimante.....	127
Si le dépannage ne résout pas votre problème.....	127
Dépannage relatif à l'installation.....	128
Dépannage relatif aux bourrages et aux problèmes d'alimentation papier.....	133
Dépannage relatif à l'impression.....	137
Dépannage relatif à la copie et à la numérisation.....	139
Dépannage relatif à la télécopie.....	141
Dépannage relatif à la carte mémoire.....	149
Dépannage relatif à l'installation sans fil.....	150
Avis.....	170
Informations sur le produit.....	170
Avis sur l'édition.....	170
Consommation électrique.....	173
Index.....	184

Consignes de sécurité

Branchez le cordon d'alimentation sur une prise électrique correctement mise à la terre, située à proximité de l'appareil et facile d'accès.

Ne placez pas ce produit et ne l'utilisez pas à proximité d'une source humide.

Utilisez uniquement l'alimentation électrique ou le cordon d'alimentation fourni avec cet appareil ou le cordon de remplacement autorisé par le fabricant.

Ce produit a été conçu, testé et approuvé afin de satisfaire à des normes de sécurité générale strictes et d'utiliser des composants spécifiques du fabricant. Les caractéristiques de sécurité de certains éléments ne sont pas toujours connues. Le fabricant n'est pas responsable de l'utilisation de pièces de rechange d'autres fabricants.

 **AVERTISSEMENT—RISQUE DE BLESSURE** : la zone derrière le capot d'impression recto verso comporte des ailettes saillantes qui font partie du chemin du papier. Pour éviter tout risque de blessure, agissez avec précaution lorsque vous accédez à cette zone pour dégager un bourrage papier.

 **AVERTISSEMENT—RISQUE DE BLESSURE** : abstenez-vous de couper, tordre, de plier, d'écraser le câble d'alimentation ou de poser des objets lourds dessus. Ne le soumettez pas à une usure ou une utilisation abusive. Ne pincez pas le cordon d'alimentation entre des objets, par exemple des meubles, et un mur. Un risque d'incendie ou de choc électrique pourrait s'ensuivre. Vérifiez régulièrement que le câble d'alimentation ne présente pas ces problèmes. Avant de l'inspecter, débranchez-le de la prise électrique.

Pour toute intervention ou réparation autre que celle décrite dans la documentation de l'utilisateur, adressez-vous à un technicien qualifié.

 **MISE EN GARDE—RISQUE D'ELECTROCUTION** : pour éviter tout risque de choc électrique lors du nettoyage de l'extérieur de l'imprimante, débranchez le cordon d'alimentation de la prise murale ainsi que tous les câbles de l'imprimante avant de commencer.

 **MISE EN GARDE—RISQUE D'ELECTROCUTION** : n'utilisez pas la fonction télécopie et ne configurez pas cet appareil durant un orage. De même, n'effectuez aucun branchement électrique ou câblé (cordon d'alimentation ou téléphonique) dans ces conditions.

CONSERVEZ PRECIEUSEMENT CES CONSIGNES.

A propos de l'imprimante

Nous vous remercions d'avoir choisi cette imprimante !

Nous avons fait le maximum pour qu'elle réponde à vos besoins.

Pour commencer à l'utiliser immédiatement, utilisez les supports de configuration fournis avec l'imprimante, puis lisez le *Guide de l'utilisateur* pour savoir comment exécuter des tâches simples. Pour tirer le meilleur parti de votre imprimante, lisez attentivement le *Guide de l'utilisateur* et consultez les dernières mises à jour sur notre site Web.

Nous nous engageons à ce que nos imprimantes offrent des performances et une qualité supérieures, afin que vous soyez pleinement satisfaits. Si vous rencontrez des problèmes lors de l'utilisation de votre imprimante, nos techniciens se feront un plaisir de vous aider à trouver une solution rapide. Et n'hésitez pas à nous contacter si vous avez des suggestions pour améliorer nos produits. Après tout, vous êtes notre raison d'être, et vos suggestions nous aident à nous améliorer.

Réduction de l'impact de votre imprimante sur l'environnement

Nous nous engageons à protéger l'environnement et améliorons constamment nos imprimantes afin de réduire leur impact sur l'environnement. La sélection de certains paramètres ou tâches sur l'imprimante vous permet de réduire davantage cet impact.

Economie d'énergie

- **Activez le mode éco.** Cette option définit une faible luminosité de l'écran et configure l'imprimante pour activer le mode d'économie d'énergie après un délai d'inactivité de 10 minutes.
- **Sélectionnez le délai d'inactivité le plus bas pour l'économiseur d'énergie.** L'option Economiseur d'énergie active le mode veille de l'imprimante lorsqu'elle reste inactive pendant une durée spécifique (délai d'inactivité de l'économiseur d'énergie).
- **Partagez votre imprimante.** Les imprimantes sans fil/réseau vous permettent de partager la même imprimante entre plusieurs ordinateurs, ce qui permet d'économiser de l'énergie et d'autres ressources.

Economie de papier

- **Activez le mode éco.** Sur certains modèles d'imprimante, cette option configure l'imprimante pour effectuer une impression recto verso automatique pour les tâches de copie et de télécopie et pour l'impression dans Windows et dans Mac OS X 10.6 ou une version ultérieure.
- **Imprimez plusieurs images sur la même face du papier.** L'option "Pages par feuille" vous permet d'imprimer plusieurs pages sur la même feuille. Vous pouvez imprimer jusqu'à 8 images sur la même face d'une feuille de papier.
- **Effectuez des impressions recto verso.** L'impression recto verso vous permet d'imprimer manuellement ou automatiquement sur les deux faces du papier (selon votre modèle d'imprimante).

- **Prévisualisez vos impressions avant de les imprimer.** Utilisez les fonctions de prévisualisation disponibles dans les barres d'outils, la boîte de dialogue Imprimer ou Aperçu avant impression ou sur l'affichage de l'imprimante (selon votre modèle d'imprimante).
- **Numérisez et enregistrez.** Pour éviter d'imprimer plusieurs copies, vous pouvez numériser vos documents ou photos et les enregistrer dans un programme, une application ou un lecteur flash pour les visualiser.
- **Utilisez du papier recyclé.**

Economie d'encre

- **Utilisez l'impression rapide ou le mode brouillon.** Ces modes permettent d'imprimer des documents en utilisant moins d'encre et sont les plus appropriés pour imprimer des documents contenant essentiellement du texte.
- **Utilisez des cartouches à grande contenance.** L'encre des cartouches à grande contenance vous permet d'imprimer plus de pages avec moins de cartouches.
- **Nettoyez la tête d'impression.** Avant de remplacer et de recycler vos cartouches, essayez d'utiliser les options "Nettoyer la tête d'impression" et "Nettoyer complètement la tête d'impression". Elles nettoient les buses de la tête d'impression pour améliorer la qualité de vos impressions.



Recyclage

- **Retournez les cartouches pour réutilisation ou recyclage par le biais du programme de collecte des cartouches Lexmark.** Pour retourner une cartouche, rendez-vous sur www.lexmark.com/recycle. Suivez les instructions pour demander des pochettes de retour pré-payées.
- **Recyclez l'emballage du produit.**
- **Recyclez votre ancienne imprimante au lieu de la jeter.**
- **Recyclez le papier des tâches d'impression que vous ne conservez pas.**
- **Utilisez du papier recyclé.**

Pour lire le rapport Lexmark sur l'environnement durable, rendez-vous sur www.lexmark.com/environment.

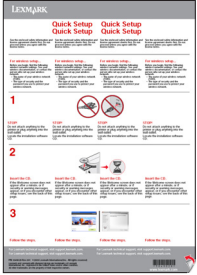
Recherche d'informations sur l'imprimante

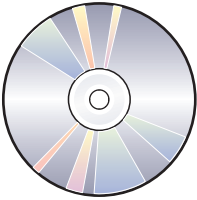
Informations recherchées	Emplacement
<p>Instructions d'installation initiale :</p> <ul style="list-style-type: none"> • Connexion de l'imprimante • Installation du logiciel de l'imprimante 	<p>Documentation relative à l'installation</p> <p>Elle est également disponible sur le site Web de Lexmark à l'adresse www.lexmark.com/publications/.</p> 

Informations recherchées	Emplacement
<p>Instructions d'installation supplémentaires et consignes d'utilisation de l'imprimante :</p> <ul style="list-style-type: none"> • Sélection et stockage du papier et des supports spéciaux • Chargement du papier • Exécution de tâches d'impression, de copie, de numérisation et de télécopie, selon votre modèle d'imprimante • Configuration des paramètres de l'imprimante • Affichage et impression de documents et de photos • Configuration et utilisation du logiciel de l'imprimante • Installation et configuration de l'imprimante sur un réseau, selon votre modèle d'imprimante • Entretien et maintenance de l'imprimante • Dépannage et résolution des problèmes 	<p><i>Guide de l'utilisateur</i></p> <p>Le <i>Guide de l'utilisateur</i> est disponible sur le CD du logiciel d'installation.</p> <div data-bbox="1019 331 1214 529" style="text-align: center;">  </div> <p>Pour obtenir des mises à jour, consultez notre site Web à l'adresse www.lexmark.com/publications/.</p>
<p>Aide du logiciel de l'imprimante</p>	<p>Aide Windows ou Mac</p> <p>Ouvrez un logiciel d'imprimante, puis cliquez sur Aide.</p> <p>Cliquez sur  pour afficher les informations contextuelles.</p> <p>Remarques :</p> <ul style="list-style-type: none"> • L'aide s'installe automatiquement avec le logiciel de l'imprimante. • Le logiciel de l'imprimante est situé dans le dossier du programme de l'imprimante ou sur le bureau, selon votre système d'exploitation.
<p>Dernières informations supplémentaires, mises à jour et assistance technique en ligne :</p> <ul style="list-style-type: none"> • Conseils et astuces de dépannage • Foire Aux Questions (FAQ) • Documentation • Téléchargement de pilotes • Assistance en ligne • Assistance par email 	<p>Site Web d'assistance de Lexmark : support.lexmark.com</p> <p>Remarque : sélectionnez votre région, puis votre produit pour afficher le site d'assistance approprié.</p> <p>Notez les informations suivantes (fournies sur la facture du magasin et à l'arrière de l'imprimante) et ayez-les à portée de main lorsque vous contactez l'assistance technique pour obtenir une réponse rapide :</p> <ul style="list-style-type: none"> • Numéro de type de machine • Numéro de série • Date d'achat • Magasin d'achat

Informations recherchées	Emplacement
Assistance téléphonique	<p>Aux Etats-Unis, appelez le :</p> <p>1-800-332-4120</p> <p>du lundi au vendredi (de 8h à 23h, côte est des Etats-Unis), le samedi et le dimanche de 11h à 20h (côte est des Etats-Unis)</p> <p>Vous trouverez les numéros de téléphone de l'assistance technique et les heures d'ouverture pour votre région ou pays sur le site Web d'assistance (support.lexmark.com) ou sur la garantie imprimée fournie avec votre imprimante.</p>
Informations de garantie	<p>Les informations de garantie varient d'un pays à l'autre :</p> <ul style="list-style-type: none"> • Aux Etats-Unis : consultez la déclaration de garantie limitée fournie avec cette imprimante ou rendez-vous sur support.lexmark.com. • Autres pays : consultez la garantie imprimée fournie avec l'imprimante.

Présentation des composants de l'imprimante

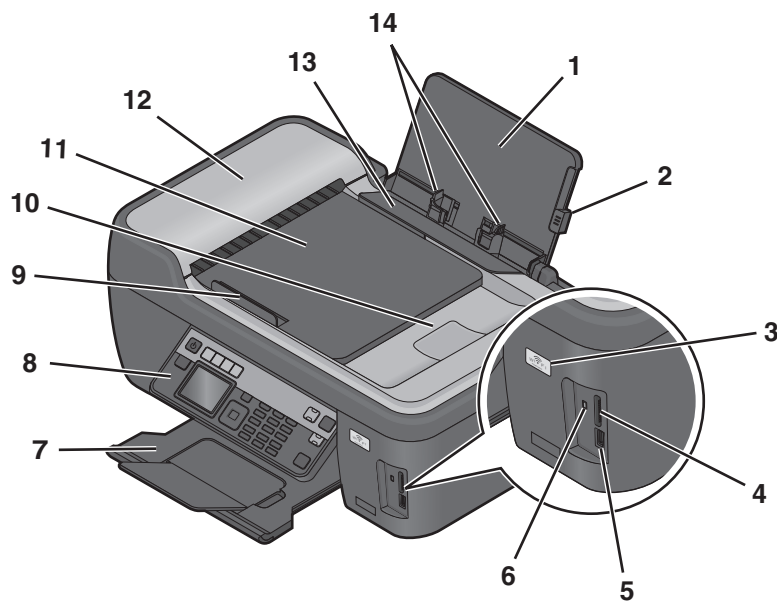

	Utilisez les éléments suivants	Pour
1	Support papier	Charger du papier.
2	Levier de réglage des guides papier	Ajuster les guides papier.
3	voyant Wi-Fi	Vérifier l'état sans fil.
4	Logements pour cartes mémoire	Insérer une carte mémoire.
5	Ports PictBridge et USB	Brancher un appareil photo numérique compatible PictBridge, un adaptateur Bluetooth ou un lecteur flash sur l'imprimante.

	Utilisez les éléments suivants	Pour
6	Voyant du lecteur de carte	Vérifier l'état du lecteur de carte. Le voyant clignote pour indiquer qu'une carte mémoire est active.
7	Bac de sortie du papier	Recevoir le papier à sa sortie.
8	Panneau de commandes de l'imprimante	Faire fonctionner l'imprimante.
9	guide papier du chargeur automatique de documents	Placer le papier bien droit lorsque vous l'insérez dans le CAD. Remarque : ajustez le guide papier du bac du CAD contre le bord du papier.
10	Bac de sortie du CAD	Recevoir les documents qui sortent du CAD.
11	Bac du CAD	Charger des documents originaux dans l'imprimante. Méthode recommandée pour numériser, copier ou télécopier des documents de plusieurs pages. Remarque : ne placez pas de cartes postales, de photos, de petits éléments ou de supports trop fins (tels que des coupures de magazines) dans le chargeur automatique de documents. Placez ces éléments sur la vitre du scanner.
12	CAD	Numériser, copier ou télécopier des documents de plusieurs pages au format Lettre, Légal ou A4.
13	Butée du guide papier	Eviter toute chute d'objet dans la fente d'alimentation du papier.
14	Guides papier	Maintenir le papier bien droit lors de son insertion.

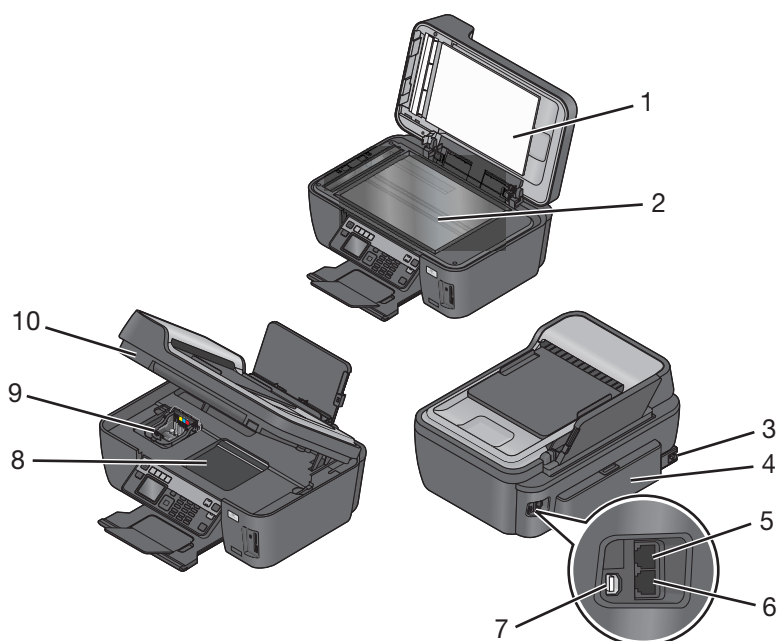

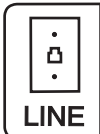
	Utilisez les éléments suivants	Pour
1	Volet du scanner	Accéder à la vitre du scanner.
2	Vitre du scanner	Numériser et copier des photos et des documents.
3	Alimentation avec port	Connecter l'imprimante à une source d'alimentation.
4	Unité d'impression recto verso	<ul style="list-style-type: none"> • Imprimer sur les deux faces du papier. • Dégager les bouchages papier.
5	Port EXT 	<p>Connecter d'autres périphériques (téléphone ou répondeur) à l'imprimante et à la ligne téléphonique. Utilisez ce port si vous ne disposez pas d'une ligne de télécopie dédiée pour l'imprimante et si ce mode de connexion est pris en charge dans votre pays ou région.</p> <p>Remarque : retirez la prise pour accéder au port.</p>
6	Port LINE 	Connecter l'imprimante à une ligne téléphonique active (par le biais d'une prise murale standard, d'un filtre ADSL ou d'un adaptateur VoIP) pour envoyer et recevoir des télécopies.
7	Port USB	<p>Relier l'imprimante à l'ordinateur à l'aide d'un câble USB.</p> <p>Attention — Dommages potentiels : ne touchez pas le port USB sauf au moment de brancher ou de débrancher un câble USB ou un câble d'installation.</p>
8	Accès à la tête d'impression	<p>Installer la tête d'impression.</p> <p>Remarque : le chariot se déplace vers la zone d'accès à la tête d'impression lorsqu'une tête d'impression est installée sur l'imprimante.</p>
9	Accès aux cartouches	Installer, remplacer et retirer les cartouches.

	Utilisez les éléments suivants	Pour
10	Scanner	<ul style="list-style-type: none">• Accéder aux cartouches et à la tête d'impression.• Dégager les bourrages papier.

Commande et remplacement de consommables

Commande de cartouches

Rendements par page disponible à l'adresse www.lexmark.com/pageyields. Pour des résultats optimaux, utilisez des cartouches Lexmark.

Modèles Lexmark Pro200 (sauf Lexmark Pro208)

Composant	Cartouche du programme de retour ¹	Cartouche ordinaire ²
Cartouche noir	100	100A
Cartouche noir grande contenance	100XL	100XLA
Cartouche jaune	100	100A
Cartouche jaune grande contenance	100XL	100XLA
Cartouche cyan	100	100A
Cartouche cyan grande contenance	100XL	100XLA
Cartouche magenta	100	100A
Cartouche magenta grande contenance	100XL	100XLA

¹ Destinée à une utilisation unique. Après utilisation, retournez cette cartouche à Lexmark pour qu'elle soit renvoyée en fabrication, à nouveau remplie ou recyclée.

² Disponible uniquement sur le site Web de Lexmark à l'adresse www.lexmark.com.

Modèles Lexmark Pro208

Composant	Cartouche du programme de retour ¹	Cartouche ordinaire ²
Cartouche noir	108	108A
Cartouche noir grande contenance	108XL	108XLA
Cartouche jaune	108	108A
Cartouche jaune grande contenance	108XL	108XLA
Cartouche cyan	108	108A
Cartouche cyan grande contenance	108XL	108XLA
Cartouche magenta	108	108A
Cartouche magenta grande contenance	108XL	108XLA

¹ Destinée à une utilisation unique. Après utilisation, retournez cette cartouche à Lexmark pour qu'elle soit renvoyée en fabrication, à nouveau remplie ou recyclée.

² Disponible uniquement sur le site Web de Lexmark à l'adresse www.lexmark.com.

Utilisation de véritables cartouches de marque Lexmark

Les imprimantes, cartouches d'encre et papiers photo Lexmark sont conçus pour donner des résultats de qualité supérieure. Nos encres sont conçues spécialement pour fonctionner avec votre imprimante et prolonger sa durée de vie. Nous vous recommandons d'utiliser uniquement des cartouches d'encre Lexmark authentiques.

La garantie de Lexmark ne couvre pas les dommages causés par des cartouches autres que Lexmark.

Remplacement des cartouches

Vérifiez que vous avez une ou plusieurs nouvelle(s) cartouche(s) avant de commencer. Vous devez installer de nouvelles cartouches immédiatement après avoir retiré les anciennes pour éviter l'assèchement de l'encre restante dans les buses de la tête d'impression.

- 1 Mettez l'imprimante sous tension.
- 2 Ouvrez l'imprimante.

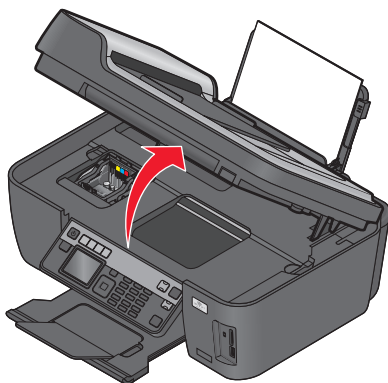

Remarque : la tête d'impression se déplace vers la position d'installation de la cartouche.

- 3 Appuyez sur la patte de verrouillage, puis retirez la ou les cartouche(s) vide(s).

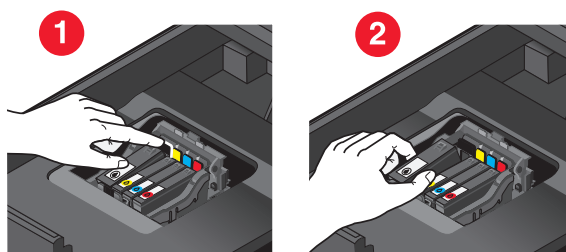

4 Installez chaque cartouche. Utilisez vos deux mains pour installer la cartouche d'encre noire.

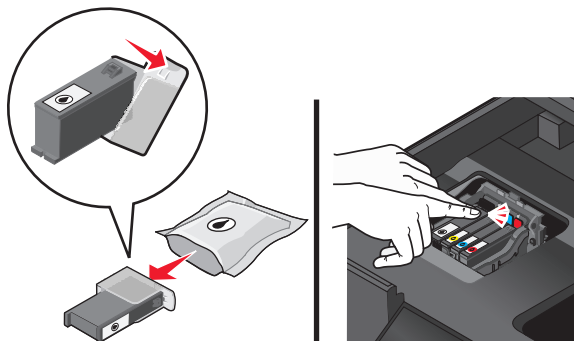

Remarque : installez les nouvelles cartouches immédiatement après avoir retiré le bouchon de protection pour éviter d'exposer l'encre à l'air libre.

5 Fermez l'imprimante.

Commandes de papier et d'autres consommables

Pour commander des consommables pour l'imprimante ou pour rechercher le revendeur le plus proche de chez vous, visitez notre site Web à l'adresse suivante : www.lexmark.com.

Composant	Référence
Câble USB	1021294
Pour plus d'informations, visitez le site Web www.lexmark.com .	

Papier	Format du papier
Papier photo Lexmark	<ul style="list-style-type: none">• Lettre• A4• 4 x 6 pouces• L
Papier photo Lexmark PerfectFinish	<ul style="list-style-type: none">• Lettre• A4• 4 x 6 pouces• L
Remarques : <ul style="list-style-type: none">• La disponibilité varie d'un pays à l'autre.• Pour des résultats optimaux, utilisez du papier photo Lexmark ou Lexmark PerfectFinish™ pour l'impression de photos ou d'autres images de qualité.• Pour plus d'informations, accédez au site www.lexmark.com	

Recyclage des produits Lexmark

Pour renvoyer à Lexmark des produits Lexmark à des fins de recyclage :







- 1** Rendez-vous sur notre site Web à la page www.lexmark.com/recycle.
- 2** Recherchez le type de produit que vous souhaitez recycler, puis sélectionnez votre pays dans la liste.
- 3** Suivez les instructions à l'écran.

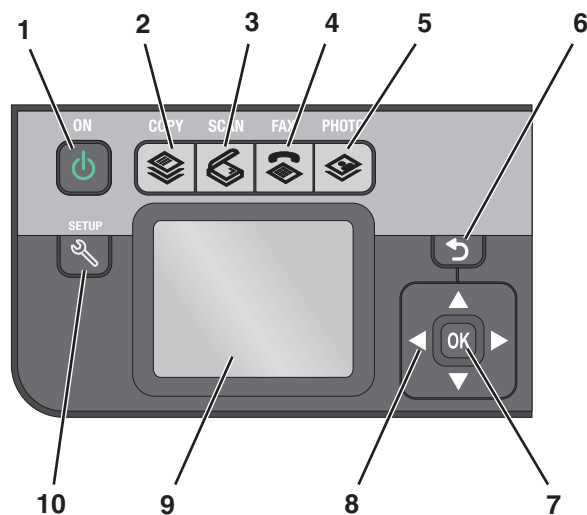

Utilisation des menus et des touches du panneau de commandes de l'imprimante

Utilisation du panneau de commandes de l'imprimante

Les schémas suivants expliquent les différentes sections du panneau de commandes de l'imprimante :



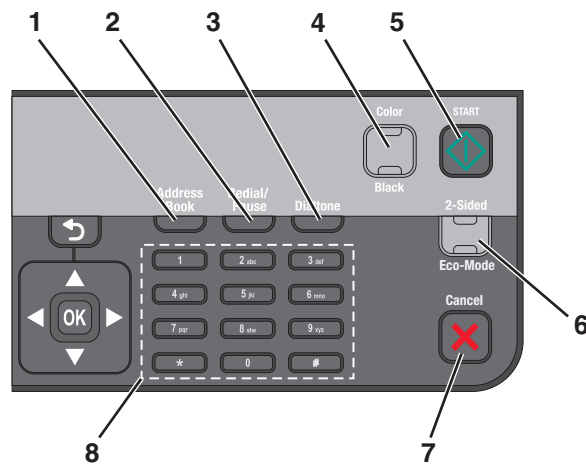

	Élément du panneau de commandes	Pour
1	Touche Marche/arrêt 	<ul style="list-style-type: none">• Mettre l'imprimante sous et hors tension.• Passer en mode Economiseur d'énergie. Remarque : lorsque l'imprimante est sous tension, appuyez sur  pour passer en mode Economiseur d'énergie. Appuyez sur la touche  et maintenez-la enfoncée pendant trois secondes pour éteindre l'imprimante.
2	Touche Copier 	Accéder au menu de copie et effectuer des copies.
3	Touche Numériser 	Accéder au menu de numérisation et numériser des documents.
4	Touche Envoyer par télécopie 	Accéder au menu de télécopie et envoyer des télécopies.
5	Touche Photo 	Accéder au menu des photos et imprimer des photos.

	Élément du panneau de commandes	Pour
6	Touche Retour 	<ul style="list-style-type: none"> • Revenir à l'écran précédent. • Passer d'un niveau de menu à un niveau supérieur.
7	Touche Sélectionner 	<ul style="list-style-type: none"> • Sélectionner des options du menu. • Enregistrer les paramètres. • Introduire ou éjecter du papier. Appuyez sur la touche et maintenez-la enfoncée pendant 3 secondes pour introduire ou éjecter du papier de l'imprimante.
8	Touches fléchées	Choisir une option de menu ou de sous-menu apparaissant sur l'affichage.
9	Affichage Remarque : l'affichage est éteint en mode Economie d'énergie.	Afficher : <ul style="list-style-type: none"> • Etat de l'imprimante • Messages • Menus
10	Touche Configurer 	Accéder au menu de configuration et modifier les paramètres de l'imprimante. Remarque : lorsque ce bouton est sélectionné, les voyants des boutons Copier, Numériser, Télécopier et Photo sont éteints.



	Élément du panneau de commandes	Pour
1	Carnet d'adresses	Accéder aux numéros de télécopie à partir d'une liste de numéros enregistrés.
2	Rappel/Pause	En mode Télécopie : <ul style="list-style-type: none"> • Insérer une pause de trois secondes dans un numéro de télécopie pour attendre la tonalité d'une ligne extérieure ou accéder à un système de réponse automatisé. Entrez une pause seulement si vous avez déjà commencé à saisir le numéro. • Afficher le dernier numéro composé. Appuyez sur la touche gauche ou droite pour afficher les cinq derniers numéros composés.



	Élément du panneau de commandes	Pour
3	Tonalité	Composer le numéro de téléphone manuellement à l'aide du pavé numérique avant d'envoyer la télécopie.
4	Couleur/Noir	Passer en mode couleur ou noir et blanc.
5	Touche Démarrer 	Lancer une impression, une numérisation ou une copie en fonction du mode sélectionné.
6	Mode recto verso/éco	Activer le mode recto verso pour : <ul style="list-style-type: none"> • Imprimer sur les deux faces du papier (recto verso). Activer le mode éco pour : <ul style="list-style-type: none"> • Imprimer sur les deux faces du papier (recto verso). • Passer en mode Economiseur d'énergie après un délai d'inactivité de dix minutes de l'imprimante. • Définir une faible luminosité de l'écran.
7	Touche Annuler 	<ul style="list-style-type: none"> • Annuler une numérisation, une copie ou une télécopie en cours. • Passer d'un niveau de menu des menus Copier, Numériser, Télécopier, Photo ou Imprimer fichier au niveau supérieur. • Passer d'un niveau de menu du menu Configuration au niveau supérieur du mode précédent. • Effacer les paramètres actuels ou les messages d'erreur et rétablir les paramètres par défaut.
8	Pavé numérique	En mode Copie ou Photo : entrer le nombre de copies ou d'impressions à effectuer. En mode Télécopie : <ul style="list-style-type: none"> • Composer un numéro de télécopieur. • Parcourir les options d'un système de réponse automatisé. • Sélectionner des lettres lors de la création d'une liste de composition abrégée. • Entrer des numéros pour définir ou modifier la date et l'heure de l'affichage.

Remplacement des paramètres temporaires par de nouveaux paramètres par défaut

Les menus suivants restaurent les paramètres par défaut après deux minutes d'inactivité ou après la mise hors tension de l'imprimante :



Menu Copie	<ul style="list-style-type: none">• Copies• Qualité• Redimensionner• Plus clair/foncé• Assembler• Nouvelle impression des photos• Page(s) par feuille• Format d'origine• Copies par feuille• Type contenu
Menu Numériser	<ul style="list-style-type: none">• Qualité• Format d'origine
Menu Télécopie (certains modèles)	<ul style="list-style-type: none">• Plus clair/foncé• Qualité
Menu Photo	<p>Les options Photo suivantes n'expirent pas au bout de deux minutes d'inactivité ou après la mise hors tension de l'imprimante, mais elles reprennent leurs valeurs par défaut lorsqu'une carte mémoire ou un lecteur flash est retiré.</p> <ul style="list-style-type: none">• Mise en page• Effet de coloration• Format de photo• Qualité

Pour remplacer les paramètres temporaires par de nouveaux paramètres par défaut

- 1 Dans le panneau de commandes de l'imprimante, appuyez sur .
- 2 Appuyez sur la touche haut ou bas pour rechercher l'option **Paramètres par défaut**, puis sur **OK**.
- 3 Appuyez sur la touche haut ou bas pour afficher l'option **Définir par défaut**, puis sur **OK**.
L'option **Param. en cours** apparaît sur l'affichage.
- 4 Appuyez sur **OK** une nouvelle fois pour sélectionner **Param. en cours**.
- 5 Appuyez sur  jusqu'à ce que vous quittiez le menu Configuration, ou appuyez sur un autre bouton Mode.



Pour désactiver la fonction de délai des paramètres

Vous pouvez désactiver la fonction de délai des paramètres si vous ne souhaitez pas que l'imprimante restaure les paramètres par défaut au bout de deux minutes d'inactivité ou après sa mise hors tension.

- 1 Dans le panneau de commandes de l'imprimante, appuyez sur .
- 2 Appuyez sur la touche haut ou bas pour afficher l'option **Conf. périphérique**, puis sur **OK**.
- 3 Appuyez sur la touche haut ou bas pour afficher l'option **Délai Effacer les paramètres**, puis sur **OK**.
- 4 Appuyez sur la touche haut ou bas pour rechercher l'option **Jamais**, puis sur **OK**.
- 5 Appuyez sur  jusqu'à ce que vous quittiez le menu Configuration, ou appuyez sur un autre bouton Mode.

Modification du délai d'inactivité de l'Economiseur d'énergie

Il s'agit de la durée nécessaire à l'imprimante pour passer en mode Economiseur d'énergie lorsqu'elle est inactive. La fonction Economiseur d'énergie optimise l'économie d'énergie en réduisant la consommation électrique de l'imprimante (jusqu'à 28 % sur certains modèles) par rapport aux paramètres par défaut de l'imprimante. Pour optimiser l'économie d'énergie, sélectionnez le délai d'inactivité de l'Economiseur d'énergie le plus faible.

- 1 Dans le panneau de commandes de l'imprimante, appuyez sur .
- 2 Appuyez sur la touche haut ou bas pour afficher l'option **Conf. périphérique**, puis appuyez sur **OK**.
- 3 Appuyez sur la touche haut ou bas pour afficher l'option **Economiseur d'énergie**, puis appuyez sur **OK**.
- 4 Appuyez sur la touche haut ou bas pour sélectionner un délai d'inactivité pour l'Economiseur d'énergie, puis appuyez sur **OK**.
- 5 Appuyez sur  jusqu'à ce que vous quittiez le menu Configuration, ou appuyez sur un autre bouton Mode.

Economie de papier et d'énergie à l'aide du mode éco

L'option Mode éco diminue sensiblement la consommation de papier, réduit les déchets, optimise l'économie d'énergie et économise de l'argent.

Remarque : si vous utilisez le mode éco, ses paramètres annulent les éventuels changements effectués séparément pour chacun des paramètres de ce mode.

Lorsque le mode éco est activé, l'imprimante applique automatiquement les paramètres suivants :

- L'affichage de l'imprimante est estompé.
- L'imprimante passe en mode Economiseur d'énergie après 10 minutes.
- L'imprimante effectue des impressions recto verso pour les tâches de copie et de télécopie, et pour l'impression dans Windows et dans Mac OS X 10.6 ou supérieure (certains modèles).

Pour activer le mode éco, appuyez sur le bouton **Mode recto verso/éco** jusqu'à ce que le voyant en regard de "Mode éco" s'allume.







Restauration des paramètres d'origine

Cette opération supprime tous les paramètres de l'imprimante que vous avez précédemment sélectionnés.

A l'aide des menus du panneau de commandes de l'imprimante

- 1 Dans le panneau de commandes de l'imprimante, appuyez sur .
- 2 Appuyez sur la touche haut ou bas pour rechercher l'option **Paramètres par défaut**, puis sur **OK**.
- 3 Appuyez sur la touche haut ou bas pour afficher l'option **Définir par défaut**, puis sur **OK**.
- 4 Appuyez sur la touche haut ou bas pour afficher l'option **Paramètre usine**, puis sur **OK**.
- 5 Lorsque le système vous invite à définir les paramètres initiaux de l'imprimante, effectuez vos sélections à l'aide des boutons du panneau de commandes de l'imprimante.
L'option **Configuration initiale terminée** apparaît sur l'affichage.

A l'aide d'une combinaison de boutons (si vous ne pouvez pas lire la langue actuelle)

- 1 Mettez l'imprimante hors tension.
Remarque : si vous avez défini le délai d'inactivité pour l'économiseur d'énergie dans le menu Configuration, appuyez sur la touche  et maintenez-la enfoncée pendant trois secondes pour éteindre l'imprimante.
- 2 Sur le panneau de commandes de l'imprimante, appuyez sur les touches  et  et maintenez-les enfoncées, puis appuyez sur la touche  et relâchez la pression pour mettre l'imprimante sous tension.
Remarque : ne relâchez pas les touches  et  tant que l'option **Langue** n'est pas apparue à l'écran, pour indiquer que les paramètres ont été restaurés.
- 3 Lorsque le système vous invite à définir les paramètres initiaux de l'imprimante, effectuez vos sélections à l'aide des boutons du panneau de commandes de l'imprimante.
L'option **Configuration initiale terminée** apparaît sur l'affichage.

Utilisation du logiciel de l'imprimante

Configuration requise

Le logiciel de l'imprimante requiert jusqu'à 500 Mo d'espace disque disponible.

Systèmes d'exploitation pris en charge

- Microsoft Windows 7 (Web uniquement)¹
- Microsoft Windows Vista (SP1)
- Microsoft Windows XP (SP3)
- Microsoft Windows 2000 (SP4 ou supérieure)
- Macintosh PowerPC OS X v10.3.9 ou supérieure
- Macintosh Intel OS X v10.4.4 ou supérieure
- Linux Ubuntu 8.04 LTS et 8.10 (Web uniquement)¹
- Linux OpenSUSE 11.0 and 11.1 (Web uniquement)¹
- Linux Fedora 10 (Web uniquement)¹

¹ Le pilote d'imprimante de ce système d'exploitation est disponible uniquement à l'adresse support.lexmark.com.

Utilisation du logiciel de l'imprimante Windows

Logiciel installé durant l'installation de l'imprimante

Lorsque vous avez configuré l'imprimante en utilisant le CD d'installation, tous les logiciels nécessaires ont été installés. Il se peut que vous ayez choisi d'installer quelques programmes supplémentaires. Le tableau suivant présente les différents logiciels et les possibilités qu'ils offrent.

Si vous n'avez pas installé ces programmes supplémentaires lors de l'installation initiale, réinsérez le CD du logiciel d'installation, exécutez ce dernier, puis sélectionnez **Installer des logiciels supplémentaires** dans l'écran Logiciel déjà installé.

Logiciel de l'imprimante

Utilisez les éléments suivants	Pour
Accueil de l'imprimante Lexmark™ (appelé Accueil de l'imprimante)	<ul style="list-style-type: none"> • Lancer les applications ou les programmes. • Accéder au Logiciel Solutions de télécopies. • Numériser ou envoyer par email une photo ou un document. • Modifier des documents numérisés. • Numériser des documents au format PDF. • Régler les paramètres en fonction de l'imprimante. • Commander des consommables. • Entretenir les cartouches. • Imprimer une page de test. • Enregistrer l'imprimante. • Contacter le service technique.
Lexmark Fast Pics (appelé Fast Pics)	Gérer, modifier, transférer et imprimer des photos et documents.
Barre d'outils Lexmark (appelé Barre d'outils)	<ul style="list-style-type: none"> • Imprimer des pages Web en noir ou ne contenant que du texte pour économiser de l'encre. • Planifier l'impression automatique de pages Web. • Accéder à Picnik et modifier des photos en ligne. • Imprimer, numériser ou convertir des fichiers locaux dans Windows.
Barre d'outils Lexmark de MS Office (appelé Barre d'outils de MS Office)	Accéder à vos paramètres favoris dans Microsoft Office 2007.
Solutions de télécopie Lexmark (appelé Solutions de télécopie)	<ul style="list-style-type: none"> • Envoyer une télécopie. • Recevoir une télécopie dans les imprimantes trois en un. • Ajouter, modifier ou supprimer des contacts dans le carnet d'adresses intégré. • Accéder à l'utilitaire de configuration du télécopieur Lexmark dans les imprimantes quatre en un. L'utilitaire de configuration du télécopieur permet de définir les numéros de composition abrégée ou de groupe, la sonnerie et la réponse, l'historique et les rapports d'état de télécopie.
Abbyy Sprint OCR	Numériser un document et générer du texte que vous pouvez modifier à l'aide d'une application de traitement de texte.
Utilitaire de configuration sans fil Lexmark (appelé Utilitaire de configuration sans fil)	<ul style="list-style-type: none"> • Installer l'imprimante sans fil sur un réseau sans fil. • Modifier les paramètres sans fil de l'imprimante. <p>Remarque : si l'imprimante est dotée de la fonction sans fil, le programme est installé automatiquement avec le logiciel de l'imprimante.</p>

Utilisez les éléments suivants	Pour
Centre de services Lexmark (appelé Centre de services)	<ul style="list-style-type: none"> • Dépanner l'imprimante. • Accéder aux fonctions de maintenance de l'imprimante. • Contacter le service technique. <p>Remarques :</p> <ul style="list-style-type: none"> • Ce programme est installée automatiquement avec le logiciel de l'imprimante. • Vous pouvez être invité à installer ce programme à partir du Web, en fonction de votre modèle d'imprimante.
Préférences d'impression	<p>Lorsque vous sélectionnez Fichier → Imprimer dans un document ouvert et que vous cliquez sur Propriétés, une boîte de dialogue Préférences d'impression s'affiche. Celle-ci vous permet de sélectionner, entre autres, les options de tâche d'impression suivantes :</p> <ul style="list-style-type: none"> • Indiquer le nombre de copies à imprimer. • Imprimer des copies recto verso. • Sélectionner le type de papier. • Ajouter un filigrane. • Améliorer les images. • Enregistrer les paramètres. <p>Remarque : le logiciel Préférences d'impression est installé automatiquement avec celui de l'imprimante.</p>

Remarque : selon les spécifications de l'imprimante que vous avez achetée, certains logiciels ou une partie de leurs fonctions peuvent ne pas être disponibles.

Utilisation du logiciel de l'imprimante pour Macintosh

Logiciel installé durant l'installation de l'imprimante

Logiciel du système d'exploitation Macintosh

Utilisez les éléments suivants	Pour
Boîte de dialogue Imprimer	Définir les paramètres d'impression et planifier les tâches d'impression.
Boîte de dialogue Services de l'imprimante (non disponible dans Mac OS X v10.5 ou supérieure)	<ul style="list-style-type: none"> • Accéder à l'utilitaire de l'imprimante. • Corriger des problèmes. • Commander des cartouches ou des consommables. • Contacter Lexmark. • Vérifier la version du logiciel de l'imprimante installée sur l'ordinateur.

Logiciel de l'imprimante

Les applications sont installées avec le logiciel de l'imprimante. Elles sont enregistrées dans le dossier de l'imprimante qui apparaît dans la fenêtre du Finder après l'installation.

- 1 Dans la fenêtre du Finder, double-cliquez sur le dossier de l'imprimante.
- 2 Double-cliquez sur l'icône de l'application à utiliser.

Utilisez les éléments suivants	Pour
Centre Tout en un Lexmark (appelé Centre Tout en un)	<ul style="list-style-type: none"> • Numériser des photos et des documents. • Personnaliser les paramètres des images numérisées.
Utilitaire de configuration du télécopieur Lexmark (appelé Utilitaire de configuration du télécopieur)	<ul style="list-style-type: none"> • Personnaliser les paramètres des télécopies. • Créer et modifier la liste de composition abrégée.
Lecteur de carte réseau Lexmark (appelé Lecteur de carte réseau)	<ul style="list-style-type: none"> • Afficher le contenu d'une carte mémoire insérée dans une imprimante réseau. • Transférer des photos et des documents PDF d'une carte mémoire vers l'ordinateur via le réseau.
Utilitaire de l'imprimante Lexmark (appelé Utilitaire de l'imprimante)	<ul style="list-style-type: none"> • Obtenir de l'aide pour l'installation de la cartouche. • Imprimer une page de test. • Imprimer une page d'alignement. • Nettoyer les buses de tête d'impression. • Commander des cartouches ou des consommables. • Enregistrer l'imprimante. • Contacter le service technique.
Assistant de configuration sans fil Lexmark (appelé Assistant de configuration sans fil)	Installer l'imprimante sur un réseau sans fil.

Remarque : suivant les caractéristiques de votre modèle d'imprimante, ces applications peuvent ne pas être fournies.

Recherche et installation de logiciels en option

Pour les utilisateurs de Windows

- 1 Cliquez sur  ou sur Démarrer.
- 2 Cliquez sur **Tous les programmes** ou **Programmes**, puis sélectionnez le dossier du programme de l'imprimante dans la liste.
- 3 Sélectionnez **Accueil de l'imprimante**.
- 4 Choisissez votre imprimante dans la liste déroulante des imprimantes.
- 5 Dans l'onglet Support, cliquez sur **Assistance en ligne**.
- 6 A partir du site Web, sélectionnez votre imprimante et téléchargez le pilote.
- 7 Installez des logiciels supplémentaires ou en option.

Pour les utilisateurs de Macintosh

- 1 Dans la fenêtre du Finder, double-cliquez sur le dossier de l'imprimante.
- 2 Double-cliquez sur l'icône de l'**Utilitaire de l'imprimante**.
- 3 Dans l'onglet Liens Web, cliquez sur **Assistance clientèle**.
- 4 A partir du site Web, sélectionnez votre imprimante et téléchargez le pilote.
- 5 Installez des logiciels supplémentaires ou en option.

Mise à jour du logiciel de l'imprimante (Windows uniquement)

Vérification des mises à jour logicielles

- 1 Cliquez sur  ou sur **Démarrer**.
- 2 Cliquez sur **Tous les programmes** ou **Programmes**, puis sélectionnez le dossier du programme de l'imprimante dans la liste.
- 3 Sélectionnez **Accueil de l'imprimante**.
- 4 Choisissez votre imprimante dans la liste déroulante des imprimantes.
- 5 Dans l'onglet Support, sélectionnez **Vérifier les mises à jour**.
- 6 Suivez les instructions qui s'affichent à l'écran.

Activation des mises à jour logicielles automatiques

- 1 Dans un document ouvert, cliquez sur **Fichier → Imprimer**.
- 2 Cliquez sur **Propriétés, Options, Configuration** ou **Préférences**.
- 3 Dans l'onglet Avancé, cliquez sur **Plus d'options**.
- 4 Dans la section Mises à jour logicielles, sélectionnez **Autoriser les mises à jour automatiques à partir du Web pour mon logiciel**.
- 5 Cliquez sur **OK**.

Réinstallation du logiciel de l'imprimante

Lorsque vous avez configuré l'imprimante en utilisant le CD d'installation, tous les logiciels nécessaires ont été installés. Si vous rencontrez des problèmes lors de l'installation, ou si l'imprimante n'apparaît pas dans le dossier Imprimantes ou en tant qu'option lors de l'envoi d'une tâche d'impression, essayez de désinstaller et de réinstaller le logiciel.

Désinstallation du logiciel de l'imprimante

Pour les utilisateurs de Windows

- 1 Cliquez sur  ou sur **Démarrer**.
- 2 Cliquez sur **Tous les programmes** ou **Programmes**, puis sélectionnez le dossier du programme de l'imprimante dans la liste.
- 3 Sélectionnez l'option de désinstallation.
- 4 Suivez les instructions qui s'affichent à l'écran pour désinstaller le logiciel.
- 5 Une fois le processus de désinstallation terminé, redémarrez votre ordinateur.

Pour les utilisateurs de Macintosh

- 1 Dans la fenêtre du Finder, double-cliquez sur le dossier de l'imprimante.
- 2 Double-cliquez sur l'icône du **programme de désinstallation**.
- 3 Suivez les instructions qui s'affichent à l'écran pour désinstaller le logiciel.

Installation du logiciel de l'imprimante

Remarque : si vous avez installé auparavant le logiciel de l'imprimante sur cet ordinateur et que vous voulez le réinstaller, désinstallez d'abord le logiciel actuel.

Pour les utilisateurs de Windows

- 1 Fermez tous les programmes ouverts.
- 2 Insérez le CD du logiciel d'installation.
Si l'écran de bienvenue n'apparaît pas au bout d'une minute, lancez le CD manuellement :
 - a Cliquez sur  ou sur **Démarrer**, puis sur **Exécuter**.
 - b Dans la zone Lancer la recherche ou Exécuter, tapez `D:\setup.exe`, où **D** est l'initiale de votre lecteur de CD-ROM ou de DVD.
- 3 Suivez les instructions qui s'affichent sur l'écran de bienvenue.

Pour les utilisateurs de Macintosh

- 1 Fermez toutes les applications.
- 2 Insérez le CD du logiciel d'installation.
Si la boîte de dialogue d'installation ne s'affiche pas au bout d'une minute, cliquez sur l'icône du CD sur le bureau.

- 3** Double-cliquez sur **Installer**.
- 4** Suivez les instructions qui s'affichent dans la boîte de dialogue d'installation.

Utilisation du Web

- 1** Visitez le site Web de Lexmark à l'adresse **www.lexmark.com**.
- 2** Dans le menu Drivers & Downloads, cliquez sur **Driver Finder**.
- 3** Sélectionnez votre imprimante, puis votre système d'exploitation.
- 4** Téléchargez le pilote et installez le logiciel de l'imprimante.

Chargement de papier et de documents originaux

Chargement du papier

1 Ventilez le papier.

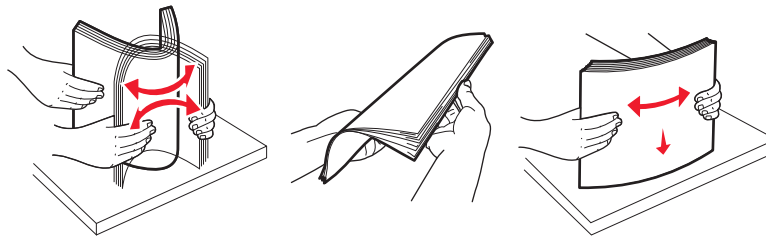

2 Centrez le papier dans le support papier.

3 Calez les guides papier contre les bords du papier.

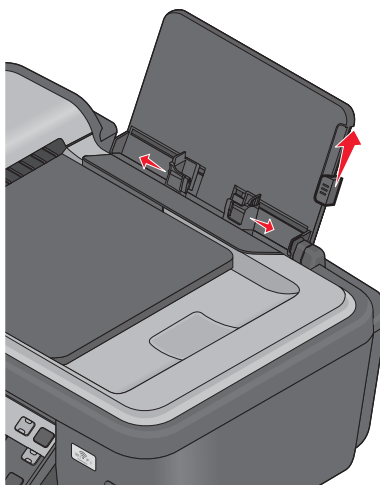

Remarque : n'enfoncez pas le papier dans l'imprimante. Veillez à ce qu'il soit à plat sur le support et que ses bords soient calés contre les deux guides papier.

4 Dans le panneau de commande de l'imprimante, sélectionnez ou confirmez les paramètres de papier.

Consignes d'utilisation du papier et des supports spéciaux

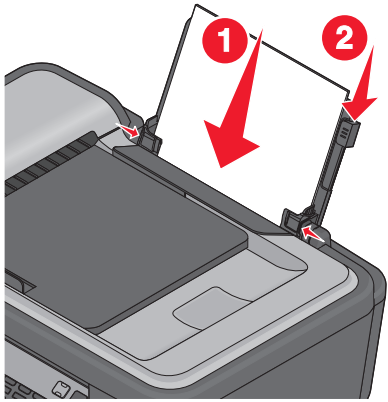
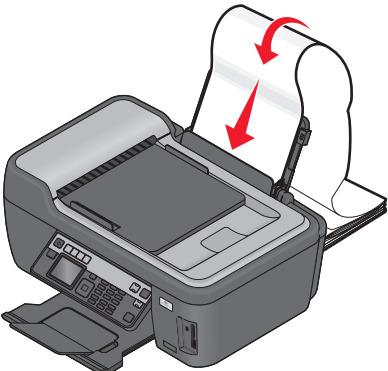
Chargez jusqu'à :	Vérifiez les points suivants :
<p>100 feuilles de papier ordinaire</p> 	<ul style="list-style-type: none">• Les guides papier sont calés contre les bords du papier.• Le papier à en-tête est chargé face à imprimer vers le haut, l'en-tête étant introduit en premier dans l'imprimante.
<p>25 feuilles de papier mat à grammage élevé</p>	<ul style="list-style-type: none">• La face à imprimer du papier est tournée vers le haut.• Les guides papier sont calés contre les bords du papier.• Vous avez sélectionné la qualité d'impression Automatique, Normale ou Photo. <p>Remarque : le mode Brouillon est disponible, mais son utilisation n'est pas recommandée pour du papier qui coûte cher tel que le papier mat à grammage élevé, les étiquettes, les cartes photo et le papier glacé.</p>
<p>20 feuilles de papier continu</p> 	<ul style="list-style-type: none">• Il n'y a plus de papier dans le support avant d'insérer le papier continu.• Vous utilisez du papier continu conçu pour les imprimantes à jet d'encre.• Vous avez placé la pile de papier continu derrière l'imprimante et inséré la première feuille comme illustré.• Les guides papier sont calés contre les bords du papier.• Vous avez sélectionné le format Papier continu A4 ou Papier continu Lettre.

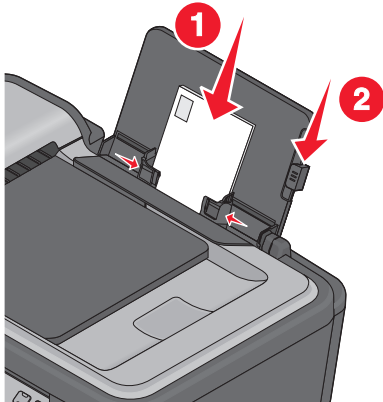
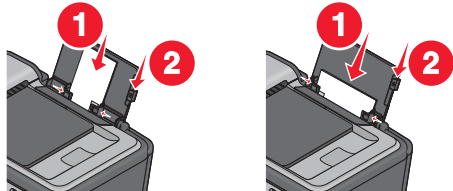

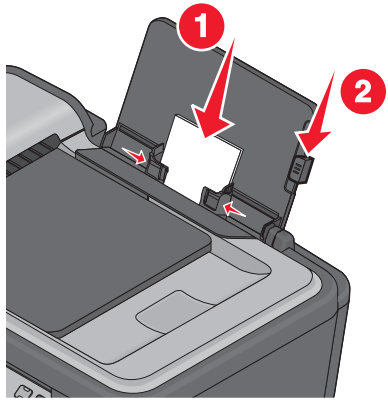
Chargez jusqu'à :	Vérifiez les points suivants :
<p>10 enveloppes</p> 	<ul style="list-style-type: none"> • La face à imprimer de l'enveloppe est tournée vers le haut. • Les guides papier sont calés contre les bords des enveloppes. • Vous avez sélectionné l'orientation Paysage. <p>Remarque : si vous envoyez l'enveloppe au Japon, vous pouvez l'imprimer suivant l'orientation Portrait avec le timbre dans l'angle inférieur droit ou suivant l'orientation Paysage avec le timbre dans l'angle inférieur gauche. En revanche, si vous l'envoyez en dehors du Japon, imprimez-la suivant l'orientation paysage avec le timbre dans l'angle supérieur gauche.</p>  <ul style="list-style-type: none"> • Vous avez sélectionné le format d'enveloppe approprié. Si le format d'enveloppe exact n'est pas disponible, sélectionnez le format supérieur et réglez les marges droite et gauche afin que le texte soit correctement positionné.
<p>25 feuilles d'étiquettes</p>	<ul style="list-style-type: none"> • La face à imprimer de l'étiquette est tournée vers le haut. • Les guides papier sont calés contre les bords du papier. • Vous avez sélectionné la qualité d'impression Automatique, Normale ou Photo. <p>Remarque : le mode Brouillon est disponible, mais son utilisation n'est pas recommandée pour du papier qui coûte cher tel que le papier mat à grammage élevé, les étiquettes, les cartes photo et le papier glacé.</p>

Chargez jusqu'à :	Vérifiez les points suivants :
<p>25 cartes de vœux, fiches, cartes postales ou cartes photographiques</p> 	<ul style="list-style-type: none"> • La face à imprimer de la carte est tournée vers le haut. • Les guides papier sont calés contre les bords des cartes. • Vous avez sélectionné la qualité d'impression Automatique, Normale ou Photo. <p>Remarque : le mode Brouillon est disponible, mais son utilisation n'est pas recommandée pour du papier qui coûte cher tel que le papier mat à grammage élevé, les étiquettes, les cartes photo et le papier glacé.</p>
<p>25 feuilles de papier photo ou glacé</p>	<ul style="list-style-type: none"> • La face à imprimer du papier est tournée vers le haut. • Les guides papier sont calés contre les bords du papier. • Vous avez sélectionné la qualité d'impression Automatique, Normale ou Photo. <p>Remarque : le mode Brouillon est disponible, mais son utilisation n'est pas recommandée pour du papier qui coûte cher tel que le papier mat à grammage élevé, les étiquettes, les cartes photo et le papier glacé.</p>
<p>10 transferts sur tissu</p>	<ul style="list-style-type: none"> • Vous avez respecté les instructions de chargement figurant sur l'emballage du transfert sur tissu. • La face à imprimer du transfert est tournée vers le haut. • Les guides papier sont calés contre les bords du transfert. • Vous avez sélectionné la qualité d'impression Automatique, Normale ou Photo.
<p>50 transparents</p>	<ul style="list-style-type: none"> • La face grainée des transparents est tournée vers le haut. • Les guides papier sont calés contre les bords des transparents.

Enregistrement des paramètres par défaut du papier

Vous pouvez définir le format papier, le type de papier et le format d'impression de photo pour les documents photos que vous imprimez.

Remarque : ces paramètres par défaut s'appliquent aux tâches d'impression, de copie et de numérisation que vous lancez à partir de l'imprimante.

- 1 Dans le panneau de commandes de l'imprimante, appuyez sur .
- 2 Choisissez les paramètres par défaut :
 - Pour définir le format de papier par défaut :
 - a Appuyez sur **OK** pour sélectionner **Config. papier**.
 - b Utilisez la touche haut ou bas pour afficher l'option **Format du papier**, puis appuyez sur **OK**.
 - c Utilisez la touche haut ou bas pour sélectionner le format papier par défaut pour l'imprimante, puis appuyez sur **OK**.
 - Pour définir le type de papier par défaut :
 - a Appuyez sur **OK** pour sélectionner **Config. papier**.
 - b Utilisez la touche haut ou bas pour afficher l'option **Type de papier**, puis appuyez sur **OK**.
 - c Utilisez la touche haut ou bas pour sélectionner le type de papier par défaut pour l'imprimante, puis appuyez sur **OK**.
 - Pour définir le format d'impression de photo par défaut :
 - a Utilisez la touche haut ou bas pour afficher l'option **Paramètres par défaut**, puis appuyez sur **OK**.
 - b Appuyez sur **OK** pour sélectionner **Format d'impression photo**.
 - c Utilisez la touche haut ou bas pour sélectionner le format d'impression photo par défaut pour l'imprimante, puis appuyez sur **OK**.
- 3 Appuyez sur  jusqu'à ce que vous quittiez le menu Configuration, ou sur un autre bouton Mode.

Chargement d'un original sur la vitre du scanner

- 1 Ouvrez le volet du scanner et placez le document face vers le bas sur la vitre du scanner.
- 2 Refermez le volet du scanner.

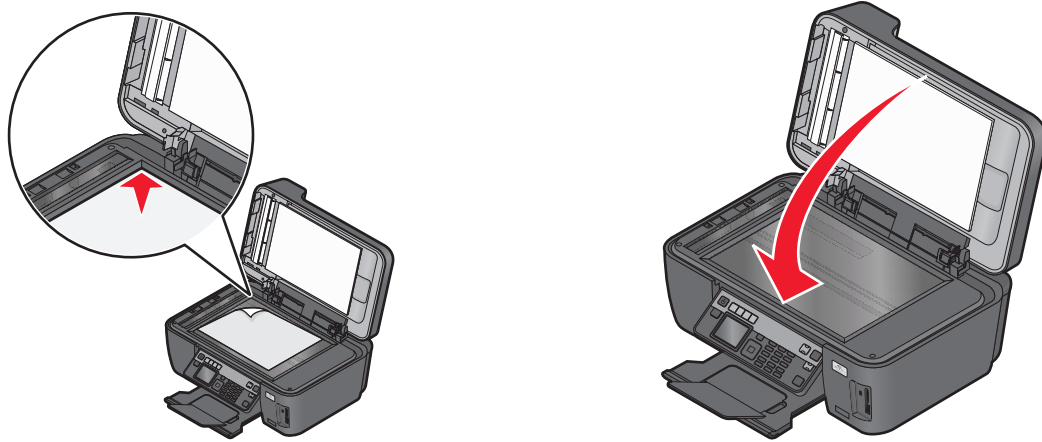

Chargement d'originaux dans le chargeur automatique de documents

Vous pouvez charger jusqu'à 35 feuilles d'un document original dans le dispositif d'alimentation automatique pour procéder à des opérations de numérisation, de copie et de télécopie. Le CAD accepte les formats suivants : A4, Lettre ou Légal.

- 1 Ajustez le guide papier du bac du CAD contre le bord du papier.
- 2 Chargez le document original face vers le haut et partie supérieure en avant dans le CAD jusqu'à ce que vous entendiez un *bip*.

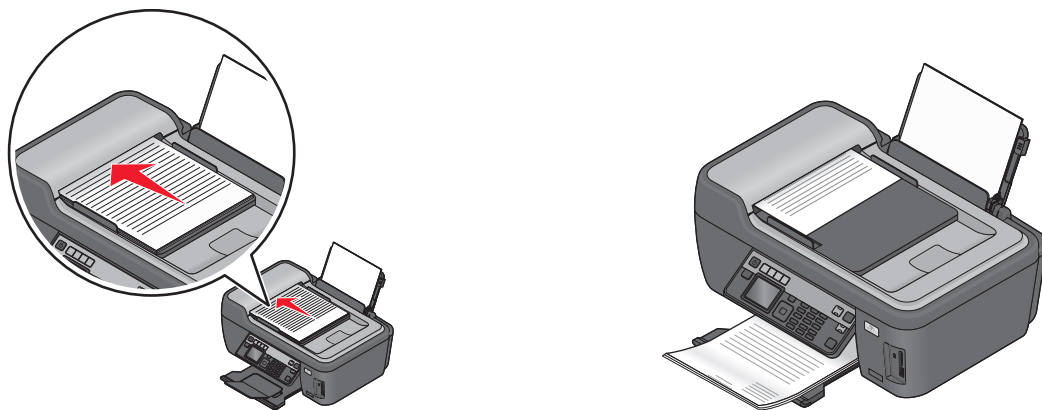

Impression

Conseils en matière d'impression

- Utilisez le papier approprié pour la tâche d'impression.
- Sélectionnez un paramètre de qualité d'impression plus élevé pour obtenir de meilleurs tirages.
- Vérifiez le niveau d'encre dans les cartouches.
- Retirez les feuilles au fur et à mesure qu'elles sont imprimées lorsque vous imprimez des photos ou que vous utilisez un support spécial.
- Sélectionnez le paramètre sans bordures lors de l'impression de photos.

Impression de documents de base

Impression d'un document

- 1 Chargez du papier dans l'imprimante.
- 2 Lancez la tâche d'impression :

Pour les utilisateurs de Windows

- a Dans un document ouvert, cliquez sur **Fichier** → **Imprimer**.
- b Cliquez sur **Propriétés**, **Options**, **Configuration** ou **Préférences**.
- c Sélectionnez la qualité d'impression, le nombre de copies à imprimer, le type de papier à utiliser et le mode d'impression des pages.
- d Cliquez sur **OK** pour refermer les boîtes de dialogue du logiciel de l'imprimante.
- e Cliquez sur **OK** ou **Imprimer**.

Pour les utilisateurs de Macintosh

- a Après avoir ouvert le document, sélectionnez **Fichier** > **Imprimer**.
- b Dans le menu local Imprimante, choisissez l'imprimante.
- c Si nécessaire, cliquez sur la flèche.
- d Dans le menu local des options d'impression, sélectionnez la qualité d'impression, le nombre de copies à imprimer, le type de papier à utiliser et le mode d'impression des pages.
- e Cliquez sur **Imprimer**.

Assemblage de copies imprimées

Lorsque vous imprimez un document en plusieurs exemplaires, vous pouvez choisir d'imprimer chaque exemplaire en suivant l'ordre des pages (triées) ou d'imprimer les copies par groupes de pages (non triées).

Triées



Non triées



Remarques :

- L'option Assembler n'est disponible que lorsque vous imprimez plusieurs copies.
- Pour éviter les bavures lors de l'impression de photos, retirez les photos au fur et à mesure qu'elles sortent de l'imprimante et laissez-les sécher avant de les empiler.

Pour les utilisateurs de Windows

- 1 Dans un document ouvert, cliquez sur **Fichier** → **Imprimer**.
- 2 Cliquez sur **Propriétés**, **Options**, **Configuration** ou **Préférences**.
- 3 Dans la section Copies de l'onglet Configuration de l'impression, entrez le nombre de copies à imprimer, puis sélectionnez **Copies assemblées**.
- 4 Cliquez sur **OK** pour refermer les boîtes de dialogue du logiciel de l'imprimante.
- 5 Cliquez sur **OK** ou **Imprimer**.

Pour les utilisateurs de Macintosh

- 1 Après avoir ouvert le document, sélectionnez **Fichier** > **Imprimer**.
- 2 Dans le menu local Imprimante, choisissez l'imprimante.
- 3 Si nécessaire, cliquez sur la flèche.
- 4 Dans le champ Copies, entrez le nombre de copies à imprimer, puis sélectionnez **Triées**.
- 5 Cliquez sur **Imprimer**.

Impression des pages en ordre inverse

Par défaut, la première page est imprimée en premier. Si vous souhaitez inverser l'ordre d'impression des pages pour rendre les documents prêts à la lecture, en commençant par la première page, effectuez les opérations suivantes :

Pour les utilisateurs de Windows

- 1 Dans un document ouvert, cliquez sur **Fichier** → **Imprimer**.
- 2 Cliquez sur **Propriétés**, **Préférences**, **Options** ou sur **Configuration**.

- 3 Dans la section Copies de l'onglet Configuration de l'impression, sélectionnez un ordre de pages :
 - Pour imprimer la dernière page en premier, sélectionnez **Commencer par la dernière page**.
 - Pour imprimer la première page en premier, décochez la case **Commencer par la dernière page**.
Remarque : si l'impression recto verso est activée, vous ne pourrez pas imprimer la dernière page en premier. Pour modifier l'ordre d'impression, vous devez désactiver l'impression recto verso.
- 4 Cliquez sur **OK** pour refermer les boîtes de dialogue du logiciel de l'imprimante.
- 5 Cliquez sur **OK** ou sur **Imprimer**.

Pour les utilisateurs de Macintosh

- 1 Après avoir ouvert le document, sélectionnez **Fichier > Imprimer**.
- 2 Dans le menu local Imprimante, choisissez l'imprimante.
- 3 Si nécessaire, cliquez sur la flèche.
- 4 Dans le menu local des options d'impression, choisissez **Gestion du papier**.
- 5 Dans le menu Gestion du papier, ou dans le menu local Ordre des pages, sélectionnez un ordre de pages :
 - Pour commencer par la dernière page, sélectionnez **Inverser l'ordre des pages** ou **Inverse**.
 - Pour commencer par la première page, décochez la case **Inverser l'ordre des pages** ou **Inverse**.
- 6 Cliquez sur **Imprimer**.

Impression de plusieurs pages sur une feuille

Pour les utilisateurs de Windows

- 1 Dans un document ouvert, cliquez sur **Fichier → Imprimer**.
- 2 Cliquez sur **Propriétés, Options, Configuration** ou **Préférences**.
- 3 Dans la liste Mise en page de l'onglet Avancé, sélectionnez **Pages par feuille**.
- 4 Sélectionnez le nombre d'images à imprimer sur chaque page.
Si vous voulez que chaque page soit entourée d'une bordure, sélectionnez **Imprimer les marges**.
- 5 Cliquez sur **OK** pour refermer les boîtes de dialogue du logiciel de l'imprimante.
- 6 Cliquez sur **OK** ou **Imprimer**.

Pour les utilisateurs de Macintosh

- 1 Après avoir ouvert le document, sélectionnez **Fichier > Imprimer**.
- 2 Dans le menu local Imprimante, choisissez l'imprimante.
- 3 Si nécessaire, cliquez sur la flèche.
- 4 Dans le menu local des paramètres d'impression, choisissez **Copies et Pages**, puis cliquez sur **Format d'impression**.
- 5 Dans le menu local Format de papier, sélectionnez un format de papier.
- 6 Choisissez une orientation, puis cliquez sur **OK**.

- 7** Dans le menu local des options d'impression, sélectionnez **Mise en page**.
- Dans le menu local Pages par feuille, sélectionnez le nombre d'images à imprimer sur une feuille.
 - Dans le menu Sens de la disposition, choisissez une orientation.
 - Pour imprimer une bordure autour de chaque image de page, sélectionnez une option dans le menu local Bordure.
- 8** Cliquez sur **Imprimer**.

Impression de documents depuis une carte mémoire ou un lecteur flash (Windows uniquement)

Pour activer la fonction Imprimer fichier :

- L'imprimante doit être raccordée à l'ordinateur à l'aide d'un câble USB ou via un réseau.
- L'imprimante et l'ordinateur doivent être sous tension.
- La carte mémoire ou le lecteur flash doit contenir des fichiers de document qui sont pris en charge par l'imprimante. Pour plus d'informations, reportez-vous à la section « Cartes mémoire et types de fichier pris en charge », page 44.
- L'ordinateur doit contenir des applications qui acceptent les types de fichiers présents sur la carte mémoire.

- 1** Insérez une carte mémoire ou un lecteur flash.

Lorsque l'imprimante détecte la carte mémoire, le message **Carte mémoire détectée** ou **Périphérique de stockage détecté** apparaît sur l'affichage.

- 2** Si la carte mémoire ne contient que des fichiers de document, l'imprimante passe automatiquement en mode Imprimer fichier.

Si elle contient des fichiers de document et d'image, appuyez sur la touche haut ou bas pour sélectionner **Documents**, puis appuyez sur **OK**.

- 3** Sélectionnez et imprimez le document :

Si l'imprimante utilise une connexion USB

- a Appuyez sur la touche haut ou bas pour sélectionner le nom de fichier du document que vous souhaitez imprimer.
- b Appuyez sur  pour démarrer l'impression du document.

Si l'imprimante utilise une connexion sans fil (certains modèles)

- a Appuyez sur la touche haut ou bas pour sélectionner le nom de fichier du document que vous souhaitez imprimer.
- b Appuyez sur , puis attendez que l'imprimante se connecte à l'ordinateur réseau ou ait fini de rechercher des ordinateurs disponibles sur le réseau.
- c Lorsque le système vous y invite, appuyez sur la touche haut ou bas pour sélectionner le nom de l'ordinateur réseau, puis appuyez sur **OK** pour commencer l'impression du document.

Remarques :

- Vous pouvez être invité à entrer un code PIN si l'ordinateur l'exige. Entrez le code PIN à l'aide du pavé numérique.
- Pour attribuer un nom et un code confidentiel à l'ordinateur, consultez l'aide du logiciel de l'imprimante associé à votre système d'exploitation.

Impression de documents originaux

Impression d'enveloppes

- 1 Chargez les enveloppes dans l'imprimante.
- 2 Lancez la tâche d'impression :

Pour les utilisateurs de Windows

- a Dans un document ouvert, cliquez sur **Fichier** → **Imprimer**.
- b Cliquez sur **Propriétés**, **Options**, **Configuration** ou **Préférences**.
- c Dans la liste Type de papier de l'onglet Configuration de l'impression, sélectionnez **Papier ordinaire**.
- d Dans la liste Format de papier, sélectionnez le format des enveloppes.
Remarque : pour imprimer sur un format d'enveloppe personnalisé, sélectionnez **Format personnalisé**, puis spécifiez la hauteur et la largeur de l'enveloppe.
- e Sélectionnez une orientation.
- f Cliquez sur **OK** pour refermer les boîtes de dialogue du logiciel de l'imprimante.
- g Cliquez sur **OK** ou **Imprimer**.

Pour les utilisateurs de Macintosh

- a Après avoir ouvert le document, sélectionnez **Fichier** > **Imprimer**.
- b Dans le menu local Imprimante, choisissez l'imprimante.
- c Si nécessaire, cliquez sur la flèche.
- d Dans le menu local des paramètres d'impression, choisissez **Copies et Pages**, puis cliquez sur **Format d'impression**.
- e Dans le menu local Format du papier, sélectionnez le format d'enveloppe. Si aucun format de papier ne correspond à celui de l'enveloppe, définissez un format personnalisé.
- f Sélectionnez une orientation, puis cliquez sur **OK**.
- g Cliquez sur **Imprimer**.

Remarques :

- La plupart des enveloppes nécessitent l'orientation paysage.
- Assurez-vous que la même orientation est sélectionnée dans l'application.

Impression d'étiquettes

- 1 Chargez les feuilles d'étiquettes dans l'imprimante.
- 2 Lancez la tâche d'impression :

Pour les utilisateurs de Windows

- a Dans un document ouvert, cliquez sur **Fichier → Imprimer**.
- b Cliquez sur **Propriétés, Préférences, Options** ou **Configuration**.
- c Dans la liste Format du papier de l'onglet Configuration de l'impression, choisissez un format correspondant à celui de la feuille d'étiquettes. Si aucun format de papier ne correspond, définissez un format personnalisé. Si nécessaire, sélectionnez le type de papier approprié dans la liste Type de papier.
- d Cliquez sur **OK** pour refermer les boîtes de dialogue du logiciel de l'imprimante.
- e Cliquez sur **OK** ou **Imprimer**.

Pour les utilisateurs de Macintosh

- a Après avoir ouvert le document, sélectionnez **Fichier > Imprimer**.
- b Dans le menu local Imprimante, choisissez l'imprimante.
- c Si nécessaire, cliquez sur la flèche.
- d Dans le menu local des paramètres d'impression, choisissez **Copies et Pages**, puis cliquez sur **Format d'impression**.
- e Dans le menu local Format du papier, choisissez un format correspondant à celui de la feuille d'étiquettes. Si aucun format de papier ne correspond, définissez un format personnalisé.
- f Sélectionnez une orientation, puis cliquez sur **OK**.
- g Dans le menu local des options d'impression, choisissez **Qualité et support**.
 - Dans le menu local Type de papier, choisissez **Bristol**.
 - Dans le menu Qualité d'impression, choisissez une qualité d'impression autre que Rapide.
- h Cliquez sur **Imprimer**.

Conseils pour le chargement des feuilles d'étiquettes

- Assurez-vous que la feuille d'étiquettes pénètre dans l'imprimante par le haut.
- Vérifiez que la partie adhésive des étiquettes ne s'étend pas au delà des 1 mm du bord des étiquettes.
- Assurez-vous que le ou les guides papier sont calés contre les bords de la feuille d'étiquettes.
- Utilisez des feuilles d'étiquettes entières. Lors de l'impression, l'absence d'étiquettes sur certaines zones de la feuille peut entraîner le décollement des étiquettes, provoquant ainsi un bourrage papier.

Impression sur du format de papier personnalisé

Avant de commencer à appliquer ces instructions, chargez le papier personnalisé dans l'imprimante.

Pour les utilisateurs de Windows

- 1 Dans un document ouvert, cliquez sur **Fichier → Imprimer**.
- 2 Cliquez sur **Propriétés, Options, Configuration** ou **Préférences**.

- 3** Dans la liste Format du papier de l'onglet Configuration de l'impression, sélectionnez **Format personnalisé**.
La boîte de dialogue Définir un format de papier personnalisé s'affiche.
- 4** Définissez le format de papier.
- 5** Sélectionnez les unités de mesure à utiliser (pouces ou millimètres).
- 6** Cliquez sur **OK** pour refermer les boîtes de dialogue du logiciel de l'imprimante.
- 7** Cliquez sur **OK** ou **Imprimer**.

Pour les utilisateurs de Macintosh

- 1** Après avoir ouvert le document, sélectionnez **Fichier > Imprimer**.
- 2** Dans le menu local Imprimante, choisissez l'imprimante.
- 3** Si nécessaire, cliquez sur la flèche.
- 4** Dans le menu local des paramètres d'impression, choisissez **Copies et Pages**, puis cliquez sur **Format d'impression**.
- 5** Dans le menu local Paramètres, choisissez **Manage Custom Sizes** (Gérer les formats personnalisés).
- 6** Créez un format personnalisé.
 - a** Sélectionnez **Use custom page size** (Utiliser le format de page personnalisé).
 - b** Saisissez la largeur et la hauteur du papier.
 - c** Choisissez une méthode d'alimentation.
 - d** Cliquez sur **OK**.
- 7** Cliquez sur **Imprimer**.

Traitement des photos

Utilisation d'une carte mémoire ou d'un lecteur flash avec l'imprimante

Les cartes mémoire et les lecteurs flash sont des périphériques de stockage fréquemment utilisés avec les appareils photo et les ordinateurs. Vous pouvez retirer la carte mémoire de l'appareil photo ou le lecteur flash de l'ordinateur et l'insérer directement dans l'imprimante.

1 Insérez une carte mémoire dans le logement correspondant ou un lecteur flash dans le port USB.

Insertion d'une carte mémoire



Insertion d'un lecteur flash

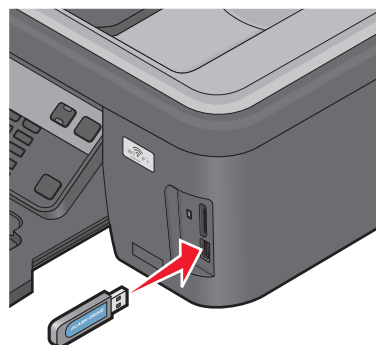

Remarques :

- Insérez la carte avec l'étiquette portant la marque tournée vers le haut.
- Si la carte comporte des flèches, assurez-vous qu'elles sont dirigées vers l'imprimante.
- Si nécessaire, connectez la carte mémoire à l'adaptateur avec lequel elle est fournie.
- Vérifiez que la carte mémoire insérée est prise en charge par l'imprimante. Pour plus d'informations, reportez-vous à la section « Cartes mémoire et types de fichier pris en charge », page 44.

Remarques :

- Le lecteur flash utilise le même port que celui d'un câble d'appareil photo PictBridge.
- Un adaptateur peut être nécessaire si votre lecteur flash ne s'insère pas directement dans le port.



Attention — Dommages potentiels : ne touchez pas les câbles, les adaptateurs réseau, les prises, la carte mémoire ou les zones de l'imprimante indiquées lorsque des opérations d'impression, de lecture ou d'écriture sont en cours à partir de la carte mémoire car vous risquez de perdre des données.

2 Recherchez le message **Carte mémoire détectée** ou **Périphérique de stockage détecté** sur l'écran.





Remarques :

- Si l'imprimante ne parvient pas à reconnaître le périphérique de stockage, retirez-le et réinsérez-le.
- Si un lecteur flash ou un appareil photo numérique défini en mode stockage de masse est inséré dans le port USB alors qu'une carte mémoire est présente dans le logement prévu à cet effet, un message apparaît pour vous demander de choisir la carte à utiliser.

Cartes mémoire et types de fichier pris en charge

Carte mémoire	Type de fichier
<ul style="list-style-type: none">• Secure Digital (SD)• Micro Secure Digital (avec adaptateur) (Micro SD)• Mini Secure Digital (avec adaptateur) (Mini SD)• Carte MultiMedia (MMC)• Reduced Size MultiMedia Card (avec adaptateur) (RS-MMC)• MultiMedia Card mobile (avec adaptateur) (MMCmobile)• Memory Stick• Memory Stick PRO• Memory Stick Duo (avec adaptateur)• Memory Stick PRO Duo (avec adaptateur)• xD-Picture Card• xD-Picture Card (Type H)• xD-Picture Card (Type M)• Secure Digital High Capacity (SDHC)	<p>Documents :</p> <ul style="list-style-type: none">• .doc (Microsoft Word)• .xls (Microsoft Excel)• .ppt (Microsoft PowerPoint)• .pdf (Adobe Portable Document Format)• .rtf (Rich Text Format)• .docx (Microsoft Word Open Document Format)• .xlsx (Microsoft Excel Open Document Format)• .pptx (Microsoft PowerPoint Open Document Format)• .wpd (WordPerfect) <p>Images :</p> <ul style="list-style-type: none">• JPEG• TIFF

Impression de photos à partir du panneau de commandes de l'imprimante

- 1 Chargez du papier photo.
- 2 Dans le panneau de commandes de l'imprimante, appuyez sur .
- 3 Insérez une carte mémoire, un lecteur flash ou un appareil photo numérique configuré sur le mode de stockage de masse.
Si le périphérique de stockage contient des fichiers de document et d'image, appuyez sur  pour sélectionner **Photos**.
- 4 Appuyez sur la touche haut ou bas pour afficher l'option **Imprimer les photos**, puis sur .
- 5 Appuyez sur la touche haut ou bas pour sélectionner une option d'impression photo, puis sur .

Remarque : vous pouvez choisir d'imprimer toutes les photos, les photos d'une plage de dates donnée, les photos sélectionnées par plage de dates, les photos à l'aide de modèles de format de photo prédéfinis, ou encore les photos sélectionnées à partir d'un appareil photo numérique à l'aide du format DPOF (Digital Print Order Format). L'option DPOF n'apparaît que s'il existe un fichier DPOF valide sur votre périphérique de stockage.









- 6 Appuyez sur la touche gauche ou droite pour sélectionner la mise en page des photos que vous souhaitez imprimer, puis sur **OK**.
 - 7 Pour régler manuellement les paramètres d'impression :
 - a Appuyez sur **OK**.
 - b Effectuez vos sélections à l'aide des touches fléchées.
 - c Une fois vos paramètres réglés, appuyez sur la touche haut ou bas pour afficher l'option **Continuer**, puis sur **OK**.
 - 8 Appuyez sur la touche **Couleur/Noir** pour définir une impression en couleur ou en noir et blanc. Lorsque vous sélectionnez l'impression en couleur ou en noir et blanc, le voyant en regard de l'option choisie s'allume.
 - 9 Appuyez sur .
- Remarque :** pour obtenir de meilleurs résultats, laissez les photos sécher au moins 24 heures avant de les empiler, de les afficher ou de les stocker.

Modification de photos à partir du panneau de commandes de l'imprimante

- 1 Chargez du papier photo.
- 2 Insérez une carte mémoire ou un lecteur flash. Si le périphérique de stockage contient des fichiers de document et d'image, appuyez sur **OK** pour sélectionner **Photos**.
- 3 Dans le panneau de commandes de l'imprimante, appuyez sur **OK** pour choisir **Sélectionner et imprimer**.
- 4 Appuyez sur la touche gauche ou droite pour sélectionner la mise en page de la photo que vous souhaitez imprimer, puis sur **OK**.
- 5 Appuyez sur la touche gauche ou droite pour sélectionner une photo à modifier et à imprimer.
- 6 Appuyez sur la touche haut ou bas pour rechercher l'option , puis sur **OK**.

A partir d'ici	Opérations possibles
Luminosité	Régler la luminosité d'une photo.
Cadrer	Cadrer une photo.
Amélioration auto	Améliorer automatiquement une photo.
Réduire l'effet yeux rouges	Supprimer les yeux rouges dus à la réflexion de la lumière.
Pivoter	Faire pivoter une photo par incréments de 90 degrés dans le sens des aiguilles d'une montre ou dans le sens inverse.
Effet de coloration	Sélectionner l'impression d'une photo en noir et blanc, en sépia, en marron antique ou en gris antique.
Cadres	Sélectionner un cadre pour la photo.

- 7 Appuyez sur les touches fléchées pour effectuer vos sélections.

- 8 Appuyez sur la touche haut ou bas pour rechercher l'option , puis sur .
 - 9 Appuyez sur la touche haut ou bas pour rechercher l'option , puis sur .
 - 10 Pour régler manuellement les paramètres d'impression :
 - a Appuyez sur .
 - b Appuyez sur les touches fléchées pour effectuer vos sélections.
 - c Appuyez sur le bouton  pour enregistrer vos sélections.
 - d Appuyez sur la touche haut ou bas pour rechercher l'option **Continuer**, puis sur .
 - 11 Appuyez sur la touche **Couleur/Noir** pour définir une impression en couleur ou en noir et blanc.
Lorsque vous sélectionnez l'impression en couleur ou en noir et blanc, le voyant en regard de l'option choisie s'allume.
 - 12 Appuyez sur .
- Remarque :** pour obtenir de meilleurs résultats, laissez les photos sécher au moins 24 heures avant de les empiler, de les afficher ou de les stocker.



Impression des photos d'une carte mémoire à l'aide du logiciel de l'imprimante

- 1 Chargez du papier photo.
- 2 Dans le panneau de commandes de l'imprimante, appuyez sur .
- 3 Insérez une carte mémoire ou un lecteur flash.
- 4 Transférez ou imprimez les photos :

Si l'imprimante utilise une connexion USB

- **Pour les utilisateurs de Windows**
Fast Pics se lance automatiquement lorsque vous insérez le périphérique de stockage. Suivez les instructions qui s'affichent à l'écran pour transférer les photos sur l'ordinateur ou pour les imprimer.
- **Pour les utilisateurs de Macintosh**
Si vous avez configuré une application pour qu'elle démarre lorsqu'un périphérique de stockage est connecté à l'ordinateur, celle-ci se lance automatiquement. Suivez les instructions qui s'affichent à l'écran pour transférer les photos sur l'ordinateur ou pour les imprimer.

Si l'imprimante utilise une connexion sans fil (certains modèles)

- a Appuyez sur la touche haut ou bas pour afficher l'option **Partager support sur le réseau**, puis sur .
- b Appuyez sur la touche haut ou bas pour sélectionner l'ordinateur réseau où vous voulez enregistrer les photos, puis sur .
- c Transférez ou imprimez les photos :
 - **Pour les utilisateurs de Windows**
Fast Pics se lance automatiquement lorsqu'une connexion est établie. Suivez les instructions qui s'affichent à l'écran pour transférer les photos sur l'ordinateur ou pour les imprimer.

- **Pour les utilisateurs de Macintosh**

Sélectionnez **Oui** pour afficher les images depuis le périphérique de stockage. Le Lecteur de carte réseau se lance sur l'ordinateur. Suivez les instructions qui s'affichent à l'écran pour transférer les photos sur l'ordinateur ou pour les imprimer.

Impression de photos à partir d'un appareil photo numérique compatible PictBridge

PictBridge est une technologie disponible sur la plupart des appareils photo numériques. Elle vous permet d'imprimer directement depuis votre appareil photo numérique sans passer par un ordinateur.

1 Insérez une extrémité du câble USB dans l'appareil photo.

Remarque : utilisez uniquement le câble USB fourni avec l'appareil photo numérique.

2 Insérez l'autre extrémité du câble dans le port PictBridge qui se trouve à l'avant de l'imprimante.

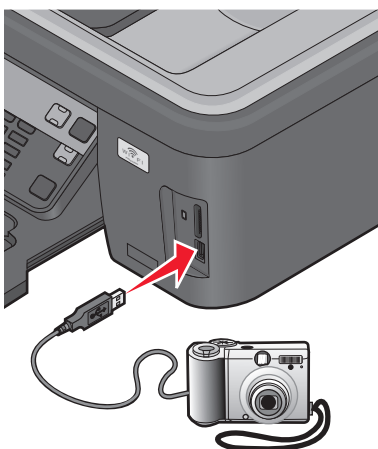

Remarques :

- Vérifiez que l'appareil photo numérique est configuré sur le mode USB approprié. Si vous sélectionnez un mode USB incorrect, l'appareil photo est détecté en tant que lecteur flash ou un message d'erreur s'affiche sur le panneau de commandes de l'imprimante. Pour plus d'informations, voir la documentation de l'appareil photo numérique.
- L'imprimante ne lit qu'un seul périphérique de stockage à la fois.



Attention — Dommages potentiels : ne touchez pas les câbles, les adaptateurs réseau, les prises, la carte mémoire ou les zones de l'imprimante indiquées lorsque des opérations d'impression, de lecture ou d'écriture sont en cours à partir de la carte mémoire car vous risquez de perdre des données.

3 Si la connexion PictBridge est établie, le message suivant apparaît à l'écran : **Utilisez l'appareil photo pour choisir et imprimer les photos. Appuyez sur OK pour définir les paramètres par défaut de l'imprimante.**

4 Pour modifier les paramètres d'impression par défaut :

a Appuyez sur **OK** pour accéder au menu PictBridge.

b Appuyez sur les touches fléchées pour sélectionner le format du papier, le type de papier, le format de photo et la mise en page des photos à imprimer. Appuyez sur **OK** à chaque sélection.

Remarque : l'imprimante utilise les paramètres d'impression par défaut tant que vous ne modifiez pas les paramètres d'impression de l'appareil photo.

5 Pour lancer l'impression, reportez-vous à la documentation de votre appareil photo.

Remarque : si vous insérez l'appareil photo alors que l'imprimante effectue une autre tâche, vous devez attendre la fin de la tâche pour imprimer à partir de l'appareil photo.

Impression de photos enregistrées depuis une carte mémoire à l'aide d'une épreuve

1 Chargez du papier de format A4 ou Lettre.

2 Dans le panneau de commandes de l'imprimante, appuyez sur .

3 Insérez une carte mémoire ou un lecteur flash.

Si le périphérique de stockage contient des fichiers de document et d'image, appuyez sur **OK** pour sélectionner **Photos**.

4 Appuyez sur la touche haut ou bas pour afficher l'option **Épreuve**, puis sur **OK**.

5 Appuyez sur la touche haut ou bas pour sélectionner une option d'impression.

Vous pouvez imprimer une épreuve :

- pour les 20 photos les plus récentes, si la carte mémoire contient au moins 20 photos ;
- pour toutes les photos figurant sur la carte mémoire ;
- par date, si les photos stockées sur la carte ont été prises à des dates différentes. Si vous choisissez cette option, appuyez sur les touches fléchées pour définir les dates de début et de fin, puis appuyez sur **OK** pour enregistrer vos sélections.

6 Appuyez sur .



L'épreuve s'imprime.

7 Suivez les instructions sur l'épreuve pour sélectionner les photos à imprimer, le nombre de copies par photo, la réduction des yeux rouges, la mise en page, les options d'impression et le format de papier.

Remarque : lorsque vous effectuez des sélections, veillez à remplir correctement les cercles.

8 Lorsque l'option **Numériser l'épreuve** apparaît sur l'affichage, appuyez sur **OK**, puis chargez l'épreuve face vers le bas sur la vitre du scanner.



Remarque : si l'option **Numériser l'épreuve** n'apparaît pas sur l'affichage, appuyez sur la touche haut ou bas jusqu'à ce qu'elle apparaisse.

- 9 Appuyez sur .
L'imprimante numérise l'épreuve.
- 10 Chargez du papier photo.
- Remarque :** vérifiez que le papier correspond au format sélectionné pour l'épreuve.
- 11 Appuyez sur la touche **Couleur/Noir** pour définir une impression en couleur ou en noir et blanc.
Lorsque vous sélectionnez l'impression en couleur ou en noir et blanc, le voyant en regard de l'option choisie s'allume.
- 12 Appuyez sur  pour imprimer les photos.
- Remarque :** pour obtenir de meilleurs résultats, laissez les photos sécher au moins 24 heures avant de les empiler, de les afficher ou de les stocker.

Impression de photos à partir d'un appareil numérique utilisant la fonction DPOF

Si votre appareil photo prend en charge le format DPOF (Digital Print Order Format), vous pouvez spécifier quelles photos imprimer, le nombre d'exemplaires souhaité et les paramètres d'impression alors que la carte mémoire est encore dans l'appareil. L'imprimante reconnaît ces paramètres lorsque vous insérez la carte mémoire ou connectez l'appareil photo.

Remarque : si vous spécifiez un format de photo alors que la carte mémoire se trouve toujours dans l'appareil photo, vérifiez que le format du papier chargé dans l'imprimante n'est pas plus petit que celui spécifié dans la sélection DPOF.

- 1 Chargez du papier photo.
- 2 Sur le panneau de commandes de l'imprimante, appuyez sur .
- 3 Insérer une carte mémoire.
Le message **Carte mémoire détectée** apparaît sur l'affichage.
- 4 Appuyez sur la touche haut ou bas pour afficher l'option **Imprimer les photos**, puis sur **OK**.
- 5 Appuyez sur la touche haut ou bas pour afficher l'option **Imprimer les sélections de l'appareil photo (DPOF)**, puis sur  pour imprimer les photos.

Remarque : cette option ne s'affiche que si un fichier DPOF est détecté sur la carte mémoire.

Remarque : pour obtenir de meilleurs résultats, laissez les photos sécher au moins 24 heures avant de les empiler, de les afficher ou de les stocker.

Impression à partir d'un périphérique compatible Bluetooth

- Cette imprimante est compatible avec la spécification Bluetooth 2.0. Elle prend en charge les profils suivants : Object Push Profile (OPP) et Serial Port Profile (SPP). Consultez le fabricant de votre appareil compatible Bluetooth (téléphone portable ou assistant personnel) afin de déterminer sa compatibilité et son interopérabilité avec les autres équipements. Il est conseillé d'utiliser la dernière version logicielle de votre périphérique compatible Bluetooth.
- Pour imprimer des documents Microsoft à partir de votre assistant personnel Windows Mobile ou Pocket PC, vous devez disposer de logiciels et pilotes tiers supplémentaires. Pour plus d'informations sur les logiciels nécessaires, consultez la documentation de votre assistant personnel.

Configuration d'une connexion entre l'imprimante et un périphérique compatible Bluetooth

Remarque : l'imprimante ne prend pas en charge l'impression de fichiers à partir de l'ordinateur à l'aide d'une connexion Bluetooth.

Si vous lancez une tâche d'impression à partir de votre périphérique Bluetooth pour la première fois, vous devez configurer une connexion entre ce périphérique Bluetooth et votre imprimante. Vous devrez à nouveau la configurer si :

- Vous restaurez les paramètres par défaut de l'imprimante.
- Vous modifiez le niveau de sécurité ou le code d'accès Bluetooth.
- Le périphérique Bluetooth que vous utilisez requiert que les utilisateurs configurent une connexion Bluetooth pour chaque tâche d'impression. Pour plus d'informations, consultez la documentation de votre périphérique Bluetooth.
- Le nom du périphérique Bluetooth utilisé est automatiquement supprimé de la liste des périphériques Bluetooth.

Lorsque le niveau de sécurité Bluetooth est défini sur Élevé, l'imprimante enregistre une liste de 8 périphériques Bluetooth maximum ayant déjà établi une connexion avec l'imprimante. Lorsqu'elle détecte plus de huit périphériques, celui qui n'a pas été utilisé depuis plus longtemps est supprimé de la liste. Vous devez recommencer la configuration du périphérique supprimé pour qu'il puisse renvoyer une tâche d'impression à l'imprimante.

Remarque : vous devez configurer une connexion pour chaque périphérique Bluetooth que vous utilisez pour envoyer une tâche d'impression à l'imprimante.

Pour configurer une connexion entre l'imprimante et un périphérique Bluetooth :

- 1 Insérez un adaptateur Bluetooth USB dans le port USB situé à l'avant de l'imprimante.

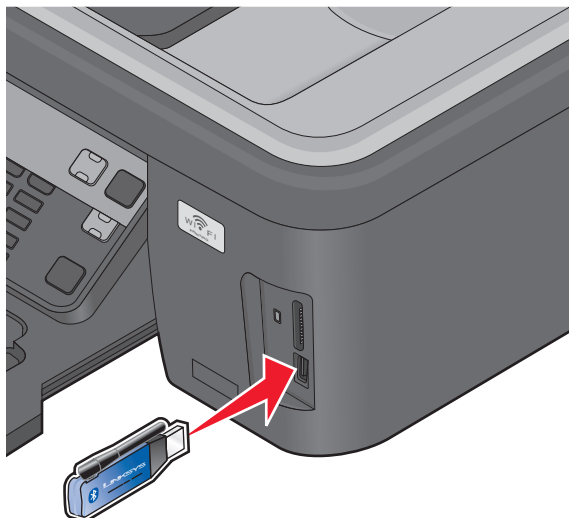

Le message **Clé de logiciel Bluetooth connectée** s'affiche sur l'écran.

Remarque : l'adaptateur Bluetooth n'est pas fourni avec l'imprimante.

- 2 Dans le panneau de commandes de l'imprimante, appuyez sur .
- 3 Utilisez la touche haut ou bas pour afficher l'option **Configuration de Bluetooth**, puis appuyez sur **OK**.
- 4 Utilisez la touche haut ou bas pour afficher l'option **Reconnaissance**, puis appuyez sur **OK**.
- 5 Vérifiez que la reconnaissance est activée. Si nécessaire, utilisez la touche haut ou bas pour afficher l'option **Activé**, puis appuyez sur **OK**.

L'imprimante est maintenant prête à accepter une connexion à partir d'un périphérique Bluetooth.

- 6 Configurez le périphérique Bluetooth en vue d'établir une connexion avec l'imprimante. Pour plus d'informations, consultez la documentation de votre périphérique Bluetooth.

Remarque : si le niveau de sécurité Bluetooth est défini sur Elevé, vous devez entrer un code d'accès.

Définition du niveau de sécurité Bluetooth

- 1 Insérez un adaptateur USB Bluetooth dans le port USB.

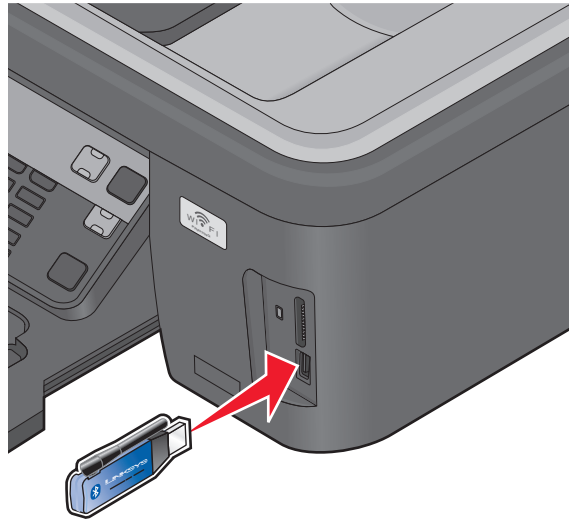

Le message **Clé de logiciel Bluetooth connectée** s'affiche sur l'écran.

Remarque : l'adaptateur Bluetooth n'est pas fourni avec l'imprimante.

- 2 Dans le panneau de commandes de l'imprimante, appuyez sur .
- 3 Utilisez la touche haut ou bas pour afficher l'option **Configuration de Bluetooth**, puis appuyez sur **OK**.
- 4 Utilisez la touche haut ou bas pour afficher l'option **Niveau de sécurité**, puis appuyez sur **OK**.
- 5 Utilisez la touche haut ou bas pour sélectionner le niveau de sécurité, puis appuyez sur **OK**.
 - Sélectionnez **Faible** pour permettre aux périphériques Bluetooth de se connecter à l'imprimante et aux utilisateurs d'envoyer des tâches d'impression sans avoir à entrer un code d'accès.
 - Sélectionnez **Elevé** pour demander aux utilisateurs un code d'accès numérique à quatre chiffres pour le périphérique Bluetooth, afin qu'ils puissent se connecter et envoyer des tâches à l'imprimante.
- 6 Le menu Code d'accès Bluetooth s'affiche sur l'écran du panneau de commandes si vous avez défini le niveau de sécurité sur Elevé. Utilisez le pavé numérique pour composer votre code d'accès à quatre chiffres, puis appuyez sur **OK**.

Impression à partir d'un périphérique compatible Bluetooth

Remarque : l'imprimante ne prend pas en charge l'impression de fichiers à partir de l'ordinateur à l'aide d'une connexion Bluetooth.

1 Insérez un adaptateur USB Bluetooth dans le port USB.

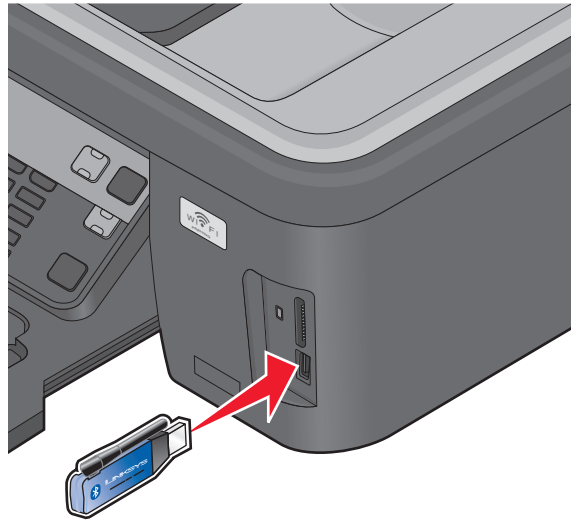

Le message **Clé de logiciel Bluetooth connectée** apparaît sur l'affichage.

Attention — Dommages potentiels : ne touchez pas les câbles, les adaptateurs réseau, les prises, le lecteur flash ou les zones de l'imprimante indiquées lorsque des opérations d'impression, de lecture ou d'écriture sont en cours à partir d'un périphérique Bluetooth car vous risquez de perdre des données.

Remarques :

- L'imprimante n'est pas fournie avec un adaptateur Bluetooth.
 - Votre imprimante passe automatiquement en mode Bluetooth lorsque vous insérez un adaptateur USB Bluetooth.
- 2** Veillez à ce que l'imprimante soit configurée pour recevoir des connexions Bluetooth. Pour plus d'informations, reportez-vous à la section « Configuration d'une connexion entre l'imprimante et un périphérique compatible Bluetooth », page 50.
- 3** Configurez le périphérique Bluetooth pour qu'il utilise l'imprimante. Pour plus d'informations, reportez-vous à la documentation de votre périphérique Bluetooth.
- 4** Pour lancer l'impression, reportez-vous à la documentation de votre périphérique Bluetooth.

Remarque : si le niveau de sécurité Bluetooth est défini sur Elevé, vous devez entrer un code d'accès.

Impression des deux côtés du papier (recto verso)

Impression automatique sur les deux faces du papier (recto verso)

L'unité d'impression recto verso, disponible uniquement sur certains modèles d'imprimante, prend en charge le papier de format A4 et Lettre. Si vous avez acheté un modèle sans unité d'impression recto verso, ou si vous voulez imprimer en recto verso avec d'autres formats de papier, reportez-vous aux instructions relatives à l'impression recto verso manuelle.

Pour les utilisateurs de Windows

- 1 Un document étant ouvert, cliquez sur **Fichier → Imprimer**.
- 2 Cliquez sur **Propriétés, Préférences, Options** ou **Configuration**.
- 3 Cliquez sur l'onglet **Avancé**.
- 4 Dans la section Impression recto verso, sélectionnez **Activer** dans le menu déroulant.

Remarque : pour utiliser les paramètres définis dans l'imprimante, sélectionnez **Utiliser les paramètres de l'imprimante**.

- 5 Sélectionnez l'option **Reliure latérale** ou **Reliure supérieure**. L'option Reliure latérale est la plus souvent utilisée.
- 6 Sélectionnez un paramètre pour le temps de séchage. Dans des conditions d'humidité élevée, sélectionnez **Prolongé**.
- 7 Cliquez sur **OK** pour refermer les boîtes de dialogue du logiciel de l'imprimante.
- 8 Cliquez sur **OK** ou **Imprimer**.

Remarque : pour revenir à une impression recto, cliquez sur l'onglet Avancé. Dans la section Impression recto-verso, sélectionnez **Désactiver** dans le menu déroulant.

Pour les utilisateurs de Macintosh

- 1 Après avoir ouvert le document, sélectionnez **Fichier > Imprimer**.
- 2 Dans le menu local Imprimante, choisissez l'imprimante.
- 3 Dans le menu local des options d'impression, sélectionnez **Mise en page**.
- 4 Dans le menu Recto verso, sélectionnez **Reliure bord long** ou **Reliure bord court**.
 - Pour la reliure bord long, les pages sont reliées par leur bord long (bord gauche pour l'orientation portrait, bord supérieur pour l'orientation paysage).

Remarque : la reliure bord long n'est pas disponible dans Mac OS X v10.3.

Portrait

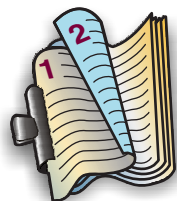

Paysage



- Pour la reliure bord court, les pages sont reliées par leur bord court (bord supérieur pour l'orientation portrait, bord gauche pour l'orientation paysage).

Portrait



Paysage



- 5 Dans le menu local des options d'impression, choisissez **Paramètres d'impression** ou **Options avancées**, selon votre système d'exploitation.
- 6 Si nécessaire, cliquez sur la flèche.
- 7 Sélectionnez le temps de séchage. Dans des conditions d'humidité élevée, sélectionnez **Prolongé**.
- 8 Cliquez sur **Imprimer**.

Impression manuelle sur les deux faces du papier (recto verso)

Pour les utilisateurs de Windows

- 1 Dans un document ouvert, cliquez sur **Fichier → Imprimer**.
- 2 Cliquez sur **Propriétés, Options, Configuration** ou **Préférences**.
- 3 Cliquez sur l'onglet **Avancé**.
- 4 Dans la section Impression recto verso, sélectionnez **Manuelle**.
Remarque : la case Afficher les consignes pour l'insertion du papier est cochée automatiquement.
- 5 Cliquez sur **OK**. L'imprimante imprime les pages impaires et la feuille d'instructions.
- 6 Tournez et rechargez le papier en suivant les consignes de la feuille d'instruction pour terminer la tâche d'impression.

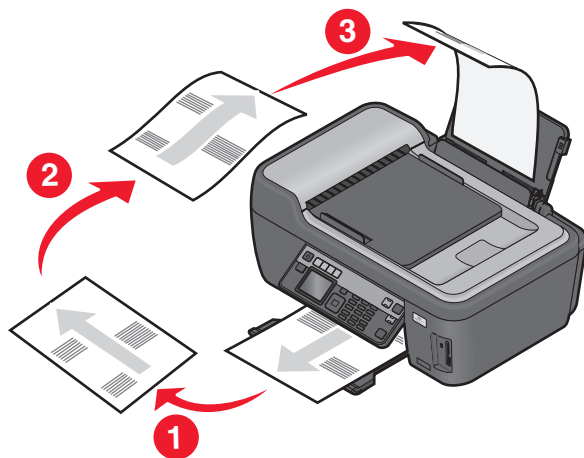

Remarque : pour revenir à une impression recto, cliquez sur l'onglet Avancé. Dans la section Impression recto-verso, sélectionnez **Désactiver** dans le menu déroulant.

Pour les utilisateurs de Macintosh

- 1 Après avoir ouvert le document, sélectionnez **Fichier > Imprimer**.
- 2 Dans le menu local des options d'impression, choisissez **Gestion du papier**.
- 3 Dans le menu local "Pages à imprimer", choisissez d'imprimer les pages impaires.
- 4 Après avoir imprimé le premier groupe de pages, retournez et rechargez le papier.

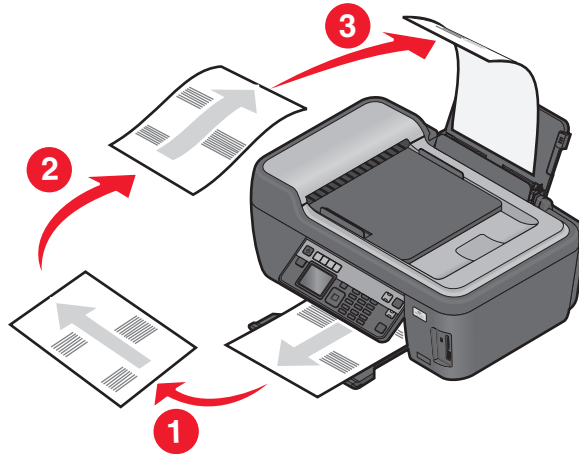

- 5 Répétez les étapes 1 et 2.
- 6 Dans le menu local "Pages à imprimer", choisissez d'imprimer les pages paires.
- 7 Cliquez sur **Imprimer**.

Gestion de tâches d'impression

Définir l'imprimante en tant qu'imprimante par défaut

Votre imprimante doit être sélectionnée automatiquement dans la boîte de dialogue d'impression lorsque vous envoyez une tâche d'impression. Si vous devez sélectionner manuellement votre imprimante, cela veut dire qu'elle n'est pas l'imprimante par défaut.

Pour définir l'imprimante par défaut :

Pour les utilisateurs de Windows

- 1 Cliquez sur  ou sur **Démarrer**, puis sur **Exécuter**.
- 2 Dans la zone Lancer la recherche ou Exécuter, tapez `control printers`.
- 3 Appuyez sur **Entrée** ou cliquez sur **OK**.
Le dossier Imprimantes s'ouvre.
- 4 Cliquez avec le bouton droit sur l'imprimante, puis sélectionnez **Définir comme imprimante par défaut**.

Pour les utilisateurs de Macintosh

- 1 Dans le menu Pomme, cliquez sur **Préférences Système**.
- 2 Cliquez sur **Imprimer & Télécopie**.
- 3 Sélectionnez l'imprimante dans le menu locale Imprimante par défaut ou sélectionnez-la et cliquez sur **Désigner par défaut** en fonction de votre système d'exploitation.

Changement de mode d'impression

Pour économiser de l'encre, vous pouvez remplacer le mode d'impression par défaut de toutes les tâches d'impression par Rapide. Ce paramètre consomme moins d'encre et est idéal pour l'impression de documents texte uniquement. Si vous devez changer de mode pour imprimer des photos ou des documents de haute qualité, vous pouvez sélectionner un mode différent dans la boîte de dialogue d'impression avant l'envoi de la tâche d'impression.

Pour modifier le mode d'impression par défaut :

Pour les utilisateurs de Windows

- 1 Cliquez sur  ou sur **Démarrer**, puis sur **Exécuter**.
- 2 Dans la zone Lancer la recherche ou Exécuter, tapez `control printers`.
- 3 Appuyez sur **Entrée** ou cliquez sur **OK**.
Le dossier Imprimantes s'ouvre.
- 4 Cliquez avec le bouton droit de la souris sur l'imprimante, puis sélectionnez **Préférences d'impression**.
- 5 Sélectionnez **Rapide** comme mode d'impression.

Pour les utilisateurs de Macintosh

- 1 Après avoir ouvert le document, sélectionnez **Fichier > Imprimer**.
- 2 Dans le menu local Imprimante, choisissez l'imprimante.
- 3 Dans le menu local des options d'impression, choisissez **Paramètres d'impression** ou **Qualité & support**, selon votre système d'exploitation.
- 4 Dans le menu local Qualité d'impression, choisissez **Rapide** comme mode d'impression.
- 5 Dans le menu local Préréglages, choisissez **Enregistrer sous**, puis entrez un nom pour la configuration de vos paramètres.
Vous devez choisir ce nom de configuration dans le menu local Préréglages pour chaque tâche d'impression.

Changement du mode d'impression pour une seule tâche d'impression

Pour les utilisateurs Windows

- 1 Dans un document ouvert, cliquez sur **Fichier → Imprimer**.
- 2 Cliquez sur **Propriétés, Préférences, Options** ou **Configuration**.
- 3 Sélectionnez **Automatique, Rapide, Normale** ou **Excellente**.

Remarque : le mode Brouillon Rapide consomme moins d'encre et est idéal pour l'impression de documents texte.

Pour les utilisateurs de Macintosh

- 1 Après avoir ouvert le document, sélectionnez **Fichier > Imprimer**.
- 2 Dans le menu local Imprimante, choisissez l'imprimante.
- 3 Dans le menu local des options d'impression, choisissez **Paramètres d'impression** ou **Qualité & support**, selon votre système d'exploitation.
- 4 Dans le menu local Qualité d'impression, choisissez **Automatique, Rapide, Normale** ou **Meilleure**.

Remarque : le mode Rapide consomme moins d'encre et est idéal pour l'impression de documents texte.

Suspension des tâches d'impression

Pour les utilisateurs de Windows

- 1 Cliquez sur  ou sur **Démarrer**, puis sur **Exécuter**.
- 2 Dans la zone Lancer la recherche ou Exécuter, tapez **control printers**.
- 3 Appuyez sur **Entrée** ou cliquez sur **OK**.
Le dossier Imprimantes s'ouvre.
- 4 Cliquez avec le bouton droit sur l'imprimante, puis sélectionnez **Ouvrir**.
- 5 Suspendez la tâche d'impression.

Pour les utilisateurs de Macintosh

- 1 Cliquez sur l'icône de l'imprimante sur le dock.
La boîte de dialogue de la file d'attente d'impression s'affiche.
- 2 Suspendez la tâche d'impression :
 - Si vous souhaitez suspendre une tâche d'impression spécifique, sélectionnez le nom du document, puis cliquez sur **Suspendre**.
 - Si vous souhaitez suspendre toutes les tâches d'impression de la file d'attente, cliquez sur **Mise en pause de l'imprimante** ou **Arrêter les tâches**, en fonction du système d'exploitation.

Reprise de tâches d'impression

Pour les utilisateurs Windows

- 1 Cliquez sur  ou sur **Démarrer**, puis sur **Exécuter**.
- 2 Dans la zone Lancer la recherche ou Exécuter, tapez **control printers**.
- 3 Appuyez sur **Entrée** ou cliquez sur **OK**.
Le dossier Imprimantes s'ouvre.
- 4 Cliquez avec le bouton droit sur l'imprimante, puis sélectionnez **Ouvrir**.

5 Reprenez la tâche d'impression :

- Si vous souhaitez relancer une tâche d'impression spécifique, cliquez avec le bouton droit sur le nom du document, puis cliquez sur **Reprendre** ou sur **Redémarrer**.
- Si vous souhaitez reprendre toutes les tâches d'impression dans la file d'attente, cliquez sur **Imprimante**, puis décochez l'option Suspendre l'impression.

Pour les utilisateurs de Macintosh

1 Dans le menu Pomme, cliquez sur **Préférences Système**.

2 Cliquez sur **Imprimer & Télécopie**.

3 Dans la liste des imprimantes ou le menu local, choisissez l'imprimante.

4 Cliquez sur **Relancer la file d'attente** ou sur **Configurer les imprimantes**, selon votre système d'exploitation. La boîte de dialogue de la file d'attente d'impression s'affiche.

5 Reprenez la tâche d'impression :

- Si vous souhaitez relancer une tâche d'impression spécifique, choisissez le nom du document, puis cliquez sur **Reprendre**.
- Si vous souhaitez reprendre toutes les tâches d'impression en file d'attente, cliquez sur **Relancer imprimante** ou sur **Lancer les tâches**.

Annulation de tâches d'impression

Pour annuler une tâche d'impression dans le panneau de commandes de l'imprimante, appuyez sur **X**. Pour annuler une tâche d'impression à partir de l'ordinateur, procédez comme suit :

Pour les utilisateurs de Windows

1 Cliquez sur  ou sur **Démarrer**, puis sur **Exécuter**.

2 Dans la zone Lancer la recherche ou Exécuter, tapez **control printers**.

3 Appuyez sur **Entrée** ou cliquez sur **OK**.

Le dossier Imprimantes s'ouvre.

4 Cliquez avec le bouton droit de la souris sur l'imprimante, puis sélectionnez **Ouvrir**.

5 Annulez la tâche d'impression :

- Si vous souhaitez annuler une impression spécifique, cliquez avec le bouton droit sur le nom du document, puis sélectionnez **Annuler**.
- Si vous souhaitez annuler toutes les tâches d'impression en file d'attente, cliquez sur **Imprimante → Annuler tous les documents**.

Pour les utilisateurs de Macintosh

1 Cliquez sur l'icône de l'imprimante présente sur le dock.

2 Dans la boîte de dialogue de la file d'attente d'impression, sélectionnez la tâche que vous souhaitez annuler, puis cliquez sur **Supprimer**.

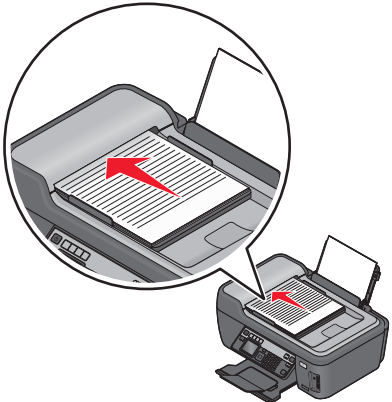
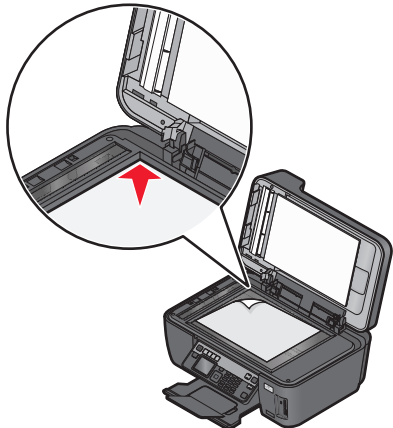

Copie

CAD	Vitre du scanner
 <p>Utilisez le CAD pour des documents de plusieurs pages.</p> <p>Remarque : le CAD n'est disponible que sur certains modèles. Si vous avez acheté une imprimante sans CAD, chargez les photos ou documents originaux sur la vitre du scanner.</p>	 <p>Utilisez la vitre du scanner pour les pages uniques, les petits éléments (tels que des cartes postales ou des photos), les transparents, le papier photo ou les supports fins (tels que des coupures de magazines).</p>



Conseils pour la copie

- Lorsque vous utilisez le CAD, ajustez le guide papier contre le bord du papier.
- Lorsque vous utilisez la vitre du scanner, refermez le volet du scanner pour éviter que les bords de l'image numérisée ne soient foncés.
- *Ne chargez pas* de cartes postales, de photos, de petits éléments, de transparents, de papier photo ou de supports trop fins (tels que des coupures de magazines) dans le dispositif d'alimentation automatique. Placez ces éléments sur la vitre du scanner.

Réalisation de copies



- 1 Chargez du papier.
- 2 Chargez un document original face vers le haut dans le chargeur automatique de documents ou face vers le bas sur la vitre du scanner.
- 3 Sur le panneau de commandes de l'imprimante, appuyez sur .
- 4 Appuyez sur la touche gauche ou droite pour sélectionner le nombre de copies, puis appuyez sur la touche **Couleur/Noir** pour effectuer une copie en couleur ou en noir et blanc.
Lorsque vous sélectionnez l'impression en couleur ou en noir et blanc, le voyant en regard de l'option choisie s'allume.
- 5 Appuyez sur .

Copie de photos

- 1 Chargez du papier photo.
- 2 Placez une photo face vers le bas sur la vitre du scanner.
- 3 Dans le panneau de commandes de l'imprimante, appuyez sur .
- 4 Appuyez sur la touche haut ou bas pour rechercher l'option **Nouvelle impression des photos**.
- 5 Appuyez sur la touche gauche ou droite pour sélectionner le format de photo souhaité.
- 6 Appuyez sur .

Remarque : pour obtenir un résultat optimal, laissez les imprimés sécher au moins 24 heures avant de les empiler, de les afficher ou de les ranger.

Copie d'un document recto verso

- 1 Chargez du papier.
- 2 Chargez un document original face vers le haut dans le chargeur automatique de documents ou face vers le bas sur la vitre du scanner.
- 3 Dans le panneau de commandes de l'imprimante, appuyez sur .
- 4 Appuyez sur la touche haut ou bas pour rechercher l'option **Copies recto verso**.
- 5 Appuyez sur la touche gauche ou droite pour faire défiler jusqu'à ce que **2 sur 1** ou **2 sur 2**.
 - Sélectionnez 2 sur 1 pour réaliser des copies recto uniquement du document recto verso.
 - Sélectionnez 2 sur 2 pour réaliser des copies recto verso (comme le document original).
- 6 Appuyez sur .
- 7 Suivez les instructions qui s'affichent à l'écran.

Agrandissement ou réduction des images

- 1 Chargez du papier.
- 2 Placez un document original face vers le bas sur la vitre du scanner.
- 3 Dans le panneau de commandes de l'imprimante, appuyez sur .
- 4 Appuyez sur la touche haut ou bas pour rechercher l'option **Redimensionner**.
- 5 Appuyez sur la touche gauche ou droite pour sélectionner le paramètre souhaité.



Remarques :

- Si vous sélectionnez Pourcentage personnalisé, appuyez sur **OK**, puis sur la touche gauche ou droite pour sélectionner la valeur souhaitée pour le pourcentage personnalisé. Appuyez sur **OK** pour enregistrer le paramètre.
- Si vous sélectionnez Sans bordures, l'imprimante réduit ou agrandit le document ou la photo pour imprimer une copie sans bordures sur le format de papier sélectionné. Pour obtenir un résultat optimal avec cette option de redimensionnement, utilisez du papier photo et définissez le type de papier sur Photo, ou laissez l'imprimante détecter automatiquement le type de papier.



6 Appuyez sur .

Remarque : une fois la copie terminée, appuyez sur **X** pour rétablir les paramètres par défaut. L'option de redimensionnement passe également à 100 % après 2 minutes d'inactivité de l'imprimante.

Réglage de la qualité des copies

- 1 Chargez du papier.
- 2 Chargez un document original face vers le haut dans le chargeur automatique de documents ou face vers le bas sur la vitre du scanner.
- 3 Dans le panneau de commandes de l'imprimante, appuyez sur .
- 4 Appuyez sur la touche haut ou bas pour rechercher l'option **Qualité**.
- 5 Appuyez sur la touche gauche ou droite pour définir la qualité de la copie sur Automatique, Brouillon, Normale ou Photo.
- 6 Appuyez sur .

Eclaircissement ou assombrissement d'une copie

- 1 Chargez du papier.
- 2 Chargez un document original face vers le haut dans le chargeur automatique de documents ou face vers le bas sur la vitre du scanner.
- 3 Dans le panneau de commandes de l'imprimante, appuyez sur .
- 4 Appuyez sur la touche haut ou bas pour rechercher l'option **Plus clair/Plus foncé**.
- 5 Appuyez sur la touche gauche ou droite pour régler le curseur.
Remarque : lorsque vous appuyez sur la touche gauche, la copie devient plus claire. Lorsque vous appuyez sur la touche droite, elle devient plus sombre.
- 6 Appuyez sur .

Assemblage de copies à l'aide du panneau de commandes de l'imprimante



Lorsque vous imprimez un document en plusieurs exemplaires, vous pouvez choisir d'imprimer chaque exemplaire en suivant l'ordre des pages (triées) ou d'imprimer les copies par groupes de pages (non triées).

Triées





Non triées



- 1 Chargez du papier.
- 2 Chargez un document original face vers le haut dans le chargeur automatique de documents ou face vers le bas sur la vitre du scanner.
- 3 Sur le panneau de commandes de l'imprimante, appuyez sur .
- 4 Appuyez sur la touche gauche ou droite pour sélectionner le nombre de copies, puis sur .
- 5 Appuyez sur la touche haut ou bas pour rechercher l'option **Assembler**.
- 6 Appuyez sur la touche gauche ou droite pour rechercher l'option **Activé**.
- 7 Appuyez sur .

Répétition d'une image sur une page

Vous pouvez imprimer la même image d'une page plusieurs fois sur une feuille de papier. Cette fonction s'avère utile pour créer, entre autres, des éléments tels que des étiquettes, des décalcomanies et des prospectus.

- 1 Chargez du papier.
- 2 Chargez un document original face vers le haut dans le dispositif d'alimentation automatique ou face vers le bas sur la vitre du scanner.
- 3 Sur le panneau de commandes de l'imprimante, appuyez sur .
- 4 Utilisez la touche haut ou bas pour afficher l'option **Copies par feuille**.
- 5 Utilisez la touche gauche ou droite pour choisir le nombre de répétitions d'une image sur une page : 1 fois, 4 fois, 9 fois ou 16 fois.
- 6 Appuyez sur .

Copie de plusieurs pages sur une feuille

Le paramètre Pages par feuille permet de copier plusieurs pages sur une seule feuille en imprimant des images plus petites de chaque page. Par exemple, vous pouvez condenser un document de 20 pages en 5 pages si vous utilisez le paramètre Pages par feuille pour imprimer des images de 4 pages par feuille.

- 1 Chargez du papier.
- 2 Chargez un document original face vers le haut dans le chargeur automatique de documents ou face vers le bas sur la vitre du scanner.
- 3 Sur le panneau de commandes de l'imprimante, appuyez sur .
- 4 Appuyez sur la touche haut ou bas jusqu'à l'option **Pages par feuille**.
- 5 Appuyez sur la touche gauche ou droite pour sélectionner le nombre de pages à copier sur une feuille de papier. Vous pouvez choisir de copier les images d'1, de 2 ou de 4 pages sur une feuille.

Remarque : si vous copiez quatre pages au format paysage, commencez par numériser les pages 3 et 4, puis les pages 1 et 2.



- 6 Appuyez sur .

Copie recto verso



Copie recto verso automatique

L'unité d'impression recto verso, disponible uniquement sur certains modèles d'imprimante, prend en charge le papier de format A4 et Lettre. Si vous avez acheté un modèle sans unité d'impression recto verso, ou si vous voulez imprimer en recto verso avec d'autres formats de papier, reportez-vous aux instructions relatives à la copie recto verso manuelle.

Remarque : il n'est pas possible de réaliser des copies recto verso sur des enveloppes, des fiches bristol ou du papier photo.

- 1 Chargez du papier.
- 2 Chargez un document original face vers le haut dans le chargeur automatique de documents ou face vers le bas sur la vitre du scanner.
- 3 Dans le panneau de commandes de l'imprimante, appuyez sur .
- 4 Appuyez sur la touche haut ou bas pour rechercher l'option **Copies recto verso**.
- 5 Choisissez l'option recto verso correspondant à votre document original :
 - Si vous copiez un document recto uniquement, appuyez sur la touche gauche ou droite pour rechercher l'option **1 sur 2**.
 - Si vous copiez un document recto verso, appuyez sur la touche gauche ou droite pour rechercher l'option **2 sur 2**.
- 6 Appuyez sur  pour enregistrer la première page du document dans la mémoire de l'imprimante.
- 7 Suivez les instructions qui s'affichent à l'écran.

Copie recto verso manuelle

- 1 Chargez du papier.
- 2 Chargez un document original face vers le haut dans le chargeur automatique de documents ou face vers le bas sur la vitre du scanner.
- 3 Sur le panneau de commandes de l'imprimante, appuyez sur .
- 4 Appuyez sur la touche gauche ou droite pour sélectionner le nombre de copies, puis sur la touche **Couleur/Noir** pour effectuer une copie en couleur ou en noir et blanc.
Lorsque vous sélectionnez l'impression en couleur ou en noir et blanc, le voyant en regard de l'option choisie s'allume.
- 5 Appuyez sur  pour imprimer sur un côté du papier.
- 6 Chargez la page suivante du document :
 - Si vous copiez un document recto uniquement, chargez la page suivante du document original, face vers le haut sur le CAD, ou face vers le bas sur la vitre du scanner.
 - Si vous copiez un document recto verso, retournez le document original, puis rechargez-le face vers le haut sur le CAD, ou face vers le bas sur la vitre du scanner.
- 7 Retirez le papier du bac de sortie, puis rechargez-le pour imprimer l'autre face du document.

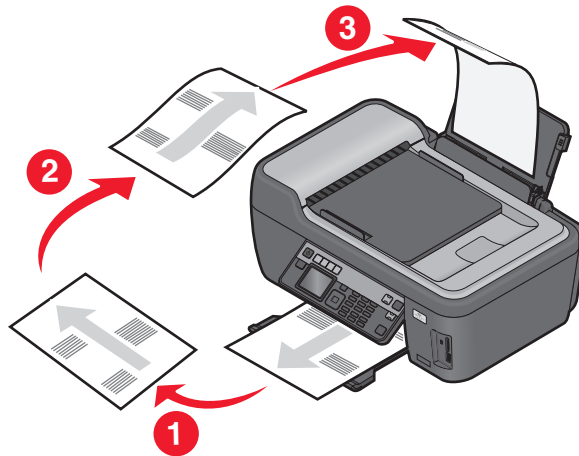

- 8 Appuyez sur .

Annulation de tâches de copie

Pour annuler une tâche de copie, appuyez sur .

La numérisation s'arrête et l'imprimante affiche le menu précédent.

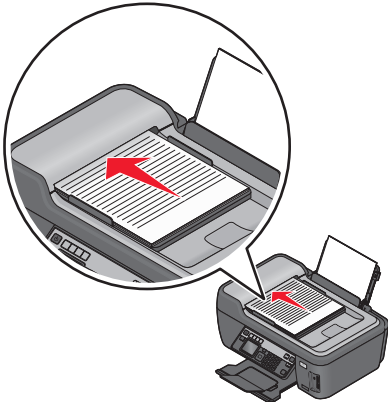
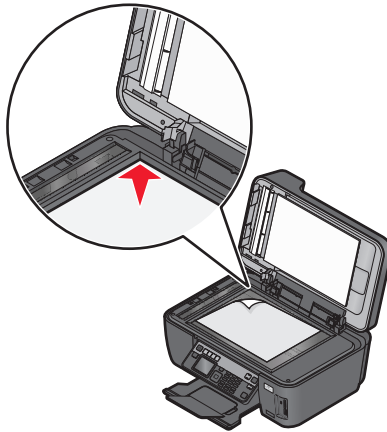

Numérisation

CAD	Vitre du scanner
 <p>Utilisez le CAD pour des documents de plusieurs pages.</p> <p>Remarque : le CAD n'est disponible que sur certains modèles. Si vous avez acheté une imprimante sans CAD, chargez les photos ou documents originaux sur la vitre du scanner.</p>	 <p>Utilisez la vitre du scanner pour les pages uniques, les petits éléments (tels que des cartes postales ou des photos), les transparents, le papier photo ou les supports fins (tels que des coupures de magazines).</p>

Conseils de numérisation

- Lorsque vous utilisez le CAD, ajustez le guide papier contre la largeur du document original.
- Lorsque vous utilisez la vitre du scanner, refermez le couvercle du scanner pour éviter que les bords de l'image numérisée ne soient foncés.
- *Ne placez pas* de cartes postales, de photos, de petits éléments, de transparents, de papier photo ou de supports trop fins (tels que des coupures de magazines) dans le chargeur automatique de documents. Placez ces éléments sur la vitre du scanner.
- Sélectionnez le fichier PDF si vous souhaitez numériser plusieurs pages et les enregistrer dans un seul fichier.

Numérisation vers un ordinateur local ou réseau

- 1 Chargez un document original face vers le haut dans le chargeur automatique de documents ou face vers le bas sur la vitre du scanner.
- 2 Dans le panneau de commandes de l'imprimante, appuyez sur .
- 3 Appuyez sur la touche gauche ou droite pour afficher l'option **USB** ou le nom de l'ordinateur réseau, puis sur .

L'ordinateur local ou réseau est la destination qui recevra la numérisation. Patientez jusqu'à ce que l'imprimante ait fini de télécharger la liste des applications de numérisation disponibles sur l'ordinateur sélectionné.

Remarques :

- Si l'imprimante est connectée uniquement à un ordinateur local, elle télécharge automatiquement une liste d'applications de numérisation.
- Vous pouvez être invité à entrer un code PIN si l'ordinateur l'exige. Entrez le code PIN à l'aide du pavé numérique.
- Pour attribuer un nom et un code confidentiel à l'ordinateur, consultez l'aide du logiciel de l'imprimante associé à votre système d'exploitation.

4 Appuyez sur la touche gauche ou droite pour sélectionner une application, puis sur **OK**.

5 Appuyez sur les touches fléchées pour sélectionner la qualité de la résolution et le format de l'image d'origine. Appuyez sur **OK** chaque fois que vous effectuez une sélection.

6 Appuyez sur  pour lancer la numérisation.

La numérisation prend fin lorsque l'application sélectionnée dans l'étape 4 s'ouvre sur l'ordinateur de destination et que la numérisation s'affiche dans l'application sous la forme d'un nouveau fichier.

Numérisation vers un lecteur flash ou une carte mémoire

Avant de commencer, vérifiez que votre lecteur flash ou carte mémoire n'est pas protégé en écriture.

1 Chargez un document original face vers le haut dans le chargeur automatique de documents ou face vers le bas sur la vitre du scanner.

2 Sur le panneau de commandes de l'imprimante, appuyez sur .

3 Appuyez sur la touche haut ou bas pour rechercher l'option **Périphérique de stockage**.

4 Insérez le lecteur flash ou la carte mémoire, puis appuyez sur **OK**.

5 Appuyez sur les touches fléchées pour sélectionner la qualité de la résolution, le type de fichier de sortie que vous souhaitez créer et le format de l'image d'origine. Appuyez sur **OK** à chaque sélection.

Remarque : sélectionnez le fichier PDF si vous souhaitez numériser plusieurs pages et les enregistrer dans un seul fichier.

6 Appuyez sur  pour lancer la numérisation.

La numérisation est complète lorsqu'un message apparaît sur le panneau de commandes de l'imprimante indiquant que le fichier que vous avez numérisé a été enregistré.

Numérisation de photos dans une application de modification

A l'aide du panneau de commandes de l'imprimante

1 Chargez la ou les photos face vers le bas sur la vitre du scanner.

2 Dans le panneau de commandes de l'imprimante, appuyez sur .

3 Appuyez sur la touche gauche ou droite pour afficher l'option **USB** ou le nom de l'ordinateur réseau qui recevra la numérisation, puis sur **OK**.

L'ordinateur local ou réseau est la destination qui recevra la numérisation. Patientez jusqu'à ce que l'imprimante ait fini de télécharger la liste des applications de numérisation disponibles sur l'ordinateur sélectionné.

Remarques :

- Si l'imprimante est connectée uniquement à un ordinateur local, elle télécharge automatiquement une liste d'applications de numérisation.
- Vous pouvez être invité à entrer un code PIN si l'ordinateur l'exige. Entrez le code PIN à l'aide du pavé numérique.
- Pour attribuer un nom et un code confidentiel à l'ordinateur, consultez l'aide du logiciel de l'imprimante associé à votre système d'exploitation.

4 Appuyez sur la touche gauche ou droite pour sélectionner une application de retouche de photos, puis sur **OK**.

5 Appuyez sur les touches fléchées pour sélectionner la qualité de résolution, le type de sortie à créer et le format de l'image d'origine. Appuyez sur **OK** chaque fois que vous effectuez une sélection.

6 Appuyez sur  pour lancer la numérisation.

La numérisation prend fin lorsque l'application de retouche de photos sélectionnée dans l'étape 4 s'ouvre sur l'ordinateur de destination et que la numérisation s'affiche dans l'application sous la forme d'un nouveau fichier.

Utilisation du logiciel de l'imprimante

Pour les utilisateurs de Windows

- 1** Chargez une ou des photos face vers le bas sur la vitre du scanner.
- 2** Cliquez sur  ou sur **Démarrer**.
- 3** Cliquez sur **Tous les programmes** ou **Programmes**, puis sélectionnez le dossier du programme de l'imprimante dans la liste.
- 4** Sélectionnez **Accueil de l'imprimante**.
- 5** Choisissez votre imprimante dans la liste déroulante des imprimantes.
- 6** Cliquez sur **Photo**.
 - Pour numériser une seule photo ou plusieurs photos en tant qu'image unique, sélectionnez **Photo unique**.
 - Pour numériser simultanément plusieurs photos et les enregistrer en tant qu'images distinctes, sélectionnez **Diviser en photos individuelles**.

Remarque : laissez un espace d'au moins 0,25 pouce entre les photos si vous souhaitez numériser simultanément plusieurs photos et les enregistrer en tant qu'images distinctes.

La numérisation commence et la boîte de dialogue de progression s'affiche.

7 Enregistrez la ou les photos et ouvrez une application de retouche de photos pour la modifier.

Pour les utilisateurs de Macintosh

- 1** Chargez une ou des photos face vers le bas sur la vitre du scanner.
- 2** Dans la fenêtre du Finder, double-cliquez sur le dossier du programme de l'imprimante.

- 3 Double-cliquez sur le Centre d'impression pour ouvrir le Centre Tout en un.
- 4 Dans le menu "Que numérisez-vous ?" de l'écran principal, sélectionnez **Photo**.
- 5 Dans le menu local "Quelle sera l'utilisation du document numérisé ?", sélectionnez **Pour imprimer** ou **Affichage à l'écran/page Web**.
- 6 Dans le menu Envoyer les images numérisées vers, choisissez un dossier ou une application de destination pour votre image numérisée.
- 7 Si plusieurs images doivent être numérisées, sélectionnez **Invite page suivante**.
- 8 Cliquez sur **Aperçu/Modifier**.
La boîte de dialogue Numériser s'affiche.
- 9 Ajustez les paramètres de l'image et de numérisation en fonction de vos besoins.
- 10 Cliquez sur **Numériser**.

Numérisation de documents dans une applications de modification

Une application de reconnaissance optique des caractères (ROC) permet de modifier le texte d'un document original numérisé. Pour ce faire, vous devez disposer d'une application ROC sur un ordinateur local ou réseau et être en mesure de la sélectionner dans la liste des applications lorsque vous configurez la tâche de numérisation.

Lors de la sélection des paramètres de numérisation :

- Choisissez de numériser vers l'ordinateur local ou réseau disposant de l'application ROC.
- Choisissez le paramètre de résolution le plus élevé pour la numérisation.

Pour les utilisateurs de Windows

- 1 Chargez un document original face vers le haut dans le chargeur automatique de documents ou face vers le bas sur la vitre du scanner.
- 2 Cliquez sur  ou sur **Démarrer**.
- 3 Cliquez sur **Tous les programmes** ou **Programmes**, puis sélectionnez le dossier du programme de l'imprimante dans la liste.
- 4 Sélectionnez **Accueil de l'imprimante**.
- 5 Choisissez votre imprimante dans la liste déroulante des imprimantes.
- 6 Cliquez sur **Document**.
La numérisation commence et la boîte de dialogue de progression s'affiche.
- 7 Une fois la numérisation terminée, enregistrez le document dans une application de traitement de texte.
- 8 Ouvrez le document dans l'application sélectionnée pour le modifier.

Pour les utilisateurs de Macintosh

- 1 Chargez un document original face vers le haut dans le chargeur automatique de documents ou face vers le bas sur la vitre du scanner.
- 2 Dans la fenêtre du Finder, double-cliquez sur le dossier du programme de l'imprimante.
- 3 Double-cliquez sur le Centre d'impression pour ouvrir le Centre Tout en un.
- 4 Dans le menu "Que numérisez-vous ?" de l'écran principal, sélectionnez un type de document autre que Photo.
- 5 Dans le menu local "Quelle sera l'utilisation du document numérisé ?", sélectionnez **Pour modifier le texte (ROC)**.
- 6 Dans le menu Envoyer les images numérisées vers, choisissez une application de traitement de texte à utiliser pour modifier le texte.
- 7 Cliquez sur **Numériser**.
- 8 Ouvrez le document numérisé dans l'application de traitement de texte pour le modifier.

Numérisation pour un envoi direct par email à l'aide du logiciel de l'imprimante

Pour les utilisateurs de Windows

- 1 Chargez un document original face vers le haut dans le chargeur automatique de documents ou face vers le bas sur la vitre du scanner.
- 2 Cliquez sur  ou sur **Démarrer**.
- 3 Cliquez sur **Tous les programmes** ou **Programmes**, puis sélectionnez le dossier du programme de l'imprimante dans la liste.
- 4 Sélectionnez **Accueil de l'imprimante**.
- 5 Choisissez votre imprimante dans la liste déroulante des imprimantes.
- 6 Cliquez sur **Email**, puis sélectionnez **Photo**, **Document** ou **PDF**.
Remarque : vous ne pouvez sélectionner Document que si une application ROC est installée sur votre ordinateur. La numérisation commence et la boîte de dialogue de progression s'affiche.
- 7 Une fois la numérisation terminée, un nouvel email est créé avec en pièce jointe le document numérisé.
- 8 Composez votre message.

Remarque : si votre application de messagerie électronique ne s'ouvre pas automatiquement, vous pouvez numériser le document vers l'ordinateur, puis l'envoyer comme pièce jointe par email.

Pour les utilisateurs de Macintosh

- 1 Chargez un document original face vers le haut dans le chargeur automatique de documents ou face vers le bas sur la vitre du scanner.
- 2 Dans la fenêtre du Finder, double-cliquez sur le dossier du programme de l'imprimante.

- 3 Double-cliquez sur le Centre d'impression pour ouvrir le Centre Tout en un.
- 4 Dans le menu "Que numériserez-vous ?" de l'écran principal, sélectionnez un type de document.
- 5 Dans le menu "Quelle sera l'utilisation du document numérisé ?", sélectionnez **Affichage à l'écran/page Web**.
- 6 Dans le menu "Envoyer l'image numérisée vers", sélectionnez une application.
- 7 Cliquez sur **Numériser**.
- 8 Récupérez la photo numérisée dans l'application et envoyez-la en tant que pièce jointe par email.

Numérisation au format PDF

Pour les utilisateurs de Windows

- 1 Chargez un document original face vers le haut dans le chargeur automatique de documents ou face vers le bas sur la vitre du scanner.
- 2 Cliquez sur  ou sur **Démarrer**.
- 3 Cliquez sur **Tous les programmes** ou **Programmes**, puis sélectionnez le dossier du programme de l'imprimante dans la liste.
- 4 Sélectionnez **Accueil de l'imprimante**.
- 5 Choisissez votre imprimante dans la liste déroulante des imprimantes.
- 6 Cliquez sur **PDF**.
La numérisation commence et la boîte de dialogue de progression s'affiche.
- 7 Enregistrez le document au format PDF.

Pour les utilisateurs de Macintosh

- 1 Chargez un document original face vers le haut dans le chargeur automatique de documents ou face vers le bas sur la vitre du scanner.
- 2 Dans la fenêtre du Finder, double-cliquez sur le dossier du programme de l'imprimante.
- 3 Double-cliquez sur le Centre d'impression pour ouvrir le Centre Tout en un.
- 4 Dans le menu "Que numériserez-vous ?" de l'écran principal, sélectionnez un type de document.
- 5 Modifiez les paramètres en fonction de vos besoins.
- 6 Cliquez sur **Numériser**.
- 7 Enregistrez le document au format PDF.

Numérisation - FAQ

Comment améliorer la qualité de la numérisation ?

- Vérifiez que les documents originaux sont en bon état.
- Vérifiez que l'application qui reçoit le document numérisé est appropriée. Par exemple, si vous numérisez une photo pour la modifier, vérifiez que vous choisissez une application de retouche de photos pour recevoir la numérisation. Si vous numérisez un document pour modifier le texte, vérifiez que vous choisissez une application ROC.
- Utilisez une résolution élevée.

Comment numériser en noir et blanc ?

L'option Couleur est le paramètre par défaut pour toutes les numérisations. Pour numériser en noir et blanc, appuyez sur la touche **Couleur/Noir** du panneau de commandes de l'imprimante pour passer du mode couleur au mode noir et blanc.

Pourquoi me demande-t-on un code PIN ?

Les codes PIN constituent une mesure de sécurité destinée à empêcher les informations numérisées d'être envoyées à certains emplacements et d'être consultées ou utilisées par des tiers. Vous pouvez être invité à entrer un code PIN si l'ordinateur en réseau vers lequel vous numérisez l'exige.

Pour savoir comment affecter des codes PIN aux ordinateurs en réseau, reportez-vous à l'Aide du logiciel de l'imprimante correspondant à votre système d'exploitation.

Qu'est-ce qu'une liste d'applications et comment la mettre à jour ?

Lorsque vous numérisez un fichier, vous pouvez choisir l'application à utiliser pour l'ouvrir sur votre ordinateur. L'imprimante télécharge cette liste d'applications sur votre ordinateur lorsque vous effectuez une numérisation pour la première fois. Si l'application souhaitée ne s'affiche pas dans la liste ou si vous installez de nouvelles applications sur votre ordinateur, mettez à jour la liste d'applications de l'imprimante.

Mise à jour de la liste d'applications

- 1 Dans le panneau de commandes de l'imprimante, appuyez sur .
- 2 Appuyez sur les touches fléchées pour afficher **Ordinateur** ou **Réseau**.
- 3 Sélectionnez un ordinateur local ou réseau pour recevoir la numérisation, puis appuyez sur **OK**.
Patientez jusqu'à ce que l'imprimante ait fini de télécharger la liste des applications de numérisation disponibles sur l'ordinateur sélectionné.
- 4 Sélectionnez **ACTUALISER** dans la liste des applications de numérisation.
Cette action met à jour la liste d'applications de l'imprimante.

Annulation de tâches de numérisation

Appuyez sur **X** sur le panneau de commandes de l'imprimante ou cliquez sur **Annuler** à l'écran.

Télécopie

⚠ MISE EN GARDE—RISQUE D'ELECTROCUTION: n'utilisez pas la fonction de télécopie en cas d'orage. N'installez pas ce produit ou ne procédez à aucun branchement (cordon d'alimentation, téléphone, etc.) en cas d'orage.

Configuration de l'imprimante en télécopieur

Scénario 1 : ligne téléphonique standard

Passez en revue les scénarios ci-dessous et utilisez la configuration qui s'applique à votre ligne de téléphone.

Configuration 1 : l'imprimante est connectée à une ligne de télécopie dédiée

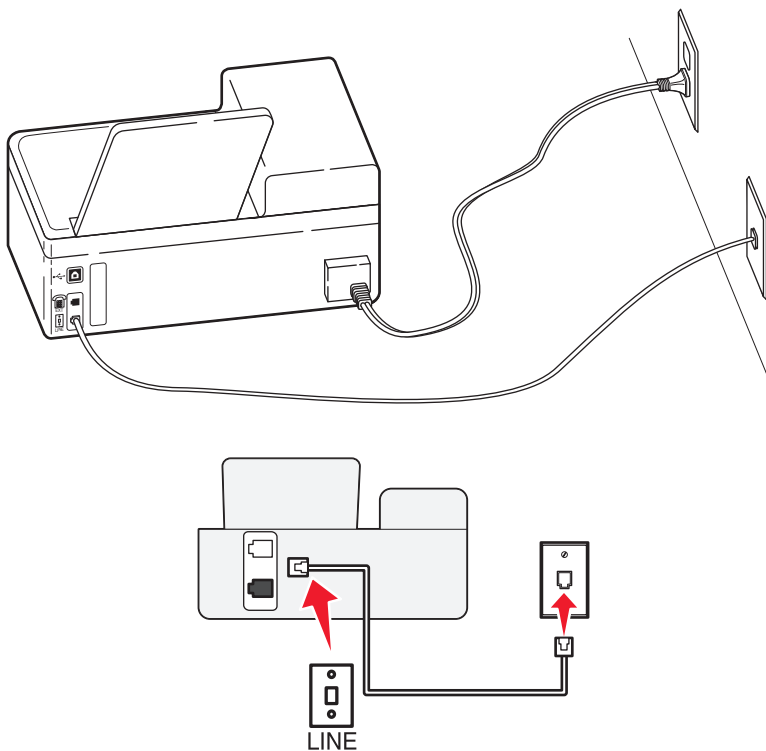

Conseils pour cette configuration :

- Vous pouvez configurer l'imprimante pour recevoir automatiquement (Réponse auto activée) ou manuellement (Réponse auto désactivée) les télécopies.
- Pour recevoir automatiquement les télécopies (Réponse auto activée), vous devez configurer l'imprimante pour répondre aux appels après le nombre de sonneries souhaitées.

Configuration 2 : l'imprimante partage la ligne avec un répondeur

Connectés à la même prise téléphonique murale

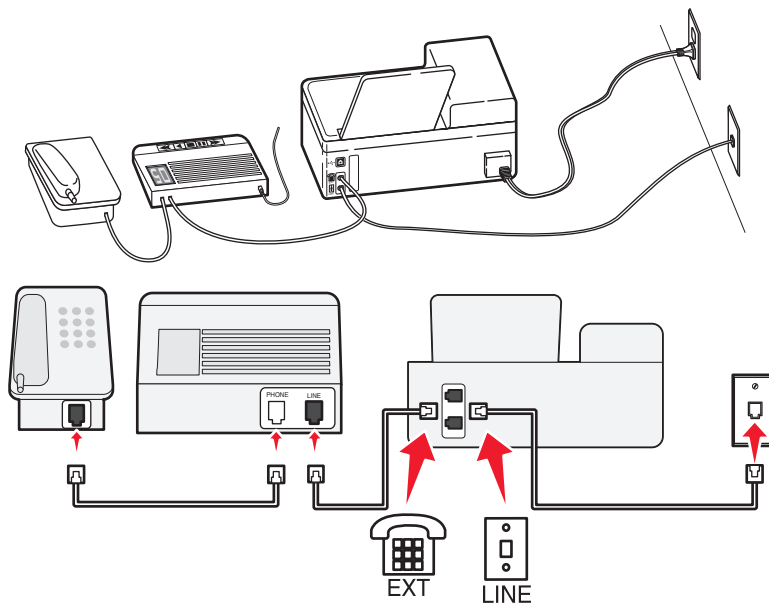

Connectés à des prises murales différentes

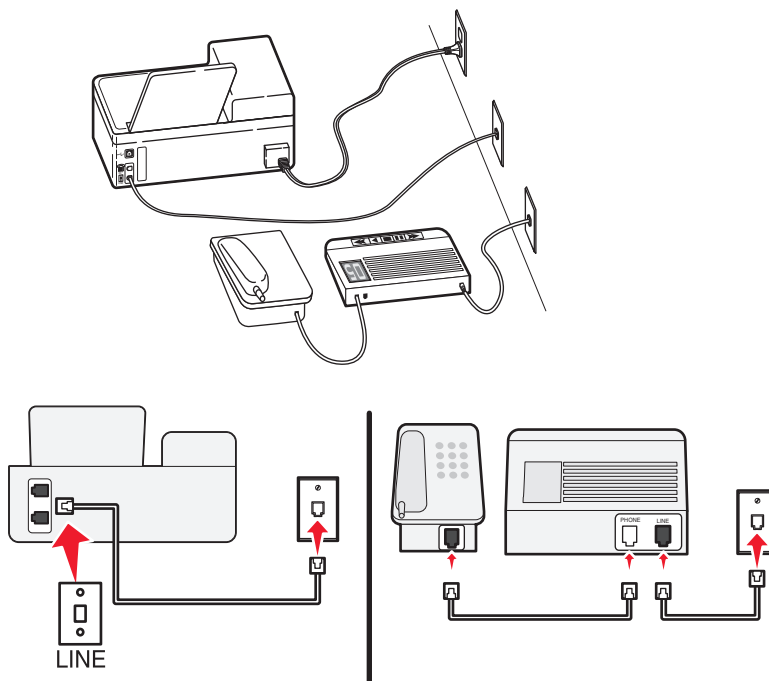

Conseils pour cette configuration :

- Si vous n'avez qu'un seul numéro de téléphone sur votre ligne ou si vous n'êtes pas abonné à un service de sonnerie spéciale, vous devez configurer l'imprimante pour recevoir automatiquement les télécopies (Réponse auto activée).
- Configurez l'imprimante pour répondre aux appels deux sonneries après le répondeur. Par exemple, si le répondeur répond aux appels après quatre sonneries, configurez l'imprimante pour répondre aux appels après six sonneries. Ainsi, le répondeur répond aux appels en premier et prend vos appels vocaux. S'il s'agit d'une télécopie, l'imprimante détecte le signal de télécopie sur la ligne et prend l'appel.
- Si vous êtes abonné à un service de sonnerie spéciale auprès de votre opérateur téléphonique, vérifiez que vous avez défini la sonnerie adéquate pour l'imprimante. Sinon, l'imprimante ne recevra pas de télécopies même si vous l'avez configurée pour les recevoir manuellement.

Configuration 3 : l'imprimante partage la ligne avec un téléphone abonné au service de messagerie vocale

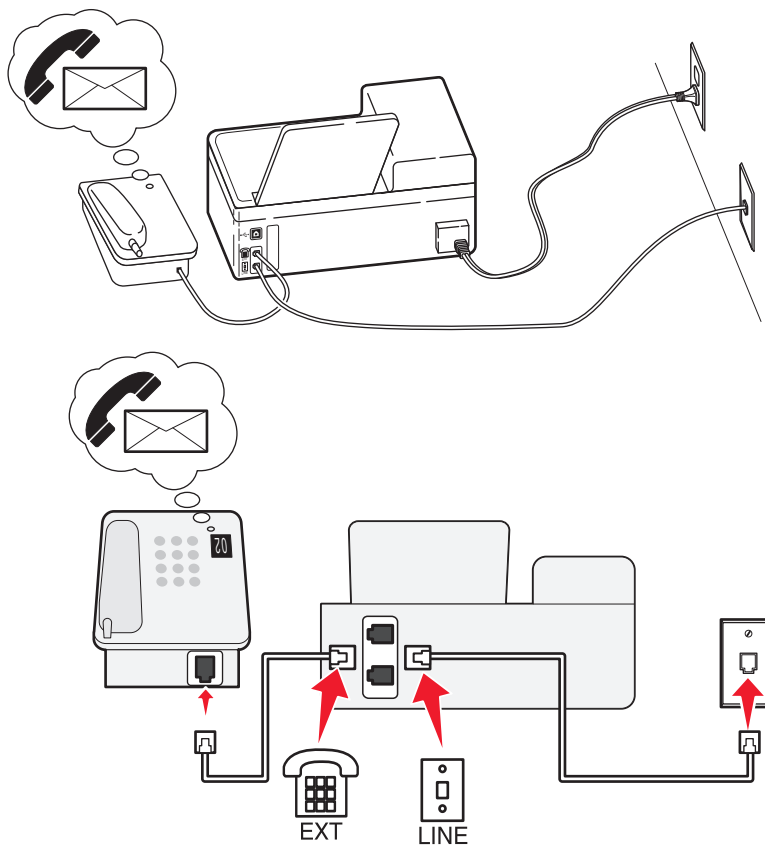

Conseils pour cette configuration :

- Cette configuration donne de meilleurs résultats si vous êtes abonné à un service de sonnerie spéciale. Si vous êtes abonné à un service de sonnerie spéciale, vérifiez que vous avez défini la sonnerie adéquate pour l'imprimante. Sinon, l'imprimante ne recevra pas de télécopies même si vous l'avez configurée pour les recevoir manuellement.
- Si vous n'avez qu'un seul numéro de téléphone sur votre ligne ou si vous n'êtes pas abonné à un service de sonnerie spéciale, vous devez configurer l'imprimante pour recevoir manuellement les télécopies (Réponse auto désactivée).

Lorsque vous répondez au téléphone et que vous entendez la tonalité du télécopieur, appuyez sur *9* ou entrez le code de réponse manuel sur le téléphone pour recevoir la télécopie.

- Vous pouvez également configurer l'imprimante pour recevoir automatiquement les télécopies (Réponse auto activée), mais vous devez désactiver le service de messagerie vocale lorsque vous attendez une télécopie. Cette configuration donne de meilleurs résultats si vous utilisez plus souvent la messagerie vocale que le télécopieur.

Scénario 2 : ligne ADSL

Utilisez cette configuration si vous disposez d'une ligne ADSL.

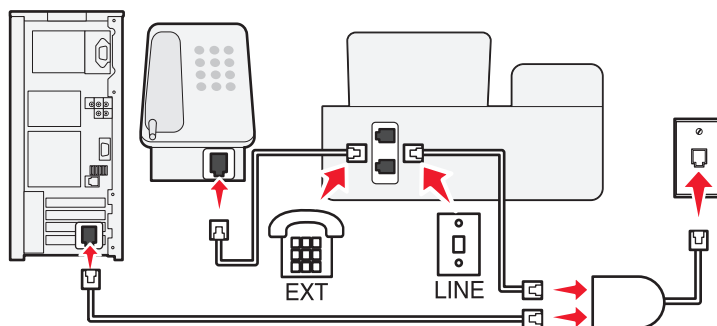
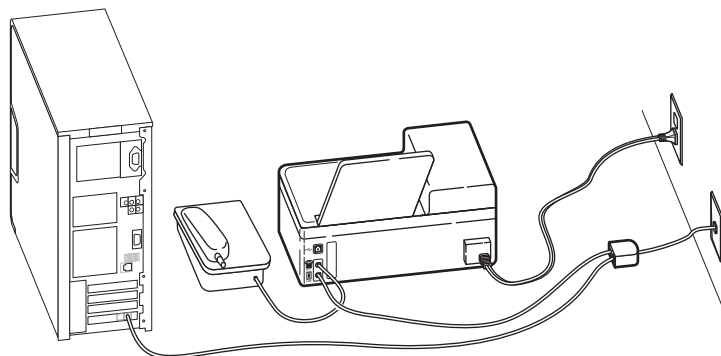

La ligne ADSL partage votre ligne téléphonique en deux canaux : voix et Internet. Les signaux de téléphone et de télécopie passent par le canal vocal tandis que les signaux Internet passent par l'autre canal. Vous pouvez ainsi utiliser la même ligne pour les appels vocaux analogiques (y compris la télécopie) et l'accès numérique à Internet.

Pour réduire les interférences entre les deux canaux et garantir une bonne connexion, vous devez installer un filtre ADSL pour les périphériques analogiques (télécopieur, téléphone, répondeur) présents sur votre réseau. Les interférences créent du bruit et de l'électricité statique sur le téléphone, sont responsables de l'échec ou de la mauvaise qualité des télécopies pour l'imprimante et ralentissent la connexion Internet sur votre ordinateur.

Pour installer un filtre pour l'imprimante :

- 1 Connectez le port téléphonique du filtre ADSL à la prise murale.
- 2 Branchez un câble téléphonique entre le port  situé à l'arrière de l'imprimante et le port téléphonique du filtre ADSL.
- 3 Pour continuer à utiliser un ordinateur pour accéder à Internet, connectez l'ordinateur au port ADSL HPN du filtre ADSL.

Scénario 3 : service téléphonique VoIP

Utilisez cette configuration si vous êtes abonné à un service téléphonique auprès d'un opérateur VoIP (Voice over Internet Protocol).

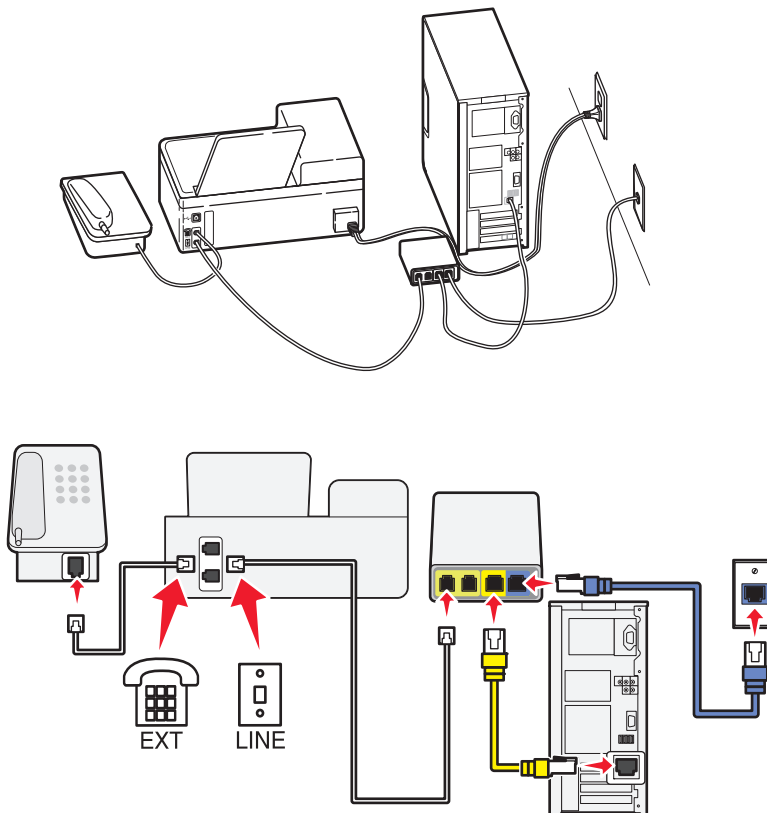

Conseils pour cette configuration :

- Connectez l'imprimante au port intitulé **Ligne téléphonique 1** ou **Port de téléphone** de l'adaptateur VoIP. Le port intitulé **Ligne téléphonique 2** ou **Port de télécopie** n'est pas toujours actif. Vous devrez peut-être payer des frais supplémentaires à votre opérateur VoIP pour activer le second port téléphonique.
- Pour vérifier que le port téléphonique de l'adaptateur VoIP est actif, branchez dessus un téléphone analogique et vérifiez si vous entendez la tonalité. Si tel est le cas, le port est actif.

- Si vous avez besoin de deux ports de téléphone pour vos périphériques mais que vous ne voulez pas payer de frais supplémentaires, ne branchez pas l'imprimante sur le second port téléphonique. Vous pouvez utiliser un répartiteur téléphonique. Branchez le répartiteur sur le port intitulé **Ligne téléphonique 1** ou **Port de téléphone**, puis connectez l'imprimante et le téléphone au répartiteur.

Remarque : vérifiez que vous utilisez un répartiteur téléphonique, et *non* un répartiteur de ligne. Pour vérifier que vous utilisez le répartiteur adéquat, connectez-le à un téléphone analogique et vérifiez si vous entendez la tonalité.

Scénario 4 : service téléphonique numérique via un opérateur de réseau câblé

Configuration 1 : l'imprimante est connectée directement à un modem câble

Utilisez cette configuration si vous connectez normalement votre téléphone à un modem câble.

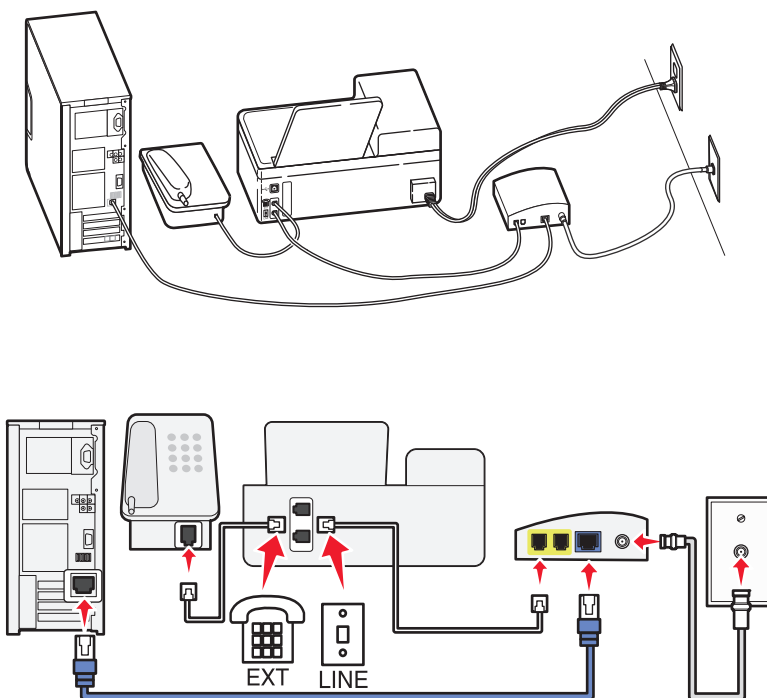

Conseils pour cette configuration :

- Connectez l'imprimante au port intitulé **Ligne téléphonique 1** ou **Port de téléphone** du modem câble. Le port intitulé **Ligne téléphonique 2** ou **Port de télécopie** n'est pas toujours actif. Vous devrez peut-être payer des frais supplémentaires à votre opérateur de réseau câblé pour activer le second port téléphonique.
- Pour vérifier que le port téléphonique du modem câble est actif, branchez dessus un téléphone analogique et vérifiez si vous entendez la tonalité. Si tel est le cas, le port est actif.

- Si vous avez besoin de deux ports téléphoniques pour vos périphériques mais que vous ne voulez pas payer de frais supplémentaires, ne branchez pas l'imprimante sur le second port téléphonique. Vous pouvez utiliser un répartiteur téléphonique. Branchez le répartiteur sur le port intitulé **Ligne téléphonique 1** ou **Port de téléphone**, puis connectez l'imprimante et le téléphone au répartiteur.

Remarque : vérifiez que vous utilisez un répartiteur téléphonique, et *non* un répartiteur de ligne. Pour vérifier que vous utilisez le répartiteur adéquat, connectez-le à un téléphone analogique et vérifiez si vous entendez la tonalité.

Configuration 2 : l'imprimante est connectée à une prise murale et le modem câble est installé à un autre endroit

Utilisez cette configuration si votre opérateur de réseau câblé a activé les prises murales de votre maison afin que vous ne soyez pas obligé de brancher vos périphériques sur le modem câble. Le service téléphonique câblé utilise les prises murales.

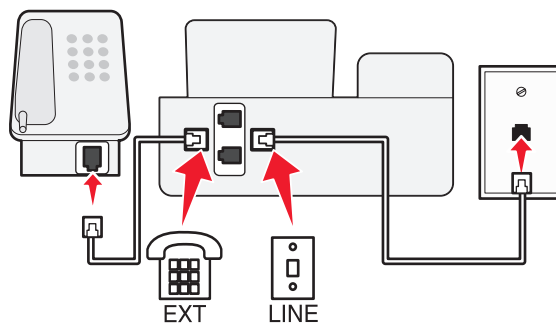
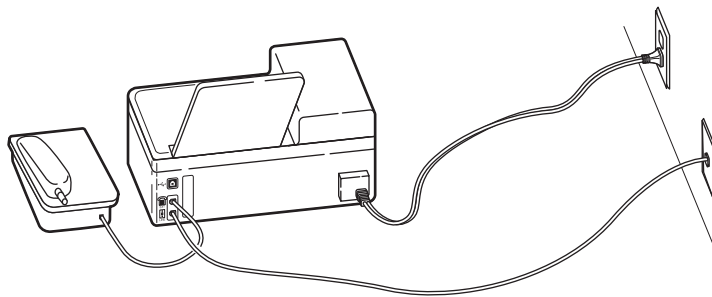

Scénario 5 : configuration spécifique au pays

Chaque pays utilise des types de prises téléphoniques spécifiques. Le type le plus courant est la prise RJ-11 (Registered Jack-11), qui est la norme adoptée par la plupart des pays. Vous devez disposer d'une prise RJ-11 ou d'un câble téléphonique muni d'un connecteur RJ-11 pour pouvoir y connecter un périphérique.

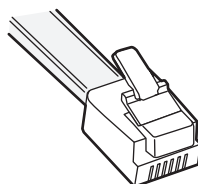

Télécopie

Les ports de télécopie situés à l'arrière de l'imprimante et le câble téléphonique fourni avec l'imprimante sont munis de connecteurs RJ-11. Si vous disposez d'un autre type de connecteur dans votre pays ou région, vous devrez peut-être utiliser un adaptateur RJ-11.

Connexion de l'imprimante à une prise non RJ-11

Pour configurer l'imprimante pour l'envoi de télécopies, connectez-la à l'adaptateur RJ-11 fourni avec le produit, puis branchez celui-ci sur la prise murale. Vous pouvez également brancher un autre périphérique (téléphone ou répondeur) sur la même ligne téléphonique. Si le périphérique supplémentaire n'est pas muni d'un connecteur RJ-11, branchez-le directement sur la prise murale. *Ne retirez pas* la prise de rebouclage du port  de l'imprimante.

Remarque : il se peut que l'imprimante ne soit pas fournie avec un adaptateur RJ-11 dans votre pays ou région.

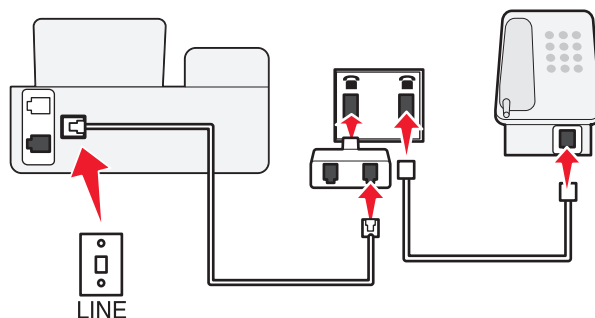
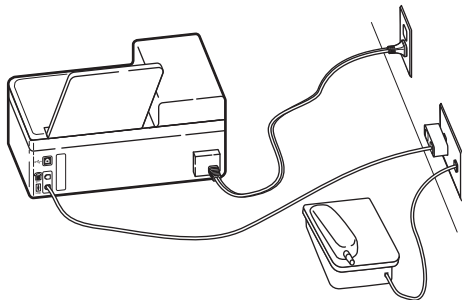

Si le périphérique supplémentaire (téléphone ou répondeur) est muni d'un connecteur RJ-11, vous pouvez retirer la prise de rebouclage et brancher le périphérique sur le port ☎ de l'imprimante.

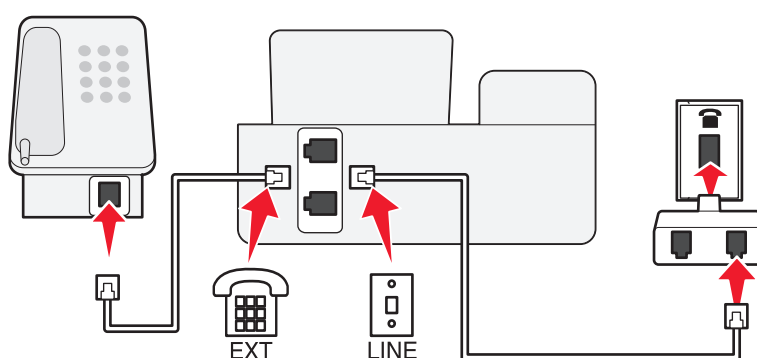
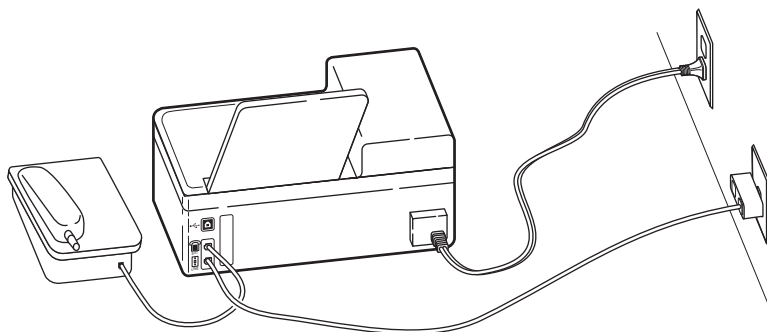

Connexion de l'imprimante dans les pays utilisant la connexion série

Dans certains pays ou régions, vous devez brancher tous les périphériques sur la prise murale. Vous ne pouvez pas brancher un téléphone ou un répondeur sur le port ☎ de l'imprimante. On parle de connexion série.

Autriche Allemagne Portugal

Belgique Irlande Espagne

Danemark Italie Suède

France Pays-Bas Suisse

Finlande Norvège Royaume-Uni

Attention — Dommages potentiels : si votre pays figure dans cette liste, *ne retirez pas* la prise de rebouclage du port ☎ de l'imprimante. Elle est indispensable au bon fonctionnement des périphériques connectés à la ligne téléphonique.

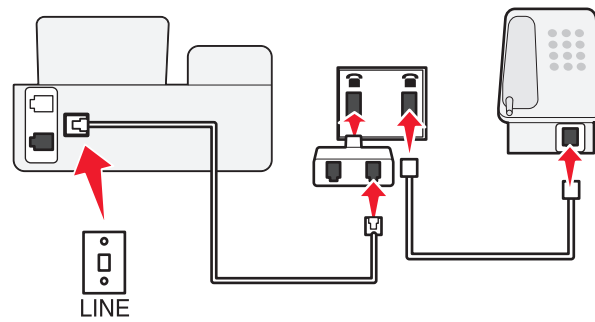
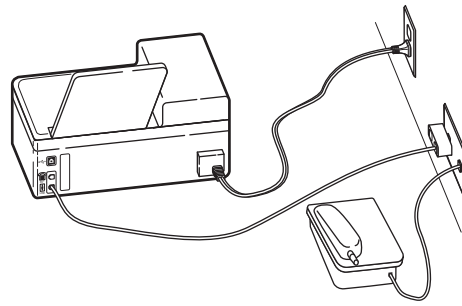

Connexion de l'imprimante à une prise murale en Allemagne

En Allemagne, les prises murales ont deux types de ports. Les ports N sont utilisés pour les télécopieurs, modems et répondeurs. Le port F est utilisé pour les téléphones.

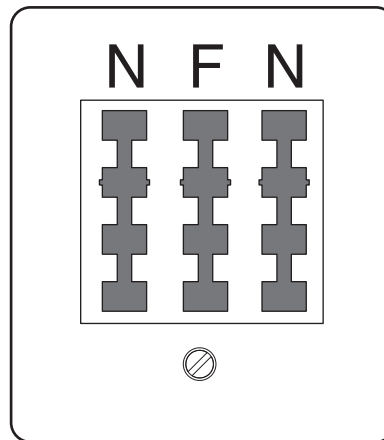

Connectez l'imprimante à l'un des ports N.

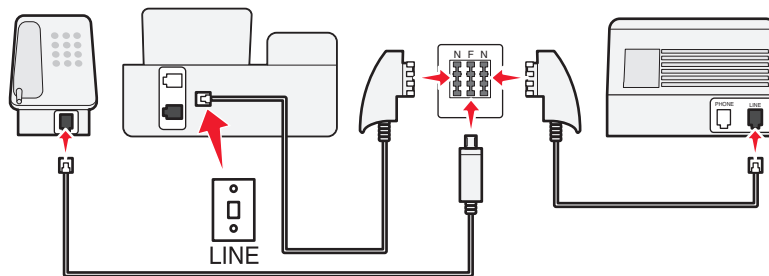
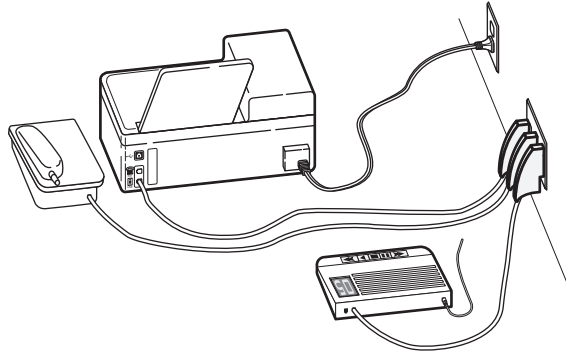

Saisie de vos informations d'utilisateur

Vos informations d'utilisateur comprennent votre nom ou le nom de votre société, votre numéro de télécopie (qui est le même que votre numéro de téléphone sauf si vous disposez d'une ligne téléphonique pour la télécopie), ainsi que la date et l'heure de votre répondeur une fois la transmission effectuée. Ces informations apparaissent dans l'en-tête et le pied de page des télécopies que vous envoyez.

Dans certains pays, vous ne pouvez pas envoyer de télécopie sans ces informations. Certains télécopieurs bloquent également les télécopies qui n'identifient pas l'expéditeur. Veillez donc à entrer ces informations dans votre imprimante.

Définition de l'en-tête de télécopie

- 1 Dans le panneau de commandes de l'imprimante, appuyez sur .
- 2 Appuyez sur les touches fléchées pour afficher l'option **Configuration du télécopieur**, puis sur **OK**.
- 3 Appuyez sur les touches fléchées pour afficher l'option **Composition et envoi**, puis sur **OK**.
- 4 Appuyez sur **OK** à nouveau pour sélectionner **Le nom de votre télécopieur**.
- 5 Utilisez le pavé numérique pour entrer votre nom ou le nom de votre société, puis sur **OK**.
- 6 Appuyez sur les touches fléchées pour afficher l'option **Votre numéro de télécopieur**, puis sur **OK**.
- 7 Utilisez le pavé numérique pour entrer votre numéro de télécopieur ou de téléphone, puis sur **OK**.

Définissez le pied de page de la télécopie

- 1 Appuyez sur ↶.
- 2 Appuyez sur les touches fléchées pour afficher l'option **Impression de télécopie**, puis sur **OK**.
- 3 Appuyez sur les touches fléchées pour afficher l'option **Pied de page de télécopie**, puis sur **OK**.
- 4 Appuyez de nouveau sur **OK** pour sélectionner **Activé**.
- 5 Pendant la configuration initiale de votre imprimante, vous avez été invité à entrer la date et l'heure. Si vous n'avez pas entré ces informations, procédez comme suit :
 - a Appuyez deux fois sur ↶.
 - b Appuyez sur les touches fléchées pour afficher l'option **Conf. périphérique**, puis sur **OK**.
 - c Appuyez sur les touches fléchées pour afficher l'option **Date/heure**, puis sur **OK**.
 - d Entrez la date à l'aide du pavé numérique puis appuyez sur **OK**.
 - e Entrez l'heure à l'aide du pavé numérique puis appuyez sur **OK**.

Configuration des paramètres de télécopie

Vous pouvez configurer les paramètres de télécopie par le biais du panneau de commandes de l'imprimante ou du logiciel de télécopie. Si vous configurez les paramètres de télécopie dans le panneau de commandes de l'imprimante, le logiciel de télécopie importe ces paramètres. Les modifications apparaissent la prochaine fois que vous lancez le logiciel de télécopie. L'imprimante enregistre également les paramètres que vous choisissez dans le logiciel de télécopie, sauf si vous configurez l'imprimante pour bloquer les modifications effectuées depuis l'ordinateur.

Configuration des paramètres de télécopie à l'aide du logiciel de télécopie

Avant d'ouvrir le logiciel de télécopie pour configurer les paramètres de télécopie, vérifiez les points suivants :

- L'imprimante est correctement connectée à la ligne téléphonique.
- L'imprimante est mise sous tension et connectée à l'ordinateur.
- L'imprimante n'est pas en mode Economie d'énergie. Si l'imprimante est en mode Economie d'énergie, appuyez sur ⏻ pour l'activer.

A l'aide de l'assistant de configuration de télécopie de Windows

- 1 Cliquez sur  ou sur **Démarrer**.
- 2 Cliquez sur **Tous les programmes** ou **Programmes**, puis sélectionnez le dossier du programme de l'imprimante dans la liste.
- 3 Cliquez sur **Accueil de l'imprimante**.

4 Cliquez sur l'onglet **Télécopie**, puis sur **Configurer l'imprimante en télécopieur**.

L'assistant de configuration du télécopieur s'ouvre.

5 Exécutez l'assistant de configuration du télécopieur. Vérifiez que vous avez sélectionné le service et la connexion téléphoniques appropriés. L'assistant configure des paramètres de télécopie optimum en fonction de votre connexion.

Remarque : pour configurer les paramètres de télécopie avancés, cliquez sur **Configurer les paramètres avancés** dans l'onglet **Télécopie** de l'écran d'accueil. L'utilitaire de configuration de l'imprimante se lance.

Utilisation de l'Utilitaire de configuration du télécopieur dans Macintosh

1 Dans la fenêtre du Finder, double-cliquez sur le dossier de l'imprimante.

2 Double-cliquez sur l'Utilitaire de configuration du télécopieur de votre imprimante.

3 Configurez les paramètres de télécopie à l'aide du logiciel.

Pour plus d'informations, cliquez sur **Aide** ou sur  pour afficher les informations d'aide du logiciel de télécopie.

Configuration des paramètres de télécopie à l'aide du panneau de commandes de l'imprimante

1 Dans le panneau de commandes de l'imprimante, appuyez sur .

2 Appuyez sur les touches fléchées pour afficher l'option **Configuration du télécopieur**, puis appuyez sur **OK**.

3 Configurez les paramètres de télécopie à l'aide des sélections du menu :

A partir d'ici	Opérations possibles
Carnet d'adresses	Configurer, afficher ou imprimer le carnet d'adresses.
Rapports	<ul style="list-style-type: none">• Imprimer les journaux d'activités. Les journaux d'activité vous permettent d'afficher l'historique des télécopies envoyées et reçues de votre imprimante.• Imprimer des pages de confirmation ou des rapports de transmission. Ces rapports vous permettent de savoir si les télécopies que vous envoyez sont bien parvenues à destination.
Sonnerie et réponse	<ul style="list-style-type: none">• Définir l'imprimante pour qu'elle reçoive les télécopies automatiquement ou manuellement. Activez ou désactivez la fonction de réponse automatique.• Régler le volume de la sonnerie.• Définir le nombre de sonneries. Cette fonction s'avère importante si vous choisissez de recevoir les télécopies automatiquement (Réponse auto. activée).• Sélectionner la sonnerie spéciale. Si vous vous abonnez à un service de détection de sonnerie spéciale sur votre ligne téléphonique, définissez la sonnerie spéciale de l'imprimante dans ce menu.• Activer le transfert de télécopies.• Définir un code de réponse manuel. C'est le code que vous entrez pour recevoir des télécopies manuellement.• Définir la sonnerie d'ID appelant que vous souhaitez. Certains pays disposent de plusieurs sonneries.

A partir d'ici	Opérations possibles
Impression de télécopies	<ul style="list-style-type: none"> • Configurer l'imprimante pour imprimer les télécopies entrantes sur une seule page. • Définir le pied de page de la télécopie.
Composition et envoi	<ul style="list-style-type: none"> • Définir le nom et le numéro du télécopieur. • Régler le volume de composition. • Définir la méthode de composition, l'intervalle de recomposition, le nombre de tentatives de recomposition, le préfixe de composition et la vitesse d'envoi des télécopies. • Convertir les télécopies envoyées en des modes que les télécopieurs destinataires prennent en charge. Sinon, ces télécopies sont annulées. • Activer la correction d'erreur lors de la transmission. • Spécifier si l'imprimante numérise le document original avant ou après avoir composé le numéro du destinataire. <p>Configurer l'imprimante pour qu'elle numérise le document avant la composition afin que vous ne soyez pas obligé de numériser à nouveau le document en cas d'échec de la télécopie. Le document numérisé est enregistré dans la mémoire de l'imprimante. L'imprimante peut le récupérer et recomposer automatiquement le numéro.</p> <p>Si vous configurez l'imprimante pour numériser le document après composition, elle ne recompose pas automatiquement même lorsque la ligne téléphonique est occupée.</p>
Blocage télécopies	Bloquer les télécopies entrantes indésirables.

Création d'une liste de contacts

Vous pouvez créer une liste de contacts à l'aide du carnet d'adresses du panneau de commandes de l'imprimante ou du carnet d'adresses du logiciel de télécopie. Si vous créez une liste de contacts dans le panneau de commandes de l'imprimante, le logiciel de télécopie enregistre automatiquement ces contacts comme des entrées de composition abrégée. De même, lorsque vous ajoutez des contacts à la liste de composition abrégée du logiciel de télécopie, l'imprimante les enregistre automatiquement au carnet d'adresses de l'imprimante.

Vous pouvez enregistrer jusqu'à 89 contacts et 10 groupes de numéros de télécopieur à la liste.

Création d'une liste de contacts à l'aide du logiciel de l'imprimante

Pour les utilisateurs de Windows

- 1 Cliquez sur  ou sur **Démarrer**.
- 2 Cliquez sur **Tous les programmes** ou **Programmes**, puis sélectionnez le dossier du programme de l'imprimante dans la liste.
- 3 Cliquez sur **Accueil de l'imprimante**.
- 4 Cliquez sur l'onglet **Télécopie**, puis sur **Modifier la liste des contacts**.
L'onglet Contacts de l'utilitaire de configuration de l'imprimante s'affiche.
- 5 Cliquez sur **Sélectionner à partir du carnet d'adresses**.
- 6 Dans le champ Carnet d'adresses, choisissez un carnet d'adresses.

7 Sélectionnez le contact que vous souhaitez ajouter, puis cliquez sur **Ajouter à ou modifier la liste** pour l'importer.

Remarque : pour ajouter des contacts, vous devez importer des contacts des carnets d'adresse de votre ordinateur pris en charge par le logiciel de télécopie. En plus du carnet d'adresses du logiciel, vous pouvez également avoir ceux des clients de messagerie installés sur votre ordinateur, par exemple Microsoft Outlook.

8 Cliquez sur **OK**.

Pour les utilisateurs de Macintosh

1 Dans la fenêtre du Finder, double-cliquez sur le dossier de l'imprimante.

2 Double-cliquez sur l'Utilitaire de configuration du télécopieur de votre imprimante.

3 Cliquez sur l'onglet **Compositions abrégées**.

- Pour ajouter des contacts, cliquez sur l'onglet **Particuliers**.
- Pour ajouter des groupes de télécopie, cliquez sur l'onglet **Groupes**.

4 Cliquez sur  pour ouvrir le carnet d'adresses.

Remarque : pour ajouter des contacts, vous devez les importer du carnet d'adresses de votre ordinateur Macintosh. Si le contact ne figure pas dans le carnet d'adresses Mac, ajoutez-le d'abord avant de l'importer.

5 Dans le carnet d'adresses, cliquez sur les contacts que vous souhaitez ajouter à la liste de composition abrégée et faites-les glisser vers cette liste.

Pour plus d'informations, cliquez sur **Aide** ou sur  pour afficher les informations d'aide du logiciel de télécopie.

Création d'une liste de contacts à l'aide du panneau de commandes de l'imprimante

1 Dans le panneau de commandes de l'imprimante, appuyez sur .

2 Appuyez sur les touches fléchées pour afficher l'option **Configuration du télécopieur**, puis sur **OK**.

3 Appuyez sur **OK** une nouvelle fois pour sélectionner **Carnet d'adresses**.

4 Pour ajouter une nouvelle entrée au carnet d'adresses :

a Appuyez sur les touches fléchées pour afficher l'option **Ajouter entrée**, puis sur **OK**.

b Utilisez le pavé numérique pour entrer le nom du contact dans le champ Nom.

c Appuyez sur la flèche bas pour déplacer le curseur vers le champ Numéro.

d Utilisez les touches du pavé numérique pour entrer le numéro de télécopie dans le champ prévu à cet effet, puis appuyez sur **OK** pour enregistrer l'entrée.

e Si vous souhaitez ajouter une autre entrée, appuyez sur **OK**, puis répétez les étapes b à d. Vous pouvez entrer jusqu'à 89 numéros de télécopie.

5 Pour ajouter un groupe de numéros de télécopieur :

a Appuyez sur les touches fléchées pour afficher l'option **Ajouter groupe**, puis sur **OK**.

b Utilisez le pavé numérique pour composer un numéro de groupe, puis appuyez sur **OK**.

- c Appuyez sur les touches fléchées pour sélectionner si vous souhaitez contacter manuellement un contact ou l'importer. Appuyez sur **OK** lorsque vous effectuez une sélection.
 - Si vous souhaitez ajouter un contact manuellement, utilisez le pavé numérique pour entrer le numéro de télécopie, puis appuyez sur **OK**.
 - Si vous souhaitez importer un contact, appuyez sur les touches fléchées pour le sélectionner dans le carnet d'adresses ou la liste de recomposition. Appuyez sur **OK** lorsque vous effectuez une sélection.
- d Lorsque vous avez fini d'ajouter des contacts au groupe, sélectionnez **Terminé**.

Envoi de télécopies

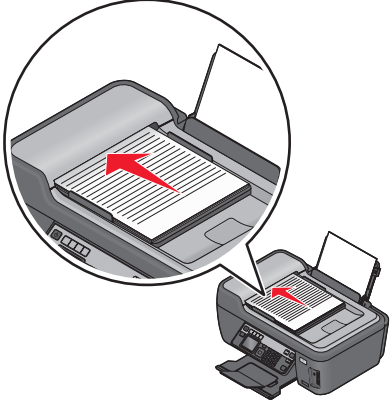
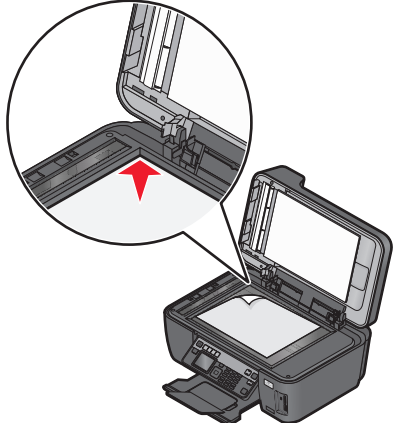

CAD	Vitre du scanner
 <p>Utilisez le CAD pour des documents de plusieurs pages.</p> <p>Remarque : le CAD n'est disponible que sur certains modèles. Si vous avez acheté une imprimante sans CAD, chargez les photos ou documents originaux sur la vitre du scanner.</p>	 <p>Utilisez la vitre du scanner pour les pages uniques, les petits éléments (tels que des cartes postales ou des photos), les transparents, le papier photo ou les supports fins (tels que des coupures de magazines).</p>

Conseils pour l'envoi de télécopies

Avant d'envoyer une télécopie :

- Assurez-vous que l'imprimante est allumée et qu'elle est reliée à une ligne téléphonique, ADSL ou VoIP fonctionnant correctement. La ligne fonctionne si vous entendez une tonalité.
- Chargez un document original face vers le haut dans le chargeur automatique de documents ou face vers le bas sur la vitre du scanner.
- Lorsque vous utilisez le CAD, ajustez le guide papier contre le bord du papier.
- Lorsque vous utilisez la vitre du scanner, refermez le volet du scanner pour éviter que les bords de l'image numérisée ne soient foncés.

Envoi de télécopies à partir du panneau de commandes de l'imprimante

- 1 Dans le panneau de commandes de l'imprimante, appuyez sur .
- 2 Composez un numéro de télécopieur ou appuyez sur la touche **Carnet d'adresses** pour sélectionner un numéro dans la liste de composition abrégée ou de composition de groupe.
- 3 Si vous souhaitez envoyer la télécopie à un groupe de destinataires (télécopie à diffusion générale), appuyez sur la touche droite, puis entrez un autre numéro ou sélectionnez dans le carnet d'adresses.
Répétez l'étape pour ajouter plus de destinataires.
- 4 Appuyez sur la touche **Couleur/Noir** pour sélectionner une télécopie en couleur ou en noir et blanc.
- 5 Appuyez sur  pour lancer la tâche de télécopie.

Conseil :

- Vous pouvez envoyer une télécopie à diffusion générale à 30 destinataires au maximum.

Envoi de télécopies à l'aide de l'ordinateur

Pour les utilisateurs de Windows

- 1 Dans un document ouvert, cliquez sur **Fichier → Imprimer**.
- 2 Dans le menu Nom de l'imprimante, sélectionnez la version de télécopie de votre imprimante, puis cliquez sur **OK**.
L'assistant d'envoi de télécopies s'affiche.
- 3 Suivez les instructions qui s'affichent à l'écran.

Pour les utilisateurs de Macintosh

- 1 Après avoir ouvert le document, sélectionnez **Fichier > Imprimer**.
- 2 Dans le menu local Imprimante, sélectionnez la version de télécopie de votre imprimante.
Remarque : pour afficher les options de télécopie de la boîte de dialogue d'impression, vous devez utiliser le pilote de télécopie de votre imprimante. Pour installer le pilote de télécopie, choisissez **Ajouter une imprimante**, puis réinstallez l'imprimante avec un nom différent, en choisissant la version du pilote.
- 3 Entrez le nom et le numéro du destinataire.
- 4 Cliquez sur **Télécopier**.

Réception de télécopies

Conseils pour la réception de télécopies

Lors de la réception de télécopies :

- Assurez-vous que l'imprimante est allumée et qu'elle est reliée à une ligne téléphonique, ADSL ou VoIP fonctionnant correctement. La ligne fonctionne si vous entendez une tonalité.
- Si vous configurez l'imprimante pour recevoir les télécopies manuellement (Réponse auto. désactivée), vérifiez que le volume de la sonnerie n'est pas désactivé.
- Si vous configurez l'imprimante pour recevoir les télécopies automatiquement (Réponse auto. désactivée), chargez du papier dans l'imprimante.

Réception automatique de télécopies

1 Assurez-vous que la fonction Réponse auto. est activée :

- a Dans le panneau de commandes de l'imprimante, appuyez sur .
- b Appuyez sur les touches fléchées pour afficher l'option **Configuration du télécopieur**, puis sur **OK**.
- c Appuyez sur les touches fléchées et faites défiler jusqu'à l'option **Sonnerie et réponse**, puis cliquez sur **OK**.
- d Appuyez sur **OK** à nouveau pour sélectionner **Réponse auto..**
- e Vérifiez si Réponse auto. est activée.
Si tel n'est pas le cas, appuyez sur les touches fléchées pour afficher **Activé**, puis sur **OK** pour enregistrer le paramètre.

2 Définissez le nombre de sonneries que l'imprimante devra détecter avant d'accepter les télécopies entrantes :



- a Appuyez sur les touches fléchées pour afficher l'option **Décrochage à 1a**, puis sur **OK**.
- b Appuyez sur les touches fléchées pour afficher le nombre de sonneries souhaité, puis sur **OK** pour enregistrer le paramètre.

Lorsque le nombre de sonneries indiqué est détecté, l'imprimante reçoit automatiquement la télécopie.



Conseils :

- Si l'imprimante partage une ligne avec d'autres périphériques analogiques (téléphone, répondeur), configurez-la pour qu'elle décroche au bout de deux sonneries après le répondeur. Par exemple, si le répondeur répond aux appels après quatre sonneries, réglez l'imprimante pour qu'elle réponde après six sonneries. Ainsi, le répondeur répond aux appels en premier et vos appels vocaux sont reçus. Si l'appel est une télécopie, l'imprimante détecte le signal de télécopie sur la ligne et prend l'appel. Si l'imprimante est sur une ligne de télécopie dédiée, vous devez configurer l'imprimante pour qu'elle décroche après n'importe quel nombre de sonneries.
- Si vous avez plusieurs numéros sur la même ligne, ou si vous êtes abonné à un service de détection de sonnerie distinctive sur votre ligne téléphonique, définissez la sonnerie spécifique de l'imprimante dans ce menu. Sinon, elle ne recevra pas les télécopies même si vous l'avez configurée pour les recevoir automatiquement.

Réception manuelle de télécopies

- 1 Désactivez la fonction Réponse automatique :
 - a Dans le panneau de commandes de l'imprimante, appuyez sur .
 - b Utilisez les touches fléchées pour afficher l'option **Configuration du télécopieur**, puis appuyez sur **OK**.
 - c Utilisez les touches fléchées pour afficher l'option **Sonnerie et réponse**, puis appuyez sur **OK**.
 - d Appuyez à nouveau sur **OK** pour sélectionner **Réponse auto**.
 - e Utilisez les touches fléchées pour afficher l'option **Désactivé**, puis appuyez sur **OK**.
- 2 Lorsque le téléphone sonne et que vous entendez la tonalité du télécopieur lorsque vous décrochez, appuyez sur  sur l'imprimante ou sur ***9*** sur le téléphone connecté à l'imprimante.

Conseils :

- Le code par défaut pour répondre manuellement aux télécopies est *9* mais, pour renforcer la sécurité, vous pouvez le remplacer par un numéro que vous êtes le seul à connaître. Vous pouvez entrer jusqu'à 7 caractères pour votre code. Les caractères valides sont les chiffres de 0 à 9 et les caractères # et *.
- Vérifiez que le téléphone est connecté au port  situé à l'arrière de l'imprimante et que cette dernière est branchée sur la prise murale via le port .

Télécopie - FAQ

Si j'ai omis initialement de configurer le télécopieur, dois-je réexécuter le programme d'installation pour le configurer ?

Il n'est pas nécessaire de réexécuter le programme d'installation. Vous pouvez installer et configurer le télécopieur à l'aide du logiciel de télécopie qui a été installé avec le logiciel de l'imprimante.

Pour configurer le télécopieur, procédez comme suit :

- 1 Connectez l'imprimante à la ligne téléphonique. Pour plus d'informations, reportez-vous à la section « Configuration de l'imprimante en télécopieur », page 73.
- 2 Configurez les paramètres de télécopie à l'aide du logiciel de télécopie. Pour accéder au logiciel de télécopie :

Pour les utilisateurs de Windows

- a Cliquez sur  ou sur **Démarrer**.
- b Cliquez sur **Tous les programmes** ou **Programmes**, puis sélectionnez le dossier du programme de l'imprimante dans la liste.
- c Cliquez sur **Accueil de l'imprimante**.
L'écran d'accueil de l'imprimante s'ouvre.
- d Cliquez sur l'onglet **Télécopie**, puis sur **Configurer l'imprimante en télécopieur**.
L'assistant de configuration du télécopieur s'ouvre.
- e Exécutez l'assistant de configuration du télécopieur. Vérifiez que vous avez sélectionné la connexion et le service téléphonique appropriés. L'assistant configure les paramètres de télécopie optimum en fonction de votre connexion.

Pour les utilisateurs de Macintosh

- a Dans la fenêtre du Finder, double-cliquez sur le dossier de l'imprimante.
- b Double-cliquez sur l'utilitaire de configuration du télécopieur pour votre imprimante.
- c Configurez les paramètres de télécopie.

Qu'est ce qu'un répartiteur et quel type de répartiteur dois-je utiliser ?

Si votre maison dispose d'un nombre limité de prises murales ou si votre adaptateur a peu de ports, vous pouvez utiliser un répartiteur téléphonique. Un répartiteur divise le signal téléphonique et permet de connecter plusieurs périphériques à la prise murale. Il est muni d'au moins deux ports de connexion. *N'utilisez pas* un répartiteur de ligne.

Pour vérifier que vous utilisez le répartiteur adéquat, connectez-le à un téléphone analogique et vérifiez si vous entendez la tonalité.

Quel est mon numéro de télécopie ?

Dans la plupart des cas, votre numéro de téléphone est également votre numéro de télécopie. Si vous vous abonnez au service de détection de type de sonnerie spéciale (DRPD) proposé par les opérateurs, votre numéro de télécopie est le numéro que vous avez attribué à l'imprimante. Vérifiez que vous entrez le type de sonnerie spéciale correct pour ce numéro dans le logiciel de télécopie ou dans le menu Configuration du télécopieur du panneau de commandes de l'imprimante.

Si vous avez plusieurs lignes téléphoniques, vérifiez que vous entrez le numéro de la ligne à laquelle l'imprimante est connectée.

Quel est mon préfixe de composition ?

Ce préfixe est le numéro ou la série de numéros sur lesquels vous appuyez avant de composer le numéro de télécopie ou de téléphone proprement dit. Si l'imprimante est dans un bureau ou dans un système téléphonique PBX, il peut s'agir d'un numéro spécifique sur lequel vous devez appuyer pour pouvoir effectuer un appel hors du bureau. Il peut également s'agir d'un indicatif que vous devez entrer si vous envoyez des télécopies hors de la ville. Il peut s'avérer très utile si vous envoyez fréquemment des télécopies au même pays ou région. Lorsque vous définissez le préfixe dans l'utilitaire, il n'est pas nécessaire d'appuyer sur le numéro ou la série de numéros chaque fois que vous composez le numéro de télécopie ou de téléphone. L'imprimante entre automatiquement le préfixe chaque fois que vous composez un numéro.

Vous pouvez entrer jusqu'à 8 caractères lorsque vous composez un préfixe. Les caractères valides sont les chiffres allant de 0 à 9 et les caractères # et *. Si vous utilisez le logiciel de télécopie pour entrer le préfixe, vous pouvez également inclure les caractères point, virgule, étoile, dièse, plus, moins et parenthèse.

Quand ai-je besoin d'activer la fonction Réponse auto. ?

Activez la fonction Réponse auto. uniquement si vous souhaitez que l'imprimante reçoivent les télécopies automatiquement.

Si l'imprimante est connectée à la même ligne téléphonique à l'aide d'un répondeur, vous devez définir la fonction Réponse auto. sur Activé afin que vous puissiez recevoir vos appels vocaux et vos télécopies. Vérifiez que le répondeur est configuré pour décrocher avec un nombre de sonneries inférieur à celui de l'imprimante. Cela permet aux autres périphériques de prendre d'abord les appels vocaux. Si un appel entrant est une télécopie, l'imprimante peut détecter les signaux de télécopie sur la ligne et prendre l'appel.

Combien de sonneries dois-je définir ?

Si l'imprimante partage une ligne avec un répondeur, définissez-la pour qu'elle décroche après le plus grand nombre de sonneries. Parce que vous n'avez qu'une ligne, il n'y a aucun moyen de distinguer un appel vocal d'une télécopie entrante. Vous pouvez définir le nombre de sonneries afin que le répondeur réponde aux appels vocaux et que l'imprimante accepte les télécopies entrantes. Si vous définissez d'autres périphériques pour qu'ils décrochent après un nombre de sonneries inférieur, les périphériques répondent aux appels en premier, ensuite vos appels vocaux sont reçus. Si un appel est une télécopie, l'imprimante le détecte et remplace l'appel.

Si l'imprimante est sur une ligne de télécopie dédiée, vous devez définir l'imprimante pour qu'elle décroche après le nombre de sonneries que vous voulez.

Comment définir la sonnerie spéciale de l'imprimante ?

Il est important de définir la sonnerie appropriée lorsque vous êtes abonné au service de détection de type de sonnerie spéciale (DRPD) proposé par les opérateurs. Cette fonctionnalité permet d'avoir plusieurs numéros de téléphone sur une seule ligne téléphonique. Chaque numéro de téléphone dispose de son propre type de sonnerie (sonnerie unique, sonnerie double, sonnerie triple). Les différentes sonneries permettent de savoir quel numéro de téléphone a été composé et quel périphérique vous devez utiliser pour répondre à l'appel.

Attribuez à l'imprimante le numéro de téléphone qui sera celui de la télécopie, puis définissez l'imprimante pour répondre à la sonnerie de ce numéro. Si la sonnerie n'est pas correctement définie, l'imprimante sonnera, mais ne recevra pas les télécopies.

Pour définir la sonnerie dans l'imprimante :

- 1 Dans le panneau de commandes de l'imprimante, appuyez sur .
- 2 Appuyez sur les touches fléchées pour afficher l'option **Configuration du télécopieur**, puis appuyez sur **OK**.
- 3 Appuyez sur les touches fléchées et faites défiler jusqu'à l'option **Sonnerie et réponse**, puis cliquez sur **OK**.
- 4 Appuyez sur les touches fléchées pour afficher l'option **Sonnerie**, puis appuyez sur **OK**.
- 5 Appuyez sur les touches fléchées pour sélectionner la sonnerie de l'imprimante, puis appuyez sur **OK**.

La sonnerie distinctive est également appelée Ident-a-Call, Smart Ring, Teen Ring, RingMaster, and Ident-a-Ring.

Comment vérifier la tonalité ?

Une tonalité permet de savoir si la ligne téléphonique fonctionne ou si l'imprimante est correctement connectée à la ligne téléphonique. Si vous rencontrez des problèmes lors de l'envoi et de la réception de télécopies, vérifiez que vous entendez une tonalité sur la ligne et à travers l'imprimante.

Vérifiez que la ligne téléphonique et la prise murale fonctionnent



1 Branchez un téléphone analogique sur la prise murale.

2 Ecoutez la tonalité dans le combiné téléphonique.

Si vous entendez une tonalité, la ligne téléphonique et la prise murale fonctionnent.

Si vous n'entendez pas la tonalité, branchez le téléphone analogique sur une deuxième prise murale et écoutez pour vérifier la tonalité. Si vous entendez une tonalité, la ligne téléphonique fonctionne mais pas la prise murale.

Assurez-vous que l'imprimante est connectée correctement à la ligne de téléphone

1 Pendant que l'imprimante est connectée à une ligne téléphonique via le port  situé à l'arrière de l'imprimante, branchez un téléphone analogique dans le port  de l'imprimante.

2 Vérifiez si vous entendez la tonalité.

Si vous entendez une tonalité, l'imprimante est configurée correctement.

Si vous n'entendez pas de tonalité ni en ayant branché le téléphone sur la prise murale, ni sur l'imprimante, reportez-vous à l'étape « Liste de contrôle pour le dépannage du télécopieur », page 141.

Comment régler le volume du haut-parleur de l'imprimante ?

Ecoutez la tonalité pour vérifier si la ligne téléphonique fonctionne et si les câbles et périphériques sont correctement connectés à votre réseau téléphonique. Vérifiez que le volume de composition n'est pas défini sur Désactivé, notamment si vous composez un numéro avec téléphone raccroché. Si vous configurez l'imprimante pour recevoir les télécopies manuellement, définissez la sonnerie suffisamment fort pour pouvoir l'entendre.

Réglage du volume de composition

1 Dans le panneau de commandes de l'imprimante, appuyez sur .

2 Appuyez sur les touches fléchées pour afficher l'option **Configuration du télécopieur**, puis sur **OK**.

3 Appuyez sur les touches fléchées pour afficher l'option **Composition et envoi**, puis sur **OK**.

4 Appuyez sur les touches fléchées pour afficher l'option **Volume de composition**, puis sur **OK**.

5 Appuyez sur les touches fléchées pour sélectionner paramètre de volume de composition, puis sur **OK**.

Réglage du volume de la sonnerie

1 Appuyez sur  pour revenir au menu Configuration du télécopieur.

2 Appuyez sur les touches fléchées et faites défiler jusqu'à l'option **Sonnerie et réponse**, puis appuyez sur **OK**.

- 3 Appuyez sur les touches fléchées pour afficher l'option **Volume de la sonnerie**, puis sur **OK**.
- 4 Appuyez sur les touches fléchées pour sélectionner un paramètre de volume de la sonnerie, puis sur **OK**.

Comment s'assurer que le télécopieur répond à l'appel avant le répondeur ?

Pour que l'imprimante accepte les télécopies entrantes, définissez l'option Réponse auto. sur Activé, puis configurez l'imprimante pour qu'elle décroche au bout d'un nombre de sonneries supérieur à celui du répondeur. Par exemple, si le répondeur répond aux appels après quatre sonneries, réglez l'imprimante pour qu'elle réponde après cinq sonneries. Ainsi, le répondeur répond aux appels en premier et vos appels vocaux sont reçus. Si l'appel est une télécopie, l'imprimante détecte le signal de télécopie sur la ligne et prend l'appel.

Quels paramètres fonctionnent mieux avec la messagerie vocale numérique ?

La messagerie vocale et la télécopie peuvent partager la même ligne téléphonique si vous vous abonnez à un service de sonnerie caractéristique. Cette fonctionnalité permet d'avoir plusieurs numéros de téléphone sur une seule ligne téléphonique. Chaque numéro de téléphone dispose de son propre type de sonnerie (sonnerie unique, sonnerie double, sonnerie triple). Les différentes sonneries permettent de savoir quel numéro de téléphone a été composé et quel périphérique vous devez utiliser pour répondre à l'appel.

Si vous n'êtes pas abonné à un service de sonnerie caractéristique, configurez l'imprimante pour recevoir les télécopies manuellement (Réponse auto désactivée). Ce paramètre vous permet de recevoir et des appels vocaux et des appels de télécopie, mais il fonctionne mieux si vous utilisez la messagerie vocale plus souvent. Vous devez désactiver la messagerie vocale chaque fois que vous attendez une télécopie.

Comment modifier la résolution des documents que j'envoie par télécopie ?



La résolution, ou la qualité de la télécopie, des documents que vous envoyez peut affecter la transmission de la télécopie. Le télécopieur destinataire peut ne pas prendre en charge des résolutions élevées et ne pas être en mesure de recevoir votre télécopie. Vous pouvez résoudre ce problème en activant l'option Conversion télécopie auto. mais la conversion automatique peut entraîner une télécopie illisible, surtout si le document original était déjà flou.

Choisissez un paramètre de qualité de télécopie mieux adapté à la capacité du télécopieur destinataire et à la qualité du document original.

Qualité	Résolution noir	Résolution couleur
Standard	200 x 100	200 x 200
Supérieure	200 x 200	200 x 200
Excellente	300 x 300	200 x 200
Ultra fine	300 x 300 (demi-teinte)	200 x 200

Lorsque vous envoyez une télécopie, après avoir entré le numéro de télécopie, appuyez sur les touches fléchées pour sélectionner un paramètre de qualité de télécopie, puis appuyez sur **OK**.

Comment envoyer une télécopie à une heure programmée ?

- 1 Dans le panneau de commandes de l'imprimante, appuyez sur .
- 2 Composez un numéro de télécopieur ou appuyez sur la touche **Carnet d'adresses** pour sélectionner un numéro dans la liste de composition abrégée ou de composition de groupe.
- 3 Si vous souhaitez envoyer la télécopie à un groupe de destinataires (télécopie à diffusion générale), appuyez sur la touche droite, puis entrez un autre numéro ou sélectionnez dans le carnet d'adresses.
Répétez l'étape pour ajouter plus de destinataires.
- 4 Appuyez sur les touches fléchées pour faire défiler jusqu'à **Planifier télécopie**.
- 5 Appuyez sur la touche droite pour afficher l'option **Envoyer plus tard**, puis appuyez sur **OK**.
- 6 Entrez l'heure à laquelle vous voulez envoyer la télécopie, puis appuyez sur **OK**.
- 7 Appuyez sur  pour commencer la numérisation du document et pour enregistrer la télécopie programmée.
L'imprimante envoie la télécopie à l'heure indiquée. *N'éteignez pas* l'imprimante ou ne la débranchez pas de la ligne téléphonique avant l'heure programmée.
- 8 Si vous souhaitez inclure une autre page dans la télécopie, sélectionnez **Oui**, puis appuyez sur **OK**.

Comment envoyer une télécopie à l'aide d'une carte téléphonique ?

- 1 Appuyez sur **Tonalité**.
Vous devez entendre la tonalité.
- 2 Entrez les informations de la carte téléphonique et, une fois connecté à l'opérateur téléphonique, suivez les instructions.
- 3 Lorsque vous y êtes invité, entrez le numéro de télécopie du destinataire, puis appuyez sur .







Comment savoir qu'une télécopie a été envoyée avec succès ?

Vous pouvez définir l'imprimante pour imprimer une page de confirmation ou un rapport de transmission, chaque fois que vous envoyez une télécopie. Ce rapport comprend la date et l'heure auxquelles la télécopie a été envoyée. Si la tâche de télécopie a échoué, le rapport mentionne également la cause de l'échec.





- 1 Dans le panneau de commandes de l'imprimante, appuyez sur .
- 2 Appuyez sur les touches fléchées pour afficher l'option **Configuration du télécopieur**, puis appuyez sur **OK**.
- 3 Appuyez sur les touches fléchées pour afficher **Rapports**, puis appuyez sur **OK**.
- 4 Appuyez sur les touches fléchées pour afficher **Confirmation**, puis appuyez sur **OK**.
- 5 Appuyez sur les touches fléchées pour sélectionner une option d'impression de rapport :
 - Si vous souhaitez imprimer un rapport chaque fois que vous envoyez une télécopie, sélectionnez **Pour tous** ou **Tjrs impr.**
 - Si vous souhaitez économiser de l'encre et imprimer un rapport uniquement en cas d'échec de télécopie, sélectionnez **Quand erreur**.
- 6 Appuyez sur **OK**.

Comment afficher l'historique des télécopies de l'imprimante ?







Vous pouvez afficher l'historique des télécopies de l'imprimante sur l'affichage. Vous pouvez également imprimer des rapports sur les télécopies envoyées et/ou reçues.

- 1 Dans le panneau de commandes de l'imprimante, appuyez sur .
- 2 Appuyez sur les touches fléchées pour afficher l'option **Configuration du télécopieur**, puis sur .
- 3 Appuyez sur les touches fléchées pour afficher **Rapports**, puis sur .
 - Pour afficher l'historique des télécopies sur l'affichage, appuyez de nouveau sur .
 - Pour imprimer uniquement l'historique des télécopies envoyées, appuyez sur les touches fléchées pour afficher l'option **Imprimer le journal d'envoi**, puis sur .
 - Pour imprimer uniquement l'historique des télécopies reçues, appuyez sur les touches fléchées pour afficher l'option **Imprimer le journal de réception**, puis sur .
 - Pour imprimer l'historique des télécopies envoyées et reçues, appuyez sur les touches fléchées pour afficher l'option **Imprimer un rapport d'activité**, puis sur .

Comment faire pour imprimer une télécopie recto verso ?

- 1 Dans le panneau de commandes de l'imprimante, appuyez sur .
- 2 Utilisez les touches fléchées pour afficher l'option **Configuration du télécopieur**, puis appuyez sur .
- 3 Utilisez les touches fléchées pour afficher l'option **Impression télécopies**, puis appuyez sur .
- 4 Utilisez les touches fléchées pour afficher l'option **Télécopies recto verso**, puis appuyez sur .
- 5 Utilisez les touches fléchées pour sélectionner une option d'impression recto verso :
 - **Utiliser le réglage de bouton** : les télécopies entrantes sont imprimées recto verso si le bouton Recto verso du panneau de commandes de l'imprimante est défini sur **Activé**.
 - **Toujours** : les télécopies entrantes sont imprimées recto verso, indépendamment de l'option Bouton recto verso.
- 6 Appuyez sur la touche  pour enregistrer ce paramètre.

Comment transférer une télécopie ?

- 1 Dans le panneau de commandes de l'imprimante, appuyez sur .
- 2 Appuyez sur les touches fléchées pour afficher l'option **Configuration du télécopieur**, puis appuyez sur .
- 3 Appuyez sur les touches fléchées et faites défiler jusqu'à l'option **Sonnerie et réponse**, puis cliquez sur .
- 4 Appuyez sur les touches fléchées pour afficher l'option **Transfert de télécopie**, puis appuyez sur .
- 5 Appuyez sur les touches fléchées pour faire défiler jusqu'à **Transférer** ou **Imprimer et transférer**, puis appuyez sur .
- 6 A l'aide du pavé numérique, entrez le numéro auquel vous souhaitez envoyer la télécopie, puis appuyez sur .

Lorsque vous activez cette option, toutes les télécopies que vous recevez sont automatiquement transférées jusqu'à ce que vous la désactiviez.

Pour désactiver le transfert de télécopie, retournez au menu Transfert de télécopie, puis sélectionnez **Désactivé**.

Puis-je bloquer des télécopies ?

Vous pouvez bloquer des télécopies en provenance de numéros spécifiques. Vous pouvez également bloquer des télécopies indésirables et celles provenant d'expéditeurs non identifiés (expéditeurs sans ID appelant). Cette fonction s'avère utile si vous souhaitez recevoir les télécopies automatiquement mais en les filtrant.

1 Activez le blocage de télécopies.

- a Dans le panneau de commandes de l'imprimante, appuyez sur .
- b Appuyez sur les touches fléchées pour afficher l'option **Configuration du télécopieur**, puis sur **OK**.
- c Appuyez sur les touches fléchées pour afficher l'option **Blocage télécopies**, puis sur **OK**.
- d Appuyez sur les touches fléchées pour afficher l'option **Activer/désactiver**, puis sur **OK**.
- e Appuyez sur les touches fléchées pour afficher l'option **Activé**, puis sur **OK** pour enregistrer le paramètre.

2 Ajoutez un numéro à bloquer.

- a Appuyez sur les touches fléchées pour rechercher l'option **Ajouter**.
- b Appuyez sur **OK**.
- c Entrez un nom dans le champ Nom.
- d Appuyez sur la flèche bas pour déplacer le curseur vers le champ Numéro.
- e Entrez le numéro de télécopie que vous souhaitez bloquer, puis appuyez sur **OK** pour enregistrer.
- f Répétez les étapes 2b à 2e jusqu'à ce que vous ayez ajouté tous les numéros que vous souhaitez bloquer. Vous pouvez bloquer jusqu'à 50 numéros.

3 Bloquez les télécopies non identifiées (télécopies sans numéro d'ID appelant).

- a Appuyez sur les touches fléchées pour afficher l'option **Bloquer appels anonymes**, puis sur **OK**.
- b Appuyez sur les touches fléchées pour afficher l'option **Activé**, puis sur **OK** pour enregistrer le paramètre.

Comment récupérer les télécopies ayant échoué ?

L'imprimante enregistre une télécopie entrante dans la mémoire de l'imprimante avant d'imprimer la télécopie. Si l'imprimante est à court d'encre, de papier, vous pouvez imprimer la télécopie plus tard une fois le problème résolu. L'imprimante vous demande s'il n'y a pas de télécopies à imprimer.

Si une télécopie entrante ou sortante échoue à cause d'une panne d'électricité, l'imprimante imprime automatiquement un rapport d'erreur à la prochaine mise sous tension. Pour les télécopies entrantes, le rapport d'erreur vous permet de connaître l'auteur de la télécopie et le nombre de pages qui n'ont pas été imprimées. Pour les télécopies sortantes, il vous permet de connaître le nombre de pages non envoyées. Il est impossible de récupérer les télécopies perdues en raison d'une panne d'électricité.

Mise en réseau

Installation de l'imprimante sur un réseau sans fil

Compatibilité avec le réseau sans fil

Votre imprimante est équipée d'un serveur d'impression sans fil IEEE 802.11g. Elle est compatible avec les routeurs IEEE 802.11 b/g/n certifiés Wi-Fi. Si vous rencontrez des problèmes avec un routeur N, vérifiez avec le fabricant de votre routeur que le paramètre du mode actuel est compatible avec les périphériques G, étant donné que ce paramètre varie en fonction du modèle ou de la marque du routeur.

Options de sécurité réseau prises en charge

L'imprimante prend en charge trois options de sécurité sans fil : pas de sécurité, WEP, et WPA/WPA2.

Pas de sécurité

L'utilisation d'un réseau sans fil domestique non sécurisé n'est pas recommandée. Si vous ne sécurisez pas votre réseau sans fil, une personne à portée peut en utiliser les ressources, notamment l'accès à Internet, si votre réseau sans fil est connecté à Internet. La portée de votre réseau sans fil peut aller au-delà des murs de votre domicile, permettant l'accès à votre réseau dans la rue ou dans les maisons voisines.

WEP

WEP (Wired Equivalent Privacy) est le type de sécurité le plus élémentaire et le plus faible. La sécurité WEP repose sur une série de caractères appelée clé WEP.

Chaque périphérique du réseau sans fil doit utiliser la même clé WEP. La sécurité WEP peut être utilisée à la fois dans les réseaux ad hoc et en mode Infrastructure.

Une clé WEP valide comporte :

- 10 ou 26 caractères hexadécimaux précisément. Il s'agit des caractères A-F, a-f et 0-9
ou
- 5 ou 13 caractères ASCII précisément. Les caractères ASCII sont les lettres, les chiffres, les signes de ponctuation et les symboles du clavier.

WPA/WPA2

WPA (Wi-Fi Protected Access) et WPA2 (Wi-Fi Protected Access 2) offrent un meilleur niveau de sécurité réseau sans fil que l'option WEP. WPA et WPA2 sont des types de sécurité similaires. L'option WPA2 utilise une méthode de cryptage plus complexe et est plus sécurisée que WPA. WPA et WPA2 utilisent une série de caractères, appelée clé ou mot de passe prépartagé, pour protéger les réseaux sans fil contre les accès non autorisés.

Un mot de passe WPA valide comporte :

- 8 à 63 caractères ASCII. Les caractères ASCII d'une clé WPA distinguent les majuscules et les minuscules.
ou
- 64 caractères hexadécimaux précisément. Il s'agit des caractères A-F, a-f et 0-9.

Chaque périphérique du réseau sans fil doit utiliser le même mot de passe WPA. La sécurité WPA est une option disponible uniquement sur les réseaux en mode Infrastructure dotés de points d'accès et de cartes compatibles WPA. La plupart des équipements réseau sans fil plus récents offrent également la sécurité WPA2 comme option.

Remarque : si votre réseau utilise la sécurité WPA ou WPA2, sélectionnez **WPA-Personnel** lorsque vous êtes invité à sélectionner le type de sécurité que votre réseau utilise.

Impression d'une page de configuration réseau

La *page de configuration réseau* répertorie les paramètres de configuration de l'imprimante, notamment l'adresse IP et l'adresse MAC.

- 1 Chargez du papier ordinaire.
- 2 Dans le panneau de commandes de l'imprimante, appuyez sur .
- 3 Appuyez sur les touches fléchées pour afficher l'option **Configuration réseau**, puis appuyez sur **OK**.
- 4 Appuyez sur **OK** pour sélectionner **Imprimer page de configuration**.

La page de configuration réseau s'imprime.

Informations requises pour configurer l'imprimante sur un réseau sans fil

Pour configurer l'imprimante pour l'impression sans fil, vous devez connaître les informations suivantes :

- Le nom de votre réseau sans fil. Ce nom est également appelé SSID (*Service Set Identifier*).
- L'utilisation ou non du cryptage pour sécuriser le réseau.
- La clé de sécurité (clé WEP ou mot de passe WPA) qui permet aux autres périphériques de communiquer sur le réseau, si le cryptage est utilisé pour le sécuriser.

Vous pouvez retrouver la clé WEP ou le mot de passe WPA du réseau en accédant à votre point d'accès ou routeur sans fil et en vérifiant les informations relatives à la sécurité.

Si votre point d'accès sans fil (routeur sans fil) utilise la sécurité WEP (*Wired Equivalent Privacy*), la clé WEP doit comporter :

- 10 ou 26 caractères hexadécimaux précisément. Il s'agit des caractères A-F, a-f et 0-9.
ou
- 5 ou 13 caractères ASCII précisément. Les caractères ASCII sont les lettres, les chiffres, les signes de ponctuation et les symboles du clavier.

Si votre point d'accès sans fil utilise la sécurité WPA (*Wi-Fi Protected Access*), le mot de passe WPA doit comporter :

- De 8 à 63 caractères ASCII. Dans un mot de passe WPA, les caractères ASCII respectent les majuscules et les minuscules.

ou

- 64 caractères hexadécimaux précisément. Il s'agit des caractères A-F, a-f et 0-9.

Si votre réseau sans fil n'utilise pas de sécurité, vous n'aurez pas de clé de sécurité.

Remarque : si vous ne connaissez pas le SSID du réseau auquel votre ordinateur est connecté, lancez l'utilitaire sans fil de votre adaptateur réseau, puis recherchez le nom du réseau. Si vous ne trouvez pas le SSID ou les informations de sécurité de votre réseau, consultez la documentation fournie avec le point d'accès sans fil ou adressez-vous à la personne responsable du support de votre système.

Installation de l'imprimante sur un réseau sans fil

Avant d'installer l'imprimante sur un réseau sans fil, vérifiez les points suivants :

- Votre réseau sans fil est configuré et fonctionne correctement.
- L'ordinateur que vous utilisez est connecté au réseau sans fil sur lequel vous souhaitez configurer l'imprimante.

Pour les utilisateurs de Windows

1 Fermez tous les programmes ouverts.

2 Insérez le CD du logiciel d'installation.

Si l'écran de bienvenue n'apparaît pas au bout d'une minute, lancez le CD manuellement :

a Cliquez sur  ou sur **Démarrer**, puis sur **Exécuter**.

b Dans la zone Lancer la recherche ou Exécuter, tapez `D:\setup.exe`, où **D** est l'initiale de votre lecteur de CD-ROM ou de DVD.

3 Suivez les instructions qui s'affichent sur l'écran de bienvenue pour installer l'imprimante.

Pour les utilisateurs de Macintosh

1 Fermez toutes les applications.

2 Insérez le CD du logiciel d'installation.

Si la boîte de dialogue d'installation ne s'affiche pas au bout d'une minute, cliquez sur l'icône du CD sur le bureau.

3 Double-cliquez sur **Installer**.

4 Suivez les instructions qui s'affichent sur la boîte de dialogue d'installation pour configurer l'imprimante.

Installation de l'imprimante sur d'autres ordinateurs

Une fois configurée sur le réseau sans fil, l'imprimante est accessible par connexion sans fil par tous les ordinateurs du réseau. Toutefois, vous devez installer son pilote sur chaque ordinateur. Il est inutile de configurer l'imprimante à nouveau, même s'il faut exécuter le logiciel de configuration sur chaque ordinateur afin d'installer le pilote.

Pour les utilisateurs de Windows

1 Fermez tous les programmes ouverts.

2 Insérez le CD du logiciel d'installation.

Si l'écran de bienvenue n'apparaît pas au bout d'une minute, lancez le CD manuellement :

a Cliquez sur  ou sur **Démarrer**, puis sur **Exécuter**.

b Dans la zone Lancer la recherche ou Exécuter, tapez `D:\setup.exe`, où **D** est l'initiale de votre lecteur de CD-ROM ou de DVD.

3 Suivez les instructions à l'écran pour l'installation d'une imprimante configurée sur un nouvel ordinateur.

Pour les utilisateurs de Macintosh

1 Fermez toutes les applications.

2 Insérez le CD du logiciel d'installation.

Si la boîte de dialogue d'installation ne s'affiche pas au bout d'une minute, cliquez sur l'icône du CD sur le bureau.

- 3 Double-cliquez sur **Installer**.
- 4 Sélectionnez **Mon imprimante est déjà configurée. Je l'installe sur un nouvel ordinateur**.
- 5 Cliquez sur **Continuer**, puis suivez les instructions à l'écran pour l'installation d'une imprimante configurée sur un nouvel ordinateur.

Interprétation des couleurs du voyant Wi-Fi

Les couleurs du voyant de l'indicateur Wi-Fi indiquent l'état réseau de l'imprimante.

- **Eteint** indique l'un des états suivants :
 - L'imprimante est éteinte ou en train de s'allumer.
 - L'imprimante n'est pas connectée à un réseau sans fil et est en mode Economiseur d'énergie. Dans ce cas, le voyant clignote.
- **Orange fixe** indique l'un des états suivants :
 - L'imprimante n'a pas encore été configurée pour être utilisée sur un réseau sans fil.
 - L'imprimante est configurée pour une connexion ad hoc, mais elle n'est pas en communication avec un autre périphérique ad hoc.
- **Orange clignotant** indique l'un des états suivants :
 - L'imprimante est hors de portée du point d'accès sans fil (routeur sans fil).
 - L'imprimante essaie de communiquer avec le point d'accès sans fil, mais ce dernier est éteint ou ne fonctionne pas correctement.
 - L'imprimante ou le point d'accès sans fil a été éteint puis rallumé, et l'imprimante tente de communiquer avec le réseau.
 - Les paramètres sans fil de l'imprimante peuvent ne plus être valides.
- **Vert** indique que l'imprimante est connectée à un réseau sans fil et prête à l'utilisation.

Instructions spéciales relatives à l'installation sans fil

Les instructions suivantes s'appliquent aux clients en dehors de l'Amérique du nord qui utilisent une box haut débit sans fil. Ces boxes sont entre autres LiveBox, AliceBox, N9UF Box, FreeBox et Club Internet.

Avant de commencer

- Vérifiez que votre box permet les connexions sans fil et qu'elle est activée pour fonctionner dans un réseau sans fil. Pour plus d'informations sur la configuration des fonctionnalités sans fil de la box, consultez la documentation fournie avec cette dernière.
- Assurez-vous que votre box est allumée et que l'ordinateur est sous tension et connecté au réseau sans fil.

Ajout de l'imprimante à votre réseau sans fil

- 1 Configurez l'imprimante pour un réseau sans fil en suivant les instructions fournies.
Arrêtez-vous lorsque vous êtes invité à sélectionner un réseau.
- 2 S'il existe un bouton d'association/enregistrement à l'arrière de votre box, appuyez dessus avant de sélectionner un réseau.

Remarque : une fois que vous avez appuyé sur le bouton d'association/enregistrement, vous avez 5 minutes pour terminer l'installation de l'imprimante.

3 Revenez à l'écran de l'ordinateur.

Dans la liste des réseaux sans fil qui apparaît, sélectionnez votre réseau, puis cliquez sur **Continuer**.

Si votre réseau sans fil n'apparaît pas dans la liste :

a Connectez-vous à un autre réseau sans fil.

Pour les utilisateurs de Windows

Cliquez sur **Réseau non utilisé**.

Pour les utilisateurs de Macintosh

Sélectionnez **Autre réseau sans fil**, puis cliquez sur **Continuer**.

b Entrez les détails concernant votre réseau sans fil.

Remarque : vous trouverez la clé WEP, WPA ou WPA2 en dessous de la box, dans le Guide de l'utilisateur fourni avec la box ou sur la page Web de cette dernière. Si vous avez déjà modifié la clé de votre réseau sans fil, utilisez la nouvelle clé.

4 Suivez les instructions qui s'affichent à l'écran pour terminer l'installation.

Affectation d'une adresse IP statique

Une adresse IP peut être affectée automatiquement à l'imprimante via le protocole DHCP sur la plupart des réseaux sans fil.

1 Terminez la configuration sans fil, ce qui permet à l'imprimante de recevoir l'adresse DHCP d'un serveur DHCP du réseau.

2 Imprimez une page de configuration réseau pour connaître l'adresse IP actuellement affectée à l'imprimante.

3 Ouvrez un navigateur Web, puis tapez l'adresse IP de l'imprimante dans le champ d'adresse. Appuyez sur **Entrée**.

La page Web de l'imprimante se charge.

Remarque : si vous utilisez un serveur proxy, désactivez-le temporairement pour charger correctement la page Web de l'imprimante.

4 Cliquez sur le lien **Configuration**.

5 Cliquez sur le lien **TCP/IP**.

6 Cliquez sur le lien **Définir Adresse IP statique**.

7 Tapez l'adresse IP que vous souhaitez affecter à l'imprimante dans le champ **Adresse IP**.

8 Cliquez sur le bouton **Envoyer**.

Le message Envoi de la sélection apparaît.

Pour confirmer que l'adresse a été correctement affectée, tapez l'adresse IP statique dans le champ du navigateur Web, puis appuyez sur **Entrée**. La page Web de l'imprimante se charge si l'adresse a été correctement affectée.

Pour de plus amples informations, contactez la personne en charge du support technique du système.

Modification des paramètres sans fil après l'installation

Pour modifier les paramètres sans fil de l'imprimante, par exemple le réseau configuré, la clé de sécurité ou d'autres paramètres, effectuez les opérations suivantes :

Pour les utilisateurs de Windows

- 1 Cliquez sur  ou sur **Démarrer**.
- 2 Cliquez sur **Tous les programmes** ou **Programmes**, puis sélectionnez le dossier du programme de l'imprimante dans la liste.
- 3 Sélectionnez **Accueil de l'imprimante**.
- 4 Cliquez sur l'onglet **Paramètres**.
- 5 Cliquez sur le lien **Utilitaire de configuration sans fil**.
- 6 Suivez les instructions à l'écran afin de configurer l'imprimante pour un accès sans fil à l'aide des nouveaux paramètres.

Pour les utilisateurs de Macintosh

- 1 Dans la fenêtre du Finder, double-cliquez sur le dossier de l'imprimante.
- 2 Double-cliquez sur l'**Assistant de configuration sans fil**.
- 3 Suivez les instructions qui s'affichent à l'écran.

Configuration sans fil avancée

Création d'un réseau sans fil ad hoc

Lexmark vous recommande de configurer votre réseau sans fil à l'aide d'un point d'accès sans fil (routeur sans fil). Un réseau configuré de la sorte est appelé *réseau en mode infrastructure*. Si vous disposez d'un réseau en mode Infrastructure, vous devez configurer l'imprimante pour l'utiliser sur ce réseau.

Remarque : l'imprimante ne peut communiquer que sur un seul réseau sans fil à la fois. Si vous la configurez pour un réseau sans fil ad hoc, elle ne fonctionnera pas sur un autre réseau sans fil, qu'il soit ad hoc ou Infrastructure.

Vous pouvez configurer un réseau ad hoc dans les cas suivants :

- Vous ne disposez pas de point d'accès ni de routeur sans fil
- Vous ne disposez pas encore d'un réseau sans fil (mais votre ordinateur est équipé d'un adaptateur sans fil)
- Vous souhaitez créer un réseau autonome entre l'imprimante et un ordinateur à l'aide d'un adaptateur réseau sans fil

Sous Windows Vista ou une version ultérieure :

- 1 Cliquez sur .
- 2 Cliquez sur **Panneau de configuration**.
- 3 Cliquez sur **Réseau et Internet**.
- 4 Ouvrez Réseau et Centre de partage.

- 5** Cliquez sur **Configurer une connexion ou un réseau** lorsque vous êtes invité à sélectionner un réseau de connexion.
- 6** Cliquez sur **Configurer un réseau sans fil ad hoc (ordinateur à ordinateur)** lorsque vous êtes invité à choisir une option de connexion, puis cliquez sur **Suivant**.
- 7** Suivez les instructions relatives à la configuration d'un réseau ad hoc. Dans le cadre de la configuration :
 - a** Créez un nom de réseau ou un SSID pour le réseau entre l'ordinateur et votre imprimante.
 - b** Notez le nom de votre réseau. Veillez à bien respecter l'orthographe et les majuscules.
 - c** Accédez à la liste déroulante Type de sécurité, sélectionnez **WPA2-Personnel** ou **WEP**, puis créez une clé de sécurité (ou mot de passe).

Les mots de passe WPA doivent comprendre :

- 8 à 63 caractères ASCII. Dans un mot de passe WPA, les caractères ASCII respectent les majuscules et les minuscules.
ou que
- 64 caractères hexadécimaux précisément. Il s'agit des caractères A-F, a-f et 0-9.

Les clés WEP doivent comporter :

- Exactement 10 ou 26 caractères hexadécimaux. Il s'agit des caractères A-F, a-f et 0-9.
ou
- Exactement 5 ou 13 caractères ASCII. Les caractères ASCII sont les lettres, les chiffres et les symboles du clavier

- d** Notez le mot de passe de votre réseau. Veillez à bien respecter l'orthographe et les majuscules.

Windows Vista active le réseau ad hoc. Il apparaît dans la boîte de dialogue "Connexion à un réseau" sous "Réseaux disponibles" pour indiquer que l'ordinateur est configuré pour le réseau ad hoc.

- 8** Fermez le Panneau de configuration Windows et les autres fenêtres.
- 9** Insérez le CD du logiciel d'installation, puis suivez les instructions pour l'installation sans fil.

Remarque : ne branchez pas les câbles d'installation ou réseau tant que le logiciel d'installation ne vous demande pas de le faire.

- 10** Lorsque les réseaux disponibles s'affichent, indiquez le nom du réseau et les informations de sécurité que vous avez créés à l'étape 7. Le programme d'installation configure l'imprimante pour l'utiliser avec l'ordinateur.
- 11** Gardez une copie de votre nom de réseau et de vos informations de sécurité dans un emplacement sûr afin de pouvoir les retrouver plus tard.

Remarque : vous devrez reconnecter les ordinateurs Windows Vista au réseau ad hoc après leur redémarrage.

Sous Windows XP

- 1** Cliquez sur **Démarrer**.
- 2** Cliquez sur **Panneau de configuration**.
- 3** Cliquez sur **Connexions réseau et Internet**.
- 4** Cliquez sur **Réseau**.
- 5** Cliquez avec le bouton droit sur l'icône de connexion réseau sans fil.

- 6 Cliquez sur **Activer** si cette option apparaît dans le menu local.
Remarque : si l'option Désactiver apparaît, alors votre connexion sans fil est déjà activée.
- 7 Cliquez avec le bouton droit de la souris sur l'icône **Connexion réseau sans fil**.
- 8 Cliquez sur **Propriétés**.
- 9 Cliquez sur l'onglet **Réseaux sans fil**.
Remarque : Si l'onglet Réseaux sans fil n'apparaît pas, votre ordinateur dispose d'un logiciel tiers qui contrôle vos paramètres sans fil. Vous devez utiliser ce logiciel pour configurer le réseau sans fil ad hoc. Pour plus d'informations, reportez-vous à la documentation relative au logiciel tiers pour savoir comment créer un réseau ad-hoc.
- 10 Cochez la case **Configurer mes paramètres de réseau sans fil à l'aide de Windows**.
- 11 Dans Réseaux préférés, supprimez tous les réseaux existants.
 - a Sélectionnez le réseau à supprimer.
 - b Cliquez sur **Supprimer** pour supprimer le réseau de la liste.
- 12 Cliquez sur **Ajouter** pour créer un réseau ad hoc.
- 13 Dans la zone Nom de réseau (SSID), tapez le nom que vous souhaitez attribuer à votre réseau sans fil.
- 14 Notez le nom de réseau choisi pour pouvoir vous y référer pendant la configuration sans fil. Veillez à bien respecter l'orthographe et les majuscules.
- 15 Si Authentification réseau apparaît dans la liste, sélectionnez **Ouvrir**.
- 16 Dans la liste "Chiffrement des données", sélectionnez **WEP**.
- 17 Si nécessaire, décochez la case "La clé est fournie automatiquement".
- 18 Dans la zone Clé réseau, tapez une clé WEP.
- 19 Notez la clé WEP choisie pour pouvoir vous y référer pendant la configuration sans fil. Veillez à bien le copier, en respectant les majuscules.
- 20 Dans la zone Confirmer la clé réseau, tapez la même clé WEP.
- 21 Cochez la case **Ceci est un réseau (ad hoc) d'ordinateur à ordinateur ; les points d'accès sans fil ne sont pas utilisés**.
- 22 Cliquez deux fois sur **OK** pour fermer les deux fenêtres ouvertes.
- 23 L'ordinateur peut prendre quelques minutes pour reconnaître les nouveaux paramètres. Pour vérifier l'état de votre réseau :
 - a Cliquez avec le bouton droit de la souris sur l'icône **Connexions réseau sans fil**.
 - b Sélectionnez **Afficher les réseaux sans fil disponibles**.
 - Si le réseau est répertorié mais que l'ordinateur n'est pas connecté, sélectionnez le réseau ad hoc, puis cliquez sur **Se connecter**.
 - Si le réseau n'apparaît pas, patientez une minute, puis cliquez sur **Actualiser la liste des réseaux**.
- 24 Insérez le CD du logiciel d'installation, puis suivez les instructions pour l'installation sans fil.
Remarque : ne branchez pas les câbles d'installation ou réseau tant que le logiciel d'installation ne vous demande pas de le faire.

- 25** Lorsque les réseaux disponibles s'affichent, indiquez le nom du réseau et les informations de sécurité que vous avez créés à partir de l'étape 13. Le programme d'installation configure l'imprimante pour l'utiliser avec l'ordinateur.
- 26** Gardez une copie de votre nom de réseau et de vos informations de sécurité dans un emplacement sûr afin de pouvoir les retrouver plus tard.

Sous Windows 2000

- Pour des informations sur la configuration d'un réseau ad hoc sous Windows 2000, reportez-vous à la documentation livrée avec votre adaptateur réseau sans fil.

Pour les utilisateurs de Macintosh

- 1** Accédez aux paramètres Airport :

Sous Mac OS X version 10.5

- a** Dans le menu Pomme, cliquez sur **Préférences Système**.
- b** Cliquez sur **Réseau**.
- c** Cliquez sur **AirPort**.

Sous Mac OS X 10.4 et versions antérieures

- a** Dans la fenêtre du Finder, sélectionnez **Aller > Applications**.
- b** Dans le dossier Applications, double-cliquez sur **Internet Connect**.
- c** Dans la barre d'outils, cliquez sur **AirPort**.

- 2** Dans le menu Réseau, cliquez sur **Créer un réseau**.

- 3** Attribuez un nom au réseau ad hoc, puis cliquez sur **OK**.

Remarque : stockez le nom du réseau et le mot de passe dans un emplacement sûr en vue d'une consultation ultérieure.

Ajout d'une imprimante à un réseau sans fil ad hoc existant

Remarque : l'imprimante ne peut communiquer que sur un seul réseau sans fil à la fois. Lorsque vous la configurez pour un réseau sans fil ad hoc, elle est supprimée de tout autre réseau sans fil pour lequel elle est configurée, qu'il soit ad hoc ou Infrastructure.

Pour les utilisateurs de Windows

- 1** Cliquez sur  ou sur **Démarrer**.
- 2** Cliquez sur **Tous les programmes** ou **Programmes**, puis sélectionnez le dossier du programme de l'imprimante dans la liste.
- 3** Sélectionnez **Accueil de l'imprimante**.
- 4** Cliquez sur l'onglet **Paramètres**.

5 Cliquez sur le lien **Utilitaire de configuration sans fil**.

6 Suivez les instructions qui s'affichent à l'écran.

Remarque : vous devrez reconnecter les ordinateurs Windows Vista au réseau ad hoc après leur redémarrage.

Pour les utilisateurs de Macintosh

1 Dans la fenêtre du Finder, double-cliquez sur le dossier de l'imprimante.

2 Double-cliquez sur l'**Assistant de configuration sans fil**.

3 Suivez les instructions qui s'affichent à l'écran.

Configuration de l'imprimante sans fil à l'aide WPS (Wi-Fi Protected Setup)

Wi-Fi Protected Setup (WPS) est une méthode de configuration des ordinateurs et des imprimantes sur un réseau sans fil sécurisé. WPS est plus rapide que la configuration manuelle et réduit les erreurs de saisie lorsque de nouveaux périphériques sont ajoutés au réseau sans fil. Le SSID et le mot de passe WPA sont automatiquement détectés et configurés. L'imprimante prend en charge WPS et peut être configurée pour un accès sans fil à l'aide de cette méthode. Pour pouvoir utiliser WPS afin de configurer l'imprimante, le routeur sans fil doit prendre également en charge ce type de configuration.

Si vous souhaitez utiliser WPS pour configurer votre imprimante, insérez le CD et suivez les instructions qui s'affichent à l'écran.

Remarques :

- pour utiliser WPS pour configurer l'imprimante sans fil, tous les périphériques de votre réseau sans fil doivent prendre en charge cette méthode. Si un périphérique de votre réseau ne prend pas en charge WPS, vous devez taper le SSID et les informations de sécurité lorsque vous y êtes invité.
- Si vous utilisez la méthode PIN pour ajouter votre imprimante à l'aide de WPS, veillez à taper tous les huit chiffres lorsque vous êtes invité à entrer votre code PIN.

Basculement entre connexions USB et sans fil (Windows uniquement)

Vous pouvez modifier votre mode d'accès à l'imprimante selon vos besoins. Les procédures ci-dessous supposent que vous avez configuré l'imprimante pour un type de connexion et que les pilotes de l'imprimante sont installés sur l'ordinateur. Si vous rencontrez des difficultés lors de la configuration, reportez-vous aux rubriques connexes sur le dépannage de types de connexion spécifiques.

Utilisation sans fil de l'imprimante

1 Cliquez sur  ou sur **Démarrer**.

2 Cliquez sur **Tous les programmes** ou **Programmes**, puis sélectionnez le dossier du programme de l'imprimante dans la liste.

3 Sélectionnez **Accueil de l'imprimante**.

4 Cliquez sur l'onglet **Paramètres**.

5 Cliquez sur le lien **Utilitaire de configuration sans fil**.

6 Suivez les instructions qui s'affichent à l'écran pour configurer l'imprimante sans fil.

Remarque : il n'est pas nécessaire de débrancher le câble USB connectant l'imprimante à l'ordinateur lors de la configuration sans fil.

Utilisation locale de l'imprimante (USB)

1 Branchez un câble USB à l'ordinateur et à l'imprimante.

2 Patientez quelques instants pour que Windows recherche le pilote et termine la configuration de l'imprimante.

Remarque : vous pouvez continuer à utiliser l'imprimante sans fil.

Basculer entre connexions USB et sans fil (Macintosh uniquement)

Vous pouvez modifier votre mode d'accès à l'imprimante selon vos besoins. Les procédures ci-dessous supposent que vous avez configuré l'imprimante pour un type de connexion. Si vous rencontrez des difficultés lors de la configuration, reportez-vous aux rubriques connexes sur le dépannage de types de connexion spécifiques.

Utilisation sans fil de l'imprimante

Si l'imprimante est actuellement configurée localement (à l'aide d'une connexion USB)

1 Fermez toutes les applications.

2 Insérez le CD du logiciel d'installation.

Si la boîte de dialogue d'installation ne s'affiche pas au bout d'une minute, cliquez sur l'icône du CD sur le bureau.

3 Double-cliquez sur le dossier **Extras de Lexmark**.

4 Double-cliquez sur l'**Assistant de configuration Lexmark**.

5 Suivez les instructions à l'écran pour configurer l'imprimante sans fil.

Remarque : il n'est pas nécessaire de débrancher le câble USB connectant l'imprimante à l'ordinateur lors de la configuration sans fil.

Utilisation locale de l'imprimante (USB)

Si l'imprimante est actuellement configurée pour une utilisation sans fil

1 Branchez une extrémité du câble USB sur le port USB situé à l'arrière de l'imprimante. Branchez l'autre extrémité sur un port USB de l'ordinateur.

2 Ajoutez l'imprimante :

Sous Mac OS X version 10.5

a Dans le menu Pomme, cliquez sur **Préférences Système**.

b Cliquez sur l'icône **Imprimer & Télécopie** sous la section Matériel.

c Cliquez sur +.

d Sélectionnez l'imprimante dans la liste, puis cliquez sur **Ajouter**.

Sous Mac OS X 10.4 ou versions antérieures

- a** Dans la fenêtre du Finder, sélectionnez **Aller > Utilitaires**.
 - b** Double-cliquez sur **Centre d'impression** ou **Configuration d'imprimante**, en fonction de la version du système d'exploitation que vous utilisez.
La boîte de dialogue Liste des imprimantes apparaît.
 - c** Choisissez l'imprimante que vous souhaitez utiliser.
 - d** Cliquez sur **Ajouter**.
Le navigateur de l'imprimante s'affiche.
 - e** Sélectionnez votre imprimante.
 - f** Cliquez sur **Ajouter**.
- 3** Une deuxième file d'attente est créée. Supprimez la file d'attente de la connexion sans fil si vous ne souhaitez pas revenir en arrière pour accéder à l'imprimante via une connexion sans fil.

Partage d'une imprimante dans un environnement Windows

- 1** Préparez les ordinateurs pour le partage d'imprimante :
 - a** Rendez accessibles tous les ordinateurs utilisant l'imprimante par l'intermédiaire du Voisinage réseau en activant l'option Partage de fichiers et d'imprimantes. Consultez la documentation de Windows pour obtenir des instructions sur l'activation de l'option Partage de fichiers et d'imprimantes.
 - b** Installez le logiciel de l'imprimante sur tous les ordinateurs qui utiliseront cette imprimante.
- 2** Désignez l'imprimante :
 - a** Sur l'ordinateur raccordé à l'imprimante, effectuez l'une des opérations suivantes :
 - 1** Cliquez sur  ou sur **Démarrer**, puis sur **Exécuter**.
 - 2** Dans la zone Lancer la recherche ou Exécuter, tapez `control printers`.
 - 3** Appuyez sur **Entrée** ou cliquez sur **OK**.
Le dossier Imprimantes s'ouvre.
 - b** Cliquez avec le bouton droit sur le nom de l'imprimante.
 - c** Cliquez sur **Partage** ou sur **Propriétés d'imprimante**.
 - d** Dans l'onglet Partage, sélectionnez **Partager cette imprimante** ou **Partagée en tant que**, puis donnez un nom spécifique à l'imprimante.
 - e** Cliquez sur **OK**.
- 3** Localisez l'imprimante à partir de l'ordinateur distant :

Remarque : l'ordinateur distant est celui auquel l'imprimante n'est pas raccordée.

 - a** Effectuez l'une des opérations suivantes :
 - 1** Cliquez sur  ou sur **Démarrer**, puis sur **Exécuter**.
 - 2** Dans la zone Lancer la recherche ou Exécuter, tapez `control printers`.
 - 3** Appuyez sur **Entrée** ou cliquez sur **OK**.
Le dossier Imprimantes s'ouvre.
 - b** Cliquez avec le bouton droit sur le nom de l'imprimante.
 - c** Cliquez sur **Propriétés** ou sur **Propriétés d'imprimante**.
 - d** Cliquez sur l'onglet **Ports**, puis sur **Ajouter un port**.

- e** Sélectionnez **Port local**, puis cliquez sur **Nouveau port**.
- f** Tapez le nom de port **UNC** (Universal Naming Convention, convention de dénomination universelle), composé du nom du serveur et du nom de l'imprimante spécifié dans étape 2, page 110. Ce nom doit se présenter sous la forme `\\serveur\imprimante`.
- g** Cliquez sur **OK**.
- h** Dans la boîte de dialogue Ports d'imprimante, cliquez sur **Fermer**.
- i** Assurez-vous que le nouveau port est sélectionné dans l'onglet Ports, puis cliquez sur **Appliquer**. Le nouveau port est répertorié avec le nom de l'imprimante.
- j** Cliquez sur **OK**.

Partage d'une imprimante dans un environnement Macintosh

- 1** Dans le menu Pomme, cliquez sur **Préférences Système**.
- 2** Dans la barre de menus, cliquez sur **Aide → Aide de Préférences Système**.
- 3** Dans la zone de recherche, saisissez **partage de l'imprimante sur un réseau**, puis appuyez sur **retour**.
- 4** Pour permettre aux autres ordinateurs Macintosh du réseau utilisant OS X version 10.3 ou supérieure d'utiliser n'importe quelle imprimante connectée à votre ordinateur Macintosh, double-cliquez sur **Sharing your printer with Mac OS X users** (Partage de votre imprimante avec les utilisateurs Mac OS X).

ou

Pour permettre aux ordinateurs Windows du réseau d'utiliser n'importe quelle imprimante connectée à votre ordinateur Macintosh, double-cliquez sur **Sharing your printers with Windows users** (Partage de votre imprimante avec les utilisateurs Windows).

- 5** Suivez les instructions qui s'affichent à l'écran.

Remarque : pour savoir comment ajouter une imprimante réseau connectée à un ordinateur Macintosh, les utilisateurs Windows doivent consulter la documentation Windows.

Réseau - FAQ

Qu'est-ce que Wi-Fi Protected Setup ?

Wi-Fi Protected Setup (WPS) est une configuration simple et sécurisée vous permettant d'établir un réseau domestique sans fil et d'activer la sécurité réseau sans pour autant maîtriser la technologie Wi-Fi. Il n'est plus nécessaire de configurer le nom du réseau (SSID) et la clé WEP ou mot de passe WPA pour les périphériques réseau.

Remarque : WPS ne prend en charge que les réseaux qui communiquent via des points d'accès sans fil (routeurs sans fil).

L'imprimante prend en charge les méthodes suivantes lors de la connexion à un réseau sans fil :

- **PIN** (Personal Identification Number) : vous saisissez un code PIN de l'imprimante dans les paramètres sans fil du point d'accès sans fil.
- **PBC** (Push Button Configuration) : vous appuyez sur les boutons de l'imprimante et du point d'accès sans fil dans un intervalle de temps donné.

Recherchez ces identifiants pour voir si votre point d'accès sans fil est certifié WPS :



Vous trouverez ces logos WPS sur le côté, à l'arrière ou au-dessus de votre point d'accès sans fil.

Pour plus d'informations sur l'accès aux paramètres sans fil et la détermination de la fonction WPS de votre point d'accès sans fil, consultez la documentation fournie avec le point d'accès sans fil ou adressez-vous à la personne responsable du support de votre système.

Où trouver ma clé WEP ou mon mot de passe WPA ?

Pour trouver la clé WEP ou le mot de passe WPA du réseau sans fil, affichez les paramètres de sécurité du point d'accès ou du routeur sans fil. La plupart des points d'accès disposent d'une page Web accessible à l'aide d'un navigateur Web.

Vous pouvez également consulter le manuel livré avec votre point d'accès ou routeur. Si votre point d'accès ou routeur utilise les paramètres par défaut, vous pouvez trouver les informations dans le manuel. Si une autre personne ou société configure le réseau pour vous, il se peut qu'elle ait inclus les informations dans le manuel.

Si vous ne savez pas comment accéder à la page Web, ou encore si vous ne disposez pas de droits d'administrateur pour accéder au point d'accès sans fil de votre réseau et que vous ne parvenez pas à localiser les informations dans le manuel, contactez la personne responsable du support de votre système.

Qu'est-ce qu'un SSID ?

Le SSID (*Service Set Identifier*) est le nom qui identifie un réseau sans fil. Tous les périphériques du réseau doivent connaître le SSID du réseau sans fil, sinon ils ne pourront pas communiquer entre eux. Généralement, le réseau sans fil diffuse son SSID pour permettre aux périphériques sans fil de s'y connecter. Parfois, le SSID n'est pas diffusé pour des raisons de sécurité.

Si le SSID de votre réseau sans fil n'est pas diffusé, il ne pourra pas être détecté automatiquement et ne s'affichera pas dans la liste des réseaux sans fil disponibles. Vous devez entrer les informations réseau manuellement dans ce cas.

Un SSID peut contenir jusqu'à 32 caractères alphanumériques.

Où trouver mon SSID ?

Vous pouvez trouver le SSID du réseau sans fil en affichant les paramètres du point d'accès ou routeur sans fil. La plupart des points d'accès disposent d'un serveur Web intégré accessible à l'aide d'un navigateur Web.

De nombreux adaptateurs réseau fournissent une application logicielle qui vous permet d'afficher les paramètres sans fil de l'ordinateur, y compris le SSID. Vérifiez votre ordinateur pour voir si un programme a été installé à l'aide de l'adaptateur réseau.

Si vous n'êtes pas en mesure de retrouver votre SSID à l'aide de l'une de ces méthodes, contactez la personne responsable du support de votre système.

Qu'est-ce qu'un réseau ?

Un réseau est un regroupement de périphériques tels que des ordinateurs, des imprimantes, des concentrateurs Ethernet, des points d'accès sans fil et des routeurs connectés les uns aux autres à des fins de communication via des câbles ou une connexion sans fil. Un réseau peut être filaire, sans fil, ou encore conçu pour connecter à la fois des périphériques filaires et sans fil.

Pour communiquer entre eux, les périphériques d'un réseau filaire utilisent des câbles.

Pour communiquer entre eux, les périphériques d'un réseau sans fil utilisent les ondes radio à la place des câbles. Ils doivent être équipés d'une carte sans fil pour pouvoir recevoir et envoyer des ondes radio.

Comment trouver le type de sécurité utilisé par mon réseau ?

Vous devez connaître la clé WEP ou le mot de passe WPA, ainsi que le type de sécurité (WEP, WPA ou WPA2) utilisé sur le réseau sans fil. Pour obtenir ces informations, reportez-vous à la documentation livrée avec votre point d'accès sans fil (routeur sans fil), à la page Web associée au point d'accès sans fil, ou encore consultez la personne responsable du support de votre système.

Remarque : la clé WEP ou le mot de passe WPA est différent(e) du mot de passe du point d'accès sans fil. Le mot de passe vous permet d'accéder aux paramètres du point d'accès sans fil. La clé WEP ou le mot de passe WPA permet aux imprimantes et ordinateurs de se connecter à votre réseau sans fil.

Comment les réseaux domestiques sont-ils configurés ?

Pour que les ordinateurs de bureau, les ordinateurs portables et les imprimantes puissent communiquer entre eux sur un réseau, ils doivent être reliés par des câbles et/ou être équipés d'adaptateurs réseau sans fil.

Un réseau peut être configuré de différentes manières. Quatre exemples courants sont présentés ci-dessous.

Remarque : dans les schémas suivants, les diagrammes représentent les imprimantes fournies avec des serveurs d'impression internes intégrés pour communiquer sur un réseau.

Exemples de réseaux sans fil

Scénario 1 : connexions filaire et sans fil mixtes sur un réseau avec accès à Internet

- Tous les ordinateurs et imprimantes se connectent au réseau via un routeur doté des fonctions Ethernet et sans fil.
- Certains ordinateurs et imprimantes se connectent sans fil au routeur, tandis que d'autres passent par une connexion filaire.

- Le réseau est connecté à Internet via ADSL ou un modem câblé.

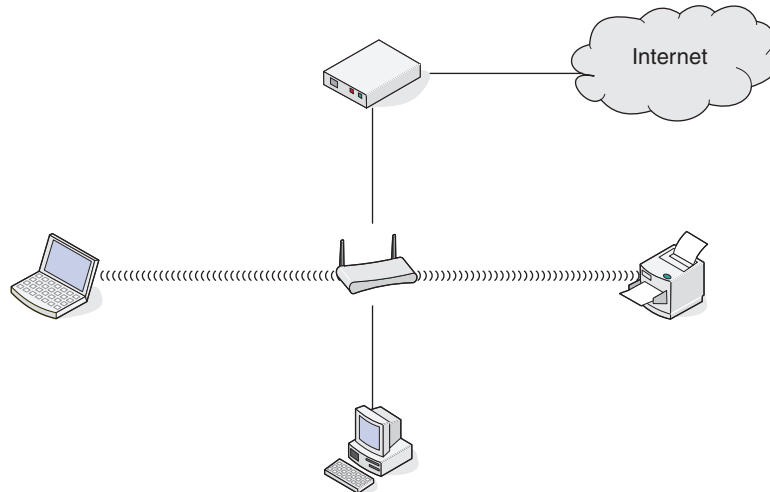

Scénario 2 : réseau sans fil avec accès à Internet

- Tous les ordinateurs et imprimantes se connectent au réseau à l'aide d'un point d'accès sans fil ou d'un routeur sans fil.
- Le point d'accès sans fil connecte le réseau à Internet via ADSL ou un modem câblé.

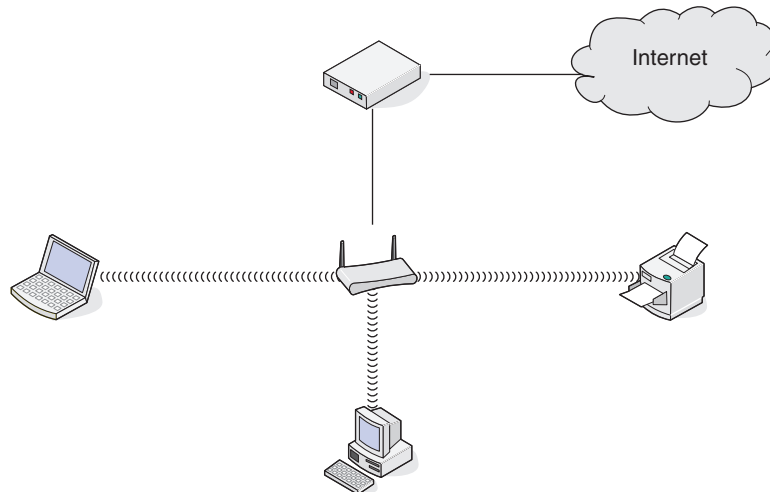

Scénario 3 : réseau sans fil sans accès à Internet

- Les ordinateurs et imprimantes se connectent au réseau à l'aide d'un point d'accès sans fil.
- Le réseau ne dispose pas de connexion à Internet.

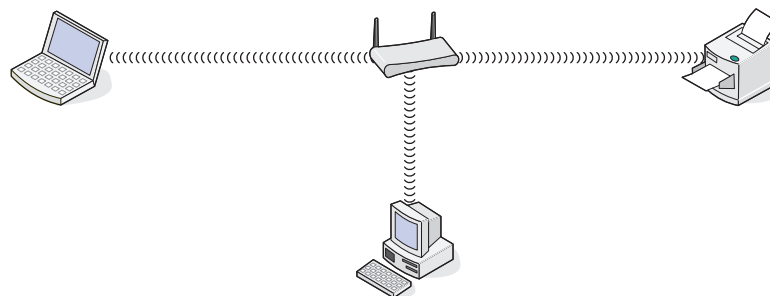

Scénario 4 : l'ordinateur est connecté sans fil à l'imprimante, sans accès à Internet

- Un ordinateur est directement connecté à une imprimante sans passer par un routeur sans fil.
- Cette configuration est appelée *réseau ad hoc*.
- Le réseau ne dispose pas de connexion à Internet.

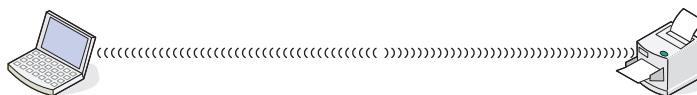

Remarque : la plupart des ordinateurs ne peuvent se connecter qu'à un seul réseau sans fil à la fois. Si vous accédez à Internet via une connexion sans fil, vous perdrez cet accès si vous êtes connecté à un réseau ad hoc.

Pourquoi ai-je besoin d'un câble d'installation ?

Lorsque vous installez l'imprimante sur votre réseau sans fil, vous devez la connecter temporairement à un ordinateur à l'aide du câble d'installation. Cette connexion temporaire est utilisée pour configurer les paramètres sans fil de l'imprimante.

Le câble d'installation se connecte à un port USB rectangulaire de l'ordinateur d'installation et au port USB carré de l'imprimante.

Comment relier un câble d'installation ?

Le câble d'installation relie le port USB de l'ordinateur au connecteur carré situé à l'arrière de l'imprimante. Il est ainsi possible de configurer l'imprimante pour une installation reliée localement ou à un réseau.

- 1 Reliez le grand connecteur rectangle à n'importe quel port USB de votre ordinateur. Les ports USB peuvent être situés à l'avant ou à l'arrière de l'ordinateur et peuvent être horizontaux ou verticaux.

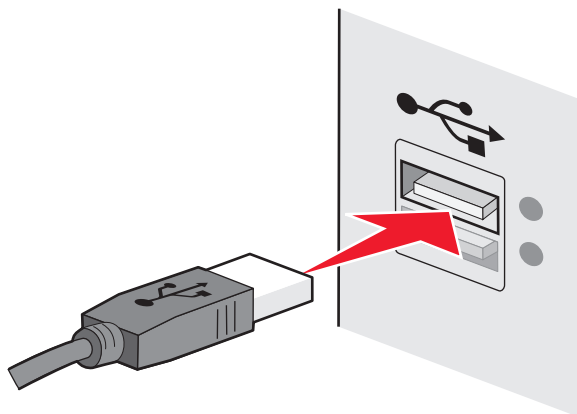

2 Reliez le petit connecteur carré à l'imprimante.

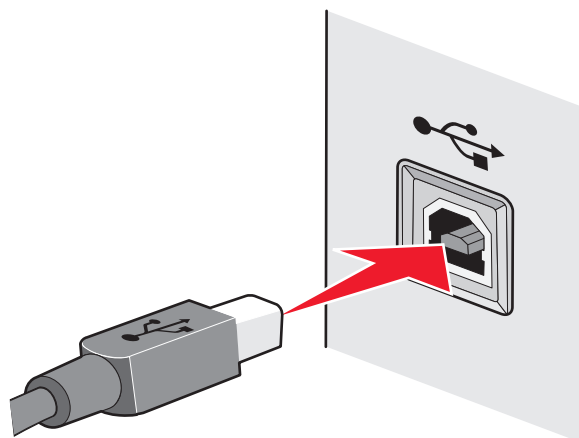

3 Continuez en suivant les instructions affichées à l'écran.

Qu'est-ce qui différencie un réseau Infrastructure d'un réseau ad hoc ?

Les réseaux sans fil peuvent fonctionner dans l'un des deux modes : infrastructure ou ad hoc.

En mode *Infrastructure*, tous les périphériques d'un réseau sans fil communiquent entre eux par le biais d'un routeur sans fil (point d'accès sans fil). Les périphériques du réseau sans fil doivent avoir des adresses IP valides sur le réseau actif et partager le même SSID et le même canal que le point d'accès sans fil.

En mode *ad hoc*, un ordinateur doté d'un adaptateur réseau sans fil communique directement avec une imprimante équipée d'un serveur d'impression sans fil. L'ordinateur doit disposer d'une adresse IP valide pour le réseau actif et être défini sur le mode ad hoc. Le serveur d'impression sans fil doit être configuré pour utiliser le même SSID et le même canal que l'ordinateur.

Le tableau ci-dessous compare les caractéristiques et la configuration requise pour ces deux types de réseau sans fil.

	Infrastructure	Ad hoc
Caractéristiques		
Communication	Via un point d'accès sans fil	Directement entre les périphériques
Sécurité	Plus d'options de sécurité	WEP ou pas de sécurité
Portée	En fonction de la portée et du nombre de points d'accès sans fil	Limité à la portée de chaque périphérique sur le réseau
Vitesse	Généralement plus rapide	Généralement plus lent
Configuration requise pour tous les périphériques		
Adresse IP unique pour chaque périphérique	Oui	Oui
Mode défini sur	Mode Infrastructure	Mode ad hoc
SSID identique	Oui, y compris le point d'accès sans fil	Oui
Canal identique	Oui, y compris le point d'accès sans fil	Oui

Nous recommandons la configuration d'un réseau en mode Infrastructure à l'aide du CD d'installation fourni avec l'imprimante.

Le mode infrastructure est la méthode de configuration recommandée car il dispose de :

- Sécurité sur le réseau améliorée
- Fiabilité améliorée
- Performances plus rapides
- Installation plus facile

Recherche de la puissance du signal

Les appareils sans fil disposent d'antennes intégrées qui transmettent et reçoivent des signaux radio. La puissance du signal fournie sur la page de configuration réseau de l'imprimante indique la puissance d'un signal reçu. De nombreux facteurs peuvent avoir une incidence sur la puissance du signal. Il peut s'agir par exemple des interférences provenant d'autres périphériques sans fil ou d'autres appareils tels que les fours micro-ondes. La distance constitue un autre facteur. Plus deux périphériques sans fil sont éloignés l'un de l'autre, plus le signal est susceptible d'être faible.

La force du signal reçu par votre ordinateur peut également affecter la connectivité de l'imprimante avec le réseau lors de la configuration. Lors de l'installation de l'adaptateur sans fil dans votre ordinateur, le logiciel a probablement placé une icône dans la barre d'état système. Double-cliquez sur cette icône. Elle vous indiquera la puissance du signal sans fil que l'ordinateur reçoit à partir du réseau.

Pour améliorer la qualité du signal, supprimez les sources d'interférence et/ou rapprochez les périphériques du point d'accès sans fil (routeur sans fil).

Comment améliorer la force du signal sans fil ?

La mauvaise qualité du signal sans fil est l'une des raisons courantes pour lesquelles les imprimantes sans fil n'arrivent pas à communiquer sur un réseau. Si le signal est trop faible, trop déformé ou bloqué par un objet, il ne peut pas transporter les informations entre le point d'accès et l'imprimante. Pour vérifier si l'imprimante reçoit un signal fort du point d'accès, imprimez une page de configuration réseau. Le champ Qualité indique la puissance relative du signal sans fil que reçoit l'imprimante. Toutefois, le signal peut s'affaiblir par moments et même si la qualité du signal est très bonne, elle peut connaître des baisses dans certaines situations.

Si vous estimez que la force du signal pose problème entre votre point d'accès et l'imprimante, essayez une ou plusieurs des solutions ci-dessous :

Remarques :

- Les solutions ci-dessous sont destinées aux réseaux en mode Infrastructure. Si vous utilisez un réseau ad hoc, ajustez la position de l'ordinateur lorsque la solution suggère d'ajuster le point d'accès.
- Les réseaux ad hoc ont une portée beaucoup plus courte que les réseaux en mode Infrastructure. Essayez de rapprocher l'imprimante de l'ordinateur, si les deux périphériques semblent avoir un problème de communication.

RAPPROCHEZ L'IMPRIMANTE DU POINT D'ACCÈS SANS FIL/ROUTEUR SANS FIL

Si l'imprimante est trop éloignée du point d'accès, elle ne pourra pas communiquer avec les autres périphériques du réseau. Pour la plupart des réseaux sans fil intérieurs, la distance maximale entre le point d'accès et l'imprimante est d'environ 100 pieds (30 mètres). Cette distance peut être plus longue ou plus courte, selon la disposition du réseau et les limites du point d'accès.

DÉGAGEZ LES OBSTACLES ENTRE LE POINT D'ACCÈS ET L'IMPRIMANTE

Le signal sans fil de votre point d'accès peut traverser la plupart des objets. La plupart des murs, étages, meubles et autres objets ne bloquent pas le signal sans fil. Toutefois, certains matériaux sont trop denses pour être traversés par le signal. Les objets contenant du métal et du béton peuvent bloquer le signal. Disposez l'imprimante et le point d'accès de sorte que le signal ne soit pas bloqué par ces objets.

ÉLIMINEZ LES SOURCES D'INTERFÉRENCE

D'autres types de fréquences radio peuvent provoquer des problèmes avec le signal sans fil de votre réseau. Ces sources d'interférence peuvent provoquer des problèmes d'impression qui semblent intermittents. Éteignez les sources d'interférence potentielles chaque fois que cela est possible. Évitez d'utiliser les fours à micro-ondes et les téléphones sans fil lorsque vous effectuez une impression sur le réseau sans fil.

Si un autre réseau sans fil est en activité dans les environs, changez le canal sans fil du point d'accès.

Ne placez pas votre point d'accès sur une imprimante ou un autre appareil électronique. Ces périphériques peuvent également interférer avec le signal sans fil.

DISPOSEZ LE RÉSEAU DE FAÇON À RÉDUIRE L'ABSORPTION DU SIGNAL

Même si le signal sans fil peut traverser un objet, il perd légèrement de sa force. S'il traverse trop d'objets, il peut être très affaibli. Tous les objets absorbent une partie du signal sans fil lorsque ce dernier les traverse, et certains types d'objets en absorbent suffisamment pour causer des problèmes de communication. Placez votre point d'accès dans un endroit aussi élevé que possible de la pièce pour éviter l'absorption du signal.

Comment vérifier que l'ordinateur et l'imprimante sont connectés au même réseau sans fil ?

Si l'imprimante ne figure pas sur le même réseau sans fil que l'ordinateur, vous ne pourrez pas effectuer une impression sans fil. Le SSID de l'imprimante doit correspondre à celui de l'ordinateur, si celui-ci est déjà connecté au réseau sans fil.

Pour les utilisateurs de Windows

- 1** Obtenez le SSID du réseau auquel l'ordinateur est connecté :
 - a** Entrez l'adresse IP de votre point d'accès sans fil (routeur sans fil) dans le champ d'adresse de votre navigateur.
Si vous ne connaissez pas l'adresse IP du point d'accès sans fil :
 - 1** Cliquez sur  ou sur **Démarrer**, puis sur **Exécuter**.
 - 2** Dans la zone Lancer la recherche ou Exécuter, tapez **cmd**.
 - 3** Appuyez sur **Entrée** ou cliquez sur **OK**.
La fenêtre Invite de commandes s'ouvre.
 - 4** Tapez **ipconfig**, puis appuyez sur **Entrée**. Vérifiez la section Connexion réseau sans fil :
 - L'entrée "Passerelle par défaut" représente généralement le point d'accès sans fil.
 - L'adresse IP apparaît sous la forme de quatre séries de chiffres séparées par des points, par exemple 192.168.2.134.
 - b** Tapez le nom d'utilisateur et le mot de passe du routeur lorsqu'un message vous y invite.
 - c** Cliquez sur **OK**.

- d** Sur la page principale, cliquez sur **Sans fil** ou sur une autre sélection où les paramètres sont enregistrés. Le SSID s'affiche.
- e** Notez le SSID.

Remarque : veillez à bien le copier, en respectant les majuscules.

- 2** Imprimez la page de configuration réseau de l'imprimante.
Dans la section Sans fil, recherchez le **SSID**.
- 3** Comparez le SSID de l'ordinateur avec celui de l'imprimante.
S'ils sont identiques, l'ordinateur et l'imprimante sont connectés au même réseau sans fil.
En revanche, s'ils sont différents, exécutez à nouveau l'utilitaire pour configurer l'imprimante sur le réseau sans fil utilisé par l'ordinateur.

Pour les utilisation de Macintosh équipés d'une station de base AirPort

Sous Mac OS X version 10.5

- 1** Dans le menu Pomme, cliquez sur **Préférences Système**.
- 2** Cliquez sur **Réseau**.
- 3** Cliquez sur **AirPort**.
Le SSID du réseau auquel l'ordinateur est connecté s'affiche dans le menu local Nom de réseau.
- 4** Notez le SSID.

Sous Mac OS X 10.4 et versions antérieures :

- 1** Dans la fenêtre du Finder, sélectionnez **Aller > Applications**.
- 2** Dans le dossier Applications, double-cliquez sur **Internet Connect**.
- 3** Dans la barre d'outils, cliquez sur **AirPort**.
Le SSID du réseau auquel l'ordinateur est connecté s'affiche dans le menu local Réseau.
- 4** Notez le SSID.

Pour les utilisateurs de Macintosh dotés d'un point d'accès sans fil

- 1** Tapez l'adresse IP du point d'accès sans fil dans le champ d'adresse Web de votre navigateur, puis passez à l'étape 2.
Si vous ne connaissez pas l'adresse IP du point d'accès sans fil, procédez comme suit :
 - a** Dans le menu Pomme, cliquez sur **Préférences Système**.
 - b** Cliquez sur **Réseau**.
 - c** Cliquez sur **AirPort**.
 - d** Cliquez sur **TCP/IP** ou sur **Avancé**, puis sur **TCP/IP**.
- 2** Tapez vos nom d'utilisateur et mot de passe si vous y êtes invité.
- 3** Cliquez sur **OK**.
- 4** Sur la page principale, cliquez sur **Sans fil** ou sur une autre sélection où les paramètres sont enregistrés. Le SSID s'affiche.
- 5** Notez-le, ainsi que le type de sécurité, la clé WEP ou le mot de passe WPA s'ils s'affichent.

Remarques :

- Assurez-vous que vous avez bien copié les informations réseau, y compris les lettres majuscules.
- Conservez-les en lieu sûr pour les retrouver ultérieurement.

Puis-je utiliser mon imprimante sur une connexion USB et réseau en même temps ?

Oui, l'imprimante prend en charge une connexion USB et une connexion réseau simultanées. Vous pouvez la configurer comme suit :

- Connexion locale (à un ordinateur à l'aide d'un câble USB)
- Réseau sans fil
- Réseau sans fil et connexion locale simultanément

Qu'est-ce qu'une adresse MAC ?

Une adresse MAC (Media Access Control ou contrôle d'accès aux supports) est un identifiant de 48 bits associé au matériel d'un équipement réseau. L'adresse MAC est également appelée adresse physique car elle est reliée au matériel d'un périphérique et non à son logiciel. L'adresse MAC est un nombre hexadécimal qui se présente sous le format suivant : 01-23-45-67-89-AB.

Tous les périphériques capables de communiquer sur un réseau possèdent une adresse MAC. Les imprimantes réseau, les ordinateurs et les routeurs, qu'ils soient sans fil ou Ethernet, disposent tous d'une adresse MAC.

Bien qu'il soit possible de modifier l'adresse MAC d'un périphérique, cette pratique reste rare. C'est pourquoi les adresses MAC sont généralement considérées comme permanentes. Contrairement aux adresses IP, qui peuvent facilement être modifiées, les adresses MAC constituent donc une méthode plus fiable pour identifier un périphérique spécifique sur un réseau.

Les routeurs qui possèdent une capacité de sécurité peuvent procéder au filtrage par adresse MAC pour contrôler l'accès aux réseaux. De cette façon, il est possible d'autoriser l'accès au réseau aux périphériques d'une liste, en les identifiant avec leur adresse MAC. Le filtrage par adresse MAC permet ainsi d'empêcher certains périphériques indésirables (intrus sur un réseau sans fil, par exemple) d'accéder au réseau. En revanche, une demande d'accès légitime peut aussi être refusée si vous omettez d'ajouter un nouveau périphérique à la liste du routeur répertoriant les adresses autorisées. Par conséquent, si votre réseau utilise le filtrage par adresse MAC, veillez à ajouter l'adresse MAC de l'imprimante à la liste des périphériques autorisés.

Comment trouver l'adresse MAC ?

La plupart des périphériques réseau ont un numéro d'identification matériel unique qui permet de les distinguer des autres périphériques du réseau. Il s'agit de l'adresse *MAC* (*Media Access Control*).

Lorsque vous installez l'imprimante sur un réseau, vérifiez que vous la sélectionnez avec l'adresse MAC correcte.

L'étiquette d'adresse MAC se situe à l'intérieur de l'imprimante.

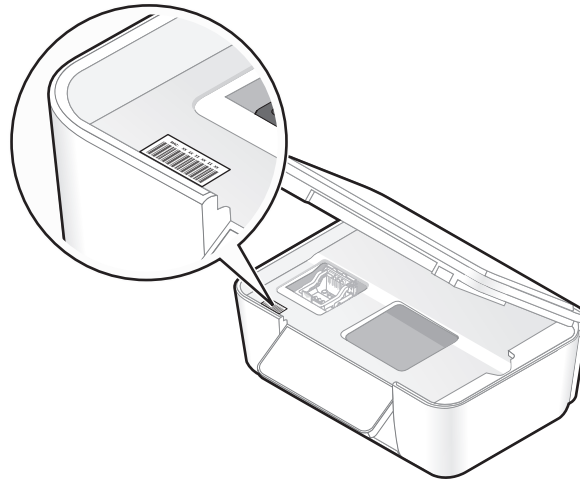

L'adresse MAC du serveur d'impression interne est une série de lettres et de chiffres. D'autres périphériques utilisent parfois un type d'adresse MAC appelé *UAA (Universally Administered Address)*.



Remarque : une liste d'adresses MAC peut être définie sur un point d'accès (routeur) afin que seuls les périphériques dont l'adresse MAC correspond soient autorisés sur le réseau. On l'appelle *filtrage par adresses MAC*. Si le filtrage MAC est activé sur votre point d'accès et que vous souhaitez ajouter une imprimante au réseau, l'adresse MAC de cette dernière doit être ajoutée à la liste des filtres MAC.

Qu'est-ce qu'une adresse IP ?

Une adresse IP est un numéro unique qui permet aux périphériques (par exemple, une imprimante sans fil, un ordinateur ou un point d'accès sans fil) d'un réseau IP de s'identifier et de communiquer. Sur un réseau IP, les périphériques ne peuvent communiquer entre eux que s'ils disposent d'adresses IP valides et uniques. Une adresse IP unique signifie que deux périphériques d'un même réseau ne peuvent avoir une adresse IP identique.

Une adresse IP est un groupe de quatre numéros séparés par des points. Exemple : 192.168.100.110.

Que signifie TCP/IP ?

Les réseaux fonctionnent parce que les ordinateurs, imprimantes et autres périphériques sont en mesure de s'envoyer des données soit à l'aide de câbles, soit à l'aide de signaux sans fil. Ce transfert des données repose sur des ensembles de règles de transmission appelées *protocoles*. Le protocole est comparable à une langue et, en tant que telle, comporte des règles permettant aux participants de communiquer entre eux.

Les différents types de réseaux utilisent divers protocoles, mais *Transmission Control Protocol/Internet Protocol (TCP/IP)* est le plus courant. Ce dernier permet d'envoyer des données sur Internet ainsi que sur la plupart des réseaux d'entreprise et domestiques.

Etant donné que les ordinateurs ne comprennent pas les mots et utilisent plutôt des nombres pour communiquer, TCP/IP exige que chaque périphérique du réseau utilisant ce protocole pour communiquer dispose d'une adresse IP. Les adresses IP sont essentiellement des noms d'ordinateur uniques au format numérique permettant de transférer des données au sein d'un réseau. Les adresses IP permettent au protocole TCP/IP de confirmer les demandes et réceptions de données par les différents périphériques du réseau.

Comment rechercher les adresses IP ?

Pour les utilisateurs de Windows

- 1 Cliquez sur  ou sur **Démarrer**, puis sur **Exécuter**.
- 2 Dans la zone Lancer la recherche ou Exécuter, tapez `cmd`.
- 3 Appuyez sur **Entrée** ou cliquez sur **OK**.
La fenêtre Invite de commandes s'ouvre.
- 4 Tapez `ipconfig`, puis appuyez sur **Entrée**.
L'adresse IP apparaît sous la forme de quatre séries de chiffres séparées par des points, par exemple 192.168.0.100.

Pour les utilisateurs de Macintosh

- 1 Dans le menu Pomme, cliquez sur **À propos de ce Mac**.
- 2 Cliquez sur **Plus d'informations**.
- 3 Dans le volet Contenu, choisissez **Réseau**.
- 4 Si vous êtes connecté via un réseau sans fil, sélectionnez **AirPort** dans la liste des services actifs.

Recherche de l'adresse IP d'une imprimante

- Vous pouvez trouver l'adresse IP de l'imprimante en affichant sa page de configuration réseau.

Comment les adresses IP sont-elles affectées ?

Le réseau peut automatiquement affecter une adresse IP à l'aide du protocole DHCP. Une fois l'imprimante configurée sur un ordinateur, ce dernier envoie toutes les tâches d'impression via le réseau à l'imprimante utilisant cette adresse.

Si l'adresse IP n'est pas affectée automatiquement, vous serez amené, lors de la configuration sans fil, à entrer manuellement une adresse et d'autres informations réseau, une fois que vous aurez sélectionné votre imprimante dans la liste disponible.

Qu'est-ce qu'un index de clé ?

Il est possible de configurer un point d'accès sans fil (routeur sans fil) avec au maximum quatre clés WEP. Toutefois, une seule clé à la fois est utilisée sur le réseau. Les clés sont numérotées, et le numéro d'une clé est appelé index de clé. Tous les périphériques du réseau sans fil doivent être configurés pour utiliser le même index de clé lorsque plusieurs clés WEP sont configurées sur le même point d'accès sans fil.

Sélectionnez sur votre imprimante le même index de clé que vous utilisez sur votre point d'accès sans fil.

Maintenance de l'imprimante

Entretien des cartouches

En plus des tâches que vous pouvez effectuer, votre imprimante effectue un cycle de maintenance automatique chaque semaine si elle est branchée sur une prise électrique. Elle sort brièvement du mode Economiseur d'énergie ou se met temporairement sous tension si elle est hors tension.

Vérification des niveaux d'encre

A l'aide du panneau de commandes de l'imprimante

- 1 Dans le panneau de commandes de l'imprimante, appuyez sur .
- 2 Appuyez sur la touche haut ou bas pour rechercher l'option **Maintenance**, puis appuyez sur **OK**.
- 3 Appuyez sur **OK** de nouveau pour sélectionner **Vérifier les niveaux d'encre**.

Utilisation du logiciel de l'imprimante

Pour les utilisateurs de Windows

- 1 Cliquez sur  ou sur **Démarrer**.
- 2 Cliquez sur **Tous les programmes** ou **Programmes**, puis sélectionnez le dossier du programme de l'imprimante dans la liste.
- 3 Sélectionnez **Accueil de l'imprimante**.
- 4 Choisissez votre imprimante dans la liste déroulante des imprimantes.
- 5 Dans l'onglet Maintenance, cliquez sur **Vérifier les niveaux d'encre**.

Pour les utilisateurs de Macintosh

- 1 Dans la fenêtre du Finder, double-cliquez sur le dossier du programme de l'imprimante.
- 2 Sélectionnez **Utilitaire de l'imprimante** dans la liste.
- 3 Vérifiez les niveaux d'encre dans l'onglet Maintenance.

Alignement de la tête d'impression

Si les caractères ou lignes de l'image de l'imprimante ne sont pas alignés ou sont ondulés, vous devez peut-être aligner la tête d'impression.

A l'aide du panneau de commandes de l'imprimante

- 1 Chargez du papier ordinaire.
- 2 Dans le panneau de commandes de l'imprimante, appuyez sur .

- 3 Appuyez sur la touche haut ou bas pour rechercher l'option **Maintenance**, puis appuyez sur **OK**.
- 4 Appuyez sur la touche haut ou bas pour afficher l'option **Aligner l'imprimante**, puis appuyez sur **OK**.
Une page d'alignement s'imprime.

Remarque : ne retirez pas la page d'alignement tant que l'impression n'est pas terminée.

A l'aide du logiciel de l'imprimante

Pour les utilisateurs Windows

- 1 Chargez du papier ordinaire.
- 2 Cliquez sur  ou sur **Démarrer**.
- 3 Cliquez sur **Tous les programmes** ou **Programmes**, puis sélectionnez le dossier du programme de l'imprimante dans la liste.
- 4 Sélectionnez **Accueil de l'imprimante**.
- 5 Choisissez votre imprimante dans la liste déroulante des imprimantes.
- 6 Dans l'onglet Maintenance, cliquez sur **Aligner les cartouches**.
- 7 Suivez les instructions qui s'affichent à l'écran.

Pour les utilisateurs de Macintosh

- 1 Chargez du papier ordinaire.
- 2 Dans la fenêtre du Finder, double-cliquez sur le dossier du programme de l'imprimante.
- 3 Sélectionnez **Utilitaire de l'imprimante** dans la liste.
- 4 Dans l'onglet Maintenance de la boîte de dialogue de l'utilitaire de l'imprimante, cliquez sur **Imprimer une page d'alignement**.
- 5 Suivez les instructions qui s'affichent à l'écran.

Si vous avez aligné les cartouches pour améliorer la qualité d'impression, imprimez à nouveau le document. Si la qualité ne s'est pas améliorée, nettoyez les buses de tête d'impression.

Nettoyage des buses de tête d'impression

La mauvaise qualité de l'impression est parfois due à des buses de tête d'impression obstruées. Nettoyez les buses de tête d'impression pour améliorer la qualité de vos impressions.

Remarques :

- Le nettoyage des buses de tête d'impression consomme de l'encre ; n'effectuez cette opération qu'en cas de nécessité.
- Un nettoyage à fond consomme plus d'encre ; essayez d'abord l'option Nettoyer la tête d'impression pour économiser l'encre.
- Si les niveaux d'encre sont trop bas, vous devez remplacer les cartouches avant de nettoyer les buses de tête d'impression.

A l'aide du panneau de commandes de l'imprimante

- 1 Dans le panneau de commandes de l'imprimante, appuyez sur .
- 2 Appuyez sur la touche haut ou bas pour rechercher l'option **Maintenance**, puis appuyez sur **OK**.
- 3 Appuyez sur la flèche haut ou bas pour faire défiler jusqu'à **Nettoyer la tête d'impression** ou **Nettoyer complètement la tête d'impression**, puis appuyez sur **OK**.
Une page de nettoyage s'imprime.

Utilisation du logiciel de l'imprimante

Pour les utilisateurs de Windows

- 1 Cliquez sur  ou sur **Démarrer**.
- 2 Cliquez sur **Tous les programmes** ou **Programmes**, puis sélectionnez le dossier du programme de l'imprimante dans la liste.
- 3 Sélectionnez **Accueil de l'imprimante**.
- 4 Dans l'onglet Maintenance, cliquez sur **Nettoyer les cartouches**.

Pour les utilisateurs de Macintosh

- 1 Dans la fenêtre du Finder, double-cliquez sur le dossier du programme de l'imprimante.
- 2 Sélectionnez **Utilitaire de l'imprimante** dans la liste.
- 3 A partir de l'onglet Maintenance, sélectionnez **Nettoyez les buses d'impression**.
Une page de nettoyage s'imprime.

Nettoyage de l'extérieur de l'imprimante

- 1 Vérifiez que l'imprimante est hors tension et débranchée de la prise murale.



MISE EN GARDE—RISQUE D'ELECTROCUTION : pour éviter tout risque d'électrocution lors du nettoyage de l'extérieur de l'imprimante, débranchez le cordon d'alimentation de la prise et déconnectez tous les câbles de l'imprimante avant de continuer.

- 2 Retirez tout papier placé sur le support papier et le bac de sortie du papier.

3 Humidifiez un chiffon propre et sans peluches.

Attention — Dommages potentiels : n'utilisez pas de nettoyeurs ni de détergents de ménage, car ils peuvent détériorer le fini de l'imprimante.

4 N'essuyez que l'extérieur de l'imprimante, en veillant à éliminer les résidus d'encre accumulés sur le bac de sortie du papier.

Attention — Dommages potentiels : l'utilisation d'un chiffon pour nettoyer l'intérieur peut endommager votre imprimante.

5 Vérifiez que le support papier et le bac de sortie du papier sont secs avant de lancer une nouvelle impression.

Nettoyage de la vitre du scanner

1 Humidifiez un chiffon propre et sans peluches.

2 Essuyez délicatement la vitre du scanner pour la nettoyer.

Remarque : vérifiez que l'encre et/ou tout fluide de correction sont bien secs avant de placer le document sur la vitre du scanner.

Dépannage

Avant le dépannage

Utilisez la liste de vérification pour résoudre la plupart des problèmes d'imprimante :

- Vérifiez que le cordon d'alimentation est branché sur l'imprimante et correctement dans une prise de courant mise à la terre.
- Assurez-vous que l'imprimante n'est pas branchée sur un parasurtenseur, un onduleur ou une rallonge.
- Vérifiez que l'imprimante est sous tension.
- Vérifiez que l'imprimante est correctement branché à l'ordinateur hôte, au serveur d'impression ou à un autre point d'accès réseau.
- Vérifiez si des messages d'erreur ne s'affichent pas sur l'imprimante et corrigez les erreurs éventuelles.
- Recherchez et dégagez les éventuels bourrages papier.
- Vérifiez les cartouches et installez de nouvelles cartouches si nécessaire.
- Utilisez le Centre de services pour rechercher et résoudre le problème (Windows uniquement).
- Eteignez l'imprimante, attendez environ 10 secondes puis rallumez l'imprimante.

Utilisation du Centre de services pour résoudre les problèmes de l'imprimante

Le Centre de services fournit une aide détaillée sur le dépannage et contient des liens vers les tâches de maintenance et l'assistance clientèle.

Pour ouvrir le Centre de services, utilisez l'une des méthodes suivantes :

Méthode 1	Méthode 2
S'il apparaît dans une boîte de dialogue de message d'erreur, cliquez sur le lien Pour obtenir plus d'assistance, utilisez le Centre de services.	<ol style="list-style-type: none">1 Cliquez sur  ou sur Démarrer.2 Cliquez sur Tous les programmes ou Programmes, puis sélectionnez le dossier du programme de l'imprimante dans la liste.3 Sélectionnez Accueil de l'imprimante.4 Dans l'onglet Support, sélectionnez Centre de services.

Si le dépannage ne résout pas votre problème

Visitez notre site Web à l'adresse **support.lexmark.com** pour rechercher les ressources suivantes :

- Articles de base de connaissances contenant les informations et conseils de dépannage les plus récents pour votre imprimante
- Service d'assistance technique en ligne et en direct
- Numéros de téléphone du service d'assistance technique

Dépannage relatif à l'installation

- « Une langue incorrecte apparaît sur l'affichage », page 128
- « Erreurs de tête d'impression », page 128
- « Impossible d'installer le logiciel », page 130
- « La tâche d'impression ne s'est pas effectuée ou il manque des pages », page 131
- « L'imprimante imprime des pages vierges », page 132
- « L'imprimante est occupée ou ne répond pas », page 132
- « Impossible de supprimer des documents de la file d'attente d'impression », page 133
- « Impossible d'imprimer via USB », page 133







Une langue incorrecte apparaît sur l'affichage

Si la liste de vérification "Avant le dépannage" ne résout pas le problème, essayez une ou plusieurs des solutions ci-dessous :

CHANGEZ LA LANGUE À L'AIDE DES MENUS DE L'IMPRIMANTE

- 1 Dans le panneau de commandes de l'imprimante, appuyez sur .
- 2 Appuyez sur les touches fléchées pour afficher **Paramètres par défaut**, puis sur **OK**.
- 3 Appuyez sur les touches fléchées pour afficher **Définir par défaut**, puis sur **OK**.
- 4 Appuyez sur les touches fléchées pour afficher **Paramètre usine**, puis sur **OK**.
- 5 Terminez la configuration initiale de l'imprimante.

CHANGEZ LA LANGUE À L'AIDE DE LA COMBINAISON DE TOUCHES (SI VOUS NE POUVEZ PAS LIRE LA LANGUE ACTUELLE)

- 1 Eteignez l'imprimante.
Remarque : si vous avez défini le délai d'inactivité pour l'économiseur d'énergie dans le menu Configuration, appuyez sur la touche  et maintenez-la enfoncée pendant trois secondes pour éteindre l'imprimante.
- 2 Appuyez sur les touches  et  et maintenez-les enfoncées, puis appuyez sur la touche  et relâchez la pression pour allumer l'imprimante.
Remarque : ne relâchez pas les touches  et  tant que l'option **Langue** n'est pas apparue à l'écran, pour indiquer que les paramètres ont été restaurés.
- 3 Terminez la configuration initiale de l'imprimante.

Erreurs de tête d'impression

Si la liste de vérification "Avant le dépannage" ne résout pas le problème, essayez les solutions ci-dessous :

RETIREZ ET RÉINSÉREZ LA TÊTE D'IMPRESSION

1 Ouvrez l'imprimante et soulevez le loquet.

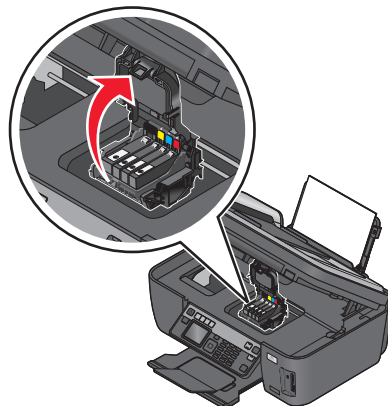

2 Retirez la tête d'impression.

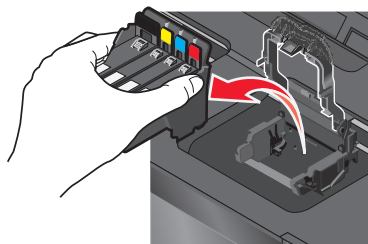

3 Nettoyez les contacts de la tête d'impression à l'aide d'un chiffon propre et sans peluches.

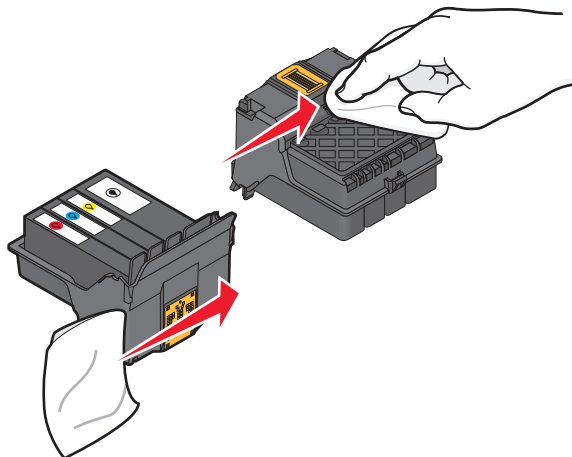

4 Réinsérez la tête d'impression.

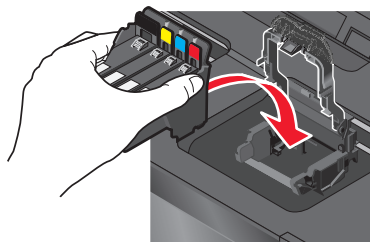

Remarque : si le retrait et la réinsertion de la tête d'impression ne résolvent pas le problème, contactez l'assistance technique.

Impossible d'installer le logiciel

Si vous rencontrez des problèmes lors de l'installation, ou si l'imprimante n'apparaît pas dans la liste du dossier Imprimantes ou en tant qu'option lors de l'envoi d'une tâche d'impression, essayez de désinstaller et de réinstaller le logiciel.

Avant de réinstaller le logiciel, effectuez les opérations suivantes :

VÉRIFIEZ QUE VOTRE ORDINATEUR A LA CONFIGURATION SYSTÈME MINIMALE REQUISE INDIQUÉE SUR L'EMBALLAGE DE L'IMPRIMANTE

DÉSACTIVEZ PROVISOIREMENT LES PROGRAMMES DE SÉCURITÉ DANS WINDOWS AVANT D'INSTALLER LE LOGICIEL

VÉRIFIEZ LA CONNEXION USB

- 1 Vérifiez que le câble USB n'a pas été endommagé. Le cas échéant, achetez un nouveau câble.
- 2 Branchez l'extrémité carrée du câble USB à l'arrière de l'imprimante.
- 3 Branchez l'extrémité rectangulaire du câble USB dans le port USB de l'ordinateur.

Ce port est signalé par le symbole USB .

REBRANCHEZ L'ALIMENTATION DE L'IMPRIMANTE

- 1 Mettez l'imprimante hors tension, puis débranchez le cordon d'alimentation de la prise.
- 2 Débranchez doucement l'alimentation de l'imprimante, puis rebranchez-la.
- 3 Branchez le cordon d'alimentation dans une prise électrique et mettez l'imprimante sous tension.

La tâche d'impression ne s'est pas effectuée ou il manque des pages

Si la liste de vérification "Avant le dépannage" ne résout pas le problème, essayez une ou plusieurs des solutions ci-dessous :

VÉRIFIEZ QUE LES CARTOUCHES SONT CORRECTEMENT INSÉRÉES

- 1 Mettez l'imprimante sous tension, puis ouvrez-la.
- 2 Assurez-vous que les cartouches sont installées correctement.
Les cartouches doivent *émettre un clic* indiquant qu'elles sont bien en place dans le logement de couleur correspondant de la tête d'impression.
- 3 Fermez l'imprimante.

SÉLECTIONNEZ VOTRE IMPRIMANTE DANS LA BOÎTE DE DIALOGUE D'IMPRESSION AVANT D'ENVOYER LA TÂCHE D'IMPRESSION

ASSUREZ-VOUS QUE LA TÂCHE D'IMPRESSION N'EST PAS EN PAUSE

VÉRIFIEZ QUE L'IMPRIMANTE EST CONFIGURÉE EN TANT QU'IMPRIMANTE PAR DÉFAUT

REBRANCHEZ L'ALIMENTATION DE L'IMPRIMANTE

- 1 Mettez l'imprimante hors tension, puis débranchez le cordon d'alimentation de la prise.
- 2 Débranchez doucement l'alimentation de l'imprimante, puis rebranchez-la.
- 3 Branchez le cordon d'alimentation dans une prise électrique et mettez l'imprimante sous tension.

DÉBRANCHEZ ET REBRANCHEZ LE CÂBLE USB CONNECTÉ À L'IMPRIMANTE

VÉRIFIEZ LA CONNEXION USB

- 1 Vérifiez que le câble USB n'a pas été endommagé. Le cas échéant, achetez un nouveau câble.
- 2 Branchez l'extrémité carrée du câble USB à l'arrière de l'imprimante.
- 3 Branchez l'extrémité rectangulaire du câble USB dans le port USB de l'ordinateur.

Ce port est signalé par le symbole USB .

DÉSINSTALLEZ LE LOGICIEL DE L'IMPRIMANTE, PUIS RÉINSTALLEZ-LE

L'imprimante imprime des pages vierges

Des cartouches mal installées peuvent être à l'origine des pages vierges.

RÉINSTALLEZ LES CARTOUCHES, NETTOYEZ À FOND ET ALIGNEZ LA TÊTE D'IMPRESSION

- 1 Réinstallez les cartouches, reportez-vous à la section « Remplacement des cartouches », page 14 pour plus d'informations.
Si les cartouches semblent ne pas correspondre, vérifiez que la tête d'impression est correctement en place, puis essayez de réinstaller les cartouches.
- 2 Chargez du papier ordinaire.
- 3 Dans le panneau de commandes de l'imprimante, appuyez sur .
- 4 Appuyez sur les touches fléchées pour afficher **Maintenance**, puis sur **OK**.
- 5 Appuyez sur les touches fléchées pour afficher l'option **Nettoyer complètement la tête d'impression**, puis sur **OK**.
Une page de nettoyage s'imprime.
- 6 Appuyez sur les touches fléchées pour afficher l'option **Aligner l'imprimante**, puis sur **OK**.
Une page d'alignement s'imprime.

Remarque : ne retirez pas la page d'alignement tant que l'impression n'est pas terminée.

L'imprimante est occupée ou ne répond pas

Si la liste de vérification "Avant le dépannage" ne résout pas le problème, essayez une ou plusieurs des solutions ci-dessous :

VÉRIFIEZ QUE LE MODE ÉCONOMISEUR D'ÉNERGIE EST DÉACTIVÉ

Si le voyant de mise sous tension clignote lentement, l'imprimante est en mode Economiseur d'énergie. Appuyez sur  pour activer l'imprimante.

Si l'imprimante ne quitte pas le mode Economiseur d'énergie, réinitialisez l'alimentation :

- 1 Débranchez le cordon d'alimentation de la prise électrique et attendez 10 secondes.
- 2 Branchez le cordon d'alimentation dans une prise électrique et mettez l'imprimante sous tension.

Si le problème persiste consultez notre site Web pour obtenir des mises à jour de votre logiciel ou microcode d'imprimante.

REBRANCHEZ L'ALIMENTATION DE L'IMPRIMANTE

- 1 Mettez l'imprimante hors tension, puis débranchez le cordon d'alimentation de la prise.
- 2 Débranchez doucement l'alimentation de l'imprimante, puis rebranchez-la.
- 3 Branchez le cordon d'alimentation dans une prise électrique et mettez l'imprimante sous tension.

Impossible de supprimer des documents de la file d'attente d'impression

Si vous avez des tâches en suspens dans la file d'attente d'impression et que vous ne pouvez pas les supprimer pour lancer d'autres tâches d'impression, il se peut que l'ordinateur et l'imprimante ne communiquent pas.

REDÉMARREZ L'ORDINATEUR ET RÉESSEYEZ

Impossible d'imprimer via USB

Si la liste de vérification "Avant le dépannage" ne résout pas le problème, essayez une ou plusieurs des solutions ci-dessous :

VÉRIFIEZ LA CONNEXION USB

- 1 Vérifiez que le câble USB n'a pas été endommagé. Le cas échéant, achetez un nouveau câble.
- 2 Branchez l'extrémité carrée du câble USB à l'arrière de l'imprimante.
- 3 Branchez l'extrémité rectangulaire du câble USB dans le port USB de l'ordinateur.

Ce port est signalé par le symbole USB .

VÉRIFIEZ QUE LE PORT USB EST ACTIVÉ DANS WINDOWS

- 1 Cliquez sur  ou sur **Démarrer**, puis sur **Exécuter**.
 - 2 Dans la zone Lancer la recherche ou Exécuter, tapez `devmgmt.msc`.
 - 3 Appuyez sur **Entrée** ou cliquez sur **OK**.
Le Gestionnaire de périphériques s'ouvre.
 - 4 Cliquez sur le signe plus (+) en regard de l'option Contrôleurs de bus USB.
Si le contrôleur hôte USB et le concentrateur USB racine figurent dans la liste affichée, le port USB est activé.
- Pour plus d'informations, reportez-vous à la documentation de l'ordinateur.

DÉSINSTALLEZ LE LOGICIEL DE L'IMPRIMANTE, PUIS RÉINSTALLEZ-LE

Dépannage relatif aux bourrages et aux problèmes d'alimentation papier

- « Bourrage papier dans l'imprimante », page 134
- « Bourrage papier dans le support papier », page 134
- « Bourrage papier dans l'unité d'impression recto verso », page 134
- « Bourrage papier dans le CAD (certains modèles) », page 135
- « Alimentation incorrecte du papier ou du support spécial », page 136

Bourrage papier dans l'imprimante

Remarque : les composants internes de l'imprimante sont sensibles. Évitez tout contact inutile lorsque vous dégagez un bourrage papier.

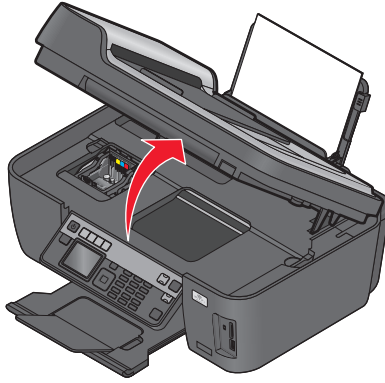

- 1 Appuyez sur la touche  pour mettre l'imprimante hors tension.
- 2 Vérifiez le bac d'alimentation ou soulevez le scanner pour vérifier si le papier est bloqué.



- 3 Tenez fermement le papier et extrayez-le délicatement.
Remarque : évitez de déchirer le papier en l'extrayant.
- 4 Appuyez sur la touche  pour remettre l'imprimante sous tension.

Bourrage papier dans le support papier

Remarque : les composants internes de l'imprimante sont sensibles. Évitez tout contact inutile lorsque vous dégagez un bourrage papier.

- 1 Appuyez sur la touche  pour mettre l'imprimante hors tension.
- 2 Tenez fermement le papier et extrayez-le délicatement.
Remarque : évitez de déchirer le papier en l'extrayant.
- 3 Appuyez sur la touche  pour remettre l'imprimante sous tension.

Bourrage papier dans l'unité d'impression recto verso

Remarque : les composants internes de l'imprimante sont sensibles. Évitez tout contact inutile lorsque vous dégagez un bourrage papier.

1 Appuyez sur les loquets de l'unité d'impression recto verso pour l'extraire.

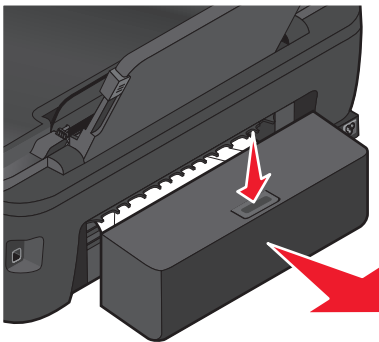

⚠ AVERTISSEMENT—RISQUE DE BLESSURE : la zone derrière le capot d'impression recto verso comporte des ailettes saillantes qui font partie du chemin du papier. Pour éviter tout risque de blessure, agissez avec précaution lorsque vous accédez à cette zone pour dégager un bouchage papier.

2 Tenez fermement le papier et extrayez-le délicatement.

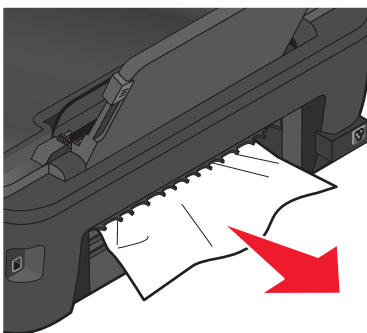

Remarque : évitez de déchirer le papier en l'extrayant.

3 Réinstallez l'unité d'impression recto verso.

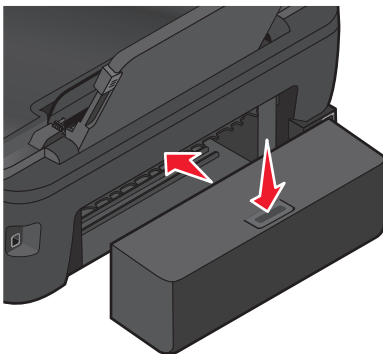

4 Appuyez sur **Terminé** ou **OK** selon votre modèle d'imprimante.

5 A partir de l'ordinateur, reprenez la tâche d'impression.

Bouffrage papier dans le CAD (certains modèles)

Remarque : les composants internes de l'imprimante sont sensibles. Évitez tout contact inutile lorsque vous dégagez un bouchage papier.

1 Ouvrez le volet du CAD, puis extrayez doucement le papier bloqué.

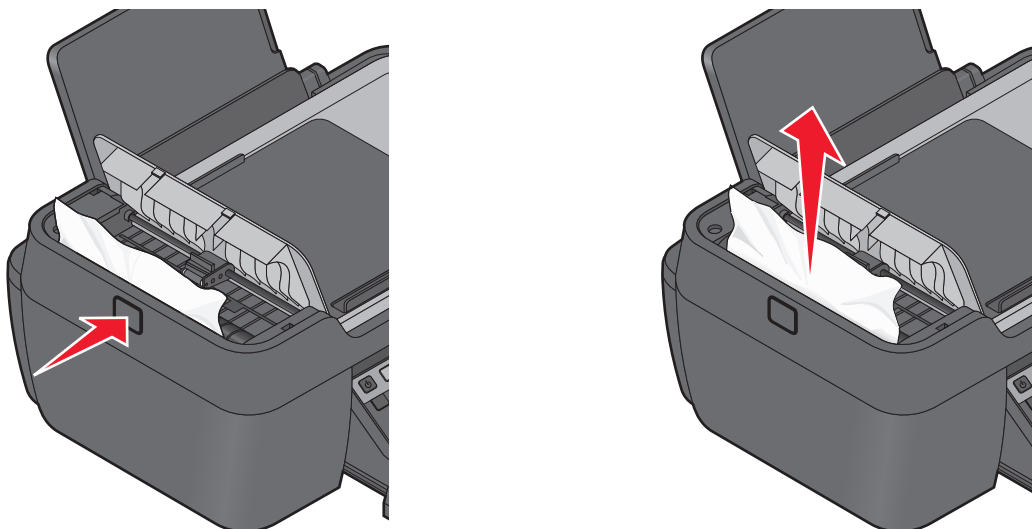

Remarque : évitez de déchirer le papier en l'extrayant.

2 Fermez le CAD.

3 Appuyez sur **Terminé** ou **OK** selon votre modèle d'imprimante.

4 A partir de l'ordinateur, reprenez la tâche d'impression.

Alimentation incorrecte du papier ou du support spécial

Si le papier ou le support spécial n'est pas alimenté correctement, si les feuilles pénètrent de travers ou si plusieurs feuilles pénètrent en même temps ou sont collées, il existe plusieurs solutions possibles. Essayez une ou plusieurs des solutions ci-dessous.

VÉRIFIEZ LA QUALITÉ DU PAPIER

Utilisez uniquement du papier neuf et non froissé.

VÉRIFIEZ LE CHARGEMENT DU PAPIER

- Ne chargez que quelques feuilles dans l'imprimante.
- Chargez le papier avec la face à imprimer tournée vers le haut. Si vous n'êtes pas sûr de savoir identifier le bon côté, reportez-vous aux instructions fournies avec le papier.
- Consultez les instructions de chargement de votre papier ou support spécial.

RETIREZ LES PAGES AU FUR ET À MESURE DE L'IMPRESSION

AJUSTEZ LES GUIDES PAPIER POUR QU'ILS S'ADAPTENT AU PAPIER CHARGÉ

Dépannage relatif à l'impression

- « La qualité d'impression est médiocre sur les bords de la page », page 137
- « Rayures ou lignes sur l'image imprimée », page 137
- « L'impression est lente », page 138
- « L'ordinateur ralentit pendant l'impression », page 138

La qualité d'impression est médiocre sur les bords de la page

Si la liste de contrôle préalable au dépannage ne résout pas le problème, essayez une ou plusieurs des solutions suivantes :

VÉRIFIEZ LES PARAMÈTRES D'IMPRESSION MINIMUM

Sauf si vous utilisez la fonctionnalité d'impression sans bordures, utilisez les paramètres de marge minimum suivants :

- Marges gauche et droite :
 - 6,35 mm (0,25 po.) pour du papier au format Lettre
 - 3,37 mm (0,133 po.) pour tous les formats de papier à l'exception du format Lettre
- Marge supérieure : 1,7 mm (0,067 po.)
- Marge inférieure : 12,7 mm (0,5 po.)

SÉLECTIONNEZ LA FONCTION D'IMPRESSION SANS BORDURES

Pour les utilisateurs de Windows :

- 1 Après avoir ouvert un document ou une photo, cliquez sur **Fichier → Imprimer**.
- 2 Cliquez sur **Propriétés, Préférences, Options** ou **Configuration**.
- 3 Dans la section Options du papier de l'onglet Configuration de l'impression, sélectionnez **Sans bordures**.

Pour les utilisateurs Macintosh :

- 1 Après avoir ouvert un document ou une photo, sélectionnez **Fichier > Imprimer**.
- 2 Dans le menu local Imprimante, choisissez l'imprimante.
- 3 Si nécessaire, cliquez sur **Avancé**.
- 4 Dans le menu local des options d'impression, choisissez **Gestion du papier**.
- 5 Dans la section Taille du papier de destination, sélectionnez **Ajuster au format du papier**.
- 6 Dans le menu local Format de papier, sélectionnez un format de papier dont le nom contient "(Sans bordures)". Par exemple, si vous imprimez une carte postale 4 x 6, choisissez **US 4 x 6 pouces (sans bordures)**.

Rayures ou lignes sur l'image imprimée

Si la liste de vérification "Avant le dépannage" ne résout pas le problème, essayez une ou plusieurs des solutions ci-dessous :

VÉRIFIER LES NIVEAUX D'ENCRE

Remplacez les cartouches faibles ou vides.

SÉLECTIONNEZ UNE QUALITÉ D'IMPRESSION SUPÉRIEURE DANS LE LOGICIEL DE L'IMPRIMANTE

ASSUREZ-VOUS QUE LES CARTOUCHES SONT INSTALLÉES CORRECTEMENT

ALIGNER LA TÊTE D'IMPRESSION

NETTOYEZ (COMPLÈTEMENT) LES BUSES DE TÊTE D'IMPRESSION

Remarque : si ces solutions n'enlèvent pas les rayures ou lignes sur l'image numérisée, contactez l'assistance technique.

L'impression est lente

Si la liste de vérification "Avant le dépannage" ne résout pas le problème, essayez une ou plusieurs des solutions ci-dessous :

AUGMENTEZ LA VITESSE DE TRAITEMENT DE L'ORDINATEUR

- Fermez toutes les applications non utilisées.
- Réduisez le nombre et la taille des graphiques et des images figurant dans le document.
- Supprimez les polices inutilisées du système.

AJOUTEZ DE LA MÉMOIRE

Envisagez d'acheter de la mémoire vive supplémentaire.

SÉLECTIONNEZ UN PARAMÈTRE DE QUALITÉ MOINS ÉLEVÉ DANS LE LOGICIEL DE L'IMPRIMANTE

SÉLECTIONNEZ MANUELLEMENT LE TYPE DE PAPIER CORRESPONDANT AU TYPE DE PAPIER UTILISÉ

DÉSINSTALLEZ LE LOGICIEL DE L'IMPRIMANTE, PUIS RÉINSTALLEZ-LE

L'ordinateur ralentit pendant l'impression

Il existe plusieurs solutions possibles, essayez l'une d'entre elles :

SI VOUS UTILISEZ UNE CONNEXION **USB**, ESSAYEZ UN AUTRE CÂBLE **USB**

SI VOUS ÊTES SUR UN RÉSEAU, RÉINITIALISEZ L'ALIMENTATION DU POINT D'ACCÈS (ROUTEUR)

- 1 Débranchez le câble d'alimentation du point d'accès.
- 2 Patientez pendant secondes, puis insérez le câble d'alimentation.

Dépannage relatif à la copie et à la numérisation

- « Le copieur ou le scanner ne répond pas », page 139
- « Impossible de fermer l'unité du scanner », page 139
- « Qualité médiocre de l'image numérisée ou copiée », page 139
- « Copies ou numérisations partielles de documents », page 140
- « La numérisation du document a échoué », page 140
- « La numérisation est trop lente ou bloque l'ordinateur », page 140
- « Impossible de numériser sur un ordinateur du réseau », page 141

Le copieur ou le scanner ne répond pas

Si la liste de vérification "Avant le dépannage" ne résout pas le problème, essayez une ou plusieurs des solutions ci-dessous :

CONFIGUREZ L'IMPRIMANTE EN TANT QU'IMPRIMANTE PAR DÉFAUT

DÉSINSTALLEZ LE LOGICIEL DE L'IMPRIMANTE, PUIS RÉINSTALLEZ-LE

Impossible de fermer l'unité du scanner

- 1 Ouvrez l'unité du scanner.
- 2 Retirez ce qui la maintient ouverte.
- 3 Refermez l'unité du scanner.

Qualité médiocre de l'image numérisée ou copiée

Si la liste de vérification "Avant le dépannage" ne résout pas le problème, essayez une ou plusieurs des solutions ci-dessous :

NETTOYEZ LA VITRE DU SCANNER

RÉGLEZ LA QUALITÉ DE LA NUMÉRISATION DANS LE LOGICIEL DE L'IMPRIMANTE

CONSULTEZ LES CONSEILS EN MATIÈRE DE COPIE, DE NUMÉRISATION ET D'AMÉLIORATION DE LA QUALITÉ DE L'IMPRESSION

UTILISEZ UNE VERSION PLUS CLAIRE DU DOCUMENT OU DE L'IMAGE À NUMÉRISER

ASSUREZ-VOUS QUE VOUS AVEZ PLACÉ LE DOCUMENT OU LA PHOTO FACE VERS LE BAS SUR LA VITRE DU SCANNER ET DANS LE COIN APPROPRIÉ

Copies ou numérisations partielles de documents

Si la liste de vérification "Avant le dépannage" ne résout pas le problème, essayez une ou plusieurs des solutions ci-dessous :

ASSUREZ-VOUS QUE VOUS AVEZ PLACÉ LE DOCUMENT OU LA PHOTO FACE VERS LE BAS SUR LA VITRE DU SCANNER ET DANS LE COIN APPROPRIÉ

SÉLECTIONNEZ UN FORMAT DE PAPIER DANS LE LOGICIEL DE L'IMPRIMANTE CORRESPONDANT AU PAPIER CHARGÉ

VÉRIFIEZ QUE LE PARAMÈTRE TAILLE D'ORIGINE CORRESPOND AU FORMAT DU DOCUMENT QUE VOUS NUMÉRISEZ

La numérisation du document a échoué

Si la liste de vérification "Avant le dépannage" ne résout pas le problème, essayez une ou plusieurs des solutions ci-dessous :

VÉRIFIEZ LA CONNEXION USB

- 1 Vérifiez que le câble USB n'a pas été endommagé. Le cas échéant, achetez un nouveau câble.
- 2 Branchez l'extrémité carrée du câble USB à l'arrière de l'imprimante.
- 3 Branchez l'extrémité rectangulaire du câble USB dans le port USB de l'ordinateur.

Ce port est signalé par le symbole USB .

REDÉMARREZ L'ORDINATEUR

La numérisation est trop lente ou bloque l'ordinateur

Si la liste de vérification "Avant le dépannage" ne résout pas le problème, essayez une ou plusieurs des solutions ci-dessous :

FERMEZ TOUS LES AUTRES PROGRAMMES NON UTILISÉS

UTILISEZ UNE RÉOLUTION DE NUMÉRISATION MOINS ÉLEVÉE

Impossible de numériser sur un ordinateur du réseau

Si la liste de vérification "Avant le dépannage" ne résout pas le problème, essayez une ou plusieurs des solutions ci-dessous :

VÉRIFIEZ QUE L'IMPRIMANTE ET L'ORDINATEUR DE DESTINATION SONT CONNECTÉS AU MÊME RÉSEAU

VÉRIFIEZ QUE LE LOGICIEL DE L'IMPRIMANTE EST INSTALLÉ SUR L'ORDINATEUR DE DESTINATION

Dépannage relatif à la télécopie

- « Liste de contrôle pour le dépannage du télécopieur », page 141
- « Impossible d'envoyer des télécopies », page 142
- « Impossible de recevoir des télécopies », page 144
- « Impossible d'exécuter le logiciel de télécopie », page 146
- « Messages d'erreur de télécopie sur le panneau de commandes de l'imprimante », page 146

Pour des descriptions détaillées sur les tâches et les termes courants, reportez-vous aux rubriques ci-dessous :

- « Configuration de l'imprimante en télécopieur », page 73
- « Télécopie - FAQ », page 91

Liste de contrôle pour le dépannage du télécopieur

Avant toute opération de dépannage, utilisez la liste de contrôle ci-après pour résoudre la plupart des problèmes de télécopie :

- Vérifiez la tonalité pour vous assurer que les câbles sont correctement branchés et que la ligne téléphonique fonctionne.

Pour vérifier la tonalité :

- 1 Branchez un téléphone analogique dans la prise murale.
- 2 Ecoutez la tonalité dans le combiné téléphonique.

Si vous entendez une tonalité, les câbles sont correctement branchés et la ligne téléphonique fonctionne.

Dans le cas contraire, passez en revue les autres éléments de la liste de contrôle avant de vérifier à nouveau la tonalité.

- Vérifiez que les périphériques sont correctement configurés selon votre scénario de configuration décrit dans la section "Configuration de l'imprimante en télécopieur".
- Vérifiez que les câbles sont branchés sur les ports appropriés.
- Vérifiez que les câbles sont bien branchés.

Vérifiez les branchements du matériel suivant, le cas échéant :

- Alimentation
- Téléphone
- Répondeur
- Adaptateur VoIP
- Filtre ADSL

- Répartiteur
- Modem câble
- Si l'imprimante est connectée à une ligne ADSL, installez un filtre ADSL pour l'imprimante. Il réduit les interférences entre les signaux de télécopie et Internet sur la ligne. Connectez l'imprimante au port téléphonique du filtre ADSL et branchez l'ordinateur sur le port ADSL/HPN du filtre.
Pour vérifier que vous avez correctement connecté l'imprimante au filtre, branchez un téléphone analogique sur le port  situé à l'arrière de l'imprimante, puis vérifiez si vous entendez la tonalité.
- Si l'imprimante est connectée à une ligne VoIP, vérifiez qu'elle est branchée sur un port téléphonique actif. Branchez l'imprimante sur le premier port de l'adaptateur VoIP, qui est communément appelé Port de téléphone ou Ligne téléphonique 1.
Pour vérifier que le port téléphonique est actif, branchez dessus un téléphone analogique et vérifiez si vous entendez la tonalité.
- Si vous utilisez un répartiteur, vérifiez qu'il s'agit bien d'un répartiteur téléphonique. *N'utilisez pas* un répartiteur de ligne. Pour vérifier que vous utilisez le répartiteur adéquat, connectez-le à un téléphone analogique et vérifiez si vous entendez la tonalité.
- Si vous avez vérifié les éléments de cette liste et que vous n'entendez toujours pas de tonalité, contactez votre opérateur téléphonique.

Impossible d'envoyer des télécopies

Si la liste de contrôle pour le dépannage du télécopieur ne résout pas le problème, essayez une ou plusieurs des solutions suivantes :





VÉRIFIEZ QUE VOUS AVEZ ENREGISTRÉ VOS INFORMATIONS D'UTILISATEUR DANS L'IMPRIMANTE

Si vous n'avez pas entré vos informations d'utilisateur durant la configuration initiale, entrez vos nom et numéro de télécopieur. Dans certains pays, vous ne pouvez pas envoyer de télécopie sans avoir entré le nom du télécopieur et de la société. Certains télécopieurs bloquent également les télécopies inconnues ou celles ne contenant pas d'informations sur l'expéditeur.

RÉDUISEZ LA VITESSE DE TRANSMISSION DU MODEM TÉLÉCOPIEUR

Le modem de l'imprimante peut transmettre des données à 33 600 bps. C'est la vitesse maximale à laquelle l'imprimante peut envoyer et recevoir des télécopies. Toutefois, il n'est pas nécessaire de définir le modem sur la vitesse de transmission la plus rapide. La vitesse du modem du télécopieur destinataire doit être supérieure ou égale à la vitesse d'envoi de votre télécopie. Sinon, votre télécopie ne sera pas transmise.

Pour réduire la vitesse de transmission du modem :

- 1 Dans le panneau de commandes de l'imprimante, appuyez sur .
- 2 Utilisez les touches fléchées pour afficher l'option **Configuration du télécopieur**, puis appuyez sur .
- 3 Utilisez les touches fléchées pour afficher l'option **Composition et envoi**, puis appuyez sur .
- 4 Utilisez les touches fléchées pour afficher l'option **Vitesse d'envoi maximale**, puis appuyez sur .
- 5 Sélectionnez une vitesse d'envoi, puis appuyez sur .

CONFIGUREZ L'IMPRIMANTE POUR NUMÉRISER LE DOCUMENT ORIGINAL AVANT DE COMPOSER LE NUMÉRO

L'imprimante ne recompose pas automatiquement le numéro si vous la configurez pour numériser le document original après avoir composé le numéro.

Configurez-la pour numériser le document d'origine avant de composer le numéro afin que vous ne soyez pas obligé de numériser à nouveau le document au cas où la télécopie échoue. Le document numérisé est enregistré dans la mémoire de l'imprimante. L'imprimante peut le récupérer et recomposer automatiquement le numéro.

Pour configurer l'imprimante pour numériser le document avant de composer le numéro :

- 1 Dans le panneau de commandes de l'imprimante, appuyez sur .
- 2 Utilisez les touches fléchées pour afficher l'option **Configuration du télécopieur**, puis appuyez sur **OK**.
- 3 Utilisez les touches fléchées pour afficher l'option **Composition et envoi**, puis appuyez sur **OK**.
- 4 Utilisez les touches fléchées pour afficher l'option **Numériser**, puis appuyez sur **OK**.
- 5 Utilisez les touches fléchées pour afficher l'option **Avant composition**, puis appuyez sur **OK**.

ACTIVEZ LA CORRECTION D'ERREUR

Des erreurs et des zones floues peuvent apparaître sur le document envoyé par télécopie s'il y a trop de bruit sur la ligne. Cette option permet à l'imprimante de transmettre à nouveau les blocs de données incorrectes et de corriger les erreurs. Lorsqu'une télécopie comporte trop d'erreurs, elle peut être rejetée par le télécopieur destinataire.

Pour vérifier que la correction d'erreur est activée :

- 1 Dans le panneau de commandes de l'imprimante, appuyez sur .
- 2 Utilisez les touches fléchées pour afficher l'option **Configuration du télécopieur**, puis appuyez sur **OK**.
- 3 Utilisez les touches fléchées pour afficher l'option **Composition et envoi**, puis appuyez sur **OK**.
- 4 Utilisez les touches fléchées pour afficher l'option **Correction d'erreur**, puis appuyez sur **OK**.
- 5 Vérifiez si la correction d'erreur est activée.
Si elle ne l'est pas, utilisez les touches fléchées pour sélectionner **Activé**, puis appuyez sur **OK**.

ACTIVEZ LA CONVERSION DE TÉLÉCOPIE AUTOMATIQUE

Si le télécopieur destinataire ne prend pas en charge la télécopie couleur, cette option convertit automatiquement la télécopie couleur en noir et blanc. Elle réduit également automatiquement la résolution de la télécopie à une résolution que la machine destinataire peut prendre en charge.

Pour vérifier que la conversion de télécopie automatique est activée :

- 1 Dans le panneau de commandes de l'imprimante, appuyez sur .
- 2 Utilisez les touches fléchées pour afficher l'option **Configuration du télécopieur**, puis appuyez sur **OK**.
- 3 Utilisez les touches fléchées pour afficher l'option **Composition et envoi**, puis appuyez sur **OK**.

- 4 Utilisez les touches fléchées pour afficher l'option **Conversion télécopie auto**, puis appuyez sur **OK**.
- 5 Vérifiez si la conversion de télécopie automatique est activée.
Si elle ne l'est pas, utilisez les touches fléchées pour sélectionner **Activé**, puis appuyez sur **OK**.

VÉRIFIEZ QUE LE PARAMÈTRE PRÉFIXE EST CORRECT

Ce préfixe est le numéro ou la série de numéros que vous tapez avant de composer le numéro de télécopie ou de téléphone proprement dit. Si l'imprimante est dans un bureau ou dans un système téléphonique PBX, il peut s'agir d'un numéro spécifique que vous devez composer pour pouvoir effectuer un appel hors du bureau.

Vérifiez que le préfixe entré dans l'imprimante est correct pour votre réseau.

Pour ce faire :

- 1 Dans le panneau de commandes de l'imprimante, appuyez sur .
- 2 Utilisez les touches fléchées pour afficher l'option **Configuration du télécopieur**, puis appuyez sur **OK**.
- 3 Utilisez les touches fléchées pour afficher l'option **Composition et envoi**, puis appuyez sur **OK**.
- 4 Utilisez les touches fléchées pour afficher l'option **Préfixe**, puis appuyez sur **OK**.
- 5 Utilisez les touches fléchées pour afficher le préfixe.
- 6 Si le préfixe est incorrect, entrez le bon préfixe, puis appuyez sur **OK**.

Impossible de recevoir des télécopies

Si la liste de contrôle pour le dépannage du télécopieur ne résout pas le problème, essayez une ou plusieurs des solutions suivantes :

VÉRIFIEZ QUE VOUS AVEZ CONFIGURÉ LES PARAMÈTRES APPROPRIÉS POUR VOTRE CONFIGURATION

Les paramètres de télécopie diffèrent selon que l'imprimante est connectée à sa propre ligne de télécopie ou qu'elle partage la ligne avec d'autres périphériques.

Si l'imprimante partage la ligne téléphonique avec un répondeur, vérifiez les points suivants :

- L'option de réponse automatique est activée.
- L'imprimante décroche après un plus grand nombre de sonneries que le répondeur.
- L'imprimante décroche après la sonnerie spéciale correcte (si vous êtes abonné à un service de sonnerie spéciale).

Si l'imprimante partage la ligne téléphonique avec un téléphone abonné au service de messagerie vocale, vérifiez les points suivants :

- L'option de réponse automatique est désactivée (si votre ligne téléphonique ne compte qu'un seul numéro).
- L'imprimante décroche après la sonnerie spéciale correcte (si vous êtes abonné à un service de sonnerie spéciale).

VÉRIFIEZ QUE L'IMPRIMANTE EST CONNECTÉE À UN PORT ANALOGIQUE

L'imprimante est un périphérique analogique. Si vous utilisez un système PBX, vérifiez que l'imprimante est connectée à un port analogique du PBX. Vous devrez peut-être utiliser un convertisseur de ligne numérique qui convertit les signaux numériques en signaux analogiques.

VÉRIFIEZ QUE LA MÉMOIRE DE L'IMPRIMANTE N'EST PAS SATURÉE

L'imprimante enregistre une télécopie entrante dans sa mémoire avant de l'imprimer. Si elle n'a plus d'encre ou de papier pendant la réception de la télécopie, elle l'enregistre afin de l'imprimer ultérieurement. Mais si sa mémoire est saturée, elle ne pourra pas recevoir d'autres télécopies entrantes. Corrigez l'erreur qui s'affiche sur l'écran pour libérer de l'espace dans la mémoire de l'imprimante.

VÉRIFIEZ QUE LE TRANSFERT DE TÉLÉCOPIE EST DÉSACTIVÉ

Vous avez peut-être activé le transfert de télécopie. Désactivez cette option afin que l'imprimante puisse recevoir la télécopie.

- 1 Dans le panneau de commandes de l'imprimante, appuyez sur .
- 2 Utilisez les touches fléchées pour afficher l'option **Configuration du télécopieur**, puis appuyez sur **OK**.
- 3 Utilisez les touches fléchées pour afficher l'option **Sonnerie et réponse**, puis appuyez sur **OK**.
- 4 Utilisez les touches fléchées pour afficher l'option **Transfert de télécopie**, puis appuyez sur **OK**.
- 5 Utilisez les touches fléchées pour afficher l'option **Désactivé**, puis appuyez sur **OK**.

AUGMENTEZ LE VOLUME DE LA SONNERIE

Si vous configurez l'imprimante pour recevoir manuellement des télécopies (Réponse auto désactivée), augmentez le volume de la sonnerie.

VÉRIFIEZ QUE VOUS DISEZ DU CODE DE RÉPONSE MANUEL CORRECT

Si vous configurez l'imprimante pour recevoir manuellement des télécopies (Réponse auto désactivée), vous devez appuyer sur le code correct pour que l'imprimante puisse recevoir une télécopie entrante.

Pour récupérer le code correct :

- 1 Dans le panneau de commandes de l'imprimante, appuyez sur .
- 2 Utilisez les touches fléchées pour afficher l'option **Configuration du télécopieur**, puis appuyez sur **OK**.
- 3 Utilisez les touches fléchées pour afficher l'option **Sonnerie et réponse**, puis appuyez sur **OK**.
- 4 Utilisez les touches fléchées pour afficher l'option **Code de décrochage manuel**, puis appuyez sur **OK**.
- 5 Copiez le code de réponse manuel qui s'affiche à l'écran.

Impossible d'exécuter le logiciel de télécopie

L'imprimante doit être connectée à une ligne téléphonique, ADSL ou VoIP pour que vous puissiez configurer les paramètres de télécopie dans le logiciel de télécopie.

VÉRIFIEZ QUE LE LOGICIEL DE TÉLÉCOPIÉ EST INSTALLÉ

Le Logiciel Solutions de télécopie est facultatif pour les utilisateurs de Windows et est installé dans le logiciel de l'imprimante uniquement si vous le sélectionnez dans l'écran "Installer des logiciels supplémentaires" lors de l'installation. Si vous n'avez pas installé le logiciel de télécopie, l'onglet de télécopie de l'écran d'accueil de l'imprimante vous mène au site Web où vous pouvez télécharger le logiciel.

ASSUREZ-VOUS QUE L'IMPRIMANTE EST CONNECTÉE À UNE LIGNE DE TÉLÉPHONE

Vous devez connecter l'imprimante à une ligne téléphonique (via une prise murale standard, un filtre ADSL ou un adaptateur VoIP) pour que vous puissiez ouvrir le logiciel de télécopie et configurer les paramètres de cette dernière.

VÉRIFIEZ QUE L'IMPRIMANTE EST CONNECTÉE À L'ORDINATEUR

VÉRIFIEZ QUE LE MODE ÉCONOMISEUR D'ÉNERGIE EST DÉACTIVÉ

Messages d'erreur de télécopie sur le panneau de commandes de l'imprimante

Message d'erreur :	Signification :	Solutions possibles :
Erreur Télécopie distante	Le télécopieur de destination ne peut pas recevoir la télécopie. Cette erreur du télécopieur de destination peut être due à plusieurs facteurs.	<ul style="list-style-type: none">• Renvoyez la télécopie. La qualité de la connexion est peut-être en cause.• Réduisez la vitesse de transmission du modem télécopieur.• Enregistrez vos informations d'utilisateur. Dans certains pays, vous ne pouvez pas envoyer de télécopie sans avoir enregistré le nom et le numéro de votre télécopieur. Certains télécopieurs bloquent également les télécopies ne contenant pas d'informations sur l'expéditeur.
Mode Télécopie non pris en charge	Le télécopieur de destination ne prend pas en charge les télécopies couleur ou la résolution de numérisation du document que vous envoyez.	<ul style="list-style-type: none">• Activez la conversion de télécopie automatique. L'imprimante convertit automatiquement les télécopies couleur et réduit la résolution de numérisation du document.• Réduisez la qualité de la télécopie.• Reformatez le document au format Lettre.

Message d'erreur :	Signification :	Solutions possibles :
Compression non prise en charge	Le modem du télécopieur de destination ne prend pas en charge la compression de données. Les modems télécopieurs compressent les données pour accélérer la transmission, mais le modem télécopieur de destination doit avoir le même code de compression.	<ul style="list-style-type: none"> • Réduisez la vitesse de transmission du modem télécopieur, puis renvoyez la télécopie. • Activez la conversion de télécopie automatique.
Résolution non prise en charge	Le télécopieur de destination ne prend pas en charge la résolution de numérisation du document que vous envoyez.	<ul style="list-style-type: none"> • Réduisez la qualité de la télécopie. • Activez la conversion de télécopie automatique.
Erreur de télécopie irrécupérable	Le modem télécopieur a rencontré des erreurs critiques.	Eteignez et rallumez l'imprimante, puis renvoyez la télécopie.
Erreur de modem télécopieur	Le modem télécopieur de l'imprimante est peut-être occupé ou a rencontré des problèmes durant la transmission.	Eteignez et rallumez l'imprimante, puis renvoyez la télécopie.
Le câble téléphonique est branché sur la mauvaise prise à l'arrière du télécopieur.	Le câble téléphonique est connecté au mauvais port à l'arrière de l'imprimante.	Connectez le câble téléphonique au port  situé à l'arrière de l'imprimante.
Ligne numérique détectée	L'imprimante est connectée à une ligne numérique.	L'imprimante est un périphérique analogique qui doit être connecté à une ligne analogique. Pour la connecter à une ligne numérique, vous devez utiliser un convertisseur de ligne numérique ou un filtre. Pour plus d'informations, reportez-vous à la section "Configuration de l'imprimante en télécopieur".
Echec de connexion Erreur de ligne téléphonique Ligne téléphonique non connectée	L'imprimante ne détecte pas de tonalité.	Consultez la "Liste de contrôle pour le dépannage du télécopieur".

Message d'erreur :	Signification :	Solutions possibles :
Ligne téléphonique occupée	Votre ligne téléphonique ou celle du télécopieur de destination est occupée. Cette erreur se produit notamment lorsque l'imprimante partage la ligne avec d'autres périphériques (téléphone, répondeur).	<ul style="list-style-type: none"> • Configurez l'imprimante pour recomposer le numéro. • Augmentez l'intervalle entre les tentatives de recomposition. • Essayez d'appeler le numéro auquel vous voulez envoyer une télécopie pour vous assurer que la ligne fonctionne correctement. • Si la ligne téléphonique est utilisée par un autre appareil, attendez que ce dernier ait fini de l'utiliser avant d'envoyer une télécopie. • Programmez une nouvelle tentative d'envoi de la télécopie. • Configurez l'imprimante pour numériser le document avant de composer le numéro. Le document numérisé est enregistré dans la mémoire de l'imprimante. L'imprimante peut le récupérer et recomposer automatiquement le numéro.
Pas de réponse	La fonction Réponse automatique a peut-être été désactivée sur le télécopieur de destination.	<ul style="list-style-type: none"> • Vérifiez le numéro, puis renvoyez la télécopie. • Configurez l'imprimante pour recomposer le numéro. <p>Remarque : selon votre pays ou région, le nombre de tentatives de recomposition peut être restreint, indépendamment des paramètres de recomposition définis pour votre imprimante.</p> <ul style="list-style-type: none"> • Programmez une nouvelle tentative d'envoi de la télécopie.
Aucun numéro d'appelant Appel interrompu	Votre imprimante a interrompu l'appel car la télécopie entrante ne contient pas d'informations sur l'expéditeur. Vous pouvez choisir de bloquer les télécopies anonymes ou les télécopies anonymes qui ne sont pas autorisées dans votre pays ou région.	Désactivez le blocage des appels anonymes.

Pour résoudre les problèmes d'erreur du logiciel de télécopie, cliquez sur **Aide** pour afficher les informations d'aide du logiciel de télécopie.

Dépannage relatif à la carte mémoire

- « Liste de vérification du dépannage relatif à la carte mémoire », page 149
- « Il ne se passe rien lorsqu'une carte mémoire est insérée », page 149
- « Impossible d'imprimer des documents à partir d'une carte mémoire ou d'un lecteur flash », page 149
- « Les photos ne peuvent pas être transférées à partir d'une carte mémoire sur un réseau sans fil », page 150

Liste de vérification du dépannage relatif à la carte mémoire

Avant de procéder au dépannage, utilisez la liste de vérification suivante pour résoudre la plupart des problèmes de carte mémoire :

- Vérifiez que la carte mémoire utilisée est compatible avec l'imprimante.
- Vérifiez que la carte mémoire n'est pas endommagée.
- Vérifiez que la carte mémoire contient les types de fichiers pris en charge.

Il ne se passe rien lorsqu'une carte mémoire est insérée

Si la "liste de vérification du dépannage relatif à la carte mémoire" ne résout pas le problème, essayez une ou plusieurs des solutions ci-dessous :

RÉINSÉREZ LA CARTE MÉMOIRE

La carte mémoire a peut-être été insérée trop lentement. Retirez et réinsérez la carte mémoire rapidement.

VÉRIFIEZ LA CONNEXION USB

- 1 Vérifiez que le câble USB n'a pas été endommagé. Le cas échéant, achetez un nouveau câble.
- 2 Branchez l'extrémité carrée du câble USB à l'arrière de l'imprimante.
- 3 Branchez l'extrémité rectangulaire du câble USB dans le port USB de l'ordinateur.

Ce port est signalé par le symbole USB .

VÉRIFIEZ LA CONNEXION RÉSEAU

Si l'imprimante et l'ordinateur sont connectés en réseau, vérifiez que l'hôte et le périphérique appropriés communiquent. Sélectionnez l'imprimante à partir de l'ordinateur ou vice versa.

Impossible d'imprimer des documents à partir d'une carte mémoire ou d'un lecteur flash

Si la "liste de vérification du dépannage relatif à la carte mémoire" ne résout pas le problème, essayez les solutions ci-dessous :

VÉRIFIEZ LA CONNEXION USB

- 1 Vérifiez que le câble USB n'a pas été endommagé. Le cas échéant, achetez un nouveau câble.
- 2 Branchez l'extrémité carrée du câble USB à l'arrière de l'imprimante.

3 Branchez l'extrémité rectangulaire du câble USB dans le port USB de l'ordinateur.

Ce port est signalé par le symbole USB .

VÉRIFIEZ LA CONNEXION RÉSEAU

Si l'imprimante et l'ordinateur sont connectés en réseau, vérifiez que l'hôte et le périphérique appropriés communiquent. Sélectionnez l'imprimante à partir de l'ordinateur ou vice versa.

Les photos ne peuvent pas être transférées à partir d'une carte mémoire sur un réseau sans fil

Si la "liste de vérification du dépannage relatif à la carte mémoire" ne résout pas le problème, essayez une ou plusieurs des solutions ci-dessous :

VÉRIFIEZ QUE L'IMPRIMANTE ET L'ORDINATEUR DE DESTINATION SONT SOUS TENSION ET PRÊTS

SÉLECTIONNEZ LE NOM DE L'ORDINATEUR APPROPRIÉ DANS LA LISTE DE L'IMPRIMANTE

ASSUREZ-VOUS QUE VOTRE RÉSEAU SANS FIL EST CONNECTÉ ET ACTIF

S'il est déconnecté, utilisez un câble USB pour relier l'imprimante à l'ordinateur.

Dépannage relatif à l'installation sans fil

- « Liste de vérification pour le dépannage relatif à l'installation sans fil », page 151
- « Restauration des paramètres sans fil d'origine », page 151
- « Impossible d'imprimer sur un réseau sans fil », page 152
- « Le bouton Continuer n'est pas disponible », page 155
- « Impossible d'imprimer. Un pare-feu est présent sur l'ordinateur », page 157
- « Le voyant Wi-Fi n'est pas allumé », page 157
- « Le voyant Wi-Fi est vert mais l'imprimante ne fonctionne pas (Windows uniquement) », page 157
- « Le voyant Wi-Fi reste orange », page 158
- « Le voyant Wi-Fi clignote en orange pendant l'installation », page 160
- « Serveur d'impression sans fil non installé », page 164
- « Le message "Communication non disponible" apparaît lors de l'impression sans fil », page 164
- « Communication avec l'imprimante perdue lors de la connexion à un réseau VPN (Virtual Private Network) », page 166
- « Résolution des problèmes intermittents des communications sans fil », page 167

Liste de vérification pour le dépannage relatif à l'installation sans fil

Avant de commencer le dépannage de l'imprimante sans fil, vérifiez les points suivants :

- L'imprimante, l'ordinateur et le point d'accès sans fil sont tous branchés et sous tension.
- Le réseau sans fil fonctionne correctement.
Essayez d'accéder à d'autres ordinateurs du réseau sans fil.
Si votre réseau a accès à Internet, essayez de vous y connecter via une connexion sans fil.
- Votre SSID est correct.
Imprimez une page de configuration réseau pour vérifier le SSID que l'imprimante utilise.
Si vous ne savez pas si votre SSID est correct ou non, exécutez l'installation sans fil une nouvelle fois.
- Votre clé WEP ou votre mot de passe WPA est correct (si votre réseau est sécurisé).
Connectez-vous au point d'accès sans fil (routeur sans fil) et vérifiez les paramètres de sécurité.
Une clé de sécurité est comme un mot de passe. Tous les périphériques du même réseau sans fil utilisant le protocole WEP, WPA ou WPA2 partagent la même clé de sécurité.
Si vous ne savez pas si vos informations de sécurité sont correctes ou non, exécutez l'installation sans fil une nouvelle fois.
- L'imprimante et l'ordinateur sont à portée du réseau sans fil.
Pour la plupart des réseaux, l'imprimante et l'ordinateur doivent se situer environ à 100 pieds (30 mètres) du point d'accès sans fil (routeur sans fil).
- Le voyant Wi-Fi est allumé et vert.
- Le pilote de l'imprimante est installé sur l'ordinateur à partir duquel vous effectuez une tâche.
- Le port d'imprimante sélectionné est le bon.
- L'ordinateur et l'imprimante sont connectés au même réseau sans fil.
- L'imprimante est éloignée des obstacles ou appareils électriques susceptibles d'interférer avec le signal sans fil.
Vérifiez que l'imprimante et le point d'accès sans fil ne sont pas séparés par des charpentes, des murs ou des colonnes de support contenant du métal ou du béton.
De nombreux périphériques peuvent interférer avec le signal sans fil, par exemple les interphones pour bébés, les moteurs, les téléphones sans fil, les caméras de surveillance, d'autres réseaux sans fil et certains périphériques Bluetooth.

Restauration des paramètres sans fil d'origine

- 1 Dans le panneau de commandes de l'imprimante, appuyez sur .
- 2 Appuyez sur les touches fléchées pour afficher l'option **Configuration réseau**, puis appuyez sur **OK**.
- 3 Appuyez sur les touches fléchées pour afficher l'option **Rétablir les paramètres par défaut de l'adaptateur réseau**, puis appuyez sur **OK**.
- 4 Appuyez sur les touches fléchées pour afficher **Oui**, puis appuyez sur **OK**.
Les paramètres sans fil d'origine de l'imprimante sont restaurés. Pour vérifier, imprimez une page de configuration réseau.

Impossible d'imprimer sur un réseau sans fil

Si vous rencontrez des problèmes lors de l'installation, ou si l'imprimante n'apparaît pas dans le dossier des imprimantes ou en tant qu'option lors de l'envoi d'une tâche d'impression, vous pouvez désinstaller et réinstaller le logiciel.

Avant de réinstaller le logiciel, consultez la liste de contrôle de dépannage, puis procédez comme suit :

ÉTEIGNEZ LE POINT D'ACCÈS SANS FIL, PUIS RALLUMEZ-LE

La mise hors tension puis sous tension du point d'accès peut parfois actualiser les connexions réseau et résoudre les problèmes de connectivité.

DÉCONNECTEZ-VOUS DE LA SESSION VPN

Lorsque vous êtes connecté à un autre réseau via une connexion VPN, vous ne pouvez pas accéder à l'imprimante via un réseau sans fil. Mettez fin à votre session VPN et relancez l'impression.

VÉRIFIEZ QUE LE MODE DÉMO EST DÉSACTIVÉ

Vérifiez si l'imprimante dispose du mode démo. Les fonctions de l'imprimante sélectionnées ne sont pas disponibles lorsque le mode démo est activé.

Dans le panneau de commandes de l'imprimante, naviguez jusqu'à **Mode démo** :

 > **Mode démo.**

Sélectionnez **Désactivé**, puis enregistrez le paramètre.

VÉRIFIEZ LA CLÉ WEP OU LE MOT DE PASSE WPA

Si votre point d'accès sans fil utilise la sécurité WEP (Wired Equivalent Privacy), la clé WEP doit comporter :

- Exactement 10 ou 26 caractères hexadécimaux. Il s'agit des caractères A-F, a-f et 0-9.

ou

- Exactement 5 ou 13 caractères ASCII. Les caractères ASCII sont les lettres, les chiffres et les symboles du clavier. Dans une clé WEP, ils respectent les majuscules et les minuscules.

Si votre point d'accès sans fil utilise la sécurité WPA (Wi-Fi Protected Access), le mot de passe WPA doit comporter :

- 8 à 63 caractères ASCII. Dans un mot de passe WPA, les caractères ASCII respectent les majuscules et les minuscules.

ou

- 64 caractères hexadécimaux précisément. Il s'agit des caractères A-F, a-f et 0-9.

Remarque : si vous ne disposez pas de ces informations, consultez la documentation fournie avec le réseau sans fil ou adressez-vous à la personne qui a configuré votre réseau sans fil.

VÉRIFIEZ SI VOTRE POINT D'ACCÈS SANS FIL COMPORTE UN BOUTON D'ASSOCIATION/

ENREGISTREMENT

Les boxes haut débit sans fil en Europe, au Moyen-Orient et en Afrique tels que LiveBox, AliceBox, N9UF Box, FreeBox or Club Internet peuvent nécessiter que vous appuyiez sur un bouton d'association/enregistrement lors de l'ajout de l'imprimante à votre réseau sans fil.

Si vous utilisez l'une de ces boxes et que vous avez besoin de plus d'informations, reportez-vous à la documentation livrée avec votre box ou contactez votre *fournisseur d'accès Internet* (FAI).

ELOIGNEZ VOTRE POINT D'ACCÈS DES AUTRES APPAREILS ÉLECTRONIQUES

Des interférences temporaires peuvent provenir d'appareils électroniques tels que les micro-ondes ou autres appareils électroménagers, les téléphones sans fil, les interphones pour bébés et les systèmes de vidéo surveillance. Assurez-vous que le point d'accès n'est pas trop proche de ces appareils.

RAPPROCHEZ L'ORDINATEUR ET/OU L'IMPRIMANTE DU ROUTEUR SANS FIL

La plage de votre réseau sans fil dépend de plusieurs facteurs, notamment les capacités du routeur et des adaptateurs réseau. Si vous avez des problèmes d'impression, essayez de placer l'ordinateur et l'imprimante à moins de 100 pieds (30 mètres) l'un de l'autre.

VÉRIFIEZ LA QUALITÉ DU SIGNAL SANS FIL

Imprimez la page de configuration réseau et vérifiez la qualité du signal. Si la qualité du signal est estimée bonne ou excellente, le problème est dû à autre chose.

VÉRIFIEZ VOS PARAMÈTRES DE SÉCURITÉ AVANCÉS

- Si vous utilisez le filtrage par adresse MAC (Media Access Control) pour limiter l'accès à votre réseau sans fil, vous devez ajouter l'adresse MAC de l'imprimante à la liste des adresses pouvant se connecter au point d'accès sans fil.
- Si le point d'accès sans fil est configuré pour fournir un nombre limité d'adresses IP, vous devez changer cette option pour permettre l'ajout de l'imprimante.

Remarque : si vous ne savez pas comment effectuer ces changements, consultez la documentation fournie avec le routeur sans fil ou adressez-vous à la personne qui a configuré votre réseau sans fil.

VÉRIFIEZ QUE VOTRE ORDINATEUR EST CONNECTÉ À VOTRE POINT D'ACCÈS SANS FIL (ROUTEUR SANS FIL)

- Vérifiez si vous avez accès à Internet en ouvrant votre navigateur Web pour accéder à un site.
- S'il y a d'autres ordinateurs ou ressources sur votre réseau sans fil, vérifiez si vous pouvez y accéder à partir de votre ordinateur.

VÉRIFIEZ QUE L'ORDINATEUR ET L'IMPRIMANTE SONT CONNECTÉS AU MÊME RÉSEAU SANS FIL

Si l'imprimante n'est pas connectée au même réseau sans fil que l'ordinateur, vous ne pourrez pas lancer une impression sans fil. Le SSID de l'imprimante doit correspondre à celui de l'ordinateur, si celui-ci est déjà connecté au réseau sans fil.

Pour les utilisateurs de Windows

- 1 Obtenez le SSID du réseau auquel l'ordinateur est connecté.
 - a Entrez l'adresse IP de votre point d'accès sans fil (routeur sans fil) dans le champ d'adresse de votre navigateur.

Si vous ne connaissez pas l'adresse IP du point d'accès sans fil :

- 1** Cliquez sur  ou sur **Démarrer**, puis sur **Exécuter**.
 - 2** Dans la zone Lancer la recherche ou Exécuter, tapez **cmd**.
 - 3** Appuyez sur **Entrée** ou cliquez sur **OK**.
La fenêtre Invite de commandes s'ouvre.
 - 4** Tapez **ipconfig**, puis appuyez sur **Entrée**. Vérifiez la section Connexion réseau sans fil :
 - L'entrée "Passerelle par défaut" représente généralement le point d'accès sans fil.
 - L'adresse IP apparaît sous la forme de quatre séries de chiffres séparées par des points, par exemple 192.168.2.134.
- b** Tapez le nom d'utilisateur et le mot de passe du routeur lorsqu'un message vous y invite.
- c** Cliquez sur **OK**.
- d** Sur la page principale, cliquez sur **Sans fil** ou sur une autre sélection où les paramètres sont enregistrés. Le SSID s'affiche.
- e** Notez le SSID.

Remarque : veillez à bien le copier, en respectant les majuscules.

- 2** Imprimez la page de configuration réseau de l'imprimante.
Dans la section Sans fil, recherchez le **SSID**.
- 3** Comparez le SSID de l'ordinateur avec celui de l'imprimante.
S'ils sont identiques, l'ordinateur et l'imprimante sont connectés au même réseau sans fil.
En revanche, s'ils sont différents, exécutez à nouveau l'utilitaire pour configurer l'imprimante sur le réseau sans fil utilisé par l'ordinateur.

Pour les utilisateurs de Macintosh équipés d'une station de base AirPort

Sous Mac OS X version 10.5

- 1** Dans le menu Pomme, cliquez sur **Préférences Système**.
- 2** Cliquez sur **Réseau**.
- 3** Cliquez sur **AirPort**.
Le SSID du réseau auquel l'ordinateur est connecté s'affiche dans le menu local Nom de réseau.
- 4** Notez le SSID.

Sous Mac OS X 10.4 et versions antérieures

- 1** Dans la fenêtre du Finder, sélectionnez **Aller > Applications**.
- 2** Dans le dossier Applications, double-cliquez sur **Internet Connect**.
- 3** Dans la barre d'outils, cliquez sur **AirPort**.
Le SSID du réseau auquel l'ordinateur est connecté s'affiche dans le menu local Réseau.
- 4** Notez le SSID.

Pour les utilisateurs de Macintosh dotés d'un point d'accès sans fil

- 1** Tapez l'adresse IP du point d'accès sans fil dans le champ d'adresse Web de votre navigateur, puis passez à l'étape 2.

Si vous ne connaissez pas l'adresse IP du point d'accès sans fil, procédez comme suit :

- a** Dans le menu Pomme, cliquez sur **Préférences Système**.
 - b** Cliquez sur **Réseau**.
 - c** Cliquez sur **AirPort**.
 - d** Cliquez sur **Avancé** > **TCP/IP** ou sur **TCP/IP**.
L'entrée "Routeur" est généralement le point d'accès sans fil.
- 2** Tapez vos nom d'utilisateur et mot de passe si vous y êtes invité.
 - 3** Cliquez sur **OK**.
 - 4** Sur la page principale, cliquez sur **Sans fil** ou sur une autre sélection où les paramètres sont enregistrés. Le SSID s'affiche.
 - 5** Notez-le, ainsi que le type de sécurité, la clé WEP ou le mot de passe WPA s'ils s'affichent.

Remarques :

- Assurez-vous que vous avez bien copié les informations réseau, y compris les lettres majuscules.
- Conservez-les en lieu sûr pour les retrouver ultérieurement.

VÉRIFIEZ QUE VOTRE SYSTÈME D'EXPLOITATION EST COMPATIBLE AVEC L'IMPRESSION VIA AIRPORT

L'imprimante ne prend en charge l'impression sans fil via les stations de base AirPort que pour Mac OS X 10.5 ou supérieure.

Le bouton Continuer n'est pas disponible

Essayez les solutions suivantes dans leur ordre d'apparition jusqu'à ce que le bouton Continuer devienne actif :

VÉRIFIEZ SI LE CÂBLE USB EST CORRECTEMENT BRANCHÉ DANS LES PORTS USB DE L'ORDINATEUR ET DE L'IMPRIMANTE

Les ports USB portent le symbole .

VÉRIFIEZ QUE L'IMPRIMANTE EST BRANCHÉE ET SOUS TENSION

Vérifiez si le bouton  est allumé. Si vous venez de mettre l'imprimante sous tension, vous devez peut-être déconnecter le câble USB et le reconnecter.

VÉRIFIEZ QUE LE PORT USB DE L'ORDINATEUR FONCTIONNE

Testez le port USB en y connectant d'autres périphériques. Si vous arrivez à utiliser sans problèmes d'autres périphériques à partir du port, alors ce dernier fonctionne.

Si le port USB de l'ordinateur ne fonctionne pas, essayez d'utiliser les autres ports situés sur l'ordinateur.

ASSUREZ-VOUS QUE LE CÂBLE USB FONCTIONNE

Essayez d'utiliser un autre câble USB. Si vous utilisez un câble plus long que 10 pieds (environ 3 mètres), essayez d'utiliser un câble plus court.

VÉRIFIEZ QUE VOUS UTILISEZ LE CD APPROPRIÉ POUR VOTRE MODÈLE D'IMPRIMANTE

Comparez le modèle d'imprimante sur le CD à celui sur l'imprimante. Les numéros doivent correspondre exactement ou être de la même série.

En cas de doute, recherchez une version mise à jour du logiciel d'imprimante sur notre site Web. Pour plus d'informations, reportez-vous à la section "Installation du logiciel d'imprimante" dans le *Guide d'utilisateur*. Vous pouvez accéder au *Guide d'utilisateur* à partir du lien disponible en bas de l'écran d'installation.

REBRANCHEZ L'ALIMENTATION

- 1 Mettez l'imprimante hors tension.
- 2 Débranchez le câble d'alimentation de la prise électrique.
- 3 Débranchez l'alimentation de l'arrière de l'imprimante, puis rebranchez-la.
- 4 Rebranchez le câble d'alimentation à la prise de courant.
- 5 Mettez l'imprimante sous tension, puis reprenez l'installation sur votre ordinateur.

ESSAYEZ D'EXÉCUTER LE PROGRAMME D'INSTALLATION À NOUVEAU

- 1 Fermez le programme d'installation.
- 2 Retirez le CD, puis redémarrez l'ordinateur.
- 3 Insérez le CD, puis réexécutez le programme d'installation.

Remarques :

- Lorsque l'écran **Logiciel déjà installé** apparaît, vérifiez que vous avez sélectionné **Installer une imprimante**.
- Si vous avez déjà configuré votre imprimante, sélectionnez **Autre ordinateur** lorsque l'écran **Configurer une nouvelle imprimante ?** apparaît pour ignorer l'assistant de configuration matérielle.

VÉRIFIEZ QUE VOTRE ORDINATEUR EST EN MESURE D'IDENTIFIER L'ACTIVITÉ USB SUR LE PORT USB

Ouvrez le Gestionnaire de périphériques pour vérifier s'il est actif chaque fois qu'un périphérique USB est connecté à un port USB :

- 1 Cliquez sur  ou sur **Démarrer**, puis sur **Exécuter**.
- 2 Dans la zone Lancer la recherche ou Exécuter, tapez `devmgmt.msc`.
- 3 Appuyez sur **Entrée** ou cliquez sur **OK**.

Le Gestionnaire de périphériques s'ouvre.

- 4** Surveillez la fenêtre Gestionnaire de périphériques tout en connectant un câble USB ou un autre périphérique au port USB. La fenêtre se rafraîchit lorsque le Gestionnaire de périphériques reconnaît la connexion USB.
- S'il y a de l'activité sur le Gestionnaire de périphériques mais qu'aucune des solutions précédentes ne marche, appelez l'assistance client.
 - Si n'y a aucune activité sur le Gestionnaire de périphérique, il se peut qu'il y ait un problème avec votre ordinateur et sa prise en charge USB. L'ordinateur doit reconnaître la connexion USB pour que l'installation fonctionne.



Impossible d'imprimer. Un pare-feu est présent sur l'ordinateur

Les pare-feu tiers (non-Microsoft) peuvent interférer avec l'impression sans fil. Si l'imprimante et l'ordinateur sont correctement configurés, si le réseau sans fil fonctionne et que l'imprimante n'effectue pas d'impression sans fil, le problème peut provenir du pare-feu. Si un pare-feu autre que Windows est présent sur l'ordinateur, essayez une des solutions suivantes :

- Mettez à jour le pare-feu à l'aide de la mise à jour la plus récente disponible auprès du fabricant. Pour savoir comment procéder, reportez-vous à la documentation livrée avec votre pare-feu.
- Si des applications demandent un accès au pare-feu lorsque vous installez l'imprimante ou que vous essayez d'imprimer, autorisez-les à s'exécuter.
- Désactivez temporairement le pare-feu, puis installez l'imprimante sans fil sur l'ordinateur. Réactivez le pare-feu lorsque vous avez terminé l'installation sans fil.

Le voyant Wi-Fi n'est pas allumé

VÉRIFIEZ L'ALIMENTATION

Si le voyant Wi-Fi est éteint, vérifiez que le voyant  est allumé. Si le voyant  est éteint, vérifiez les points suivants :

- Vérifiez que l'imprimante est branchée et sous tension.
- Vérifiez que l'imprimante est branchée sur une prise électrique en état de marche.
- Si l'imprimante est branchée sur une rallonge, vérifiez que cette dernière est sous tension et en état de marche.

Le voyant Wi-Fi est vert mais l'imprimante ne fonctionne pas (Windows uniquement)

Si vous avez terminé la configuration pour l'impression sans fil et que tous les paramètres sont corrects, mais que l'imprimante n'imprime toujours pas, essayez une ou plusieurs des solutions suivantes :

AUTORISEZ L'EXÉCUTION DE L'INSTALLATION SANS FIL

N'essayez pas d'imprimer, de retirer le CD d'installation ou de débrancher le câble d'installation jusqu'à ce que l'écran Configuration sans fil terminée s'affiche.

ACTIVEZ L'IMPRIMANTE

Confirmez que l'imprimante est activée :

- 1** Cliquez sur  ou sur **Démarrer**, puis sur **Exécuter**.
- 2** Dans la zone Lancer la recherche ou Exécuter, tapez `control printers`.

- 3 Appuyez sur **Entrée** ou cliquez sur **OK**.
Le dossier Imprimantes s'ouvre.
- 4 Cliquez avec le bouton droit de la souris sur la nouvelle imprimante, puis sélectionnez **Utiliser l'imprimante en ligne** dans le menu.
- 5 Fermez la fenêtre Imprimantes ou Imprimantes et télécopieurs, puis relancez l'impression.

SÉLECTIONNEZ L'IMPRIMANTE SANS FIL

Pour pouvoir utiliser l'imprimante sans fil, il vous faudra peut-être la sélectionner sur l'ordinateur.

- 1 Cliquez sur  ou sur **Démarrer**, puis sur **Exécuter**.
- 2 Dans la zone Lancer la recherche ou Exécuter, tapez `control printers`.
- 3 Appuyez sur **Entrée** ou cliquez sur **OK**.
Le dossier Imprimantes s'ouvre.
- 4 Cliquez avec le bouton droit de la souris sur l'imprimante portant le même nom et numéro de modèle, suivi de "(Réseau)".
- 5 Sélectionnez **Utiliser l'imprimante en ligne** dans le menu.
- 6 Fermez la fenêtre Imprimantes ou Imprimantes et télécopieurs, puis relancez l'impression.

SÉLECTIONNEZ LE PORT SANS FIL

Si vous avez précédemment installé votre imprimante en tant qu'imprimante connectée localement, il vous faudra peut-être sélectionner l'imprimante sans fil pour pouvoir l'utiliser comme telle.

- 1 Cliquez sur  ou sur **Démarrer**, puis sur **Exécuter**.
- 2 Dans la zone Lancer la recherche ou Exécuter, tapez `control printers`.
- 3 Appuyez sur **Entrée** ou cliquez sur **OK**.
Le dossier Imprimantes s'ouvre.
- 4 Cliquez avec le bouton droit sur l'imprimante, puis sélectionnez **Propriétés** ou **Propriétés d'imprimante** dans le menu.
- 5 Cliquez sur l'onglet **Ports**.
- 6 Recherchez le port sélectionné. Ce dernier est coché dans la colonne Port.
- 7 Si la colonne Description du port sélectionné indique qu'il s'agit d'un port USB, faites défiler la liste et sélectionnez le port avec le paramètre Port d'imprimante dans la colonne Description. Vérifiez le modèle de l'imprimante dans la colonne Imprimante pour bien sélectionner le port d'imprimante approprié.
- 8 Cliquez sur **OK**, puis relancez l'impression.

Le voyant Wi-Fi reste orange

Lorsque le voyant Wi-Fi est orange, cela peut indiquer que l'imprimante :

- N'est pas configurée en mode Infrastructure
- Attend d'effectuer une connexion ad hoc à un autre périphérique sans fil

- N'est pas connectée à un réseau sans fil

Il se peut que l'imprimante ne parvienne pas à joindre le réseau en raison d'interférences, de la distance qui la sépare du point d'accès sans fil (routeur sans fil), ou tant que ses paramètres ne sont pas modifiés.

Il existe plusieurs solutions, essayez l'une d'entre elles :

VÉRIFIEZ LE NOM DE RÉSEAU

Assurez-vous que votre réseau ne porte pas le même nom qu'un autre réseau voisin. Par exemple, si vous et votre voisin utilisez le nom de réseau par défaut d'un fabricant, votre imprimante peut se connecter au réseau de votre voisin.

Si vous n'utilisez pas un nom de réseau unique, consultez la documentation relative à votre point d'accès sans fil (routeur sans fil) pour savoir comment définir un nom de réseau.

Si vous définissez un nouveau nom de réseau, vous devez redéfinir l'imprimante et le SSID de l'ordinateur sur le même nom de réseau.

VÉRIFIEZ LES CLÉS DE SÉCURITÉ

Si vous utilisez la sécurité WEP

Une clé WEP valide comporte :

- 10 ou 26 caractères hexadécimaux précisément. Il s'agit des caractères A à F, a à f et 0 à 9.
ou
- 5 ou 13 caractères ASCII précisément. Les caractères ASCII sont les lettres, les chiffres et les symboles du clavier.

Si vous utilisez la sécurité WPA

Un mot de passe WPA valide comporte :

- 8 à 63 caractères ASCII. Dans un mot de passe WPA, les caractères ASCII respectent les majuscules et les minuscules.
ou
- 64 caractères hexadécimaux précisément. Il s'agit des caractères A à F, a à f et 0 à 9.

Si votre réseau sans fil n'utilise pas de sécurité, vous n'aurez pas de clé de sécurité. L'utilisation d'un réseau sans fil non sécurisé n'est pas recommandée car des intrus risquent d'utiliser les ressources de votre réseau sans votre consentement.

RAPPROCHEZ L'ORDINATEUR ET/OU L'IMPRIMANTE DU POINT D'ACCÈS SANS FIL (ROUTEUR SANS FIL)

La distance possible entre les périphériques dans les réseaux 802.11b ou 802.11g est de 300 pieds, mais la plage de réseau sans fil peut doubler dans les réseaux 802.11n. La plage de votre réseau sans fil dépend de plusieurs facteurs, notamment les capacités du routeur et des adaptateurs réseau. Si vous rencontrez des problèmes d'impression, essayez de conserver une distance maximale de 100 pieds entre l'ordinateur et l'imprimante.

Vous pouvez obtenir la puissance du signal du réseau sur la page de configuration réseau de l'imprimante.

VÉRIFIEZ L'ADRESSE MAC

Si votre réseau utilise le filtrage par adresse MAC, n'oubliez pas d'inclure l'adresse MAC de l'imprimante dans la liste des filtres d'adresses MAC. Cela permet à l'imprimante de fonctionner sur le réseau.

Le voyant Wi-Fi clignote en orange pendant l'installation

Lorsque le voyant Wi-Fi clignote en orange, cela indique que l'imprimante a été configurée pour la mise en réseau sans fil mais qu'elle ne peut se connecter au réseau pour lequel elle a été configurée. Il se peut que l'imprimante ne parvienne pas à joindre le réseau en raison d'interférences, de la distance qui la sépare du point d'accès sans fil (routeur sans fil), ou tant que ses paramètres ne sont pas modifiés.

Il existe plusieurs solutions, essayez l'une d'entre elles :

ASSUREZ-VOUS QUE LE POINT D'ACCÈS EST ACTIVÉ

Vérifiez le point d'accès et activez-le si nécessaire.

DÉPLACEZ VOTRE POINT D'ACCÈS POUR RÉDUIRE LES INTERFÉRENCES

Des interférences temporaires peuvent provenir d'autres appareils tels que les micro-ondes ou autres appareils électroménagers, les téléphones sans fil, les interphones pour bébés et les systèmes de vidéo surveillance. Assurez-vous que le point d'accès n'est pas trop proche de ces appareils.

RAPPROCHEZ L'ORDINATEUR ET/OU L'IMPRIMANTE DU POINT D'ACCÈS SANS FIL (ROUTEUR SANS FIL)

La distance possible entre les périphériques dans les réseaux 802.11b ou 802.11g est de 300 pieds, mais la plage du réseau sans fil peut doubler dans les réseaux 802.11n. La plage de votre réseau sans fil dépend de plusieurs facteurs, notamment les capacités du routeur et des adaptateurs réseau. Si vous rencontrez des problèmes d'impression, essayez de conserver une distance maximale de 100 pieds entre l'ordinateur et l'imprimante.

Vous pouvez obtenir la puissance du signal du réseau sur la page de configuration réseau.

VÉRIFIEZ LA CLÉ WEP OU LE MOT DE PASSE WPA

Une clé WEP ou un mot de passe WPA fonctionne comme un mot de passe. Tous les périphériques du même réseau sans fil utilisant la sécurité WEP doivent partager la même clé WEP, et tous les périphériques d'un réseau sans fil utilisant la sécurité WPA doivent partager le même mot de passe WPA.

Remarque : assurez-vous que vous l'avez bien copié(e), y compris les lettres majuscules, et conservez-le(la) en lieu sûr pour le(la) retrouver ultérieurement.

Si vous utilisez la sécurité WEP

Une clé WEP valide comporte :

- Exactement 10 ou 26 caractères hexadécimaux. Il s'agit des caractères A-F, a-f et 0-9.

ou

- Exactement 5 ou 13 caractères ASCII. Les caractères ASCII sont les lettres, les chiffres et les symboles du clavier.

Si vous utilisez la sécurité WPA

Un mot de passe WPA valide comporte :

- 8 à 63 caractères ASCII. Dans un mot de passe WPA, les caractères ASCII respectent les majuscules et les minuscules.
ou que
- 64 caractères hexadécimaux précisément. Il s'agit des caractères A-F, a-f et 0-9.



Si votre réseau sans fil n'utilise pas de sécurité, vous n'aurez pas de clé de sécurité. L'utilisation d'un réseau sans fil non sécurisé n'est pas recommandée car des intrus risquent d'utiliser les ressources de votre réseau sans votre consentement.

VÉRIFIEZ L'ADRESSE MAC

Si votre réseau utilise le filtrage par adresse MAC, n'oubliez pas d'inclure l'adresse MAC de l'imprimante dans la liste des filtres d'adresses MAC. Cela permet à l'imprimante de fonctionner sur le réseau. Pour plus d'informations, reportez-vous à la section « Comment trouver l'adresse MAC ? », page 120.

EXÉCUTEZ UN PING SUR LE POINT D'ACCÈS POUR VÉRIFIER QUE LE RÉSEAU FONCTIONNE

Pour les utilisateurs de Windows

- 1 Si vous ne la connaissez pas déjà, recherchez l'adresse IP du point d'accès sans fil.
 - a Cliquez sur  ou sur **Démarrer**, puis sur **Exécuter**.
 - b Dans la zone Lancer la recherche ou Exécuter, tapez `cmd`.
 - c Appuyez sur **Entrée** ou cliquez sur **OK**.
La fenêtre Invite de commandes s'ouvre.
 - d Tapez `ipconfig`, puis appuyez sur **Entrée**.
 - L'entrée "Passerelle par défaut" représente généralement le point d'accès sans fil.
 - L'adresse IP apparaît sous la forme de quatre séries de chiffres séparées par des points, par exemple 192.168.2.134.
- 2 Exécutez un ping sur le point d'accès :
 - a Cliquez sur  ou sur **Démarrer**, puis sur **Exécuter**.
 - b Dans la zone Lancer la recherche ou Exécuter, tapez `cmd`.
 - c Appuyez sur **Entrée** ou cliquez sur **OK**.
La fenêtre Invite de commandes s'ouvre.
 - d Tapez `ping` suivi d'un espace et l'adresse IP du point d'accès sans fil. Exemple :
`ping 192.168.1.100`
 - e Appuyez sur **Entrer**.
- 3 Vérifiez que le point d'accès répond :
 - Si le point d'accès répond, plusieurs lignes commençant par "Réponse de" s'affichent.
Il est possible que l'imprimante ne soit pas connectée au réseau sans fil. Eteignez, puis rallumez l'imprimante pour essayer de relancer la connexion.
 - Si le point d'accès ne répond pas, quelques secondes s'écoulent, puis "Délai d'attente de la demande dépassé" s'affiche.

Essayez les solutions suivantes :

- a** Cliquez sur  ou sur **Démarrer**, puis sur **Exécuter**.
- b** Dans la zone Lancer la recherche ou Exécuter, tapez `ncpa . cp1`, puis appuyez sur **Entrée**.
- c** Appuyez sur **Entrée** ou cliquez sur **OK**.
- d** Sélectionnez la connexion appropriée dans la liste qui s'affiche.
- e** Cliquez avec le bouton droit sur la connexion, puis cliquez sur **Réparer** ou sur **Diagnostiquer**.

Pour les utilisateurs de Macintosh

1 Vérifiez que AirPort est activé :

- a** Dans le menu Pomme, cliquez sur **Préférences Système**.
- b** Cliquez sur **Réseau**.
L'indicateur d'état AirPort doit être vert.

Remarques :

- La couleur jaune indique que le port est actif mais pas connecté.
- La couleur rouge indique que le port n'a pas été configuré.

2 Obtenez l'adresse IP du point d'accès sans fil :

- a** Dans le menu Pomme, cliquez sur **À propos de ce Mac**.
- b** Cliquez sur **Plus d'informations**.
- c** Dans le volet Contenu, choisissez **Réseau**.
- d** Dans la liste des services actifs, choisissez **AirPort**.
Le volet inférieur répertorie les détails de la connexion AirPort.
- e** Notez l'entrée "Routeur". Il s'agit généralement du point d'accès sans fil.

3 Exécutez un ping sur le point d'accès sans fil :

- a** Dans la fenêtre du Finder, sélectionnez **Aller > Utilitaires**.
- b** Double-cliquez sur **Utilitaire de réseau**.
- c** Cliquez sur l'onglet **Ping**.
- d** Dans le champ d'adresse du réseau, tapez l'adresse IP du point d'accès (ou routeur) sans fil. Exemple :
`10 . 168 . 1 . 101`
- e** Cliquez sur **Ping**.

4 Si le point d'accès sans fil répond, vous voyez plusieurs lignes affichant le nombre d'octets qu'il a reçus, ce qui confirme que l'ordinateur est connecté au point d'accès sans fil.

Si le point d'accès sans fil ne répond pas, rien ne s'affiche. Vous pouvez utiliser Diagnostics réseau pour vous aider à résoudre le problème.

VÉRIFIEZ QUE L'ORDINATEUR PEUT COMMUNIQUER AVEC L'IMPRIMANTE

Pour les utilisateurs de Windows

- 1** Obtenez l'adresse IP de l'imprimante en imprimant une page de configuration réseau.
- 2** Cliquez sur  ou sur **Démarrer**, puis sur **Exécuter**.
- 3** Dans la zone Lancer la recherche ou Exécuter, tapez `cmd`.

4 Appuyez sur **Entrée** ou cliquez sur **OK**.

La fenêtre Invite de commandes s'ouvre.

5 Tapez **ping** suivi d'un espace et de l'adresse IP de l'imprimante. Exemple :

ping 192.168.1.100

6 Appuyez sur **Entrer**.

7 Si l'imprimante répond, vous verrez plusieurs lignes affichant le nombre d'octets reçus de l'imprimante. Cela garantit que votre ordinateur communique avec votre imprimante.

Si l'imprimante ne répond pas, "Délai d'attente de la demande dépassée" s'affiche.

- Il se peut que votre ordinateur ne soit pas connecté au réseau.
- Vous devez peut-être modifier les paramètres de votre imprimante. Réexécutez l'utilitaire de configuration sans fil.

Pour les utilisateurs de Macintosh

1 Obtenez l'adresse IP de l'imprimante en imprimant une page de configuration réseau.

Dans la section TCP/IP, recherchez **Adresse**.

2 Dans la fenêtre du Finder, sélectionnez **Aller > Utilitaires**.

3 Double-cliquez sur **Utilitaire de réseau**.

4 Cliquez sur l'onglet **Ping**.

5 Entrez l'adresse IP de l'imprimante dans le champ d'adresse du réseau. Exemple :

10.168.1.101

6 Cliquez sur **Ping**.

7 Si l'imprimante répond, vous verrez plusieurs lignes affichant le nombre d'octets reçus de l'imprimante. Cela garantit que votre ordinateur communique avec votre imprimante.

Si l'imprimante ne répond pas, rien ne s'affiche.

- Il se peut que votre ordinateur ne soit pas connecté au réseau. Vous pouvez utiliser Diagnostics réseau pour vous aider à résoudre le problème.
- Vous devez peut-être modifier les paramètres de votre imprimante. Réexécutez l'assistant de configuration sans fil.

RECONFIGUREZ L'IMPRIMANTE POUR L'ACCÈS SANS FIL

Si vos paramètres sans fil ont été modifiés, vous devez exécuter à nouveau la configuration sans fil de l'imprimante. Plusieurs causes peuvent être à l'origine de la modification de vos paramètres : vous avez changé manuellement vos clés WEP ou WPA, le canal ou d'autres paramètres réseau, ou vous avez restauré les paramètres par défaut du point d'accès.

En exécutant de nouveau l'utilitaire de configuration sans fil, vous pouvez également résoudre les problèmes de configuration, survenus lors de la configuration de l'imprimante pour l'accès sans fil.

Remarques :

- si vous devez modifier les paramètres réseau, modifiez-les tous d'abord sur les périphériques réseau avant de les modifier pour le point d'accès.
- si vous avez déjà modifié les paramètres réseau sans fil sur votre point d'accès, vous devez modifier les paramètres sur tous les autres périphériques réseau pour pouvoir les afficher sur le réseau.

Pour les utilisateurs de Windows

- 1 Cliquez sur  ou sur **Démarrer**.
- 2 Cliquez sur **Tous les programmes** ou **Programmes**, puis sélectionnez le dossier du programme de l'imprimante dans la liste.
- 3 Sélectionnez **Accueil de l'imprimante**.
- 4 Cliquez sur l'onglet **Paramètres**.
- 5 Cliquez sur le lien **Utilitaire de configuration sans fil**.

Remarque : vous pouvez être invité à reconnecter l'imprimante à l'ordinateur à l'aide du câble d'installation lors du processus d'installation.

- 6 Suivez les instructions qui s'affichent à l'écran.

Pour les utilisateurs de Macintosh

- 1 Dans la fenêtre du Finder, double-cliquez sur le dossier de l'imprimante.
- 2 Double-cliquez sur l'**Assistant de configuration sans fil**.
- 3 Suivez les instructions qui s'affichent à l'écran.

Serveur d'impression sans fil non installé

Lors de l'installation, un message peut s'afficher pour indiquer que l'imprimante ne dispose pas d'un serveur d'impression sans fil. Si vous êtes sûr que l'imprimante est en mesure d'imprimer sans fil, essayez les solutions suivantes :

VÉRIFIEZ L'ALIMENTATION

Assurez-vous que le voyant  est allumé.

Le message "Communication non disponible" apparaît lors de l'impression sans fil

Il existe plusieurs solutions, essayez l'une d'entre elles :

VÉRIFIEZ QUE L'ORDINATEUR ET L'IMPRIMANTE ONT DES ADRESSES IP VALIDES POUR LE RÉSEAU

Si vous utilisez un ordinateur portable et que vous avez activé les paramètres d'économie d'énergie, le message "Communication non disponible" peut s'afficher sur l'écran lorsque vous essayez d'imprimer sans fil. Ce problème peut se produire si l'ordinateur portable n'est plus sous tension.

Si ce message s'affiche, patientez quelques secondes, puis essayez de relancer l'impression. L'ordinateur portable et l'imprimante nécessitent quelques secondes pour se remettre sous tension et se reconnecter au réseau.

Si le message persiste alors que vous avez patienté suffisamment longtemps pour que l'imprimante et l'ordinateur portable se connectent au réseau, il se peut qu'il y ait un problème avec le réseau sans fil.

Vérifiez que l'ordinateur portable et l'imprimante ont tous les deux reçu leurs adresses IP :

Pour les utilisateurs de Windows

- 1 Cliquez sur  ou sur **Démarrer**, puis sur **Exécuter**.
- 2 Dans la zone Lancer la recherche ou Exécuter, tapez `cmd`.
- 3 Appuyez sur **Entrée** ou cliquez sur **OK**.
La fenêtre Invite de commandes s'ouvre.
- 4 Tapez `ipconfig`, puis appuyez sur **Entrée**.
L'adresse IP apparaît sous la forme de quatre séries de chiffres séparées par des points, par exemple 192.168.0.100.

Pour les utilisateurs de Macintosh

- 1 Dans le menu Pomme, cliquez sur **À propos de ce Mac**.
- 2 Cliquez sur **Plus d'informations**.
- 3 Dans le volet Contenu, choisissez **Réseau**.
- 4 Si vous êtes connecté via un réseau sans fil, sélectionnez **AirPort** dans la liste des services actifs.

Recherche de l'adresse IP d'une imprimante

- Vous pouvez trouver l'adresse IP de l'imprimante en affichant sa page de configuration réseau.

Si l'imprimante et/ou l'ordinateur portable ne disposent pas d'adresse IP, ou encore si l'un ou l'autre dispose d'une adresse 169.254.x.y (où x et y désignent des chiffres compris entre 0 et 255) :

- 1 Eteignez le périphérique qui n'a pas d'adresse IP valide (l'ordinateur portable, l'imprimante ou les deux).
- 2 Mettez sous tension le(s) périphérique(s).
- 3 Vérifiez les adresses IP une nouvelle fois.

Si l'ordinateur portable et/ou l'imprimante ne reçoivent toujours pas d'adresse IP valide, il se peut qu'il y ait un problème avec votre réseau sans fil. Essayez les solutions suivantes :

- Vérifiez que votre point d'accès sans fil (routeur sans fil) est activé et en état de marche.
- Retirez les objets qui peuvent bloquer le signal.
- Désactivez temporairement les périphériques sans fil inutilisés sur votre réseau et suspendez les activités qui sollicitent le réseau de manière intensive, par exemple les transferts de fichiers volumineux ou les jeux en réseau. Si le réseau est trop occupé, il est possible que l'imprimante ne reçoive pas l'adresse IP dans le délai imparti.
- Vérifiez que votre serveur DHCP, qui vous sert peut-être également de routeur sans fil, fonctionne et qu'il est configuré pour attribuer des adresses IP. Si vous ne savez pas comment faire, consultez le manuel fourni avec votre routeur sans fil pour obtenir plus d'informations.

Si l'imprimante et l'ordinateur ont des adresses IP valides et que le réseau fonctionne correctement, passez aux solutions de dépannage suivantes.

VÉRIFIEZ QUE LE PORT SANS FIL EST SÉLECTIONNÉ

Remarque : cette solution s'applique uniquement aux utilisateurs Windows

- 1 Cliquez sur  ou sur **Démarrer**, puis sur **Exécuter**.
- 2 Dans la zone Lancer la recherche ou Exécuter, tapez **control printers**.
- 3 Appuyez sur **Entrée** ou cliquez sur **OK**.
Le dossier Imprimantes s'ouvre.
- 4 Cliquez avec le bouton droit sur l'imprimante, puis sélectionnez **Propriétés** ou **Propriétés d'imprimante** dans le menu.
- 5 Cliquez sur l'onglet **Ports**.
- 6 Recherchez le port sélectionné. Ce dernier est coché dans la colonne Port.
- 7 Si la colonne Description du port sélectionné indique qu'il s'agit d'un port USB, faites défiler la liste et sélectionnez le port avec le paramètre Port d'imprimante dans la colonne Description. Vérifiez le modèle de l'imprimante dans la colonne Imprimante pour bien sélectionner le port d'imprimante approprié.
- 8 Cliquez sur **OK**, puis relancez l'impression.

VÉRIFIEZ QUE LA COMMUNICATION BIDIRECTIONNELLE EST ACTIVÉE

Remarque : cette solution s'applique uniquement aux utilisateurs Windows

- 1 Cliquez sur  ou sur **Démarrer**, puis sur **Exécuter**.
- 2 Dans la zone Lancer la recherche ou Exécuter, tapez **control printers**.
- 3 Appuyez sur **Entrée** ou cliquez sur **OK**.
Le dossier Imprimantes s'ouvre.
- 4 Cliquez avec le bouton droit sur l'imprimante, puis sélectionnez **Propriétés** ou **Propriétés d'imprimante** dans le menu.
- 5 Cliquez sur l'onglet **Ports**.
- 6 Cochez la case en regard de **Activer la gestion du mode bidirectionnel** si elle n'est pas déjà cochée.
- 7 Cliquez sur **Appliquer**.
- 8 Cliquez sur **OK**, puis relancez l'impression.

Communication avec l'imprimante perdue lors de la connexion à un réseau VPN (Virtual Private Network)

Lorsque vous êtes connecté à un *réseau privé virtuel* (VPN), vous perdez votre connexion à l'imprimante sans fil de votre réseau local. La plupart des réseaux VPN ne permettent pas aux utilisateurs qui s'y connectent de communiquer en même temps sur un autre réseau. Si vous souhaitez avoir la possibilité de vous connecter simultanément à votre réseau local et à un réseau VPN, demandez au responsable du support système d'activer le service à tunnels multiples. Sachez que certaines organisations n'autorisent pas ce service pour des raisons de sécurité ou techniques.

Résolution des problèmes intermittents des communications sans fil

Vous remarquez peut-être que votre imprimante fonctionne pendant un court laps de temps puis cesse de fonctionner, et pourtant rien en apparence n'a changé sur votre réseau sans fil.

Plusieurs problèmes différents qui se produisent parfois simultanément peuvent interrompre les communications réseau. Les solutions sont multiples. Essayez une ou plusieurs d'entre elles présentées ci-dessous :

DÉCONNECTEZ-VOUS DE TOUS LES RÉSEAUX VPN LORSQUE VOUS TENTEZ D'UTILISER LE RÉSEAU SANS FIL

La plupart des *réseaux VPN* ne permettent pas aux ordinateurs qui s'y connectent de communiquer en même temps sur un autre réseau. Déconnectez-vous du réseau VPN avant d'installer le pilote ou d'effectuer la configuration sans fil sur l'ordinateur.

Pour vérifier si l'ordinateur est connecté à un réseau VPN, ouvrez votre logiciel client VPN et vérifiez vos connexions VPN. Si vous n'avez pas de logiciel client VPN sur votre ordinateur, vérifiez les connexions manuellement à l'aide du client VPN Windows.

Si vous souhaitez avoir la possibilité de vous connecter simultanément à votre réseau local et à un réseau VPN, demandez au responsable du support système d'activer le service à tunnels multiples. Sachez que certaines organisations n'autorisent pas ce service pour des raisons de sécurité ou techniques.

DÉSACTIVEZ LE POINT D'ACCÈS SANS FIL (ROUTEUR SANS FIL) PUIS RÉACTIVEZ-LE

DÉSENCOMBREZ LE RÉSEAU

Si un réseau sans fil est trop occupé, l'ordinateur et l'imprimante peuvent avoir du mal à communiquer entre eux. Les causes possibles de l'encombrement du réseau sans fil sont :

- transfert de fichiers volumineux sur le réseau ;
- jeux en réseau ;
- applications d'échange de fichiers entre homologues ;
- vidéo en continu ;
- connexion simultanée d'un trop grand nombre d'ordinateurs au réseau sans fil.

ÉLIMINEZ LES SOURCES D'INTERFÉRENCE

Les appareils électroménagers courants peuvent perturber les communications de réseau sans fil. Les téléphones sans fil (mais pas les téléphones portables), les micro-ondes, les interphones pour bébé, la plupart des appareils de cuisine, les appareils de surveillance sans fil, les réseaux sans fil à proximité et tout appareil contenant un moteur peuvent perturber les communications de réseau sans fil.

Essayez d'activer une source d'interférence potentielle et vérifiez si elle est la cause du problème. Si oui, éloignez votre réseau sans fil de l'appareil.

CHANGEZ LE CANAL DU ROUTEUR SANS FIL

Vous pouvez parfois éliminer les interférences provenant de sources inconnues en changeant le canal de diffusion de votre routeur sans fil. Un routeur dispose de trois canaux distincts. Consultez la documentation fournie avec votre routeur pour déterminer le canal approprié. D'autres canaux sont fournis comme options, mais ils se superposent. Si le routeur est configuré pour utiliser les paramètres par défaut, modifiez le paramètre du canal pour utiliser un autre canal. Consultez le manuel fourni avec votre routeur sans fil si vous ne savez pas comment changer de canal.

CONFIGUREZ LE ROUTEUR SANS FIL À L'AIDE D'UN SSID UNIQUE

De nombreux réseaux sans fil utilisent le SSID que le routeur a été initialement configuré par le fabricant à utiliser. L'utilisation du SSID par défaut peut créer des problèmes lorsque plusieurs réseaux fonctionnent dans la même zone avec le même SSID. L'imprimante ou l'ordinateur peut tenter de se connecter au mauvais réseau, alors qu'en apparence ils essaient de se connecter au bon réseau.

Pour éviter ce type d'interférence, modifiez le SSID par défaut de votre routeur sans fil. Consultez le manuel fourni avec votre routeur si vous ne savez pas comment modifier le SSID.

Remarque : si vous modifiez le SSID du routeur, vous devez également modifier le SSID de tous les autres périphériques qui accèdent à votre réseau sans fil.

ATTRIBUEZ DES ADRESSES IP STATIQUES À TOUS LES PÉRIPHÉRIQUES DU RÉSEAU

La plupart des réseaux sans fil utilisent un serveur DHCP (Dynamic Host Configuration Protocol) intégré au routeur sans fil pour attribuer des adresses IP aux clients du réseau sans fil. Les adresses DHCP sont attribuées en cas de besoin, par exemple lorsqu'un nouveau périphérique est ajouté au réseau sans fil ou mis sous tension. Les périphériques sans fil doivent envoyer une demande au routeur qui leur transmet en retour une adresse IP leur permettant de fonctionner sur le réseau. Étant donné que le routeur exécute de nombreuses autres tâches en dehors de l'attribution d'adresses, il peut parfois mettre du temps avant d'envoyer une adresse. Le périphérique qui demande une adresse abandonne parfois avant de l'obtenir.

Essayez d'attribuer des adresses IP statiques aux périphériques présents sur votre réseau pour résoudre ce problème. Les adresses IP statiques réduisent la charge de travail de votre routeur sans fil. Consultez le manuel fourni avec votre routeur et la documentation de votre système d'exploitation si vous ne savez pas comment attribuer des adresses IP statiques.

Pour attribuer une adresse IP statique à l'imprimante, procédez comme suit :

- 1 Terminez la configuration sans fil, ce qui permet à l'imprimante de recevoir l'adresse DHCP d'un serveur DHCP du réseau.
- 2 Imprimez une page de configuration réseau pour connaître l'adresse IP actuellement affectée à l'imprimante.
- 3 Ouvrez un navigateur Web, puis tapez l'adresse IP de l'imprimante dans le champ d'adresse. Appuyez sur **Entrée**.
La page Web de l'imprimante se charge.
- 4 Cliquez sur le lien **Configuration**.
- 5 Cliquez sur le lien **TCP/IP**.
- 6 Cliquez sur le lien **Définir Adresse IP statique**.

7 Tapez l'adresse IP que vous souhaitez affecter à l'imprimante dans le champ **Adresse IP**.

8 Cliquez sur le bouton **Envoyer**.

Le message Submitting Selection (Envoi de la sélection) apparaît.

Confirmez que l'adresse IP est mise à jour en tapant l'adresse IP statique dans la barre d'adresse du navigateur et en vérifiant que la page Web de l'imprimante se recharge.

CONSULTEZ LES PROBLÈMES CONNUS RENCONTRÉS AVEC LE ROUTEUR SANS FIL

Pour certains routeurs sans fil, les problèmes identifiés et résolus par les fabricants ont été répertoriés. Consultez le site Web du fabricant du routeur. Recherchez des mises à jour de microcodes et d'autres conseils du fabricant. Consultez le manuel fourni avec votre routeur sans fil si vous ne savez pas comment accéder au site Web du fabricant.

RECHERCHEZ DES MISES À JOUR DE LA CARTE RÉSEAU SANS FIL

Si vous n'arrivez pas à imprimer à partir d'un ordinateur spécifique, consultez le site Web du fabricant de la carte réseau installée sur cet ordinateur. Il est possible qu'une mise à jour de pilote soit disponible et puisse résoudre le problème.

UTILISEZ DES PÉRIPHÉRIQUES RÉSEAU DE MÊME TYPE

Bien qu'il soit possible d'associer des périphériques 802.11b, 802.11g et 802.11n sur le même réseau sans fil, les périphériques rapides empêcheront parfois les périphériques lents de communiquer. Les périphériques sans fil sont censés attendre qu'il y ait une interruption dans les communications réseau sans fil pour tenter d'envoyer des informations. Si de nouveaux périphériques rapides utilisent constamment le réseau sans fil, les anciens périphériques lents ne pourront pas envoyer des données.

Essayez d'activer uniquement les périphériques réseau de même type pour voir s'il y a une amélioration dans les communications réseau. Si cela résout le problème, vous devrez mettre à niveau vos anciens périphériques à l'aide de nouvelles cartes réseau.

ACHETEZ UN NOUVEAU ROUTEUR

Si votre routeur a plusieurs années, il est possible qu'il ne soit pas totalement compatible avec les nouveaux périphériques sans fil présents sur votre réseau. Envisagez d'acheter un nouveau routeur qui soit totalement compatible avec les spécifications 802.11 IEEE.

Avis

Informations sur le produit

Nom du produit :

Lexmark Pro200 Series

Type de machine :

4443

Modèle(s) :

2W2, 2WE

Avis sur l'édition

Avril 2009

Le paragraphe suivant ne s'applique pas aux pays dans lesquels lesdites clauses ne sont pas conformes à la législation en vigueur : LEXMARK INTERNATIONAL, INC. PUBLIE CE DOCUMENT « TEL QUEL » SANS GARANTIE SOUS QUELQUE FORME QU'ELLE SOIT, EXPRESSE OU TACITE, ET N'ACCORDE AUCUNE AUTRE GARANTIE DE VALEUR MARCHANDE OU D'ADAPTATION A UN USAGE PARTICULIER. Certains Etats n'admettent pas la renonciation aux garanties explicites ou implicites pour certaines transactions ; il se peut donc que cette déclaration ne vous concerne pas.

Cette publication peut contenir des imprécisions techniques ou des erreurs typographiques. Des modifications sont périodiquement apportées aux informations contenues dans ce document ; ces modifications seront intégrées dans les éditions ultérieures. Des améliorations ou modifications des produits ou programmes décrits dans cette publication peuvent intervenir à tout moment.

Dans la présente publication, les références à des produits, programmes ou services n'impliquent nullement la volonté du fabricant de les rendre disponibles dans tous les pays où celui-ci exerce une activité. Toute référence à un produit, programme ou service n'affirme ou n'implique nullement que seul ce produit, programme ou service puisse être utilisé. Tout produit, programme ou service équivalent par ses fonctions, n'enfreignant pas les droits de propriété intellectuelle, peut être utilisé à la place. L'évaluation et la vérification du fonctionnement en association avec d'autres produits, programmes ou services, à l'exception de ceux expressément désignés par le fabricant, se font aux seuls risques de l'utilisateur.

Pour contacter l'assistance technique de Lexmark, consultez la page **support.lexmark.com**.

Pour des informations sur les consommables et les téléchargements, visitez le site **www.lexmark.com**.

Si vous ne disposez pas d'un accès à Internet, vous pouvez contacter Lexmark par courrier, à l'adresse suivante :

Lexmark International, Inc.
Bldg 004-2/CSC
740 New Circle Road NW
Lexington, KY 40550
USA

© 2009 Lexmark International, Inc.

Tous droits réservés.

Marques commerciales

Lexmark et le nom Lexmark accompagné du dessin d'un losange sont des marques de Lexmark International, Inc. déposées aux Etats-Unis et dans d'autres pays.

PerfectFinish est une marque de Lexmark International, Inc.

Les autres marques sont la propriété de leurs détenteurs respectifs.

Licences

Vous pouvez afficher les documents suivants à partir du CD du logiciel d'installation.

Répertoire	Fichier
\Pubs	FW_License.12.08.pdf mDNS.tar.gz
\Install\Licenses	Expat.txt Inst_lib.txt Instgui.txt Instgui.zip

Hinweis zum GS-Zeichen

Modell	2W2, 2WE
Gerätetyp	4443
Postanschrift	Lexmark Deutschland GmbH Postfach 1560 63115 Dietzenbach
Adresse	Lexmark Deutschland GmbH Max-Planck-Straße 12 63128 Dietzenbach
Telefon	0180 - 564 56 44 (Produktinformationen)
Telefon	01805- 51 25 11 (Technischer Kundendienst)
E-mail	internet@lexmark.de

Niveaux d'émission sonore

Les mesures ci-dessous ont été prises conformément à la norme ISO 7779 et sont rapportées conformément à la norme ISO 9296.

Remarque : certains modes peuvent ne pas s'appliquer à votre produit.

Pression sonore à un mètre en moyenne, dBA	
Impression	50 dBA
Numérisation	47 dBA
Copie	47 dBA
Prêt	inaudible

Les valeurs peuvent être modifiées. Consultez le site www.lexmark.com pour connaître les valeurs actuelles.

Informations sur la température

Température ambiante	15-32° C (60-90° F)
Température de transport	-40-60° C (-40-140° F)
Température de stockage	1-60° C (34-140° F)

Directive WEEE (Déchets issus d'équipements électriques et électroniques)



Le logo WEEE indique des procédures et des programmes de recyclage spécifiques aux produits électroniques dans les pays de l'Union européenne. Nous encourageons le recyclage de nos produits. Si vous avez d'autres questions sur les options de recyclage, visitez le site Web de Lexmark à l'adresse suivante : www.lexmark.com pour obtenir le numéro de téléphone de votre distributeur local.

Mise au rebut des produits

Ne mettez pas au rebut l'imprimante et les consommables de la même façon que les déchets ménagers habituels. Veuillez contacter les collectivités locales afin de connaître les solutions de mise au rebut et de recyclage à votre disposition.

Avis relatif à la batterie

Ce produit contient du matériau composé de perchlorate. Il peut nécessiter une manipulation particulière. Pour plus d'informations, visitez le site Web <http://www.dtsc.ca.gov/hazardouswaste/perchlorate/>.

ENERGY STAR

Tout produit Lexmark portant l'étiquette ENERGY STAR (sur le produit ou sur un écran de démarrage) est certifié conforme aux exigences de la norme ENERGY STAR définie par l'EPA (Environmental Protection Agency) au moment de sa configuration et de son expédition par Lexmark.



Consommation électrique

Consommation électrique du produit

Le tableau ci-dessous donne des détails sur les caractéristiques de consommation électrique du produit.

Remarque : certains modes peuvent ne pas s'appliquer à votre produit.

Mode	Description	Consommation (Watts)
Impression	Le produit génère une impression sur papier à partir de documents électroniques.	17,47
Copie	Le produit génère une impression sur papier à partir de documents sur papier.	11,38
Numérisation	Le produit numérise des documents sur papier.	9,67
Prêt	Le produit est prêt à imprimer.	7,89
Economiseur d'énergie	L'imprimante est en mode d'économie d'énergie.	3,97
Désactivé	Le produit est branché à une prise électrique murale, mais il est éteint.	0,36

Les niveaux de consommation indiqués dans le tableau précédent représentent des mesures effectuées sur une durée d'utilisation moyenne. Une consommation électrique instantanée peut donner un résultat supérieur à la moyenne.

Les valeurs peuvent être modifiées. Pour les valeurs actuelles, accédez au site www.lexmark.com.

Economiseur d'énergie

Ce produit est doté d'un mode d'économie d'énergie appelé Economiseur d'énergie. Celui-ci est équivalent au mode de veille défini par l'agence américaine de protection de l'environnement (EPA, Environmental Protection Agency). Le mode Economiseur d'énergie économise l'énergie en réduisant la consommation électrique pendant des longues périodes d'inactivité. Le mode Economiseur d'énergie se déclenche automatiquement lorsque ce produit n'est pas utilisé pendant une certaine période, appelée délai d'inactivité de l'Economiseur d'énergie.

Délai d'inactivité de l'Economiseur d'énergie par défaut (en minutes) :	60
---	----

Mode de désactivation

Si ce produit est en mode de désactivation (consommation minimale de courant), vous pouvez complètement l'éteindre en débranchant le cordon d'alimentation de la prise de courant.

Utilisation d'énergie totale

Il peut s'avérer parfois utile de calculer l'utilisation d'énergie totale du produit. Etant donné que les mesures de consommation d'énergie électrique sont exprimées en Watts, la consommation d'électricité doit être multipliée par la durée que le produit passe dans chaque mode pour calculer l'utilisation d'énergie. L'utilisation d'énergie totale du produit est la somme de l'utilisation d'énergie de chaque mode.

CONTRATS DE GARANTIE LIMITEE ET DE LICENCE DE LOGICIEL LEXMARK

VEUILLEZ LIRE ATTENTIVEMENT CE QUI SUIT AVANT DE D'UTILISER CE PRODUIT : EN UTILISANT CE PRODUIT, VOUS ACCEPTEZ D'ETRE LIE PAR L'ENSEMBLE DES CLAUSES DES PRESENTS CONTRATS DE GARANTIE LIMITEE ET DE LICENCE. SI VOUS N'ETES PAS D'ACCORD AVEC LES TERMES DE CES CONTRATS DE GARANTIE LIMITEE ET DE LICENCE, RETOURNEZ RAPIDEMENT LE PRODUIT ET DEMANDEZ LE REMBOURSEMENT DE LA SOMME VERSEE. SI VOUS INSTALLEZ CE PRODUIT POUR UNE UTILISATION PAR DES TIERCES PERSONNES, VOUS ACCEPTEZ D'INFORMER CES UTILISATEURS QUE L'UTILISATION DU PRODUIT IMPLIQUE L'ACCEPTION DE CES TERMES.

CONTRAT DE LICENCE D'IMPRIMANTE

J'accepte que la présente imprimante brevetée est concédée sous licence et conçue spécialement pour fonctionner avec des cartouches Lexmark authentiques pendant toute sa durée de vie. J'accepte : (1) d'utiliser uniquement des cartouches Lexmark authentiques avec cette imprimante (excepté que je peux utiliser des cartouches de remplacement fabriquées par Lexmark mais vendues sans les clauses d'utilisation unique comme décrit ci-dessous) et (2) de transmettre cette licence ou ce contrat à tout autre utilisateur de cette imprimante.

CONTRAT DE LICENCE DES CARTOUCHES*

J'accepte que les/la cartouche(s) d'impression brevetée(s) livrée(s) avec ce périphérique d'impression soient vendue (s) aux termes du contrat ou de la licence suivant(e) : Les cartouches d'impression brevetées contenues dans ce colis sont destinées à une utilisation unique et sont conçues de telle sorte qu'elles arrêtent de fonctionner lorsqu'une certaine quantité d'encre a été délivrée. Lorsque leur remplacement est nécessaire, une quantité variable d'encre reste dans la cartouche. Après cette utilisation unique, la licence d'utilisation de la cartouche d'impression arrive à expiration et la cartouche utilisée doit être exclusivement retournée à Lexmark pour être renvoyée en fabrication, à nouveau remplie ou bien recyclée. Si par la suite j'achète une cartouche soumise aux clauses susmentionnées, j'accepte que ces clauses s'appliquent à cette cartouche. Si vous n'acceptez pas les termes de ce contrat de licence impliquant une utilisation unique, rappez ce produit dans son emballage d'origine à votre fournisseur. Une cartouche de remplacement vendue sans tenir compte des conditions ci-dessus est disponible sur le site www.lexmark.com.

CONTRAT DE LICENCE DE LOGICIEL LEXMARK

Le présent Contrat de Licence de logiciel (« Contrat de Licence ») est un contrat passé entre vous (personne physique ou morale) et Lexmark International, Inc. (« Lexmark »). Il régit l'utilisation de tout logiciel installé avec votre produit Lexmark ou fourni par Lexmark en vue de son utilisation conjointe avec votre produit, à condition que votre produit ou logiciel Lexmark ne soit pas soumis à un autre Contrat de Licence de logiciel passé entre vous et Lexmark ou ses

fournisseurs. Le terme « Logiciel » fait référence au programme lui-même, mais aussi aux instructions lisibles par l'ordinateur, au contenu audio/vidéo (images, enregistrements, etc.) et aux supports associés, notamment la documentation au format papier et électronique, qu'elle soit incorporée, distribuée ou destinée à être utilisée avec le produit Lexmark.

1 DECLARATION DE GARANTIE LIMITEE DU LOGICIEL. Lexmark garantit que les supports (par exemple disquette ou disque compact) sur lesquels le logiciel (le cas échéant) est fourni sont exempts de défaut de matériau et de fabrication dans des conditions normales d'utilisation pendant la période de garantie. La période de garantie est de quatre-vingt-dix (90) jours et commence à partir de la date de livraison du Logiciel à l'utilisateur final d'origine. Cette garantie limitée s'applique uniquement au support du Logiciel acheté à l'état neuf auprès de Lexmark ou d'un Revendeur ou Distributeur Lexmark agréé. Lexmark remplacera le Logiciel s'il est avéré que le support n'est pas conforme à cette garantie limitée.

2 DECHARGE DE RESPONSABILITE ET LIMITATION DE GARANTIE. SAUF MENTION CONTRAIRE PRECISEE DANS LE PRESENT CONTRAT DE LICENCE DE LOGICIEL ET DANS LES LIMITES AUTORISEES PAR LA LOI APPLICABLE, LEXMARK ET SES FOURNISSEURS LIVRENT LE LOGICIEL « TEL QUEL » ET, PAR LE PRESENT CONTRAT, REJETTENT TOUTE AUTRE GARANTIE ET CONDITION, EXPLICITE OU IMPLICITE CONCERNANT LE LOGICIEL, NOTAMMENT, MAIS SANS QUE CE SOIT LIMITATIF, EN MATIERE DE PROPRIETE, DE NON-ATTEINTE AUX DROITS D'UN TIERS, DE QUALITE MARCHANDE ET D'ADEQUATION A UN USAGE PARTICULIER, AINSI QU'EN TERMES D'ABSENCE DE VIRUS. SI LA LOI INTERDIT A LEXMARK LA LICENCE DE REJETER TOUT COMPOSANT DES GARANTIES TACITES DE QUALITE MARCHANDE OU D'ADEQUATION A UN USAGE PARTICULIER, LEXMARK LIMITE LA DUREE DE CES GARANTIES AUX 90 JOURS DE COUVERTURE EXPRESSE DE LA GARANTIE LIMITEE DES LOGICIELS. Le présent contrat doit être lu conjointement avec certaines clauses prévues par la loi, telles qu'elles peuvent être en vigueur à une date donnée, qui impliquent des garanties ou des conditions ou imposent à Lexmark des obligations ne pouvant être ni exclues, ni modifiées. Si de telles clauses sont applicables et dans la limite acceptable pour la société Lexmark, celle-ci limite, par le présent document, sa responsabilité en cas de non-respect de ces clauses pour vous fournir une copie de remplacement du Logiciel ou le remboursement du prix payé pour le Logiciel.

Le Logiciel peut comprendre des liens vers des sites Internet ou d'autres applications logicielles ou encore des pages Web hébergées et exploitées par des tiers sans affiliation avec Lexmark. Vous reconnaissez et convenez que Lexmark n'est en aucune manière responsable de l'hébergement, la performance, l'exploitation, la maintenance ni le contenu de ces applications logicielles ou pages Web.

3 LIMITATION DES SOLUTIONS. DANS TOUTE LA MESURE AUTORISEE PAR LE DROIT APPLICABLE, LA RESPONSABILITE DE LEXMARK AUX TERMES DU PRESENT CONTRAT DE LICENCE DE LOGICIEL EST EXPRESSEMENT LIMITEE AU PLUS ELEVE DU PRIX PAYE POUR LE LOGICIEL ET CINQ DOLLARS AMERICAINS (OU L'EQUIVALENT EN MONNAIE LOCALE). VOTRE UNIQUE RECOURS CONTRE LEXMARK EN CAS DE LITIGE AUX TERMES DU PRESENT CONTRAT DE LICENCE DE LOGICIEL CONSISTE A DEMANDER LE RECOUVREMENT DE L'UN DE CES MONTANTS, DONT LE PAIEMENT DEGAGE LEXMARK DE TOUTE AUTRE OBLIGATION ET RESPONSABILITE A VOTRE EGARD.

LEXMARK, SES FOURNISSEURS, SES FILIALES OU SES REVENDEURS NE SAURAIENT EN AUCUN CAS ETRE TENUS RESPONSABLES DE TOUT DOMMAGE SPECIAL, ACCIDENTEL, INDIRECT, EXEMPLAIRE, PUNITIF OU CONSECUTIF (NOTAMMENT, MAIS SANS S'Y LIMITER, LA PERTE DE BENEFICES, DE REVENUS OU D'EPARGNE, L'INTERRUPTION DE L'UTILISATION OU LA PERTE, L'INEXACTITUDE OU L'ENDOMMAGEMENT DES DONNEES OU DES ENREGISTREMENTS, POUR DES RECLAMATIONS FORMULEES PAR DES TIERS, OU LES DOMMAGES CAUSES A UNE PROPRIETE REELLE OU TANGIBLE, POUR LA PERTE DE CONFIDENTIALITE DECOULANT OU ETANT LIEE DE QUELQUE MANIERE QUE CE SOIT A L'UTILISATION OU A L'IMPOSSIBILITE D'UTILISATION DU LOGICIEL, OU EN RAPPORT AVEC L'UNE DES CLAUSES DU PRESENT CONTRAT DE LICENCE DE LOGICIEL), QUELLE QUE SOIT LA NATURE DE LA RECLAMATION, Y COMPRIS, MAIS SANS S'Y LIMITER, LA RUPTURE DE GARANTIE OU DE CONTRAT, LES DELITS (NOTAMMENT LA NEGLIGENCE OU LA RESPONSABILITE STRICTE), ET MEME SI LEXMARK OU SES FOURNISSEURS, AFFILIES OU REVENDEURS ONT ETE INFORMES DE L'EVENTUALITE DE TELS DOMMAGES, OU POUR TOUTE RECLAMATION DEPOSEE PAR VOUS A PARTIR D'UNE RECLAMATION DE TIERS, SAUF SI CETTE EXCLUSION DE DOMMAGES EST RECONNUE COMME ETANT LEGALEMENT IRRECEVABLE. LES RESTRICTIONS SUSMENTIONNEES S'APPLIQUENT MEME SI LES RECOURS CITES CI-DESSUS NE REMPLISSENT PAS LEUR FONCTION ESSENTIELLE.

- 4 LOIS DES ETATS AMERICAINS.** Cette Garantie Limitée de Logiciel vous donne des droits spécifiques. Vous pouvez également bénéficier d'autres droits, qui varient d'un Etat à l'autre. Certains Etats n'autorisent pas les limitations de durée de garantie limitée ou l'exclusion ou la limitation de dommages accidentels ou indirects. Les limitations énoncées ci-dessus peuvent donc ne pas s'appliquer dans votre cas.
- 5 OCTROI DE LICENCE.** Lexmark vous concède les droits suivants, pourvu que vous vous conformiez à l'ensemble des termes et conditions du présent Contrat de Licence.
- a Utilisation.** Vous pouvez utiliser une (1) copie du Logiciel. Le terme « Utiliser » signifie stocker, charger, installer, exécuter ou afficher le logiciel. Si Lexmark a autorisé une utilisation simultanée du Logiciel, vous devez limiter le nombre d'utilisateurs autorisé au nombre indiqué dans votre contrat avec Lexmark. Vous ne pouvez pas dissocier les composants du Logiciel pour les utiliser sur plusieurs ordinateurs. Vous acceptez de ne pas utiliser le Logiciel, en tout ou partie, de quelque manière que ce soit qui aurait pour effet d'écraser, modifier, éliminer, masquer, altérer ou réduire l'apparence visuelle de toute marque, nom de marque, logo ou avis de propriété intellectuelle apparaissant sur les écrans d'affichage normalement générés par ou résultant du Logiciel.
 - b Copie.** Vous pouvez réaliser une (1) copie du Logiciel, exclusivement en vue de sa sauvegarde, son archivage ou son installation, à condition que la copie contienne l'ensemble des avis de propriété intellectuelle d'origine du logiciel. Vous ne pouvez pas copier le Logiciel sur un réseau public ou distribué.
 - c Réserve de droits.** Le Logiciel, ce qui comprend l'ensemble des polices de caractères, est protégé par des droits d'auteur et est la propriété de Lexmark International, Inc. et/ou de ses fournisseurs. Lexmark se réserve tous les droits non expressément concédés dans le présent Contrat de Licence.
 - d Logiciels gratuits.** Nonobstant les termes et conditions du présent Contrat de Licence, toute partie du Logiciel correspondant à des applications concédées sous licence publique par des tiers (« Logiciels gratuits ») vous est concédée sous licence, selon les termes et conditions du Contrat de Licence de logiciel accompagnant lesdits logiciels gratuits au moment du téléchargement, sous la forme d'un contrat individuel, d'un certificat de licence utilisateur final (Shrink-Wrap License, Contrat de Licence présent sur l'emballage et accepté dès ouverture de ce dernier) ou d'une licence électronique. L'utilisation des Logiciels Gratuits est entièrement régie par les termes et conditions de cette licence.
- 6 TRANSFERT.** Vous êtes autorisé à transmettre le Logiciel à un autre utilisateur final. Tout transfert doit inclure l'ensemble des composants logiciels, supports, documents imprimés et le présent Contrat de Licence ; par ailleurs, vous n'êtes pas autorisé à conserver des copies du Logiciel ou de ses composants. Le transfert ne doit pas se faire de façon indirecte, par exemple par le biais d'une expédition. Avant le transfert, l'utilisateur final recevant le logiciel doit accepter l'ensemble des termes du présent Contrat de Licence. Le transfert du Logiciel entraîne automatiquement la résiliation de votre licence. Vous ne pouvez pas louer le Logiciel, le sous-licencier ou le transférer, sauf dans le cadre prévu par le présent Contrat de Licence, et toute tentative allant dans ce sens est nulle de plein droit.
- 7 MISES A NIVEAU.** Pour utiliser un Logiciel identifié comme étant une mise à niveau, vous devez au préalable disposer de la licence du Logiciel initial, identifiée par Lexmark comme étant éligible pour la mise à niveau. Une fois la mise à niveau effectuée, vous ne pourrez plus utiliser le Logiciel initial, qui avait permis de déterminer si vous aviez droit à la mise à niveau.
- 8 RESTRICTIONS RELATIVES A L'INGENIERIE INVERSE.** Vous n'êtes pas autorisé à modifier, décrypter le logiciel, à procéder à des opérations d'ingénierie inverse, d'assemblage inverse, de compilation inverse ou encore de conversion du Logiciel, sauf mention contraire et dans la limite expressément permise par la loi applicable à des fins d'interopérabilité, de correction des erreurs et de test de sécurité. Si vous disposez de ces droits légaux, vous devrez informer Lexmark par écrit de toute intention de procéder à des opérations d'ingénierie inverse, d'assemblage inverse ou de compilation inverse. Vous n'êtes pas autorisé à déchiffrer le Logiciel sauf en cas de nécessité en vue de son utilisation légitime.
- 9 LOGICIELS COMPLEMENTAIRES.** Le présent Contrat de Licence s'applique aux mises à jour ou aux ajouts apportés au Logiciel d'origine fourni par la société Lexmark, sauf si cette dernière fournit d'autres conditions avec la mise à jour ou l'ajout concerné.

- 10 RESILIATION.** Le présent Contrat de Licence est effectif jusqu'à sa résiliation ou son rejet. Vous pouvez rejeter ou résilier cette licence à tout moment en détruisant toutes les copies du Logiciel, ainsi que l'ensemble des modifications, de la documentation et des éléments fusionnés, quelle que soit leur forme ou tels qu'ils sont décrit dans le présent document. Après notification, Lexmark peut dénoncer votre Licence si vous ne respectez pas l'un des termes du présent contrat. En cas de dénonciation, vous acceptez de détruire toutes les copies du Logiciel, ainsi que l'ensemble des modifications, de la documentation et des éléments fusionnés, quelle que soit leur forme.
- 11 TAXES.** Vous reconnaissez être responsable du paiement de toutes taxes, notamment, mais sans que ce soit limitatif, des taxes liées aux biens et aux services et de celles relatives à la propriété personnelle, résultant du présent contrat ou de votre utilisation du Logiciel.
- 12 RESTRICTIONS RELATIVES AUX ACTIONS EN JUSTICE.** Aucune action en justice, sous quelque forme que ce soit, émanant de ce contrat, ne pourra être engagée par les deux parties plus de deux ans après la survenance du motif de cette action, sauf indication contraire prévue par la loi.
- 13 LEGISLATION EN VIGUEUR.** Le présent Contrat est régi par les lois du Commonwealth de l'Etat du Kentucky (Etats-Unis d'Amérique). Aucune sélection de règles de justice ne s'applique dans aucune juridiction. La convention des Nations Unies sur les contrats de vente internationale de marchandises ne s'applique pas.
- 14 DROITS RESTREINTS DU GOUVERNEMENT DES ETATS-UNIS.** Ce Logiciel a été mis au point uniquement à partir de fonds privés. Le droit dont dispose le gouvernement des Etats-Unis d'utiliser ce Logiciel est tel qu'il est stipulé dans le présent Contrat et tel qu'il est restreint par l'article DFARS 252.227-7014 et par les clauses similaires du FAR (ou toute autre clause de contrat ou régulation d'une agence équivalente).
- 15 CONSENTEMENT A L'UTILISATION DES DONNEES.** Vous acceptez que Lexmark, ses filiales et ses agences puissent collecter et utiliser les informations que vous fournissez dans le cadre des services d'assistance fournis concernant le Logiciel et que vous avez sollicités. Lexmark s'engage à ne pas utiliser ces informations d'une façon qui vous identifie personnellement, sauf dans la mesure nécessaire à la prestation de tels services.
- 16 RESTRICTIONS RELATIVES A L'EXPORTATION.** Vous n'êtes pas autorisé à (a) acquérir, expédier, transférer ou réexporter, directement ou indirectement, le Logiciel ou tout produit directement associé à ce dernier, en violation des lois applicables relatives à l'exportation ou (b) permettre au Logiciel d'être utilisé à des fins interdites par ces lois d'exportation incluant, notamment, mais sans que ce soit limitatif, celles relatives à la prolifération des armes nucléaires, chimiques ou biologiques.
- 17 ACCORD DE SIGNATURE ELECTRONIQUE DU CONTRAT.** Vous et Lexmark acceptez de signer ce Contrat de Licence de façon électronique. Cela signifie qu'en cliquant sur le bouton « J'accepte » ou « Oui » au bas de cette page, ou en utilisant ce produit, vous reconnaissez accepter les termes et conditions du contrat et faire cela avec l'intention de « signer » un contrat avec Lexmark.
- 18 CAPACITE ET AUTORISATION DE CONTRACTER.** En signant ce Contrat de Licence, vous reconnaissez avoir atteint l'âge de la majorité légale et, le cas échéant, être dûment autorisé par votre employeur ou responsable à passer ce Contrat.
- 19 INTEGRALITE DU CONTRAT.** Le présent Contrat de Licence (y compris tout addendum ou avenant fourni avec le Logiciel) constitue l'intégralité du contrat conclu entre vous et Lexmark concernant le Logiciel. Sauf indication contraire dans le présent document, ces termes et conditions prévalent sur l'ensemble des communications, propositions et représentations préalables, orales ou écrites, concernant le Logiciel ou tout autre objet couvert par ce Contrat de Licence (sauf dans la mesure où de tels termes extérieurs ne s'opposent pas aux termes de ce Contrat de Licence ou de tout autre contrat écrit signé par vous et par Lexmark concernant votre utilisation du Logiciel). Si des règles ou des programmes Lexmark relatifs aux services d'assistance s'opposent aux termes du présent Contrat de Licence, ce sont ces derniers qui prévalent.

* Les imprimantes XX90 Series (y compris mais pas seulement les modèles Z2390, Z2490, X2690, X3690 et X4690) ne sont pas concernées par le présent Contrat de licence des cartouches. Le présent Contrat de licence des cartouches ne s'applique pas aux cartouches livrées dans les cartons d'imprimante des produits XX75 Series (y compris mais pas seulement les modèles X4975 et X7675). En revanche, il s'applique aux cartouches de remplacement soumises aux clauses et conditions ci-dessus. Les cartouches de remplacement vendues sans être soumises aux conditions ci-dessus sont disponibles sur le site www.lexmark.com.

MICROSOFT CORPORATION NOTICES

- 1 This product may incorporate intellectual property owned by Microsoft Corporation. The terms and conditions upon which Microsoft is licensing such intellectual property may be found at <http://go.microsoft.com/fwlink/?LinkId=52369>.
- 2 This product is based on Microsoft Print Schema technology. You may find the terms and conditions upon which Microsoft is licensing such intellectual property at <http://go.microsoft.com/fwlink/?LinkId=83288>.

ADOBE SYSTEMS INCORPORATED NOTICE

Contains Flash®, Flash® Lite™ and/or Reader® technology by Adobe Systems Incorporated

This Product contains Adobe® Flash® player software under license from Adobe Systems Incorporated, Copyright © 1995-2007 Adobe Macromedia Software LLC. All rights reserved. Adobe, Reader and Flash are trademarks of Adobe Systems Incorporated.

Conformité aux directives de la Communauté européenne (CE)

Ce produit est conforme aux exigences de protection énoncées par les directives 2004/108/EC et 2006/95/EC du Conseil européen sur le rapprochement et l'harmonisation des lois des Etats membres concernant la compatibilité électromagnétique et la sécurité des équipements électriques conçus pour être utilisés sous certaines limites de tension.

Le fabricant de ce produit est : Lexmark International, Inc., 740 West New Circle Road, Lexington, KY, 40550 USA. Le représentant agréé est : Lexmark International Technology Hungária Kft., 8 Lechner Ödön fasor, Millennium Tower III, 1095 Budapest HUNGARY. Une déclaration de conformité aux exigences des Directives est disponible sur demande auprès du Représentant agréé.

Ce produit est conforme aux limites des périphériques de classe B EN 55022 et aux exigences en matière de sécurité EN 60950.

Industry Canada compliance statement

This Class B digital apparatus meets all requirements of the Canadian Interference-Causing Equipment Standard ICES-003.

Avis de conformité aux normes de l'industrie du Canada

Cet appareil numérique de classe B est conforme aux exigences de la norme canadienne relative aux équipements pouvant causer des interférences NMB-003.

Avis de réglementation pour les appareils radio et de télécommunication

Cette section contient les informations réglementaires relatives aux produits dotés de fonctions radio et de télécommunication tels que le fac-similé.

Notice to users of the Canadian telephone network

This product meets the applicable Industry Canada technical specifications. The Ringer Equivalence Number (REN) is an indication of the maximum number of terminals allowed to be connected to a telephone interface. The terminus of an interface may consist of any combination of devices, subject only to the requirement that the sum of the RENs of all the devices does not exceed five. The modem REN is located on the rear of the equipment on the product labeling.

Telephone companies report that electrical surges, typically lightning transients, are very destructive to customer terminal equipment connected to AC power sources. This has been identified as a major nationwide problem. It is recommended that the customer install an appropriate AC surge arrestor in the AC outlet to which this device is connected. An appropriate AC surge arrestor is defined as one that is suitably rated, and certified by UL (Underwriter's Laboratories), another NRTL (Nationally Recognized Testing Laboratory), or a recognized safety certification body in the country/region of use. This is to avoid damage to the equipment caused by local lightning strikes and other electrical surges.

This equipment uses CA11A telephone jacks.

Avis réservé aux utilisateurs du réseau téléphonique du Canada

Ce produit est conforme aux spécifications techniques d'Industrie Canada. Le numéro REN (ringer equivalence number : numéro d'équivalence de sonnerie) fournit une indication du nombre maximum de terminaux pouvant être connectés à l'interface téléphonique. En bout de ligne, le nombre d'appareils qui peuvent être connectés n'est pas directement limité, mais la somme des REN de ces appareils ne doit pas dépasser cinq. Le numéro REN du modem est indiqué sur l'étiquette produit située à l'arrière de l'équipement.

Les compagnies de téléphone constatent que les surtensions électriques, en particulier celles dues à la foudre, entraînent d'importants dégâts sur les terminaux privés connectés à des sources d'alimentation CA. Il s'agit-là d'un problème majeur d'échelle nationale. En conséquence, il vous est recommandé de brancher un parasurtenseur dans la prise de courant à laquelle l'équipement est connecté. Utilisez un parasurtenseur répondant à des caractéristiques nominales satisfaisantes et certifié par le laboratoire d'assureurs UL (Underwriter's Laboratories), un autre laboratoire agréé de type NRTL (Nationally Recognized Testing Laboratory) ou un organisme de certification agréé dans votre région ou pays. Ceci prévient tout endommagement de l'équipement causé par les orages et autres surtensions électriques.

Cet équipement utilise des prises de téléphone CA11A.

Avis aux utilisateurs de l'Union Européenne

Les produits portant la marque CE sont conformes aux exigences de protection énoncées par les directives 2004/108/EC, 2006/95/EC et 1999/5/EC du Conseil européen sur le rapprochement et l'harmonisation des lois des Etats membres concernant la compatibilité électromagnétique et la sécurité des équipements électriques conçus pour être utilisés sous certaines limites de tension et sur des appareils radio et de télécommunication.

Cette conformité est identifiée par la mention CE.



Le fabricant de ce produit est : Lexmark International, Inc., 740 West New Circle Road, Lexington, KY, 40550 USA. Le représentant agréé est : Lexmark International Technology Hungária Kft., 8 Lechner Ödön fasor, Millennium Tower

III, 1095 Budapest HUNGARY. Une déclaration de conformité aux exigences des Directives est disponible sur demande auprès du Représentant agréé.

Reportez-vous au tableau à la fin de la section Avis pour plus d'informations sur la conformité.

Avis de réglementation pour les produits sans fil

Cette section contient les informations réglementaires suivantes relatives aux produits sans fil dotés d'émetteurs, notamment, sans s'y limiter, les cartes réseau sans fil ou les lecteurs de carte de proximité.

Exposition aux radiations de fréquences radio

Le courant de sortie rayonné de cet appareil est bien inférieur aux limites d'exposition aux fréquences radio définies par la FCC et les autres organismes de réglementation. Au minimum 20 cm (8 pouces) doivent séparer l'antenne de toute personne pour que cet appareil réponde aux exigences d'exposition aux fréquences radio de la FCC et d'autres organismes de réglementation.

Notice to users in Brazil

Este equipamento opera em caráter secundário, isto é, não tem direito a proteção contra interferência prejudicial, mesmo de estações do mesmo tipo, e não pode causar interferência a sistemas operando em caráter primário. (Res. ANATEL 282/2001).

Industry Canada (Canada)

This device complies with Industry Canada specification RSS-210. Operation is subject to the following two conditions: (1) this device may not cause interference, and (2) this device must accept any interference, including interference that may cause undesired operation of the device.

This device has been designed to operate only with the antenna provided. Use of any other antenna is strictly prohibited per regulations of Industry Canada.

To prevent radio interference to the licensed service, this device is intended to be operated indoors and away from windows to provide maximum shielding. Equipment (or its transmit antenna) that is installed outdoors is subject to licensing.

The installer of this radio equipment must ensure that the antenna is located or pointed such that it does not emit RF fields in excess of Health Canada limits for the general population; consult Safety Code 6, obtainable from Health Canada's Web site www.hc-sc.gc.ca/rpb.

The term "IC:" before the certification/registration number only signifies that the Industry Canada technical specifications were met.

Industry Canada (Canada)

Cet appareil est conforme à la norme RSS-210 d'Industry Canada. Son fonctionnement est soumis aux deux conditions suivantes :

(1) cet appareil ne doit pas provoquer d'interférences et (2) il doit accepter toute interférence reçue, y compris celles risquant d'altérer son fonctionnement.

Cet appareil a été conçu pour fonctionner uniquement avec l'antenne fournie. L'utilisation de toute autre antenne est strictement interdite par la réglementation d'Industry Canada.

En application des réglementations d'Industry Canada, l'utilisation d'une antenne de gain supérieur est strictement interdite.

Pour empêcher toute interférence radio au service faisant l'objet d'une licence, cet appareil doit être utilisé à l'intérieur et loin des fenêtres afin de garantir une protection optimale.

Si le matériel (ou son antenne d'émission) est installé à l'extérieur, il doit faire l'objet d'une licence.

L'installateur de cet équipement radio doit veiller à ce que l'antenne soit implantée et dirigée de manière à n'émettre aucun champ HF dépassant les limites fixées pour l'ensemble de la population par Santé Canada. Reportez-vous au Code de sécurité 6 que vous pouvez consulter sur le site Web de Santé Canada www.hc-sc.gc.ca/rpb.

Le terme « IC » précédant le numéro de d'accréditation/inscription signifie simplement que le produit est conforme aux spécifications techniques d'Industry Canada.

Taiwan NCC RF notice statement

NCC型式認證設備注意事項 台灣低功率射頻電機設備之使用注意事項

經型式認證合格之低功率射頻電機，非經許可，公司、商號或使用者均不得擅自變更頻率、加大功率或變更原設計之特性及功能。

低功率射頻電機之使用不得影響飛航安全及干擾合法通信；經發現有干擾現象時，應立即停用，並改善至無干擾時方得繼續使用。前項合法通信，指依電信規定作業之無線電信。低功率射頻電機須忍受合法通信或工業、科學及醫療用電波輻射性電機設備之干擾。

Avis aux utilisateurs de l'Union Européenne

Les produits portant la marque CE sont conformes aux exigences de protection énoncées par les directives 2004/108/EC, 2006/95/EC et 1999/5/EC du Conseil européen sur le rapprochement et l'harmonisation des lois des Etats membres concernant la compatibilité électromagnétique et la sécurité des équipements électriques conçus pour être utilisés sous certaines limites de tension et sur des appareils radio et de télécommunication.

Cette conformité est identifiée par la mention CE.



Le fabricant de ce produit est : Lexmark International, Inc., 740 West New Circle Road, Lexington, KY, 40550 USA. Le représentant agréé est : Lexmark International Technology Hungária Kft., 8 Lechner Ödön fasor, Millennium Tower III, 1095 Budapest HUNGARY. Une déclaration de conformité aux exigences des Directives est disponible sur demande auprès du Représentant agréé.

Les produits équipés de l'option réseau local sans fil 2,4 GHz sont conformes aux exigences de protection énoncées par les directives 2004/108/EC, 2006/95/EC et 1999/5/EC du Conseil européen sur le rapprochement et l'harmonisation des lois des Etats membres concernant la compatibilité électromagnétique et la sécurité des équipements électriques conçus pour être utilisés sous certaines limites de tension et sur des appareils radio et de télécommunication.

Cette conformité est identifiée par la mention CE.



Le fonctionnement est autorisé dans tous les pays de l'UE et de l'AELE mais uniquement dans le cadre d'une utilisation en intérieur.

Le fabricant de ce produit est : Lexmark International, Inc., 740 West New Circle Road, Lexington, KY, 40550 USA. Le représentant agréé est : Lexmark International Technology Hungária Kft., 8 Lechner Ödön fasor, Millennium Tower III, 1095 Budapest HUNGARY. Une déclaration de conformité aux exigences des Directives est disponible sur demande auprès du Représentant agréé.

Česky	Společnost Lexmark International, Inc. tímto prohlašuje, že výrobek tento výrobek je ve shodě se základními požadavky a dalšími příslušnými ustanoveními směrnice 1999/5/ES.
Dansk	Lexmark International, Inc. erklærer herved, at dette produkt overholder de væsentlige krav og øvrige relevante krav i direktiv 1999/5/EF.
Deutsch	Hiermit erklärt Lexmark International, Inc., dass sich das Gerät dieses Gerät in Übereinstimmung mit den grundlegenden Anforderungen und den übrigen einschlägigen Bestimmungen der Richtlinie 1999/5/EG befindet.
Ελληνική	ΜΕ ΤΗΝ ΠΑΡΟΥΣΑ Η LEXMARK INTERNATIONAL, INC. ΔΗΛΩΝΕΙ ΟΤΙ ΑΥΤΟ ΤΟ ΠΡΟΪΟΝ ΣΥΜΜΟΡΦΩΝΕΤΑΙ ΠΡΟΣ ΤΙΣ ΟΥΣΙΩΔΕΙΣ ΑΠΑΙΤΗΣΕΙΣ ΚΑΙ ΤΙΣ ΛΟΙΠΕΣ ΣΧΕΤΙΚΕΣ ΔΙΑΤΑΞΕΙΣ ΤΗΣ ΟΔΗΓΙΑΣ 1999/5/ΕΚ.
English	Hereby, Lexmark International, Inc., declares that this type of equipment is in compliance with the essential requirements and other relevant provisions of Directive 1999/5/EC.
Español	Por medio de la presente, Lexmark International, Inc. declara que este producto cumple con los requisitos esenciales y cualesquiera otras disposiciones aplicables o exigibles de la Directiva 1999/5/CE.
Eesti	Käesolevaga kinnitab Lexmark International, Inc., et seade see toode vastab direktiivi 1999/5/EÜ põhinõuetele ja nimetatud direktiivist tulenevatele muudele asjakohastele sätetele.
Suomi	Lexmark International, Inc. vakuuttaa täten, että tämä tuote on direktiivin 1999/5/EY oleellisten vaatimusten ja muiden sitä koskevien direktiivin ehtojen mukainen.
Français	Par la présente, Lexmark International, Inc. déclare que ce produit est conforme aux exigences fondamentales et autres dispositions pertinentes de la directive 1999/5/CE.
Magyar	Alulírott, Lexmark International, Inc. nyilatkozom, hogy a termék megfelel a vonatkozó alapvető követelményeknek és az 1999/5/EC irányelv egyéb előírásainak.
Íslenska	Hér með lýsir Lexmark International, Inc. yfir því að þessi vara er í samræmi við grunnkröfur og aðrar kröfur, sem gerðar eru í tilskipun 1999/5/EC.
Italiano	Con la presente Lexmark International, Inc. dichiara che questo prodotto è conforme ai requisiti essenziali ed alle altre disposizioni pertinenti stabilite dalla direttiva 1999/5/CE.
Latviski	Ar šo Lexmark International, Inc. deklarē, ka šis izstrādājums atbilst Direktīvas 1999/5/EK būtiskajām prasībām un citiem ar to saistītajiem noteikumiem.
Lietuvių	Šiuo Lexmark International, Inc. deklaruoja, kad šis produktas atitinka esminius reikalavimus ir kitas 1999/5/EB direktyvos nuostatas.
Malti	Bil-preżenti, Lexmark International, Inc., jiddikjara li dan il-prodott huwa konformi mal-ħtiġijiet essen-zjali u ma dispożizzjonijiet oħrajn relevanti li jinsabu fid-Direttiva 1999/5/KE.
Nederlands	Hierbij verklaart Lexmark International, Inc. dat het toestel dit product in overeenstemming is met de essentiële eisen en de andere relevante bepalingen van richtlijn 1999/5/EG.

Norsk	Lexmark International, Inc. erklærer herved at dette produktet er i samsvar med de grunnleggende krav og øvrige relevante krav i direktiv 1999/5/EF.
Polski	Niniejszym Lexmark International, Inc. oświadcza, że niniejszy produkt jest zgodny z zasadniczymi wymogami oraz pozostałymi stosownymi postanowieniami Dyrektywy 1999/5/EC.
Português	A Lexmark International Inc. declara que este produto está conforme com os requisitos essenciais e outras disposições da Diretiva 1999/5/CE.
Slovensky	Lexmark International, Inc. týmto vyhlasuje, že tento produkt spĺňa základné požiadavky a všetky príslušné ustanovenia smernice 1999/5/ES.
Slovensko	Lexmark International, Inc. izjavlja, da je ta izdelek v skladu z bistvenimi zahtevami in ostalimi relevantnimi določili direktive 1999/5/ES.
Svenska	Härmed intygar Lexmark International, Inc. att denna produkt står i överensstämmelse med de väsentliga egenskapskrav och övriga relevanta bestämmelser som framgår av direktiv 1999/5/EG.

Index

A

- absorption du signal sans fil 117
- accès à la tête d'impression 11
- accès aux cartouches 11
- ad hoc
 - SSID 104
 - WEP 104
- adaptateur RJ-11 79
- adaptateur VoIP 77
- adresse IP 121
 - configuration 103
- adresse IP, attribution 122
- adresse MAC 120
 - recherche 120
- agrandissement d'une image 61
- AliceBox 102
- alignement de la tête d'impression 123
- alimentation incorrecte du papier ou du support spécial 136
- amélioration de la qualité de numérisation 72
- annulation
 - tâche d'impression 59
 - tâche de copie 65
 - tâche de numérisation 72
- appareil photo
 - connexion 47
- appareil photo numérique compatible PictBridge, connexion 47
- appareils
 - réseau sans fil 117
- assemblage de copies 63
- assistant de configuration du télécopieur 84
- attribution d'une adresse IP 122
- aucun réseau sans fil 104
- autres ordinateurs
 - installation d'une imprimante sans fil 101
- avis 171, 172, 173, 174, 178, 179, 180, 181
- avis de la FCC 180
- avis relatifs aux télécommunications 179
- avis sur les émissions 171, 178, 180

B

- bac de sortie du papier 10
- basculement d'une connexion sans fil
 - vers une connexion USB 108
 - vers USB, sous Mac OS X 109
- basculement d'une connexion USB
 - vers une connexion sans fil 108
 - vers une connexion sans fil, sous Mac OS X 109
- blocage de télécopies 98
- blocage des télécopies
 - définition 85
- Bluetooth
 - configuration d'une connexion 50
 - définition du niveau de sécurité 52
 - impression 52
- bouillage papier dans l'imprimante 134
- bouillage papier dans l'unité d'impression recto verso 134
- bouillage papier dans le CAD 135
- bouillage papier dans le support papier 134
- bouillages et problèmes d'alimentation papier, dépannage
 - bouillage papier dans l'imprimante 134
 - bouillage papier dans l'unité d'impression recto verso 134
 - bouillage papier dans le CAD 135
 - bouillage papier dans le support papier 134
 - papier ou support spécial 136
- bouton Continuer grisé 155
- bouton Continuer, n'est pas disponible 155
- bouton Continuer, ne fonctionne pas 155
- buses de tête d'impression
 - nettoyage 125
- butée du guide papier 10

C

- câble
 - installation 115

- port USB 115
- carnet d'adresses
 - configuration 86, 87
- Carnet d'adresses
 - configuration 86, 87
 - carnet d'adresses, télécopie
 - définition 85
- carte mémoire
 - impression de documents 39
 - impression de photos à l'aide d'une épreuve 48
 - insertion 43
 - numérisation vers 67
 - types pris en charge 44
- carte mémoire, dépannage
 - il ne se passe rien lorsqu'une carte mémoire est insérée 149
 - impossible d'imprimer un document depuis un lecteur flash 149
 - liste de vérification 149
- cartes de vœux 33
- cartes mémoire et types de fichiers pris en charge 44
- cartes photo 33
- cartes postales 33
- cartouches
 - commande 13
 - remplacement 14
 - utilisation de véritables cartouches de marque Lexmark 14
- Centre de services 127
- changement de mode d'impression 57
- chargement
 - documents dans le chargeur automatique de documents 35
 - documents sur la vitre du scanner 35
 - enveloppes 40
- chargement de papier 30
- chargeur automatique de documents (CAD) 10
 - bac 10
 - bac de sortie 10
 - capacité 35
 - chargement de documents 35

- dégagement d'un bourrage papier
 - dans 135
 - guide papier 10
- choix d'un répartiteur,
- télécopie 92
- clé de sécurité 113
- clé WEP
 - index des clés 122
 - recherche 112
- Club Internet 102
- commandes de papier et d'autres consommables 15
- communication bidirectionnelle
 - activation 164
- communication non disponible
 - message 164
- compatibilité avec le réseau sans fil 99
- composants
 - schéma 9
- composition abrégée
 - configuration 86, 87
- composition de groupe
 - configuration 86, 87
- configuration
 - adresse IP 103
 - paramètres de télécopie 84, 85
- configuration de l'imprimante
 - envoi de télécopies 91
 - sur un réseau sans fil (Macintosh) 101
 - sur un réseau sans fil (Windows) 101
- configuration de la télécopie
 - connexion à une ligne téléphonique standard 73
 - connexion ADSL 76
 - connexion VoIP 77
 - service téléphonique numérique 78
 - spécifique au pays 79
 - VoIP 77
- configuration requise 23
- configuration sans fil
 - informations nécessaires pour 100
- connexion
 - configurations 120
- connexion réseau
 - à l'aide d'un câble USB 120
- connexion USB
 - avec une connexion réseau 120

- conseils pour
 - copie 60
 - envoi de télécopies 88
 - impression 36
 - numérisation 66
 - réception de télécopies 90
- conseils pour l'envoi de télécopie
 - réception automatique de télécopies 90
 - réception manuelle de télécopies 91
- consignes de sécurité 5
- conversion de télécopie automatique
 - définition 85
- copie 60
 - agrandissement d'une image 61
 - assemblage de copies 63
 - conseils 60
 - document recto verso 61
 - éclaircissement ou assombrissement d'une copie 62
 - Pages par feuille 64
 - photos 61
 - plusieurs images de page sur une seule feuille 64
 - recto verso 64, 65
 - réduction d'une image 61
 - réglage de la qualité 62
 - répétition d'une image 63
- copie de pages par feuille 64
- copie et numérisation, dépannage
 - impossible de numériser un document sur un ordinateur du réseau 141
 - la numérisation a échoué 140
 - le copieur ou le scanner ne répond pas 139
 - numérisation trop lente ou bloquant l'ordinateur 140
 - numérisations partielles de documents ou de photos 140
 - qualité médiocre de l'image numérisée 139
- copie, dépannage
 - impossible de fermer le scanner 139
- copies
 - réalisation 60
- correction d'erreur, télécopie
 - définition 85

D

- définition
 - en-tête et pied de page de télécopie 83
 - ID appelant 83
 - informations expéditeur 83
 - qualité des télécopies 95
 - Réponse auto. 92
 - Transmit Terminal Identification (TTI) 83
 - vitesse d'envoi maximale 85
- délai d'inactivité de l'Economiseur d'énergie
 - modification 21
- délai des paramètres
 - désactivation 20
- dépannage
 - Centre de services 127
 - contacter le service d'assistance technique 127
 - liste de vérification de télécopie 141
 - réseau sans fil 151
 - résolution de problèmes de base de l'imprimante 127
 - vérification d'une imprimante qui ne répond pas 127
- dépannage relatif à l'installation
 - erreur tête d'impression 128
 - impossible d'imprimer via USB 133
 - impossible d'installer le logiciel 130
 - l'imprimante imprime des pages vierges 132
 - l'imprimante ne répond pas 132
 - la page ne s'imprime pas 131
 - une langue incorrecte apparaît sur l'affichage 128
- dépannage relatif à l'installation sans fil
 - impossible d'imprimer sur un réseau sans fil 152
 - imprimante et ordinateur sur des réseaux différents 118
 - l'imprimante fonctionne par intermittence sur le réseau sans fil 167
 - le voyant Wi-Fi clignote en orange 160

- le voyant Wi-Fi n'est pas allumé 157
 - le voyant Wi-Fi reste orange 158
 - les photos ne s'impriment pas à partir de la carte mémoire sur un réseau sans fil 150
 - modification des paramètres sans fil après l'installation (Mac) 104
 - modification des paramètres sans fil après l'installation (Windows) 104
 - dépannage, bourrages et problèmes d'alimentation papier
 - bourrage papier dans l'imprimante 134
 - bourrage papier dans l'unité d'impression recto verso 134
 - bourrage papier dans le CAD 135
 - bourrage papier dans le support papier 134
 - papier ou support spécial 136
 - dépannage, carte mémoire
 - il ne se passe rien lorsqu'une carte mémoire est insérée 149
 - impossible d'imprimer un document depuis un lecteur flash 149
 - liste de vérification 149
 - dépannage, copie
 - impossible de fermer le scanner 139
 - dépannage, copie et numérisation
 - impossible de numériser un document sur un ordinateur du réseau 141
 - la numérisation a échoué 140
 - le copieur ou le scanner ne répond pas 139
 - numérisation trop lente ou bloquant l'ordinateur 140
 - numérisations partielles de documents ou de photos 140
 - qualité médiocre de l'image numérisée 139
 - dépannage, impression
 - impossible de supprimer des documents de la file d'attente d'impression 133
 - impression lente 138
 - l'ordinateur ralentit pendant l'impression 138
 - qualité médiocre sur les bords de la page 137
 - rayures ou lignes sur l'image imprimée 137
 - dépannage, installation
 - erreur tête d'impression 128
 - impossible d'imprimer via USB 133
 - impossible d'installer le logiciel 130
 - l'imprimante imprime des pages vierges 132
 - l'imprimante ne répond pas 132
 - la page ne s'imprime pas 131
 - une langue incorrecte apparaît sur l'affichage 128
 - dépannage, installation sans fil
 - impossible d'imprimer sur un réseau sans fil 152
 - le voyant Wi-Fi clignote en orange 160
 - le voyant Wi-Fi n'est pas allumé 157
 - le voyant Wi-Fi reste orange 158
 - les photos ne s'impriment pas à partir de la carte mémoire sur un réseau sans fil 150
 - modification des paramètres sans fil après l'installation (Mac) 104
 - modification des paramètres sans fil après l'installation (Windows) 104
 - résolution des problèmes de communication 167
 - dépannage, télécopie
 - impossible d'envoyer une télécopie 142
 - impossible d'exécuter le logiciel de télécopie 146
 - impossible de recevoir une télécopie 144
 - messages d'erreur, panneau de commandes de l'imprimante 146
 - désactivation du délai des paramètres 20
 - désinstallation du logiciel de l'imprimante 28
 - documents
 - chargement dans le chargeur automatique de documents 35
 - chargement sur la vitre du scanner 35
 - envoi par télécopie à l'aide de l'ordinateur 89
 - envoi par télécopie à l'aide du panneau de commandes 89
 - impression 36
 - numérisation à l'aide du panneau de commandes de l'imprimante 66
 - numérisation en vue d'une modification 69
- E**
- économie d'énergie
 - utilisation du mode éco 21
 - économie d'énergie, d'encre et de papier 6
 - économie de papier
 - utilisation du mode éco 21
 - en-tête de télécopie
 - définition 85
 - en-tête et pied de page de télécopie
 - définition 83
 - encre
 - économie 6
 - énergie
 - économie 6
 - enregistrement
 - informations d'utilisateur, télécopie 83
 - Transmit Terminal Identification (TTI) 83
 - enregistrement des paramètres par défaut du papier 34
 - enveloppes 32
 - chargement 40
 - impression 40
 - envoi d'une télécopie programmée 96
 - envoi de télécopies
 - à l'aide de l'ordinateur 89
 - à l'aide du panneau de commandes 89
 - blocage 98
 - Carnet d'adresses 86, 87
 - carte téléphonique, utilisation 96
 - conseils, envoi 88
 - conseils, réception 90
 - décrochage à la 93
 - envoi à l'aide du panneau de commandes 89

- envoi immédiat d'une télécopie à diffusion générale 89
- historique des télécopies 97
- installation 91
- planification 96
- préfixe 92
- réception automatique 90
- réception manuelle 91
- recto verso 97
- sonnerie spéciale 93
- sonneries 93
- envoi de télécopies avec téléphone raccroché 96
- envoi de télécopies conseils 88
- envoi par email
 - documents numérisés 70
- épreuve
 - utilisation 48
- erreur lors de l'utilisation de la carte mémoire 149
- erreur tête d'impression 128
- Ethernet 120
- étiquettes 32
 - impression 41
- extérieur de l'imprimante
 - nettoyage 125

F

- fiches 33
- filtrage par adresse MAC 120
- filtre ADSL 76
- filtre de ligne 76
- France
 - instructions spéciales relatives à l'installation sans fil 102
- FreeBox 102

G

- guides papier 10

H

- historique des télécopies envoyées, rapport 97
- historique des télécopies reçues, rapport 97

I

- ID appelant 83
- il ne se passe rien lorsqu'une carte mémoire est insérée 149

- impossible d'envoyer une télécopie 142
- impossible d'exécuter le logiciel de télécopie 146
- impossible d'imprimer sur un réseau sans fil 152
- impossible d'imprimer un document depuis un lecteur flash 149
- impossible d'imprimer via USB 133
- impossible d'insérer la carte mémoire 149
- impossible d'installer le logiciel 130
- impossible de fermer le scanner 139
- impossible de numériser un document sur un ordinateur du réseau 141
- impossible de recevoir une télécopie 144
- impossible de supprimer des documents de la file d'attente d'impression 133
- impression
 - à partir d'un appareil photo compatible PictBridge 47
 - à partir d'un périphérique Bluetooth 52
 - assemblage 37
 - commencer par la dernière page 37
 - conseils 36
 - documents 36
 - documents depuis une carte mémoire ou un lecteur flash 39
 - enveloppes 40
 - étiquettes 41
 - inverser l'ordre des pages 37
 - page de configuration réseau 100
 - papier au format personnalisé 41
 - photos à l'aide d'une épreuve 48
 - photos à partir d'un appareil photo numérique utilisant le format DPOF 49
 - photos à partir du panneau de commandes de l'imprimante 44
 - photos depuis la carte mémoire à l'aide du logiciel de l'imprimante 46
 - plusieurs pages sur une feuille 38
 - recto verso 54, 55, 54, 55
 - impression d'un rapport de transmission 96
 - impression d'une page de confirmation 96
 - impression de télécopies
 - définition 85
 - impression en mode brouillon 57
 - impression lente 138
 - impression partagée 111
 - impression sans fil impossible 157
 - impression, dépannage
 - impossible de supprimer des documents de la file d'attente d'impression 133
 - impression lente 138
 - l'ordinateur ralentit pendant l'impression 138
 - qualité médiocre sur les bords de la page 137
 - rayures ou lignes sur l'image imprimée 137
 - imprimante
 - partage 110
 - partage sous Windows 110
 - imprimante par défaut, paramètre 56
 - imprimante réseau
 - installation 122
 - imprimante, définir par défaut 56
 - index des clés 122
 - informations
 - recherche 7
 - informations d'utilisateur, télécopie
 - définition 85
 - informations de sécurité
 - réseau sans fil 113
 - informations expéditeur
 - enregistrement 83
 - informations nécessaires pour la configuration de l'imprimante sur un réseau sans fil 100
 - insertion d'une carte mémoire ou d'un lecteur flash 43
 - installation
 - câble 115
 - imprimante réseau 122
 - installation d'une imprimante sans fil
 - autres ordinateurs 101

- installation de l'imprimante
 - sur un réseau sans fil (Macintosh) 101
 - sur un réseau sans fil (Windows) 101
 - installation de logiciels en option 26
 - installation du logiciel de l'imprimante 28
 - interférence
 - réseau sans fil 117
 - intervalle de recomposition, télécopie
 - définition 85
 - inverser l'ordre des pages 37
- L**
- l'imprimante imprime des pages vierges 132
 - l'imprimante n'imprime pas sans fil 157
 - l'imprimante ne répond pas 132
 - l'ordinateur ralentit pendant l'impression 138
 - la numérisation du document a échoué 140
 - la page ne s'imprime pas 131
 - langue
 - modification 128
 - le copieur ou le scanner ne répond pas 139
 - le voyant Wi-Fi clignote en orange 160
 - le voyant Wi-Fi est vert
 - l'imprimante n'imprime pas 157
 - le voyant Wi-Fi reste orange 158
 - lecteur flash
 - impression de documents 39
 - impression de photos à l'aide d'une épreuve 48
 - insertion 43
 - numérisation vers 67
 - les photos ne s'impriment pas à partir de la carte mémoire sur un réseau sans fil 150
 - ligne ADSL
 - configuration de la télécopie 76
 - liste de contacts
 - configuration 86, 87
 - liste de vérification
 - avant le dépannage 127
 - carte mémoire, dépannage 149
 - télécopie, dépannage 141
 - liste de vérification du dépannage relatif à la télécopie 141
 - liste des applications
 - mise à jour 72
 - téléchargement 72
 - LiveBox 102
 - logements pour carte mémoire 9
 - logiciel
 - Centre de services 127
 - logiciel de l'imprimante
 - désinstallation 28
 - installation 28
 - logiciel de l'imprimante pour Macintosh
 - utilisation 25
 - logiciel Windows
 - Abbyy Sprint OCR 23
 - Accueil de l'imprimante 23
 - Barre d'outils 23
 - Barre d'outils de MS Office 23
 - Centre de services 23
 - Fast Pics 23
 - logiciel Solutions de télécopie 23
 - Préférences d'impression 23
 - utilitaire de configuration du télécopieur 23
 - utilitaire de configuration sans fil 23
 - logiciels, en option
 - recherche, installation 26
 - logo Wi-Fi Protected Setup
 - identification 111
- M**
- Macintosh
 - installation de l'imprimante sur un réseau sans fil 101
 - port USB 109
 - sans fil 109
 - mémoire de l'imprimante
 - télécopie 98
 - messagerie vocale
 - configuration 73
 - messages d'erreur de télécopie
 - aucun ID appelant 148
 - compression non prise en charge 147
 - échec de connexion 147
 - erreur de ligne téléphonique 147
 - erreur de modem
 - télécopieur 147
 - erreur de télécopie
 - irrécupérable 147
 - erreur Télécopie distante 146
 - le câble téléphonique est branché sur la mauvaise prise à l'arrière du télécopieur 147
 - ligne numérique détectée 147
 - ligne téléphonique non connectée 147
 - ligne téléphonique occupée 148
 - mode Télécopie non pris en charge 146
 - pas de réponse 148
 - résolution non prise en charge 147
 - messages vocaux, paramètres de télécopie 95
 - méthode de composition, télécopie
 - définition 85
 - mise à jour de la liste d'applications 72
 - mise à jour du logiciel de l'imprimante 27
 - mise en réseau
 - adresses IP 122
 - partage de l'imprimante connectée avec un ordinateur Macintosh 111
 - partage de l'imprimante connectée avec un ordinateur Windows 111
 - recherche de l'adresse IP d'un ordinateur 122
 - recherche de l'adresse IP d'une imprimante 122
 - recherche de l'adresse IP de l'ordinateur (Mac) 122
 - mises à jour logicielles
 - activation 27
 - vérification 27
 - mode d'impression
 - modification 57
 - Mode éco
 - utilisation 21
 - modification
 - photos à partir du panneau de commandes de l'imprimante 45
 - modification des paramètres sans fil après l'installation (Mac) 104
 - modification des paramètres sans fil après l'installation (Windows) 104

modification du délai d'inactivité de l'Economiseur d'énergie 21
mot de passe 113
mot de passe WPA
recherche 112

N

N9UF Box 102
nettoyage de l'extérieur de l'imprimante 125
nettoyage des buses de tête d'impression 125
niveaux d'émission sonore 171
niveaux d'encre
vérification 123
numérisation
à partir du panneau de commandes de l'imprimante 66
amélioration de la qualité 72
code PIN 72
conseils 66
création d'un fichier PDF à partir d'un document numérisé 71
documents à envoyer par email 70
documents à modifier 69
noir et blanc 72
photos à modifier 67
vers un lecteur flash 67
vers un ordinateur 66
vers un réseau 66
vers une carte mémoire 67
numérisation en noir et blanc 72
numérisation trop lente ou bloquant l'ordinateur 140
numérisations partielles de documents ou de photos 140
numéro de télécopieur 92

P

page de configuration réseau
impression 100
page de confirmation, télécopie 96
panneau de commandes de l'imprimante 10
utilisation 17
papier
économie 6
papier au format personnalisé
impression sur 41

papier continu 31
papier et autres consommables
commande 15
papier et support
cartes photo 33
cartes postales 33
enveloppes 32
fiches 33
papier continu 31
papier glacé ou photo 33
papier mat à grammage élevé 31
papier ordinaire 31
transferts sur tissu 33
transparents 33
papier glacé ou photo 33
papier mat à grammage élevé 31
papier ordinaire 31
paramètres de télécopie
configuration 84, 85
pour le répondeur 95
pour messages vocaux 95
paramètres par défaut
réinitialisation du serveur
d'impression sans fil interne 151
restauration 22
restauration des paramètres
d'origine 22
paramètres par défaut du papier
enregistrement 34
paramètres sans fil
modification après installation (Mac) 104
paramètres temporaires
remplacement par des paramètres par défaut 20
pare-feu sur l'ordinateur 157
partage d'imprimante sous Windows 110
PDF
création à partir d'une numérisation 71
photos
ajout de cadres 45
amélioration automatique 45
application d'effets de couleur 45
cadrage 45
copie de photos 61
effet de réduction des yeux
rouges 45
impression à l'aide d'une épreuve 48

impression à partir d'un appareil photo numérique utilisant le format DPOF 49
impression à partir du panneau de commandes de l'imprimante 44
modification à partir du panneau de commandes de l'imprimante 45
numérisation en vue d'une modification 67
réalisation de copies sans bordures 61
réglage de la luminosité 45
rotation 45
photos à partir d'un périphérique mémoire
impression à l'aide du logiciel de l'imprimante 46
pied de page télécopie
définition 85
plusieurs clés WEP 122
port d'alimentation 11
port EXT 11
port LINE 11
port PictBridge 9
port USB 108, 120, 11
câble 115
Macintosh 109
préfixe 92
présentation du réseau 113
prise téléphonique 79
problèmes de l'imprimante, solutions de base 127
protocole 121
publications
recherche 7

Q

qualité de copie, réglage 62
qualité des télécopies
définition 95
qualité médiocre de l'image numérisée 139
qualité médiocre sur les bords de la page 137

R

rapport d'activité de télécopie 97
rapport de transmission, télécopie 96
rapport TX, télécopie 96

- rapports
 - historique des télécopies 97
- rapports, télécopie
 - définition 85
- rayures ou lignes sur l'image imprimée 137
- réception de télécopies
 - automatiquement 90
 - conseils 90, 91
 - manuellement 91
 - paramètre de réponse
 - automatique 90, 91
- recherche
 - adresse MAC 120
 - clé WEP 112
 - informations 7
 - mot de passe WPA 112
 - publications 7
 - site Web 7
 - SSID 112
- recherche de l'adresse IP de l'ordinateur (Mac) 122
- recto verso
 - copie automatique 64
 - copie, manuelle 65
 - envoi de télécopies 97
 - impression automatique 54
 - impression manuelle 55
 - prolonger le temps de séchage 54
- recyclage 6
 - déclaration WEEE 172
 - produits Lexmark 16
- réduction d'une image 61
- réglage du volume de composition et de la sonnerie 94
- réglage du volume du haut-parleur 94
- réinitialisation
 - paramètres par défaut du serveur d'impression interne sans fil 151
- remplacement des cartouches 14
- remplacement des paramètres temporaires par des paramètres par défaut 20
- répartiteur téléphonique 77
- répartiteur, choix 92
- répétition d'une image 63
- répondeur
 - configuration 73
 - meilleurs paramètres de télécopie 95

- Réponse auto.
 - quand activer 92
- reprise
 - tâche d'impression 58
- réseau ad hoc 116
- réseau Infrastructure 116
- réseau privé virtuel 166
- réseau sans fil
 - ajout d'une imprimante à un réseau ad hoc existant 107
 - configurations domestiques courantes 113
 - création d'un réseau ad hoc sous Macintosh 104
 - création d'un réseau ad hoc sous Windows 104
 - dépannage 151
 - informations de sécurité 113
 - informations nécessaires pour la configuration de l'impression sans fil 100
 - installation de l'imprimante (Macintosh) 101
 - installation de l'imprimante (Windows) 101
 - interférence 117
 - puissance du signal 117
 - résolution des problèmes de communication 167
 - sécurité 99
 - SSID 112
 - types de réseaux sans fil 116
- réseau sans fil ad hoc
 - ajout d'une imprimante 107
 - création sous Macintosh 104
 - création sous Windows 104
- résolution de télécopie
 - définition 95
- restauration des paramètres par défaut 22
- Royaume-Uni
 - instructions spéciales relatives à l'installation sans fil 102

S

- saisie
 - informations d'utilisateur, télécopie 83
- sans fil 108, 120
 - dépannage 157, 166
 - l'imprimante n'imprime pas 157
 - Macintosh 109

- scanner 12
- sécurité
 - réseau sans fil 99
- sécurité réseau 113
- sélection du port sans fil 164
- serveur d'impression interne sans fil
 - restauration des paramètres d'origine 151
- serveur d'impression sans fil
 - pas installé 164
- service d'assistance technique 127
- service téléphonique numérique
 - configuration de la télécopie 78
- signal sans fil
 - puissance 117
- site Web
 - recherche 7
- sonnerie ID appelant, télécopie
 - définition 85
- sonnerie spéciale 93
- SSID
 - ad hoc 104
 - recherche 118, 112
 - réseau sans fil 112
- support d'impression
 - cartes de vœux 33
 - étiquettes 32
- support papier 9
- suspension
 - tâche d'impression 58
- systèmes d'exploitation pris en charge 23

T

- tâche d'impression
 - annulation 59
 - reprise 58
 - suspension 58
- tâche de copie
 - annulation 65
- tâche de numérisation
 - annulation 72
- TCP/IP 121
- télécopie
 - mémoire de l'imprimante 98
 - page de confirmation 96
 - rapport de transmission 96
- télécopie programmée
 - envoi 96
- télécopie, dépannage
 - impossible d'envoyer une télécopie 142

- impossible d'exécuter le logiciel de télécopie 146
- impossible de recevoir une télécopie 144
- messages d'erreur, panneau de commandes de l'imprimante 146
- télécopies à diffusion générale, envoi
 - immédiatement 89
- télécopies indésirables
 - blocage 98
- télécopies, échec
 - récupération 98
- télécopies, transfert 97
- tentatives de recomposition, télécopie
 - définition 85
- tête d'impression
 - alignement 123
- tonalité
 - vérification 94
- touches, panneau de commandes de l'imprimante
 - Affichage 18
 - Annuler 19
 - Carnet d'adresses 18
 - Copie 17
 - Couleur/Noir 19
 - Démarrer 19
 - Fax 17
 - Marche/arrêt 17
 - Numériser 17
 - Paramètres 18
 - Pavé numérique 19
 - Photo 17
 - Précédent 18
 - recto verso/mode éco 19
 - Tonalité 19
- transfert de télécopies 97
- transferts sur tissu 33
- transparents 33
- types de fichier
 - pris en charge 44

U

- une langue incorrecte apparaît sur l'affichage 128
- unité d'impression recto verso 11
- utilisation
 - logiciel de l'imprimante pour Macintosh 25

- utilitaire de configuration du télécopieur 84

V

- vérification
 - niveaux d'encre 123
- vérification d'une imprimante qui ne répond pas 127
- vérification de la tonalité 94
- vitesse d'envoi des télécopies
 - définition 85
- vitre du scanner 11
 - nettoyage 126
- Voice over Internet Protocol (VoIP)
 - configuration de la télécopie 77
- volet du scanner 11
- volume de la sonnerie
 - réglage 94
- volume de la tonalité
 - réglage 94
- volume du haut-parleur
 - réglage 94
- volume, réglage
 - haut-parleur 94
 - sonnerie et tonalité 94
- voyant Wi-Fi 9
 - description des couleurs 102
 - le voyant n'est pas allumé 157
- VPN
 - perte de la connexion à l'imprimante 166

W

- WEP 99
 - ad hoc 104
- Wi-Fi Protected Setup 108
 - utilisation 111
- Windows
 - installation de l'imprimante sur un réseau sans fil 101
- WPA 99
- WPA2 99
- WPS 108