

Refrigerator  
Kühl-/Gefriergeräte  
Réfrigérateur  
Koelkast

DSE 20000  
RDM 6107  
DSE 20000 S

**BEKO**



**en-Index****1-11**

Safety first .....	/1
Transport instructions .....	/2
Disposal .....	/2
Device Setup .....	/2
Get to know your device .....	/3
How to use the accessories .....	/3
Prior to startup .....	/4
Setting the operating temperature .....	/4
Cooling .....	/5
Defrosting of the device(Fresh Food) .....	/5
Freezing .....	/6
Defrosting of the device (Frozen Food) .....	/6
Replacing the interior light bulb .....	/7
Cleaning and care .....	/7
Practical tips and notes .....	/8
Examples of use .....	/9
Normal operating noises .....	/9
What, if .....	/10
Reversing the doors .....	/10
Meaning of energy fiche .....	/11

**de-Inhalt****1-11**

Wichtige Hinweise zu Ihrer Sicherheit .....	/1
Transporthinweise .....	/2
Entsorgung .....	/2
Geräteinstallation/Aufstellung .....	/2
Lernen Sie Ihr neues Gerät kennen .....	/3
So verwenden Sie das Zubehör .....	/3
Vor der ersten Inbetriebnahme .....	/4
Einstellen der Betriebstemperatur .....	/4
Kühlen .....	/5
Abtauen des Gerätes (Kühlbereich) .....	/5
Gefrieren .....	/6
Abtauen des Gerätes (Tiefkühlfach) .....	/6
Austausch der Innenbeleuchtungsglühbirne .....	/7
Reinigung und Pflege .....	/7
Praktische Tipps und Hinweise .....	/8
Anwendungsbeispiele .....	/9
Normale Betriebsgeräusche .....	/9
Was mache ich, wenn .....	/10
Türanschlag umkehren .....	/10
Bedeutung der Energieeffizienzinformation .....	/11

**fr-Index****1-11**

La sécurité d'abord .....	/1
Instructions de transport .....	/2
Mise au rebut .....	/2
Installation de l'appareil .....	/2
Apprendre à connaître votre appareil .....	/3
Comment utiliser les accessoires .....	/3
Avant la mise en service .....	/4
Régler la température de fonctionnement .....	/4
Réfrigération .....	/5
Dégivrage de l'appareil (Produits frais) .....	/5
Congélation .....	/6
Dégivrage de l'appareil (Produits congelés) .....	/6
Changement de l'ampoule intérieure .....	/7
Nettoyage et entretien .....	/7
Conseils pratiques et notes .....	/8
Exemples d'Usage .....	/9
Bruits normaux de fonctionnement .....	/9
Et si .....	/10
Réversibilité des portes .....	/10
Signification de la fiche énergétique ■ ■ ■	/11

**nl-Index****1-11**

Veiligheid voor alles .....	/1
Transportinstructies .....	/2
Verwijderen .....	/2
Installatie van het toestel .....	/2
Uw toestel leren kennen .....	/3
Hoe de accessoires te gebruiken .....	/3
Voor het opstarten .....	/4
De werkingstemperatuur instellen .....	/4
Koelen .....	/5
Ontdoeien van het toestel (Vers voedsel) .....	/5
Diepvriezen .....	/6
Ontdoeien van het toestel (Diepvriesproducten) .....	/6
Het lampje van de binnenverlichting vervangen .....	/7
Schoonmaak en onderhoud .....	/7
Praktische tips en opmerkingen .....	/8
Voorbeelden van gebruik .....	/9
Normale werkingsgeluiden .....	/9
Wat als .....	/10
De deuren omkeren .....	/10
Betekenis van energieplaatje ■ ■ ■	/11

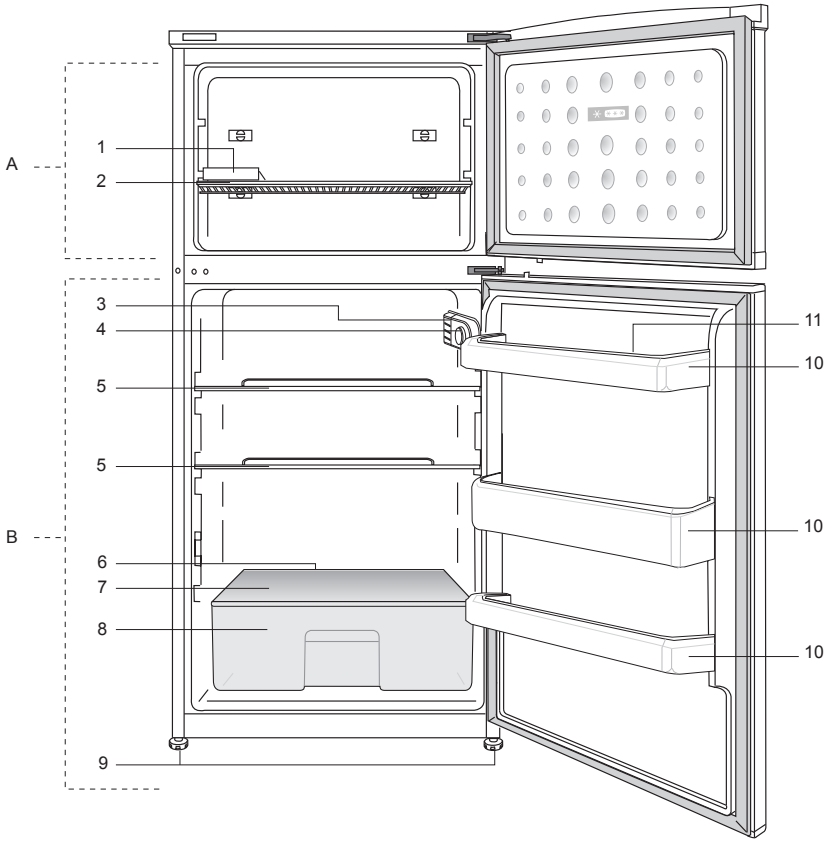

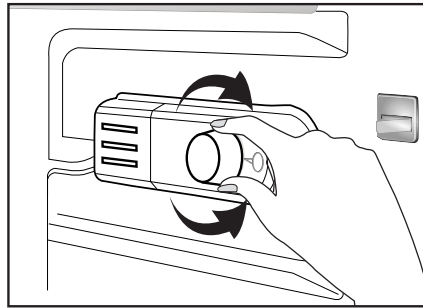

2

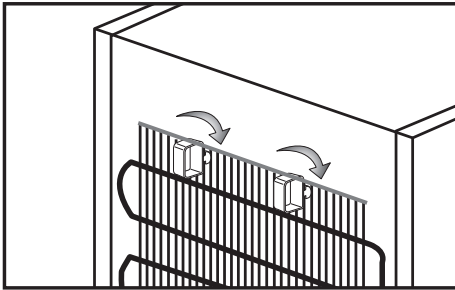

3

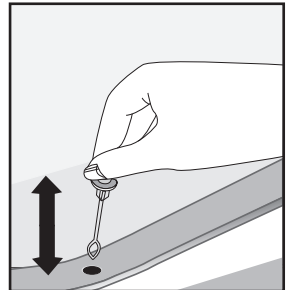

4

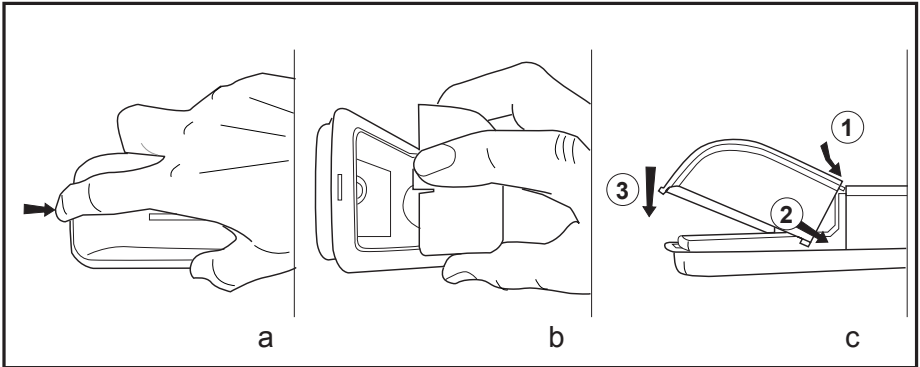

5



6

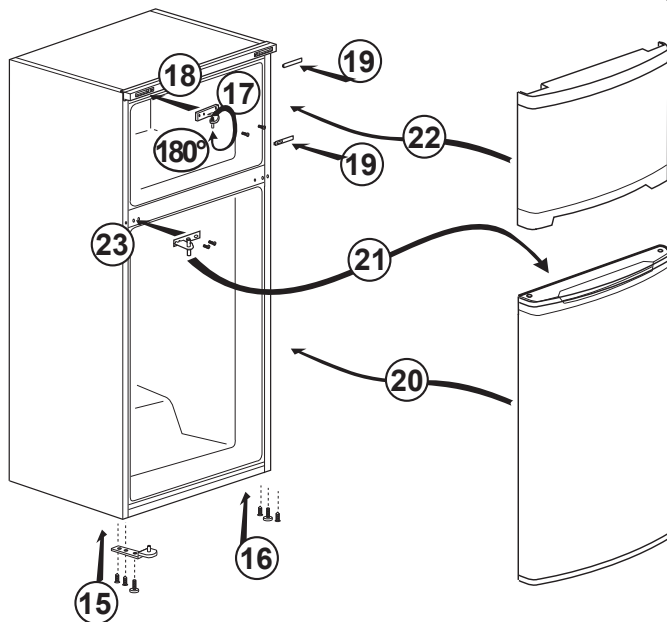
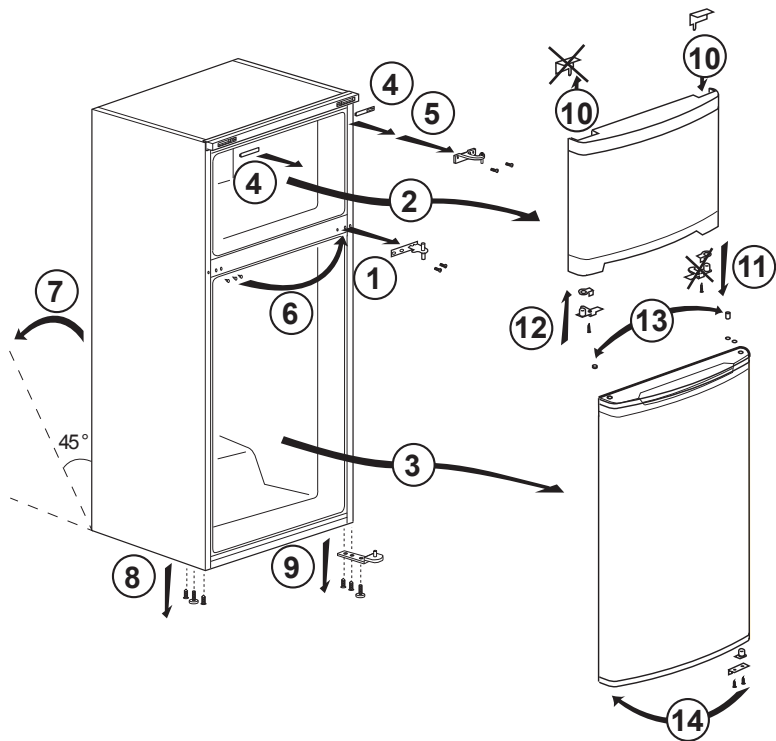

Nous vous félicitons d'avoir choisi l'un de nos produits qui vous procurera certainement de nombreuses années de fonctionnement de qualité.

## La sécurité d'abord !

Veillez lire la notice d'utilisation attentivement. Elle contient des informations importantes relatives à l'utilisation de votre nouvel appareil. Si vous ne vous conformez pas aux instructions, vous risquez de perdre votre droit à l'assistance sans frais pendant la période de garantie. Veuillez conserver ce manuel soigneusement et faites-le passer aux utilisateurs ultérieurs le cas échéant.

- Ne branchez pas votre appareil à l'alimentation électrique avant d'avoir enlevé tous les emballages et protections de transport.
  - Laissez-le dans la position verticale pendant au moins 4 heures avant de le brancher afin que le système se stabilise s'il a été transporté à l'horizontale.
  - L'utilisation de cet appareil s'applique exclusivement à l'usage prévu, c'est-à-dire à la conservation et congélation des denrées alimentaires.
  - L'utilisation de cet appareil dans une pièce non chauffée et froide telle qu'un garage, jardin d'hiver, annexe, abri, à l'extérieur, etc. n'est pas recommandée. Se référer à la section « Emplacement ».
  - À la réception de l'appareil, vérifiez qu'il ne soit pas endommagé et que les pièces et accessoires soient en parfait état.
  - N'utilisez pas un appareil endommagé. En cas de doute, vérifiez auprès de votre vendeur.
  - Veillez à ce que les enfants ne jouent pas avec l'appareil.
  - Ne pas s'asseoir ou monter sur l'appareil ou les pièces coulissantes, et ne pas permettre aux enfants de s'y asseoir ou monter dessus.
  - Ne pas s'appuyer à la porte de l'appareil.
- Votre appareil ne contient pas de réfrigérants fluorés (CFC/HFC) mais un réfrigérant isobutane (R 600 a), gaz naturel qui contribue à préserver l'environnement. (R 600 a) est facilement inflammable. Assurez-vous donc que le circuit de refroidissement n'est pas endommagé pendant le transport ou l'installation.
- En cas de dommage ;
- Évitez les flammes vives, sources d'étincelles et substances inflammables.
  - Aérez immédiatement la pièce où se trouve l'appareil.
  - Si le réfrigérant s'échappe et entre en contact avec les yeux, il peut occasionner des blessures.
- La superficie de la pièce dans laquelle l'appareil est installé ne doit pas être inférieure à 10 mètres cube.
- Ne vous débarrassez pas de l'appareil dans un feu. L'isolation de votre appareil contient des substances non CFC qui sont inflammables.
  - Veuillez contacter les autorités locales de votre région pour obtenir des renseignements concernant les méthodes de mise au rebut et les endroits possibles.

- ⚠ **Avertissement** - Veillez à ce que les conduits d'aération de l'enceinte de l'appareil ou de la structure intégrée ne soient pas obstrués.
- ⚠ **Avertissement** - N'utilisez pas d'outils mécaniques ou d'autres moyens pour accélérer le processus de décongélation autres que ceux qui sont recommandés par le fabricant.
- ⚠ **Avertissement** - N'abîmez pas le circuit réfrigérant.
- ⚠ **Avertissement** - Ne faites pas fonctionner d'appareils électriques à l'intérieur des compartiments de stockage de denrées de l'appareil, à moins qu'ils soient recommandés par le fabricant.

- Évitez de toucher l'installation métallique du condenseur situé au dos de l'appareil ; au risque de se blesser.
- En cas d'anomalie éventuelle, débranchez d'abord l'appareil de l'alimentation électrique. • \*
- Avant de procéder au nettoyage de l'appareil, débranchez toujours l'appareil ou coupez le disjoncteur. Ne tirez pas sur le câble. Tirez à partir de la prise.
- Les réparations de l'appareillage électrique sont réservées exclusivement aux spécialistes qualifiés. Si le câble d'alimentation est endommagé, il doit être remplacé par le constructeur ou service clientèle afin d'écarter tout danger.

## Instructions de transport

L'appareil doit être transporté en position debout uniquement.

L'emballage fourni doit rester intact pendant le transport.

S'il est transporté couché, l'appareil ne peut être mis en service que 4 heures après avoir été redressé.

L'appareil doit être protégé de la pluie, l'humidité et autres conditions atmosphériques.

La responsabilité du fabricant n'est pas engagée en cas de non-respect des instructions de sécurité.

### Mise au rebut

Rendez l'appareil inutilisable immédiatement. Débranchez la prise d'alimentation et coupez le câble électrique. Retirez ou détruisez les fermetures à bascule ou à ressort avant de vous débarrasser de l'appareil. Ceci permet d'éviter aux enfants de s'enfermer dans l'appareil et de mettre ainsi leur vie en danger.

## Installation de l'appareil

- Ne faites pas fonctionner votre appareil dans un local dont la température peut descendre en dessous de 10 °C la nuit et/ou particulièrement en hiver. En cas de températures inférieures, l'appareil peut ne pas fonctionner correctement et réduire ainsi la durée de conservation des denrées.

- La classe climatique de votre appareil est indiquée sur la plaque signalétique située à l'intérieur de l'appareil. Elle stipule les températures ambiantes de fonctionnement appropriées comme suit.

### Classe climatique Températures ambiantes

SN .....	+10 °C à 32 °C
N .....	+16 °C à 32 °C
ST .....	+18 °C à 38 °C
T .....	+18 °C à 43 °C
SN-ST .....	+10 °C à 38 °C
SN-T .....	+10 °C à 43 °C

## Emplacement

Placez l'appareil uniquement dans des endroits secs pouvant être aérés.

Évitez la lumière du soleil directe ou les sources de chaleur directes telles qu'un four ou un radiateur.

Si cela n'est pas possible, il est indispensable d'observer les distances minimales suivantes :

Cuisinières électriques : 3,00 cm  
Radiateur : 3,00 cm

Dispositifs de réfrigération : 2,50 cm

• Veillez à ce que la circulation d'air soit appropriée pour votre appareil.

• Assurez-vous de laisser suffisamment d'espace autour de l'appareil pour que l'air puisse circuler librement.

Placez les cales plastiques d'espacement par rapport au mur fournies avec l'appareil en tournant d'1/4 de tour vers le condenseur à l'arrière de l'appareil (**Fig. 3**).

• L'appareil doit être placé sur une surface lisse. Les deux pieds avant peuvent être réglés si nécessaire. Pour faire en sorte que votre appareil soit à niveau, réglez les deux pieds avant en tournant dans le sens des aiguilles d'une montre ou dans le sens contraire jusqu'à ce que l'appareil soit calé au sol. Le réglage approprié des pieds évite les vibrations excessives et le bruit.

## Branchements électriques

### Avertissement

Cet appareil doit être branché à une borne de mise à la terre.

- Vérifiez si le type de courant et le voltage de votre installation correspondent aux indications de la plaque signalétique située à l'intérieur de l'appareil.

- La sécurité électrique de l'appareil n'est assurée que si le système de mise à la terre de l'habitation est installé conformément aux prescriptions.

- Lors de l'installation de l'appareil, veillez à ce que le câble d'alimentation ne soit pas coincé dessous, dans quel cas ce dernier serait endommagé.

- Veillez à ce que la prise soit facile d'accès. Ne pas utiliser de prise multiple ni de rallonge.

- Les spécifications électriques de votre appareil sont indiquées sur la plaque signalétique située à l'intérieur de l'appareil.

- Placez le câble d'alimentation électrique de façon à faciliter le branchement et la coupure après l'installation.

- Un séparateur de contact doit être utilisé si le câble d'alimentation n'est pas accessible. (pour les modèles encastrés)



## Apprendre à connaître votre appareil

### **Avertissement**

Les renseignements suivants relatifs aux accessoires sont fournis à titre indicatif uniquement. Les accessoires ci-dessous peuvent ne pas correspondre exactement aux accessoires de votre appareil.

**Fig. 1**

- A)** Compartiment congélateur
  - B)** Compartiment réfrigérateur
1. Bac à glaçons
  2. Clayette du congélateur
  3. Éclairage intérieur
  4. Commande du thermostat
  5. Clayettes du compartiment réfrigérateur
  6. Voie de récupération de l'eau de dégivrage – Tube d'écoulement
  7. Couvercle du bac à légumes
  8. Bac à légumes
  9. Pieds avant réglables
  10. Balconnet de porte
  11. Casier à oeufs

## Avant la mise en service

Avant de commencer à faire fonctionner votre appareil, les points suivants doivent être inspectés de nouveau par mesure de sécurité :

- L'appareil est-il correctement calé au sol ?
- L'espace est-il suffisant pour permettre une bonne circulation d'air ?
- L'intérieur est-il propre ? (Référez-vous aussi à la section "Nettoyage et entretien")
- Réglez la commande du thermostat à mi-chemin entre 1 et 5 ou Min. et Max.
- Connectez à présent l'appareil au réseau électrique.

Le compresseur est mis en marche ; l'éclairage intérieur s'allume quand la porte est ouverte.

N'introduisez pas les denrées dans le réfrigérateur avant que la température atteigne le niveau souhaité.

## Réglage de la température de fonctionnement

(Fig. 2)

La température de fonctionnement est réglée à l'aide de la commande de température.

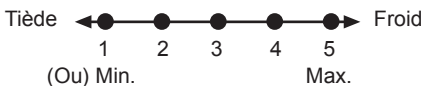

**1 = Réglage de réfrigération le plus faible**  
(Réglage le plus chaud)

**5 = Réglage de réfrigération le plus fort**  
(Réglage le plus froid)

(Ou)

**Min. = Réglage de réfrigération le plus faible**  
(Réglage le plus chaud)

**Min. = Réglage de réfrigération le plus fort**  
(Réglage le plus froid)

La température médiane à l'intérieur du réfrigérateur doit être proche de +5 °C. Veuillez choisir le réglage en fonction de la température désirée.

Vous pouvez éteindre votre appareil en réglant la commande du thermostat sur la position "0".

Vous remarquerez qu'il y a plusieurs températures différentes dans la zone de réfrigération.

La zone la plus froide est située directement au-dessous du bac à légumes.

La température intérieure est également fonction de la température ambiante, la fréquence d'ouverture de la porte et la quantité de denrées stockées à l'intérieur.

Si la porte est ouverte fréquemment, la température intérieure monte.

Pour cette raison, il est recommandé de refermer la porte aussitôt que possible après utilisation.

## Réfrigération

### Stockage des denrées

Le **compartiment réfrigérateur** est destiné à la conservation à court terme d'aliments frais et boissons.

Conservez les produits laitiers dans le compartiment prévu à cet effet dans le réfrigérateur.

Les bouteilles peuvent être stockées dans le casier à bouteilles ou dans l'étagère range-bouteilles de la porte.

La viande crue sera conservée de manière optimale dans un sac en polyéthylène dans le compartiment situé tout en bas du réfrigérateur.

Laisser refroidir les aliments et boissons à la température ambiante avant de les mettre dans le réfrigérateur.

#### **Attention**

Stockez l'alcool à forte concentration debout et bien fermé uniquement.

#### **Attention**

Ne conservez pas de substances explosives ni de récipients à gaz propulseurs inflammables (crème en bombe, bombes aérosols etc.) Il y a un **risque d'explosion**.

## Dégivrage de l'appareil

Le compartiment réfrigérateur dégivre automatiquement. L'eau de dégivrage coule dans la voie d'écoulement et se déverse dans le bac de récupération à l'arrière de l'appareil (**Fig. 4**).

Pendant le dégivrage, des gouttelettes d'eau se forment à l'arrière du réfrigérateur à cause de l'évaporateur.

Si toutes les gouttes ne s'écoulent pas, elles peuvent geler de nouveau après le dégivrage. Enlevez-les à l'aide d'un chiffon mouillé à l'eau tiède, mais jamais au moyen d'un objet dur ou tranchant.

Vérifiez l'écoulement de l'eau de dégivrage de temps en temps. L'orifice peut parfois s'obstruer. Nettoyez-le avec un coton-tige ou objet similaire (voir la section "Nettoyage et entretien").

## Congélation

### Congeler les denrées

Le compartiment de congélation porte le symbole .

Vous pouvez utiliser cet appareil pour congeler des denrées fraîches ainsi que pour stocker des denrées surgelées.

Veuillez vous référer aux recommandations indiquées sur l'emballage de votre aliment.

#### **Attention**

Ne pas congeler de boissons gazeuses car le liquide congelé peut faire éclater la bouteille.

Soyez prudents avec les produits congelés tels que les glaçons colorés.

Ne dépassez pas le pouvoir de congélation de votre appareil par 24 heures. Se référer à la plaque signalétique.

Afin de préserver la qualité des aliments, la congélation doit être effectuée le plus rapidement possible.

Ainsi, le pouvoir de congélation ne sera pas dépassé et la température à l'intérieur du congélateur ne montera pas.

#### **Attention**

Conservez toujours les aliments déjà surgelés séparément des denrées qui viennent d'y être placées.

Lorsque vous surgelez un aliment chaud, le compresseur de réfrigération fonctionnera tant que l'aliment n'est pas complètement congelé. Cela peut causer un refroidissement excessif temporaire du compartiment réfrigérateur.

Si vous trouvez que la porte du congélateur est difficile à ouvrir juste après l'avoir fermée, ne vous inquiétez pas. Cela est dû à la différence de pression qui va se régulariser et permettra d'ouvrir la porte normalement au bout de quelques minutes.

Vous entendrez un bruit d'aspiration juste après avoir fermé la porte. Ceci est tout à fait normal.

## Fabrication des glaçons

Remplissez les bacs à glaçons d'eau jusqu'aux 3/4 et introduisez les dans le congélateur.

Dès que l'eau est devenue glace, vous pouvez sortir les glaçons.

N'utilisez jamais d'objets tranchants tels que couteaux ou fourchettes pour démouler les glaçons. Il y a un risque de blessure !

Laisser plutôt les glaçons dégeler légèrement ou bien mettez le fond du bac dans l'eau chaude pendant un petit moment.

## Dégivrage de l'appareil

La couche excessive de givre diminue l'efficacité de congélation de votre appareil.

Il est donc recommandé de dégivrer votre appareil au moins deux fois par an ou lorsque la couche de givre dépasse 7 mm.

Dégivrez votre appareil quand il est peu garni ou vide.

Sortez les denrées surgelées. Enveloppez les denrées surgelées dans plusieurs feuilles de papiers ou dans une couverture et conservez-les dans un endroit frais.

Débranchez l'appareil ou coupez ou enlevez le fusible afin de procéder au dégivrage.

Sortez les accessoires (tablette, tiroir, etc.) de l'appareil et utilisez un récipient approprié pour récupérer l'eau de dégivrage.

Utilisez une éponge ou un chiffon doux pour éponger l'eau de dégivrage si besoin (**Fig. 6**). Maintenez la porte ouverte pendant le dégivrage. Pour un dégivrage accéléré, placez des récipients contenant de l'eau chaude à l'intérieur de l'appareil.

N'utilisez jamais d'appareils électriques, bombes de dégivrage ou d'objets tranchants comme des couteaux ou fourchettes pour enlever la glace.

Une fois le dégivrage terminé, nettoyez l'intérieur (voir la section "Nettoyage et entretien").

Rebranchez l'appareil au réseau électrique. Placez les produits surgelés dans les tiroirs et dans le congélateur.

## Changement de l'ampoule intérieure ampoule (Fig. 5)

Si l'ampoule ne fonctionne plus, éteignez l'interrupteur et retirez la prise d'alimentation. Veuillez suivre les instructions ci-dessous pour vérifier si l'ampoule s'est détachée.

Si l'éclairage ne fonctionne toujours pas, procurez-vous une ampoule avec culot à vis E14 de 15 watts (Max) chez un commerçant et installez-la comme suit :

1. Éteignez l'interrupteur et retirez la prise d'alimentation. Il sera peut-être utile de retirer les étagères pour accéder plus facilement.
2. Retirez le couvercle diffuseur de lumière comme sur l'image (a-b).
3. Changez l'ampoule grillée.
4. Réassemblez le couvercle diffuseur de lumière comme sur l'image (c).

“Appuyez fermement pour vous assurer que le couvercle est bien en place”.

5. Jetez directement et soigneusement l'ampoule grillée.

“Vous pouvez trouver une ampoule de rechange dans un magasin de produits électriques ou de bricolage.

## Nettoyage et entretien

### Surfaces intérieures et extérieures



**Attention**  
Débranchez toujours le câble d'alimentation ou coupez le disjoncteur avant de procéder au nettoyage.

Laver l'extérieur à l'eau tiède additionnée d'un produit nettoyant doux.

N'utilisez jamais de détergents ou d'agents abrasifs ou acides.

Séchez l'intérieur du compartiment.

Veillez à ce que l'eau n'entre pas en contact avec les connexions électriques de la

commande de température or l'éclairage intérieur.

En cas de non-utilisation pendant une période prolongée, débranchez-le et sortez toutes les denrées. Nettoyez l'appareil et maintenez les portes ouvertes.

Pour préserver l'apparence de votre appareil, vous pouvez polir l'extérieur et les accessoires de la porte à l'aide de cire en silicone.

Nettoyez le condenseur à l'arrière de l'appareil une fois par an à l'aide d'une brosse ou d'un aspirateur. L'accumulation de poussière entraîne une plus grande consommation d'énergie.

Inspectez le joint de porte de temps en temps. Nettoyez à l'eau uniquement et séchez complètement.

### Nettoyage des accessoires

#### Balconnets de porte :

Sortez tous les produits des balconnets. Soulevez le couvercle du balconnet vers le haut et enlevez-le latéralement.

Retirez le fond du balconnet en le poussant vers le haut.

#### Récipient récupérateur (Bac) :

Vérifiez que le bac à l'arrière de l'appareil soit toujours propre.

Dégagez doucement la fermeture du bac du compresseur en le poussant au moyen d'un outil (tel qu'un tournevis), afin que la cuvette puisse être enlevée.

Soulevez le bac, nettoyez-le et séchez-le à l'aide d'un chiffon.

Réassemblez selon l'ordre inverse.

#### Bac à légumes ou Tiroirs :

Pour nettoyer un tiroir, faites le glisser autant que possible, soulevez-le et retirez-le ensuite complètement.

## Conseils pratiques et notes

### Réfrigération

- Nettoyez les produits et légumes frais avant de les introduire dans le bac à légumes.
- Emballez ou enveloppez toujours les aliments ou mettez-les dans des récipients appropriés avant de les placer dans l'appareil.
- Emballez les aliments qui ne se conservent pas à basse température dans des sacs en polyéthylène (ananas, melons, concombres, tomates etc.).
- Les produits à forte odeur ou ayant tendance à développer une odeur devront être enveloppés dans un emballage hermétique ou résistant aux odeurs.
- Séparez les produits frais des aliments cuisinés afin d'éviter une contamination microbienne.
- Ne conservez jamais la viande crue au réfrigérateur plus de 2 ou 3 jours.
- Videz le reste de nourriture de la boîte de conserve et conservez-le dans un récipient approprié.
- Référez-vous à la durée de conservation indiquée sur l'emballage.
- N'obstruez pas la circulation d'air à l'intérieur de l'appareil en couvrant les clayettes.
- Ne conservez jamais de substances dangereuses ou toxiques dans votre appareil.
- Inspectez toujours la nourriture qui a été stockée pendant longtemps pour s'assurer qu'elle soit comestible.
- Ne conservez pas les produits frais et les aliments cuisinés ensemble dans le même récipient.
- Fermez la porte immédiatement après l'avoir ouverte afin d'éviter une consommation d'énergie inutile.
- N'utilisez pas d'objets durs ou tranchants pour enlever la couche de givre.
- N'introduisez pas de denrées chaudes dans votre appareil.

### Congélation

- Laissez toujours les aliments dégelés dans un récipient qui permettent à l'eau de décongélation de s'écouler.
- Ne dépassez pas le pouvoir de congélation maximal admis quand vous congelez des produits frais (voir la section "Congélation")
- Ne donnez pas de la glace ou bâtonnets glacés dès leur sortie du congélateur : La basse température peut provoquer des brûlures sur les lèvres.
- Ne recongelez jamais de denrées décongelés; les denrées décongelées doivent être consommées sous 24 heures. Seuls les aliments que l'on cuit peuvent ensuite être recongelés.
- Ne sortez pas de produits congelés avec les mains mouillées.
- Ne stockez que des aliments frais et impeccables.
- Utilisez toujours des emballages appropriés pour éviter la pénétration des odeurs ou la dégradation des aliments.
- Stockez les aliments surgelés dans le commerce selon les instructions indiquées sur l'emballage.
- Congelez les aliments cuisinés en petites quantités. Cela assure une congélation rapide et préserve la qualité des aliments.
- Ne congelez pas de liquide dans des bouteilles ou récipients très serrés. Les bouteilles/récipients pourraient éclater à basse température.
- Transportez les produits surgelés dans des sacs appropriés et placez-les dans votre congélateur dès que possible. Dégeler toujours les aliments dans le compartiment réfrigérateur.

## Exemples d'Usage

Vin blanc, bière et eau minérale	rafraîchir avant usage
Bananes	ne pas conserver au réfrigérateur
Poisson ou abats	conserver dans des sacs en polyéthylène uniquement
Fromage	utiliser des récipients hermétiques ou sacs en polyéthylène ; pour des résultats optimaux, sortir du réfrigérateur une heure avant la dégustation.
Melons	à conserver pendant une courte durée uniquement, utiliser des emballages hermétiques
Viande crue ou volaille	à ne pas conserver avec des produits délicats tels que les aliments cuisinés ou le lait.

## Bruits normaux de fonctionnement

**Divers bruits de fonctionnement sont complètement normaux en raison du fonctionnement du système réfrigérant de votre appareil ;**

- Les bruits de gargouillement, sifflement, ébullition ou bouillonnement sont occasionnés par le gaz qui circule dans le système réfrigérant. Ces bruits se font encore entendre pendant un instant après que le compresseur se soit éteint.
- Les bruits soudains et aigus de coup ou bruits secs sont provoqués par l'expansion et la contraction des parois intérieures ou de composants à l'intérieur des rangements.
- Les bruits de bourdonnement, ronronnement, de vibration ou vrombissement aigu sont occasionnés par le compresseur. Ces bruits sont légèrement plus forts au démarrage du compresseur et s'atténuent lorsque l'appareil atteint les températures de fonctionnement.

**Aussi, afin d'éviter des vibrations et bruits gênants, assurez- vous que :**

- Votre réfrigérateur est à plat sur ces quatre pieds.
- Votre réfrigérateur ne touche pas les murs, objets environnants ou placards et meubles de cuisine.
- Les conserves, bouteilles ou plats à l'intérieur du réfrigérateur n'entrent pas en contact et ne s'entrechoquent pas.
- Toutes les clayettes et casiers sont installés correctement dans les rangements et portes du réfrigérateur.

## Et si...

### 1- L'appareil ne fonctionne pas, même s'il est mis sous tension.

- Vérifiez que la prise d'alimentation soit branchée correctement !
- Vérifiez que l'alimentation électrique soit en état de marche, ou si le fusible a été touché!
- Vérifiez si la commande de température est correctement réglée !

### 2- Il y a une panne de courant.

En cas de panne de courant, n'ouvrez pas la porte. Pour un appareil de type , il n'y a pas de risque pour les aliments congelés dans la mesure où la panne dure moins longtemps que « l'autonomie de fonctionnement en cas de panne » (en heures) indiquée sur la plaque signalétique.

Si la panne est plus longue que « l'autonomie de fonctionnement en cas de panne » (en heures), inspectez les denrées et mangez-les immédiatement ou bien faites-les cuire puis congeler-les à nouveau.

### 3- L'éclairage intérieur ne fonctionne pas.

Vérifiez la prise !

Vérifiez l'installation de l'ampoule ! Débranchez la prise avant d'inspecter l'ampoule. (Référez-vous aussi à la section "Changement de l'ampoule intérieure")

### 4- Autres anomalies possibles

Toute anomalie n'implique pas notre service clientèle. Dans la majorité des cas, vous pouvez y remédier facilement sans avoir recours à une intervention. Avant de demander notre assistance, veuillez vérifier si l'anomalie a été occasionnée par une erreur d'utilisation. Si c'est le cas et qu'une intervention a été demandée, des frais de service seront à votre charge même si l'appareil est encore sous garantie.

Si le problème persiste, veuillez consulter votre vendeur ou le service clientèle. Lors de votre appel, munissez-vous du modèle

et numéro de série de votre appareil. La plaque signalétique est située à l'intérieur.

## Réversibilité des portes

Procédez dans l'ordre numérique (Fig. 8).

Recyclage

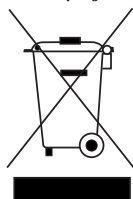

Ce produit est marqué du symbole du tri sélectif, relatif aux déchets d'équipements électriques et électroniques. Cela signifie que ce produit doit être pris en charge par un système de collecte sélectif conformément à la directive européenne 2002/96/CE, afin de pouvoir être recyclé ou démantelé dans le but de réduire tout impact sur l'environnement. Attention les produits électroniques n'ayant pas fait l'objet d'un tri sélectif sont potentiellement dangereux pour l'environnement et la santé humaine en raison de la présence potentielle de substances dangereuses.



# Énergie

Fabricant

Modèle

## Plus efficace

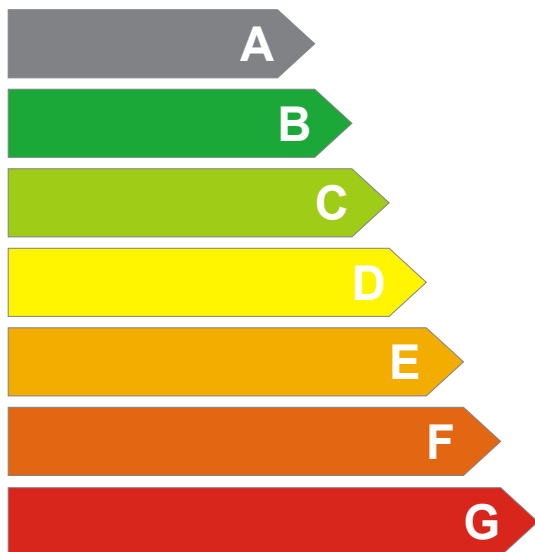

## Moins efficace

Consommation énergétique kWh/an

*(basée sur les résultats types des tests réalisés sur 24 heures)*

La consommation réelle dépendra de comment l'appareil est utilisé et d'où il est installé.

Produits frais volume l

Produits surgelés volume l

Compartiment fraîcheur volume l

## Bruit

(dB (A) re 1 pW)

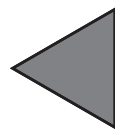
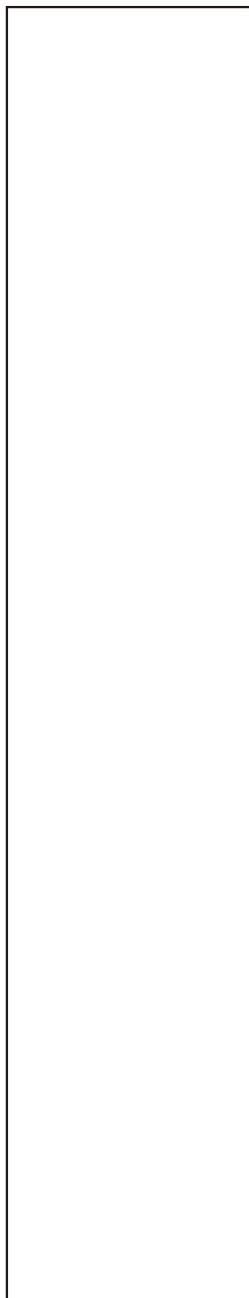

Vous pouvez coller la fiche énergétique fournie dans le sachet polybag au cadre ci-dessus.

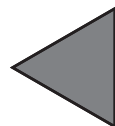

Gefeliciteerd met de keuze van ons product dat u zeker vele jaren van goede dienst zal verschaffen.

## Veiligheid is het belangrijkste!

Lees a.u.b. de gebruiksaanwijzing zorgvuldig. Deze bevat belangrijke informatie over het gebruik van uw nieuwe apparaat. Als de instructies niet worden opgevolgd, verliest u mogelijk uw recht op gratis service tijdens de garantieperiode. Bewaar deze handleiding op een veilige plaats en geef ze door aan latere gebruikers indien van toepassing.

- Sluit uw apparaat niet op de stroomtoevoer aan totdat alle verpakking en transportbescherming werden verwijderd.
  - Laat het apparaat, als het horizontaal werd vervoerd, minstens 4 uur staan alvorens deze in werking te stellen, zodat het systeem zich kan herstellen.
  - Dit apparaat mag enkel worden gebruikt voor het doel waarvoor het bestemd is, namelijk het bewaren en invriezen van eetbare levensmiddelen.
  - We raden u aan dit apparaat niet te gebruiken in een onverwarmde, koude ruimte zoals bijv. een garage, serre, bijgebouw, schuur, aanbouw, buiten, enzovoort, zie: 'Locatie'.
  - Controleer bij levering dat het product niet beschadigd is en dat alle onderdelen en accessoires in een perfecte staat zijn.
  - Gebruik het apparaat niet als het beschadigd is. Neem, in geval van twijfel, contact op met uw dealer.
  - Laat kinderen niet spelen met het apparaat.
  - Ga niet zitten of staan op het apparaat of op de uitstekende delen of laat kinderen hier niet op zitten of staan.
  - Hang niet aan de deur van het apparaat.
- Uw apparaat bevat geen gefluorideerde koelmiddelen (CFC/HFC), maar wel isobutaan (R 600 a), een aardgas dat erg compatibel is met de omgeving.  
(R 600 a) is zeer brandbaar. Zorg er daarom voor dat het koelcircuit niet beschadigd is ofwel tijdens het transport of tijdens de werking.
- In het geval van schade;
- Vermijd open vlammen, bronnen of vonken en brandbare stoffen.
  - Verlucht onmiddellijk de kamer waarin het apparaat zich bevindt.
  - In geval dat het koelmiddel in contact komt met uw ogen kan dit letsel veroorzaken.
- De ruimte in de kamer waarin het apparaat geïnstalleerd is, mag niet kleiner zijn dan 10 kubieke meter.
- Verbrand uw toestel niet. Het apparaat bevat bestanddelen zonder CFK in de isolatie. Deze zijn brandbaar.
- Neem contact op met de plaatselijke instanties in uw regio voor informatie over de beschikbare faciliteiten voor het verwijderen van uw apparaat.

⚠ **Waarschuwing** - Ventilatieopeningen in de behuizing van het apparaat of in de ingebouwde structuur niet afdekken.

⚠ **Waarschuwing** - Gebruik geen andere mechanische apparaten of andere middelen om het ontdooiingsproces te versnellen dan die apparaten of middelen die door de fabrikant worden aangeraden.

⚠ **Waarschuwing** - Beschadig het koelcircuit niet.

⚠ **Waarschuwing** - Gebruik geen elektrische apparaten in de bewaarladen van het apparaat, tenzij ze door de fabrikant worden aangeraden.

- Vermijd om de metalen draden van de condensor aan de achterkant van het apparaat aan te raken omdat dit verwondingen kan veroorzaken.
- In het geval van een mogelijk defect, koppel het apparaat eerst los van het elektriciteitsnetwerk.
- Voor u het apparaat reinigt, verwijder altijd de stekker uit het stopcontact of schakel de stroombreker uit. Trek nooit aan de elektriciteitskabel. Trek altijd aan de stekker.
- Reparaties aan elektrische apparatuur mogen alleen worden uitgevoerd door een bevoegde installateur. Als de elektriciteitskabel beschadigd is, moet de fabrikant of de klantendienst deze vervangen om gevaar te vermijden.

## Transportinstructies

Het toestel mag enkel in staande positie worden vervoerd.

De oorspronkelijke verpakking moet intact blijven tijdens het transport.

Na een transport in horizontale positie, mag het toestel in gebruik worden genomen vier uur nadat het opnieuw verticaal werd recht gezet.

Het toestel moet worden beschermd tegen regen, vochtigheid en andere atmosferische invloeden.

De fabrikant neemt geen aansprakelijkheid op zich als de veiligheidsinstructies niet werden nageleefd.

## Verwijderen

Maak het toestel onmiddellijk onbruikbaar. Trek de stekker uit het stopcontact en knip de stroomkabel kapot. Verwijder of verniel de klik- of slotvergrendeling voor u het toestel weggooit. Op deze manier verhindert u dat kinderen zichzelf kunnen opsluiten en hun leven in gevaar kunnen brengen.

## Installatie van het apparaat

- Plaats het apparaat niet in een ruimte waar de temperatuur kan dalen tot minder dan 10°C 's nachts en/of vooral in de winter. Bij lagere temperaturen zou het apparaat mogelijk niet kunnen werken. Dit zou de bewaartijd van de etenswaren verkorten.
- De klimaatklasse van uw apparaat wordt vermeld op het typeplaatje dat zich binnen in het apparaat bevindt. Deze specificeert de juiste werkingsomgevingstemperatuur zoals hieronder uitgelegd.

### Klimaatklasse Omgevingstemperatuur

SN.....	+10 °C tot 32 °C
N .....	+16 °C tot 32 °C
ST .....	+18 °C tot 38 °C
T.....	+18 °C tot 43 °C
SN-ST .....	+10 °C tot 38 °C
SN-T .....	+10 °C tot 43 °C

## Locatie

Plaats het toestel enkel in droge ruimtes die verlucht kunnen worden.

Vermijd direct zonlicht of directe warmtebronnen zoals een kachel of een verwarmingstoestel.

Indien dit niet vermeden kan worden, moeten de volgende minimumafstanden nageleefd worden:

Elektrische kachels: 3,00 cm

Verwarmingstoestel 3,00 cm

Koelapparaten 2,50 cm

- Zorg voor voldoende luchtcirculatie voor uw toestel.

- Zorg voor voldoende ruimte rond het toestel, zodat de lucht er vrij kan circuleren.

Plaats de twee plastic muurtussenstukken die bij het toestel werden geleverd en draai 1/4 draai naar de condensor aan de achterkant van het toestel (**Afb. 3**).

- Het toestel moet op een vlak oppervlak worden geplaatst. De twee voetjes aan de voorkant kunnen worden afgesteld. Om er zeker van te zijn dat het toestel waterpas staat, draait u de twee voetjes aan de voorkant rechtsom of linksom totdat u een goed contact met de vloer hebt. Het juist afstellen van de voetjes voorkomt overdreven trillingen en lawaai.

## Elektrische aansluitingen

### Waarschuwing

Dit toestel moet worden geaard.

- Controleer of het stroomtype en het voltage in uw regio overeenkomen met die vermeld op het typeplaatje binnenin het toestel.
- De elektrische beveiliging van het apparaat is enkel verzekerd wanneer het aardingsysteem in het huis geïnstalleerd is overeenkomstig de reglementeringen.
- Zorg bij de plaatsing van het apparaat ervoor dat de elektriciteitskabel hier niet onder vastraakt, anders wordt de kabel mogelijk beschadigd.
- Zorg ervoor dat de stekker eenvoudig toegankelijk blijft. Gebruik geen meervoudige adapter of verlengkabel.
- De elektrische specificaties van uw apparaat worden vermeld op het typeplaatje dat zich binnen in het apparaat bevindt.
- Geleid de elektriciteitskabel voor een eenvoudige aansluiting en afsluiting na de installatie.
- Een contactseparator dient te worden gebruikt wanneer de elektriciteitskabel niet toegankelijk is. (voor inbouwmodellen)

## Uw apparaat leren kennen

### **Waarschuwing**

De hieronder vermelde informatie over de accessoires wordt alleen als referentie gegeven. De accessoires hieronder zijn mogelijk niet exact dezelfde als de accessoires van uw apparaat.

#### **Afb. 1**

**A)** Diepvriesgedeelte

**B)** Koelkastgedeelte

1. Bakje voor ijsblokjes
2. Rooster vriesgedeelte
3. Binnenlichtje
4. Thermostaatknop
5. Roosters koelgedeelte
6. Afvoerkanaal dooiwater - uitloop
7. Groentelade
8. Saladelade
9. Verstelbare voetjes
10. Deurvak
11. Eierrek

## Voor het opstarten

Voor u uw toestel in gebruik neemt, moeten de volgende punten opnieuw worden gecontroleerd voor de veiligheid:

- Staat het toestel juist op de grond?
- Is er voldoende ruimte voor een goede luchtcirculatie?
- Is de binnenkant proper? (Zie ook het deel Schoonmaak en onderhoud)
- Plaats de thermostaatknop in het midden tussen 1 en 5 of Min. en Max.
- Plaats nu de stekker van het toestel in het stopcontact.

De compressor is ingeschakeld, het lampje binnenin gaat branden als de deur open gaat.

Plaats geen levensmiddelen in de koelkast tot de temperatuur het gewenste niveau bereikt heeft.

## De werkingstemperatuur instellen

(Fig. 2)

De werkingstemperatuur wordt geregeld door de temperatuurknop.

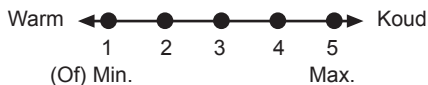

**1 = Laagste koelinstelling**(Warmste instelling)

**5 = Hoogste koelinstelling**(Koudste instelling)

(Of)

**Min. = Laagste koelstand**

(Warmste instelling)

**Max. = Hoogste koelstand**

(Koudste instelling)

De gemiddelde temperatuur in de koelkast zou ongeveer +5°C moeten bedragen.

Kies een stand overeenkomstig de gewenste temperatuur.

U kunt de werking van uw toestel stoppen door de thermostaatknop in de positie "0" te zetten.

Merk op dat er in het koelgebied verschillende temperaturen zijn.

Het koudste gedeelte bevindt zich onmiddellijk boven het groentevak.

De binnentemperatuur hangt ook af van de omgevingstemperatuur, hoe vaak de deur geopend wordt en de hoeveelheid voedsel die in de koelkast bewaard wordt.

De deur vaak openen doet de temperatuur in de koelkast stijgen.

Daarom wordt aanbevolen om de deur zo snel mogelijk te sluiten na elk gebruik.

## Koelen

### Bewaren van voedsel

Het **koelkastgedeelte** dient voor het bewaren van vers voedsel en drank.

Bewaar melkproducten in het daartoe bedoelde vak in de koelkast.

Flessen kunnen in de flessenhouder worden gezet of in het flessenvak van de deur.

Rauw vlees kan het best worden bewaard in een polyethyleen zak in het vak helemaal onderaan in de koelkast.

Laat hete voedingswaren en dranken eerst afkoelen tot kamertemperatuur voor u ze in de koelkast plaatst.

#### **Opgepast**

Bewaar geconcentreerde alcohol enkel rechtopstaand en goed gesloten.

#### **Opgepast**

Bewaar geen explosieve bestanddelen of containers met ontvlambaar drijfgas (slagroomverdelers, spuitbussen, enz.) in het toestel. Er is **gevaar op explosie**.

### Ontdooien van het toestel

Het koelkastgedeelte ontdooit automatisch. Het dooiwater vloeit door de afvoerpijp naar een verzamelbak aan de achterkant van het toestel (**Afb. 4**).

Tijdens het ontdooien worden aan de achterkant van de koelkast waterdruppels gevormd omwille van de verdamper. Als deze druppels niet allemaal naar beneden lopen, kunnen ze mogelijk opnieuw aanvriezen. Verwijder ze na het ontdooien met een doek die ondergedompeld werd in warm water en gebruik nooit een hard of een scherp voorwerp.

Controleer af en toe de stroom van het dooiwater. Het kan nu en dan verstopt raken. Reinig met een q-tip of iets dergelijk (zie het deel "Schoonmaak en onderhoud".)

## Diepvriezen

### Voedsel invriezen

Het invriesvak is gemarkeerd met  dit symbool.

U kunt het apparaat gebruiken voor het invriezen van verse voedingswaren evenals voor het bewaren van diepvriesproducten. Raadpleeg de aanbevelingen die op de verpakking van uw voedsel staan vermeld.

#### **Opgepast**

Vries geen bruisende dranken in omdat de fles kan barsten wanneer de vloeistof wordt bevroren.

Wees voorzichtig met diepvriesproducten zoals gekleurde ijsblokjes.

Overschrijd de vriescapaciteit van uw toestel niet binnen een tijdspanne van 24 uur. Zie het vermogensetiket.

Ten einde de kwaliteit van het voedsel te behouden, moet het invriezen zo snel mogelijk gebeuren.

Op die manier zal de invriescapaciteit niet worden overschreden en zal de temperatuur in de diepvriezer niet stijgen.

#### **Opgepast**

Houd het al diepgevroren voedsel altijd apart van vers voedsel.

Bij het invriezen van warm voedsel, zal de koelcompressor werken tot het voedsel volledig bevroren is. Dit kan tijdelijk leiden tot een overdreven afkoeling van het koelkastgedeelte.

Wees niet bezorgd als u de deur van de diepvriezer moeilijk kunt openen net nadat u ze gesloten hebt. Dit komt door het drukverschil dat zal worden gelijk gemaakt na enkele minuten zodat u de deur terug normaal kunt openen.

U zult een vacuümgeluid horen net nadat u de deur sluit. Dit is normaal.

## Ijsblokjes maken

Vul de vorm voor 3/4 met water en plaats hem in de diepvriezer.

Zodra het water bevroren is, kunt u de ijsblokjes verwijderen.

Gebruik nooit scherpe voorwerpen, zoals messen en vorken voor het verwijderen van de ijsblokjes. U kunt zichzelf verwonden!

Laat de ijsblokjes lichtjes ontdooien of plaats de onderkant van de vorm enkele ogenblikken in heet water.

## Ontdooien van het apparaat

Buitensporige ijsafzetting zal de prestaties van de diepvriezer beïnvloeden.

Er wordt daarom aanbevolen dat u het toestel minstens tweemaal per jaar ontdooit of telkens wanneer de ijsafzetting meer dan 7 mm bedraagt.

Ontdooi uw toestel wanneer er slechts weinig of geen voedsel in zit.

Verwijder het diepvriesvoedsel. Verpak het diepvriesvoedsel in verschillende lagen papier of een deken en bewaar op een koude plaats. Verwijder de stekker uit het stopcontact of verwijder de zekering om het ontdooiproces te beginnen.

Verwijder de accessoires (zoals schappen, lades, enz.) uit het toestel en gebruik een geschikte container om het dooiwater op te vangen.

Gebruik een spons of een zachte doek om het dooiwater te verwijderen indien nodig

**(Afb. 6).**

Houd de deur open tijdens het ontdooien. Plaats bakken met warm water in de kast om het ontdooien te versnellen.

Gebruik nooit elektrische apparaten, ontdooisprays of puntige of scherpe voorwerpen zoals messen of vorken om het ijs te verwijderen.

Als het ontdooien klaar is, reinig het toestel aan de binnenkant. (zie het deel "Schoonmaken en onderhoud").

Steek de stekker opnieuw in het stopcontact. Plaats het diepvriesvoedsel in de lades en in de diepvriezer.

## Het lampje van de binnenverlichting vervangen (Afb. 5)

Indien de verlichting niet meer werkt, schakel het uit aan de stekker en trek de stekker uit. Volg onderstaande instructies om na te kijken of de lamp niet los zit.

Indien de verlichting nog steeds niet werkt, haal een vervanglamp (E14, schroefsluiting, (Max 15 Watt) bij uw plaatselijke electrowinkel, en monteer ze als volgt:

1. Schakel het uit aan de stekker en trek de stekker uit. Het kan handig zijn de schabben te verwijderen zodat u gemakkelijk toegang heeft.
2. Verwijder het verlichtingskapje zoals beschreven in afbeelding (a-b).
3. Vervang de doorgebrande lamp.
4. Hermonteer het verlichtingskapje zoals beschreven in afbeelding (c).  
"Druk stevig aan om u er van te verzekeren dat het deksel goed aansluit."
5. Gooi de doorgebrande weg onmiddellijk weg. "U kan gemakkelijk vervanglampen verkrijgen in een electrowinkel of doe-het-zelf winkel."

## Schoonmaak en onderhoud

### Buiten- en binnenoppervlakken

#### **Opgepast**

**Trek voordat u met schoonmaken begint, altijd de elektriciteitskabel uit of schakel de stroombreker uit.**

Reinig de buitenkant met lauw water en een zacht reinigingsmiddel.

Gebruik nooit schuurmiddelen of zure middelen.

Wrijf de binnenkant droog.

Zorg ervoor dat er geen water in contact komt met de elektrische aansluitingen van de temperatuurbediening of het binnenlampje.

Indien het toestel gedurende lange tijd niet zal worden gebruikt, schakel het uit en verwijder alle voedingswaren. Reinig het toestel en laat de deur open staan.

Om het uiterlijk van uw toestel te behouden, kunt u de buitenkant en de deuraccessoires laten glanzen met een siliconenwas.

Reinig de condensator aan de achterkant van het toestel slechts eenmaal per jaar met een borstel of een stofzuiger. Een stoflaag leidt tot een verhoogd stroomverbruik.

Inspecteer de pakking van de deur regelmatig. Reinig enkel met water en wrijf volledig droog.

### Reinigen van de accessoires

#### **Deurrekjes:**

Verwijder alle voedingswaren uit de deurrekjes. Til het deksel van het rekje omhoog en trek het er zijdelings af.

Verwijder de onderkant van het deurrekje door het naar boven te duwen.

#### **Opvangbak:**

Zorg ervoor dat de bak aan de achterkant van het toestel altijd proper is.

Maak voorzichtig het klepje los van de bak van de compressor door dit met behulp van een gereedschap zoals een schroevendraaier te duwen zodat de bak kan worden verwijderd. Til het bakje, reinig en wrijf het droog. Monteer opnieuw in de omgekeerde volgorde.

#### **Groentelade of schuiven:**

Om een lade te reinigen, trekt u deze zo ver mogelijk naar buiten. Vervolgens kantelt u de lade naar boven en trekt u de lade er helemaal uit



## Praktische tips en opmerkingen

### Koelen

- Maak verse voedingswaren en groenten schoon voor u ze in de groentelade plaatst.
- Verpak voedingswaren altijd of plaats ze in een geschikte doos voor u ze in het toestel plaatst.
- Plaats voedsel dat niet geschikt is om op koude temperaturen te worden bewaard in polyethyleen zakken (ananas, meloenen, komkommers, tomaten, enz.).
- Voedingswaren met een sterke geur of die gemakkelijk geuren opnemen, moeten worden gewikkeld in luchtdicht of geurbestendig verpakkingsmateriaal.
- Houd verse voedingswaren gescheiden van bereid voedsel om besmetting met bacteriën te voorkomen.
- Bewaar vers vlees nooit langer dan 2 of 3 dagen in de koelkast.
- Verwijder overgebleven voedingswaren in blik uit het blik en bewaar in een geschikte doos.
- Controleer de uiterste datum die is aangegeven op de verpakking van etenswaren.
- Blokkeer de luchtcirculatie in het toestel niet door de schappen te bedekken.
- Bewaar nooit gevaarlijke of giftige stoffen in uw toestel.
- Controleer altijd voedingswaren die gedurende lange tijd bewaard werden om te zien of ze nog geschikt zijn voor consumptie.
- Bewaar nooit gekookte en verse levensmiddelen in dezelfde doos.
- Sluit de deur onmiddellijk na het openen om een onnodig stroomverbruik te vermijden.
- Gebruik geen harde of scherpe objecten om de ijsafzetting te verwijderen.
- Plaats geen hete voedingsmiddelen in uw toestel.

### Diepvriezen

- Laat voedingsmiddelen altijd ontdooien in een doos waarin het dooiwater kan weglopen.
- Overschrijd nooit de maximum toegelaten vriescapaciteit bij het invriezen van verse voedingsmiddelen (zie het deel "Invriezen")
- Geef kinderen geen ijs en waterijs direct uit de vriezer.  
De lage temperatuur kan de lippen 'verbranden'.
- Vries ontdooid voedsel nooit opnieuw in, ontdooid voedsel moet binnen de 24 uur geconsumeerd worden. Enkel voedsel dat bereid werd, kan opnieuw worden ingevroren.
- Neem geen diepvriesproducten uit met natte handen.
- Bewaar enkel verse en onberispelijke voedingsmiddelen.
- Gebruik altijd het juiste verpakkingsmateriaal om geurpenetratie of degradatie van voedingsmiddelen te vermijden.
- Bewaar in de winkel gekochte diepvriesproducten in overeenstemming met de instructies op het pak.
- Vries bereide voedingsmiddelen in kleine hoeveelheden in. Dit zorgt voor snel invriezen en behoudt de kwaliteit van de voedingsmiddelen.
- Vries geen vloeistoffen in stevig gesloten flessen of containers in.  
De flessen/containers kunnen barsten bij lage temperaturen.
- Draag diepvriesproducten in geschikte zakken en plaats ze zo snel mogelijk in uw diepvriezer.  
Laat levensmiddelen altijd in het koelgedeelte ontdooien.

## Voorbeelden van gebruik

Witte wijn, bier en mineraal water	koelen voor gebruik
Bananen	bewaar niet in een koelkast
Vis of slachtafval	bewaar enkel in polyethyleen zakken
Kaas	gebruik luchtdichte dozen of polyethyleen zakken voor de beste resultaten, verwijder één uur voor gebruik uit de koelkast.
Meloenen	bewaar enkel gedurende een korte tijdsperiode, gebruik een luchtdichte verpakking
Rauw vlees en gevogelte	bewaar niet samen met delicate voedingsmiddelen zoals bereid voedsel of melk

## Normale werkingsgeluiden

**Verschillende functionele geluiden zijn volledig normaal omwille van de werking van het koelsysteem van uw toestel:**

- Gorgelende, bubbelende, gonzende geluiden worden veroorzaakt door de koelvloeistof die circuleert in het koelsysteem. Deze geluiden kunnen nog een korte tijd na het uitschakelen van de compressor worden gehoord.
- Plotse, scherp krakende of knallende geluiden worden veroorzaakt door de expansie en samentrekking van de binnenwanden of van sommige componenten in de kasten.
- Zoemende, gonzende, pulserende of brommende geluiden worden veroorzaakt door de compressor. Deze geluiden zijn iets luider bij het inschakelen van de compressor en nemen af wanneer het toestel de werkingstemperatuur bereikt.

**Ten einde storende vibraties en geluiden te vermijden, zorg ervoor dat:**

- Uw koelkast waterpas staat op alle vier de voetjes.
- Uw koelkast niet in contact staat met de muren, omringende objecten of keukenkasten en meubilair.
- Blikjes, flessen of schotels in de koelkast elkaar niet raken of rammelen tegen elkaar.
- Alle schappen en lades correct in de koelkasten en deuren gemonteerd zijn.

## Wat als...

### 1- Het toestel niet wil werken, zelfs als het ingeschakeld is.

- Controleer of de stekker goed in het stopcontact zit!
- Controleer of de netvoeding juist werkt en of een zekering gesprongen is!
- Controleer de temperatuurregeling voor een correcte instelling!

### 2- Er een stroomonderbreking is.

Uw diepvriezer is geschikt voor het langdurige bewaren van gekochte diepvriesproducten en kan worden gebruikt om verse etenswaren in te vriezen en te bewaren.

Open de deur niet in geval van stroomstoring.

Voor een  gewaardeerd apparaat, wordt ingevroren voedsel in het invriesvak niet beïnvloed als het defect minder lang duurt dan de bewaartijd na het "Bewaringstijd in geval van Defect (uren)", die vermeld staat op het typeplaatje.

Wanneer de stroomstoring langer duurt dan de "Bewaringstijd in geval van Defect (uren)" dient het voedsel te worden gecontroleerd en direct te worden geconsumeerd of te worden gekookt en vervolgens opnieuw worden ingevroren.

### 3- Het lampje binnenin niet werkt.

Controleer de stroomtoevoer!

Controleer de installatie van de gloeilamp! Verwijder de stekker uit het stopcontact voor u de gloeilamp controleert. (Zie ook het deel "Het lampje van de binnenverlichting vervangen")

### 4- Andere mogelijk defecten

Niet elk defect is een geval voor onze klantendienst. U kunt vaak het probleem zelf zonder hulp van onze dienst oplossen. Voor u hulp van onze dienst aanvraagt, controleer of het defect veroorzaakt werd door een werkingsfout. Indien dit het geval is, en een dienstverlening werd aangevraagd, wordt een servicekost aangerekend, zelfs als het toestel nog onder de garantie valt.

Als het probleem blijft duren, neem contact op met uw leverancier of met onze klantendienst.

Houd het type en serienummer van uw toestel bij de hand als u belt. Het typeplaatje bevindt zich binnenin het toestel.

## De deuren omkeren

Ga verder in numerieke volgorde (**Afb. 8**).

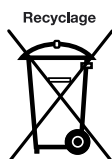

Dit product bevat het symbool voor selectief sorteren van afval van elektrische uitrustingen en elektronica (WEEE).

Dit betekent dat dit product moet worden gehanteerd overeenkomstig de Europese richtlijn 2002/96/EC ten einde te worden gerecycleerd of

gedemonteerd om de impact op het milieu te minimaliseren. Voor meer informatie, neem a.u.b. contact op met uw plaatselijke of regionale overheid.

Elektronische producten die niet selectief gesorteerd worden, zijn potentieel gevaarlijk voor het milieu en de gezondheid van de mens omwille van de aanwezigheid van gevaarlijke stoffen.

# Energie

Fabrikant  
Model

## Efficiënter

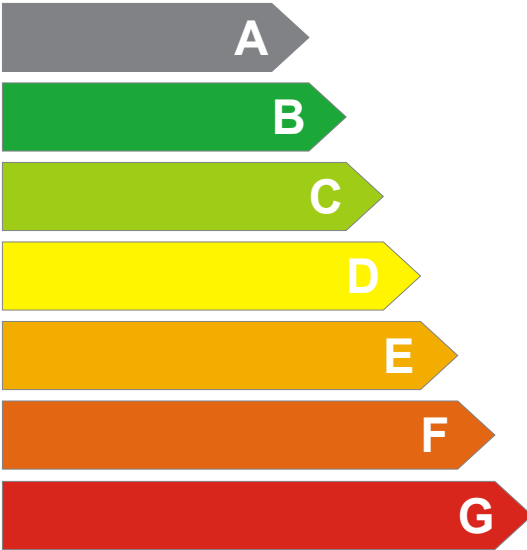

## Minder efficiënt

Energieverbruik kWh/jaar  
*(Gebaseerd op standaard testresultaten  
gedurende 24 uur)*

Eigenlijk verbruik is afhankelijk van de wijze waarop het apparaat wordt gebruikt en waar het is geplaatst.

Volume verse levensmiddelen 1  
Volume diepvriesproducten 1  
Volume koelgedeelte 1

**Geluidsniveau**  
(dB(A) re 1 pW)

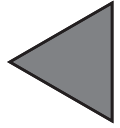

U kunt het energieplaatje steken in de polyzak bovenin

