

BEKO

B1800 HCA
B1800 HCA W
B1800 HCB W

en	Instruction Manual
de	Bedienungsanleitung
nl	Gebruiksaanwijzing
fr	Notice d'Utilisation
es	Manual de instrucciones



en-Index 1-9

Safety first	/1
Transport instructions	/2
Disposal	/2
Appliance Setup	/2
Get to know your appliance	/3
How to use the accessories	/3
Prior to startup	/3
Setting the operating temperature	/4
Cooling	/4
Defrosting of the appliance (Fresh Food)	/5
Replacing the interior light bulb	/5
Cleaning and care	/6
Practical tips and notes	/6
Examples of use	/7
Normal operating noises	/7
What, if	/8
Reversing the doors	/8
Meaning of energy fiche	/9

de-Index 1-9

Wichtige Hinweise zu Ihrer Sicherheit	/1
Transporthinweise	/2
Entsorgung	/2
Aufstellung des Gerätes	/2
Lernen Sie Ihr neues Gerät kennen	/3
So verwenden Sie das Zubehör	/3
Vor der ersten Inbetriebnahme	/4
Einstellen der Betriebstemperatur	/4
Kühlen	/4
Abtauen des Gerätes (frische Lebensmittel)	/5
Austausch der Innenbeleuchtungsglühbirne	/5
Reinigung und Pflege	/5
Praktische Tipps und Hinweise	/6
Anwendungsbeispiele	/7
Normale Betriebsgeräusche	/7
Was mache ich, wenn	/8
Türanschlag umkehren	/8
Bedeutung der Energieeffizienzinformation	/9

nl-Register 1-9

Veiligheid voor alles	/1
Transportinstructies	/2
Verwijderen	/2
Installatie van het apparaat	/2
Uw apparaat leren kennen	/3
Hoe de accessoires te gebruiken	/3
Voor het opstarten	/4
De werkingstemperatuur instellen	/4
Koelen	/5
Ontdooien van het apparaat (Verse producten)	/5
Het binnenlichtje vervangen	/5
Schoonmaak en onderhoud	/6
Praktische tips en opmerkingen	/6
Voorbeelden van gebruik	/7
Normale bedrijfsgeluiden	/7
Wat als	/8
De deuren omkeren	/8
Betekenis energiekaart	/9

fr-Index 1-9

La sécurité d'abord	/1
Instructions de transport	/2
Mise au rebut	/2
Installation de l'appareil	/2
Apprendre à connaître votre appareil	/3
Comment utiliser les accessoires	/3
Avant la mise en service	/4
Réglage de la température de fonctionnement	/4
Réfrigération	/5
Dégivrage de l'appareil (produits frais)	/5
Remplacer l'ampoule intérieure	/5
Nettoyage et entretien	/6
Conseils pratiques et remarques	/6
Exemples d'utilisation	/7
Bruits normaux de fonctionnement	/7
Et si	/8
Réversibilité des portes	/8
Signification de la fiche énergétique	/9

es-Índice 1-9

La seguridad es lo primero	/1
Instrucciones de transporte	/2
Eliminación	/2
Ajuste del electrodoméstico	/2
Detalles del electrodoméstico	/3
Cómo utilizar los accesorios	/3
Antes de empezar	/3
Ajuste de la temperatura de funcionamiento	/4
Refrigeración	/4
Deshielo del electrodoméstico (alimentos frescos)	/5
Sustitución de la bombilla interior	/5
Conservación y limpieza	/6
Notas y consejos útiles	/6
Ejemplos de utilización	/7
Ruidos normales de funcionamiento	/7
Resolución de problemas	/8
Inversión de las puertas	/8
Significado de la ficha de energía	/9

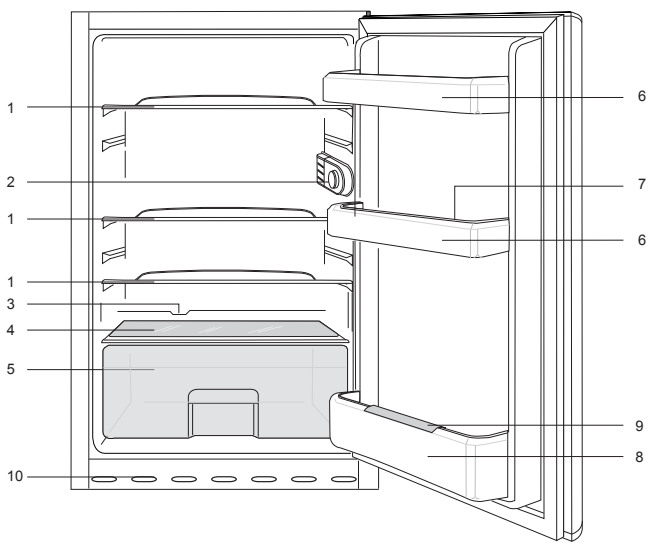

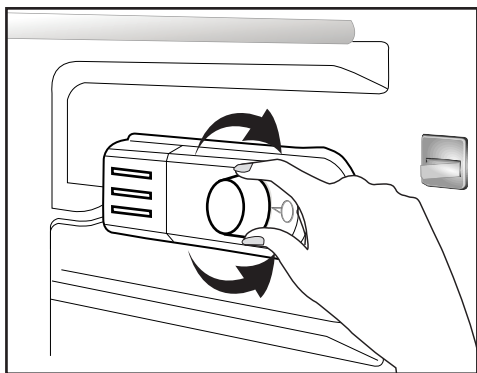

2

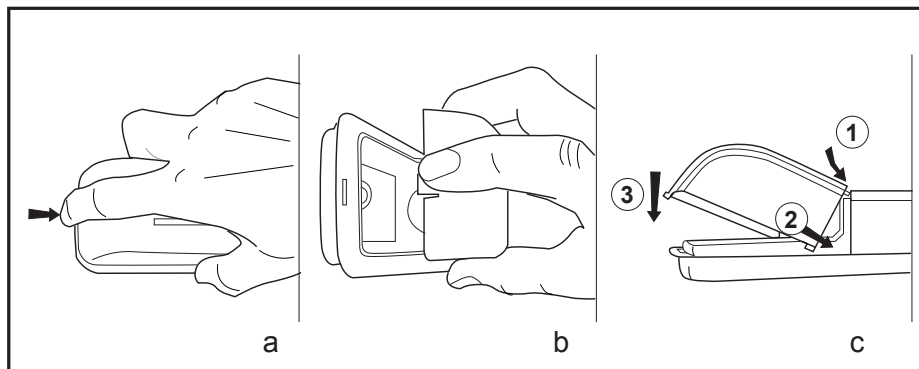

3

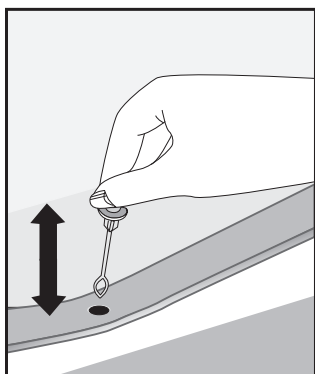

4

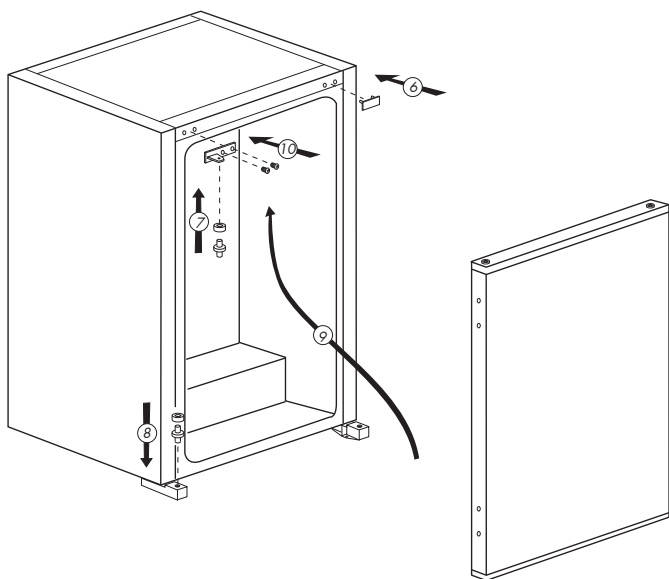
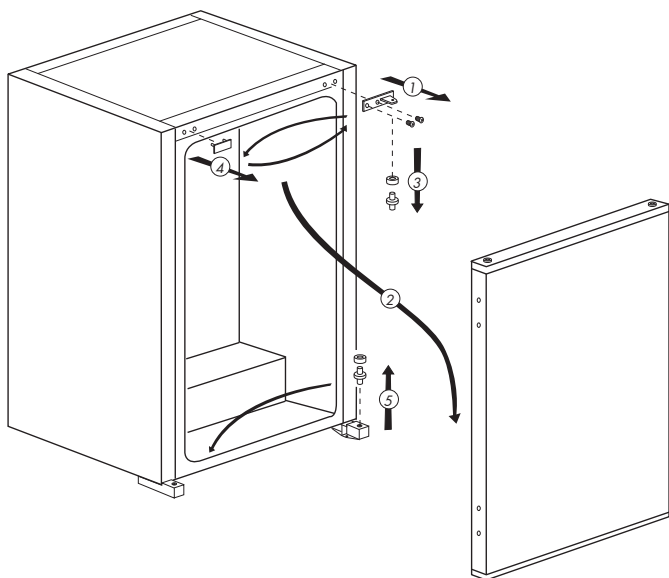

Congratulations on your choice of our product which will certainly provide you with many years of good service.

Safety comes first!

Please read this Instruction Manual carefully. It contains important information on how to use your new appliance. If instructions are not adhered to, you may lose your right to service at no charge during the warranty period. Please keep this manual in a safe place and pass it on to later users if applicable.

- Do not connect your appliance to the power supply until all packing and transit protectors have been removed.
 - Leave to stand upright for at least 4 hours before switching on to allow the system to settle if transported horizontally.
 - This appliance must only be used for its intended purpose, i.e. the storing and freezing of edible foodstuff.
 - We do not recommend use of this appliance in an unheated, cold room e.g. garage, conservatory, annex, shed, outdoors, etc., see 'Location'.
 - On delivery, check to make sure that the product is not damaged and that all the parts and accessories are in perfect condition.
 - Do not operate a damaged appliance; if in doubt, check with your dealer.
 - Do not allow children to play with the appliance.
 - Do not sit or stand on, or let the children sit or stand on the appliance or on the pull-out parts.
 - Do not hang on the appliance door.
- Your appliance contains no fluoridated coolants (CFC/HFC), but isobutane (R 600 a), a natural gas which is highly compatible with the environment. (R 600 a) is easily flammable. Therefore, be sure that the cooling circuit is not damaged either during transport or during operations.
- In the event of damage;
 - Avoid any open flame, sources of sparks and flammable substances.
 - Immediately air the room in which the appliance is located.
 - In case the coolant spraying out contacts you eyes it may cause eye injuries.
 - The space in the room where the appliance is installed must not be smaller than 10 cubic metres.
 - Do not dispose of the appliance in a fire. Your appliance contains non CFC substances in the insulation which are flammable.
 - Please contact your local authority in your region for information on disposal methods and facilities available.

△ **Warning** - Keep ventilation openings on the appliance enclosure or in the built-in structure, clear of obstruction.

△ **Warning** - Do not use mechanical devices or other means to accelerate the defrosting process, other than those recommended by the manufacturer.

△ **Warning** - Do not damage the refrigerant circuit.

△ **Warning** - Do not use electrical devices inside the food storage compartments of the appliance, unless they are of the type recommended by the manufacturer.

- Avoid touching the metal condenser wiring on the backside of the appliance there is risk of injury.
- In the event of a possible malfunction, disconnect the appliance from the power supply first.
- Prior to cleaning the appliance, always unplug the appliance or switch off the circuit breaker. Do not pull from the power cable. Pull from the plug.
- Repairs to the electrical equipment may only be made by qualified experts. If the power cable is damaged, the manufacturer or customer service must replace it in order to avoid danger.

Transport instructions

The appliance should be transported only in upright position.

The packing as supplied must be intact during transportation.

If the appliance is transported in the horizontal position, it must be placed vertically and left in this position for 4 hours before taking into operation.

The appliance must be protected against rain, moisture and other atmospheric influences.

The manufacturer assumes no liability if safety instructions are disregarded.

Disposal

Make the appliance unusable immediately. Pull out the mains plug and cut the power cable. Remove or destroy snap or latch locks before disposing of the appliance. In this manner you prevent children from locking themselves in and endangering their lives.

Appliance setup

- Do not operate your appliance in a room where the temperature is likely to fall below 10 °C at night and/or especially in winter. At lower temperatures the appliance may not operate, resulting in a reduction in the storage life of the food.
- The climate class rate of your appliance is given on the rating label located inside the appliance. It specifies the appropriate operating ambient temperatures as explained below.

Climatic class Ambient temperatures

SN+10 °C to 32 °C

N+16 °C to 32 °C

ST+18 °C to 38 °C

T+18 °C to 43 °C

SN-ST+10 °C to 38 °C

SN-T+10 °C to 43 °C

Location

Only place the appliance in dry rooms which can be ventilated.

Avoid direct sunlight or direct heat sources such as a stove or a heater.

If this cannot be avoided, the following minimum distances should be maintained:

Electric stoves: 3.00 cm

Heater: 3.00 cm

Cooling devices: 2.50 cm

- Make sure that sufficient room is provided around the appliance to ensure free air circulation.

Electrical connections

Warning

This appliance must be grounded.

- Check whether the power type and voltage in your region corresponds to the one stated on the rating label inside the appliance.
 - The electrical safety of the appliance is only assured when the grounding system in the house is installed in accordance with regulations.
- When placing the appliance, do not let the power cable get stuck under it; otherwise the cable will be damaged.
- Ensure that the plug remains readily accessible. Do not use a multiple adapter bar or an extension cable.
- The electrical specifications of your appliance is given on the rating label located inside the appliance.
- Route power cable to allow easy connection and disconnection after installation.
- A contact separator should be used if the power cable is not accessible.

Get to know your appliance **Prior to startup**

Warning

Below information about accessories are supplied only for reference. Below accessories may not be exactly same as the accessories of your appliance.

Fig. 1

1. Movable shelves
2. Interior light & Thermostat knob
3. Defrost water collection channel - Drain tube
4. Crisper cover
5. Crisper
6. Door shelves
7. Egg tray
8. Bottle shelf
9. Bottle gripper
10. Air grill

Before you start operating your appliance, the following points should be re-checked for safety:

- Is there sufficient space for good air circulation?
- Is the interior clean? (Also see the section "Cleaning and care")
- Set the thermostat knob half way between 1 and 5 or Min. and Max.
- Now connect the appliance to the mains.
- The compressor is turned on; the interior light comes on when the door is opened.

Do not place foodstuff into the refrigerator until the temperature has reached the desired level.

Setting the operating temperature

(Fig. 2)

The operating temperature is regulated by the temperature control.

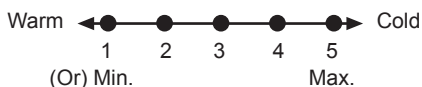

1 = Lowest cooling setting (Warmest setting)

5 = Highest cooling setting (Coldest setting)

(Or)

Min. = Lowest cooling setting

(Warmest setting)

Max. = Highest cooling setting

(Coldest setting)

The average temperature inside the fridge should be around +5°C.

Please choose the setting according to the desired temperature.

You can stop operation of your appliance by turning the thermostat knob to "0" position.

Please note that there will be different temperatures in the cooling area.

The coldest region is immediately above the vegetable compartment.

The interior temperature also depends on ambient temperature, the frequency with which the door is opened and the amount of food kept inside.

Frequently opening the door causes the interior temperature to rise.

For this reason, it is recommended to close the door again as soon as possible after use.

Cooling

Food storage

The **fridge compartment** is for the short-term storage of fresh food and drinks.

Store milk products in the intended compartment in the refrigerator.

Bottles can be stored in the bottle holder or in the bottle shelf of the door.

Raw meat is best kept in a polyethylene bag in the compartment at the very bottom of the refrigerator.

Allow hot food and beverages to cool to room temperature prior to placing them in the refrigerator.

Attention

Store concentrated alcohol in a container only standing upright and tightly closed.

Attention

Do not store explosive substances or containers with flammable propellant gases (canned cream, spray cans etc.) in the appliance.

There is a **danger of explosion**.

Defrosting of the appliance

The fridge compartment defrosts automatically. The thawing water flows through the drain channel into a collection container at the back of the appliance (Fig. 4).

During defrosting, water droplets form at the back wall of the fridge due to the evaporation. If not all of the drops run down, they may freeze again after defrosting completes. Remove them with a soft cloth dampened with warm water. Do not use hard or sharp objects.

Check the flow of the thawed water from time to time. It may become blocked occasionally. Clean it with a q-tip or similar (see the section "Cleaning and care").

Replacing the interior light bulb (Fig. 3)

Should the light fail to work, proceed as follows.

1- Switch off the circuit breaker or unplug the power cable.

You may find it useful to remove shelves for easy access.

2- Use a flat tipped screwdriver to remove the light diffuser cover.

3- First check that the bulb hasn't worked loose by ensuring it is screwed securely in the holder. Plug in the appliance and switch it on.

If the bulb works, replace the light cover by inserting the rear lug and pushing up to locate the front two lugs.

4- If the light still fails to work, switch off the circuit breaker or unplug the power cable. Replace the bulb with a new 15 watt (max) screw cap (SES) bulb.

5- Carefully dispose of the burnt-out light bulb immediately.

Replacement light bulb can easily be obtained from a good local electrical or DIY store.

Cleaning and care

Interior and Exterior Surfaces

Attention

Always unplug the power cable or switch off the circuit breaker before cleaning.

Clean the exterior using lukewarm water and a mild detergent.

Never use detergents, abrasive or acidic agents.

Wipe the inside compartment dry.

Be careful to prevent water from getting into contact with the electrical connections of the temperature control or the interior light.

If the appliance is not going to be used for a long period of time, unplug the power cable remove all food. Clean the appliance and keep the door open.

To preserve the appearance of your appliance, you can polish the exterior and the door accessories with a silicone wax.

Inspect the door gasket at regular intervals. Clean with water only, and wipe totally dry.

Cleaning of the accessories

Door shelves:

Remove all food from the door shelves.

Lift the cover of the shelf upwards and pull it off sideward.

Remove the door shelf by pushing it upwards from the bottom.

Crisper or Drawers:

To clean a drawer, pull it out as far as possible, tilt it upwards and then pull it out completely.

Practical tips and notes

Cooling

- Clean fresh food and vegetables before storing in the crisper bin.
- Always pack or wrap food, or put it in a suitable container, before storing it in the appliance.
- Wrap food which is not suitable for storage at cold temperatures in polyethylene bags (pineapple, melons, cucumbers, tomatoes etc.).
- Food with strong odour or apt to acquire odour should be wrapped in airtight or smell-proof packaging material.
- Keep fresh food separate from cooked food, to avoid bacteria contamination.
- Never keep fresh meat in the fridge for more than 2 or 3 days.
- Remove any left-over canned food from the can and store it in a suitable container.
- Refer to the shelf life indicated on the food packaging.
- Do not obstruct the air circulation inside the appliance by covering the shelves.
- Never keep any dangerous or poisonous substances inside your appliance.
- Always check food that has been stored for a long period of time for its suitability for consumption.
- Do not store fresh and cooked food together in the same container.
- Close the door immediately after opening, to avoid unnecessary energy consumption.
- Do not use hard or sharp objects to remove the ice build-up.
- Do not load hot food into your appliance.

Examples of Use

White wine, beer and mineral water	chill before use
Bananas	do not store in a fridge
Fish or offal	store in polyethylene bags only
Cheese	use airtight containers or polyethylene bags; for best results, take out from the fridge an hour before consumption.
Melons	store only for a short period of time, use airtight packaging/wrapping
Raw meat and poultry	do not store together with delicate food such as cooked food or milk

Normal operating noises

Various functional noises are completely normal due to the operation of the cooling system of your appliance;

- Gurgling, hissing, boiling or bubbling noises are caused by the refrigerant, circulating inside the cooling system. These noises can still be heard for a short period of time after the compressor shuts off.
- Sudden, sharp cracking or popping noises are caused by the expansion and contraction of the inside walls or some components inside the cabinets.
- Buzzing, whirring, pulsating or high-pitched humming noises are caused by the compressor. These noises are slightly louder at the start-up of the compressor and reduce when the appliance reaches the operating temperatures.

Also to avoid disturbing vibrations and noises make sure that;

- Your refrigerator is standing level on all four feet.
- Cans, bottles or dishes inside the refrigerator are not touching and hitting each other.
- All shelves and bins are mounted correctly inside the refrigerator cabinets and doors.

What, if....

1- The appliance will not work, even though it is switched on.

- Check if the power cable is properly connected!
- Check if the mains supply is in order, or if a circuit breaker has been tripped!
- Check the temperature control for correct setting!

2- The interior light does not work.

Check the power supply!

Check the installation of the light bulb! Unplug the power cable before checking the light bulb. (Also see the section "Replacing the interior light bulb")

3- Other possible malfunctions

Not every malfunction is a case for our customer service. Very often, you can easily resolve the problem without requesting service. Before requesting service, please check if the malfunction has been caused by an operating error. If this is the case, and a service has been requested, a service charge will be levied even if the appliance is still under guarantee.

If the problem persists please contact your dealer or customer service. Please have the type and serial number of your appliance ready when calling. The rating label is located inside the appliance.

Reversing the doors

Proceed in numerical order (Fig. 5).



This product bears the selective sorting symbol for waste electrical and electronic equipment (WEEE). This means that this product must be handled pursuant to European Directive 2002/96/EC in order to be recycled or dismantled to minimize its impact on the environment. For further information, please contact your local or regional authorities.

Electronic products not included in the selective sorting process are potentially dangerous for the environment and human health due to the presence of hazardous substances.

Energy

Manufacturer
Model

More efficient



Less efficient

Energy consumption kWh/year

(Based on standard test results for 24 h)

Actual consumption will depend on how the appliance is used and where it is located

Fresh food volume l
Frozen food volume l
Chill compartment volume l

Noise

(dB(A) re 1 pW)

A large, empty rectangular box with a thin black border, intended for the manufacturer to provide the specific energy consumption and other data for the appliance model.

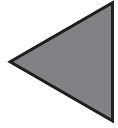

You may stick the energy fiche given in the polybag to the area above.

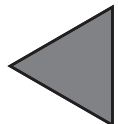

Herzlichen Glückwunsch zum Kauf unseres Produktes, das Ihnen ganz sicher viele Jahre lang gute Dienste leisten wird.

Wichtige Hinweise zu Ihrer Sicherheit!

Bitte lesen Sie diese Bedienungsanleitung aufmerksam durch. Sie enthält wichtige Informationen zum Betrieb Ihres neuen Gerätes. Wenn Sie sich nicht an die Anweisungen halten, verlieren Sie dadurch eventuell das Recht auf kostenlose Leistungen während der Garantiezeit. Bitte bewahren Sie dieses Handbuch an einem sicheren Ort auf und geben es an zukünftige Benutzer des Gerätes weiter.

- Schließen Sie Ihr Gerät nicht an die Stromversorgung an, solange nicht alle Verpackungsmaterialien und Transportsicherungen entfernt wurden.
- Wenn der Transport in waagerechter Lage durchgeführt wurde, lassen Sie das Gerät mindestens 4 Stunden aufrecht stehen, ehe Sie es einschalten, damit sich das Kühlsystem setzen kann.
- Dieses Gerät darf nur für seinen bestimmungsgemäßen Einsatzzweck verwendet werden: also zum Lagern und Einfrieren von Lebensmitteln.
- Wir raten davon ab, dieses Gerät in unbeheizten, kalten Räumen zu betreiben, wie in Garagen, Lagerräumen, Anbauten, Schuppen, Außenbereichen, und so weiter. Siehe „Aufstellungsort“.
- Achten Sie bei der Lieferung darauf, dass das Produkt nicht beschädigt ist und dass sich sämtliche Teile und Zubehörteile in einwandfreiem Zustand befinden.
- Arbeiten Sie niemals mit einem beschädigten Gerät; falls irgendwelche Zweifel bestehen sollten, fragen Sie beim Händler nach.
- Lassen Sie nicht zu, dass Kinder mit dem Gerät spielen.
- Setzen oder stellen Sie sich nicht selbst oder Kinder auf das Gerät oder auf ausziehbare Teile.
- Hängen Sie sich nicht an die Tür des Gerätes.

- Ihr Gerät enthält keine fluorierten Kühlmittel (FKCW/HFC), sondern Isobutan (R 600 a), ein in der Natur vorkommendes, sehr umweltfreundliches Gas. (R 600 a) ist leicht entflammbar. Achten Sie daher darauf, dass der Kühlkreislauf weder beim Transport noch im Betrieb beschädigt wird.
Im Falle einer Beschädigung:
 - Vermeiden Sie sämtliche offenen Flammen, Funken und entflammbare Substanzen.
 - Lüften Sie den Raum, in dem das Gerät aufgestellt ist, sofort gut durch.
 - Austretendes Kühlmittel kann Ihre Augen bei Kontakt verletzen.
- Der Raum, in dem Sie das Gerät aufstellen, darf nicht kleiner als 10 m² sein.

- Entsorgen Sie das Gerät nicht durch Verbrennen. Die Isolierung Ihres Gerätes enthält brennbare Substanzen (FCKW-frei).
- Ihre örtlichen Behörden informieren Sie über die verfügbaren Entsorgungsweisen und -einrichtungen.

- △ **WARNUNG-** Belüftungsöffnungen an Geräteum- und -einbauten dürfen nicht abgedeckt werden.
- △ **WARNUNG-** Verwenden Sie außer den vom Hersteller empfohlenen, keine mechanischen oder anderen Hilfsmittel zum Beschleunigen des Abtauvorgangs.
- △ **WARNUNG-** Beschädigen Sie den Kühlkreislauf nicht.
- △ **WARNUNG-** Verwenden Sie im Lebensmittelaufbewahrungsbereich Ihres Gerätes keinerlei Elektrogeräte, sofern diese nicht vom Hersteller empfohlen werden.

- Vermeiden Sie es, die Metall-Kondensatorröhren an der Rückseite des Gerätes zu berühren; es besteht Verletzungsgefahr.
- Im Falle einer Fehlfunktion ziehen Sie immer zuerst den Netzstecker oder schalten die Sicherung aus.
- Vor der Reinigung des Gerätes ziehen Sie grundsätzlich den Netzstecker oder schalten die entsprechende Sicherung aus. Ziehen Sie nicht am Stromkabel. Ziehen Sie immer nur am Stecker.
- Reparaturen an Elektrogeräten dürfen nur von qualifizierten Fachleuten ausgeführt werden. Falls das Stromkabel beschädigt sein sollte, muss es vom Hersteller oder vom Kundendienst ersetzt werden, damit es nicht zu Gefährdungen kommen kann.

Transporthinweise

Das Gerät sollte nur in aufrechter Position transportiert werden.

Die Originalverpackung muss während des gesamten Transports unbeschädigt bleiben. Falls das Gerät liegend transportiert werden sollte, muss es danach aufrecht gestellt und mindestens 4 Stunden in dieser Position verbleiben, ehe es angeschlossen und in Betrieb genommen wird.

Das Gerät muss vor Regen, Feuchtigkeit und anderen atmosphärischen Einflüssen geschützt werden.

Der Hersteller haftet nicht, wenn Sicherheitshinweise nicht beachtet werden.

Entsorgung

Machen Sie das Gerät zunächst unbrauchbar. Ziehen Sie den Netzstecker und schneiden Sie das Stromkabel ab. Entfernen oder zerstören Sie Schnappverschlüsse oder Riegel, ehe Sie das Gerät entsorgen. Auf diese Weise verhindern Sie, dass sich Kinder selbst einsperren und ihr Leben gefährden können.

Aufstellung des Gerätes

- Betreiben Sie das Gerät nicht in Räumen, in denen die Temperatur unter 10 °C abfallen kann; dies gilt insbesondere nachts und im Winter. In Umgebungen mit geringerer Temperatur arbeitet das Gerät möglicherweise nicht; dadurch wird die Haltbarkeit eingelagerter Lebensmittel reduziert.

- Die Klimaklasse Ihres Gerätes ist auf dem Typenschild im Inneren des Gerätes angegeben. Die Klimaklasse gibt die zulässigen Umgebungstemperaturen an, wie nachstehend aufgeführt.

Klimaklasse Umgebungstemperaturen

SN.....	+10 °C bis 32 °C
N.....	+16 °C bis 32 °C
ST.....	+18 °C bis 38 °C
T.....	+18 °C bis 43 °C
SN-ST.....	+10 °C bis 38 °C
SN-T.....	+10 °C bis 43 °C

Aufstellungsort

Stellen Sie das Gerät nur in trockenen Räumen auf, die belüftet werden können.

Vermeiden Sie direkte Sonneneinstrahlung und nahe Wärmequellen wie Herde und Heizungen. Falls dies nicht vermieden werden kann, sollten die folgenden Mindestabstände eingehalten werden:

Elektroherde: 3.00 cm

Heizungen: 3.00 cm

Kühlgeräte: 2.50 cm

- Sorgen Sie dafür, dass um das Gerät herum genügend Raum ist, um ungehinderte Luftzirkulation zu garantieren.

Elektrischer Anschluss

Warnung

Dieses Gerät muss geerdet werden.

- Vergewissern Sie sich, dass Stromart und Stromspannung am Aufstellungsort des Gerätes mit den Angaben auf dem Typenschild im Innenraum des Gerätes übereinstimmen.
- Die elektrische Sicherheit des Gerätes ist nur dann gewährleistet, wenn das hausinterne Erdungssystem ordnungsgemäß installiert wurde.
- Achten Sie beim Aufstellen des Gerätes darauf, dass das Stromkabel nicht darunter eingeklemmt wird; dies kann zu Schäden am Kabel führen.
- Sorgen Sie dafür, dass der Stecker stets zugänglich bleibt. Verwenden Sie keine Mehrfachsteckdosen oder Verlängerungskabel
- Die elektrischen Daten Ihres Gerätes finden Sie auf dem Typenschild im Geräteinneren.
- Verlegen Sie das Stromkabel so, dass Sie es nach der Installation des Gerätes problemlos anschließen und trennen können.
- Falls das Stromkabel nicht zugänglich ist, sollten Sie einen passenden Schalter (z. B. eine abschaltbare Steckdose) zwischenschalten.

Lernen Sie Ihr neues Gerät kennen

Warnung

Die nachstehenden Angaben über Zubehörteile werden nur zur Kenntnisnahme erwähnt. Die aufgeführten Zubehörteile müssen nicht exakt mit den Zubehörteilen Ihres Gerätes übereinstimmen.

Abb. 1

1. Bewegliche Ablagen
2. Innenbeleuchtung und Thermostatknopf
3. Tauwassersammelkanal - Abflusskanal
4. Gemüsefachabdeckung
5. Gemüsefach
6. Türfächer
7. Eierbehälter
8. Flaschenablage
9. Flaschenhalter
10. Einstellbare FüÙe an der Frontseite

Vor der ersten Inbetriebnahme

Bevor Sie Ihr Gerät in Betrieb nehmen, sollten Sie aus Sicherheitsgründen die folgenden Punkte noch einmal kontrollieren:

- Ist ausreichend Platz für gute Luftzirkulation vorhanden?
- Ist der Innenraum sauber? (Schauen Sie dazu auch in den Abschnitt „Reinigung und Pflege“.)
- Stellen Sie den Thermostatknopf auf die Mitte zwischen den Markierungen 1 und 5 oder Min. und Max. ein.
- Schließen Sie das Gerät nun an die Stromversorgung an.
- Der Kompressor schaltet sich ein, beim Öffnen der Tür leuchtet die Innenbeleuchtung auf.

Geben Sie noch keine Lebensmittel in das Kühlgerät, solange die gewünschte Temperatur noch nicht erreicht ist.

Einstellen der Betriebstemperatur

(Abb. 2)

Die Betriebstemperatur wird über die Temperaturregelung reguliert.

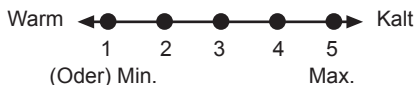

1 = Schwächste Kühlung (wärmste Einstellung)

5 = Stärkste Kühlung (kälteste Einstellung)

(Oder)

Min. = Schwächste Kühlung

(wärmste Einstellung)

Max. = Stärkste Kühlung

(kälteste Einstellung)

Die Durchschnittstemperatur im Inneren des Kühlschranks sollte bei etwa +5 °C liegen. Bitte wählen Sie die der gewünschten Temperatur entsprechende Einstellung. Sie können den Betrieb des Gerätes unterbrechen, indem Sie in den Thermostatknopf auf die Position „0“ einstellen.

Bitte beachten Sie, dass im Kühlbereich unterschiedliche Temperaturen herrschen. Der kälteste Bereich befindet sich unmittelbar über dem Gemüsefach.

Die Innentemperatur hängt auch von der Umgebungstemperatur ab, außerdem davon, wie oft die Tür geöffnet wird und wie viel Lebensmittel im Inneren gelagert werden. Beim häufigen Öffnen der Tür steigt die Innentemperatur an. Aus diesem Grund empfehlen wir, die Tür möglichst schnell wieder zu schließen.

Kühlen

Lagern von Lebensmitteln

Der Kühlbereich ist für die kurzfristige Lagerung von frischen Lebensmitteln und Getränken vorgesehen.

Lagern Sie Milchprodukte im dafür vorgesehenen Bereich des Kühlschranks.

Flaschen können Sie im Flaschenhalter oder in der Flaschenablage der Tür aufbewahren.

Rohes Fleisch geben Sie am besten in einen Polyethylen-Beutel (PE) und lagern es im untersten Bereich des Kühlschranks.

Lassen Sie heiße Speisen und Getränke immer erst auf Raumtemperatur abkühlen, bevor Sie diese in den Kühlschrank stellen.

Achtung

Lagern Sie hochprozentigen Alkohol nur aufrecht stehend und fest verschlossen in einem geeigneten Behälter.

Achtung

Lagern Sie keine explosiven Substanzen oder Behälter mit brennbaren Treibgasen (Sprühsahne, Sprühdosen, usw.) im Kühlgerät.

Es besteht Explosionsgefahr.

Abtauen des Gerätes

Der Kühlbereich taut automatisch ab. Das Tauwasser fließt durch den Abflusskanal in einen Sammelbehälter an der Rückseite des Gerätes (**Abb. 4**).

Beim Abtauen bilden sich durch Verdunstung Wassertröpfchen an der Rückwand des Kühlschranks.

Falls die Tropfen nicht komplett ablaufen, können sie nach dem Abtauen wieder gefrieren. Entfernen Sie sie mit einem weichen Tuch, das Sie mit warmem Wasser angefeuchtet haben. Benutzen Sie keine harten oder scharfen Gegenstände. Kontrollieren Sie den Tauwasserfluss von Zeit zu Zeit. Dieser kann gelegentlich zum Stocken kommen. Reinigen Sie die Ablaufkanäle mit einem Wattestäbchen oder etwas ähnlichem (Lesen Sie dazu den Abschnitt „Reinigung und Pflege“).

Austausch der Innenbeleuchtungsglühbirne (Abb. 3)

Falls die Innenbeleuchtung einmal ausfallen sollte, gehen Sie wie folgt vor.

1 - Schalten Sie die Sicherung aus oder ziehen Sie den Netzstecker.

Um besser an die Glühbirne heranzukommen, können Sie einige Ablagen herausnehmen.

2 - Nehmen Sie die durchscheinende Abdeckung mit Hilfe eines Schraubenziehers mit flacher Spitze ab.

3 - Prüfen Sie erst einmal nach, ob sich die Glühbirne vielleicht lediglich in der Fassung gelockert hat: Schrauben Sie sie fest. Stecken Sie den Netzstecker wieder ein und schalten Sie das Gerät an.

Falls die Glühbirne aufleuchtet, setzen Sie die Abdeckung wieder auf, indem Sie die hintere Lasche einsetzen, die Abdeckung nach oben drücken und die beiden vorderen Laschen einrasten lassen.

4 - Falls die Beleuchtung nach wie vor nicht arbeiten sollte, schalten Sie die Sicherung aus oder ziehen den Netzstecker. Ersetzen Sie die Glühbirne mit einer maximal 15 Watt starken Schraubglühbirne (E14) (SES).

5 - Werfen Sie die durchgebrannte Glühbirne gleich weg, geben Sie auf Glassplitter acht. Ersatzglühbirnen erhalten Sie im Elektrofachgeschäft oder in Baumärkten.

Reinigung und Pflege

Innen- und Außenflächen

 **Achtung**
Vor dem Reinigen des Gerätes ziehen Sie immer den Netzstecker oder schalten die Sicherung aus.

Reinigen Sie die Außenseite mit lauwarmem Wasser und einem milden Reinigungsmittel.

Verwenden Sie niemals scharfe Reinigungsmittel, Scheuermittel oder saure Reiniger.

Wischen Sie den Innenraum trocken.

Achten Sie darauf, dass kein Wasser an die elektrischen Anschlüsse der Temperatursteuerung oder der Innenbeleuchtung gerät.

Falls Sie das Gerät längere Zeit nicht benutzen sollten, ziehen Sie den Netzstecker und nehmen sämtliche Lebensmittel heraus. Reinigen Sie das Gerät und lassen Sie die Tür geöffnet.

Um das Äußere des Gerätes ansprechend zu erhalten, können Sie die Außenflächen und das Tür-Zubehör mit Silikonwachs polieren.

Reinigen Sie diese lediglich mit etwas Wasser und wischen Sie sie danach gründlich trocken.

Reinigung von Zubehörteilen

Türablagen:

Nehmen Sie sämtliche Lebensmittel aus den Türablagen heraus.

Heben Sie die Abdeckung der Ablage an und ziehen Sie diese zur Seite weg.

Nehmen Sie die Türablage heraus, indem Sie sie vom Boden her nach oben drücken.

Gemüsefach oder Schubladen:

Zum Reinigen einer Schublade ziehen Sie diese so weit wie möglich heraus, kippen sie nach oben und ziehen sie dann komplett heraus.

Praktische Tipps und Hinweise

Kühlen

- Säubern Sie frische Lebensmittel und Gemüse, bevor Sie sie in das Gemüsefach legen.
- Bevor Sie Lebensmittel in den Kühlschrank legen, wickeln Sie sie ein oder geben sie in einen geeigneten Behälter.
- Geben Sie Nahrungsmittel, die sich nicht zur Lagerung bei niedrigen Temperaturen eignen (zum Beispiel Ananas, Melonen, Gurken, Tomaten, usw.), zuvor in Polyethylenbeutel (PE).
- Stark riechende Lebensmittel oder Lebensmittel, die leicht den Geruch anderer Lebensmittel annehmen, sollten luft- und geruchsdicht verpackt werden.
- Bewahren Sie frische Lebensmittel getrennt von bereits zubereiteten Lebensmitteln auf, damit sich keine Bakterien ausbreiten können.
- Bewahren Sie frisches Fleisch nicht länger als zwei bis drei Tage im Kühlschrank auf.
- Holen Sie Reste von Lebensmitteln aus Konserven aus der Dose heraus und geben Sie diese in einen geeigneten Behälter.
- Beachten Sie das Mindesthaltbarkeitsdatum auf der Verpackung des Lebensmittels.
- Achten Sie darauf, die Luftzirkulation im Inneren des Gerätes nicht zu behindern.
- Bewahren Sie niemals gefährliche oder gar giftige Substanzen in Ihrem Kühlgerät auf.
- Überprüfen Sie Lebensmittel, die längere Zeit gelagert wurden, ob sie sich noch zum Verzehr eignen.
- Bewahren Sie frische und bereits zubereitete Lebensmittel nicht im selben Behälter auf.
- Um unnötigen Energieverbrauch zu vermeiden, halten Sie die Tür nur so lange wie nötig geöffnet.
- Entfernen Sie Eisansammlungen niemals mit harten oder scharfen Gegenständen.
- Geben Sie keine heißen Speisen in das Kühlgerät.

Anwendungsbeispiele

Weißwein, Bier und Mineralwasser	Vor dem Verzehr kühlen
Bananen	Nicht im Kühlschrank lagern
Fisch oder Innereien	Nur in Polyethylenbeuteln lagern
Käse	Luftdichte Behälter oder Polyethylenbeutel verwenden; am besten eine Stunde vor dem Verzehr aus dem Kühlschrank nehmen
Melonen	Nur kurzzeitig lagern, luftdicht einwickeln oder verpacken
Rohes Fleisch und Geflügel	Nicht zusammen mit empfindlichen Lebensmitteln wie gekochter Nahrung oder Milch lagern

Normale Betriebsgeräusche

Während des Betriebs Ihres Kühlgerätes können einige Geräusche vom Kühlsystem erzeugt werden, die völlig normal sind:

- Gurgelnde, zischende oder blubbernde Geräusche entstehen durch den Umlauf des Kühlmittels im Kühlsystem. Diese Geräusche können auch nach dem Stoppen des Kompressors noch einige Zeit zu hören sein.
- Kurze Knackgeräusche entstehen durch Ausdehnen und Zusammenziehen der Innenwände und Fächer innerhalb des Gehäuses.
- Summende, pulsierende oder hohe Summgeräusche werden durch den Kompressor erzeugt. Diese Geräusche können beim Anlauf des Kompressors etwas lauter sein und werden leiser, wenn das Gerät seine Betriebstemperatur erreicht hat.

Damit es nicht zu unnötigen Vibrationen und störenden Geräuschen kommt, achten Sie darauf, dass:

- Ihr Kühlschrank komplett gerade auf allen vier Füßen steht.
- Sich Dosen, Flaschen oder Geschirr im Inneren des Kühlschranks nicht berühren und dadurch zu rattern beginnen.
- Sämtliche Ablagen und Fächer richtig im Innenraum des Kühlschranks und der Türen angebracht sind.

Was mache ich, wenn...

1 - Das Gerät arbeitet nicht, obwohl es eingeschaltet ist.

- Kontrollieren Sie, ob der Netzstecker richtig eingesteckt ist!
- Überprüfen Sie, ob die Stromversorgung arbeitet oder vielleicht eine Sicherung herausgesprungen ist!
- Vergewissern Sie sich, dass die Temperatursteuerung richtig eingestellt ist!

2 - Die Innenbeleuchtung funktioniert nicht.

Überprüfen Sie die Stromversorgung!

Vergewissern Sie sich, dass die Glühbirne richtig sitzt! Ziehen Sie den Netzstecker, bevor Sie die Glühbirne überprüfen. (Lesen Sie dazu auch den Abschnitt „Austausch der Innenbeleuchtungsglühbirne“.)

3 - Sonstige mögliche Fehlfunktionen

Nicht jede Fehlfunktion ist ein Fall für unseren Kundendienst. In vielen Fällen können Sie das Problem selbst lösen, ohne dabei Hilfe von Außen in Anspruch nehmen zu müssen. Ehe Sie sich an den Kundendienst wenden, überprüfen Sie zunächst, ob die Fehlfunktion durch einen Bedienungsfehler verursacht wurde. Falls dies der Fall ist, Sie aber dennoch den Kundendienst in Anspruch nehmen, wird Ihnen auch innerhalb der Garantiezeit eine Gebühr in Rechnung gestellt.

Falls das Problem bestehen bleibt, wenden Sie sich an Ihren Händler oder an den Kundendienst.

Halten Sie beim Anruf Typbezeichnung und Seriennummer Ihres Gerätes bereit. Das Typenschild befindet sich im Inneren des Gerätes.

Türanschlag umkehren

Gehen Sie der Reihe nach vor (**Abb. 5**).



Dieses Produkt ist mit dem selektiven Entsorgungssymbol für elektrische und elektronische Altgeräte (WEEE) gekennzeichnet. Das bedeutet, dass dieses Produkt gemäß der europäischen Direktive 2002/96/EC gehandhabt werden

muss, um mit nur minimalen umweltspezifischen Auswirkungen recycelt oder zerlegt werden zu können. Weitere Informationen erhalten Sie von Ihren regionalen Behörden.

Elektronikprodukte, die nicht durch den selektiven Entsorgungsvorgang erfasst werden, stellen durch das Vorhandensein potenziell gefährlicher Substanzen umwelt- und gesundheitsrelevante Risiken dar.

Energie

Hersteller
Modell

Effizienter

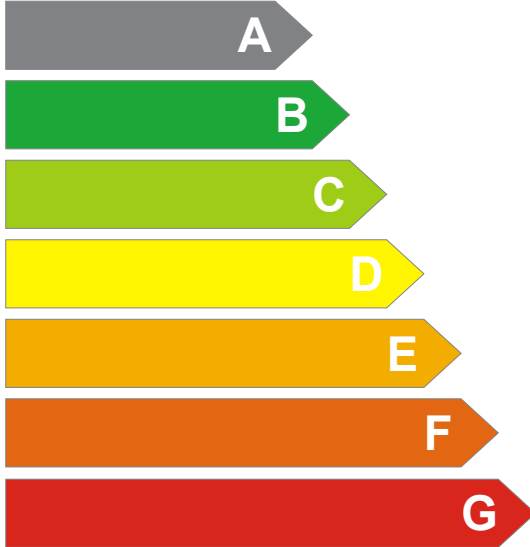

Weniger effizient

Energieverbrauch (kWh/Jahr)

(Basierend auf Standard-Testergebnissen über 24 Stunden)

Der tatsächliche Verbrauch hängt von der Einsatzweise und dem Aufstellungsort des Gerätes ab.

Frischlebensmittelvolumen 1

Gefriergutvolumen 1

Kühlfachvolumen 1

Betriebsgeräusch

(dB(A) re 1 pW)

A large, empty rectangular box with a thin black border, intended for users to enter the specific energy efficiency information for their device.

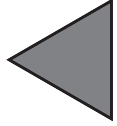

Sie können die Energieeffizienzinformation (im Kunststoffbeutel) an die Stelle oben kleben.

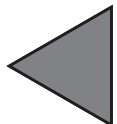

Gefeliciteerd met de keuze van ons product dat u zeker vele jaren van goede dienst zal verschaffen.

Veiligheid is het belangrijkste!

Lees a.u.b. de gebruiksaanwijzing zorgvuldig. Deze bevat belangrijke informatie over het gebruik van uw nieuwe apparaat. Als de instructies niet worden opgevolgd, verliest u mogelijk uw recht op gratis service tijdens de garantieperiode. Bewaar deze handleiding op een veilige plaats en geef ze door aan latere gebruikers indien van toepassing.

- Sluit uw apparaat niet op de stroomtoevoer aan totdat alle verpakking en transportbescherming werden verwijderd.
- Laat het apparaat, als het horizontaal werd vervoerd, minstens 4 uur staan alvorens deze in werking te stellen, zodat het systeem zich kan herstellen.
- Dit apparaat mag enkel worden gebruikt voor het doel waarvoor het bestemd is, namelijk het bewaren en invriezen van eetbare levensmiddelen.
- We raden u aan dit apparaat niet te gebruiken in een onverwarmde, koude ruimte zoals bijv. een garage, serre, bijgebouw, schuur, aanbouw, buiten, enzovoort, zie: 'Locatie'.
- Controleer bij levering dat het product niet beschadigd is en dat alle onderdelen en accessoires in een perfecte staat zijn.
- Gebruik het apparaat niet als het beschadigd is. Neem, in geval van twijfel, contact op met uw dealer.
- Laat kinderen niet spelen met het apparaat.
- Ga niet zitten of staan op het apparaat of op de uitstekende delen of laat kinderen hier niet op zitten of staan.
- Hang niet aan de deur van het apparaat.
- Uw apparaat bevat geen gefluorideerde koelmiddelen (CFC/HFC), maar wel isobutaan (R 600 a), een aardgas dat erg compatibel is met de omgeving.
(R 600 a) is zeer brandbaar. Zorg er daarom voor dat het koelcircuit niet beschadigd is ofwel tijdens het transport of tijdens de werking.
In het geval van schade;
 - Vermijd open vlammen, bronnen of vonken en brandbare stoffen.
 - Verlucht onmiddellijk de kamer waarin het apparaat zich bevindt.
 - In geval dat het koelmiddel in contact komt met uw ogen kan dit letsel veroorzaken.
- De ruimte in de kamer waarin het apparaat geïnstalleerd is, mag niet kleiner zijn dan 10 kubieke meter.
- Verbrand uw apparaat niet. Het apparaat bevat bestanddelen zonder CFK in de isolatie. Deze zijn brandbaar.
- Neem contact op met de plaatselijke instanties in uw regio voor informatie over de beschikbare faciliteiten voor het verwijderen van uw apparaat.

△ **Waarschuwing** - Ventilatieopeningen in de behuizing van het apparaat of in de ingebouwde structuur niet afdekken.

△ **Waarschuwing** - Gebruik geen andere mechanische apparaten of andere middelen om het ontdooiingsproces te versnellen dan die apparaten of middelen die door de fabrikant worden aangeraden.

△ **Waarschuwing**- Beschadig het koelcircuit niet.

△ **Waarschuwing** - Gebruik geen elektrische apparaten in de bewaarladen van het apparaat, tenzij ze door de fabrikant worden aangeraden.

- Vermijd om de metalen draden van de condensator aan de achterkant van het apparaat aan te raken omdat dit verwondingen kan veroorzaken.
- In het geval van een mogelijk defect, koppel het apparaat eerst los van het elektriciteitsnetwerk.
- Voor u het apparaat reinigt, verwijder altijd de stekker uit het stopcontact of schakel de stroombreker uit. Trek nooit aan de elektriciteitskabel. Trek altijd aan de stekker.
- Reparaties aan elektrische apparatuur mogen alleen worden uitgevoerd door een bevoegde installateur. Als de elektriciteitskabel beschadigd is, moet de fabrikant of de klantendienst deze vervangen om gevaar te vermijden.

Transportinstructies

Het apparaat mag enkel in staande positie worden vervoerd.

De oorspronkelijke verpakking moet intact blijven tijdens het transport.

Wanneer het apparaat horizontaal is vervoerd, dient het rechtop te worden geplaatst en tenminste vier uur in deze positie gelaten te worden voordat het in werking gesteld kan worden.

Het apparaat moet worden beschermd tegen regen, vochtigheid en andere weersinvloeden. De fabrikant neemt geen aansprakelijkheid op zich als de veiligheidsinstructies niet werden nageleefd.

Verwijdering

Maak het apparaat onmiddellijk onbruikbaar. Trek de stekker uit het stopcontact en knip de stroomkabel kapot. Verwijder of verniel de klik- of slotvergrendeling voor u het apparaat weggooit. Op deze manier verhindert u dat kinderen zichzelf kunnen opsluiten en hun leven in gevaar kunnen brengen.

Installatie van het apparaat

- Plaats het apparaat niet in een ruimte waar de temperatuur kan dalen tot minder dan 10°C 's nachts en/of vooral in de winter. Bij lagere temperaturen zou het apparaat mogelijk niet kunnen werken. Dit zou de bewaartijd van de etenswaren verkorten.
- De klimaatklasse van uw apparaat wordt vermeld op het typeplaatje dat zich binnen in het apparaat bevindt. Deze specificeert de juiste werkingsumgevingstemperatuur zoals hieronder uitgelegd.

Klimaatklasse Omgevingstemperatuur

SN.....	+10 °C tot 32 °C
N	+16 °C tot 32 °C
ST	+18 °C tot 38 °C
T.....	+18 °C tot 43 °C
SN-ST	+10 °C tot 38 °C
SN-T	+10 °C tot 43 °C

Locatie

Plaats het apparaat enkel in droge ruimtes die verlucht kunnen worden.

Vermijd direct zonlicht of directe warmtebronnen zoals een kachel of een verwarmingsapparaat.

Indien dit niet vermeden kan worden, moeten de volgende minimumafstanden nageleefd worden:

Elektrische kachels:	3.00 cm
Verwarmingsapparaat:	3.00 cm
Koelapparaten:	2.50 cm

Elektrische aansluitingen

Waarschuwing

Dit apparaat moet worden geaard.

- Controleer of het stroomtype en het voltage in uw regio overeenkomen met die vermeld op het typeplaatje binnenin het apparaat.
- De elektrische beveiliging van het apparaat is enkel verzekerd wanneer het aardingssysteem in het huis geïnstalleerd is overeenkomstig de reglementeringen.
- Zorg bij de plaatsing van het apparaat ervoor dat de elektriciteitskabel hier niet onder vastraakt, anders wordt de kabel mogelijk beschadigd.
- Zorg ervoor dat de stekker eenvoudig toegankelijk blijft. Gebruik geen meervoudige adapter of verlengkabel.
- De elektrische specificaties van uw apparaat worden vermeld op het typeplaatje dat zich binnen in het apparaat bevindt.
- Geleid de elektriciteitskabel voor een eenvoudige aansluiting en afsluiting na de installatie.
- Een contactseparator dient te worden gebruikt wanneer de elektriciteitskabel niet toegankelijk is.

Uw apparaat leren kennen

Waarschuwing

De hieronder vermelde informatie over de accessoires wordt alleen als referentie gegeven. De accessoires hieronder zijn mogelijk niet exact dezelfde als de accessoires van uw apparaat.

Fig. 1

1. Verplaatsbare roosters
2. Binnenlampje & Thermostaatknop
3. Afvoerkanaal dooiwater - uitloop
4. Deksel van groentelade
5. Groentelade
6. Deurrekjes
7. Eierrek
8. Flessenrek
9. Flessengrijper
10. Luchtrooster

Voor het opstarten

Voor u uw apparaat in gebruik neemt, moeten de volgende punten om veiligheidsredenen opnieuw gecontroleerd worden:

- Is er voldoende ruimte voor een goede luchtcirculatie?
- Is de binnenkant proper? (Zie ook het deel "Schoonmaak en onderhoud")
- Plaats de thermostaatknop in het midden tussen 1 en 5 of Min. en Max.
- Plaats nu de stekker van het apparaat in het stopcontact.
- De compressor is ingeschakeld, het lampje binnenin gaat branden als de deur open gaat.

Plaats geen levensmiddelen in de koelkast tot de temperatuur het gewenste niveau bereikt heeft.

De werkingstemperatuur instellen

(Fig. 2)

De werkingstemperatuur wordt geregeld door de temperatuurknop.

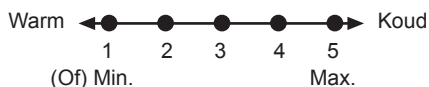

- 1 = Laagste koelinstelling** (Warmste instelling)
5 = Hoogste koelinstelling (Koudste instelling)

(Of)

- Min. = Laagste koelstand**
 (Warmste instelling)
Max. = Hoogste koelstand
 (Koudste instelling)

De gemiddelde temperatuur in de koelkast zou ongeveer +5°C moeten bedragen. Kies een stand overeenkomstig de gewenste temperatuur.

U kunt de werking van uw apparaat stoppen door de thermostaatknop in de positie "0" te draaien.

Merk op dat er in het koelgebied verschillende temperaturen zijn.

Het koudste gedeelte bevindt zich onmiddellijk boven het groentevak.

De binnentemperatuur hangt ook af van de omgevingstemperatuur, hoe vaak de deur geopend wordt en de hoeveelheid voedsel die in de koelkast bewaard wordt.

De deur vaak openen doet de temperatuur in de koelkast stijgen.

Daarom wordt aanbevolen om de deur zo snel mogelijk te sluiten na elk gebruik.

Koelen

Bewaren van voedsel

De koelruimte dient voor het gedurende korte termijn bewaren van vers voedsel en drank.

Bewaar melkproducten in het daartoe bedoelde vak in de koelkast.

Flessen kunnen in de flessenhouder worden gezet of in het flessenvak van de deur.

Rauw vlees kan het best worden bewaard in een polyethyleen zak in het vak helemaal onderaan in de koelkast.

Laat warme levensmiddelen en dranken eerst afkoelen tot kamertemperatuur voor u ze in de koelkast plaatst.

Opgepast

Bewaar geconcentreerde alcohol in een container enkel rechtopstaand en goed gesloten.

Opgepast

Bewaar geen explosieve bestanddelen of containers met ontvlambaar drijfgas (slagroomverdelers, spuitbussen, enz.) in het apparaat.

Er bestaat explosiegevaar.

Ontdooien van het apparaat

Het koelkastgedeelte ontdooit automatisch. Het dooiwater vloeit door de afvoerpijp naar een verzamelbak aan de achterkant van het apparaat (**Fig. 4**).

Tijdens het ontdooien worden aan de achterkant van de koelkast waterdruppels gevormd als gevolg van de verdamping. Wanneer niet alle druppels naar beneden glijden, kunnen deze opnieuw bevroren nadat het ontdooiproces is voltooid. Verwijder deze met een zachte doek met warm water. Gebruik geen harde of scherpe voorwerpen.

Controleer af en toe de stroom van het dooiwater. Deze kan nu en dan verstopt geraken. Reinig met een wattenstaafje of iets dergelijks (zie het deel "Schoonmaak en onderhoud").

Het lampje van de binnenverlichting vervangen (Fig. 3)

Als het lampje niet werkt, doet u het volgende.

1- Schakel de stroombreker uit of trek de elektriciteitskabel uit.

Mogelijk vindt u het nuttig om schappen te verwijderen voor een gemakkelijkere toegang.
2 - Gebruik een platte schroevendraaier om het deksel van de lichtverspreider te verwijderen.

3- Controleer eerst of het lampje wel vast geschroefd is. Steek de stekker terug in en schakel het apparaat aan.

Als het lampje werkt, plaats het deksel terug door eerst het achterste lipje in te steken en omhoog te duwen om de voorste twee lipjes te kunnen plaatsen.

4- Wanneer het lampje nog steeds niet werkt, schakel de stroombreker uit of trek de elektriciteitskabel uit. Vervang het lampje door een nieuw (SES) lampje van max. 15 watt.
5 - Het kapotte gloeilampje onmiddellijk en voorzichtig weggoien.

Een vervanglampje kan gemakkelijk worden verkregen in een goede plaatselijke elektriciteits- of doe-het-zelf-winkel.

Schoonmaak en onderhoud **Praktische tips en opmerkingen**

Buiten- en binnenoppervlakken

Opgepast

Trek voordat u met schoonmaken begint, altijd de elektriciteitskabel uit of schakel de stroombreker uit.

Reinig de buitenkant met lauw water en een zacht reinigingsmiddel.

Gebruik nooit schuurmiddelen of zure middelen.

Wrijf de binnenkant droog.

Zorg ervoor dat er geen water in contact komt met de elektrische aansluitingen van de temperatuurbediening of het binnenlampje.

Indien het apparaat gedurende langere tijd niet zal worden gebruikt, trek dan de elektriciteitskabel uit en verwijder alle levensmiddelen. Reinig het apparaat en laat de deur open staan.

Om het uiterlijk van uw apparaat te behouden, kunt u de buitenkant en de deuraccessoires laten glanzen met een siliconenwas.

Inspecteer de pakking van de deur regelmatig. Reinig enkel met water en wrijf volledig droog.

Reinigen van de accessoires

Deurrekjes:

Verwijder alle voedingswaren uit de deurrekjes. Til het deksel van het rekje omhoog en trek het er zijdelings af.

Verwijder het deurrekje door het vanaf de onderzijde naar boven te duwen.

Groentelade of schuiven:

Om een lade te reinigen, trekt u deze zo ver mogelijk naar buiten. Vervolgens kantelt u de lade naar boven en trekt u de lade er helemaal uit.

Koelen

- Maak verse voedingswaren en groenten schoon voor u ze in de groentelade plaatst.
- Verpak voedingswaren altijd of plaats ze in een geschikte doos voor u ze in het apparaat plaatst.
- Plaats voedsel dat niet geschikt is om op koude temperaturen te worden bewaard in polyethylene zakken (ananas, meloenen, komkommers, tomaten, enz.).
- Voedingswaren met een sterke geur of die gemakkelijk geuren opnemen, moeten worden gewikkeld in luchtdicht of geurbestendig verpakkingsmateriaal.
- Houd verse voedingswaren gescheiden van bereid voedsel om besmetting met bacteriën te voorkomen.
- Bewaar vers vlees nooit langer dan 2 of 3 dagen in de koelkast.
- Verwijder overgebleven voedingswaren in blik uit het blik en bewaar in een geschikte doos.
- Controleer de uiterste datum die is aangegeven op de verpakking van etenswaren.
- Blokkeer de luchtcirculatie in het apparaat niet door de schappen te bedekken.
- Bewaar nooit gevaarlijke of giftige stoffen in uw apparaat.
- Controleer altijd voedingswaren die gedurende lange tijd bewaard werden om te zien of ze nog geschikt zijn voor consumptie.
- Bewaar nooit gekookte en verse levensmiddelen in dezelfde doos.
- Sluit de deur onmiddellijk na het openen om een onnodig stroomverbruik te vermijden.
- Gebruik geen harde of scherpe voorwerpen om de ijsafzetting te verwijderen.
- Plaats geen warme levensmiddelen in uw apparaat.

Voorbeelden van gebruik

Witte wijn, bier en mineraal water	koelen voor gebruik
Bananen	bewaar niet in een koelkast
Vis of slachtafval	bewaar enkel in polyethyleen zakken
Kaas	gebruik luchtdichte dozen of polyethyleen zakken, voor de beste resultaten, verwijder één uur voor gebruik uit de koelkast.
Meloenen	bewaar enkel gedurende een korte tijdsperiode, gebruik luchtdichte verpakking
Rauw vlees en gevogelte	bewaar niet samen met delicate voedingsmiddelen zoals bereid voedsel of melk

Normale bedrijfsgeluiden

Verschillende bedrijfsgeluiden zijn volledig normaal omwille van de werking van het koelsysteem van uw apparaat:

- Gorgelende, bubbelende, gonzende geluiden worden veroorzaakt door de koelvloeistof die circuleert in het koelsysteem. Deze geluiden kunnen nog een korte tijd na het uitschakelen van de compressor worden gehoord.
- Plotse, scherp krakende of knallende geluiden worden veroorzaakt door de expansie en samentrekking van de binnenwanden of van sommige componenten in de kasten.
- Zoemende, gonzende, pulserende of brommende geluiden worden veroorzaakt door de compressor. Deze geluiden zijn iets luider bij het inschakelen van de compressor en nemen af wanneer het apparaat de werkingstemperatuur bereikt.

Ten einde storende vibraties en geluiden te vermijden, zorg ervoor dat:

- Uw koelkast waterpas staat op alle vier de voetjes.
- Blikjes, flessen of schotels in de koelkast elkaar niet raken of rammelen tegen elkaar.
- Alle schappen en lades correct in de koelkasten en deuren gemonteerd zijn.

Wat als...

1- Het apparaat niet werkt, zelfs niet als het ingeschakeld is.

- Controleer de elektriciteitskabel goed is aangesloten.
- Controleer of de netvoeding juist werkt en of een stroombreker gesprongen is!
- Controleer de temperatuurregeling voor een correcte instelling!

2- Het lampje binnenin niet werkt.

Controleer de stroomtoevoer!

Controleer de installatie van de gloeilamp! Verwijder de stekker uit het stopcontact voor u de gloeilamp controleert. (Zie ook het deel "Het lampje van de binnenverlichting vervangen")

3-Andere mogelijk defecten

Niet elk defect is een geval voor onze klantendienst. U kunt vaak het probleem zelf zonder hulp van onze dienst oplossen. Voor u hulp van onze dienst aanvraagt, controleer of het defect veroorzaakt werd door een werkingsfout. Indien dit het geval is, en een dienstverlening werd aangevraagd, wordt een servicekost aangerekend, zelfs als het apparaat nog onder de garantie valt.

Als het probleem blijft duren, neem contact op met uw leverancier of met onze klantendienst.

Houd het type en serienummer van uw apparaat bij de hand als u belt. Het typeplaatje bevindt zich binnenin het apparaat.

De deuren omkeren

Ga verder in numerieke volgorde (Fig. 5).



Dit product bevat het symbool voor selectief sorteren van afval van elektrische uitrustingen en elektronica (WEEE).

Dit betekent dat dit product moet worden gehanteerd overeenkomstig de Europese richtlijn 2002/96/EC ten einde te worden gerecycleerd of

gedemonteerd om de impact op het milieu te minimaliseren. Voor meer informatie, neem a.u.b. contact op met uw plaatselijke of regionale overheid.

Elektronische producten die niet selectief gesorteerd worden, zijn potentieel gevaarlijk voor het milieu en de gezondheid van de mens omwille van de aanwezigheid van gevaarlijke stoffen.

Energie

Fabrikant

Model

Efficiënter



Minder efficiënt

Energieverbruik kWh/jaar

(Gebaseerd op standaard testresultaten gedurende 24 uur)

Eigenlijk verbruik is afhankelijk van de wijze waarop het apparaat wordt gebruikt en waar het is geplaatst.

Volume verse levensmiddelen l

Volume diepvriesproducten 1

Volume koelgedeelte 1

Geluid

(dB(A) re 1 pW)

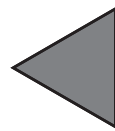

U kunt de energiekaart steken in de polyzak bovenin.

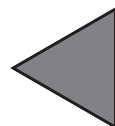

Nous vous félicitons d'avoir choisi l'un de nos produits qui vous procurera certainement de nombreuses années de fonctionnement de qualité.

La sécurité d'abord !

Veuillez lire la notice d'utilisation attentivement. Elle contient des informations importantes relatives à l'utilisation de votre nouvel appareil. Si vous ne vous conformez pas aux instructions, vous risquez de perdre votre droit à l'assistance sans frais pendant la période de garantie. Veuillez conserver ce manuel soigneusement et faites-le passer aux utilisateurs ultérieurs le cas échéant.

- Ne branchez pas votre appareil à l'alimentation électrique avant d'avoir enlevé tous les emballages et protections de transport.
 - Laissez-le dans la position verticale pendant au moins 4 heures avant de le brancher afin que le système se stabilise s'il a été transporté à l'horizontale.
 - L'utilisation de cet appareil s'applique exclusivement à l'usage prévu, c'est-à-dire à la conservation et congélation des denrées alimentaires.
 - L'utilisation de cet appareil dans une pièce non chauffée et froide telle qu'un garage, jardin d'hiver, annexe, abri, à l'extérieur, etc. n'est pas recommandée. Se référer à la section « Emplacement ».
 - À la réception de l'appareil, vérifiez qu'il ne soit pas endommagé et que les pièces et accessoires soient en parfait état.
 - N'utilisez pas un appareil endommagé. En cas de doute, vérifiez auprès de votre vendeur.
 - Veillez à ce que les enfants ne jouent pas avec l'appareil.
 - Ne pas s'asseoir ou monter sur l'appareil ou les pièces coulissantes, et ne pas permettre aux enfants de s'y asseoir ou monter dessus.
 - Ne pas s'appuyer à la porte de l'appareil.
 - Votre appareil ne contient pas de réfrigérants fluorés (CFC/HFC) mais un réfrigérant isobutane (R 600 a), gaz naturel qui contribue à préserver l'environnement. (R 600 a) est facilement inflammable. Assurez-vous donc que le circuit de refroidissement n'est pas endommagé pendant le transport ou l'installation.
En cas de dommage ;
 - Évitez les flammes vives, sources d'étincelles et substances inflammables.
 - Aérez immédiatement la pièce où se trouve l'appareil.
 - Si le réfrigérant s'échappe et entre en contact avec les yeux, il peut occasionner des blessures.
 - La superficie de la pièce dans laquelle l'appareil est installé ne doit pas être inférieure à 10 mètres cube.
 - Ne vous débarrassez pas de l'appareil dans un feu. L'isolation de votre appareil contient des substances non CFC qui sont inflammables.
 - Veuillez contacter les autorités locales de votre région pour obtenir des renseignements concernant les méthodes de mise au rebut et les endroits possibles.
- ⚠ **Avertissement** - Veillez à ce que les conduits d'aération de l'enceinte de l'appareil ou de la structure intégrée ne soient pas obstrués.
- ⚠ **Avertissement** - N'utilisez pas d'outils mécaniques ou d'autres moyens pour accélérer le processus de décongélation autres que ceux qui sont recommandés par le fabricant.
- ⚠ **Avertissement** - N'abîmez pas le circuit réfrigérant.
- ⚠ **Avertissement** - Ne faites pas fonctionner d'appareils électriques à l'intérieur des compartiments de stockage de denrées de l'appareil, à moins qu'ils soient recommandés par le fabricant.
- Évitez de toucher l'installation métallique du condenseur situé au dos de l'appareil ; au risque de se blesser.
 - En cas d'anomalie éventuelle, débranchez d'abord l'appareil de l'alimentation électrique.
 - Avant de procéder au nettoyage de l'appareil, débranchez toujours l'appareil ou coupez le disjoncteur. Ne tirez pas sur le câble. Tirez à partir de la prise.
 - Les réparations de l'appareillage électrique sont réservées exclusivement aux spécialistes qualifiés. Si le câble d'alimentation est endommagé, il doit être remplacé par le constructeur ou service clientèle afin d'écartier tout danger.

Instructions de transport

L'appareil doit être transporté dans la position verticale uniquement.

L'emballage fourni doit rester intact pendant le transport.

Si l'appareil est transporté dans la position horizontale, il ne peut être mis en service que 4 heures après avoir été redressé.

L'appareil doit être protégé contre la pluie, l'humidité et autres conditions atmosphériques.

La responsabilité du fabricant n'est pas engagée en cas de non-respect des instructions de sécurité.

Mise au rebut

Rendez l'appareil inutilisable immédiatement. Débranchez la prise d'alimentation et couper le câble électrique. Retirez ou détruisez les fermetures à bascule ou à ressort avant de vous débarrasser de l'appareil. Ceci permet d'éviter aux enfants de s'enfermer dans l'appareil et de mettre ainsi leur vie en danger.

Installation de l'appareil

- Ne faites pas fonctionner votre appareil dans un local dont la température peut descendre en dessous de 10 °C la nuit et/ou particulièrement en hiver. En cas de températures inférieures, l'appareil peut ne pas fonctionner correctement et réduire ainsi la durée de conservation des denrées.

- La classe climatique de votre appareil est indiquée sur la plaque signalétique située à l'intérieur de l'appareil. Elle stipule les températures ambiantes de fonctionnement appropriées comme suit.

Classe climatique Températures ambiantes

SN.....	+10 °C à 32 °C
N.....	+16 °C à 32 °C
ST.....	+18 °C à 38 °C
T.....	+18 °C à 43 °C
SN-ST.....	+10 °C à 38 °C
SN-T.....	+10 °C à 43 °C

Emplacement

Installez l'appareil seulement dans des pièces sèches pouvant être aérées.

Évitez la lumière du soleil directe ou les sources de chaleur directes telles qu'un four ou un radiateur.

Si cela n'est pas possible, il est indispensable d'observer les distances minimales suivantes:

Cuisinières électriques : 3,00 cm

Radiateur : 3,00 cm

Dispositifs de réfrigération : 2,50 cm

- Assurez-vous de laisser suffisamment d'espace autour de l'appareil pour que l'air puisse circuler librement.

Branchements électriques

Avertissement

Cet appareil doit être branché à une borne de mise à la terre.

- Vérifiez si le type de courant et le voltage de votre installation correspondent aux indications de la plaque signalétique située à l'intérieur de l'appareil.

- La sécurité électrique de l'appareil n'est assurée que si le système de mise à la terre de l'habitation est installé conformément aux prescriptions.

- Lors de l'installation de l'appareil, veillez à ce que le câble d'alimentation ne soit pas coincé dessous, dans quel cas ce dernier serait endommagé.

- Veillez à ce que la prise soit facile d'accès. Ne pas utiliser de prise multiple ni de rallonge.

- Les spécifications électriques de votre appareil sont indiquées sur la plaque signalétique située à l'intérieur de l'appareil.

- Placez le câble d'alimentation électrique de façon à faciliter le branchement et la coupure après l'installation.

- Un séparateur de contact doit être utilisé si le câble d'alimentation n'est pas accessible.

Apprendre à connaître votre appareil

Avertissement

Les renseignements suivants relatifs aux accessoires sont fournis à titre indicatif uniquement. Les accessoires ci-dessous peuvent ne pas correspondre exactement aux accessoires de votre appareil.

Fig. 1

1. Tablettes mobiles
2. Éclairage intérieur & commande du thermostat
3. Voie de récupération de l'eau de dégivrage - Tube d'écoulement
4. Couvercle du bac à légumes
5. Bac à légumes
6. Balconnets de porte
7. Casier à oeufs
8. Clayette range-bouteilles
9. Cale-bouteilles
10. Grille d'aération

Avant la mise en service

Avant de commencer à faire fonctionner votre appareil, les points suivants doivent être inspectés à nouveau par mesure de sécurité:

- L'espace est-il suffisant pour permettre une bonne circulation d'air ?
 - L'intérieur est-il propre ? (Consultez aussi la section « Nettoyage et entretien »)
 - Réglez la commande du thermostat à mi-chemin entre 1 et 5 ou Min. et Max.
 - Branchez alors l'appareil au réseau électrique.
- Le compresseur est en marche, l'éclairage intérieur s'allume quand la porte est ouverte.

N'introduisez pas les denrées dans le réfrigérateur avant que la température atteigne le niveau souhaité.

Réglage de la température de fonctionnement

(Fig. 2)

La température de fonctionnement est réglée à l'aide de la commande de température.

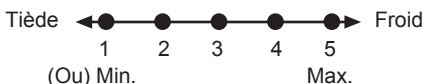

1 = Réglage de réfrigération le plus faible
(réglage le plus chaud)

5 = Réglage de réfrigération le plus fort
(réglage le plus froid)

(Ou)

Min. = Réglage de réfrigération le plus faible

(réglage le plus chaud)

Max. = Réglage de réfrigération le plus fort
(réglage le plus froid)

La température médiane à l'intérieur du réfrigérateur doit avoisiner les +5 °C.

Veillez choisir le réglage en fonction de la température désirée.

Vous pouvez éteindre votre appareil en réglant la commande du thermostat sur la position "0".

Vous remarquerez qu'il y a plusieurs températures différentes dans la zone de réfrigération.

La zone la plus froide est située directement au-dessous du bac à légumes.

La température intérieure est également fonction de la température ambiante, de la fréquence d'ouverture de la porte et de la quantité de denrées stockées à l'intérieur.

Si la porte est ouverte fréquemment, la température intérieure monte.

Pour cette raison, il est recommandé de refermer la porte aussitôt que possible après utilisation.

Réfrigération

Conservation des denrées

Le compartiment réfrigérateur est destiné à la conservation à court terme d'aliments frais et boissons.

Conservez les produits laitiers dans le compartiment prévu à cet effet dans le réfrigérateur.

Les bouteilles peuvent être stockées sur la clayette support bouteilles ou dans le balconnet range bouteilles de la porte.

La viande crue sera conservée de manière optimale dans un sac en polyéthylène dans le compartiment situé tout en bas du réfrigérateur.

Laisser refroidir les aliments et boissons à la température ambiante avant de les introduire dans le réfrigérateur.

Attention

Conservez l'alcool à forte concentration dans un récipient à la verticale et bien fermé uniquement.

Attention

Ne conservez pas de substances explosives ni de récipients à gaz propulseurs inflammables (crème en bombe, bombes aérosols etc.) dans l'appareil. Un risque d'explosion existe.

Dégivrage de l'appareil

Le compartiment réfrigérateur dégivre automatiquement. L'eau de dégivrage s'écoule dans la voie d'écoulement et se déverse dans le bac de récupération situé à l'arrière de l'appareil (**Fig. 4**).

Pendant le dégivrage, des gouttelettes d'eau se forment sur la paroi arrière du réfrigérateur à cause de l'évaporation.

Si toutes les gouttes ne s'écoulent pas, elles pourraient geler à nouveau une fois le dégivrage achevé. Essuyez-les à l'aide d'un chiffon doux imbibé d'eau tiède. N'utilisez pas d'objets durs ou tranchants.

Vérifiez l'écoulement de l'eau de dégivrage de temps en temps. L'orifice peut éventuellement être obstrué. Nettoyez-le avec un coton-tige ou objet similaire (voir la section "Nettoyage et entretien").

Remplacer l'ampoule intérieure (Fig. 3)

Si l'ampoule ne fonctionne pas, procédez comme suit.

1- Coupez le disjoncteur ou débranchez le câble d'alimentation.

Vous pouvez éventuellement retirer les tablettes pour avoir un accès plus facile.

2- Utilisez un tournevis à tête plate pour retirer le diffuseur.

3- Vérifiez d'abord que l'ampoule ne s'est pas desserrée en s'assurant qu'elle soit bien vissée dans son support. Branchez l'appareil et mettez-le en marche.

Si l'ampoule fonctionne, remettez le diffuseur en place en insérant le tenon arrière et en poussant vers le haut afin de situer les deux tenons avant.

4- Si l'ampoule ne fonctionne toujours pas, coupez le disjoncteur ou débranchez le câble d'alimentation. Remplacez l'ampoule par une nouvelle ampoule de 15 watts (max.) à pas de vis (SES).

5- Prenez soin de jeter l'ampoule grillée immédiatement.

Les ampoules de remplacement se trouvent facilement dans les magasins de matériel électrique ou de bricolage locaux.

Nettoyage et entretien

Surfaces intérieures et extérieures

Attention

Débranchez toujours le câble d'alimentation ou coupez le disjoncteur avant de procéder au nettoyage.

Laver l'extérieur à l'eau tiède additionnée d'un produit nettoyant doux.

N'utilisez jamais de détergents ou d'agents abrasifs ou acides.

Séchez l'intérieur du compartiment.

Veillez à ce que l'eau n'entre pas en contact avec les connexions électriques de la commande de température ou l'éclairage intérieur.

En cas de non utilisation de l'appareil pendant une période prolongée, débranchez le câble d'alimentation et sortez toutes les denrées. Nettoyez l'appareil et maintenez la porte ouverte.

Pour préserver l'apparence de votre appareil, vous pouvez polir l'extérieur et les accessoires de la porte à l'aide de cire en silicone. Inspectez le joint de porte de temps en temps. Nettoyez à l'eau uniquement et séchez complètement.

Nettoyage des accessoires

Balconnets de porte :

Sortez tous les produits des balconnets. Soulevez le couvercle du balconnet vers le haut et enlevez-le latéralement. Retirez le balconnet en le poussant vers le haut et en le tenant par dessous.

Bac à légumes ou tiroirs :

Pour nettoyer un tiroir, faites-le glisser autant que possible, soulevez-le et retirez-le ensuite complètement.

Conseils pratiques et remarques

Réfrigération

- Nettoyez les produits et légumes frais avant de les introduire dans le bac à légumes.
- Emballez ou enveloppez toujours les aliments ou mettez-les dans des récipients appropriés avant de les placer dans l'appareil.
- Emballez les aliments qui ne se conservent pas à basse température dans des sacs en polyéthylène (ananas, melons, concombres, tomates etc.).
- Les produits à forte odeur ou ayant tendance à développer une odeur devront être enveloppés dans un emballage hermétique ou résistant aux odeurs.
- Séparez les produits frais des aliments cuisines afin d'éviter une contamination microbienne.
- Ne conservez jamais la viande crue au réfrigérateur plus de 2 ou 3 jours.
- Videz le reste de nourriture contenu dans la boîte de conserve et conservez-le dans un récipient approprié.
- Référez-vous à la durée de conservation indiquée sur l'emballage.
- N'obstruez pas la circulation d'air à l'intérieur de l'appareil en couvrant les clayettes.
- Ne conservez jamais de substances dangereuses ou toxiques dans votre appareil.
- Inspectez toujours la nourriture qui a été stockée pendant un certain temps afin de s'assurer qu'elle soit comestible.
- Ne conservez pas les produits frais et les aliments cuisines ensemble dans le même récipient.
- Fermez la porte immédiatement après l'avoir ouverte afin d'éviter une consommation d'énergie inutile.
- N'utilisez pas d'objets durs ou tranchants pour enlever la couche de givre.
- N'introduisez pas de denrées chaudes dans votre appareil.

Exemples d'Utilisation

Vin blanc, bière et eau minérale	rafraîchir avant usage
Bananes	ne pas conserver au réfrigérateur
Poisson ou abats	conserver dans des sacs en polyéthylène uniquement
Fromage	utiliser des récipients hermétiques ou sacs en polyéthylène ; pour des résultats optimaux, sortir du réfrigérateur une heure avant la dégustation.
Melons	à conserver pendant une courte durée uniquement, utiliser des emballages hermétiques
Viande crue ou volaille	à ne pas conserver avec des produits délicats tels que les aliments cuisinés ou le lait

Bruits normaux de fonctionnement

Divers bruits de fonctionnement sont complètement normaux en raison du fonctionnement du système réfrigérant de votre appareil ;

- Des bruits de gargouillement, sifflement, ébullition ou bouillonnement sont occasionnés par le gaz qui circule dans le système réfrigérant. Ces bruits se font encore entendre pendant un instant après que le compresseur se soit éteint.
- Des bruits soudains et aigus de coup ou bruits secs sont produits par l'expansion et la contraction des parois intérieures ou de composants à l'intérieur des rangements.
- Des bruits de bourdonnement, ronronnement, de vibration ou de vrombissement aigu sont provoqués par le compresseur. Ces bruits sont légèrement plus forts au démarrage du compresseur et s'atténuent lorsque l'appareil atteint les températures de fonctionnement.

Aussi, afin d'éviter des vibrations et bruits gênants, assurez- vous que :

- Votre réfrigérateur est à plat sur ces quatre pieds.
- Les conserves, bouteilles ou plats à l'intérieur du réfrigérateur ne se touchent et ne s'entrechoquent pas.
- Toutes les clayettes et casiers sont installés correctement dans les compartiments et portes du réfrigérateur.

Et si...

1- L'appareil ne fonctionne pas, même s'il est mis sous tension.

- Vérifiez que la prise d'alimentation soit branchée correctement !
- Vérifiez que l'alimentation électrique soit en état de marche, ou si le disjoncteur a été déclenché !
- Vérifiez si la commande de température est correctement réglée !

2- L'éclairage intérieur ne fonctionne pas.

Vérifiez la prise !

Vérifiez l'installation de l'ampoule ! Débranchez le câble d'alimentation avant d'inspectez l'ampoule. (Référez-vous également à la section « Remplacer l'ampoule intérieure »)

3- Autres anomalies possibles

Toute anomalie n'implique pas notre service clientèle. Dans la majorité des cas, vous pouvez y remédier facilement sans avoir recours à une intervention. Avant de demander notre assistance, veuillez vérifier si l'anomalie

a été occasionnée par une erreur d'utilisation. Si c'est le cas et qu'une intervention a été demandée, des frais de service seront à votre charge même si l'appareil est encore sous garantie.

Si le problème persiste, veuillez consulter votre vendeur ou le service clientèle. Lors de votre appel, munissez-vous du modèle et numéro de série de votre appareil. La plaque signalétique est située à l'intérieur de l'appareil.

Réversibilité des portes

Procédez dans l'ordre numérique (Fig. 5).

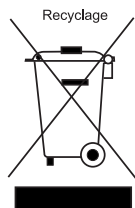

Ce produit est marqué du symbole du tri sélectif, relatif aux déchets d'équipements électriques et électroniques. Cela signifie que ce produit doit être pris en charge par un système de collecte sélectif conformément à la directive européenne 2002/96/CE, afin de pouvoir être recyclé ou démantelé dans le but de réduire tout impact sur l'environnement. Attention les produits électroniques n'ayant pas fait l'objet d'un tri sélectif sont potentiellement dangereux pour l'environnement et la santé humaine en raison de la présence potentielle de substances dangereuses.

Énergie

Fabricant
Modèle

Plus efficace



Moins efficace

Consommation énergétique kWh/an

(basée sur les résultats types des tests réalisés sur 24 heures)

La consommation réelle dépendra de comment l'appareil est utilisé et d'où il est installé.

Produits frais volume I

Produits surgelés volume I

Compartiment fraîcheur volume I

Bruit

(dB (A) re 1 pW)

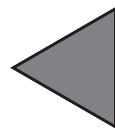

Vous pouvez coller la fiche énergétique fournie dans le sachet polybag au cadre ci-dessus.

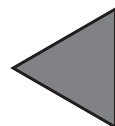

Enhorabuena por elegir nuestro producto, el cual sin duda le proporcionará muchos años de buen servicio.

La seguridad es lo primero.

Lea el presente manual con detenimiento. En él encontrará información de importancia acerca del uso de su nuevo electrodoméstico. Si no se atiene a las instrucciones, podría perder el derecho a reparación gratuita durante el período de garantía. Por favor, guarde este manual en un lugar seguro y entréguelo a futuros usuarios en caso pertinente.

- No conectar el electrodoméstico a la toma de corriente hasta que no se hayan retirado todos los protectores de embalaje y transporte.
- Si se transportó horizontalmente, dejar el aparato en posición vertical al menos 4 horas antes de conectarlo, para que el sistema se asiente.
- Este frigorífico sólo debe utilizarse para su finalidad prevista, es decir, la conservación y congelación de alimentos.
- No es recomendable la utilización de este dispositivo en lugares fríos no calefactados tales como garajes, invernaderos, cobertizos, cabañas, exteriores, etc., ver 'Ubicación'.
- A la recepción del producto comprobar que éste no se halla dañado y que todas sus piezas y accesorios se encuentran en perfecto estado.
- No poner en funcionamiento un electrodoméstico averiado; en caso de duda consulte a su proveedor.
- No permitir que los niños jueguen con el electrodoméstico.
- No sentarse en el electrodoméstico ni subirse a él. No poner a los niños encima del electrodoméstico o sus partes extraíbles.
- No colgarse de la puerta del electrodoméstico.
- Su electrodoméstico no contiene refrigerantes a base de flúor (CFC/HCF), sino isobutano (R 600 a), un gas natural altamente respetuoso con el medio ambiente.
El (R 600 a) es fácilmente inflamable. Por tanto, asegurarse de no dañar el circuito de refrigeración durante el transporte o el funcionamiento.
En caso de avería:
 - Evitar las llamas abiertas, las fuentes de chispas y las sustancias inflamables.
 - Ventilar de inmediato la estancia en donde se encuentre el aparato.
 - El refrigerante en contacto con los ojos puede causar lesiones oculares.
- No instalar el electrodoméstico en una estancia de menos de 10 metros cúbicos.
- No arrojar el electrodoméstico al fuego. Su aislante contiene sustancias inflamables sin CFC.
- Por favor, solicite a las autoridades locales información sobre recogida de residuos y centros de reciclaje disponibles.

- ⚠ **Advertencia** - Mantener limpias y sin obstrucciones las aberturas de ventilación del armario del frigorífico o de la estructura incorporada.
- ⚠ **Advertencia** - Utilizar sólo los dispositivos mecánicos u otros medios recomendados por el fabricante para acelerar el proceso de deshielo.
- ⚠ **Advertencia** - Evitar provocar daños al circuito de refrigeración.
- ⚠ **Advertencia** - No utilizar aparatos eléctricos dentro de los compartimentos para alimentos del electrodoméstico, a menos que sean del tipo recomendado por el fabricante.

- Evitar todo contacto con el alambrado del condensador metálico situado en la parte posterior del electrodoméstico, ya que existe riesgo de lesiones.
- En caso de posible fallo del aparato, desenchufarlo de inmediato de la toma eléctrica.
- Antes de proceder a su limpieza, desenchufar siempre el electrodoméstico o bien desconectar el disyuntor. No tirar del cable de alimentación. Desconectar siempre tirando del enchufe.
- Las reparaciones de los equipos eléctricos sólo deben ser realizadas por expertos cualificados. Si se encuentra dañado el cable de alimentación, el fabricante o el servicio de atención al cliente deberán sustituirlo para evitar peligros.

Instrucciones de transporte

El frigorífico sólo se debe transportar en posición vertical.

El embalaje debe quedar intacto tras el transporte.

Si el electrodoméstico se transporta en posición horizontal, sólo debe ponerse en funcionamiento pasadas 4 horas desde que se haya colocado de nuevo en posición vertical.

El electrodoméstico debe estar protegido de la lluvia, la humedad y demás fenómenos meteorológicos.

El fabricante no asume responsabilidad alguna en caso de ser ignoradas las instrucciones sobre seguridad.

Eliminación

Asegurarse de que el electrodoméstico queda inutilizado de inmediato. Extraer el enchufe y cortar el cable de corriente. Retirar o inutilizar cerraduras y pestillos antes de deshacerse del aparato. De esta manera evitará que los niños se queden encerrados y pongan en peligro sus vidas.

Ajuste del electrodoméstico

- No instalar el frigorífico en estancias donde la temperatura pueda descender por debajo de los 10 °C por la noche y/o especialmente en invierno. A temperaturas inferiores, es posible que el aparato no funcione, reduciéndose el periodo de conservación de los alimentos.
- La clase climática de su electrodoméstico se indica en la placa de datos ubicada en su interior. Se especifican las temperaturas ambiente de funcionamiento adecuadas, según se detalla a continuación.

Clase climática Temperaturas ambiente

SN.....	+Entre 10 °C y 32 °C
N.....	+Entre 16 °C y 32 °C
ST.....	+Entre 18 °C y 38 °C
T.....	+Entre 18 °C y 43 °C
SN-ST.....	+Entre 10 °C y 38 °C
SN-T.....	+Entre 10 °C y 43 °C

Ubicación

Situar el frigorífico únicamente en estancias secas y de fácil ventilación.

Evitar la luz solar directa o fuentes de calor tales como estufas o calentadores.

Si ello no fuera posible, observar las siguientes distancias mínimas:

Estufas eléctricas: 3.00 cm

Calentadores: 3.00 cm

Aparatos de refrigeración: 2.50 cm

• Comprobar que hay espacio suficiente en torno al electrodoméstico para garantizar la circulación de aire.

Conexiones eléctricas

Advertencia

Este electrodoméstico debe conectarse a una toma de tierra.

- Comprobar que los tipos de corriente y voltaje locales corresponden a los indicados en la etiqueta de datos técnicos situada en el interior del electrodoméstico.
- Sólo se puede garantizar la seguridad eléctrica del aparato cuando la toma de tierra de la vivienda se halla instalada en conformidad con la normativa vigente.
- Instalar el aparato de forma que el cable no quede atrapado bajo él, ya que podría resultar dañado.
- Asegurarse de que el enchufe queda en una posición fácilmente accesible. No utilizar bases múltiples o cables de extensión.
- Las especificaciones eléctricas del electrodoméstico se indican en la placa de datos ubicada en su interior.
- Canalizar el cable de alimentación eléctrica de forma que se facilite la conexión y desconexión después de la instalación.
- Si el cable de alimentación no fuera accesible, deberá utilizarse un separador de contactos.

Detalles del electrodoméstico

Advertencia

Se suministra a continuación información sobre los accesorios únicamente a modo de referencia. Éstos pueden no coincidir con los de su electrodoméstico.

Fig. 1

1. Bandejas móviles
2. Luz interior y mando del termostato
3. Canal de recogida del agua de deshielo
- Conducto de drenaje
4. Tapa del cajón de frutas y verduras
5. Cajón de frutas y verduras
6. Estante de la puerta
7. Bandeja para huevos
8. Estante para botellas
9. Botellero
10. Parrilla de ventilación

Antes de empezar

Antes de empezar a utilizar el electrodoméstico, deben comprobarse detenidamente los siguientes puntos para garantizar la seguridad:

- El aparato debe estar en posición vertical y nivelado sobre el suelo.
 - Debe haber suficiente espacio para una buena circulación de aire.
 - El interior debe estar limpio (ver también la sección de “Conservación y limpieza”).
 - Ajustar el mando del termostato a una posición intermedia entre 1 y 5 o entre Mín. y Máx.
 - A continuación enchufar el aparato a la toma de corriente.
-
- Se activará el compresor, y la luz interior se encenderá al abrirse la puerta.

No colocar alimentos en el frigorífico hasta que la temperatura haya alcanzado los niveles deseados.

Ajuste de la temperatura de funcionamiento

(Fig. 2)

La temperatura de funcionamiento se regula mediante el mando de control de temperatura.

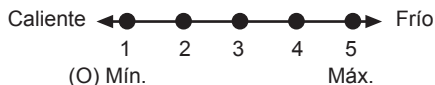

1 = Nivel mínimo de refrigeración (Posición de máximo calor)

5 = 5 = Nivel máximo de refrigeración (Posición de máximo frío)

(O)

Mín. = Nivel mínimo de refrigeración (Posición de máximo calor)

Máx. = Nivel máximo de refrigeración (Posición de máximo frío)

La temperatura media en el interior del frigorífico debería ser de unos +5°C. Seleccione el ajuste en función de la temperatura deseada.

Puede detener el funcionamiento del frigorífico colocando el mando del termostato en la posición "0".

Por favor, tenga en cuenta que habrá diferentes temperaturas en el área de refrigeración.

La zona más fría se encuentra situada justo encima del compartimento de las verduras.

La temperatura interior depende asimismo de la temperatura ambiente, la frecuencia de apertura de la puerta y la cantidad de alimentos almacenados.

Una apertura frecuente de la puerta provoca una subida de la temperatura del interior.

Por este motivo, se recomienda cerrar la puerta lo antes posible después de cada uso.

Refrigeración

Almacenamiento de los alimentos

El **compartimento del frigorífico** está destinado al almacenamiento de alimentos frescos y bebidas por un periodo de tiempo breve.

Almacenar los productos lácteos en el compartimento destinado a tal efecto.

Las botellas pueden guardarse en el portabotellas o en el estante para botellas de la puerta.

La carne cruda se conserva mejor en bolsas de polietileno dentro del compartimento inferior del refrigerador.

Dejar enfriar los alimentos y las bebidas calientes antes de introducirlos en el frigorífico.

Atención

Guardar alcohol concentrado únicamente en un recipiente en posición vertical y firmemente cerrado.

Atención

No depositar en el electrodoméstico sustancias explosivas ni productos que contengan gases inflamables (botes de nata a presión, aerosoles, etc.).

Existe **riesgo de explosión**.

Deshielo del aparato

El compartimento del frigorífico se deshíela de manera automática. El agua del deshielo circula hasta el conducto de desagüe hacia el recipiente de recogida situado en la parte trasera del electrodoméstico (Fig. 4).

Durante el deshielo pueden formarse pequeñas gotas en la parte trasera del frigorífico a causa de la evaporación.

Si no se eliminan estas gotas, puede que vuelvan a congelarse una vez completado el proceso de deshielo. Retírelas con la ayuda de un paño suave humedecido en agua caliente. No utilizar objetos contundentes o afilados.

Comprobar de vez en cuando la circulación del agua de deshielo. Es posible que pueda interrumpirse ocasionalmente. Limpiar el aparato con un objeto de punta redonda (Ver sección "Conservación y limpieza").

Sustitución de la bombilla interior (Fig. 3)

Si fallara la luz, proceder de la siguiente manera:

1 - Desconectar el disyuntor o bien desenchufar el cable de alimentación.

Puede ser útil retirar los estantes para acceder más fácilmente.

2- Utilizar un destornillador de punta plana para retirar la tapa del difusor de luz.

3- Comprobar que no se ha aflojado la bombilla y fijarla firmemente en su soporte. Enchufar el aparato y encenderlo.

Si la bombilla funciona, volver a colocar la cubierta insertando la pestaña posterior y empujando hasta alinear las dos pestañas anteriores.

4 - Si la bombilla sigue sin funcionar, desconectar el disyuntor o desenchufar el cable de alimentación. Sustituir la bombilla por una nueva de 15 vatios (máx.) a rosca (SES).

5- Deseche con cuidado la bombilla defectuosa.

Se pueden obtener fácilmente bombillas de repuesto de cualquier buen distribuidor eléctrico o tienda de bricolaje.

Conservación y limpieza

Superficies interiores y exteriores

Atención

Desconectar el disyuntor o desenchufar el cable de alimentación siempre antes de proceder a la limpieza del aparato.

Limpiar el exterior con agua tibia y un detergente suave.

No emplear productos abrasivos o a base de agentes ácidos.

Secar con un trapo el compartimento interior.

Trate de evitar que el agua entre en contacto con las conexiones eléctricas del control de temperatura o de la luz interior.

Si no se va a utilizar el aparato durante un largo periodo de tiempo, desconectar el cable de alimentación y retirar todos los alimentos. Limpiar el aparato y dejar la puerta abierta. Para conservar el buen aspecto del electrodoméstico, se pueden abrillantar el exterior y los accesorios de la puerta con una cera a base de silicona.

Verificar regularmente las juntas de la puerta. Limpiar únicamente con agua y secar completamente.

Limpieza de los accesorios

Estantes de la puerta

Retirar todos los alimentos de los estantes de la puerta.

Levantar la tapa del estante y retirarla lateralmente.

Retirar el estante de la puerta levantándolo.

Cajón para frutas y verduras y otros cajones:

Para limpiar un cajón, tirar de él tanto como sea posible, inclinarlo hacia arriba y, a continuación, extraerlo completamente.

Notas y consejos útiles

Refrigeración

- Lavar los alimentos frescos y las verduras antes de guardarlos en su compartimento.
- Envolver o empaquetar los alimentos, o colocarlos en un recipiente adecuado antes de guardarlos en el frigorífico.
- Envolver los alimentos no aptos para conservación a bajas temperaturas en bolsas de polietileno (piñas, melones, pepinos, tomates, etc).
- Los alimentos con fuerte olor o susceptibles de adquirirlo deben ser envasados en materiales herméticos o a prueba de olores.
- Mantener los alimentos frescos separados de los cocinados para evitar la contaminación bacteriana.
- No almacenar nunca carne fresca en el frigorífico durante más de 2 o 3 días.
- Retirar cualquier resto de alimentos en conserva de su lata y guardarlo en un recipiente adecuado.
- Observar la fecha de caducidad indicada en el envase del alimento.
- No obstruir la circulación de aire en el interior del aparato cubriendo los estantes.
- No guardar sustancias peligrosas o venenosas en el interior del frigorífico.
- Verificar siempre el estado de los alimentos almacenados durante largos periodos en el frigorífico.
- No almacenar alimentos frescos y cocinados en un mismo recipiente.
- Cerrar la puerta inmediatamente después de abrirla para evitar el consumo innecesario de energía.
- No utilizar objetos contundentes o afilados para retirar las acumulaciones de hielo.
- No depositar comida caliente en el frigorífico.

Ejemplos de Utilización

Vino blanco, cerveza y agua mineral	Enfriar antes de usar
Plátanos	No guardar en el frigorífico
Pescado o despojos	Guardar sólo en bolsas de polietileno
Queso	Utilizar recipientes herméticos o bolsas de polietileno. Para un mejor resultado sacar del frigorífico una hora antes de consumir.
Melones	Guardar sólo durante un periodo de tiempo breve. Utilizar envoltorios o envases herméticos
Carne y aves crudas	No almacenar junto con alimentos delicados tales como alimentos ya cocinados o leche

Ruidos normales de funcionamiento

Su aparato emitirá ruidos de funcionamiento perfectamente normales producidos por el sistema de refrigeración del mismo;

- Los gorgoteos, silbidos, o burbujeos están provocados por el líquido refrigerante que circula por el sistema de refrigeración. Dichos ruidos pueden oírse durante breves instantes una vez detenido el compresor.

- Los ruidos repentinos por chasquidos o pequeñas descargas ocurren a causa de la dilatación y contracción de las paredes interiores o de algunos componentes dentro de los compartimentos.

- Los zumbidos y pitidos son emitidos por el compresor. Estos ruidos son ligeramente más altos cuando se pone en marcha el compresor y se reducen al alcanzar el aparato la temperatura de funcionamiento correcta.

Asimismo, para evitar vibraciones o ruidos molestos, comprobar que:

- Su frigorífico permanece alineado sobre los cuatro pies.

- Las latas, botellas o platos dentro del frigorífico no se tocan o solapan unos con otros.

- Todos los estantes y cajones se hallan colocados de manera correcta dentro de los compartimentos y las puertas del frigorífico.

Resolución de problemas

1- El aparato no funciona a pesar de estar encendido.

- Comprobar que el cable de alimentación está correctamente conectado.
- Comprobar si la alimentación eléctrica es correcta o si ha saltado algún disyuntor.
- Verificar que el control de temperatura esté correctamente ajustado.

2- La luz interior no funciona.

Comprobar el suministro de corriente eléctrica.

Comprobar la instalación de la bombilla. Desenchufar el cable de alimentación antes de verificar la bombilla. (Ver también la sección "Sustitución de la bombilla interior")

3- Otros posibles fallos de funcionamiento

No todos los fallos de funcionamiento requieren la intervención de nuestro servicio técnico. A menudo puede usted resolver el problema sin recurrir dicho servicio. Antes de solicitar la intervención de nuestro personal, por favor compruebe si el fallo ha sido causado por un manejo inadecuado del aparato. Si es así, y solicita la intervención, se le cobrará por la misma, incluso si el electrodoméstico se halla aún en garantía.

Si el problema persiste, por favor, póngase en contacto con su distribuidor o su servicio técnico.

Por favor tenga a mano el tipo y el número de serie del aparato antes de llamar. La etiqueta de datos técnicos se encuentra en el interior del electrodoméstico.

Inversión de las puertas

Proceda en orden numérico (Fig. 5).



Este producto incorpora el símbolo de recogida selectiva de residuos de equipos eléctricos y electrónicos.

Ello significa que este producto debe ser manipulado teniendo en cuenta la Directiva Europea 2002/96/EC, en orden de ser reciclado o recuperado para minimizar su impacto en el medio ambiente. Para más información rogamos contacte con las autoridades locales o regionales más próximas a su domicilio.

Los productos electrónicos no incluidos en el proceso de recogida selectiva son potencialmente peligrosos para el medio ambiente y la salud humana debido a la presencia de ciertas sustancias.

Energía

Fabricante

Modelo

Más eficaz

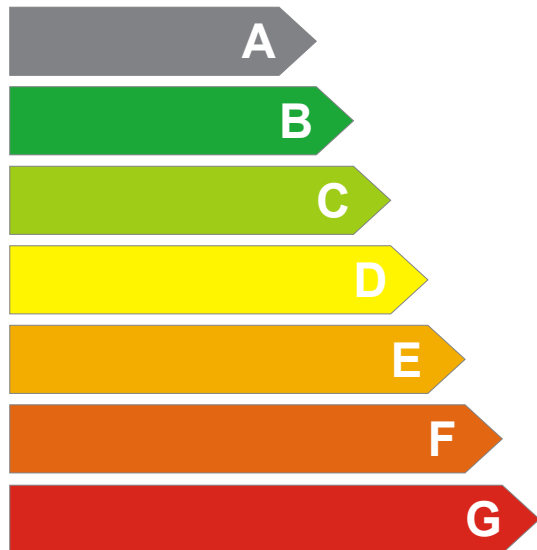

Menos eficaz

Consumo energético kWh/año

(basado en los resultados de las pruebas estándar durante un periodo de 24 h)

El consumo real dependerá del uso que se haga del electrodoméstico y de su ubicación

Volumen de alimentos frescos l

Volumen de alimentos congelados l

Volumen del compartimento de enfriamiento l

Ruido

(dB(A) a 1 pW)

Adherir aquí la ficha de energía que encontrará en la bolsa polybag.

