



1800126277 - 01/13 - GTP





calor®

PRO EXPRESS TOTAL AUTO CONTROL

FR

DE

NL



www.calor.fr



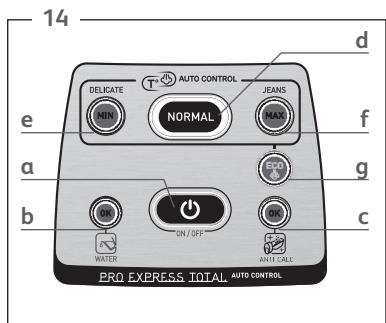
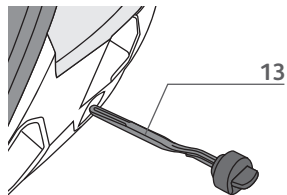
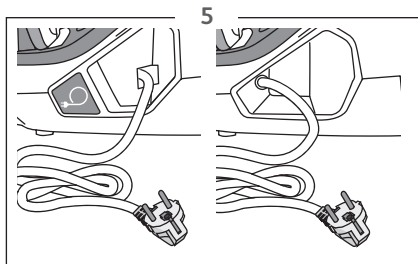
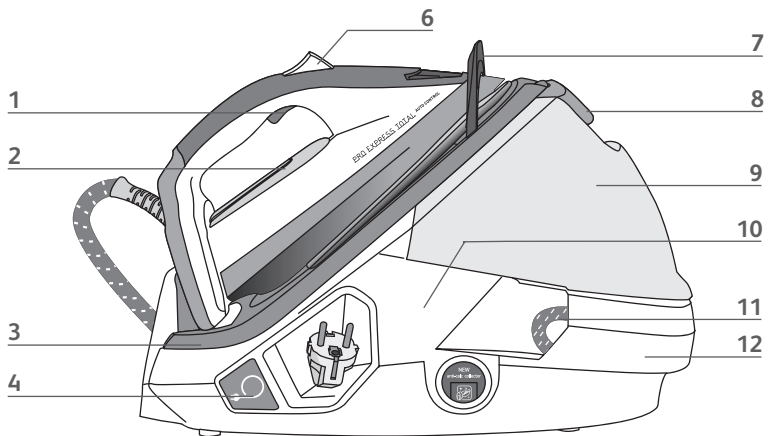

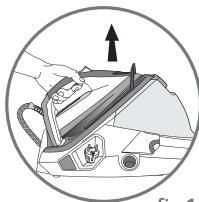

fig.1



fig.2



fig.3

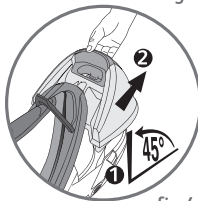

fig.4



fig.5

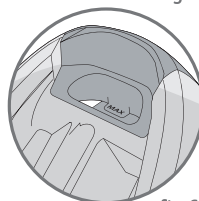

fig.6



fig.8

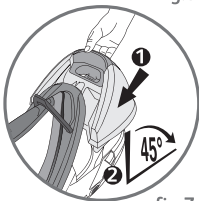

fig.7



fig.9



fig.10

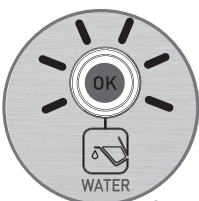

fig.11



fig.12

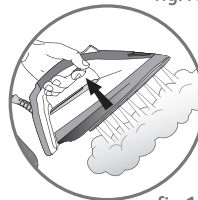

fig.13

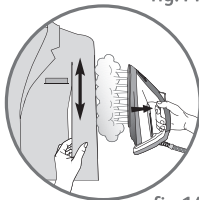

fig.14

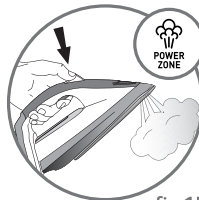

fig.15



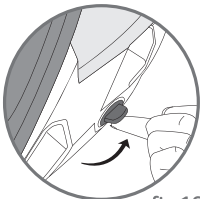

fig.16

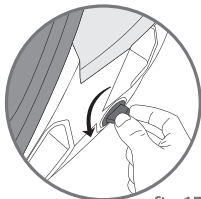

fig.17

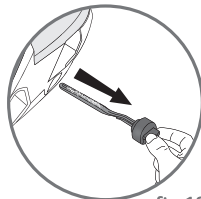

fig.18



fig.19

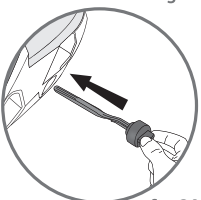

fig.20

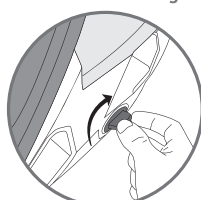

fig.21

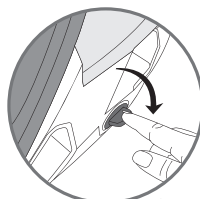

fig.22



fig.23



fig.24

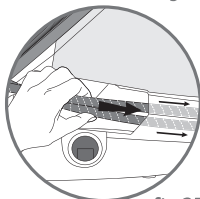

fig.25

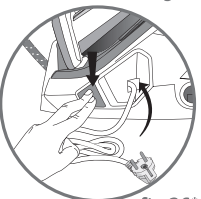

fig.26*

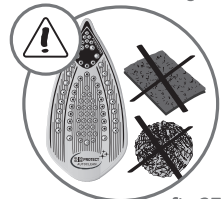

fig.27





)

3

)

1



|





FR

Recommandations importantes

Consignes de sécurité

- Lisez attentivement le mode d'emploi avant la première utilisation de votre appareil : une utilisation non conforme au mode d'emploi dégageait la marque de toute responsabilité.
- Ne débranchez pas l'appareil en tirant sur le cordon. Débranchez toujours votre appareil :
 - avant de remplir le réservoir ou de rincer la chaudière,
 - avant de le nettoyer,
 - après chaque utilisation.
- L'appareil doit être utilisé et posé sur une surface stable ne craignant pas la chaleur. Lorsque vous posez le fer sur le repose-fer, assurez-vous que la surface sur laquelle vous le reposez est stable. Ne pas poser le boîtier sur la housse de la planche à repasser ou sur une surface molle.
- Cet appareil n'est pas prévu pour être utilisé par des personnes (y compris les enfants) dont les capacités physiques, sensorielles ou mentales sont réduites, ou des personnes dénuées d'expérience ou de connaissance, sauf si elles ont pu bénéficier, par l'intermédiaire d'une personne responsable de leur sécurité, d'une surveillance ou d'instructions préalables concernant l'utilisation de l'appareil.
- Il convient de surveiller les enfants pour s'assurer qu'ils ne jouent pas avec l'appareil.





- Cet appareil peut être utilisé par des enfants âgés de 8 ans et plus et les personnes manquant d'expérience et de connaissances ou dont les capacités physiques, sensorielles ou mentales sont réduites, si elles ont été formées et encadrées quant à l'utilisation de l'appareil d'une manière sûre et connaissent les risques encourus. Les enfants ne doivent pas jouer avec l'appareil. Le nettoyage et l'entretien par l'utilisateur ne doit pas être fait par des enfants à moins qu'ils ne soient âgés de 8 ans et plus et supervisés. Tenir l'appareil et son cordon hors de la portée des enfants de moins de 8 ans.
- La température des surfaces peut être élevée lorsque l'appareil fonctionne, ce qui peut provoquer des brûlures. Ne touchez pas les surfaces chaudes de l'appareil (parties métalliques accessibles et parties plastiques à proximité des parties métalliques).
- Ne laissez jamais l'appareil sans surveillance :
 - lorsqu'il est raccordé à l'alimentation électrique,
 - tant qu'il n'a pas refroidi environ 1 heure.
- Avant de vidanger la chaudière/rincer le collecteur (selon modèle), attendez toujours que la centrale vapeur soit froide et débranchée depuis plus de 2 heures pour dévisser le bouchon de vidange / le collecteur.
- Attention : Si le bouchon ou le bouchon de vidange (selon modèle) est abimé, faites le remplacer par un Centre Service Agréé.





- Lors du rinçage de la chaudière, ne la remplissez jamais directement sous le robinet.
- Ne dévissez jamais le bouchon pendant le fonctionnement de l'appareil.
- L'appareil ne doit pas être utilisé s'il a chuté, s'il présente des dommages apparents, s'il fuit ou présente des anomalies de fonctionnement. Ne démontez jamais votre appareil : faites-le examiner dans un Centre Service Agréé, afin d'éviter un danger.
- Si le cordon d'alimentation électrique ou le cordon vapeur est endommagé, il doit être impérativement remplacé par un Centre Service Agréé afin d'éviter un danger.



- Pour votre sécurité, cet appareil est conforme aux normes et réglementations applicables (Directives Basse Tension, Compatibilité Electromagnétique, Environnement ...).
- Votre centrale vapeur est un appareil électrique: il doit être utilisé dans des conditions normales d'utilisation. Il est prévu pour un usage domestique uniquement.
- Il est équipé de 2 systèmes de sécurité :
 - une soupape évitant toute surpression, qui en cas dysfonctionnement de l'appareil, laisse échapper le surplus de vapeur,
 - un fusible thermique pour éviter toute surchauffe.
- Branchez toujours votre centrale vapeur :
 - sur une installation électrique dont la tension est comprise entre 220 et 240 V.
 - sur une prise électrique de type «terre».Toute erreur de branchement peut causer un dommage irréversible et annule la garantie. Si vous utilisez une rallonge, vérifiez que la prise est bien de type bipolaire 16A avec conducteur de terre.
- Dérivez complètement le cordon électrique avant de le brancher sur une prise électrique de type terre.
- La semelle de votre fer et la plaque repose-fer du bâti peuvent atteindre des températures très élevées, et peuvent occasionner des brûlures : ne les touchez pas.
Ne touchez jamais les cordons électriques avec la semelle du fer à repasser.
- Votre appareil émet de la vapeur qui peut occasionner des brûlures. Manipulez le fer avec précaution, surtout en repassage vertical. Ne dirigez jamais la vapeur sur des personnes ou des animaux.
- Ne plongez jamais votre centrale vapeur dans l'eau ou tout autre liquide. Ne la passez jamais sous l'eau du robinet.



**MERCI DE CONSERVER
CE MODE D'EMPLOI**





Description

1. Commande vapeur
2. Voyant du fer
3. Plaque repose-fer
4. Touche enrouleur de cordon électrique (selon modèle)
5. Espace de rangement du cordon électrique (selon modèle)
6. Power Zone
7. Arceau de maintien du fer sur le boîtier
8. Poignée d'extraction et de remise en place du réservoir amovible
9. Réservoir 1,8 L
10. Chaudière (à l'intérieur du boîtier)
11. Cordon vapeur
12. Glissière de rangement du cordon vapeur
13. Collecteur de tartre
14. Tableau de bord
 - a. Touche «ON-OFF» avec voyant
 - b. Voyant «Réservoir vide» et touche «OK»
 - c. Voyant «Anti-calc» et touche «OK»
 - d. Touche «**NORMAL**»
 - e. Touche «**MIN**(DELICATE)»
 - f. Touche «**MAX**(JEANS)»
 - g. Touche «ECO»
15. Semelle Gliss/Glide Protect™ Autoclean (selon modèle)

Système de verrouillage du fer sur le socle – Lock System

Votre centrale vapeur est équipée d'un arceau de maintien du fer sur le boîtier avec verrouillage pour faciliter le transport et le rangement - fig.1 :

- Verrouillage - fig.2.
- Déverrouillage - fig.3.

Pour transporter votre centrale vapeur par la poignée du fer :

- Posez le fer sur la plaque repose-fer de la centrale vapeur et relevez l'arceau de maintien sur le fer jusqu'à l'engagement du verrouillage (identifié par un « clic ») - fig.2.
- Saisissez le fer par la poignée pour transporter votre centrale vapeur - fig.1.

Préparation

Quelle eau utiliser ?

- **L'eau du robinet :**

Votre appareil a été conçu pour fonctionner avec l'eau du robinet. Si votre eau est très calcaire, mélangez 50 % d'eau du robinet et 50 % d'eau déminéralisée du commerce.

Dans certaines régions de bord de mer, la teneur en sel de votre eau peut être élevée. Dans ce cas, utilisez exclusivement de l'eau déminéralisée.

- **Adoucisseur :**

Il y a plusieurs types d'adoucisseurs et l'eau de la plupart d'entre eux peut être utilisée dans le générateur. Cependant, certains adoucisseurs et particulièrement ceux qui utilisent des produits chimiques comme le sel, peuvent provoquer des coulures blanches ou brunes, c'est notamment le cas des carafes filtrantes. Si vous rencontrez ce type de problème, nous vous recommandons d'essayer d'utiliser de l'eau du robinet non traitée ou de l'eau en bouteille.

Une fois l'eau changée, plusieurs utilisations seront nécessaires pour résoudre le problème. Il est recommandé d'essayer la fonction vapeur pour la première fois sur un linge usé qui peut être jeté, afin d'éviter d'endommager vos vêtements.

Souvenez-vous :

N'utilisez jamais d'eau de pluie ni d'eau contenant des additifs (comme l'amidon, le parfum ou l'eau des appareils ménagers). De tels additifs peuvent affecter les propriétés de la vapeur et à haute température, former des dépôts dans la chambre à vapeur, susceptibles de tacher votre linge.

Remplissez le réservoir

- Retirez le réservoir d'eau amovible à l'aide de la poignée (située à l'avant de la centrale vapeur) – fig.4.
- Remplissez le réservoir d'eau sans dépasser le niveau Max. – fig.5 et fig.6.
- Remettez-le bien à fond dans son logement jusqu'au « clic » – fig.7.

Mettez la centrale vapeur en marche

Durant la première utilisation, il peut se produire un dégagement de fumée et une odeur sans nocivité. Ce phénomène sans conséquence sur l'utilisation de l'appareil disparaîtra rapidement.

- Placez la centrale vapeur sur un emplacement stable et horizontal ne craignant pas la chaleur.
- Déroulez complètement le cordon électrique et sortez le cordon vapeur de son logement - fig.24.
- Branchez votre centrale vapeur sur une prise électrique de type « terre ».
- Appuyez sur la touche «ON-OFF» - fig.8.
- À la mise en route de l'appareil, la touche «**NORMAL**» clignote - fig.9 ainsi que le voyant du fer le temps de mise à disposition de l'appareil.
- Les touches **MIN**(DELICATE) / **NORMAL** / **MAX**(JEANS) commandent les combinaisons de température et du débit vapeur adaptées aux différents types de textiles. Elles peuvent être sélectionnées à tout moment.





- Quand le voyant de la touche sélectionnée **MIN**(DELICATE) / **NORMAL** / **MAX**(JEANS) reste allumé (après 2 minutes environ) la centrale est prête - fig.10.

FR

Fonctionnement du tableau de bord

- Le voyant de la touche sélectionnée **MIN**(DELICATE) / **NORMAL** / **MAX**(JEANS) clignote le temps de mise à disposition de l'appareil.
- Le voyant rouge «Réservoir vide» clignote - fig.11 : le réservoir est vide. Remplissez le réservoir et appuyez sur la touche «OK» pour éteindre le voyant. Se référer au paragraphe «Remplissez le réservoir en cours d'utilisation»
- Le voyant orange «Anti-calc» clignote - fig.12 : un entretien est nécessaire, se référer au paragraphe «Entretien et nettoyage».
- Votre centrale est équipée d'un système d'arrêt automatique après 8 minutes sans utilisation environ. Seul le voyant bleu de la touche «ON-OFF» clignote : la centrale est en veille. Appuyez sur la touche «ON-OFF» - fig.8 ou sur la gachette vapeur pour reprendre votre séance de repassage. Se référer au paragraphe Système «AUTO-OFF».

Utilisation

Repassez à la vapeur

- Pour obtenir de la vapeur, appuyez sur la commande vapeur située sous la poignée du fer - fig.13. La vapeur s'arrête en relâchant la commande.
- Après une minute environ, et régulièrement à l'usage, la pompe électrique équipant votre appareil injecte de l'eau dans la chaudière. Cela génère un bruit qui est normal.
- Si vous utilisez de l'amidon, pulvérisez-le à l'envers de la face à repasser.

Ne posez jamais le fer sur un repose-fer métallique, ce qui pourrait l'abîmer mais plutôt sur la plaque repose-fer du boîtier : elle est équipée de patins anti-dérapants et a été conçue pour résister à des températures élevées.

Smart Technology Auto Control

Votre centrale est équipée d'une régulation électronique SMART TECHNOLOGY AUTO CONTROL qui offre au choix trois combinaisons optimales de température et de débit vapeur.

Réglage	Utilisation recommandée	Étiquetage	Exemples
NORMAL	Optimal pour tous les linges courants		Coton, laine, soie, polyester, cachemire, mohair, viscosse, et mélanges synthétiques/ coton
MAX (Jeans)	Le plus efficace pour les textiles épais ou difficiles		Lin, coton épais, jeans (couleurs grand teint)
MIN (Delicate)	Très doux, pour les pièces les plus délicates et les couleurs fragiles		Acetate, élasthane, polyamide, acrylique et mélanges synthétiques <i>Note : Ne pas repasser à la vapeur les textiles contenant des fibres acryliques ou modacryliques.</i>

Attention, les tissus avec le symbole ne sont pas repassables.

Commencez d'abord par les tissus qui se repassent à basse température et terminer par ceux qui supportent une température plus élevée.

Lorsque vous sélectionnez une position supérieure, vous pouvez continuer à repasser.

En cas de doute sur la nature du tissu de votre vêtement reportez-vous à l'étiquette.

Si vous repassez des vêtements en laine, appuyez juste sur la commande vapeur du fer par impulsions - fig.13, sans poser le fer sur le vêtement. Vous éviterez ainsi de le lustrer.



La fonction «ECO» permet de réduire la consommation énergétique du mode sélectionné. Pour passer en mode «ECO», sélectionner le mode **MIN**(DELICATE) / **NORMAL** / **MAX**(JEANS) et appuyez ensuite sur la touche «ECO». Pour quitter le mode «ECO», appuyez à nouveau sur la touche «ECO».

Lors de la première utilisation ou si vous n'avez pas utilisé la vapeur depuis quelques minutes : appuyez plusieurs fois de suite sur la commande vapeur - fig.13 en dehors de votre linge. Cela permettra d'éliminer l'eau froide du circuit de vapeur.

Défroissez verticalement

Pour les tissus autres que le lin ou le coton, maintenez le fer à quelques centimètres afin de ne pas brûler le tissu.

- Suspendez le vêtement sur un cintre et tendez légèrement le tissu d'une main.
- **La vapeur produite étant très chaude, ne défroissez jamais un vêtement sur une personne, mais toujours sur un cintre.**





- Appuyez sur la commande vapeur - fig.13 par intermittence en effectuant un mouvement de haut en bas - fig.14.

Fonction Power Zone

- Votre appareil est équipé de la fonction Power Zone : une vapeur concentrée à la pointe de la semelle, à utiliser en particulier pour un repassage ciblé des plis récalcitrants, des détails et des zones difficiles d'accès.
- Pour utiliser cette fonction, appuyez à fond sur la touche Power Zone située au-dessus du fer, aussi souvent que nécessaire - fig.15.

Repassez à sec

- N'appuyez pas sur la commande vapeur.

Remplissez le réservoir en cours d'utilisation

- Quand le voyant rouge «Réservoir vide» clignote - fig.11, vous n'avez plus de vapeur. Le réservoir d'eau est vide.
1. Retirez le réservoir d'eau amovible à l'aide de la poignée (située à l'avant de la centrale vapeur) et remplissez-le sans dépasser le niveau MAX.
 2. Remettez-le bien à fond dans son logement jusqu'au «clac».
 3. Appuyez sur la touche «OK» située sur le tableau de bord jusqu'à l'extinction du voyant pour poursuivre votre repassage.

Entretien et nettoyage

Nettoyez votre centrale vapeur

Votre fer vapeur est équipé de la semelle Ultragloss (selon modèle) :

• Quand la semelle est encore tiède, nettoyez-la avec un tampon non métallique humide.

Votre fer vapeur est équipé de la Semelle Gliss/Glide Protect™ Autoclean (selon modèle) :

• Son revêtement actif exclusif lui permet d'éliminer en continu toutes les impuretés qui peuvent être générées au quotidien dans des conditions normales d'utilisation.

- Un repassage avec un programme inadapté peut néanmoins laisser des traces nécessitant un nettoyage manuel. Dans ce cas, il est conseillé d'utiliser un chiffon doux et humide sur la semelle encore tiède afin de ne pas endommager le revêtement.

N'utilisez jamais de produits agressifs ou abrasifs.

Attention ! L'utilisation d'un tampon abrasif endommage le revêtement autonettoyant de votre semelle - fig.27.

- N'utilisez aucun produit d'entretien ou de détartrage pour nettoyer la semelle ou le baïtier.
- Il est recommandé de toujours poser votre fer sur son talon ou sur le repose fer pour préserver son revêtement.
- Ne passez jamais le fer ou son baïtier sous l'eau du robinet.
- Nettoyez de temps en temps les parties plastiques à l'aide d'un chiffon doux légèrement humide.

Départez facilement votre centrale vapeur

N'introduisez pas de produits détartrants (vinaigre, détartrants industriels...) pour rincer la chaudière : ils pourraient l'endommager. Avant de procéder à la vidange de votre centrale vapeur, il est impératif de la laisser refroidir pendant plus de 2 heures, pour éviter tout risque de brûlure.

Pour prolonger la durée de vie de votre centrale vapeur et éviter les rejets de tartre, votre centrale vapeur est équipée d'un collecteur de tartre intégré. Ce collecteur, placé dans la cuve, récupère automatiquement le tartre qui se forme à l'intérieur.

Principe de fonctionnement :

- Le voyant orange «Anti-calc» clignote sur le tableau de bord pour vous indiquer qu'il faut rincer le collecteur - fig.12.

⚠ Attention cette opération ne doit pas être effectuée tant que la centrale vapeur n'est pas débranchée depuis plus de deux heures et n'est pas complètement froide. Pour effectuer cette opération, la centrale vapeur doit se trouver près d'un évier car de l'eau peut couler de la cuve lors de l'ouverture.

- Une fois la centrale vapeur complètement refroidie, soulevez la languette - fig.16.
 - Dévissez complètement le collecteur - fig.17 et retirez-le du boîtier - fig.18, il contient le tartre accumulé dans la cuve.
 - Pour bien nettoyer le collecteur il suffit de le rincer à l'eau courante pour éliminer le tartre qu'il contient - fig.19.
 - Remettez le collecteur dans son logement en le revissant complètement, pour assurer l'étanchéité - fig.20-21.
 - Remettez la languette en place - fig.22.
 - Lors de la prochaine utilisation appuyez sur la touche «OK» située sur le tableau de bord jusqu'à l'extinction du voyant orange «Anti-calc» - fig.23.
- En complément de cet entretien régulier, il est recommandé de procéder à un rinçage complet de la cuve tous les 6 mois ou toutes les 25 utilisations.
- Vérifiez que le générateur est froid et débranché depuis plus de 2H.





- Placez la centrale vapeur sur le bord de votre évier et le fer à côté sur son talon.
- Soulevez la languette, dévissez complètement le collecteur et retirez-le du boîtier.
- Maintenez votre centrale vapeur en position inclinée. Avec une carafe, remplissez la chaudière d'1/4 de litre d'eau du robinet.
Remuez le boîtier quelques instants puis videz-le complètement au dessus de votre évier.
- Remettez le collecteur dans son logement en le revissant complètement pour assurer l'étanchéité.
- Remettez la languette en place.

Lors de la prochaine utilisation appuyez sur la touche «OK» située sur le tableau de bord jusqu'à l'extinction du voyant orange «Anti-calc» - fig.23.

Système «AUTO-OFF»

- Pour votre sécurité, la centrale vapeur est équipée d'un système de veille «AUTO-OFF» qui s'active automatiquement au bout de 8 minutes environ de non utilisation.
- Seul le voyant «ON-OFF» clignote pour indiquer la mise en veille de l'appareil.
- Pour réactiver la centrale vapeur :
 - Appuyez sur le bouton «ON-OFF» ou appuyez sur la gachette vapeur.
 - Attendez que le voyant de la touche «ON-OFF» ne clignote plus avant de reprendre votre séance de repassage.
- Pour votre sécurité, au bout de 30 minutes environ de non utilisation, le système «AUTO-OFF» éteint votre centrale vapeur. Pour reprendre votre séance de repassage, appuyez sur la touche «ON-OFF»

Rangez la centrale vapeur

- Posez le fer sur la plaque repose-fer de la centrale vapeur.
- Eteignez votre centrale en appuyant sur la touche «ON-OFF» et débranchez la prise.
- Relevez l'arceau de maintien sur le fer jusqu'au verrouillage du système de protection (identifié par un «clic») - fig.2.
- Rangez le cordon vapeur dans la glissière de rangement. Saisissez le cordon, pliez-le en deux de manière à former une boucle. Insérez l'extrémité de cette boucle dans la glissière puis poussez lentement jusqu'à voir apparaître l'extrémité du cordon de l'autre côté de la glissière - fig.25.
- Selon modèle : appuyez sur la touche enrouleur de cordon électrique pour ranger le cordon électrique - fig.26 ou rangez le cordon électrique dans son logement.
- Laissez refroidir la centrale vapeur avant de la ranger si vous devez la stocker dans un placard ou un espace étroit.
- Si vous stockez votre centrale vapeur dans un local relativement froid (< 10°C environ), placez-la dans un local tempéré avant de commencer votre repassage.
- Vous pouvez ranger votre centrale vapeur en toute sécurité en la transportant par la poignée du fer - fig.1.



Participons à la protection de l'environnement !

- ① Votre appareil contient de nombreux matériaux valorisables ou recyclables.
- ② Confiez celui-ci dans un point de collecte ou à défaut dans un centre service agréé pour que son traitement soit effectué.



Un problème avec votre centrale vapeur ?

Problèmes	Causes possibles	Solutions
La centrale vapeur ne s'allume pas ou le voyant du fer et le voyant «ON-OFF» ne sont pas allumés.	L'appareil n'est pas sous tension.	Vérifiez que l'appareil est bien branché sur une prise en état de marche et qu'il est sous tension. Appuyez sur la touche «ON-OFF».
	Le Système «AUTO-OFF» s'est activé au bout de 30 minutes de non utilisation et a éteint votre centrale vapeur.	Appuyez sur la touche «ON-OFF» de redémarrage située sur le tableau de bord.
L'eau coule par les trous de la semelle.	Vous utilisez de la vapeur alors que votre fer n'est pas suffisamment chaud.	Attendez que le voyant du fer soit fixe avant d'actionner la commande vapeur.
	L'eau s'est condensée dans les tuyaux car vous utilisez la vapeur pour la première fois ou vous ne l'avez pas utilisée depuis quelques minutes.	Appuyez sur la commande vapeur en dehors de votre table à repasser, jusqu'à ce que le fer émette de la vapeur.
Des traces d'eau apparaissent sur le linge.	Votre housse de table est saturée en eau car elle n'est pas adaptée à la puissance d'une centrale vapeur.	Assurez-vous d'avoir une table adaptée.
Des coulures blanches sortent des trous de la semelle.	Votre chaudière rejette du tartre car elle n'est pas rincée régulièrement.	Rincez le collecteur. (voir § «détartrez votre centrale vapeur»).
Des coulures brunes sortent des trous de la semelle et tachent le linge.	Vous utilisez des produits chimiques détartrants ou des additifs dans l'eau de repassage.	N'ajoutez jamais aucun produit dans le réservoir (voir § quelle eau utiliser).
La semelle est sale ou brune et peut tacher le linge.	Votre linge n'a pas été rincé suffisamment ou vous avez repassé un nouveau vêtement avant de le laver.	Assurez-vous que le linge est suffisamment rincé pour supprimer les éventuels dépôts de savon ou produits chimiques sur les nouveaux vêtements.
	Vous utilisez de l'amidon.	Pulvérisez toujours l'amidon sur l'envers de la face à repasser.
Il y a peu ou pas de vapeur.	Le réservoir est vide (voyant rouge clignote).	Remplissez le réservoir et appuyez sur la touche «OK» jusqu'à extinction du voyant.
Le voyant rouge «réservoir vide» clignote malgré le remplissage du réservoir.	Vous n'avez pas appuyé sur la touche «OK» de redémarrage.	Appuyez sur la touche «OK» de redémarrage située sur le tableau de bord.
De la vapeur sort autour du collecteur.	Le collecteur est mal serré.	Resserrez le collecteur.
	Le joint du collecteur est endommagé.	Contactez un Centre Service Agréé.
La vapeur ou de l'eau sortent au-dessous de l'appareil.	L'appareil est défectueux.	N'utilisez plus la centrale vapeur et contactez un Centre Service Agréé.
Le voyant «Anti-calc» clignote malgré le rinçage du collecteur.	Vous n'avez pas appuyé sur la touche «OK» redémarrage.	Appuyez sur la touche «OK» de redémarrage située sur le tableau de bord.
La semelle est rayée ou abîmée.	Vous avez déposé votre fer à plat sur un repose fer métallique.	Posez toujours votre fer sur son talon ou sur le repose fer.
	Vous avez nettoyé votre semelle avec un tampon abrasif ou métallique.	Reportez-vous au chapitre «Nettoyez la semelle».
Le voyant rouge «réservoir vide» clignote et la touche «ON-OFF» est inopérante.	L'appareil a été stocké dans un local froid (<10°C environ)	Débranchez l'appareil. Attendez 3 heures afin que l'appareil soit à température ambiante.

S'il n'est pas possible de déterminer la cause d'une panne, adressez-vous à un Centre de Service Après-Vente agréé.



DE

Wichtige Empfehlungen Sicherheitshinweise

- Lesen Sie die Gebrauchsanweisung vor der ersten Verwendung Ihres Geräts aufmerksam: Eine Verwendung, die nicht der Gebrauchsanweisung entspricht, befreit die Marke von jeglicher Haftung und die Garantie entfällt.
- Das Gerät darf nicht durch Ziehen am Stromkabel ausgesteckt vom Stromkreis getrennt werden. Stecken Trennen Sie Ihr Gerät stets ab vom Stromkreis und lassen Sie es abkühlen:
 - bevor Sie den Tank füllen oder den Kessel ausspülen,
 - bevor Sie es reinigen,
 - nach jeder Verwendung.
- Das Gerät muss auf eine stabile, hitzebeständige Fläche gestellt und auf einer solchen betrieben werden. Wenn Sie Ihr Bügeleisen auf seine Station stellen, stellen Sie sicher, dass die Fläche, auf die Sie es stellen, stabil ist. Stellen Sie das Gehäuse Bügeleisen nicht auf den Bezug des Bügelbretts oder auf eine feuchte Fläche.
- Dieses Gerät ist nicht dafür vorgesehen, von Personen (oder auch Kindern) mit verringerten körperlichen, sensorischen oder mentalen Fähigkeiten oder Personen, die keine entsprechende Erfahrung oder Kenntnisse besitzen, verwendet zu werden, außer wenn sie von einer für ihre Sicherheit verantwortlichen Person überwacht werden oder zuvor hinsichtlich der Nutzung des Geräts eingewiesen wurden.





- Kinder müssen überwacht werden, um sicherzustellen, dass sie nicht mit dem Gerät spielen.
- Dieses Gerät kann von Kinder ab 8 Jahren und Personen, denen es an Erfahrung und Kenntnissen mangelt oder deren physische, sensorielle oder mentale Fähigkeiten verringert sind, verwendet werden, wenn sie bezüglich der sicheren Verwendung des Geräts unterrichtet und betreut werden und die Risiken kennen. Kinder dürfen nicht mit dem Gerät spielen. Die Reinigung und Pflege durch den Nutzer darf nicht durch Kinder erfolgen, außer sie sind mindestens 8 Jahre alt und werden überwacht. Halten Sie das Gerät und das Stromkabel außerhalb der Reichweite von Kindern unter 8 Jahren.
- Die Temperatur der Oberflächen kann hoch sein, wenn das Gerät in Betrieb ist, was Verbrennungen verursachen kann. Berühren Sie die heißen Geräteoberflächen (zugängliche Metallteile und Kunststoffteile in der Nähe der Metallteile) nicht.
- Lassen Sie das Gerät niemals unbeaufsichtigt:
 - wenn es an das Stromnetz angeschlossen ist,
 - bis es nicht nach etwa 1 Stunde abgekühlt ist.
- Trennen Sie den Dampferzeuger vom Netz und warten Sie mindestens 2 Stunden, bis er abgekühlt ist, bevor Sie den Kessel bzw. den Kalksammler (je nach Modell) öffnen, um ihn zu entleeren bzw. auszuspülen.
- Vorsicht! Wenn der Verschluss des Boilers abgefallen oder beschädigt ist, lassen Sie von einer zugelassenen Kundendienststelle einen neuen anbringen bzw. ihn austauschen.
- Füllen Sie den Kessel beim Ausspülen niemals direkt unter dem Wasserhahn.





- Der Verschluss des Boilers darf während der Nutzung nicht geöffnet sein.
- Das Gerät darf nicht verwendet werden, wenn es gefallen ist, offensichtliche Beschädigungen aufweist, leckt oder Betriebsstörungen aufweist. Demontieren Sie Ihr Gerät niemals selbst: Lassen Sie es aus Sicherheitsgründen in einem autorisierten Kundendienstzentrum überprüfen.
- Wenn das Stromkabel oder der Dampfschlauch beschädigt sind, müssen sie aus Sicherheitsgründen unbedingt von einem anerkannten autorisierten Kundendienst ersetzt werden.

- Um Ihre Sicherheit zu gewährleisten, entspricht dieses Gerät den gültigen Normen und Richtlinien (Niederspannung, Elektromagnetische Verträglichkeit, Umweltverträglichkeit,...).
- Ihre Dampfstation ist ein elektrisches Gerät: Es muss unter normalen Gebrauchsbedingungen verwendet werden. Es ist nur für den Hausgebrauch bestimmt.

- Es besitzt 2 Sicherheitssysteme:

- ein Ventil gegen Überdruck, das den überschüssigen Dampf im Falle einer Fehlfunktion des Geräts austreten lässt,
- eine Schmelzsicherung, um jegliche Überhitzung zu vermeiden.

- Betreiben Sie Ihre Dampfstation stets:

- an einer Elektroinstallation mit einer Spannung zwischen 220 und 240 V.
- an einer geerdeten Steckdose.

Anschlussfehler können zu nicht behebbaren Schäden führen und lassen die Garantie erlöschen.

Überprüfen Sie, wenn Sie ein Verlängerungskabel verwenden, ob es sich wirklich um eine bipolare 16A-Dose mit Erdung handelt.

- Rollen Sie das Stromkabel vollständig ab, bevor Sie es an eine geerdete Steckdose anstecken anschließen.
- Die Sohle Ihres Bügeleisens und die Bügeleisenstation des Gehäuses können sehr hohe Temperaturen erreichen und Verbrennungen verursachen: Berühren Sie sie nicht.
Berühren Sie die Stromkabel niemals mit der Sohle des Bügeleisens.
- Ihr Gerät erzeugt Dampf, der Verbrennungen verursachen kann. Gehen Sie vorsichtig mit dem Bügeleisen um, vor allem beim vertikalen Bügeln Dampfen. Richten Sie den Dampf niemals gegen Personen oder Tiere.
- Tauchen Sie Ihre Dampfstation niemals in Wasser oder eine andere Flüssigkeit. Halten Sie sie niemals unter den Wasserhahn.

**BITTE BEWAHREN SIE DIESE
GEBRAUCHSANWEISUNG AUF**





Beschreibung

1. Dampftaste
2. Temperaturkontrollleuchte des Bügeleisens
3. Bügeleisenablage
4. Taste Kabelaufwicklung (je nach Modell)
5. Staufach für das Netzkabel (je nach Modell)
6. Dampfstoß Taste
7. Haltebügel zum Fixieren des Bügeleisens auf dem Dampfgenerator
8. Griff zum Herausnehmen bzw. zum Einsetzen des Wasserbehälters
9. Wassertank 1,8 L
10. Boiler zur Dampferzeugung (im Inneren des Gehäuses)
11. Dampfkabel
12. Dampfkabelkanal
13. Kalk-Kollektor
14. Bedienfeld
 - a. Beleuchteter Ein-/Ausschalter
 - b. Kontrollleuchte «Wassertank leer» und Wiedereinschalttaste «OK»
 - c. Kontrollleuchte zur Entkalkung «ANTI-CALC» und Wiedereinschalttaste «OK»
 - d. Taste «**NORMAL**»
 - e. Taste «**MIN**(DELICATE)»
 - f. Taste «**MAX**(JEANS)»
 - g. Taste «**ECO**»
15. Autoclean Bügelsohle (je nach Modell)

System zum Fixieren des Bügeleisens auf dem Dampfgenerator - «Lock - System»

Ihr Dampfgenerator ist mit einem Haltebügel zur Verriegelung des Bügeleisens auf dem Gehäuse ausgestattet, der den Transport und die Aufbewahrung erleichtert - fig.1:

- Verriegelung - fig.2.
- Entriegelung - fig.3.

Zum Transportieren Ihres Dampfgenerators am Griff des Bügeleisens:

- Stellen Sie das Bügeleisen auf die Ablage des Dampfgenerators und klappen Sie den Haltebügel über das Bügeleisen, bis sie hörbar einrastet (durch ein «Klick» zu hören) - fig.2.
- nehmen Sie das Bügeleisen zum Transport Ihres Dampfgenerators am Griff hoch - fig.1.

Vorbereitung

Welches Wasser verwenden?

• Leitungswasser:

Ihr Gerät wurde für den Betrieb mit Leitungswasser entwickelt. Wenn Ihr Wasser sehr kalkhaltig ist, mischen Sie 50 % Leitungswasser mit 50 % destilliertem Wasser aus dem Handel.

In einigen Küstenregionen kann der Salzgehalt Ihres Wassers hoch sein. Verwenden Sie in diesem Fall nur destilliertes Wasser.

• Enthärter:

Es gibt mehrere Arten von Enthärtern und das Wasser der meisten kann in Ihrer Dampf bügelstation verwendet werden. Einige Enthärter und vor allem diejenigen, die chemische Produkte wie Salz verwenden, können jedoch weiße oder braune Spuren verursachen. Dies ist vor allem bei Tischwasserfiltern der Fall.

Wenn Sie diese Art von Problem haben, empfehlen wir Ihnen, herkömmliches Leitungswasser oder Wasser aus der Flasche zu verwenden. Wenn das Wasser ausgetauscht ist, sind mehrere Anwendungen erforderlich, um das Problem zu lösen. Es wird empfohlen, die Dampffunktion das erste Mal auf Wäsche zu verwenden, die entsorgt werden kann, um zu vermeiden, dass Ihre Kleidung beschädigt wird.

Beachten Sie:

Verwenden Sie niemals Regenwasser, Wasser, das Zusatzstoffe enthält (wie Stärke, Parfüm), oder Wasser aus Haushaltsgeräten. Solche Zusatzstoffe können die Eigenschaften des Dampf beeinflussen und bei hoher Temperatur in der Dampfkammer Ablagerungen verursachen, die zu Flecken auf Ihrer Wäsche führen können.

Befüllen des Wassertanks

- Ziehen Sie den herausnehmbaren Wasserbehälter mittels des Griffs (welcher sich vorne auf der Dampfstation befindet) heraus - fig.4.
- Füllen Sie den Wasserbehälter auf und achten Sie dabei darauf, dass die »Max.«-Markierung nicht überschritten wird. - fig.5 und fig.6.
- Schieben Sie den Wasserbehälter wieder soweit in das Gehäuse hinein, bis ein Klickgeräusch ertönt - fig.7.

Nehmen Sie die Dampfstation in Betrieb

Bei der ersten Benutzung kann es zu einer unschädlichen Rauch- und Geruchsbildung kommen. Dies hat keinerlei Folgen für die Benutzung des Geräts und hört schnell wieder auf.

- Stellen Sie das Gerät horizontal auf eine feste und hitzebeständige Fläche.
- Wickeln Sie das Netzkabel ganz ab und nehmen Sie das Dampfkabel aus seinem Fach - fig.24.
- Schließen Sie Ihre Dampfstation an eine geerdete Steckdose.
- Drücken Sie auf den Ein-/Ausschalter ON/OFF - fig.8.





- Bei der Inbetriebnahme des Geräts blinkt die Taste «**NORMAL**» - fig.9 sowie die Kontrollleuchte des Bügeleisens auf.
- Die Tasten **MIN**(DELICATE) / **NORMAL** / **MAX**(JEANS) aktivieren die Kombination von den auf die verschiedenen Stoffarten angepassten Temperaturen und Dampfmengen. Sie können jederzeit ausgewählt werden.
- Wenn die Leuchtanzeige der ausgewählten Taste **MIN**(DELICATE) / **NORMAL** / **MAX**(JEANS) eingeschaltet bleibt (nach ungefähr 2 Minuten) ist die Dampfstation bereit - fig.10.

Funktionsweise des Bedienfelds

- Die Leuchtanzeige der ausgewählten Taste **MIN**(DELICATE) / **NORMAL** / **MAX**(JEANS) blinkt bis zur Betriebsbereitschaft des Geräts.
- Die rote Kontrollleuchte «Wassertank leer» blinkt - fig.11: der Behälter ist leer. Füllen Sie den Behälter auf und drücken Sie auf die Taste «OK», um die Leuchtanzeige auszuschalten. Siehe Abschnitt «Befüllen des Wassertanks während der Benutzung».
- Die orange Kontrollleuchte «ANTI-CALC» blinkt - fig.12: das Gerät muss gewartet werden, siehe Abschnitt «Wartung und Reinigung».
- Ihr Gerät ist mit einem automatischen System ausgestattet, das im Falle der Nichtverwendung Ihr Gerät nach 8 Minuten abschaltet. Nur die blaue Kontrollleuchte der Taste «ON-OFF» blinkt: die Station befindet sich im Stand-by. Drücken Sie auf die Taste «ON-OFF» - fig.8 oder auf die Dampfaste, um mit dem Bügeln fortzufahren. Siehe Abschnitt «System AUTO-OFF».

DE

Benutzung

Dampfbügeln

- Drücken Sie auf den Dampfregler auf dem Bügeleisengriff, um die Dampfzufuhr zu starten - fig.13. Sobald Sie den Dampfknopf loslassen, wird die Dampfzufuhr gestoppt.
- Nach ungefähr einer Minute und in regelmäßigen Zeitabständen während des Bügelns, pumpt die elektrische Pumpe Ihres Geräts Wasser in den Boiler. Dabei entsteht ein rauschendes Geräusch; dies ist normal.
- Wenn Sie Wäschestärke verwenden, streuen Sie diese auf die Rückseite der zu bügelnden Seite.

Stellen Sie das Bügeleisen nicht auf eine metallische Ablage, da die Sohle beschädigt werden könnte, sondern auf die Ablage des Gehäuses: Sie ist mit Antirutschschienen ausgestattet und wurde so konzipiert, dass sie hohen Temperaturen standhält.

Smart Technology Auto Control

Ihr Gerät ist mit der elektronischen Regelung SMART TECHNOLOGY AUTO CONTROL ausgestattet; diese bietet eine Auswahl zwischen drei optimalen Kombinationen von Temperatur und Dampfmenge.

Einstellung	Empfohlene Verwendung	Etikettierung	Beispiele
NORMAL	Optimal für alle gängigen Wäschearten		Baumwolle, Wolle, Seide, Polyester, Kaschmir, Mohair, Viskose, und synthetische Mischungen/Baumwolle
MAX (Jeans)	Äußerst wirkungsvoll bei dicken und schwierig zu bügelnden Textilien		Leinen, dicke Baumwolle, Jeans (unempfindliche Farben)
MIN (Delicate)	Sehr sanft, für die empfindlichsten Kleidungsstücke und Farben		Acetat-Fasern, Elasthane, Polyamid, Acryl und synthetische Mischungen <i>Anmerkung: Bügeln Sie keine Textilien, die Acrylfasern oder Modacrylfasern enthalten, mit Dampf.</i>

Achtung: Stoffe mit dem Symbol dürfen nicht gebügelt werden.

Beginnen Sie zuerst mit Stoffen, die mit niedrigen Temperaturen gebügelt werden müssen, und schließen Sie mit denen ab, welche die höchsten Temperaturen vertragen. Wenn Sie eine höhere Position wählen, können Sie mit dem Bügeln fortfahren. Falls Sie bezüglich der Stoffart Ihres Kleidungsstücks Zweifel haben, sehen Sie auf dem Etikett nach. Wenn Sie ein Kleidungsstück aus Wolle bügeln, drücken Sie mehrmals auf den Dampfregler - fig.13, ohne das Bügeleisen auf das Kleidungsstück abzusetzen. Dadurch vermeiden Sie, dass dieses glänzt.

Bei der ersten Verwendung bzw. wenn Sie einige Minuten lang keinen Dampf verwendet haben: Drücken Sie mehrmals hintereinander auf den Dampfgeber - fig.13 und halten Sie das Bügeleisen fern von ihrem Kleidungsstück. Dies ermöglicht es, das kalte Wasser aus dem Dampfkreislauf zu entfernen.



Die Funktion «ECO» erlaubt es, den Stromverbrauch des ausgewählten Modus zu verringern. Um den Modus «ECO» zu aktivieren, wählen Sie den Modus **MIN**(DELICATE) / **NORMAL** / **MAX**(JEANS) aus und drücken Sie anschließend auf die «ECO»-Taste. Um den «ECO»-Modus zu verlassen, drücken Sie erneut auf die «ECO»-Taste.





Vertikales Aufdämpfen

Tipp: Außer bei Leinen und Baumwolle ist immer darauf zu achten, dass die Sohle beim Glätten einige Zentimeter vom Stoff weg gehalten wird, um ihn nicht zu versengen.

- Hängen Sie das Kleidungsstück auf einen Bügel, und straffen Sie es mit der Hand.
- **Da der austretende Dampf sehr heiß ist, dürfen Sie ein Kleidungsstück niemals an einer Person, sondern nur auf einem Bügel hängend, glätten.**
- Halten Sie das Bügeleisen senkrecht, leicht nach vorne geneigt, drücken Sie mehrmals auf die Dampfaste (oben auf dem Griff des Bügelautomaten) - fig.13 und führen Sie eine Auf- und Abwärtsbewegung aus - fig.14.

Power-Zone-Funktion

- Ihr Gerät besitzt die Power-Zone-Funktion: konzentrierter Dampf an der Spitze der Sohle, besonders für gezieltes Bügeln widerspenstiger Falten, Details und schwierig zugänglicher Bereiche.
- Um diese Funktion zu verwenden, drücken Sie die Power-Zone-Taste auf der Oberseite des Bügeleisens so oft wie erforderlich tief nach unten - fig.15.

Trockenbügeln

- Nicht die Dampfaste unter dem Griff des Bügeleisens betätigen.

Befüllen des Wassertanks während der Benutzung

- Wenn die rote Kontrollleuchte «Wassertank leer» blinkt - fig.11, ist kein Dampf mehr vorhanden, der Wasserbehälter ist leer.
1. Ziehen Sie den herausnehmbaren Wasserbehälter mittels des Griffs (welcher sich vorne auf der Dampfstation befindet) heraus, und füllen Sie diesen auf, ohne die «MAX»-Anzeige zu überschreiten.
 2. Schieben Sie den Wasserbehälter wieder soweit in das Gehäuse hinein, bis ein Klickgeräusch ertönt.
 3. Drücken Sie die «OK»-Taste auf dem Bedienfeld bis die Kontrollleuchte erlischt, bevor Sie mit dem Bügeln fortfahren.

Instandhaltung und Reinigung

Reinigung Ihrer Dampfstation

Ihr Bügeleisen ist mit einer Ultraglass-Sohle ausgestattet (je nach Modell):

Reinigen Sie diese mit einem feuchten, nichtmetallischen Lappen, wenn die Bügeleisensohle noch lauwarm ist.

Benutzen Sie nie Scheuer- oder Lösemittel. Achtung! Die Verwendung eines Scheuerlappens wird die selbstreinigende Beschichtung Ihrer Bügeleisensohle beschädigen - fig.27.

Ihr Bügeleisen ist mit einer Autoclean-Bügelsohle ausgestattet (je nach Modell):

- Ihre exklusive Beschichtung ermöglicht es, alle durch einen normalen Gebrauch entstehenden Verschmutzungen zu entfernen.
- Das Bügeln mit einer nicht geeigneten Temperatureinstellung kann unter Umständen Spuren hinterlassen, die manuell gereinigt werden müssen. In diesem Fall wird empfohlen, ein weiches und feuchtes Tuch für die noch lauwarme Bügeleisensohle zu verwenden, um die Beschichtung nicht zu beschädigen.

- Verwenden Sie kein Pflegemittel und auch keine Produkte zur Entkalkung, um die Sohle oder das Gehäuse zu reinigen.
- Es wird empfohlen, das Bügeleisen immer aufrecht hinzustellen oder es auf der Bügeleisenablage abzusetzen, um seine Beschichtung zu schonen.
- Stellen Sie das Bügeleisen oder sein Gehäuse nie unter fließendes Wasser.
- Reinigen Sie die Kunststoffteile des Geräts von Zeit zu Zeit mit einem weichen, angefeuchteten Tuch.

Einfaches Entkalken Ihres Generators

Benutzen Sie keine Entkalkungsmittel (Essig, industrielle Entkalker...), um das Gerät zu entkalken, da diese Mittel das Gerät beschädigen könnten. Vor dem Entleeren Ihres Dampfgenerators muss dieser unbedingt mindestens zwei Stunden lang abkühlen, um jedes Verbrennungsrisiko auszuschließen.

Um die Lebensdauer Ihres Dampfgenerators zu verlängern und Kalkabsonderungen zu vermeiden, ist Ihr Dampfgenerator mit einem integrierten Kalk-Kollektor ausgestattet. Dieser Kalk-Kollektor befindet sich im Boiler und nimmt den dort entstehenden Kalk auf.

Das Funktionsprinzip:

- Wenn die orangefarbene «Anti-Kalk» Kontrollleuchte auf der Bedienfläche zu blinken beginnt, bedeutet das, dass der Kalk-Kollektor ausgespült werden muss - fig.12.

⚠ Achtung, diese Maßnahme darf nur vorgenommen werden, wenn den Dampfgenerator seit mindestens zwei Stunden ausgesteckt und völlig abgekühlt ist. Zur Durchführung dieser Maßnahme muss der Dampfgenerator in der Nähe eines Spülbeckens aufgestellt werden, da beim Öffnen des Geräts Wasser aus dem Boiler austreten kann.

- Sobald die Dampfstation vollständig abgekühlt ist, können Sie die Abdeckung entfernen - fig.16.
- Schrauben Sie den Kalk-Kollektor ganz auf - fig.17 und ziehen Sie ihn aus dem Boiler - fig.18; dieser enthält den im Boiler angesammelten Kalk.





- Zur Reinigung des Kollektors, reicht es, ihn unter fließendem Wasser zu spülen, um den Kalk zu entfernen - fig.19.
- Setzen Sie den Kollektor in den Boiler ein und schrauben Sie ihn gut fest, um zu garantieren, dass er dicht ist - fig.20-21.
- Setzen Sie die Abdeckung wieder ein - fig.22.
- **Bei der nächsten Verwendung, drücken Sie auf die «OK»-Taste auf dem Bedienfeld, bis die orange Kontrollleuchte «ANTI-CALC» erlischt - fig.23.**
Zusätzlich zu dieser regelmäßigen Reinigung, wird empfohlen, alle 6 Monate bzw. nach 25 Verwendungen eine vollständige Spülung des Behälters durchzuführen.
- Überprüfen Sie ob die Dampfstation mehr als 2 Stunden abgekühlt und vom Stromnetz getrennt ist.
- Stellen Sie das Gerät auf den Rand des Spülbeckens und das Bügeleisen aufrecht daneben.
- Entfernen Sie die Abdeckung des Kalk-Kollektors, schrauben Sie den Kollektor auf und ziehen Sie ihn aus dem Boiler.
- Halten Sie Ihre Dampfstation in der Schräglage. Füllen Sie den Boiler mit Hilfe eines Krugs mit 1/4 Liter Wasser. Schütteln Sie das Gerät ein paar Mal und leeren Sie das Wasser dann in das Spülbecken.
- Setzen Sie den Kollektor in den Boiler ein und schrauben Sie ihn gut fest, um zu garantieren, dass er dicht ist.
- Setzen Sie die Abdeckung wieder ein.

DE

Bei der nächsten Verwendung, drücken Sie auf die «OK»-Taste auf dem Bedienfeld, bis die orange Kontrollleuchte «ANTI-CALC» erlischt - fig.23.

«AUTO-OFF»-System

- Um Ihre Sicherheit zu gewährleisten, ist die Dampfstation mit einem Abschaltsystem «AUTO-OFF» ausgestattet, das die Dampfstation nach ungefähr 8 Minuten Nichtbenutzung automatisch in den Stand-By-Modus versetzt.
- Es blinkt nur die Kontrollleuchte «ECO» auf, um anzuzeigen, dass das Gerät in den Stand-by-Modus gewechselt ist.
- Um die Dampfstation zu reaktivieren:
 - Drücken Sie auf die «ON-OFF»-Taste oder die Dampfaste.
 - Warten Sie, bis die Kontrollleuchte der «ECO»-Taste nicht mehr blinkt, bevor sie mit dem Bügeln fortfahren.
- Zu Ihrer eigenen Sicherheit schaltet das System «AUTO-OFF» Ihre Dampfstation nach 30 Minuten Nichtbenutzung ab. Drücken Sie auf die «ECO»-Taste, um mit dem Bügeln fortzufahren.

Aufbewahren der Dampfstation

- Stellen Sie das Bügeleisen auf die Bügeleisenablage der Dampfstation.
- Schalten Sie Ihre Dampfstation aus, indem Sie die «ECO»-Taste betätigen und ziehen Sie den Netzstecker aus der Steckdose.
- Klappen Sie den Haltebügel über das Bügeleisen. Die Verriegelung muss hörbar einrasten (es ertönt ein Klickgeräusch) - fig.2.
- Verstauen Sie das Dampfkabel im Kabelkanal. Nehmen Sie das Kabel und falten Sie es zweimal, bis es eine Schlaufe bildet. Führen Sie ein Ende dieser Schlaufe in die Öffnung des Kabelkanals und schieben Sie diese langsam hinein, bis das Ende der Schlaufe auf der anderen Seite des Kanals herausragt - fig.25.
- Je nach Modell: Drücken Sie auf die Taste der Kabelaufwicklung - fig.26 oder verstauen Sie das Stromkabel in seinem Fach.
- Lassen Sie die Dampfstation abkühlen, bevor Sie diese verstauen, falls Sie die Aufbewahrung in einem Schrank oder einem engen Raum beabsichtigen.
- Wenn Sie Ihre Dampfstation an einem relativ kühlen Ort (<10°C ungefähr) aufbewahren, stellen Sie diese an einem Ort mit Zimmertemperatur auf, bevor Sie mit dem Bügeln anfangen.
- Sie können Ihre Dampfstation wegräumen, indem Sie diese mittels des Bügeleisengriffs tragen - fig.1.



Denken Sie an den Schutz Ihrer Umwelt!

- ① Ihr Gerät enthält wertvolle Rohstoffe, die wieder verwertet werden können.
- ➔ Entsorgen Sie Ihr Gerät deshalb umweltgerecht bei einer Sammelstelle Ihrer Stadt oder Gemeinde.



Ein Problem mit Ihrem Dampfgenerator?

Problem	Mögliche Ursachen	Ratschläge
Die Dampfstation schaltet sich nicht ein oder die Kontrollleuchte des Bügeleisens und die Kontrollleuchte «ON-OFF» sind nicht angeschaltet.	Das Gerät ist nicht angeschlossen.	Überprüfen Sie, ob das Gerät korrekt an eine funktionierender Stromquelle angeschlossen ist und ob es eingeschaltet ist. Drücken Sie auf die Taste «ON-OFF».
	Das System «AUTO-OFF» hat sich nach 30 Minuten Inaktivität eingeschaltet und ihre Dampfstation ausgeschaltet.	Drücken Sie auf die Taste «ON-OFF» auf dem Bedienfeld, um das Gerät neu zu starten.
Aus den Öffnungen in der Sohle fließt Wasser.	Sie haben die Dampfaste betätigt, bevor das Bügeleisen heiß war.	Warten Sie bis die Leuchtanzeige des Bügeleisens konstant leuchtet, bevor Sie den Dampfgeber betätigen.
	Das Wasser kondensiert im Dampf Schlauch, da Sie die Dampf Funktion das erste Mal verwenden bzw. diese einige Minuten nicht verwendet haben.	Stellen Sie den Temperaturregel wieder auf die von Ihnen gewünschte Temperatur.
Wasserstreifen erscheinen auf der Wäsche.	Ihr Bügeltisch ist mit Wasser durchtränkt, weil Ihr Bügeltisch nicht für einen Generator geeignet ist.	Vergewissern Sie sich, dass Sie einen geeigneten Bügeltisch haben.
Weiß oder bräunlich gefärbtes Wasser läuft aus den Dampföchern.	Aus dem Boiler tritt Kalk aus, da er nicht regelmäßig ausgespült wird.	Spülen Sie ein Mittel in den Behälter (siehe Abschnitt Ihres Dampfgenerators).
Aus den Öffnungen in der Sohle fließt eine bräunliche Flüssigkeit, die Flecken auf der Wäsche hinterläßt.	Sie verwenden chemische Entkalkungsmittel oder Zusatzstoffe im Bügelwasser.	Geben Sie nie ein Mittel in den Behälter (siehe Abschnitt zur Wasserverwendung).
Die Sohle des Bügeleisens ist verschmutzt oder braun: Sie kann Flecken auf der Wäsche hinterlassen.	Ihre Wäsche wurde nicht ausreichend gespült oder Sie haben ein neues Kleidungsstück gebügelt, ohne es vorher zu waschen.	Vergewissern Sie sich, dass Ihre Wäsche ausreichend gespült wurde, so das auch Seifenreste oder chemische Produktreste entfernt wurden.
	Sie benutzen Stärke.	Sprühen Sie die Stärke immer auf die Rückseite der zu bügelnden Fläche.
Es kommt kein oder nur wenig Dampf.	Der Wassertank ist leer (rote Kontrollleuchte blinkt).	Füllen Sie den Behälter auf und drücken Sie auf die Taste «OK», bis die Kontrollleuchte erlischt.
Die rote Kontrollleuchte «Wassertank leer» leuchtet auf, obwohl der Behälter aufgefüllt ist.	Sie haben die Taste «OK» zum Neustart nicht betätigt.	Drücken Sie auf die Taste «OK» auf dem Bedienfeld, um das Gerät neu zu starten.
Es kommt kein oder nur wenig Dampf.	Der Wassertank ist leer (rote Kontrollleuchte blinkt).	Füllen Sie den Wassertank.
	Die Dampfmenge steht auf Minimalposition.	Erhöhen Sie die Dampfleistung (Regler am Gehäuse).
Der Dampf oder das Wasser kommen oben aus dem Gerät heraus.	Das Gerät ist defekt.	Verwenden Sie die Dampfstation nicht mehr und setzen Sie sich mit einer zugelassenen Kundendienststelle in Verbindung.
Die Kontrollleuchte «ANTI-CALC» blinkt, obwohl der Kollektor ausgespült wurde.	Sie haben die Taste «OK» zum Neustart nicht betätigt.	Drücken Sie auf die Taste «OK» auf dem Bedienfeld, um das Gerät neuzustarten.
Die Bügeleisensohle ist verschrammt oder beschädigt.	Sie haben Ihr Bügeleisen flach auf eine metallene Bügeleisenablage abgesetzt.	Stellen Sie Ihr Bügeleisen immer aufrecht ab oder auf die Bügeleisenablage.
	Sie haben die Bügeleisensohle mit einem Scheuerlappen oder einem Metalltuch gereinigt.	Siehe Kapitel «Reinigung der Sohle».
Die rote Kontrollleuchte «Wassertank leer» blinkt und die Taste «ON-OFF» ist nicht funktionsfähig.	Das Gerät wird an einem kühlen Ort (<10 C° ungefähr) aufbewahrt.	Trennen Sie das Gerät vom Stromnetz. Warten Sie 3 Stunden, damit das Gerät auf Zimmertemperatur kommt.

Nehmen Sie Ihren Dampfgenerator niemals selbst auseinander. Bringen Sie ihn immer zu einer autorisierten Servicestelle.



NL

Belangrijke informatie Veiligheidsvoorschriften

- Lees de gebruiksaanwijzing aandachtig voor het eerste gebruik: niet-naleving ontheft het merk van alle aansprakelijkheid.
- Trek nooit aan het snoer om de stekker uit het stopcontact te trekken. Haal in de volgende gevallen altijd de stekker uit het stopcontact:
 - voordat u de stoomtank omspoelt of vult,
 - voordat u het apparaat gaat schoonmaken,
 - na elk gebruik.
- Het apparaat moet op een stabiel en hittebestendig oppervlak gebruikt en geplaatst worden. Wanneer u het strijkijzer op het strijkijzerplateau zet, controleer dan of het oppervlak waarop u deze plaatst stabiel is. Zet het strijkijzerplateau nooit op de hoes van de plank of op een zacht oppervlak.
- Dit apparaat mag niet gebruikt worden door personen (of kinderen) met verminderde, fysieke, zintuiglijke of mentale capaciteiten, of personen die te weinig ervaring of kennis hebben tenzij ze onder de supervisie staan van een persoon die voor hen verantwoordelijk is of als ze genoeg richtlijnen gekregen hebben om het apparaat correct te hanteren.
- Er moet toezicht op kinderen zijn, zodat zij niet met het apparaat kunnen spelen.
- Dit apparaat mag gebruikt worden door kinderen vanaf 8 jaar, door personen zonder ervaring of kennis en door personen met verminderde fysieke, mentale





of zintuigelijke capaciteiten als ze genoeg uitleg en richtlijnen gekregen hebben om het apparaat veilig te kunnen hanteren en de risico's kennen. Kinderen mogen niet met het apparaat spelen. De reinigings- en onderhoudswerkzaamheden mogen niet door kinderen uitgevoerd worden tenzij ze ouder zijn dan 8 jaar en onder supervisie staan. Houd het apparaat en het snoer buiten het bereik van kinderen jonger dan 8 jaar.

- De oppervlakken kunnen zeer hoge temperaturen bereiken en brandwonden veroorzaken. Raak de warme oppervlakken van het apparaat nooit aan (toegankelijke metalen onderdelen en plastic onderdelen bij de metalen onderdelen).
- Laat het apparaat nooit zonder toezicht:
 - wanneer de stekker nog in het stopcontact zit,
 - zolang het apparaat nog niet gedurende 1 uur is afgekoeld.
- Voordat u de stoomtank leegt/het kalkopvangsysteem omspoelt (afhankelijk van het model), moet u altijd de stekker uit het stopcontact halen en ten minste 2 uur wachten totdat de stoomgenerator is afgekoeld alvorens de dop van het afvoergedeelte/het opvangsysteem los te schroeven.
- Wees voorzichtig: als de keteldop of de ketelafsluiting (afhankelijk van het model) op de grond is gevallen of een harde klap heeft gekregen, brengt u het onderdeel naar een Erkend Service Centrum om het beschadigde onderdeel te vervangen.
- Houd de stoomtank tijdens het spoelen nooit rechtstreeks onder de kraan.





- De keteldop mag niet geopend worden tijdens het gebruik.
- Gebruik het apparaat niet als het gevallen is, zichtbare schade vertoont, lekt of niet correct werkt. Het apparaat nooit zelf demonteren: laat het nakijken door een Erkende Servicedienst om elk risico uit te sluiten.
- Indien het netsnoer of het stoomsnoer beschadigd is, moet dit onmiddellijk vervangen worden door een Erkende Servicedienst, om elk risico uit te sluiten. Hiervoor kunt u contact opnemen met onze consumentenservice.

- Voor uw veiligheid beantwoordt dit apparaat aan de toepasselijke normen en regelgevingen (Richtlijnen Laagspanning, Elektromagnetische Compatibiliteit, Milieu, ...).
- Uw stoomgenerator is een elektrisch apparaat: de generator moet in normale gebruiksomstandigheden gebruikt worden. Dit apparaat is uitsluitend geschikt voor huishoudelijk gebruik.
- Het is voorzien van 2 veiligheidssystemen:
 - een veiligheidsklep die overdruk voorkomt en in geval van werkingsstoornissen, het teveel aan stoom laat ontsnappen,
 - een thermische beveiliging om oververhitting te voorkomen.
- Sluit uw apparaat altijd aan op:
 - een elektriciteitsnet waarvan de spanning ligt tussen 220 en 240 V.
 - een geaard stopcontact.

Een foutieve aansluiting kan onherstelbare schade veroorzaken. Tevens vervalt het recht op garantie. Wanneer u een verlengsnoer gebruikt, controleer dan of de stekker van het tweepolige type 16A is en voorzien is van een aarding.

- Rol het netsnoer volledig uit voordat u de stekker in een geaard stopcontact steekt.
- De strijkzool van uw strijkijzer en het strijkijzerplateau van de stoomtank kunnen zeer hoge temperaturen bereiken en brandwonden veroorzaken: raak deze onderdelen van uw stoomgenerator niet aan. Raak het netsnoer nooit met de strijkzool van het strijkijzer aan.
- Uw apparaat geeft hete stoom af die brandwonden kan veroorzaken. Ga voorzichtig met uw strijkijzer om, vooral wanneer u verticaal strijkt. Richt de stoom nooit op personen of dieren.
- Het apparaat nooit in water of een andere vloeistof dompelen. Het apparaat nooit onder de kraan afspoelen.

GELIEVE DEZE GEBRUIKSAANWIJZING TE BEWAREN





Beschrijving

1. Stoomregelaar
2. Controlelampje van het strijkijzer
3. Strijkijzerplateau
4. Snoerprolknop (afhankelijk van het model)
5. Opbergruimte voor het elektrische snoer (afhankelijk van het model)
6. Power Zone
7. Vergrendelingsboog van het strijkijzer op de behuizing
8. Handgreep voor het afnemen en terugplaatsen van het uitneembare reservoir
9. Reservoir 1,8 L
10. Stoomtank (in de behuizing)
11. Stoomsnoer
12. Opberggoot voor het stoomsnoer
13. Kalkopvangstysteem
14. Bedieningspaneel
 - a. «ON-OFF»-knop met controlelampje
 - b. Controlelampje «Reservoir leeg» en «OK»-knop
 - c. Controlelampje «Anti-calc» en «OK»-knop
 - d. «NORMAAL»-knop
 - e. «MIN(ZACHT)»-knop
 - f. «MAX(JEANS)»-knop
 - g. «ECO»-knop
15. Gliss/Glide Protect™ Autoclean strijkzool (afhankelijk van het model)

Systeem voor vergrendeling van het strijkijzer op het voetstuk - Lock-system

Uw stoomgenerator is voorzien van een boog om het strijkijzer op de basis te houden, met vergrendeling om het transport en opbergen te vergemakkelijken - fig.1:

- Vergrendelen - fig.2.
- Ontgrendelen - fig.3.

Voor het transporteren van uw stoomgenerator aan de handgreep van het strijkijzer:

- Plaats het strijkijzer op het strijkijzerplateau en zet de vergrendelingsboog op het strijkijzer overeenkomstig om het systeem te vergrendelen (u hoort een «klik») - fig.2.
- Neem het strijkijzer vast bij de handgreep om uw stoomgenerator te transporteren - fig.1.

Vorbereiding

Welk soort water moet u gebruiken?

• Kraanwater

Uw apparaat is ontwikkeld om te worden gebruikt met kraanwater. Als uw kraanwater erg kalkrijk is, meng dan 50% kraanwater met 50% flessenwater. In sommige kustregio's kan het zoutgehalte in uw kraanwater verhoogd zijn. Gebruik in dit geval alleen flessenwater.

• Onthardingsmiddel

Er zijn meerdere soorten onthardingsmiddelen, het water van de meeste soorten kan gebruikt worden voor de stoomgenerator. Bepaalde onthardingsmiddelen en in het bijzonder onthardingsmiddelen met chemische producten zoals zout, kunnen echter witte of bruine vlekken veroorzaken, dit is met name het geval bij de filters. Als dit probleem bij u optreedt, raden wij u aan onbehandeld kraanwater of flessenwater te gebruiken. Als het water eenmaal gekleurd is, kan het bij de volgende keren dat u het apparaat gebruikt nog gekleurd blijven, het duurt even voordat dit probleem opgelost is. Wij raden u aan de stoomfunctie voor de eerste keer te testen op een gebruikte doek die weggegooid kan worden, om zo beschadiging van uw kleren te voorkomen.

• Opgelet:

Gebruik nooit regenwater of water met toevoegingen (stijfsel, parfum, water van andere huishoudelijke apparaten). Dergelijk toevoegingen kunnen de stoomontwikkeling aantasten en kunnen bij een hoge temperatuur bezinksels in de stoomkamer vormen die uw kleding kan aantasten.

Het reservoir vullen

- Verwijder het uitneembare waterreservoir met behulp van de greep (voor op de stoomgenerator) - fig.4.
- Vul het waterreservoir zonder het maximumniveau te overschrijden - fig.5 en fig.6.
- Druk het reservoir opnieuw stevig op de bodem van de behuizing tot u «klik» hoort - fig.7.

Het klaarzetten van de stoomgenerator

Tijdens het eerste gebruik kan er rook en een geur ontstaan die niet schadelijk zijn. Dit verschijnsel, dat geen gevolgen voor het gebruik van het apparaat heeft, zal snel verdwijnen.

- Plaats de stoomgenerator op een stabiel en horizontaal vlak dat ook hittebestendig is.
- Rol het elektrische snoer volledig uit en haal het stoomsnoer uit de opbergruimte - fig.24.
- Sluit uw stoomgenerator op een geaard stopcontact aan.
- Druk op de «ON-OFF»-knop - fig.8.
- Wanneer u het apparaat inschakelt, knippen de «NORMAAL»-knop - fig.9 - en het controlelampje van het strijkijzer.
- De MIN(ZACHT) / NORMAAL / MAX(JEANS) knoppen regelen de temperatuur en het stoomdebiet in functie van de verschillende soorten stof. U kunt de knoppen op elk moment bedienen.



- Wanneer het controlelampje van de geselecteerde **MIN(ZACHT) / NORMAAL / MAX(JEANS)** knop continu brandt, is de stoomgenerator klaar (na ongeveer 2 minuten). - fig.10

Werking van het bedieningspaneel

- De geselecteerde **MIN(ZACHT) / NORMAAL / MAX(JEANS)** knop knippert tijdens het opwarmen.
- Het rode controlelampje «Reservoir leeg» knippert - fig.11 : het reservoir is leeg. Vul het reservoir en druk op de «OK»-knop om het controlelampje uit te zetten. Raadpleeg paragraaf «Het reservoir vullen tijdens het gebruik».
- Het oranje controlelampje «Anti-calc» knippert - fig.12: voer een onderhoudsbeurt uit, raadpleeg paragraaf «Onderhouden en schoonmaken».
- Uw stoomgenerator is voorzien van een automatisch uitschakelsysteem. Het apparaat schakelt uit na ongeveer 8 minuten van inactiviteit. Enkel het blauwe controlelampje van de «ON-OFF»-knop knippert: het apparaat staat in standby. Druk op de «ON-OFF»-knop - fig.8 - of trek aan de stoomtrekker om uw strijkwerk verder te zetten. Raadpleeg paragraaf: «AUTO-OFF»-systeem.

NL

Gebruik



De stoomgenerator aanzetten

- Druk op de stoomknop onder de handgreep als u met stoom wilt strijken - fig.13 De stoomafgifte stopt zodra deze knop wordt losgelaten.
- Na ongeveer één minuut, en regelmatig tijdens het gebruik, spuit de elektrische pomp van uw apparaat water in de stoomtank (boiler). Dit veroorzaakt een geluid dat normaal is.
- Indien u stuifsel gebruikt, verstuif het dan op de achterzijde van de stof die u wilt strijken.

Het strijkijzer niet op een metalen plateau plaatsen omdat de zool zou kunnen beschadigen. Zet het strijkijzer liever op het strijkijzerplateau van de stoomtank: deze is voorzien van anti-slipprofiel en is speciaal ontwikkeld voor hoge temperaturen.

Smart Technology Auto Control

Uw stoomgenerator is voorzien van een elektronisch SMART TECHNOLOGY AUTO CONTROL regelsysteem dat drie optimale combinaties van temperatuur en stoom biedt.

Instelling	Aanbevolen gebruik	Etikettering	Voorbeelden
NORMAL	Ideaal voor linnengoed		Katoen, wol, zijde, polyester, kasjmier, angorawol, viscose, en synthetische stoffen/katoen
MAX (Jeans)	Het meest efficiënt voor dikke of moeilijke stoffen		Linnen, dik katoen, jeans (kleurvast)
MIN (Zacht)	Heel zacht voor de meest kwetsbare stoffen en voor fragiele kleuren		Acetaat, elasthan, polyamide, acryl en synthetische stoffen <i>Opmerking : Strijk weefsels die acryl- of modacrylvezels bevatten niet met stoom.</i>

Opgelet, de stoffen met het symbool mogen niet worden gestreken.

Begin met de stoffen die op een lage temperatuur worden gestreken en strijk daarna de stoffen die een hogere temperatuur verdragen.

Wanneer u een hogere stand selecteert, kunt u gewoon doorgaan met strijken.

Gelieve het etiket te raadplegen bij twijfels over de aard van de stof van de kleding.

Indien u wollen kleding strijkt, druk dan met tussenpozen op de stoomknop - fig.13, zonder het strijkijzer op de stof te zetten. U voorkomt zo het glimmen hiervan.

Tijdens het eerste gebruik of wanneer u de stoomfunctie enkele minuten niet hebt gebruikt, drukt u enkele keren na elkaar op de stoomknop - fig.13. Houd het strijkijzer van uw linnengoed verwijderd. Hierdoor kan het koude water uit het stoomcircuit worden verwijderd.



De «ECO»-functie vermindert het energieverbruik van de geselecteerde modus. Selecteer de **MIN(ZACHT) / NORMAAL / MAX(JEANS)** modus en druk op de «ECO»-knop om de «ECO»-modus te activeren. Om de «ECO»-modus te deactiveren drukt u opnieuw op de «ECO»-knop.

Verticaal stomen

Tip: voor andere stoffen dan linnen of katoen, moet u het strijkijzer op een afstand van enkele centimeters houden om eventueel verbranden van de stof te voorkomen.

- Hang het te strijken kledingstuk op een hangertje en span de stof lichtjes met de hand.
- **De vrijkomende stoom is erg heet. Strijk kledingstukken daarom nooit terwijl ze worden gedragen, maar altijd op een kleeerhanger.**



- Met het strijkijzer in verticale stand, drukt u met tussenpozen op de stoomknop (onderaan de handgreep van het strijkijzer) - fig.13 waarbij u het strijkijzer van boven naar beneden beweegt - fig.14.

Power Zone Functie

- Uw apparaat is uitgerust met een Power Zone Functie: stoom uit de punt van de zool, speciaal te gebruiken voor hardnekkige plooiën, details en moeilijk bereikbare plekken.
- Druk goed op de Power Zone knop aan de bovenkant van het strijkijzer om deze functie te gebruiken, gebruik zo vaak als nodig - fig.15.

Strijken zonder stoom

- U drukt niet op de stoomknop die zich onderaan de handgreep bevindt.

Het reservoir vullen tijdens het gebruik

- Als het rode controlelampje «Reservoir leeg» knippert - fig.11, heeft u geen stoom meer. Het waterreservoir is leeg.
1. Verwijder het uitneembare waterreservoir met behulp van de greep (voor op de stoomgenerator) en vul dit zonder het MAX niveau te overschrijden.
 2. Druk het reservoir opnieuw stevig op de bodem van de behuizing tot u «klik» hoort.
 3. Druk op de «OK»-knop op het bedieningspaneel tot het controlelampje dooft om verder te strijken.

Reiniging en onderhoud

Maak uw stoomcentrale schoon

Uw strijkijzer is voorzien van een Ultraglass strijkzool (afhankelijk van het model) :

- Wanneer de strijkzool nog lauwwarm is, kunt u de zool met een vochtige, niet-metalen spons schoonmaken.

Gebruik nooit agressieve of schurende producten. Opgelet! Het gebruik van een schuurspons beschadigt de zelfreinigende deklaag van uw strijkzool - fig.27.

Uw strijkijzer is voorzien van een Gliss/Glide Protect™ Autoclean strijkzool (afhankelijk van het model):

- De exclusieve, actieve deklaag verwijdert automatisch onzuiverheden die tijdens normaal gebruik worden geproduceerd.
- Wanneer u tijdens het strijken een niet geschikt programma gebruikt kunnen er plooiën achterblijven die u later handmatig moet verwijderen. In dit geval is het raadzaam een zachte en vochtige doek op de nog lauwe strijkzool te leggen om de deklaag niet te beschadigen.

- Gebruik geen enkel onderhouds- of ontkalkingsproduct bij het schoonmaken van de strijkzool of de stoomtank.
- Het is raadzaam uw ijzer steeds op de achterkant of op het strijkijzerplateau te zetten en zo de deklaag te beschermen.
- Houd het strijkijzer of de behuizing nooit onder stromend water.
- Maak de plastic onderdelen van tijd tot tijd schoon met een zachte, licht bevochtigde doek.

Ontkalk uw stoomgenerator op eenvoudige wijze

Doel: geen producten in het waterreservoir voor het verwijderen van kalkaanslag (azijn, industriële producten voor het verwijderen van kalkaanslag ...) of om de stoomtank te spoelen: zij zouden hem kunnen beschadigen. Laat, voordat u uw stoomgenerator leegt, deze gedurende meer dan 2 uur afkoelen, om het gevaar van brandwonden te voorkomen.

Om de levensduur van uw stoomgenerator te verlengen en de uitwerping van kalk te voorkomen, is deze voorzien van een ingebouwd kalkopvangsysteem. Dit kalkopvangsysteem verzamelt automatisch de kalk die binnenin de stoomtank wordt gevormd.

Werkingsprincipe:

- Een oranje controlelampje «anti-kalk» knippert op het bedieningspaneel om aan te duiden dat u het kalkopvangsysteem moet spoelen - fig.12.

 Let op, deze handeling moet niet uitgevoerd worden zolang de stoomgenerator niet minstens twee uur is uitgeschakeld en nog niet volledig is afgekoeld. Voor het uitvoeren van deze handeling moet de stoomgenerator zich in de buurt van de gootstenen bevinden, omdat er tijdens de opening water uit het waterreservoir kan lopen.

- Wanneer de stoomgenerator volledig is afgekoeld, tilt u het lipje op - fig.16.
- Schroef het opvangsysteem volledig los - fig.17 en verwijder het van de behuizing - fig.18, het systeem bevat de kalk die is opgehoopt in de bak.
- Spoel het opvangsysteem onder stromend water om de kalkaanslag te verwijderen - fig.19.
- Breng het systeem opnieuw in zijn behuizing door het opnieuw volledig vast te schroeven om de dichtheid te verzekeren - fig. 20-21.





- Plaats het lipje opnieuw - fig.22.
 - **Druk bij het volgende gebruik op de «OK»-knop op het bedieningspaneel tot het oranje controlelampje «Anti-calc» dooft - fig.23.**
 - Spoel de tank om de 6 maanden of na 25 gebruiksbeurten in aanvulling op dit regelmatig onderhoud.
 - Controleer of de stoomgenerator is afgekoeld en of de stekker minstens 2u is uitgetrokken.
 - Plaats de stoomgenerator op de rand van de gootsteen, met het strijkijzer op zijn achterkant geplaatst.
 - Til het lipje op, schroef het opvangsysteem volledig los en verwijder de behuizing.
 - Houd uw stoomgenerator schuin. Vul de stoomtank met behulp van een kan met 1/4 liter kraanwater.
 - Beweeg de tank voorzichtig heen en weer en giet de tank vervolgens in de gootsteen leeg.
 - Breng het systeem opnieuw in zijn behuizing door het opnieuw volledig vast te schroeven om de dichtheid te verzekeren.
 - Plaats het lipje opnieuw.
- Druk bij het volgende gebruik op de «OK»-knop op het bedieningspaneel tot het oranje controlelampje «Anti-calc» dooft - fig.23.**

NL

«AUTO-OFF»-systeem _____

- Voor uw veiligheid is de stoomgenerator voorzien van een «AUTO-OFF»-waakinrichting die automatisch wordt geactiveerd na ongeveer 8 minuten van inactiviteit.
- Het controlelampje «ON-OFF» knippert om aan te geven dat het apparaat in standby staat.
- Om uw stoomgenerator opnieuw te activeren:
 - Druk op de «ON-OFF»-knop of trek aan de stoomtrekker.
 - Wacht tot het controlelampje van de «ON-OFF»-knop stopt met knipperen voordat u uw strijkwerk verder zet.
- Voor uw veiligheid schakelt het «AUTO-OFF»-systeem uw stoomgenerator uit na ongeveer 30 minuten van inactiviteit. Druk op de «ON-OFF»-knop om uw strijkwerk verder te zetten.

De stoomgenerator opbergen _____

- Plaats het strijkijzer op de daarvoor bestemde plaat van de stoomgenerator.
- Druk op de «ON-OFF»-knop om uw stoomgenerator uit te schakelen en trek de stekker uit het stopcontact.
- Zet de vergrendelingsboog op het strijkijzer overeind om het beveiligingssysteem te vergrendelen (u hoort een «klik» - fig.2).
- Berg het stoemsnoer op in de opberggoot. Houd het snoer vast en vouw het dubbel tot een lus. Schuif het uiteinde van deze lus in de goot en duw voorzichtig tot het uiteinde van het snoer aan de andere kant van de goot verschijnt. - fig.25.
- Afhankelijk van het model : druk op de snoerprolknop om het elektrische snoer op te bergen - fig.26 - of berg het elektrische snoer op in de opbergruimte.
- Laat de stoomgenerator afkoelen voordat u het opbergt en ook indien u het in een kast of kleine ruimte opbergt.
- Als u uw stoomgenerator op een relatief koude plaats (<10C° ongeveer) bewaart, zet het apparaat dan even op een plaats op kamertemperatuur voor het strijken.
- Als u de stoomgenerator aan het handvat vasthoudt, kunt u het apparaat veilig opbergen - fig. 1.



■ Wees vriendelijk voor het milieu!

- ① Uw apparaat bevat materialen die geschikt zijn voor hergebruik.
- Lever het in bij het milieustation in uw gemeente of bij onze technische dienst.



Een probleem met uw stoomgenerator?

Problemen	Mogelijke oorzaken	Oplossingen
De stoomgenerator gaat niet aan of het controlelampje van het strijkijzer en het «ON-OFF»-controlelampje branden niet.	Het apparaat is niet aangesloten op het elektriciteitsnet.	Controleer of de stekker in het stopcontact zit en het apparaat aan staat. Druk op de «ON-OFF»-knop.
	Het «AUTO-OFF»-systeem wordt geactiveerd na ongeveer 30 minuten van inactiviteit en schakelt de stoomgenerator uit.	Druk op de «ON-OFF»-herstartknop op het bedieningspaneel.
Er komt water uit de gaatjes van de strijkzool.	U gebruikt de stoomknop terwijl het strijkijzer onvoldoende heet is.	Wacht tot het controlelampje van het strijkijzer onafgebroken brandt voordat u de stoomknop gebruikt.
	Er bevindt zich condenswater in het stoomcircuit, omdat u voor het eerst stoom gebruikt of omdat u een tijd lang geen stoom heeft gebruikt.	Druk op de stoombedieningsknop terwijl u het strijkijzer wegneemt van de strijkplank totdat het strijkijzer stoom uitstoot.
Waterlekken verschijnen op het strijkgoed.	De hoes van de strijkplank zit vol water, omdat deze niet geschikt is voor de kracht van een stoomgenerator.	Zorg voor een geschikte strijkplank.
Er druppelt witte vloeistof uit de gaatjes in de strijkzool.	Er komt kalkaanslag uit de stoomtank, omdat de tank niet regelmatig is gespoeld.	Spoel het kalkopvangsysteem om (zie 5 het ontkalken van uw centrale).
Er komt bruine vloeistof uit de gaatjes van de strijkzool wat vlekken op het strijkgoed veroorzaakt.	U gebruikt chemische ontkalkingsmiddelen of voegt producten toe aan het strijkwater (bijv. stijfjel of geparfumeerd water).	Giet nooit een product bij het water in het reservoir (zie 5 welke soort water gebruiken).
De strijkzool is vuil of bruin en veroorzaakt vlekken op het strijkgoed.	Uw strijkgoed is niet voldoende uitgespoeld of u heeft een nieuw kledingstuk gestreken zonder het van te voren te wassen.	Zorg ervoor dat uw (nieuwe) kledingstukken zorgvuldig zijn gewassen en er geen zeepresten zijn achtergebleven.
	U gebruikt stijfjel.	Breng stijfjel op de achterzijde van de te strijken stof aan.
Er is geen of nauwelijks stoom.	Het waterreservoir is leeg (het rode lampje knippert).	Vul het reservoir en druk op de «OK»-knop tot het controlelampje dooft.
U heeft het reservoir gevuld en toch knippert het rode controlelampje «reservoir leeg».	U heeft niet op de «OK»-herstartknop gedrukt.	Druk op de «OK»-herstartknop op het bedieningspaneel.
Er komt stoom uit het kalkopvangsysteem.	het kalkopvangsysteem is niet goed vastgedraaid.	Draai hem goed aan.
	De pakking van het kalkopvangsysteem is beschadigd.	Neem contact op met een Erkend Servicecentrum.
Stoom of water ontsnapt aan de onderkant van het apparaat.	Het apparaat is defect.	Gebruik de stoomgenerator niet meer en raadpleeg een Erkend Service Center.
U heeft het opvangsysteem gespoeld en toch knippert het controlelampje «Anti-calc».	U heeft niet op de «OK»-herstartknop gedrukt.	Druk op de «OK»-herstartknop op het bedieningspaneel.
De strijkzool vertoont krassen of is beschadigd.	U heeft uw strijkijzer op een metalen strijkijzersteun gezet.	Zet uw strijkijzer altijd op de achterkant of op het strijkijzerplateau.
	U heeft de strijkzool met een metalen schuurspans schoongemaakt.	Raadpleeg het hoofdstuk «De strijkzool reinigen».
Het rode controlelampje «reservoir leeg» knippert en de «ON-OFF»-knop werkt niet.	U heeft het apparaat op een koude plaats (<10°C» ongeveer) bewaard.	Haal de stekker uit het stopcontact. Wacht 3 uur tot het apparaat op kamertemperatuur is.

U kunt altijd rechtstreeks contact opnemen met de consumentenservice van Groupe SEB Nederland BV of Groupe SEB Belgium SA (zie hiervoor de bijgevoegde servicelijst) indien u de oorzaak van het probleem niet zelf heeft kunnen vinden. Demonteer het apparaat nooit zelf!



CERTIFICAT DE GARANTIE / GARANTIEBEWIJS

France

En plus de la garantie légale qui découle des articles 1641 et suivants du Code Civil, due en tout état de cause sur des défauts et vices cachés de l'appareil, Calor assure une garantie contractuelle de 1 an à partir de la date d'achat, sauf législation spécifique à votre pays.

Cette garantie (pièces et main d'œuvre) ne couvre pas les bris par chute et choc, les détériorations provoquées par un emploi anormal, les erreurs de branchement, le non-respect des conditions d'utilisation prescrites dans la notice d'emploi ou les réparations ou vérifications effectuées par des personnes non qualifiées par Calor. Pour être valable, ce bon de garantie doit être :

- ❶ certifié par le vendeur (date et cachet).
- ❷ joint à l'appareil en cas de réparation sous garantie.

Belgique /BELGIË

Calor garantit cet appareil contre tous défauts et vices cachés 1 an à partir de la date d'achat sauf législation spécifique à votre pays. Cette garantie (pièces et main d'œuvre) ne couvre pas les bris par chute et choc, les détériorations provoquées par un emploi anormal, les erreurs de branchement, le non-respect des conditions d'utilisation prescrites dans la notice d'emploi ou les réparations ou vérifications effectuées par des personnes non qualifiées par Calor.

Calor waarborgt dit apparaat tegen alle fouten en verborgen gebreken gedurende 1 jaar na datum van aankoop, uit gezonderd eventuele specifieke wetgeving in uw land. Deze garantie (onderdelen en arbeidslonen) dekt niet de breuk door val of schok, beschadigingen veroorzaakt door abnormaal gebruik, vergissingen bij de elektrische aansluitingen, het niet-naleven van de gebruiksvoorwaarden voorgeschreven in de gebruiksaanwijzing en de herstellingen of het nazicht uitgevoerd door andere personen dan deze erkend door Calor.

Om geldig te zijn, moet dit garantiebewijs :

- ❶ Voor waar verklaard worden door de verkoper (datum en stempel).
- ❷ Bij het apparaat gevoegd worden in geval van herstelling onder waarborg.

Die Garantie von Calor gegen Schäden und versteckte Mängel für dieses Gerät gilt, wenn in Ihrem Land keine anders lautenden gesetzlichen Bestimmungen existieren, 2 Jahre nach dem Kaufdatum. Diese Garantie (Ersatzteile und Arbeit) greift nicht bei Beschädigungen durch Herunterfallen und Stöße sowie für Schäden, die durch unsachgemäßen Gebrauch, falschen Anschluss oder die Nichteinhaltung der in der Gebrauchsanweisung beschriebenen Nutzungsbedingungen sowie durch nicht von Calor qualifizierten Personen ausgeführte Reparaturen und Überprüfungen verursacht wurden.

Der Garantieschein ist nur gültig, wenn dieser:

- ❶ vom Verkäufer bestätigt ist (Kaufdatum und Stempel).
- ❷ bei Reparaturen auf Garantie dem Gerät beigelegt wird.



SERVICE APRÈS-VENTE / CONSUMENTENSERVICE

France

Des Centres-Service Agréés par Calor assurent notre service après-vente. Ils sont à votre disposition pour toute intervention sur nos produits sous garantie et hors garantie, la vente de nos accessoires et pièces détachées. Pour connaître la liste de ces Centres-Service ou pour tout autre renseignement, vous pouvez nous contacter :

Service Consommateurs : CALOR S.A.S.
BP 15
09 74 50 81 68 69131 ECULLY Cedex
(prix appel non sur-taxé) Internet : www.calor.fr

BELGIQUE / BELGIË

Des Centres-Service Agréés par CALOR assurent notre service après-vente. Ils sont à votre disposition pour toute intervention sur nos produits sous garantie et hors garantie, la vente de nos accessoires et pièces détachées. Pour connaître la liste de ces Centres-Service ou pour tout autre renseignement, vous pouvez nous contacter :

CALOR beschikt, naast onze eigen consumentenservice (zie onderstaand adres), over regionale erkende service-centra die u een goede service garanderen. Zij staan tot uw beschikking voor elke vorm van service, zowel binnen als buiten de garantieperiode van het apparaat. Tevens kunt u bij deze service-centra terecht voor accessoires en onderdelen van onze producten. Om de lijst met service-adressen te ontvangen of voor elke andere informatie, kunt u rechtstreeks contact met ons opnemen :

Für unseren Kundendienst sind die von CALOR zugelassenen Servicezentren zuständig. Sie übernehmen Reparaturen aller Art an unseren Produkten, die unter Garantie stehen sowie an solchen, deren Garantie abgelaufen ist und vertreiben unsere Zubehör- und Ersatzteile. Die Liste dieser Servicezentren sowie sonstige Auskünfte erhalten Sie beim:

Service Consommateurs / Consumentenservice / Verbruucherdienst /

BELGIË
GROUPE SEB BELGIUM
Avenue de l'Espérance
6220 Fleurus
Tel : 070 / 233 159
Fax : 071 / 82.52.82

NEDERLAND
Groupe SEB Nederland BV
E-mail :
cons.serv@nl.groupeseb.com
Internet : www.tefal.com
Zie voor adres servicelijst







