

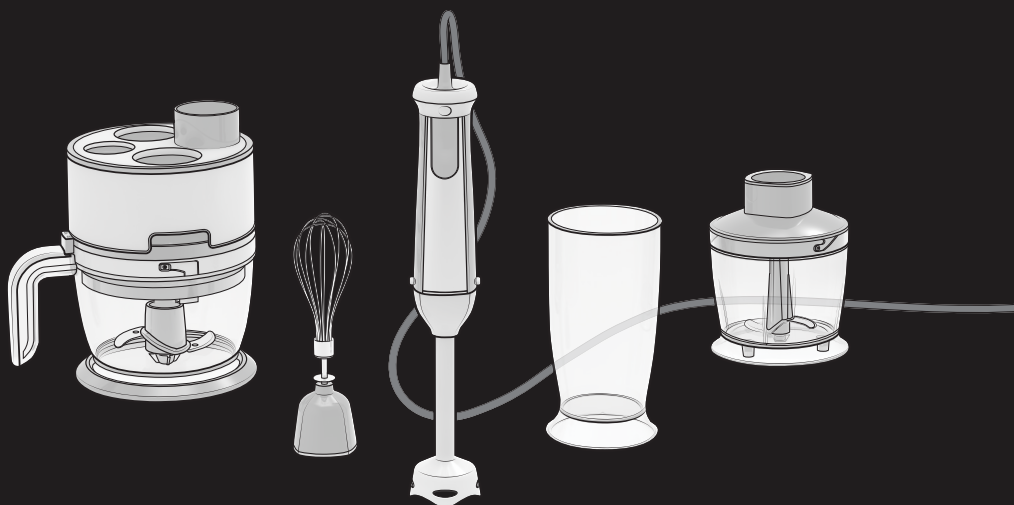

Hotpoint

Hotpoint

ARISTON



IT Istruzioni per l'uso
EN Operating instructions
FR Mode d'emploi
RU Инструкции по эксплуатации
TR Kullanma talimatları

PT Instruções de Utilização
UA Інструкції з експлуатації
KZ Пайдалану нұсқаулығы
BG Инструкции за употреба

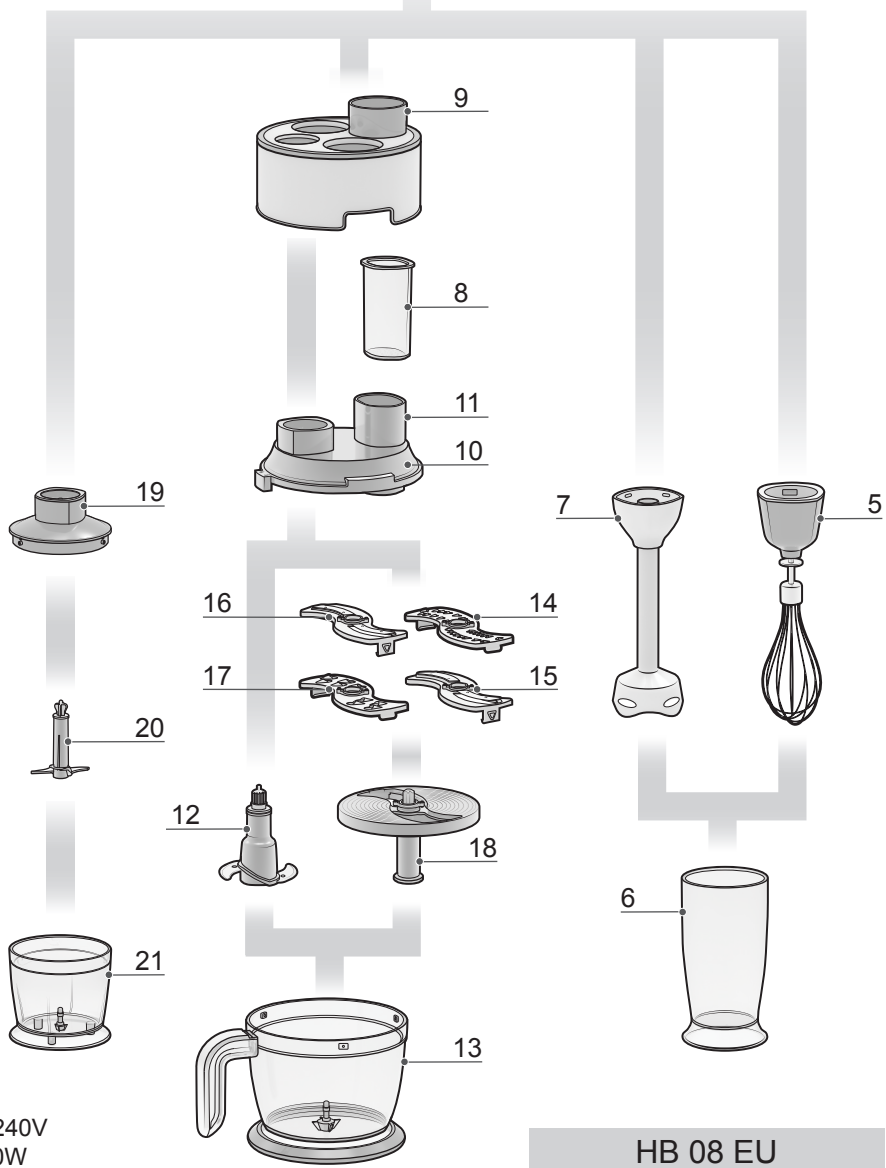
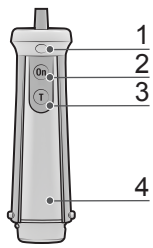

220-240V
800W

HB 08 EU

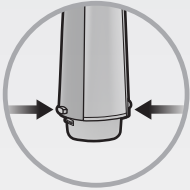
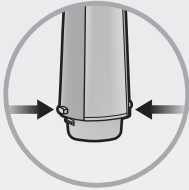
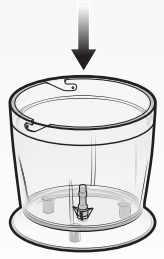
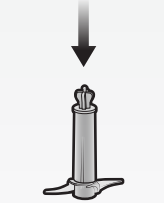
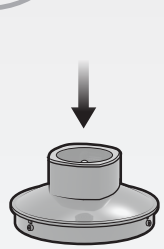
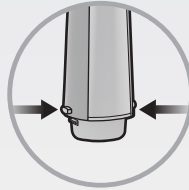
A**B****C**

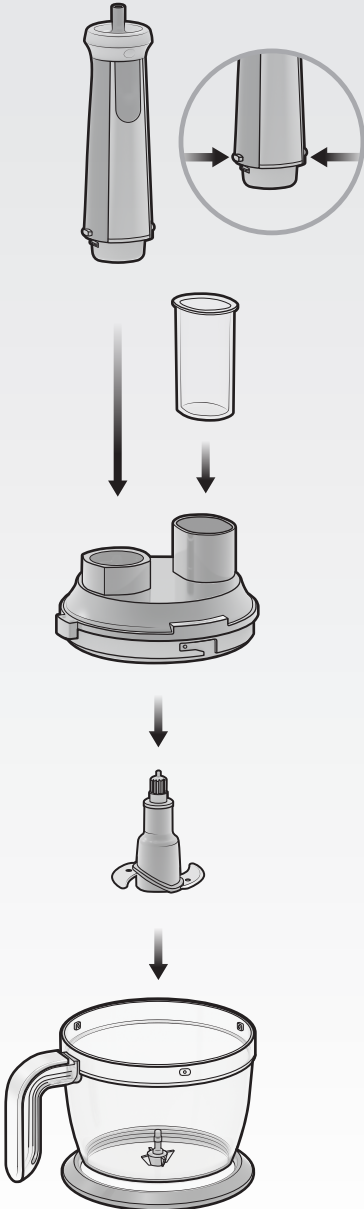
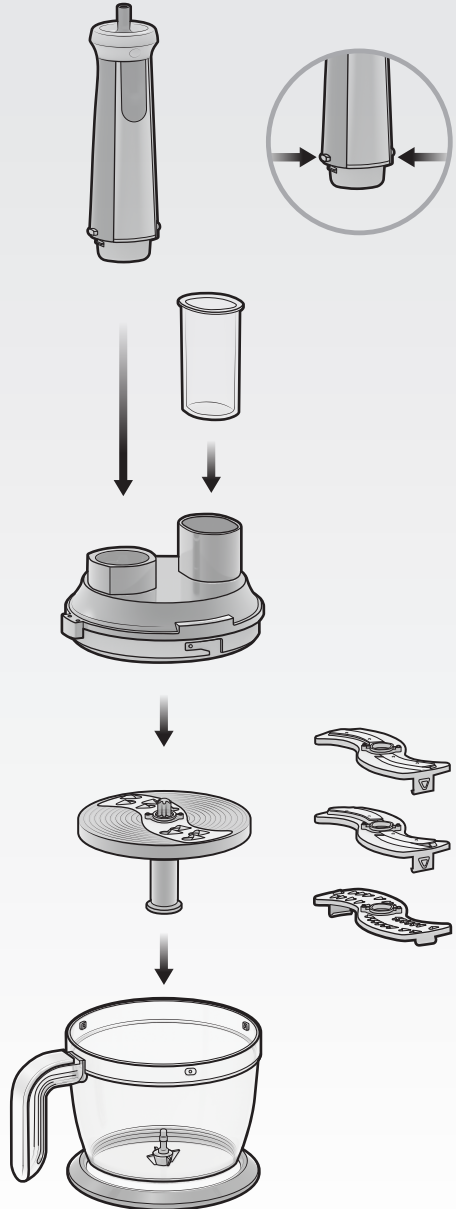
D**E**

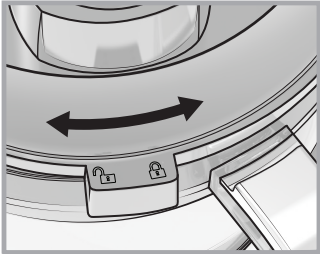

pic. 1

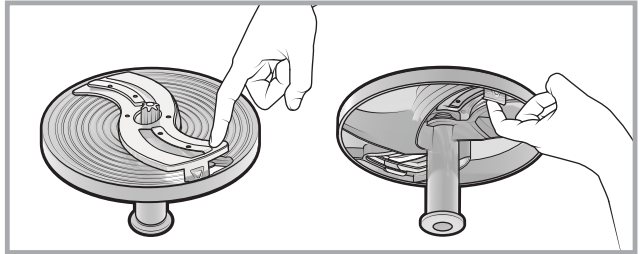

pic. 2

F

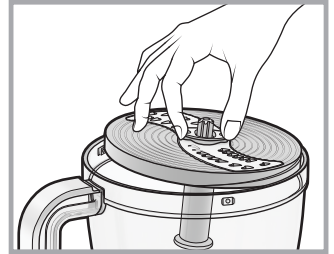
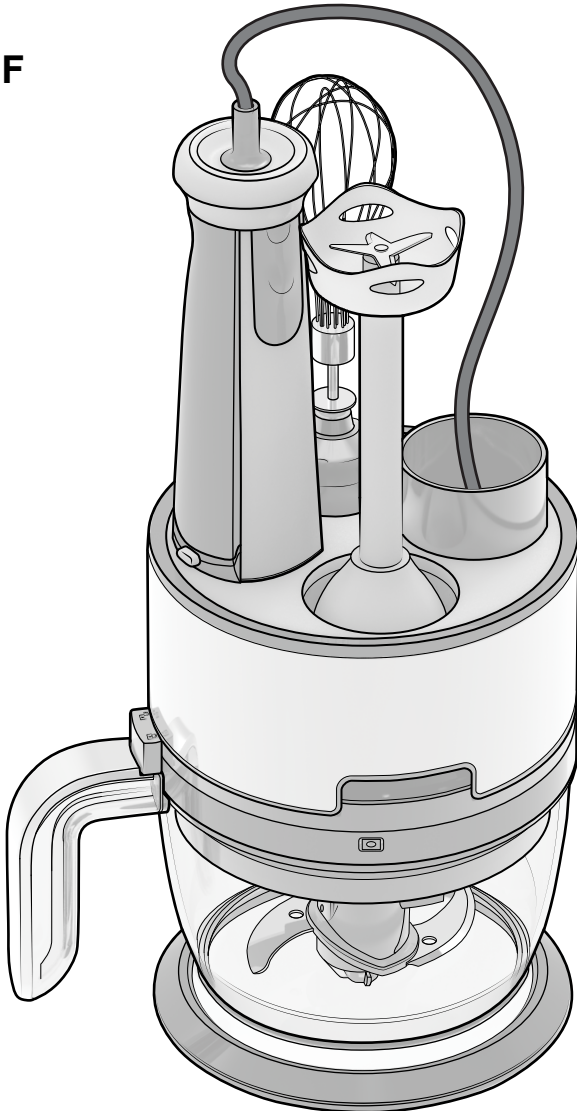

pic. 3

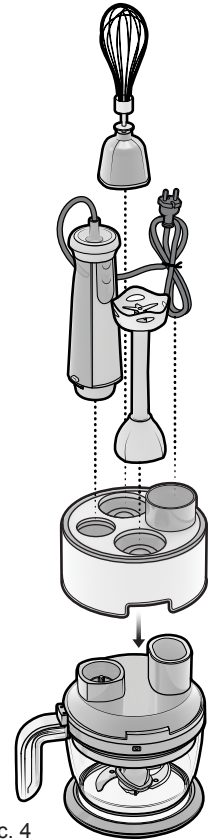









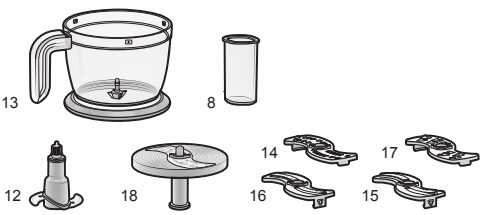

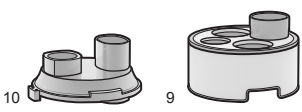

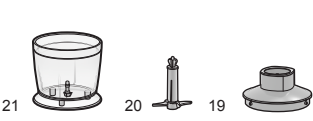

pic. 4

HB 0801 U

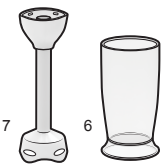
HB 0803 U

HB 0805 U

 <p>13 8 12 18 14 17 16 15</p>		
 <p>10 9</p>		
 <p>21 20 19</p>		
 <p>5</p>		
 <p>7 6</p>		 

ISTRUZIONI PER LA SICUREZZA

LEGGERE E RISPETTARE LE SEGUENTI INFORMAZIONI IMPORTANTI

- Prima di utilizzare l'apparecchio, leggere attentamente le informazioni sulla salute e sulla sicurezza e le istruzioni per l'uso e la manutenzione.
- Conservare le presenti istruzioni a portata di mano per consultazioni future.
- **LA SICUREZZA PERSONALE E DELLE PERSONE CIRCOSTANTI È UN ASPETTO MOLTO IMPORTANTE**
- Il presente manuale e l'apparecchio stesso sono corredati da importanti messaggi relativi alla sicurezza, da leggere e osservare sempre
- Tutti i messaggi relativi alla sicurezza specificano il potenziale pericolo a cui si riferiscono e indicano come ridurre il rischio di lesioni, danni e scosse elettriche conseguenti a un non corretto uso dell'apparecchio. Attenersi scrupolosamente alle istruzioni riportate nel seguito.
- La mancata osservanza di tali istruzioni può comportare rischi. Il costruttore declina ogni responsabilità per danni a persone, animali o oggetti dovuti alla mancata osservanza delle istruzioni e delle raccomandazioni riportate nel presente manuale.
- Il prodotto non può essere utilizzato da bambini di età inferiore a otto anni senza la supervisione di un adulto.
- L'utilizzo di questo apparecchio da parte di bambini di età superiore a otto anni e persone con ridotte capacità fisiche, sensoriali o mentali o con esperienza e conoscenza inadeguate è consentito solo sotto sorveglianza. Queste persone possono viceversa utilizzare l'apparecchio se è stato loro insegnato a farlo in condizioni di sicurezza e se sono a conoscenza dei pericoli derivanti dall'utilizzo. I bambini non devono giocare con l'apparecchio. La pulizia e la manutenzione possono essere effettuate da bambini solo se sorvegliati da adulti.
- Le lame metalliche e il disco sono estremamente taglienti: prestare attenzione durante la manipolazione, lo svuotamento della ciotola e la pulizia dell'apparecchio. Tenere sempre l'attacco della lama lontano dai bordi taglienti durante la manipolazione e la pulizia dell'apparecchio.
- Evitare il contatto con le parti in movimento.

USO PREVISTO

- Questo apparecchio è stato progettato esclusivamente per l'uso domestico. Il prodotto non è destinato all'uso commerciale. Il costruttore declina ogni responsabilità per usi non appropriati o per errate impostazioni dei comandi.
- **ATTENZIONE:** L'apparecchio non è destinato a essere messo in funzione per mezzo di un temporizzatore esterno o di un sistema di comando a distanza separato.
- Non utilizzare questo apparecchio all'aperto.
- Non conservare all'interno dell'apparecchio sostanze esplosive o infiammabili quali bombolette spray e non riporre materiale infiammabile nell'apparecchio o nelle sue vicinanze. Se l'apparecchio dovesse essere messo in funzione accidentalmente, potrebbe incendiarsi.

INSTALLAZIONE

- Gli interventi di riparazione devono essere effettuati da un tecnico qualificato secondo le istruzioni del produttore e in conformità alle norme locali sulla sicurezza. Non riparare o sostituire alcuna parte dell'apparecchio se non specificatamente indicato nel manuale d'uso.
- Le operazioni di installazione non possono essere effettuate da bambini. Tenere i bambini lontano dall'apparecchio durante l'installazione. Il materiale di imballaggio (sacchetti di plastica, parti in polistirolo, ecc...) deve essere tenuto fuori dalla portata dei bambini durante e dopo l'installazione dell'apparecchio.
- Dopo aver disimballato l'apparecchio, assicurarsi che non sia stato danneggiato durante il trasporto. In caso di problemi, rivolgersi al rivenditore o al servizio post vendita di zona.
- Tenere i bambini lontano dall'apparecchio durante l'installazione.
- Prima di qualsiasi operazione di installazione, scollegare l'apparecchio dall'alimentazione elettrica.
- Durante l'installazione, accertarsi che l'apparecchio non danneggi il cavo di alimentazione.
- Azionare l'apparecchio solo una volta completata la procedura di installazione.

AVVERTENZE ELETTRICHE

- Accertarsi che la tensione elettrica indicata sulla targhetta dell'apparecchio corrisponda a quella della propria abitazione.

- La messa a terra dell'apparecchio è obbligatoria.
- Per gli apparecchi con spina in dotazione, se la spina non si adatta alla presa di corrente nella quale si intende inserire la spina stessa, rivolgersi a un tecnico qualificato.
- Non utilizzare prolunghe, prese multiple e adattatori. Non collegare l'apparecchio a una presa di corrente azionata tramite comando a distanza.
- Il cavo di alimentazione deve essere sufficientemente lungo da permettere il collegamento dell'apparecchio, incassato nella sua sede, alla presa di rete.
- Non tirare il cavo di alimentazione.
- Se il cavo di alimentazione è danneggiato, sostituirlo con uno identico. La riparazione del cavo di alimentazione deve essere effettuata da un tecnico qualificato secondo le istruzioni del produttore e in conformità alle norme locali sulla sicurezza. Rivolgersi ai centri di assistenza autorizzati.
- Non utilizzare l'apparecchio se il cavo di alimentazione o la spina hanno subito danni, se non funziona correttamente o se è caduto o è stato danneggiato. Non immergere il cavo o la spina di alimentazione in acqua. Tenere il cavo di alimentazione a distanza da superfici riscaldate.
- Non toccare l'apparecchio con parti del corpo umide e non utilizzarlo a piedi nudi.

COLLEGAMENTI ELETTRICI

Presa di corrente/spina

Se la spina in dotazione non si adatta alla presa di corrente nella quale si intende inserire la spina stessa, contattare il servizio post vendita per ulteriori istruzioni. Non tentare di sostituire la spina da soli. Questa operazione deve essere svolta da un tecnico qualificato secondo le istruzioni del produttore e in conformità alle norme locali sulla sicurezza.

USO CORRETTO

- Assicurarsi di bloccare bene tutte le parti prima di mettere in funzione l'apparecchio.
- Bloccare le chiusure nei due punti di aggancio per evitare che il coperchio della ciotola ruoti insieme al motore quando l'apparecchio è in funzione.
- Non tentare di manomettere il meccanismo di interblocco del coperchio.
- Prima di smontare l'apparecchio, spegnerlo e attendere l'arresto completo delle lame.

- Rimuovere sempre il gruppo lame prima di versare il contenuto della ciotola.
- Non introdurre gli alimenti spingendoli con le mani. Usare sempre l'apposito premi-cibo.
- Non inserire le dita o altri oggetti nell'apertura dell'apparecchio mentre questo è in funzione. Per rimuovere eventuali residui di alimenti incastrati nell'apertura utilizzare il premi-cibo o spingere i residui verso il basso con un altro pezzo di frutta o verdura. Se non è possibile utilizzare il metodo descritto, spegnere l'apparecchio e smontarlo per rimuovere i residui di alimenti.
- Non introdurre alimenti molto duri (ad es. barrette di cioccolato), ghiaccio o surgelati quando si utilizzano gli accessori per il taglio fine.
- Per ridurre il rischio di lesioni e danni all'apparecchio tenere le mani e gli utensili da cucina lontani dal recipiente durante il funzionamento. Usare eventualmente un raschietto, ma solo ad apparecchio spento.
- Fare attenzione quando si versa liquido caldo all'interno del robot da cucina o del frullatore, poiché può essere espulso dall'apparecchio a causa dell'eccesso di vapore improvviso.

PULIZIA E MANUTENZIONE

- Prima di qualsiasi operazione di pulizia o manutenzione, scollegare l'apparecchio dall'alimentazione elettrica.
- Evitare l'uso di pulitrici a getto di vapore.

PARTI E CARATTERISTICHE

 Gli accessori in dotazione possono variare in base al modello acquistato

1. Selettore di regolazione della velocità
2. Interruttore
3. Tasto Turbo
4. Gruppo motore
5. Frusta
6. Recipiente
7. Frullatore
8. Premi-cibo
9. Gruppo contenitore
10. Coperchio robot da cucina
11. Tubo di riempimento
12. Lama coltello robot da cucina
13. Ciotola robot da cucina
14. Lama per taglio fine
15. Lama per affettatura grossa
16. Lama per affettatura fine
17. Lama per taglio grosso
18. Portalama
19. Coperchio del tritatutto
20. Lama del tritatutto
21. Boccia del tritatutto

INTRODUZIONE

Grazie per avere acquistato questo prodotto. Avete scelto un apparecchio efficace ed altamente performante.

Le presenti istruzioni d'uso si riferiscono a diversi modelli. Per una panoramica di tali modelli si rimanda alle pagine illustrate.

Il produttore declina ogni responsabilità per eventuali danni derivanti dal mancato rispetto delle istruzioni sul corretto utilizzo dell'apparecchio. Le istruzioni d'uso possono descrivere modelli diversi. Eventuali differenze tra un modello e l'altro sono chiaramente contrassegnate.

PRIMA DELL'USO

Pulire con cura la parte esterna dell'apparecchio per eliminare eventuali residui di polvere. Asciugare con un panno asciutto.

USO DEL PRODOTTO

FRULLATORE (A)

 L'apparecchio è munito di una speciale funzione di **SOFT START** per regolare gradualmente l'avvio del motore prima di raggiungere la potenza massima di miscelazione, ottenendo così risultati migliori in termini di comodità d'uso e controllo.

Il frullatore è indicato per la miscelazione di liquidi e verdure.

1. Per montare il frullatore sul gruppo motore è sufficiente spingerlo fino a far scattare i due piccoli pulsanti sulla sinistra e sulla destra del connettore.
2. Sbucciare o snocciolare la frutta e tagliarla a pezzetti. Inserire quindi i pezzi di frutta o verdura nel recipiente. Di norma è necessario aggiungere una certa quantità d'acqua (pari ad es. a 2/3 della quantità di alimento) per consentire il buon funzionamento dell'apparecchio. La quantità di prodotto frullato non deve superare la capienza massima del recipiente.
3. Inserire la spina nella presa di corrente.
4. Immergere il frullatore negli alimenti e ruotare il selettore di regolazione della velocità per selezionare la velocità desiderata. Tenere premuto l'interruttore per azionare immediatamente il frullatore. Per miscelare a velocità massima premere brevemente il pulsante TURBO.

FRUSTA (solo su alcuni modelli) (B)

La frusta è indicata principalmente per montare panna e albumi a neve e per la mescolazione durante la preparazione di pan di Spagna e torte preconfezionate.

1. Per montare la frusta sul gruppo motore è sufficiente spingerla fino a far scattare i due piccoli pulsanti sulla sinistra e sulla destra del connettore.
2. Versare gli alimenti nel recipiente.
3. Inserire la spina nella presa di corrente.
4. Immergere la frusta negli alimenti e ruotare il selettore di regolazione della velocità per selezionare la velocità desiderata. Tenere premuto l'interruttore per azionare immediatamente la frusta. Per mantecare a velocità massima premere brevemente il pulsante TURBO.

 **Non utilizzare la frusta per più di due minuti consecutivi.**

TRITATUTTO (solo su alcuni modelli) (C)

 Il tritatutto è indicato per tritare cibi particolarmente duri quali carne, formaggio, cipolle, erbe aromatiche, aglio, carote, noci, mandorle, prugne ecc.

 Evitare di tritare alimenti estremamente duri, quali cubetti di ghiaccio, noce moscata, chicchi di caffè e cereali.

1. Rimuovere con cautela il coperchio di plastica dalla lama.
2. Montare la lama del coltello sul perno presente all'interno della ciotola: assicurarsi sempre che la lama sia montata prima di aggiungere gli ingredienti.
3. Tagliare a pezzi gli alimenti per inserirli nella ciotola.

 L'aggiunta di una piccola quantità di acqua può facilitare il funzionamento regolare dell'apparecchio.

 La quantità di prodotto frullato non deve superare la capienza massima della ciotola.

4. Chiudere il coperchio.
5. Montare il gruppo motore sul coperchio della ciotola fino far scattare i due piccoli pulsanti sulla sinistra e sulla destra del connettore.
6. Inserire la spina nella presa di corrente.
7. Impostare la velocità desiderata ruotando l'apposito selettore. Tenere premuto l'interruttore per azionare immediatamente il tritatutto. Per tritare a velocità massima premere brevemente il pulsante TURBO.
8. Prima di versare il prodotto frullato, rimuovere la lama del coltello.

 Non utilizzare l'apparecchio con alimenti duri per più di dieci secondi consecutivi.

ROBOT DA CUCINA (solo su alcuni modelli) (D-E)

Per utilizzare il robot da cucina come tritatutto, attenersi alle istruzioni seguenti:

1. Assicurarsi che l'anello antiscivolo sia fissato al fondo della ciotola.
2. Montare la lama del coltello sul perno presente all'interno della ciotola: assicurarsi sempre che la lama sia montata prima di aggiungere gli ingredienti.
3. Tagliare a pezzi gli alimenti per inserirli nella ciotola.

 L'aggiunta di una piccola quantità di acqua può facilitare il funzionamento regolare dell'apparecchio.

 La quantità di prodotto frullato non deve superare la capienza massima della ciotola.

4. Ruotare il coperchio in senso antiorario fino a bloccarlo nella sede, come illustrato in fig. 1

 Accertarsi che il premi-cibo sia correttamente inserito nella sua sede sul coperchio.

5. Montare il gruppo motore sul coperchio della ciotola fino far scattare i due piccoli pulsanti sulla sinistra e sulla destra del connettore.
6. Inserire la spina nella presa di corrente.
7. Impostare la velocità desiderata ruotando l'apposito selettore. Tenere premuto l'interruttore per azionare immediatamente il tritatutto. Per tritare a velocità massima premere brevemente il pulsante TURBO.
8. Prima di versare il prodotto frullato, rimuovere la lama del coltello.

 Non utilizzare l'apparecchio con alimenti duri per più di dieci secondi consecutivi.

Per utilizzare il robot da cucina con i dischi di tritatura/affettatura, attenersi alle istruzioni seguenti:

1. Assicurarsi che la base antiscivolo sia fissata al fondo della ciotola.
2. Montare i dischi di taglio sui portalama come illustrato in fig. 2
3. Agganciare il portalama al perno situato sulla base della ciotola.
4. Ruotare il coperchio in senso antiorario fino a bloccarlo nella sede, come illustrato in fig. 1

 **Bloccare le chiusure nei due punti di aggancio per evitare che il coperchio della ciotola ruoti insieme al motore quando l'apparecchio è in funzione.**

5. Inserire la base del gruppo motore nell'apertura presente sul coperchio della ciotola fino a far scattare i due piccoli pulsanti sulla sinistra e sulla destra del connettore.
6. Inserire la spina nella presa di corrente.
7. Inserire gli alimenti nel tubo di riempimento e spingerli leggermente con il premi-cibo. Non premere gli alimenti con eccessiva forza.
8. Impostare la velocità desiderata ruotando l'apposito selettore. Tenere premuto l'interruttore per azionare immediatamente il tritatutto. Per tritare a velocità massima premere brevemente il pulsante TURBO.

 Per rimuovere il portalama dopo l'uso, estrarlo con due dita come illustrato in fig. 3.

SUGGERIMENTI

- Usare il lato per sminuzzare per tagliare carote, patate e alimenti di consistenza simile.
- Usare il lato per affettare per alimenti quali carote, patate, cavolo, cetrioli, zucchine, barbabietola e cipolle.
- Usare ingredienti freschi.
- Non tagliare gli alimenti in pezzi di dimensioni eccessivamente ridotte. Riempire il tubo di riempimento in maniera uniforme. In tal modo si eviterà che i pezzi scivolino di lato durante la lavorazione.

CONSERVAZIONE DELL'APPARECCHIO (F)

Quando non utilizzati, l'asticciola rimovibile, la frusta e il gruppo motore possono essere riposti sul coperchio della ciotola come mostrato in fig. 3.

 I tempi e le quantità riportati nelle tabelle sono indicativi e possono variare in base alla qualità degli ingredienti o alle preferenze.

Ciotola di taglio da 500 ml			
Alimento	Capienza massima	Tempo di funzionamento	Preparazione
Carne	250 g	8 sec	1~2 cm
Erbe aromatiche	50g	8 sec	/
Noci	100 g	8 sec	/
Formaggio	100g	5 sec	1~2 cm
Pane	80 g	5 sec	1~2 cm
Cipolle	150 g	8 sec	1~2 cm
Biscotti	150 g	6 sec	1~2 cm
Frutta a polpa tenera	200 g	6 sec	1~2 cm
Farina	350 g	10 sec	/
Zucchero	8g		
Sale	8g		

Ciotola grande (1250 ml) (taglio)			
Alimento	Capienza massima	Tempo di funzionamento	Preparazione
carne	500g	10 sec	1~2 cm
erbe aromatiche	100g	8 sec	/
noci e mandorle	300 g	10 sec	/
formaggio	200 g	10 sec	1~2 cm
pane	160 g	8 sec	1~2 cm
cipolle	300 g	8 sec	1~2 cm
biscotti	300 g	8 sec	1~2 cm
frutta a polpa tenera	400 g	10 sec	1~2 cm
Farina	500g	10 s	/
Acqua	300 g		
Lievito di birra	10 g		
Zucchero	10 g		
Sale	10 g		

Ciotola grande (1250 ml) (affettatura/grattugiatura)			
Alimento	Capienza massima	Tempo di funzionamento	Preparazione
Patate	500g	60 s	Adatto alla fessura di riempimento
Carote	500g	60 s	Adatto alla fessura di riempimento
Cetrioli	500g	60 s	Adatto alla fessura di riempimento

PULIZIA E MANUTENZIONE

 Non pulire l'apparecchio con solventi aggressivi o detergenti abrasivi per evitare di danneggiarlo.

Prima della pulizia, scollegare l'apparecchio dalla presa di corrente.

1. Lavare accessori e coperchi del frullatore con acqua corrente, evitando di utilizzare detersivi o detersivi abrasivi. Dopo la pulizia, metterli in posizione verticale per consentire il deflusso dell'acqua accumulata al loro interno.

 **Non immergere in acqua il frullatore e i coperchi per evitare che la lubrificazione dei cuscinetti venga lavata via nel tempo.**

 **I coperchi e il gruppo motore non sono adatti al lavaggio in lavastoviglie**

2. Lavare i recipienti e la frusta in acqua calda con sapone.

 **Tutte le parti smontabili possono essere lavate in acqua calda e sapone e poi accuratamente sciacquate e asciugate. Se necessario, utilizzare una spazzola a setole di nylon per completare l'operazione di pulizia del recipiente.**

3. Pulire il gruppo motore con un panno morbido.
4. La base antiscivolo della ciotola può essere rimossa e pulita. Assicurarsi di riporla correttamente prima di un nuovo utilizzo.
5. Asciugare a fondo tutte le parti staccabili.

SUGGERIMENTO

Per una rapida pulizia tra un utilizzo e l'altro, riempire a metà la ciotola del tritatutto o del robot da cucina con acqua, montare la lama del tritatutto nella ciotola e il gruppo motore sul coperchio come descritto nel capitolo dedicato al funzionamento e attivare la funzione tritatutto per qualche secondo.

SALVAGUARDIA DELL'AMBIENTE

SMALTIMENTO MATERIALI DI IMBALLAGGIO



Il materiale di imballaggio è riciclabile al 100% ed è contrassegnato dal simbolo di riciclaggio (*). Le diverse parti dell'imballaggio devono quindi essere smaltite in modo responsabile, in conformità alle norme stabilite dalle autorità locali.

SMALTIMENTO ELETTRODOMESTICI

Al momento della rottamazione, rendere l'apparecchio inservibile tagliando il cavo di alimentazione e rimuovendo le porte e i ripiani (se presenti), in modo che i bambini non possano accedere facilmente all'interno dell'apparecchio e restarvi intrappolati.



Questo prodotto è stato fabbricato con materiale riciclabile (*) o riutilizzabile. Disfarsene seguendo le normative locali per lo smaltimento dei rifiuti.

Per ulteriori informazioni sul trattamento, recupero e riciclaggio di elettrodomestici, contattare l'idoneo ufficio locale, il servizio di raccolta dei rifiuti domestici o il negozio presso il quale l'apparecchio è stato acquistato.

Questo apparecchio è contrassegnato in conformità alla direttiva europea 2012/19/UE sui rifiuti di apparecchiature elettriche ed elettroniche (RAEE). Mediante il corretto smaltimento del prodotto, l'utente contribuisce a prevenire le possibili conseguenze negative per l'ambiente e la salute derivanti da uno smaltimento inadeguato.



Il simbolo (*) sul prodotto o sulla documentazione di accompagnamento indica che questo prodotto non deve essere trattato come rifiuto domestico, ma deve essere consegnato presso l'idoneo punto di raccolta per il riciclaggio di apparecchiature elettriche ed elettroniche.

DICHIARAZIONE DI CONFORMITÀ

Questo apparecchio è stato progettato, costruito ed immesso sul mercato in conformità ai requisiti di sicurezza delle seguenti direttive europee:

- direttiva sulla bassa tensione 2006/95/EC
- direttiva sulla compatibilità elettromagnetica 2004/108/EC

ASSISTENZA

Prima di contattare l'Assistenza:

- Verificare se l'anomalia può essere risolta autonomamente (vedi "Risoluzione dei problemi").
- In caso negativo, contattare il **Numero Unico Nazionale 199.199.199**.

Comunicare:

- il tipo di anomalia
- il modello dell'apparecchio (Mod.)
- il numero di serie (S/N)

Queste informazioni si trovano sulla targhetta caratteristiche.

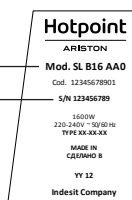

modello (Mod.)

numero di serie (S/N)

Non ricorrete mai a tecnici non autorizzati e rifiutate sempre l'installazione di pezzi di ricambio non originali.

Assistenza

Attiva

7 giorni su 7



Se nasce il bisogno di assistenza o manutenzione basta chiamare il Numero Unico Nazionale 199.199.199* per essere messi subito in contatto con il Centro Assistenza Tecnica più vicino al luogo da cui si chiama.

È attivo 7 giorni su 7, dal lunedì al venerdì dalle ore 08:00 alle ore 20:00, il sabato dalle ore 09:00 alle ore 18:00, la domenica dalle ore 09:00 alle ore 13:00.

*Al costo di 14,25 centesimi di Euro al minuto (iva inclusa) dal Lun. al Ven. dalle 08:00 alle 18:30, il Sab. dalle 08:00 alle 13:00 e di 5,58 centesimi di Euro al minuto (iva inclusa) dal Lun. al Ven. dalle 18:30 alle 08:00, il Sab. dalle 13:00 alle 08:00 e i giorni festivi, per chi chiama dal telefono fisso.

Per chi chiama da radiomobile le tariffe sono legate al piano tariffario dell'operatore telefonico utilizzato. Le suddette tariffe potrebbero essere soggette a variazione da parte dell'operatore telefonico; per maggiori informazioni consultare il sito www.hotpoint.eu.

SAFETY INSTRUCTIONS

IMPORTANT TO BE READ AND OBSERVED

- Before using the appliance carefully read Health and Safety and Use and Care guides.
- Keep these instructions close at hand for future reference.
- **YOUR SAFETY AND SAFETY OF OTHERS IS VERY IMPORTANT**
- This manual and the appliance itself provide important safety warnings, to be read and observed at all times
- All safety warnings give specific details of the potential risk presented and indicate how to reduce risk of injury, damage and electric shock resulting from improper use of the appliance. Carefully observe the following instructions.
- Failure to observe these instructions may lead to risks. The Manufacturer declines any liability for injury to persons or animals or damage to property if these advices and precautions are not respected.
- This product should not be used by children under 8 years old, unless supervised by an adult.
- Children from 8 years old and above and persons with reduced physical, sensory or mental capabilities or lack of experience and knowledge can use this appliance only if they are supervised. Alternatively these people can use if have been given instructions on safe appliance use and if they understand the hazards involved. Children shall not play with the appliance. Cleaning and user maintenance shall not be made by childern without supervision.
- The metal blades and disc are extremely sharp, care shall be taken when handling, emptying the bowl and during cleaning of the appliance. Always hold the blade attachment away from the cutting edges, both when handling and cleaning the unit.
- Avoid contact with any moving parts.

INTENDED USE OF THE PRODUCT

- This appliance is designed solely for domestic use. This product is not intended for commercial use. The manufacturer declines all responsibility

for inappropriate use or incorrect setting of the controls.

- **CAUTION** : The appliance is not intended to be operated by means of an external timer or separate remote control system.
- Do not use the appliance outdoors.
- Do not store explosive or flammable substances such as aerosol cans and do not place or use gasoline or other flammable materials in or near the appliance: a fire may break out if the appliance is inadvertently switched on.

INSTALLATION

- Repairs must be carried out by a qualified technician, in compliance with the manufacturer's instructions and local safety regulations. Do not repair or replace any part of the appliance unless specifically stated in the user manual.
- Children should not perform installation operations. Keep children away during installation of the appliance. Keep the packaging materials (plastic bags, polystyrene parts, etc.) out of reach of children, during and after the installation of the appliance.
- After unpacking the appliance, make sure that it has not been damaged during transport. In the event of problems, contact the dealer or your nearest After-sales Service.
- Keep children away during installation of the appliance.
- The appliance must be disconnected from the power supply before carrying out any installation operation.
- During installation, make sure the appliance does not damage the power cable.
- Only activate the appliance when the installation procedure has been completed.

ELECTRICAL WARNINGS

- Make sure the voltage specified on the rating plate corresponds to that of your home.
- Regulations require that the appliance is connected to an earthed supply outlet.

- For appliances with fitted plug, if the plug is not suitable for your socket outlet, contact a qualified technician.
- Do not use extension leads, multiple sockets or adapters. Do not connect the appliance to a socket which can be operated by remote control.
- The power cable must be long enough for connecting the appliance, once fitted in its housing, to the main power supply.
- Do not pull the power supply cable.
- If the power cable is damaged it must be replaced with an identical one. The power cable must only be replaced by a qualified technician in compliance with the manufacturer instructions and current safety regulations. Contact an authorized service center.
- Do not operate this appliance if it has a damaged mains cord or plug, if it is not working properly, or if it has been damaged or dropped. Do not immerse the mains cord or plug in water. Keep the cord away from hot surfaces.
- Do not touch the appliance with any wet part of the body and do not operate it when barefoot.

ELECTRICAL CONNECTIONS

Socket outlet / plug

If the fitted plug is not suitable for your socket outlet, contact After-Sales Service for further instruction. Do not attempt to change the plug yourself. This procedure needs to be carried out by a qualified technician in compliance with the manufacturer's instructions and current standard safety regulations.

CORRECT USE

- Make sure that all parts and lids are securely locked in place before operating the appliance.
- The fasteners must be locked in the two clip positions, otherwise during operating the bowl lid may rotate as the motor rotates.
- Do not attempt to tamper with the lid interlock mechanism.
- Before disassembling the appliance, switch off the unit and wait until the blades have come to a complete stop.

- Always remove the blade assembly before pouring any contents from the bowl.
- Never insert food by hand. Always use the food pusher.
- Do not put your fingers or other objects into the unit opening while it is in operation. If any food get stuck in the opening, use the food pusher or another piece of fruit gets vegetable to push it down. When this method is not possible, turn the appliance off and disassemble the unit to remove the remaining food.
- Never introduce very hard foods (e.g. Hard chocolate), ice or frozen foods when using the fine chopping attachments.
- Keep your hands and utensils out of the container while blending to reduce the risk of severe injury to persons or damage the blender. A scraper may be used when the appliance is not operating.
- Be careful if hot liquid is poured into the food processor or blender as it can be ejected out of the appliance due to a sudden steaming.

CLEANING AND MAINTENANCE

- The appliance must be disconnected from the power supply before carrying out any cleaning or maintenance.
- Never use steam cleaning equipment.

PARTS AND FEATURES

 Attachments supplied may vary by model

1. Speed-adjusting dial
2. ON/OFF button
3. Turbo button
4. Motor unit
5. Whisk attachment
6. Beaker
7. Blender attachment
8. Food pusher
9. Storage unit
10. Food processor lid
11. Feed tube
12. Food processor's knife blade
13. Food processor bowl
14. Fine shredder
15. Coarse slicing blade
16. Fine slicer
17. Coarse shredder
18. Blades support
19. Chopper lid
20. Chopper's knife blade
21. Chopper bowl

INTRODUCTION

Thank you for purchasing our product. In doing so, you have opted for an effective high-performance appliance.

These operating instructions refer to various models. An overview of the different models can be found on the illustrated pages.

If the instructions on the correct use of this appliance are not observed, the manufacturer shall assume no responsibility for any resulting damage. The operating instructions may describe different models: any difference is clearly identified.

BEFORE FIRST USE

Carefully wipe the outside of the appliance to remove any dust that may have accumulated. Dust with a dry cloth.

USING THE PRODUCT

BLENDER ATTACHMENT (A)

 This appliance is provided with special **SOFT START FUNCTION** which makes the motor start slowly before reaching the full blending power, for a more comfortable use and a greater control.

The blender attachment is suitable for blending liquids and vegetables.

1. To assemble the blender attachment to the motor unit, just push it until the two small buttons on the left and on the right of the connector have clicked.
2. Peel or core the fruits and then cut them into small pieces. Then put the fruit pieces or vegetables into the beaker. Usually a certain amount of water has to be added to facilitate smooth running, the proportion of food and water being 2:3. The mixture amount should not exceed the max capacity of the cup.
3. Plug the appliance into the power outlet.
4. Lower the hand blender into the food and rotate the speed-adjusting dial to select the desired speed. Pressing and holding the ON/OFF button, the blender starts blending immediately. For maximum-speed blending use the TURBO button for a short time.

WHISK ATTACHMENT (only on some models) (B)

The whisk is mainly suitable for whipping cream, beating egg whites and mixing sponges and Ready-mix cakes.

1. To assemble the whisk attachment to the motor unit, just push it until the two small buttons on the left and on the right of the connector have clicked.
2. Place the food into the beaker.
3. Plug the appliance into the power outlet.
4. Lower the whisk into the food and rotate the speed-adjusting dial to select the desired speed. Pressing and holding the ON/OFF button, the attachment starts whisking immediately. For maximum-speed whisking use the TURBO button for a short time.

 Don't use the whisk for more than 2 minutes continuously.

CHOPPER ATTACHMENT (only on some models) (C)

 The chopper is perfectly suitable for hard food, such as chopping meat, cheese, onion, herbs, garlic, carrots, walnuts, almonds, prunes etc.

 Don't chop extremely hard food, such as ice cubes, nutmeg, coffee beans and grains.

1. Carefully remove the plastic cover from the blade.
2. Fit the knife blade on the pin in the bowl - always fit the knife blade before adding the ingredients.
3. Cut the food into small pieces and put them into the bowl.

 A small amount of water can facilitate the smooth running of the appliance.

 The mixture amount should not exceed the max capacity of the bowl.

4. Close the lid.
5. Assemble the motor unit into the bowl lid until the two small buttons on the left and on the right of the connector have clicked.
6. Plug the appliance into the power outlet.
7. Rotate the speed-adjusting dial to select the desired speed. Pressing and holding the ON/OFF button, the attachment starts chopping immediately. For maximum speed press the TURBO button for a short time.
8. Remove the knife blade first before pouring out the mixture.

 Don't operate hard food for more than 10 seconds continuously.

FOOD PROCESSOR ATTACHMENT (only on some models) (D-E)

To use the food processor attachment as a chopper follow these instructions:

1. First of all make sure the non-slip ring is fixed to the bottom of the bowl.
2. Fit the knife blade on the pin in the bowl - always fit the knife blade before adding the ingredients.
3. Cut the food into small pieces and put them into the bowl.

 A small amount of water can facilitate the smooth running of the appliance.

 The mixture amount should not exceed the max capacity of the bowl.

4. Rotate counter clockwise the lid until blocked in position, as shown in pic. 1

 Make sure the food pusher is properly fitted into its housing on the cover.

5. Assemble the motor unit into the bowl lid until the two small buttons on the left and on the right of the connector have clicked.
6. Plug the appliance into the power outlet.
7. Rotate the speed-adjusting dial to select the desired speed. Pressing and holding the ON/OFF button, the attachment starts chopping immediately. For maximum speed press the TURBO button for a short time.
8. Remove the knife blade first before pouring out the mixture.

 Don't operate hard food for more than 10 seconds continuously.

To use the food processor attachment with shredding/slicing inserts follow these instructions:

1. First of all make sure the non-slip base is fixed to the bottom of the bowl.
2. Fix the desired insert into the blades support as shown in pic. 2
3. Put the support into the pin on the bottom of the bowl.
4. Rotate counter clockwise the lid until blocked in position, as shown in pic. 1

 **The fasteners must be locked in the two clip positions, otherwise during operating the bowl lid may rotate as the motor rotates.**

5. Insert the bottom part of the motor unit into the opening on the bowl lid, until the two small buttons on the left and on the right of the connector have clicked.
6. Plug the appliance into the power outlet.
7. Put the food inside the feeding tube and push it slowly with the food pusher. Do not push heavily.
8. Rotate the speed-adjusting dial to select the desired speed. Pressing and holding the ON/OFF button, the attachment starts chopping immediately. For maximum speed press the TURBO button for a short time.

 To remove the blades support after using pull with two fingers as shown in pic. 3.

TIPS

- Use the shredding side for carrots, potatoes and foods of a similar texture.
- Use the slicing side for food items such as carrots, potatoes, cabbages, cucumbers, courgettes and onions.
- Use fresh ingredients.
- Do not cut food too small. Fill the feed tube uniformly. This prevents the food from pouring out during processing.

STORAGE SYSTEM (F)

When not in use, the detachable stem, whisk and motor unit can be stored on the bowl lid as shown in pic. 3.

 **Times and quantities in the tables are approximate and could vary depending on the quality of ingredients or preference.**

500ml Chopping bowl			
Food	Maximum	Operation time	Preparation
Meat	250g	8sec	1~2cm
Herbs	50g	8sec	/
Nuts	100g	8sec	/
Cheese	100g	5sec	1~2cm
Bread	80g	5sec	1~2cm
Onions	150g	8sec	1~2cm
Biscuits	150g	6sec	1~2cm
Soft fruit	200g	6sec	1~2cm
Flour	350g	10sec	/
Sugar	8g		
Salt	8g		

Big bowl (1250ml) (Chopping)			
Food	Maximum	Operation time	Preparation
meat	500g	10sec	1~2cm
herbs	100g	8sec	/
nuts, almonds	300g	10sec	/
cheese	200g	10sec	1~2cm
bread	160g	8sec	1~2cm
onions	300g	8sec	1~2cm
biscuits	300g	8sec	1~2cm
soft fruit	400g	10sec	1~2cm
Flour	500g	10s	/
Water	300g		
Barm	10g		
Sugar	10g		
Salt	10g		

Big bowl (1250ml) (Slicing/Grating)			
Food	Maximum	Operation time	Preparation
Potatoes	500g	60s	Suitable for feed inlet
Carrots	500g	60s	Suitable for feed inlet
Cucumber	500g	60s	Suitable for feed inlet

CLEANING AND MAINTENANCE

 **To prevent any damage to the appliance do not use harsh solvents or abrasive cleansers when cleaning.**

Unplug the appliance from the power supply before cleaning.

1. Wash the blender attachments and lids under running water without any abrasive cleaners or detergents. After cleaning, place them upright so that any water that may have got in can drain out.

 **Do not immerse the blender and lids in water, as the lubrication on the bearings may be washed away over time.**

 **Lids and motor unit aren't suitable for dishwasher**

2. Wash the containers and whisk in warm soapy water.

 **All removable parts can be washed in warm soapy water and then carefully rinsed and dried. If necessary, use a nylon-bristle brush to complete the cup cleaning operation.**

3. Wipe the motor unit with a damp cloth.
4. The non-slip base on the bottom of the bowl can be removed and cleaned. Make sure it is replaced correctly before using it again.
5. Dry all detachable parts thoroughly.

TIP

For quick cleaning between processing tasks, fill the chopper or food processor bowl with water halfway, assemble the chopper blade into the bowl and the motor unit onto the lid according to the description in the operation section and start chopping function for a few seconds.

SAFEGUARDING THE ENVIRONMENT

DISPOSAL OF PACKAGING MATERIALS



The packaging material is 100% recyclable and is marked with the recycle symbol (*). The various parts of the packaging must therefore be disposed of responsibly and in full compliance with local authority regulations governing waste disposal.

SCRAPPING OF HOUSEHOLD APPLIANCES

When scrapping the appliance, make it unusable by cutting off the power cable and removing the doors and shelves (if present) so that children cannot easily climb inside and become trapped.



This appliance is manufactured with recyclable (*) or reusable materials. Dispose of it in accordance with local waste disposal regulations.

For further information on the treatment, recovery and recycling of household electrical appliances, contact your competent local authority, the collection service for household waste or the store where you purchase the appliance.

This appliance is marked in compliance with European Directive 2012/19/EU, Waste Electrical and Electronic Equipment (WEEE).

By ensuring this product is disposed of correctly, you will help prevent potential negative consequences for the environment and human health, which could otherwise be caused by inappropriate waste handling of this product.



The symbol (*) on the product or on the accompanying documentation indicates that it should not be treated as domestic waste but must be taken to an appropriate collection centre for the recycling of electrical and electronic equipment.

DECLARATION OF CONFORMITY

This appliance has been designed, constructed and distributed in compliance with the safety requirements of European Directives:

- 2006/95/EC Low Voltage Directive
- 2004/108/EC Electromagnetic Compatibility Directive

CONSIGNES DE SÉCURITÉ

CONSIGNES IMPORTANTES À LIRE ET À RESPECTER

- Avant d'utiliser l'appareil, veuillez lire attentivement les consignes relatives à la santé, la sécurité, l'utilisation et l'entretien.
- Veuillez conserver ces instructions à portée de main pour pouvoir les consulter ultérieurement.
- **VOTRE SÉCURITÉ ET CELLE DES AUTRES PERSONNES SONT TRÈS IMPORTANTES**
- Ce manuel et l'appareil lui-même comportent d'importants avertissements de sécurité qu'il faut lire et toujours respecter
- Tous les avertissements de sécurité contiennent des détails spécifiques concernant le risque potentiel présenté et expliquent comment réduire les risques de blessures, dommages et électrocutions découlant d'une mauvaise utilisation de l'appareil. Veuillez respecter rigoureusement les instructions qui vont suivre.
- Le non-respect de ces instructions peut entraîner des risques. Le Fabricant décline toute responsabilité en cas de blessures subies par des personnes ou des animaux ou de dommages aux biens matériels si ces conseils et précautions ne sont pas respectés.
- Ce produit ne doit pas être utilisé par les enfants de moins de 8 ans, à moins qu'ils soient sous la surveillance d'un adulte.
- Les enfants de 8 ans et plus et les personnes dont les capacités physiques, sensorielles ou mentales sont réduites ou qui ne possèdent pas l'expérience et les connaissances requises ne peuvent utiliser cet appareil que sous surveillance. En alternative, ces personnes peuvent utiliser l'appareil si elles ont reçu des instructions sur la manière d'utiliser l'appareil en toute sécurité et compris les dangers impliqués. Les enfants ne doivent pas jouer avec l'appareil. Le nettoyage et les opérations d'entretien incombant à l'utilisateur ne doivent pas être réalisés par des enfants sans surveillance.
- Les lames et le disque en métal sont extrêmement coupants. Faites très attention lorsque vous manipulez, videz le bol ou nettoyez l'appareil. Veuillez toujours tenir la lame loin des bords tranchants lors de la manipulation et du nettoyage de l'appareil.
- Évitez tout contact avec les parties en mouvement.

UTILISATION PRÉVUE DU PRODUIT

- Cet appareil est conçu uniquement pour un usage domestique. Il n'est pas prévu pour un usage commercial. Le fabricant décline toute responsabilité en cas d'utilisation inappropriée ou de mauvais réglage des commandes.
- **ATTENTION** : L'appareil n'est pas conçu pour être utilisé avec une minuterie externe ou un système de commande à distance.
- N'utilisez pas l'appareil à l'extérieur.
- Ne stockez pas de substances explosives ou inflammables telles que des bombes aérosols et ne placez et n'utilisez pas d'essence ou d'autres matières inflammables dans ou à proximité de l'appareil : un incendie pourrait se déclencher si l'appareil était allumé par inadvertance.

INSTALLATION

- Les réparations doivent être effectuées par un technicien qualifié, conformément aux instructions du fabricant et aux réglementations locales en vigueur en matière de sécurité. Ne réparez et ne remplacez aucune pièce de l'appareil, à moins que cela ne soit spécifiquement indiqué dans le mode d'emploi.
- Les enfants ne doivent pas réaliser les opérations d'installation. Gardez les enfants à distance lors de l'installation de l'appareil. Gardez les matériaux d'emballage (sacs en plastique, pièces en polystyrène, etc.) hors de portée des enfants, pendant et après l'installation de l'appareil.
- Après avoir déballé l'appareil, assurez-vous qu'il n'a pas été endommagé pendant le transport. En cas de problèmes, contactez le revendeur ou le Service Après-vente le plus proche.
- Gardez les enfants à distance lors de l'installation de l'appareil.
- L'appareil doit être débranché du réseau électrique avant toute opération d'installation.
- Pendant l'installation, assurez-vous que l'appareil n'endommage pas le câble d'alimentation.
- Ne mettez l'appareil en service qu'une fois la procédure d'installation terminée.

AVERTISSEMENTS ÉLECTRIQUES

- Assurez-vous que la tension indiquée sur la plaque signalétique de l'appareil correspond à celle de votre domicile.
- Les réglementations exigent que l'appareil soit branché sur une prise de courant mise à la terre.

- Pour les appareils avec fiche intégrée, si la fiche n'est pas adaptée à votre prise de courant, contactez un technicien qualifié.
- N'utilisez pas de rallonges, de prises multiples ou d'adaptateurs. Ne branchez pas l'appareil sur une prise pouvant être commandée par télécommande.
- Le câble d'alimentation doit être assez long pour brancher l'appareil, une fois installé à sa place, au réseau électrique.
- Ne tirez pas sur le câble d'alimentation.
- Si le câble d'alimentation est endommagé, il doit être remplacé par un câble identique. Le câble d'alimentation ne doit être remplacé que par un technicien qualifié, conformément aux instructions du fabricant et aux réglementations en vigueur en matière de sécurité. Contactez un centre de réparation agréé.
- N'utilisez pas l'appareil si son câble ou sa fiche d'alimentation sont endommagés, s'il ne fonctionne pas correctement, s'il a été endommagé ou s'il est tombé. N'immergez jamais le câble ou la fiche d'alimentation dans l'eau. Gardez le câble à l'abri des surfaces chaudes.
- Ne touchez jamais l'appareil avec une partie mouillée de votre corps et ne l'utilisez pas nus-pieds.

BRANCHEMENTS ÉLECTRIQUES

Prise de courant / fiche

Si la fiche intégrée n'est pas adaptée à votre prise de courant, contactez le Service Après-vente pour obtenir des instructions complémentaires. N'essayez pas de changer la fiche vous-même. Cette procédure doit être effectuée par un technicien qualifié, conformément aux instructions du fabricant et aux réglementations en vigueur en matière de sécurité.

UTILISATION CORRECTE

- Assurez-vous que toutes les pièces et les couvercles sont bien verrouillés avant d'utiliser l'appareil.
- Les fixations doivent être bloquées dans les deux encoches. Dans le cas contraire, pendant l'utilisation, le couvercle du bol pourrait tourner en même temps que le moteur.
- N'essayez pas de forcer le mécanisme de verrouillage du couvercle.
- Avant de démonter l'appareil, éteignez-le et attendez que les lames soient complètement arrêtées.

- Veillez à toujours enlever les lames avant de verser les aliments hors du bol.
- N'utilisez jamais vos mains pour insérer les aliments. Utilisez toujours le poussoir prévu à cet effet.
- Ne placez ni vos doigts ni aucun objet dans l'appareil pendant qu'il fonctionne. Si des aliments se trouvent coincés dans l'ouverture, utilisez le poussoir ou un autre morceau de fruit ou légume pour le pousser. Si c'est impossible, éteignez l'appareil et démontez-le pour enlever les aliments bloqués.
- N'introduisez jamais d'aliments trop durs (ex : chocolat dur), de glace ou d'aliments congelés lors de l'utilisation des accessoires destinés à hacher finement.
- Écartez vos mains et les ustensiles du récipient lorsque vous mixez des aliments afin d'éviter tout risque de blessure grave et de dommage au mixeur. Il est possible d'utiliser un grattoir lorsque l'appareil est à l'arrêt.
- Faites attention si vous versez des liquides chauds dans le robot ou le mixeur car ils pourraient être éjectés hors de l'appareil sous l'effet de la vapeur.

NETTOYAGE ET ENTRETIEN

- L'appareil doit être débranché du réseau électrique avant toute opération de nettoyage ou d'entretien.
- N'utilisez jamais de nettoyeur vapeur.

PIÈCES ET FONCTIONS

 Les accessoires fournis peuvent varier d'un modèle à l'autre

1. Bouton de réglage de la vitesse
2. Bouton ON/OFF
3. Bouton Turbo
4. Moteur
5. Fouet
6. Gobelet
7. Mixeur
8. Poussoir
9. Système de rangement
10. Couvercle du robot
11. Cheminée d'alimentation
12. Lame du robot
13. Bol du robot
14. Râpeur fin
15. Lame à émincer grosse
16. Lame à émincer fine
17. Râpeur gros
18. Support de lames
19. Couvercle du hachoir
20. Lame du hachoir
21. Bol du hachoir

INTRODUCTION

Nous vous remercions d'avoir acheté ce produit. Ce faisant, vous avez opté pour un appareil efficace et extrêmement performant.

Le présent manuel concerne plusieurs modèles. Un aperçu des différents modèles se trouve sur les pages illustrées.

Le fabricant décline toute responsabilité en cas de dommage provoqué par le non-respect des consignes d'utilisation correcte du produit. Les consignes peuvent faire référence à plusieurs modèles. Le cas échéant, les différences sont clairement signalées.

AVANT LA PREMIÈRE UTILISATION

Nettoyez avec soin l'extérieur de l'appareil pour enlever la poussière qui peut s'y être accumulée. Éliminez la poussière à l'aide d'un chiffon sec.

UTILISATION DU PRODUIT

MIXEUR (A)

 Cet appareil est doté d'une **FONCTION DE DÉMARRAGE EN DOUCEUR** spéciale qui fait démarrer le moteur lentement avant d'atteindre la puissance de mixage maximale, pour une utilisation plus confortable et une plus grande maîtrise des opérations.

Le mixeur est prévu pour mixer des liquides et des légumes.

1. Pour monter le mixeur sur le moteur, poussez-le simplement jusqu'à ce que les deux petits boutons situés sur la gauche et la droite du système de connexion s'enclenchent avec un « clic ».
2. Épluchez ou retirez les noyaux des fruits puis coupez-les en petits morceaux. Ensuite, mettez les morceaux de fruits ou légumes dans le gobelet. En général, il faut ajouter une certaine quantité d'eau pour faciliter le processus. La proportion aliments/eau est de 2/3. La quantité à préparer ne doit pas dépasser la capacité maximale du gobelet.
3. Branchez l'appareil sur la prise de courant.
4. Abaissez le mixeur plongeant dans les aliments et tournez le bouton de réglage de la vitesse dans la position souhaitée. Appuyez sur le bouton ON/OFF et maintenez-le enfoncé. Le mixeur démarre immédiatement. Pour mixer les aliments à la vitesse maximale, utilisez le bouton TURBO pendant un court moment.

FOUET (seulement sur certains modèles) (B)

Le fouet est principalement prévu pour fouetter de la crème, battre des blancs en neige et mélanger de la pâte à génoise ou de la pâte à gâteau prête à l'emploi.

1. Pour monter le fouet sur le moteur, poussez-le simplement jusqu'à ce que les deux petits boutons situés sur la gauche et la droite du système de connexion s'enclenchent avec un « clic ».
2. Placez les aliments dans le gobelet.
3. Branchez l'appareil sur la prise de courant.
4. Abaissez le fouet dans les aliments et tournez le bouton de réglage de la vitesse dans la position souhaitée. Appuyez sur le bouton ON/OFF et maintenez-le enfoncé. Le fouet se met immédiatement en marche. Pour battre les aliments à la vitesse maximale, utilisez le bouton TURBO pendant un court moment.

 **N'utilisez pas le fouet en continu pendant plus de 2 minutes de suite.**

HACHOIR (seulement sur certains modèles) (C)

 **Le hachoir est parfaitement adapté pour les aliments durs, par exemple pour hacher de la viande, du fromage, des oignons, des herbes aromatiques, de l'ail, des carottes, des noix, des amandes, des pruneaux, etc.**

 **Ne hachez pas d'aliments trop durs tels que des glaçons, de la noix de muscade, des grains de café et des graines.**

1. Retirez avec précaution le couvercle de protection de la lame.
2. Installez la lame sur la tige située dans le bol. Installez toujours la lame avant d'ajouter les ingrédients.
3. Coupez les aliments en petits morceaux et placez-les dans le bol.

 **Vous pouvez ajouter un peu d'eau pour faciliter le fonctionnement de l'appareil.**

 **La quantité à préparer ne doit pas dépasser la capacité maximale du bol.**

4. Fermez le couvercle.
5. Installez le moteur dans le couvercle du bol en le poussant jusqu'à ce que les deux petits boutons situés sur la gauche et la droite du système de connexion s'enclenchent avec un « clic ».
6. Branchez l'appareil sur la prise de courant.
7. Tournez le bouton de réglage de la vitesse afin de sélectionner la vitesse souhaitée. Appuyez sur le bouton ON/OFF et maintenez-le enfoncé. Le hachoir démarre immédiatement. Pour travailler à la vitesse maximale, utilisez le bouton TURBO pendant un court moment.
8. Prenez soin de retirer la lame avant de verser le mélange hors du bol.

 **Ne travaillez pas d'aliments durs en continu plus de 10 secondes de suite.**

ROBOT (seulement sur certains modèles) (D-E)

Pour utiliser le robot comme un hachoir, veuillez suivre les instructions suivantes :

1. Tout d'abord, assurez-vous que la bague antidérapante est bien fixée sous le bol.
2. Installez la lame sur la tige située dans le bol. Installez toujours la lame avant d'ajouter les ingrédients.
3. Coupez les aliments en petits morceaux et placez-les dans le bol.

 **Vous pouvez ajouter un peu d'eau pour faciliter le fonctionnement de l'appareil.**

 **La quantité à préparer ne doit pas dépasser la capacité maximale du bol.**

4. Tournez le couvercle dans le sens inverse des aiguilles d'une montre jusqu'à ce qu'il soit verrouillé en position, tel que représenté sur la fig. 1

 **Veillez à ce que le poussoir soit bien en position dans son logement sur le couvercle.**

5. Installez le moteur dans le couvercle du bol en le poussant jusqu'à ce que les deux petits boutons situés sur la gauche et la droite du système de connexion s'enclenchent avec un « clic ».
6. Branchez l'appareil sur la prise de courant.
7. Tournez le bouton de réglage de la vitesse afin de sélectionner la vitesse souhaitée. Appuyez sur le bouton ON/OFF et maintenez-le enfoncé. Le hachoir démarre immédiatement. Pour travailler à la vitesse maximale, utilisez le bouton TURBO pendant un court moment.
8. Prenez soin de retirer la lame avant de verser le mélange hors du bol.

 **Ne travaillez pas d'aliments durs en continu plus de 10 secondes de suite.**

Pour utiliser le robot avec les accessoires à râper/émincer, veuillez suivre les instructions ci-dessous :

1. Tout d'abord, assurez-vous que la base antidérapante est bien fixée sous le bol.
2. Montez l'accessoire de votre choix sur le support de lames tel que représenté sur la fig. 2
3. Placez le support sur la tige située en fond du bol.
4. Tournez le couvercle dans le sens inverse des aiguilles d'une montre jusqu'à ce qu'il soit verrouillé en position, tel que représenté sur la fig. 1

 **Les fixations doivent être bloquées dans les deux encoches. Dans le cas contraire, pendant l'utilisation, le couvercle du bol pourrait tourner en même temps que le moteur.**

5. Insérez la partie inférieure du moteur dans l'ouverture du couvercle du bol, en le poussant jusqu'à ce que les deux petits boutons situés sur la gauche et la droite du système de connexion s'enclenchent avec un « clic ».
6. Branchez l'appareil sur la prise de courant.
7. Placez les aliments dans la cheminée d'alimentation et poussez-les doucement avec le pousoir. Ne poussez pas trop fort.
8. Tournez le bouton de réglage de la vitesse afin de sélectionner la vitesse souhaitée. Appuyez sur le bouton ON/OFF et maintenez-le enfoncé. Le hachoir démarre immédiatement. Pour travailler à la vitesse maximale, utilisez le bouton TURBO pendant un court moment.

 Pour retirer le support de lame après l'utilisation, tirez-le avec deux doigts tel que représenté sur la fig. 3.

CONSEILS

- Utilisez le côté à hacher pour les carottes, les pommes de terre et autres aliments de texture similaire.
- Utilisez le côté à émincer pour les aliments tels que les carottes, pommes de terre, choux, concombres, courgettes et oignons.
- Choisissez des ingrédients frais.
- Ne les coupez pas en trop petits morceaux. Remplissez la cheminée d'alimentation de manière uniforme. Cela permet d'éviter que les aliments ne soient éjectés pendant l'opération.

SYSTÈME DE RANGEMENT (F)

Lorsque vous ne les utilisez pas, la tige amovible, le fouet et le moteur peuvent être rangés sur le couvercle du bol, tel que représenté sur la fig. 3.

 Les temps et les quantités indiqués dans les tableaux sont approximatifs et peuvent varier en fonction de la qualité des ingrédients ou de vos préférences.

Bol du hachoir de 500 mL			
Aliment	Maximum	Temps de traitement	Préparation
Viande	250 g	8 s	1~2 cm
Herbes	50 g	8 s	/
Noix	100 g	8 s	/
Fromage	100 g	5 s	1~2 cm
Pain	80 g	5 s	1~2 cm
Oignons	150 g	8 s	1~2 cm
Biscuits	150 g	6 s	1~2 cm
Fruits mous	200 g	6 s	1~2 cm
Farine	350 g	10 s	/
Sucre	8 g		
Sel	8 g		

Grand bol (1250 mL) (Hacher)			
Aliment	Maximum	Temps de traitement	Préparation
viande	500 g	10 s	1~2 cm
herbes	100 g	8 s	/
noix, amandes	300 g	10 s	/
fromage	200 g	10 s	1~2 cm
pain	160 g	8 s	1~2 cm
oignons	300 g	8 s	1~2 cm
biscuits	300 g	8 s	1~2 cm
fruits mous	400 g	10 s	1~2 cm
Farine	500 g	10 s	/
Eau	300 g		
Levure	10 g		
Sucre	10 g		
Sel	10 g		

Grand bol (1250 mL) (Émincer/Râper)			
Aliment	Maximum	Temps de traitement	Préparation
Pommes de terre	500 g	60 s	Adapté pour la cheminée d'alimentation
Carottes	500 g	60 s	Adapté pour la cheminée d'alimentation
Concombre	500 g	60 s	Adapté pour la cheminée d'alimentation

NETTOYAGE ET ENTRETIEN

 **Pour éviter d'endommager l'appareil, n'utilisez jamais de solvants agressifs ou de détergents abrasifs lors des opérations de nettoyage.**

Débranchez l'appareil de l'alimentation avant de le nettoyer.

1. Lavez les accessoires et couvercles du mixeur à l'eau claire sans produits ni détergents abrasifs. Après le nettoyage, placez-les verticalement afin que l'eau résiduelle puisse être éliminée.

 **Ne plongez pas le mixeur et les couvercles dans l'eau car la graisse se trouvant sur les paliers pourrait disparaître avec le temps.**

 **Les couvercles et le moteur ne vont pas au lave-vaisselle**

2. Lavez les récipients et le fouet dans de l'eau chaude savonneuse.

 **Toutes les parties amovibles peuvent être lavées à l'eau chaude savonneuse, avant d'être soigneusement rincées et séchées. Si nécessaire, utilisez une brosse en nylon souple pour terminer le nettoyage du bol.**

3. Essayez le moteur à l'aide d'un chiffon humide.
4. La base antidérapante située sous le bol peuvent être retirée pour être nettoyée. Veillez à bien la remettre en place avant de réutiliser l'appareil.
5. Essayez correctement les éléments amovibles.

CONSEIL

Pour un nettoyage rapide entre les différentes étapes de préparation, remplissez le bol du hachoir ou du robot d'eau jusqu'à mi-niveau, mettez la lame du hachoir dans le bol et le moteur sur le couvercle en suivant la description de la section Utilisation et lancez la fonction hachoir pendant quelques secondes.

PRÉSERVATION DE L'ENVIRONNEMENT

MISE AU REBUT DES MATÉRIAUX D'EMBALLAGE



Les matériaux d'emballage sont 100 % recyclables et présentent le symbole de recyclage (*). Les différentes parties de l'emballage doivent donc être éliminées de manière responsable en respectant les réglementations des autorités locales en matière d'élimination des déchets.

MISE AU REBUT DES APPAREILS ÉLECTROMÉNAGERS

Lors de la mise au rebut de l'appareil, rendez-le inutilisable en coupant le câble d'alimentation et en retirant les portes et étagères (le cas échéant) afin d'empêcher que des enfants ne puissent grimper à l'intérieur et y rester bloqués.



Cet appareil est fabriqué avec des matériaux recyclables (*) ou réutilisables. Lors de sa mise au rebut, veuillez respecter les réglementations locales en vigueur en la matière.

Pour plus d'informations sur le traitement, la récupération et le recyclage des appareils électroménagers, contactez l'autorité locale compétente, le service de collecte des déchets ménagers ou le magasin où vous avez acheté l'appareil.

Cet appareil est marqué conformément à la Directive Européenne 2012/19/EU, relative aux Déchets des Équipements Électriques et Électroniques (DEEE).

En assurant l'élimination correcte de ce produit, vous aidez à éviter des conséquences potentiellement négatives pour l'environnement et la santé, qui pourraient survenir si ce produit faisait l'objet d'une mise au rebut inappropriée.



Le symbole (*) situé sur le produit ou sur la documentation qui l'accompagne indique qu'il ne doit pas être traité comme un déchet ménager mais qu'il doit être déposé dans un centre de collecte des déchets approprié, compétent dans le recyclage des équipements électriques et électroniques.

DÉCLARATION DE CONFORMITÉ

Cet appareil a été conçu, fabriqué et distribué conformément aux exigences de sécurité des Directives Européennes suivantes :

- 2006/95/EC Directive basse tension
- 2004/108/EC Directive sur la compatibilité électromagnétique

ASSISTANCE

Avant de contacter le centre d'Assistance :

- Vérifiez si vous pouvez résoudre l'anomalie vous-même (voir Dépannage).
- Si, malgré tous ces contrôles, l'appareil ne fonctionne toujours pas et si l'inconvénient persiste, appelez le service après-vente le plus proche.

Signalez-lui :

- le type d'anomalie
- le modèle de l'appareil (Mod.)
- le numéro de série (S/N)

Vous trouverez tous ces renseignements sur l'étiquette signalétique.

modèle de l'appareil (Mod.)	Hotpoint ARISTON Mod. SL B16 AA0
numéro de série (S/N)	Cod. 12345678901 S/N 123456789 1600W 220-240V ~ 50/60 Hz TYPE XX-XX-XX MADE IN СДЕЛАНО В YY 12 Indesit Company

Ne vous adressez jamais à des techniciens non agréés et exigez toujours l'installation de pièces détachées originales.

ИНСТРУКЦИИ ПО ТЕХНИКЕ БЕЗОПАСНОСТИ ВАЖНО ПРОЧИТАТЬ И СОБЛЮДАТЬ

- Перед использованием прибора внимательно прочтите инструкции по технике безопасности, эксплуатации и обслуживанию.
- Сохраните эти инструкции для справки в будущем.
- **ВАША БЕЗОПАСНОСТЬ И БЕЗОПАСНОСТЬ ВАШИХ БЛИЗКИХ ИМЕЮТ ОГРОМНОЕ ЗНАЧЕНИЕ**
- В данном руководстве и на самом приборе приводятся важные предупреждения по безопасности, которые необходимо соблюдать при любых условиях.
- Во всех предупреждениях указан потенциальный риск и способы предотвращения вероятных травм, ущерба и удара электрическим током в связи с неправильным применением прибора. Строго выполняйте следующие инструкции.
- Несоблюдение указанных правил связано с риском. Производитель снимает с себя всякую ответственность за травмы людей или животных, а также за ущерб имуществу при невыполнении данных рекомендаций и мер предосторожности.
- Данным прибором запрещено пользоваться детям младше 8 лет без присмотра взрослых.
- Дети до 8 лет, а также лица с ограниченными физическими, сенсорными или умственными способностями или недостаточным опытом и знаниями могут пользоваться данным прибором только под наблюдением других лиц или после соответствующего инструктажа по безопасному использованию прибора при условии, что они поняли все связанные с ним риски. Не разрешайте детям играть с прибором. Не допускайте выполнения очистки и обслуживания прибора детьми без присмотра.
- Металлические ножи и диск являются крайне острыми. При обращении с ними, опорожнении чаши и во время очистки прибора необходимо соблюдать особую осторожность. При обращении с ножами и очистке прибора не держите нож за острый край.
- Не допускайте контакта с вращающимися частями.

ИСПОЛЬЗОВАНИЕ ПРИБОРА ПО НАЗНАЧЕНИЮ

- Данный прибор предназначен исключительно для использования в домашних условиях. Запрещено пользоваться прибором в коммерческих целях. Производитель снимает с себя всякую ответственность за неправильное использование или неверные настройки органов управления.
- **ОСТОРОЖНО!** Прибор не предназначен для работы с внешним таймером или отдельной системой дистанционного управления.
- Не пользуйтесь прибором на улице.
- Не храните взрывчатые или горючие устройства, например, аэрозольные баллоны, и не помещайте бензин или другие воспламеняющиеся материалы в прибор или рядом с ним. В этом случае при непреднамеренном включении прибора возникает риск пожара.

УСТАНОВКА

- Ремонт выполняется квалифицированным техником согласно инструкциям производителя и местным нормам техники безопасности. Не ремонтируйте и не заменяйте какие-либо части прибора, если в руководстве по эксплуатации нет соответствующих четких инструкций.
- Детям запрещается выполнять установку прибора. При установке дети не должны находиться вблизи прибора. Во время и после установки прибора храните упаковочные материалы (пластиковые мешки, пенопласт и пр.) вне зоны досягаемости детей.
- После распаковки прибора убедитесь в отсутствии повреждений при транспортировке. В случае проблем с прибором обратитесь к дилеру или в ближайшую к вам сервисную службу.
- При установке дети не должны находиться вблизи прибора.
- Перед выполнением любых операций по установке отключите прибор от сети питания.
- В процессе установки убедитесь, что прибор не повреждает провод питания.
- Включайте прибор только по завершении процесса установки.

ПРЕДУПРЕЖДЕНИЕ ПО РАБОТЕ С ЭЛЕКТРИЧЕСТВОМ

- Убедитесь, что напряжение, указанное на паспортной табличке соответствует напряжению в вашей бытовой сети.
- Согласно действующим нормам прибор должен быть подключен к заземленной розетке.
- Если вилка, смонтированная на приборе, не подходит к вашей розетке, обратитесь к квалифицированному технику.
- Не пользуйтесь удлинителями, несколькими розетками или переходниками. Не подключайте прибор к розетке, имеющей дистанционное управление.
- Провод питания должен быть достаточно длинным для подключения прибора к бытовой сети электропитания.
- Не тяните за провод питания.
- Поврежденный провод питания необходимо заменить на провод аналогичного типа. Замену провода должен выполнять только квалифицированный техник согласно инструкциям производителя и местным нормам техники безопасности. Обратитесь в авторизованный сервисный центр.
- Не пользуйтесь прибором с поврежденным проводом питания или вилкой, неисправным прибором или после его повреждения или падения. Не погружайте провод питания или вилку в воду. Не допускайте контакта провода с горячими поверхностями.
- Не касайтесь прибора мокрыми частями тела и не пользуйтесь им, если вы босиком.

ПОДКЛЮЧЕНИЕ К ЭЛЕКТРОСЕТИ

Розетка / вилка

Если установленная на приборе вилка не подходит под вашу розетку, обратитесь в сервисный центр за дальнейшими инструкциями. Не пытайтесь заменить вилку самостоятельно. Данную операцию должен выполнять квалифицированный техник согласно инструкциям производителя и местным нормам техники безопасности.

ПРАВИЛЬНОЕ ИСПОЛЬЗОВАНИЕ

- Перед началом работы с прибором убедитесь, что все части и крышки надежно зафиксированы.
- Крепления должны фиксироваться в двух точках зажима, в противном случае в процессе работы двигателя крышка чаши будет вращаться.
- Не пытайтесь вскрыть фиксирующий механизм крышки.
- Перед разборкой прибора выключите его и дождитесь полной остановки вращающихся ножей.
- Прежде чем выгрузить содержимое чаши всегда вынимайте из нее нож.
- Никогда не проталкивайте продукты в воронку руками. Всегда пользуйтесь специальным толкателем.
- Не вставляйте пальцы или посторонние предметы в отверстие работающего прибора. Если загруженные ингредиенты застряли в воронке, протолкните их вниз специальным толкателем или еще одним кусочком продукта. Если этот способ не помогает, выключите прибор и разберите его, чтобы удалить остатки продуктов.
- Насадки для измельчения не предназначены для очень твердых продуктов (таких как твердый шоколад), льда или замороженных продуктов.
- Во время работы не помещайте руки и столовые приборы внутрь чаши во избежание риска серьезных травм или повреждения блендера. Пользоваться скребком можно только после отключения прибора.
- При загрузке в комбайн или блендер горячей жидкости необходимо соблюдать особую осторожность, так как в этом случае возможен резкий выброс струи горячего пара из прибора.

ОЧИСТКА И ОБСЛУЖИВАНИЕ

- Перед выполнением любых операций по очистке и обслуживанию отключите прибор от сети электропитания.
- Не пользуйтесь устройствами очистки паром.

КОМПЛЕКТУЮЩИЕ И ХАРАКТЕРИСТИКИ

 Комплектация прибора зависит от модели.

1. Ручка регулировки скорости
2. Кнопка ВКЛ./ВЫКЛ.
3. Кнопка turbo-режима
4. Корпус с двигателем
5. Венчик
6. Стакан блендера
7. Насадка блендер
8. Толкатель
9. Блок для хранения
10. Крышка комбайна
11. Воронка для загрузки продуктов
12. Нож комбайна
13. Чаша комбайна
14. Мелкая терка
15. Нож для крупной шинковки
16. Нож для мелкой шинковки
17. Крупная терка
18. Опора ножей
19. Крышка измельчителя
20. Нож измельчителя
21. Чаша измельчителя

ВСТУПЛЕНИЕ

Благодарим Вас за приобретение нашего изделия. Вы выбрали эффективный прибор с отличными эксплуатационными качествами.

В настоящей инструкции описаны разные модели. Обзор возможных моделей приводится на страницах с иллюстрациями.

При несоблюдении инструкций по правильной эксплуатации данного прибора производитель снимает с себя ответственность за возможный ущерб. Отдельные инструкции могут относиться не ко всем моделям, что будет четко указано в тексте описания.

ПЕРЕД ПЕРВЫМ ИСПОЛЬЗОВАНИЕМ ПРИБОРА

Тщательно протрите прибор снаружи от возможных скоплений пыли. Насухо протрите мягкой салфеткой.

ИСПОЛЬЗОВАНИЕ ПРИБОРА БЛЕНДЕР (А)

 Данный прибор оснащен специальной **ФУНКЦИЕЙ ПЛАВНОГО ПУСКА**, которая запускает двигатель на малых оборотах с постепенным набором полной мощности для более комфортного использования и более надежного контроля.

Насадка блендер подходит для перемалывания и смешивания жидкостей и овощей или фруктов.

1. Чтобы закрепить насадку на корпусе с двигателем, просто прижмите ее к нему до защелкивания небольших кнопок по бокам.
2. Очистите фрукты или овощи от кожуры и семян и нарежьте небольшими кусочками. Затем поместите нарезанные кусочки в стакан блендера. Как правило, для перемалывания и смешивания до однородной консистенции требуется добавить воду в пропорции приблизительно 2:3. Объем смешиваемых продуктов не должен превышать максимальную емкость чаши.
3. Вставьте вилку прибора в розетку.
4. Погрузите блендер в стакан с продуктами и поверните регулятор скорости на нужную отметку. Нажмите и удерживайте кнопку ВКЛ./ВЫКЛ., чтобы запустить процесс смешивания. Для смешивания на максимальной скорости на короткое время нажмите кнопку TURBO.

ВЕНЧИК (только в некоторых моделях) (В)

Венчик обычно используется для взбивания сливок, яичных белков, замешивания теста и готовых смесей для тортов.

1. Чтобы закрепить насадку на корпусе с двигателем, просто прижмите ее к нему до защелкивания небольших кнопок по бокам.
2. Поместите продукты в стакан.
3. Вставьте вилку прибора в розетку.
4. Погрузите венчик в стакан с продуктами и поверните регулятор скорости на нужную отметку. Нажмите и удерживайте кнопку ВКЛ./ВЫКЛ., чтобы запустить процесс взбивания. Для взбивания на максимальной скорости на короткое время нажмите кнопку TURBO.

 Не взбивайте венчиком более 2 минут без остановки.

ИЗМЕЛЬЧИТЕЛЬ (только в некоторых моделях) (С)

 Измельчитель отлично подходит для твердых продуктов, например, мяса, сыра, лука, трав, чеснока, моркови, грецких орехов, миндаля, чернослива и пр.

 Не следует измельчать в приборе слишком твердые продукты, такие как кубики льда, мускатный орех, кофейные зерна и крупы.

1. Осторожно снимите защитную пластиковую крышку с ножа.
2. Установите нож на стержень в чаше – только после этого можно загружать в нее продукты.
3. Нарезьте продукты на мелкие кусочки и поместите их в чашу.

 Для более равномерной работы прибора можно добавить небольшое количество воды.

 Объем смешиваемых продуктов не должен превышать максимальную емкость чаши.

4. Закройте крышку.
5. Чтобы закрепить крышку чаши на корпусе с двигателем, просто прижмите ее к нему до защелкивания небольших кнопок по бокам.
6. Вставьте вилку прибора в розетку.
7. Выберите нужную скорость с помощью регулятора. Нажмите и удерживайте кнопку ВКЛ./ВЫКЛ., чтобы запустить процесс измельчения. Для измельчения на максимальной скорости на короткое время нажмите кнопку TURBO.
8. Прежде чем выгрузить измельченные продукты из чаши выньте из нее нож.

 Не измельчайте твердые продукты более 10 секунд без остановки.

КОМБАЙН (только в некоторых моделях) (D-E)

Для измельчения продуктов в комбайне выполните следующие действия:

1. Прежде всего убедитесь, что чаша установлена на нескользящем основании.
2. Установите нож на стержень в чаше – только после этого можно загружать в нее продукты.
3. Нарезьте продукты на мелкие кусочки и поместите их в чашу.

 Для более равномерной работы прибора можно добавить небольшое количество воды.

 Объем смешиваемых продуктов не должен превышать максимальную емкость чаши.

4. Поверните крышку против часовой стрелки до фиксации как показано на рис. 1

 Убедитесь, что толкатель правильно вставлен в воронку для загрузки продуктов.

5. Чтобы закрепить крышку чаши на корпусе с двигателем, просто прижмите ее к нему до защелкивания небольших кнопок по бокам.
6. Вставьте вилку прибора в розетку.
7. Выберите нужную скорость с помощью регулятора. Нажмите и удерживайте кнопку ВКЛ./ВЫКЛ., чтобы запустить процесс измельчения. Для измельчения на максимальной скорости на короткое время нажмите кнопку TURBO.
8. Прежде чем выгрузить измельченные продукты из чаши выньте из нее нож.

 Не измельчайте твердые продукты более 10 секунд без остановки.

Для натирания/шинкования продуктов в комбайне выполните следующие действия:

1. Прежде всего убедитесь, что чаша установлена на нескользящем основании.
2. Закрепите нужную насадку на опоре для ножей как показано на рис. 2
3. Установите опору на дно чаши.
4. Поверните крышку против часовой стрелки до фиксации как показано на рис. 1

 Крепления должны фиксироваться в двух точках зажима, в противном случае в процессе работы двигателя крышка чаши будет вращаться.

5. Вставьте нижнюю часть корпуса с двигателем в отверстие на крышке чаши, прижав его до защелкивания небольших кнопок по бокам.
6. Вставьте вилку прибора в розетку.
7. Загрузите продукты в воронку и медленно протолкните толкателем. Не надавливайте на толкатель.
8. Выберите нужную скорость с помощью регулятора. Нажмите и удерживайте кнопку ВКЛ./ВЫКЛ., чтобы запустить процесс измельчения. Для измельчения на

максимальной скорости на короткое время нажмите кнопку TURBO.

 Чтобы вынуть опору для ножей из чаши после использования, потяните ее двумя пальцами как показано на рис. 3.

РЕКОМЕНДАЦИИ

- Используйте терку для нарезки моркови, картофеля и похожих продуктов.
- Шинковку используйте для нарезки моркови, картофеля, капусты, огурцов, цуккини и лука.
- Используйте свежие продукты.
- Не нарежьте продукты на слишком мелкие куски. Заполняйте воронку равномерно, чтобы продукты не выпадали из нее во время работы комбайна.

КРЫШКА ДЛЯ ХРАНЕНИЯ НАСАДОК (F)

Когда прибор не используется, корпус с двигателем, венчик и блендер можно хранить в специальных гнездах в крышке чаши как показано на рис. 3.

 Время и количество, указанные в таблице, являются приблизительными и зависят от качества продуктов и ваших предпочтений.

Чаша измельчителя объемом 500 мл			
Продукт	Максимум	Время обработки	Подготовка
Мясо	250 г	8 сек.	1~2 см
Травы	50 г	8 сек.	/
Орехи	100 г	8 сек.	/
Сыр	100 г	5 сек.	1~2 см
Хлеб	80 г	5 сек.	1~2 см
Лук	150 г	8 сек.	1~2 см
Печенье	150 г	6 сек.	1~2 см
Мягкие фрукты	200 г	6 сек.	1~2 см
Мука	350 г	10 сек.	/
Сахар	8 г		
Соль	8 г		

Большая чаша (1250 мл) (измельчение)			
Продукт	Максимум	Время обработки	Подготовка
Мясо	500 г	10 сек.	1~2 см
Травы	100 г	8 сек.	/
Орехи, миндаль	300 г	10 сек.	/
Сыр	200 г	10 сек.	1~2 см
Хлеб	160 г	8 сек.	1~2 см
Лук	300 г	8 сек.	1~2 см
Печенье	300 г	8 сек.	1~2 см
Мягкие фрукты	400 г	10 сек.	1~2 см
Мука	500 г	10 сек.	/
Вода	300 г		
Дрожжевая закваска	10 г		
Сахар	10 г		
Соль	10 г		

Большая чаша (1250 мл) (шинковка/терка)			
Продукт	Максимум	Время обработки	Подготовка
Картофель	500 г	60 сек.	По размеру воронки
Морковь	500 г	60 сек.	По размеру воронки
Огурцы	500 г	60 сек.	По размеру воронки

ОЧИСТКА И ОБСЛУЖИВАНИЕ

 Во избежание повреждений прибора не пользуйтесь агрессивными растворителями или абразивными чистящими средствами при очистке.

Перед очисткой прибора выньте вилку из розетки.

1. Вымойте насадки и крышки под струей воды, не используя абразивных губок или моющих средств. После очистки поставьте вымытые детали вертикально, чтобы стекла вся попавшая внутрь вода.

 Не погружайте блендер и крышки в воду, так как это может привести к постепенному вымыванию смазки из подшипников.

 Крышки и корпус с двигателем нельзя мыть в посудомоечной машине.

2. Мойте контейнеры и венчик в теплой мыльной воде.

 Все съемные части можно мыть мыльной водой, после чего их необходимо тщательно ополоснуть и просушить. При необходимости для очистки чаши пользуйтесь щеткой с нейлоновой щетиной.

3. Протрите корпус с двигателем влажной салфеткой.

4. Нескользящее основание в нижней части чаши снимается и моется. Перед следующим использованием комбайна обязательно установите Нескользящее основание на место.

5. Тщательно сушите все съемные детали.

ПОЛЕЗНЫЕ СОВЕТЫ

Для быстрой очистки в промежутках между обработкой разных продуктов заполните измельчитель или чашу комбайна наполовину водой, установите ножи и закрепите корпус с двигателем на крышке согласно описанию процесса сборки, затем запустите прибор на несколько секунд.

ЗАЩИТА ОКРУЖАЮЩЕЙ СРЕДЫ

УТИЛИЗАЦИЯ УПАКОВОЧНЫХ МАТЕРИАЛОВ



Упаковочные материалы подлежат 100% переработке и обозначены соответствующим символом (*). Следовательно к утилизации различных частей упаковки следует подходить ответственно, соблюдая действующие законодательные нормы.

УТИЛИЗАЦИЯ БЫТОВЫХ ПРИБОРОВ

При утилизации прибора необходимо обеспечить невозможность его использования, отрезав провод и сняв дверцы и полки (при наличии), чтобы дети не могли забраться внутрь, оказавшись в ловушке.



Данный прибор изготовлен из подлежащих переработке (*) или повторному использованию материалов. Утилизировать его следует в соответствии с местными

нормами по переработке отходов.

За дополнительной информацией по обработке, восстановлению или переработке бытовых электрических приборов обращайтесь в местные компетентные органы, пункты сбора отходов или магазин, где был куплен данный прибор.

Данный прибор имеет маркировку соответствия требованиям Европейской директивы 2012/19/EU по отходам электрического и электронного оборудования (WEEE).

При правильной утилизации данного прибора вы помогаете предотвратить негативные последствия для окружающей среды и здоровья людей, возможные при нарушении правил утилизации отходов.



Символ (*) на приборе или сопроводительных документах указывает на то, что его нельзя выбрасывать вместе с обычными бытовыми отходами, а следует сдавать в специальные пункты сбора электрического и электронного оборудования для последующей переработки.

ДЕКЛАРАЦИЯ СООТВЕТСТВИЯ

Данный прибор спроектирован, изготовлен и распространяется в соответствии с требованиями по безопасности, предусмотренными следующими Европейскими директивами:

- Директива 2006/95/ЕС по низковольтному электрооборудованию
- Директива 2004/108/ЕС по электромагнитной совместимости

СЕРВИСНОЕ ОБСЛУЖИВАНИЕ

**Бесплатная горячая линия:
8 800 3333 887 ***

* (Услуга бесплатна для абонентов всех стационарных линий на всей территории России) Мы заботимся о своих покупателях и стараемся обеспечить высокое качество сервисного обслуживания. Мы постоянно совершенствуем наши продукты, чтобы сделать Ваше общение с техникой простым и приятным.

Уход за техникой

Линия профессиональных средств Professional по уходу за техникой, рекомендуемая Hotpoint Ariston, продлит срок эксплуатации Вашей техники и снизит вероятность ее поломки. Линия профессиональных средств Professional создана с учетом особенностей Вашей техники. Продукты производятся в Италии с соблюдением высоких европейских стандартов в области качества, экологии и безопасности использования. Узнайте подробнее на сайте www.hotpoint-ariston.ru в разделе «Сервис» и спрашивайте в магазинах Вашего города.

Авторизованные сервисные центры

Чтобы быть ближе к нашим потребителям, мы создали широкую сервисную сеть, особенностью которой является высокая подготовка, профессионализм и честность сервисных мастеров.

При возникновении неисправности

Перед тем, как обратиться в Службу Сервиса проверьте, нельзя ли устранить неисправность самостоятельно (см. раздел «Неисправности и методы их устранения»).

Обратиться в Службу Сервиса можно по телефону бесплатной горячей линии или по телефонам, указанным в гарантийном документе.

**! Мы рекомендуем обращаться только к авторизованным сервисным центрам
! При ремонте требуйте использования оригинальных запасных частей**

Перед обращением в Службу Сервиса необходимо убедиться, что Вы готовы сообщить оператору:

- Описание неисправности;
- Номер гарантийного документа (сервисной книжки, сервисного сертификата и т.п.);
- Модель и серийный номер (S/N) изделия, указанные в информационной табличке, расположенной на изделии или гарантийном документе;
- Дату продажи изделия.

Другую полезную информацию и новости Вы можете найти на сайте www.hotpoint-ariston.ru в разделе «Сервис».

Изделие:
Торговая марка:
Торговый знак изготовителя:
Модель:
Изготовитель:
Страна-изготовитель:
Номинальное значение напряжения электропитания или диапазон напряжения:
Потребляемая мощность:
Условное обозначение рода электрического тока или номинальная частота переменного тока:
Класс защиты от поражения электрическим током
В случае необходимости получения информации по сертификатам соответствия или получения копий сертификатов соответствия на данную технику, Вы можете отправить запрос по электронному адресу cert.rus@indesit.com.
Дату производства данной техники можно получить из серийного номера, расположенного под штрих-кодом (S/N XXXXXXXXXX * XXXXXXXXXX), следующим образом:

Производитель:
Импортер:
С вопросами (в России) обращаться по адресу

Ручной блендер
Hotpoint
ARISTON
HB 0801 EU, HB 0803 EU, HB 0805 EU
Indesit Company
Китай
220-240 V ~
800W
50/60 Hz
Класс защиты II

<ul style="list-style-type: none"> - 7-ая цифра в S/N соответствует последней цифре года, - 8-ая и 9-я цифры в S/N порядковому номеру месяца года, - 10-ая и 11-ая цифры в S/N числу определенного месяца и года.

Indesit Company S.p.A. Виале А. Мерлони 47, 60044, Фабриано (АН), Италия
ООО "Индезит РУС"
Россия, 127018, Москва, ул. Двинцев, дом 12, корп. 1

GÜVENLİK TALİMATLARI OKUNMASI VE UYGULANMASI ÖNEM ARZ EDEN NOKTALAR

- Cihazı kullanmadan önce, Sağlık ile Güvenlik ve Kullanım ve Bakım kılavuzlarını dikkatlice okuyun.
- Bu talimatları ileride başvurmak üzere yakınınızda saklayın.
- **SİZİN VE BAŞKALARININ GÜVENLİĞİ ÇOK ÖNEMLİDİR**
- Bu kılavuz ve cihazın kendisi, okunması ve her zaman uyulması gereken önemli güvenlik uyarıları sağlar
- Tüm güvenlik uyarıları, olası risklerle ilgili belirli ayrıntıları sağlar ve cihazın hatalı bir şekilde kullanılmasından kaynaklanan yaralanma, hasar ve elektrik çarpması riskinin nasıl azaltılacağını gösterir. Aşağıdaki talimatlara dikkatli bir şekilde uyun.
- Bu talimatlara uyulmaması risk oluşturabilir. Üretici, bu öneriler ve önlemler uygulanmadığı takdirde insanların veya hayvanların yaralanması ya da mülk hasarıyla ilgili tüm sorumlulukları reddeder.
- Bu ürün, bir yetişkinin denetiminde olmadığı takdirde 8 yaşından küçük çocuklar tarafından kullanılamaz.
- 8 yaşında veya 8 yaşından büyük olan çocuklar ve kısıtlı fiziksel, duyuşsal veya zihinsel kapasitesi olan ya da deneyimi ve bilgisi olmayan kişiler bu cihazı yalnızca denetim altında kullanabilir. Bununla birlikte bu kişiler, güvenli cihaz kullanımına ilişkin talimatları almışsa ve ortaya çıkabilecek tehlikeleri anlamışsa cihazı kullanabilir. Çocuklar, cihaz ile oynamamalıdır. Temizlik ve kullanıcı bakımı, denetimsiz olarak çocuklar tarafından yapılamaz.
- Metal bıçaklar ve disk çok keskindir; kaseyi tutarken, boşaltırken ve cihazı temizlerken çok dikkatli olun. Üniteyi tutarken ve temizlerken bıçağı her zaman keskin olmayan kenarından tutun.
- Hareketli parçalara temas etmekten kaçının.

ÜRÜNÜN KULLANIM AMACI

- Bu cihaz, yalnızca ev içerisindeki kullanım için tasarlanmıştır. Bu ürün, ticari kullanım için üretilmemiştir. Üretici, uygun olmayan kullanım veya kontrollerin hatalı ayarlanmasıyla ilgili tüm sorumluluğu reddeder.

- **DİKKAT:** Cihaz harici bir otomatik zaman ayarı veya ayrı bir uzaktan kumanda sistemi ile çalıştırılacak şekilde tasarlanmamıştır.
- Cihazı dış mekanlarda kullanmayın.
- Aerosol kutular gibi patlayıcı veya yanıcı maddeleri saklamayın ve cihazda veya cihazın yakınında benzin veya başka yanıcı malzemeler tutmayın; cihaz yanlışlıkla açılırsa yangın çıkabilir.

KURULUM

- Onarımlar, üreticinin talimatlarına ve yerel güvenlik yönergelerine göre kalifiye bir teknisyen tarafından gerçekleştirilmelidir. Kullanıcı kılavuzunda özellikle belirtilmediği takdirde cihazın herhangi bir parçasını onarmayın veya değiştirmeyin.
- Çocuklar kurulum işlemlerini gerçekleştirmemelidir. Çocukları cihaz kurulumu sırasında cihazdan uzak tutun. Paketleme malzemelerini (plastik torbalar, polistiren parçalar, vb.) cihaz kurulumu sırasında ve kurulumdan sonra çocuklardan uzak tutun.
- Cihazın paketini açtıktan sonra, taşıma sırasında zarar görmediğinden emin olun. Sorun oluşursa, bayiye veya en yakınınızda bulunan Satış Sonrası Hizmet bölümüne başvurun.
- Çocukları cihaz kurulumu sırasında cihazdan uzak tutun.
- Cihaz, herhangi bir kurulum işleminden önce güç kaynağından çıkarılmalıdır.
- Kurulum sırasında, cihazın güç kablosuna zarar vermediğinden emin olun.
- Cihazı, yalnızca kurulum prosedürü tamamlandığında etkinleştirin.

ELEKTRİK UYARILARI

- Bilgi plakasında belirtilen gerilimin, evinizdekiyle uyumlu olduğundan emin olun.
- Yönetmelikler, cihazın topraklı bir prize takılmasını gerekli kılar.
- Fişi olan cihazlarda, fiş priz çıkışınız için uygun değilse kalifiye bir teknisyene başvurun.
- Uzatma kabloları, birden fazla priz veya adaptör kullanmayın. Cihazı, uzaktan kumandayla kontrol edilebilen bir prize takmayın.
- Güç kablosu, yuvasına oturan cihazı ana güç kaynağına bağlamak için yeteri kadar uzun olmalıdır.
- Güç kaynağı kablosunu çekmeyin.
- Güç kablosu hasar görürse benzer bir kabloyla değiştirilmelidir. Güç kablosu, yalnızca üreticinin talimatlarına ve geçerli güvenlik

yönergelerine göre kalifiye bir teknisyen tarafından değiştirilmelidir. Yetkili bir servis merkezine başvurun.

- Bu cihazı, ana elektrik kablosu veya fişi hasarlıysa, düzgün çalışmıyorsa ya da hasar görmüş veya düşürülmüşse çalıştırmayın. Ana elektrik kablosunu veya fişi suya daldırmayın. Kabloyu sıcak yüzeylerden uzun tutun.
- Cihaza, vücudunuzun ıslak bir bölümüyle dokunmayın veya cihazı ayağınız çıplakken çalıştırmayın.

ELEKTRİK BAĞLANTILARI

Priz çıkışı / fiş

Cihaz fişi priz çıkışınız için uygun değilse, diğer talimatlar için Satış Sonrası Hizmet bölümüne başvurun. Fişi kendi başınıza değiştirmeye kalkmayın. Bu prosedür, üreticinin talimatlarına ve geçerli standart güvenlik yönergelerine göre kalifiye bir teknisyen tarafından gerçekleştirilmelidir.

DOĞRU KULLANIM

- Cihazı çalıştırmadan önce tüm parçaların ve kapakların yerine sıkıca kilitlendiğinden emin olun.
- Bağlantı parçaları, klips noktalarına kilitlenmelidir; aksi takdirde, cihazın kullanımı sırasında kaseenin kapağı da motorla birlikte dönebilir.
- Kapağın kilitleme mekanizmasına dokunmaya çalışmayın.
- Cihazı parçalarına ayırmadan önce üniteyi kapatın ve bıçaklar tamamen durana kadar bekleyin.
- Kasedeki herhangi bir içeriği başka bir kaba almadan önce bıçak grubunu çıkarın.
- Yiyecekleri asla elinizle koymayın. Daima iticiyi kullanın.
- Ünite çalışırken parmaklarınızı veya diğer nesnelere ünitenin içine sokmayın. Açıklığa herhangi bir yiyecek sıkışırsa, iticiyi ya da başka bir meyve veya sebze parçasını kullanarak sıkışıklığı giderin. Bu yöntemin işe yaramadığı hallerde cihazı kapatın ve sıkışan yiyeceği çıkarmak için üniteyi sökün.
- İnce doğrama aparatlarını kullanırken sert yiyecekleri (Örn. Sert çikolata), buz veya donmuş gıdaları parçalamayın.
- Kişilerin ciddi bir şekilde yaralanma riskini veya karıştırıcının hasar görmesi ihtimalini ortadan kaldırmak için karıştırma işlemi sırasında ellerinizi, çatal ve kaşıkları kaptan uzak tutun. Cihaz çalışmıyorken bir kazıyıcı kullanabilirsiniz.

- Ani buharlaşma nedeniyle cihazın dışına çıkabileceği için mutfak robotuna ya da blendere sıcak sıvı dökerken dikkatli olun.

TEMİZLİK VE BAKIM

- Cihaz, herhangi bir temizlik veya bakım işleminden önce güç kaynağından çıkarılmalıdır.
- Asla buharlı temizlik ekipmanı kullanmayın.

PARÇALAR VE ÖZELLİKLERİ

 Sunulan aparatlar modele göre değişir

1. Hız ayarlama kadranı
2. AÇMA/KAPAMA düğmesi
3. Turbo düğmesi
4. Motor ünitesi
5. Çırpma aparatı
6. Hazne
7. Blender aparatı
8. İtici
9. Depolama ünitesi
10. Mutfak robotu kapağı
11. Besleme borusu
12. Mutfak robotunun bıçağı
13. Mutfak robotu kasesi
14. İnce doğrayıcı
15. Kalın dilimleme bıçağı
16. İnce dilimleyici
17. Kalın dilimleyici
18. Bıçak desteği
19. Doğrayıcı kapağı
20. Doğrayıcının bıçağı
21. Doğrayıcı kasesi

Teknik özellikler:

Gerilim: 220-240V~50/60Hz
Güç: 800 Watt
Motor ünite gövdesi: çelik

GİRİŞ

Ürünümüzü satın aldığımız için teşekkür ederiz. Bu ürünü satın almakla, etkili ve yüksek performanslı bir cihaza sahip oldunuz.

Aşağıdaki çalıştırma talimatları birden fazla modele ilişkindir. Çizim içeren sayfalarda farklı modellere ilişkin genel bilgi bulabilirsiniz.

Üretici bu cihazın doğru kullanılmasına yönelik talimatlara uyulmaması sonucu ortaya çıkabilecek hasarlar ile ilgili olarak herhangi bir sorumluluk kabul etmemektedir. Çalıştırma talimatlarında farklı modeller açıklanmış olabilir ve farklar açıkça belirtilir.

İLK KULLANIMDAN ÖNCE

Cihazın dış kısmını iyice silerek üzerinde birikmiş olabilecek tozu giderin. Kuru bir bezle toz alın.

ÜRÜNÜN KULLANILMASI

BLENDER APARATI (A)

 Bu cihaz, daha rahat bir kullanım ve daha iyi bir kontrol sağlamak için motorun tam karıştırma gücüne ulaşmadan önce yavaşça başlamasını sağlayan özel bir YUMUŞAK BAŞLATMA İŞLEVİ ile birlikte sunulur.

Blender aparatı, sıvıların ve sebzelerin karıştırılması için uygundur.

1. Blender aparatını motor ünitesine monte etmek için aparatı konektörün solundaki ve sağındaki iki küçük düğmeden klik sesi duyulana dek itin.
2. Meyveleri soyun veya çekirdeklerini çıkarın ve küçük parçalara ayırın. Meyve parçalarını veya sebzeleri hazneye alın. Genellikle, makinenin sorunsuz bir şekilde çalışmasını sağlamak için bir miktar suyun eklenmesi gerekir, yiyeceğin suya oranı 2:3 olmalıdır. Karışım miktarı, kabın maksimum kapasitesini geçmemelidir.
3. Cihazı prize takın.
4. El blenderini yiyeceğin içine sokun ve istediğiniz hızı seçmek için hız ayarlama kadranını döndürün. AÇMA/KAPAMA düğmesine basılması ve basılı tutulması halinde blender derhal karıştırma işlemine başlayacaktır. Maksimum hızda karıştırma için kısa bir süre boyunca TURBO düğmesini kullanabilirsiniz.

ÇIRPICI APARATI (sadece bazı modellerde) (B)

Çırpıcı aparatı, genellikle krema ve yumurta beyazını çırpma ve pandispanya ve hazır kekleri karıştırmak için kullanılır.

1. Çırpıcıyı motor ünitesine monte etmek için aparatı konektörün solundaki ve sağındaki iki küçük düğmeden klik sesi duyulana dek itin.
2. Yiyeceği hazneye yerleştirin.
3. Cihazı prize takın.
4. Çırpıcıyı yiyeceğin içine sokun ve istediğiniz hızı seçmek için hız ayarlama kadranını döndürün. AÇMA/KAPAMA düğmesine basılması ve basılı tutulması halinde çırpıcı derhal çırpma işlemine başlayacaktır. Maksimum hızda çırpma

için kısa bir süre boyunca TURBO düğmesini kullanabilirsiniz.

 Çırpıcıyı kesintisiz olarak 2 dakikadan fazla kullanmayın.

DOĞRAYICI APARATI (sadece bazı modellerde) (C)

 Doğrayıcı; et, peynir, nebatlar, sarımsak, havuç, ceviz, badem ve kuru erik gibi sert yiyecekleri doğramak için idealdir.

 Buz küpleri, hindistan cevizi, kahve çekirdeği ve hububat gibi çok sert yiyecekleri doğramayın.

1. Plastik kapağı dikkatlice bıçaktan çıkarın.
2. Bıçağı, kase içindeki pimin üzerine takın; yiyecekleri kaba yerleştirmeden önce bıçağı taktığınızdan emin olun.
3. Yiyecekleri küçük parçalara bölün ve parçaları kaseye yerleştirin.

 Bir miktar su, cihazın sorunsuz bir şekilde çalışmasını sağlayabilir.

 Karışım miktarı, kaseinin maksimum kapasitesini geçmemelidir.

4. Kapağı kapatın.
5. Motor ünitesini, konektörün solundaki ve sağındaki iki küçük düğmeden klik sesi duyulana dek kase kapağına itin.
6. Cihazı prize takın.
7. İstedığınız hızı seçmek için hız ayarlama kadranını döndürün. AÇMA/KAPAMA düğmesine basılması ve basılı tutulması halinde aparat derhal doğrama işlemine başlayacaktır. Maksimum hız için kısa bir süre boyunca TURBO düğmesini kullanabilirsiniz.
8. Karışımı başka bir kaseye dökmeden önce ilk olarak bıçağı çıkarın.

 Sert yiyecekleri kesintisiz olarak 10 dakikadan fazla doğramayın.

MUTFAK ROBOTU APARATI (yalnızca bazı modellerde) (D-E)

Mutfak robotu aparatını doğrayıcı olarak kullanmak için aşağıdakileri uygulayın:

1. Önce kaseinin alt kısmındaki halkanın kaymadığından emin olun.
2. Bıçağı, kase içindeki pimin üzerine takın; yiyecekleri kaba yerleştirmeden önce bıçağı

taktığınızdan emin olun.

3. Yiyecekleri küçük parçalara bölün ve parçaları kaseye yerleştirin.

 Bir miktar su, cihazın sorunsuz bir şekilde çalışmasını sağlayabilir.

 Karışım miktarı, kaseinin maksimum kapasitesini geçmemelidir.

4. Kapağı resimde gösterildiği gibi yerine oturana dek saat yönünün tersine çevirin. 1

 İticinin, gövde üzerindeki yerine doğru bir şekilde yerleştirildiğinden emin olun.

5. Motor ünitesini, konektörün solundaki ve sağındaki iki küçük düğmeden klik sesi duyulana dek kase kapağına itin.
6. Cihazı prize takın.
7. İsteddiğiniz hızı seçmek için hız ayarlama kadranını döndürün. AÇMA/KAPAMA düğmesine basılması ve basılı tutulması halinde aparat derhal doğrama işlemine başlayacaktır. Maksimum hız için kısa bir süre boyunca TURBO düğmesini kullanabilirsiniz.
8. Karışımı başka bir kaseye dökmeden önce ilk olarak bıçağı çıkarın.

 Sert yiyecekleri kesintisiz olarak 10 dakikadan fazla doğramayın.

Mutfak robotu aparatını doğrama/dilimleme parçalarıyla kullanmak için aşağıdakileri uygulayın:

1. Önce kaseinin alt kısmındaki tabanın kaymadığından emin olun.
2. İsteddiğiniz parçası resimde gösterildiği gibi bıçak desteğine takın. 2
3. Desteği, kaseinin altındaki pime yerleştirin.
4. Kapağı resimde gösterildiği gibi yerine oturana dek saat yönünün tersine çevirin. 1

 Bağlantı parçaları, klips noktalarına kilitlemelidir; aksi takdirde, cihazın kullanımı sırasında kaseinin kapağı da motorla birlikte dönebilir.

5. Motor ünitesinin alt kısmını, konektörün solundaki ve sağındaki iki küçük düğmeden klik sesi duyulana dek kase kapağındaki açıklığa itin.
6. Cihazı prize takın.
7. Yiyecekleri besleme borusuna yerleştirin ve itici yardımıyla yavaşaça itin. Birden itmeyin.
8. İsteddiğiniz hızı seçmek için hız ayarlama kadranını döndürün. AÇMA/KAPAMA düğmesine basılması ve basılı tutulması halinde aparat derhal doğrama işlemine başlayacaktır.

Maksimum hız için kısa bir süre boyunca TURBO düğmesini kullanabilirsiniz.

 **Bıçak desteğini kullandıktan sonra çıkarmak için resimde gösterildiği gibi iki parmağınızla çekin. 3.**

İPUÇLARI

- Havuçlar, patatesler ve benzer yapıya sahip yiyecekler için doğrama kısmını kullanın.
- Havuçlar, patatesler, lahanalar, salatalıklar, kabaklar ve soğanlar için ise dilimleme kısmını kullanın.
- Sebzelerin taze olmasına özen gösterin.
- Yiyecekleri çok küçük parçalara bölmeyin. Besleme borusunu homojen bir şekilde doldurun. Bu, işlem sırasında yiyeceğin dışarı dökülmesini engeller.

DEPOLAMA SİSTEMİ (F)

Cihazın kullanılmadığı sırada, sökülebilir sap, çırpıcı ve motor ünitesi resimde gösterildiği gibi kase kapağı üzerine yerleştirilebilir. 3.

 **Tablolardaki süreler ve miktarlar tahminidir ve malzemelerin kalitesine veya kullanıcının tercihine göre değişebilir.**

500 ml Doğrama kasesi			
Yiyecek	En Fazla	Çalışma süresi	Hazırlık
Et	250 g	8 sn	1~2 cm
Nebatlar	50 g	8 sn	/
Kabuklu yemişler	100 g	8 sn	/
Peynir	100 g	5 sn	1~2 cm
Ekmek	80 g	5 sn	1~2 cm
Soğan	150 g	8 sn	1~2 cm
Bisküviler	150 g	6 sn	1~2 cm
Yumuşak meyve	200 g	6 sn	1~2 cm
Un	350 g	10 sn	/
Şeker	8 g		
Tuz	8 g		

Büyük kase (1250 ml) (Doğrama)			
Yiyecek	En Fazla	Çalışma süresi	Hazırlık
et	500 g	10 sn	1~2 cm
nebatlar	100 g	8 sn	/
kabuklu yemişler, badem	300 g	10 sn	/
peynir	200 g	10 sn	1~2 cm
ekmek	160 g	8 sn	1~2 cm
soğan	300 g	8 sn	1~2 cm
bisküviler	300 g	8 sn	1~2 cm
yumuşak meyve	400 g	10 sn	1~2 cm
Un	500 g	10 sn	/
Su	300 g		
Maya	10 g		
Şeker	10 g		
Tuz	10 g		

Büyük kase (1250 ml) (Dilimleme/Rendeleme)			
Yiyecek	En Fazla	Çalışma süresi	Hazırlık
Patates	500 g	60 sn	Besleme girişi için uygun
Havuç	500 g	60 sn	Besleme girişi için uygun
Salatalık	500 g	60 sn	Besleme girişi için uygun

TEMİZLİK VE BAKIM

 Cihazın hasar görmesini önlemek için temizlik sırasında sert çözücüler veya aşındırıcı temizlik malzemeleri kullanmayın.

Temizlik işinden önce cihazın fişini çekin.

1. Blender aparatlarını ve kapakları, aşındırıcı temizlik malzemeleri veya deterjan kullanmadan akan suyun altında temizleyin. Temizlik işleminin ardından içeri giren suların süzülmesi için parçaları dik olarak yerleştirin.

 Yataklardaki yağ zaman içinde yıkanarak yok olabileceğinden blender ve kapakları suya batırmayın.

 Kapaklar ve motor ünitesi bulaşık makinesinde yıkanmamalıdır

2. Kapları ve çırpıcıyı ılık sabunlu suda yıkayın.

 Çıkarılabilir tüm parçalar, ılık sabunlu suda yıkanabilir ve dikkatli bir şekilde durulanıp kurutulabilir. Gerekirse, kabı temizleme işlemini tamamlamak için naylon kılı fırça kullanın.

3. Motor ünitesini nemli bir bezle silin.
4. Kaseenin altındaki kaymayan taban çıkarılabilir ve temizlenebilir. Tekrar kullanmadan önce doğru şekilde yerleştirildiğinden emin olun.
5. Sökülebilir tüm parçaları iyice kurulayın.

İPUCU

İşlemler arasında cihazın hızla temizlenebilmesi için doğrayıcı veya mutfak robotu kasesini yarısına kadar suyla doldurun, çalıştırma bölümündeki açıklamaya göre doğrayıcı bıçağını kaseye ve motor ünitesini kapağa takın ve birkaç saniye sonra doğrama işlevini başlatın.

ÇEVRENİN KORUNMASI

PAKETLEME MALZEMELERİNİN ATILMASI



Paketleme malzemesi %100 geri dönüştürülebilir ve geri dönüşüm sembolü (*) ile işaretlenmiştir. Bu nedenle paketlemenin çeşitli parçaları, atık imhası hakkındaki yerel yetkililerin yönergelerine göre sorumluluk içerisinde imha edilmelidir.

EV CİHAZLARININ HURDAYA VERİLMESİ

Cihazı hurdaya verirken, güç kablosunu keserek ve çocukların içine tırmanıp kapalı kalmasını önlemek için kapakları ve ızgaraları (varsa) çıkararak cihazı kullanılamaz hale getirin.



Bu cihaz, geri dönüştürülebilir (*) veya yeniden kullanılabilir malzemelerden üretilmiştir. Yerel atık imha yönergelerine göre imha edin.

Ev elektrikli cihazlarının işleme tabi tutulması, kurtarılması ve geri dönüştürülmesiyle ilgili daha fazla bilgi için ilgili yerel yetkilinize, ev atık toplama hizmetine veya cihazı satın aldığınız mağazaya başvurun.

Bu cihaz, Atık Elektrikli ve Elektronik Ekipmanlara (WEEE) ilişkin 2012/19/EU sayılı Avrupa Direktifine göre işaretlenmiştir.

Bu ürünün doğru şekilde imha edilmesini sağlayarak, bu ürünün uygun şekilde imha edilmemesinden kaynaklanabilecek çevre ve insan sağlığı üzerindeki olumsuz etkileri önleyebilirsiniz.



Ürünün veya ilgili belgelerin üzerindeki sembol (*), evsel atık olarak işleme tabi tutulmaması ve elektrikli ve elektronik ekipmanlara yönelik uygun bir toplama merkezine götürülmesi gerektiğini gösterir.

UYGUNLUK BEYANI

Bu cihaz, şu Avrupa Direktiflerinin güvenlik gereksinimlerine uygun olarak tasarlanmış, üretilmiş ve dağıtılmıştır:

- 2006/95/EC Düşük Gerilim Direktifi
- 2004/108/EU Elektromanyetik Uyumluluk Direktifi

TEKNİK SERVİS

Servise başvurmadan önce:

- Servise başvurmadan çözülebilecek bir arıza olup olmadığını kontrol ediniz (problemlerin çözümüne bakınız).
- Sonucun olumsuz olması durumunda en yakın Teknik Servise başvurunuz.

Şunları bildiriniz:

- arıza tipini
- cihazın modeli (Mod.)
- seri numarası (S/N)

Kesinlikle sadece yetkili teknisyenlere başvurunuz ve orijinal yedek parçaları kullanınız.

Cihazın ömrü 7 yıldır. (Ürünün fonksiyonunu yerine getirebilmesi için gerekli yedek parça bulundurma süresi).

**Üretici Firma:**

Indesit Company Spa
Viale Aristide Merloni, 47
60044 Fabriano Italy

İthalatçı Firma:

Indesit Company Beyaz Eşya PAZARLAMA A.Ş.
Balmumcu Cad. Karahasan Sok.
No: 11, 34349 – Balmumcu Beşiktaş – İstanbul
Tel: (0212) 355 53 00
Faks: (0212) 212 95 59

INSTRUÇÕES DE SEGURANÇA

IMPORTANTE LER E CUMPRIR AS INSTRUÇÕES

- Antes de utilizar o aparelho, leia as instruções sobre segurança e saúde e sobre a utilização e a manutenção.
- Guarde estas instruções num local acessível para consulta futura.
- **A SUA SEGURANÇA E A DOS OUTROS É EXTREMAMENTE IMPORTANTE.**
- Este manual e o próprio aparelho fornecem avisos importantes sobre segurança que deverão ser sempre lidos e respeitados.
- Todos os avisos de segurança fornecem detalhes específicos sobre potenciais riscos e indicam como reduzir os riscos de lesões, de danos e de choque eléctrico decorrentes de uma utilização incorrecta do aparelho. Siga cuidadosamente as instruções abaixo.
- A não observância destas instruções pode acarretar riscos. O fabricante não assume qualquer responsabilidade por lesões em pessoas ou animais nem por danos materiais caso não sejam respeitados estes conselhos e estas precauções.
- O produto não deve ser utilizado por crianças com menos de 8 anos, a menos que sejam supervisionadas por um adulto.
- As crianças a partir dos 8 anos e as pessoas com capacidades físicas, sensoriais ou mentais limitadas ou com falta de experiência e conhecimentos só podem utilizar o aparelho sob supervisão. Em alternativa, estas pessoas podem utilizar o aparelho caso recebam instruções sobre a sua utilização segura e caso tenham consciência dos perigos envolvidos. As crianças não devem brincar o aparelho. A limpeza e manutenção do utilizador não devem ser efectuadas por crianças sem supervisão.
- As lâminas e o disco de metal são extremamente afiados, pelo que deve agir com precaução durante o manuseamento, o esvaziamento da taça e a limpeza do aparelho. Mantenha sempre a lâmina afastada de arestas cortantes, tanto durante o manuseamento como durante a limpeza do aparelho.
- Evite o contacto com quaisquer peças em movimento.

UTILIZAÇÃO PREVISTA DO PRODUTO

- Este aparelho foi concebido apenas para uso doméstico. Este produto não se destina para fins comerciais. O fabricante não assume qualquer responsabilidade em caso de utilização indevida ou de definição incorrecta dos controlos.
- CUIDADO: o aparelho não se destina a ser utilizado com um temporizador externo ou um sistema de controlo remoto separado.
- Não utilize o aparelho no exterior.
- Não armazene substâncias explosivas ou inflamáveis, como por exemplo, latas de aerossóis, junto do aparelho, nem coloque nem utilize gasolina ou outros materiais inflamáveis no ou junto do aparelho: existe o risco de incêndio caso o aparelho seja ligado acidentalmente.

INSTALAÇÃO

- As reparações devem ser efectuadas por um técnico qualificado e em conformidade com as instruções do fabricante e a regulamentação local em matéria de segurança. Não efectue a reparação nem a substituição de qualquer peça do aparelho caso não esteja especificamente indicado no manual do utilizador.
- As operações de instalação não devem ser efectuadas por crianças. Mantenha as crianças afastadas durante a instalação do aparelho. Mantenha o material de embalagem (sacos de plástico, peças de poliestireno, etc.) fora do alcance das crianças, durante e após a instalação do aparelho.
- Após a desembalagem do aparelho, certifique-se de que este não sofreu danos durante o transporte. Em caso de problemas, contacte o revendedor ou o serviço pós-venda mais próximo de si.
- Mantenha as crianças afastadas durante a instalação do aparelho.
- Antes de qualquer operação de instalação, deve desligar o aparelho da corrente eléctrica.
- Durante a instalação, certifique-se de que o aparelho não danifica o cabo de alimentação.
- Ative o aparelho apenas depois de ter concluído o procedimento de instalação.

AVISOS ELÉCTRICOS

- Certifique-se de que a tensão especificada na placa de características corresponde à de sua casa.

- A regulamentação exige que o aparelho seja ligado a uma tomada eléctrica com terra.
- No caso de aparelhos com ficha incluída, se a ficha não for adequada para a sua tomada eléctrica, contacte um técnico qualificado.
- Não utilize extensões, tomadas múltiplas nem adaptadores. Não ligue o aparelho a uma tomada que possa ser accionada por controlo remoto.
- O cabo de alimentação deve ser suficientemente comprido para ligar o aparelho à corrente eléctrica após devidamente encaixado no respectivo alojamento.
- Não puxe pelo cabo de alimentação.
- Se danificar o cabo de alimentação, deve substituí-lo por outro idêntico. O cabo de alimentação só deve ser substituído por um técnico qualificado e em conformidade com as instruções do fabricante e a regulamentação actual em matéria de segurança. Contacte um centro de assistência autorizado.
- Não utilize o aparelho se o cabo de alimentação ou a ficha estiverem danificados, se não estiver a funcionar correctamente ou se tiver sido danificado ou tiver sofrido uma queda. Não mergulhe o cabo de alimentação nem a ficha em água. Mantenha o cabo afastado das superfícies quentes.
- Não toque no aparelho com partes do corpo molhadas nem o utilize se estiver com os pés descalços.

LIGAÇÕES ELÉCTRICAS

Tomada eléctrica/ficha

Se a ficha incluída não for adequada para a sua tomada eléctrica, contacte o serviço pós-venda para obter mais instruções. Não tente substituir a ficha. Este procedimento deve ser efectuado por um técnico qualificado e em conformidade com as instruções do fabricante e a regulamentação padrão em matéria de segurança.

UTILIZAÇÃO CORRECTA

- Antes de utilizar o aparelho, certifique-se de que todas as peças e tampas estão bem fixas.
- Os dois fixadores devem ser encaixados nas duas posições de encaixe, caso contrário, durante o funcionamento, a tampa da taça pode rodar com o movimento do motor.
- Não tente manipular o mecanismo de interbloqueio da tampa.

- Antes de desmontar o aparelho, desligue a unidade e aguarde até que as lâminas parem completamente.
- Remova sempre o conjunto das lâminas antes de despejar o conteúdo da taça.
- Nunca introduza os alimentos com as mãos. Utilize sempre o empurrador de alimentos.
- Não introduza os dedos nem objectos na abertura da unidade enquanto estiver a funcionar. Se os alimentos ficarem presos na abertura, utilize o empurrador ou um pedaço de fruta ou vegetais para os empurrar. Se este método não for possível, desligue o aparelho e desmonte a unidade para remover os alimentos restantes.
- Nunca introduza alimentos muito duros (por exemplo, chocolate), gelo ou alimentos congelados quando utilizar os acessórios de picagem fina.
- Mantenha as mãos e os utensílios fora do recipiente enquanto estiver a usar a varinha mágica para evitar o risco de lesões graves ou danos na varinha. Quando o aparelho não estiver a funcionar, pode utilizar um raspador.
- Se deitar um líquido quente no processador de alimentos ou na varinha, aja com cuidado para evitar projecções causadas por uma vaporização súbita.

LIMPEZA E MANUTENÇÃO

- Antes de qualquer operação de limpeza ou manutenção, deve desligar o aparelho da corrente eléctrica.
- Nunca utilize um equipamento de limpeza a vapor.

PEÇAS E FUNÇÕES

 Os acessórios fornecidos podem variar consoante o modelo

1. Botão de ajuste da velocidade
2. Botão ON/OFF
3. Botão Turbo
4. Unidade do motor
5. Batedor
6. Copo
7. Varinha mágica
8. Empurrador de alimentos
9. Unidade de arrumação
10. Tampa do processador de alimentos
11. Tubo de alimentação
12. Lâmina do processador de alimentos
13. Taça do processador de alimentos
14. Raspador fino
15. Fatiadora de corte grosso
16. Fatiadora de corte fino
17. Raspador grosso
18. Suporte das lâminas
19. Tampa da picadora
20. Lâmina da picadora
21. Taça da picadora

INTRODUÇÃO

Obrigado por ter adquirido o nosso produto. Ao fazê-lo, optou por um aparelho eficaz e de alto desempenho.

Estas instruções de funcionamento referem-se a vários modelos. Nas páginas ilustradas pode encontrar uma descrição geral dos diferentes modelos.

Se as instruções para uma utilização correcta do aparelho não forem cumpridas, o fabricante não assume qualquer responsabilidade pelos danos daí resultantes. As instruções de funcionamento podem descrever modelos diferentes: as diferenças são claramente identificadas.

ANTES DA PRIMEIRA UTILIZAÇÃO

Limpe o exterior do aparelho para remover qualquer pó que se possa ter acumulado. Seque com um pano seco.

UTILIZAÇÃO DO PRODUTO

VARINHA MÁGICA (A)

 Este aparelho possui uma **FUNÇÃO DE ARRANQUE SUAVE** especial que faz com que o motor arranque lentamente antes de atingir a potência total de trituração, para uma utilização mais confortável e um maior controlo.

A varinha mágica é adequada para triturar e misturar líquidos e vegetais.

1. Para montar a varinha mágica na unidade do motor, basta pressioná-la até ouvir o clique de encaixe dos dois pequenos botões do lado esquerdo e do lado direito do conector.
2. Descasque ou descaroce a fruta e corte-a em pedaços pequenos. De seguida, coloque os pedaços de fruta ou vegetais no copo. Normalmente, é necessário adicionar uma certa quantidade de água para permitir um funcionamento mais suave, devendo a proporção de alimentos e água ser de 2:3. A quantidade de mistura não deve exceder a capacidade máxima do copo.
3. Ligue a ficha do aparelho à tomada eléctrica.
4. Baixe a varinha mágica sobre os alimentos e rode o botão de ajuste da velocidade para seleccionar a velocidade pretendida. Mantendo premido o botão ON/OFF, a varinha começa imediatamente a trituração. Para a máxima velocidade de trituração, utilize o botão TURBO durante breves instantes.

BATEDOR (apenas alguns modelos) (B)

O batedor é essencialmente adequado para bater natas, claras de ovo e misturar massa levedada e massa pré-preparada para bolos.

1. Para montar o batedor na unidade do motor, basta pressioná-lo até ouvir o clique de encaixe dos dois pequenos botões do lado esquerdo e do lado direito do conector.
2. Coloque os alimentos no copo.
3. Ligue a ficha do aparelho à tomada eléctrica.
4. Baixe o batedor sobre os alimentos e rode o botão de ajuste da velocidade para seleccionar a velocidade pretendida. Mantendo premido o botão ON/OFF, o batedor começa a bater imediatamente. Para a máxima velocidade de batimento, utilize o botão TURBO durante breves instantes.

 **Não utilize o batedor durante mais de 2 minutos de forma contínua.**

PICADORA (apenas nalguns modelos) (C)

 A picadora é perfeitamente adequada para picar alimentos duros, como por exemplo, carne, queijo, cebolas, ervas, alho, cenouras, nozes, amêndoas, ameixas secas, etc.

 Não pique alimentos demasiado duros, como cubos de gelo, noz-moscada, grãos de café e cereais.

1. Remova com precaução a protecção de plástico da lâmina.
2. Encaixe a lâmina no pino da taça; coloque sempre a lâmina antes de adicionar os ingredientes.
3. Corte os alimentos em pedaços pequenos e coloque-os dentro da taça.

 Uma pequena quantidade de água pode permitir um funcionamento mais suave do aparelho.

 A quantidade de mistura não deve exceder a capacidade máxima da taça.

4. Feche a tampa.
5. Encaixe a unidade do motor na tampa da taça, pressionando até ouvir o clique de encaixe dos dois pequenos botões do lado esquerdo e do lado direito do conector.
6. Ligue a ficha do aparelho à tomada eléctrica.
7. Rode o botão de ajuste da velocidade para seleccionar a velocidade pretendida. Mantendo premido o botão ON/OFF, a picadora começa a picar imediatamente. Para máxima velocidade, utilize o botão TURBO durante breves instantes.
8. Remova a lâmina antes de despejar a mistura.

 Não pique os alimentos duros durante mais de 10 segundos de forma contínua.

PROCESSADOR DE ALIMENTOS (apenas nalguns modelos) (D-E)

Para utilizar o processador de alimentos como picadora, siga estas instruções:

1. Primeiro, certifique-se de que o anel antiderrapante está fixado ao fundo da taça.
2. Encaixe a lâmina no pino da taça; coloque sempre a lâmina antes de adicionar os ingredientes.
3. Corte os alimentos em pedaços pequenos e coloque-os dentro da taça.

 Uma pequena quantidade de água pode permitir um funcionamento mais suave do aparelho.

 A quantidade de mistura não deve exceder a capacidade máxima da taça.

4. Rode a tampa no sentido contrário ao dos ponteiros do relógio até bloquear, conforme ilustrado na fig. 1

 Certifique-se de que o empurrador está correctamente encaixado no respectivo alojamento na tampa.

5. Encaixe a unidade do motor na tampa da taça, pressionando até ouvir o clique de encaixe dos dois pequenos botões do lado esquerdo e do lado direito do conector.
6. Ligue a ficha do aparelho à tomada eléctrica.
7. Rode o botão de ajuste da velocidade para seleccionar a velocidade pretendida. Mantendo premido o botão ON/OFF, a picadora começa a picar imediatamente. Para máxima velocidade, utilize o botão TURBO durante breves instantes.
8. Remova a lâmina antes de despejar a mistura.

 Não processe alimentos duros durante mais de 10 segundos de forma contínua.

Para utilizar o processador de alimentos com os acessórios de raspar/fatiar, siga estas instruções:

1. Primeiro, certifique-se de que a base antiderrapante está fixada ao fundo da taça.
2. Fixe o acessório pretendido no suporte das lâminas, conforme ilustrado na fig. 2
3. Coloque o suporte no pino, no fundo da taça.
4. Rode a tampa no sentido contrário ao dos ponteiros do relógio até bloquear, conforme ilustrado na fig. 1

 Os dois fixadores devem ser encaixados nas duas posições de encaixe, caso contrário, durante o funcionamento, a tampa da taça pode rodar com o movimento do motor.

5. Introduza a parte inferior da unidade do motor na abertura tampa da taça, pressionando até ouvir o clique de encaixe dos dois pequenos botões do lado esquerdo e do lado direito do conector.
6. Ligue a ficha do aparelho à tomada eléctrica.
7. Coloque os alimentos dentro do tubo de alimentação e empurre-os lentamente com o empurrador. Não empurre com demasiada força.
8. Rode o botão de ajuste da velocidade para seleccionar a velocidade pretendida. Mantendo premido o botão ON/OFF, a picadora começa a picar imediatamente. Para máxima velocidade, utilize o botão TURBO durante breves instantes.

 Para remover o suporte das lâminas após a utilização, puxe com os dois dedos conforme ilustrado na fig. 3.

SUGESTÕES

- Utilize o lado de raspar para cenoura, batata e alimentos de textura semelhante.
- Utilize o lado de fatiar para cenoura, batata, couve, pepinos, curgetes e cebola.
- Utilize ingredientes frescos.
- Não corte os alimentos em pedaços demasiado pequenos. Encha o tubo de alimentação uniformemente. Deste modo, evita que os alimentos transbordem durante o processamento.

SISTEMA DE ARRUMAÇÃO (F)

Quando o aparelho não estiver a ser utilizado, a haste extraível, o batedor e a unidade do motor podem ser arrumados na tampa da taça, conforme ilustrado na fig. 3.

 Os tempos e as quantidades indicados nas tabelas são valores aproximados e podem variar consoante a qualidade dos ingredientes ou a preferência.

Taça de picar de 500 ml			
Alimento	Máximo	Tempo de funcionamento	Preparação
Carne	250 g	8 seg.	1~2 cm
Ervas	50 g	8 seg.	/
Nozes	100 g	8 seg.	/
Queijo	100 g	5 seg.	1~2 cm
Pão	80 g	5 seg.	1~2 cm
Cebolas	150 g	8 seg.	1~2 cm
Bolachas	150 g	6 seg.	1~2 cm
Frutos de bagas	200 g	6 seg.	1~2 cm
Farinha	350 g	10 seg.	/
Açúcar	8 g		
Sal	8 g		

Taça grande (1250ml) (picar)			
Alimento	Máximo	Tempo de funcionamento	Preparação
Carne	500 g	10 seg.	1~2 cm
Ervas	100 g	8 seg.	/
Nozes, amêndoas	300 g	10 seg.	/
Queijo	200 g	10 seg.	1~2 cm
Pão	160 g	8 seg.	1~2 cm
Cebolas	300 g	8 seg.	1~2 cm
Bolachas	300 g	8 seg.	1~2 cm
Frutos de bagas	400 g	10 seg.	1~2 cm
Farinha	500 g	10 seg.	/
Água	300 g		
Massa levedada	10 g		
Açúcar	10 g		
Sal	10 g		

Taça grande (1250ml) (fatiar/ralar)			
Alimento	Máximo	Tempo de funcionamento	Preparação
Batata	500 g	60 seg.	Adequado para entrada de alimentação
Cenoura	500 g	60 seg.	Adequado para entrada de alimentação
Pepino	500 g	60 seg.	Adequado para entrada de alimentação

LIMPEZA E MANUTENÇÃO

 Para evitar danos no aparelho, não utilize solventes agressivos nem produtos de limpeza abrasivos para efectuar a limpeza.

Antes da limpeza, desligue o aparelho da corrente eléctrica.

1. Lave os acessórios da varinha mágica e as tampas sob água corrente sem utilizar produtos de limpeza nem detergentes abrasivos. Após a limpeza, coloque-os na vertical para poder escoar a água.

 **Não mergulhe a varinha mágica e as tampas em água, uma vez que pode eliminar o lubrificante dos rolamentos.**

 **As tampas e a unidade do motor não devem ir à máquina de lavar loiça.**

2. Lave os recipientes e o batedor em água morna com detergente.

 **Todas as peças removíveis podem ser lavadas em água morna com detergente, devendo depois ser bem enxaguadas e secas. Se necessário, utilize uma escova de cerdas de nylon para concluir a operação de limpeza do copo.**

3. Limpe a unidade do motor com um pano humedecido.
4. É possível remover e limpar a base antiderrapante do fundo da taça. Certifique-se de que a recoloca correctamente antes de a utilizar novamente.
5. Seque todas as peças removíveis com cuidado.

SUGESTÃO

Para uma limpeza rápida entre tarefas de processamento, encha a taça da picadora ou do processador de alimentos com água até meio, monte a lâmina da picadora na taça e a unidade do motor na tampa de acordo com a descrição da secção de funcionamento e inicie a função de picagem durante alguns segundos.

PRESERVAÇÃO DO AMBIENTE

ELIMINAÇÃO DOS MATERIAIS DE EMBALAGEM



O material de embalagem é 100% reciclável e está marcado com o símbolo de reciclagem (*). As várias partes da embalagem devem ser eliminadas de forma responsável e em plena

conformidade com a regulamentação das autoridades locais em matéria de eliminação de resíduos.

DESMANTELAMENTO DE ELECTRODOMÉSTICOS

Quando desmantelar o aparelho, inutilize-o cortando o cabo de alimentação e retirando as portas e prateleiras (se presentes) para que as crianças não possam saltar para dentro e ficar lá presas.



Este aparelho foi fabricado com materiais recicláveis (*) ou reutilizáveis. Elimine-o de acordo com a regulamentação local em matéria de eliminação de resíduos.

Para obter mais informações sobre o tratamento, a recuperação e a reciclagem de electrodomésticos, contacte a autoridade competente local, o serviço de recolha de resíduos domésticos ou a loja onde adquiriu o aparelho.

Este aparelho está marcado em conformidade com a Directiva Europeia 2012/19/UE, relativa aos resíduos de equipamentos eléctricos e electrónicos (REEE).

Garantindo a eliminação correcta deste produto, ajudará a evitar possíveis consequências negativas no ambiente e na saúde humana, passíveis de serem causadas por uma manipulação inadequada dos resíduos do produto.



O símbolo (*) no produto ou na documentação incluída indica que este não deve ser tratado como resíduo doméstico, devendo ser entregue num centro de recolha apropriado para reciclagem de equipamento eléctrico e electrónico.

DECLARAÇÃO DE CONFORMIDADE

Este aparelho foi concebido, construído e distribuído em conformidade com os requisitos de segurança das Directivas Europeias:

- Directiva 2006/95/EC sobre baixa tensão
- Directiva 2004/108/EC sobre compatibilidade electromagnética

ASSISTÊNCIA

Antes de contactar a Assistência técnica:

- Verifique se pode resolver sozinho a anomalia (consulte Solução de Problemas)
- Se, apesar de todos os controlos, o aparelho não funcionar e o inconveniente detectado continuar, contactar a nossa **Assistência através do telefone 707 21 22 23**.

Comunique:

- o tipo de anomalia
- o modelo da máquina (Mod.)
- o número de série (S/N)

Estas informações encontram-se na placa de identificação.

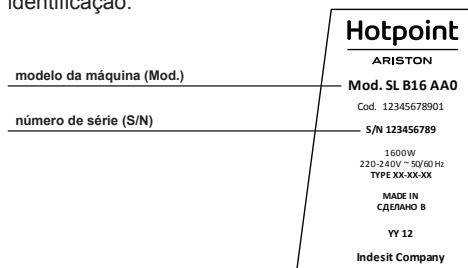

Nunca recorrer a técnicos não autorizados e negar sempre a instalação de peças sobresselentes não originais para reposição.

ІНСТРУКЦІЇ З ТЕХНІКИ БЕЗПЕКИ ВАЖЛИВО ПРОЧИТАТИ Й ДОТРИМУВАТИСЯ

- Перед використанням приладу уважно прочитайте інструкції з техніки безпеки, експлуатації та обслуговування.
- Збережіть ці інструкції для довідки в майбутньому.
- **ВАША БЕЗПЕКА Й БЕЗПЕКА ВАШИХ БЛИЗЬКИХ ДУЖЕ ВАЖЛИВІ**
- У цій брошурі й на самому приладі наводяться важливі попередження щодо безпеки, яких необхідно дотримуватися за будь-яких умов.
- В усіх попередженнях вказаний потенційний ризик і способи запобігання ймовірним травмам, збитку й удару електричним струмом у зв'язку з неправильним застосуванням приладу. Суворо виконуйте наступні інструкції.
- Недотримання вказаних правил пов'язане з ризиком. Виробник знімає з себе будь-яку відповідальність за травми людей або тварин, а також за збиток майну при невиконанні цих рекомендацій і запобіжних заходів.
- Цим приладом заборонено користуватися дітям молодше 8 років без нагляду дорослих.
- Діти до 8 років, а також особи з обмеженими фізичними, сенсорними або розумовими здібностями або недостатнім досвідом і знаннями можуть користуватися цим приладом тільки під наглядом інших осіб або після відповідного інструктажу з безпечного використання приладу за умови, що вони зрозуміли усі пов'язані з ним ризики. Не дозволяйте дітям гратися з приладом. Не давайте прилад чистити й обслуговувати дітям без нагляду.
- Металеві ножі й диск є дуже гострими. При роботі з ними, спорожненні чаші й під час очищення приладу необхідно бути особливо обережним. При роботі з ножами й очищенні приладу не тримаєте ніж за гострий край.
- Не допускайте контакту з частинами, що обертаються.

ВИКОРИСТАННЯ ПРИЛАДУ ЗА ПРИЗНАЧЕННЯМ

- Цей прилад призначений виключно для використання в домашніх умовах. Заборонено користуватися приладом в комерційних цілях. Виробник знімає з себе будь-яку відповідальність за неправильне використання або невірні налаштування органів управління.

- **ОБЕРЕЖНО!** Прилад не призначений для роботи із зовнішнім таймером або окремою системою дистанційного управління.
- Не користуйтеся приладом на вулиці.
- Не тримайте вибухові або горючі пристрої, наприклад, аерозольні балони, й не поміщайте бензин або інші займисті матеріали в прилад або поряд з ним. В такому випадку при ненавмисному включенні приладу виникає ризик пожежі.

ВСТАНОВЛЕННЯ

- Ремонт виконується кваліфікованим техніком відповідно до інструкцій виробника й місцевих норм техніки безпеки. Не ремонтуйте й не замінюйте будь-які частини приладу, якщо в інструкціях з експлуатації немає чітких вказівок щодо цього.
- Дітям забороняється виконувати встановлення приладу. При встановленні діти не мають знаходитися поблизу приладу. Під час і після встановлення приладу тримайте пакувальні матеріали (пластикові мішки, пінопласт та ін.) поза зоною досяжності дітей.
- Після розпакування приладу переконайтеся у відсутності ушкоджень при транспортуванні. У разі проблем з приладом зверніться до дилера або в найближчу до вас сервісну службу.
- При встановленні діти не мають знаходитися поблизу приладу.
- Перед виконанням будь-яких операцій з установавання відключіть прилад від мережі живлення.
- В процесі встановлення переконайтеся, що прилад не ушкоджує дрот живлення.
- Включайте прилад тільки після закінчення процесу встановлення.

ПОПЕРЕДЖЕННЯ ЩОДО РОБОТИ З ЕЛЕКТРИКОЮ

- Переконайтеся, що напруга, вказана на паспортній табличці відповідає напрузі у вашій побутовій мережі.
- Згідно з діючими нормами прилад має бути підключений до заземленої розетки.
- Якщо вилка, що змонтована на приладі, не підходить до вашої розетки, зверніться до кваліфікованого техника.
- Не користуйтеся подовжувачами, декількома розетками або перехідниками. Не підключайте прилад до розетки, що має дистанційне керування.
- Дроти живлення має бути досить довгим для підключення приладу до побутової мережі електроживлення.

- Не тягніть за дріт живлення.
- Пошкоджений дріт живлення необхідно замінити на дріт аналогічного типу. Заміну дроту повинен виконувати тільки кваліфікований технік згідно з інструкціями виробника і місцевими нормами техніки безпеки. Зверніться до авторизованого сервісного центру.
- Не користуйтеся приладом з пошкодженим дротом живлення або вилкою, несправним приладом або після його ушкодження або падіння. Не занурюйте дріт живлення або вилку у воду. Не допускайте контакту дроту з гарячими поверхнями.
- Не торкайтеся приладу мокрими частинами тіла й не користуйтеся ним, якщо ви босоніж.

ПІДКЛЮЧЕННЯ ДО ЕЛЕКТРОМЕРЕЖІ

Розетка / вилка

Якщо встановлена на приладі вилка не підходить під вашу розетку, зверніться до сервісного центру за подальшими інструкціями. Не намагайтеся замінити вилку самостійно. Цю операцію повинен виконувати кваліфікований технік згідно з інструкціями виробника й місцевими нормами техніки безпеки.

ПРАВИЛЬНЕ ВИКОРИСТАННЯ

- Перед початком роботи з приладом переконайтеся, що всі частини й кришки надійно зафіксовані.
- Кріплення повинні фіксуватися в двох точках затиску, інакше в процесі роботи двигуна кришка чаші обертатиметься.
- Не намагайтеся відкрити фіксувальний механізм кришки.
- Перед розбиранням приладу вимкніть його і дочекайтеся повної зупинки ножів, що обертаються.
- Перш ніж висипати вміст чаші завжди виймайте з неї ніж.
- Ніколи не проштовхуйте продукти у завантажувальну трубку руками. Завжди користуйтеся спеціальним штовхачем.
- Не встромляйте пальці або інші предмети в отвір приладу під час його роботи. Якщо завантажені інгредієнти застрягли у трубці, проштовхніть їх вниз спеціальним штовхачем або ще одним шматочком продукту. Якщо цей спосіб не допомагає, вимкніть прилад і розберіть його, щоб видалити залишки продуктів.
- Насадки для подрібнення не призначені для дуже твердих продуктів (таких як твердий шоколад), льоду або заморожених продуктів.

- Під час роботи не поміщайте руки і столові прилади всередину чаші, щоб уникнути ризику серйозних травм або ушкодження блендера. Користуватися скребком можна тільки після відключення приладу.
- При завантаженні в комбайн або блендер гарячої рідини необхідно дотримуватися особливої обережності, оскільки в цьому випадку можливий різкий викид струменя гарячої пари з приладу.

ОЧИЩЕННЯ Й ОБСЛУГОВУВАННЯ

- Перед виконанням будь-яких операцій по очищенню й обслуговуванню відключіть прилад від мережі електроживлення.
- Не користуйтеся приладами для очищення парю.

КОМПЛЕКТУЮЧІ Й ХАРАКТЕРИСТИКИ

 Комплектація приладу залежить від моделі.

1. Ручка регулювання швидкості
2. Кнопка ввімкнення/вимкнення
3. Кнопка турбо-режиму
4. Двигун
5. Вінчик
6. Склянка блендера
7. Насадка блендер
8. Штовхач
9. Блок для зберігання
10. Кришка комбайна
11. Трубка для завантаження продуктів
12. Ніж комбайна
13. Чаша комбайна
14. Дрібна тертка
15. Ніж для шаткування великими шматками
16. Ніж для дрібного шаткування
17. Велика тертка
18. Опора ножів
19. Кришка подрібнювача
20. Ніж подрібнювача
21. Чаша подрібнювача

ВСТУП

Дякуємо, що ви обрали нашу продукцію. Ви вибрали ефективний прилад з відмінними експлуатаційними якостями.

Ці інструкції з експлуатації стосуються різних моделей. Огляд можливих моделей наводиться на сторінках з ілюстраціями.

В разі недотримання інструкцій з вірного використання цього приладу виробник не бере на себе жодної відповідальності за можливі поломки. Інструкції з використання можуть відноситися до різних моделей. В такому разі всі відмінності чітко вказані в тексті інструкцій.

ПЕРЕД ПЕРШИМ ВИКОРИСТАННЯМ

Обережно протріть прилад ззовні, щоб видалити пил, що накопився під час зберігання. Насухо протріть м'якою серветкою.

ВИКОРИСТАННЯ ПРИЛАДУ

БЛЕНДЕР (А)

 Цей прилад оснащений спеціальною **ФУНКЦІЄЮ ПЛАВНОГО ПУСКУ**, яка запускає двигун на малих обертах з поступовим набором повної потужності для більш комфортного використання й надійного контролю.

Насадка блендер підходить для перемелювання й змішування рідин і овочів або фруктів.

1. Щоб закріпити насадку на корпусі з двигуном, просто притисніть її до нього до замикання невеликих кнопок з боків.
2. Очистіть фрукти або овочі від шкірки й насіння й наріжте невеликими шматочками. Потім помістіть нарізані шматочки в склянку блендера. Звичайно для перемелювання й змішування до однорідної консистенції додають воду в пропорції приблизно 2:3. Об'єм змішуваних продуктів не повинен перевищувати максимальну місткість склянки.
3. Вставте вилку приладу в розетку.
4. Зануріть блендер в склянку з продуктами й поверніть регулятор швидкості на потрібну відмітку. Натисніть і утримуйте кнопку ввімкнення/вимикання, щоб запустити процес змішування. Для змішування на максимальній швидкості на короткий час натисніть кнопку TURBO.

ВІНЧИК (тільки на деяких моделях) (В)

Вінчик зазвичай використовується для збивання вершків, яєчних білків, змішування тіста й готових сумішей для тортів.

1. Щоб закріпити насадку на корпусі з двигуном, просто притисніть її до нього до замикання невеликих кнопок з боків.
2. Помістіть продукти в склянку.
3. Вставте вилку приладу в розетку.
4. Навантажте вінчик в склянку з продуктами і поверніть регулятор швидкості на потрібну відмітку. При натисканні й утримуванні кнопки ввімкнення/вимикання блендер починає збивання негайно. Для збивання на максимальній швидкості, можна короткочасно натискати кнопку TURBO.

 Не збивайте вінчиком більше 2 хвилини без зупинки.

ПОДРІБНЮВАЧ (тільки на деяких моделях) (С)

 Подрібнювач чудово підходить для твердих продуктів, наприклад, м'яса, сиру, лука, трав, часнику, моркви, волоських горіхів, мигдалю, чорносливу та ін.

 Не слід подрібнювати в приладі занадто тверді продукти, такі як кубики льоду, мускатний горіх, кавові зерна і крупи.

1. Обережно зніміть захисну пластикову кришку з ножа.
2. Встановіть ніж на стрижень в чаші – тільки після цього можна завантажувати до неї продукти.
3. Поріжте продукт на маленькі шматочки, й покладіть до чаші.

 Для більше рівномірної роботи приладу можна додати невелику кількість води.

 Об'єм змішуваних продуктів не повинен перевищувати максимальну місткість чаші.

4. Закрийте кришку.
5. Щоб закріпити кришку чаші на корпусі з двигуном, просто притисніть її до нього до замикання невеликих кнопок з боків.
6. Вставте вилку приладу в розетку.
7. Виберіть потрібну швидкість за допомогою регулятора. Натисніть і утримуйте кнопку ввімкнення/вимикання, щоб запустити процес подрібнення. Для подрібнення на максимальній швидкості на короткий час натисніть кнопку TURBO.
8. Перш ніж вивантажити подрібнені продукти з чаші вийміть з неї ніж.

 Не подрібнюйте тверді продукти більше 10 секунд без зупинки.

КОМБАЙН (тільки на деяких моделях) (D - E)

Для подрібнення продуктів в комбайні виконайте наступні дії:

1. Передусім переконайтеся, що чаша встановлена на нековзній основі.
2. Встановіть ніж на стрижень в чаші – тільки після цього можна завантажувати до неї продукти.
3. Поріжте продукт на маленькі шматочки, й покладіть до чаші.

 Для більше рівномірної роботи приладу можна додати невелику кількість води.

 Об'єм змішуваних продуктів не повинен перевищувати максимальну місткість чаші.

4. Поверніть кришку проти годинникової стрілки до фіксації як показано на мал. 1

 Переконайтеся, що штовхач вірно вставлений у трубку для завантаження продуктів.

5. Щоб закріпити кришку чаші на корпусі з двигуном, просто притисніть її до нього до замикання невеликих кнопок з боків.
6. Вставте вилку приладу в розетку.
7. Виберіть потрібну швидкість за допомогою регулятора. Натисніть і утримуйте кнопку ввімкнення/вимикання, щоб запустити процес подрібнення. Для подрібнення на максимальній швидкості на короткий час натисніть кнопку TURBO.
8. Перш ніж вивантажити подрібнені продукти з чаші вийміть з неї ніж.

 Не подрібнюйте тверді продукти більше 10 секунд без зупинки.

Для натирання/шаткування продуктів в комбайні виконаєте наступні дії:

1. Передусім переконаєтеся, що чаша встановлена на нековзній основі.
2. Закріпіть потрібну насадку на опорі для ножів як показано на мал. 2
3. Встановіть опору на дно чаші.
4. Поверніть кришку проти годинникової стрілки до фіксації як показано на мал. 1

 Кріплення повинні фіксуватися в двох точках затиску, інакше в процесі роботи двигуна кришка чаші обертатиметься.

5. Вставте нижню частину корпусу з двигуном в отвір на кришці чаші, притиснувши його до замикання невеликих кнопок з боків.
6. Вставте вилку приладу в розетку.
7. Покладіть продукти в завантажувальну трубку й повільно притисніть штовхачем. Не докладайте надмірних зусиль при притисканні.
8. Виберіть потрібну швидкість за допомогою регулятора. Натисніть і утримуйте кнопку ввімкнення/вимикання, щоб запустити процес подрібнення. Для подрібнення на максимальній швидкості на короткий час натисніть кнопку TURBO.

 Щоб вийняти опору для ножів з чаші після використання, потягніть її двома пальцями як показано на мал. 3.

ПОРАДИ

- Використовуйте тертку для нарізки моркви, картоплі і схожих продуктів.
- Насадку для шаткування використайте для нарізки моркви, картоплі, капусти, огірків, цукіні й лука.
- Використовуйте свіжі продукти.
- Не нарізуйте продукти на занадто дрібні шматки. Заповнюйте завантажувальну трубку рівномірно, щоб продукти не випадали з неї під час роботи комбайна.

КРИШКА ДЛЯ ЗБЕРІГАННЯ НАСАДОК (F)

Коли прилад не використовується, корпус з двигуном, вінчик і блендер можна зберігати в спеціальних гніздах в кришці чаші як показано на мал. 3.

 Час і кількість, вказані в таблиці, є приблизними й залежать від якості продуктів і ваших переваг.

Чаша подрібнювача об'ємом 500 мл			
Продукт	Максимум	Час обробки	Підготовка
М'ясо	250 г	8 сек.	1~2 см
Трави	50 г	8 сек.	/
Горіхи	100 г	8 сек.	/
Сир	100 г	5 сек.	1~2 см
Хліб	80 г	5 сек.	1~2 см
Лук	150 г	8 сек.	1~2 см
Печиво	150 г	6 сек.	1~2 см
М'які фрукти	200 г	6 сек.	1~2 см
Мука	350 г	10 сек.	/
Цукор	8 г		
Сіль	8 г		

Велика чаша (1250 мл) (подрібнення)			
Продукт	Максимум	Час обробки	Підготовка
М'ясо	500 г	10 сек.	1~2 см
Трави	100 г	8 сек.	/
Горіхи, мигдаль	300 г	10 сек.	/
Сир	200 г	10 сек.	1~2 см
Хліб	160 г	8 сек.	1~2 см
Лук	300 г	8 сек.	1~2 см
Печиво	300 г	8 сек.	1~2 см
М'які фрукти	400 г	10 сек.	1~2 см
Мука	500 г	10 сек.	/
Вода	300 г		
Дріжджова закваска	10 г		
Цукор	10 г		
Сіль	10 г		

Велика чаша (1250 мл) (шаткування/тертка)			
Продукт	Максимум	Час обробки	Підготовка
Картопля	500 г	60 сек.	За розміром трубки
Морква	500 г	60 сек.	За розміром трубки
Огірки	500 г	60 сек.	За розміром трубки

ОЧИЩЕННЯ Й ОБСЛУГОВУВАННЯ

 Щоб уникнути ушкоджень приладу не користуйтеся агресивними розчинниками або абразивними чистячими засобами при очищенні.

Перед очищенням приладу вийміть вилку з розетки.

1. Вимийте насадки й кришки під струменем води, не використовуючи абразивних губок або миючих засобів. Після очищення поставте вимиті деталі вертикально, щоб стекла вся вода, що потрапила всередину.

 Не занурюйте блендер і кришки у воду, оскільки це може привести до поступового вимивання мастила з підшипників.

 Кришки і корпус з двигуном не можна мити в посудомийній машині.

2. Мийте контейнери й вінчик в теплій мильній воді.

 Усі знімні частини можна мити мильною водою, після чого їх необхідно ретельно сполоснути і просушити. При необхідності для очищення чаші користуйтеся щіткою з нейлоною щетиною.

3. Протріть блок двигуна вологою серветкою.
4. Нековзна основа в нижній частині чаші знімається і миється. Перед наступним використанням комбайна обов'язково встановіть нековзну основу на місце.
5. Ретельно просушіть всі знімні частини.

ПОРАДА

Для швидкого очищення в проміжках між обробкою різних продуктів заповніть подрібнювач або чашу комбайна на половину водою, встановіть ножі й закріпіть корпус з двигуном на кришці згідно з описом процесу збирання приладу, потім запустіть прилад на декілька секунд.

ЗАХИСТ ДОВКІЛЛЯ

УТИЛІЗАЦІЯ ПАКУВАЛЬНИХ МАТЕРІАЛІВ



Пакувальні матеріали підлягають 100% переробці й позначені відповідним символом (*). Отже до утилізації різних частин пакування слід підходити відповідально, дотримуючись діючих законодавчих норм.

УТИЛІЗАЦІЯ ПОБУТОВИХ ПРИЛАДІВ

При утилізації приладу необхідно забезпечити неможливість його використання, відрізавши дріт і знявши дверці й полиці (за наявності), щоб діти не могли забратися всередину, опинившись в пастці.



Цей прилад виготовлений з матеріалів, що підлягають переробці (*) або повторному використанню. Утилізувати його слід відповідно до місцевих норм переробки відходів.

За додатковою інформацією щодо обробки, відновлення або переробки побутових електричних приладів звертайтеся в місцеві компетентні органи, пункти збору відходів або магазин, де був куплений цей прилад.

Цей прилад має маркування відповідності вимогам Європейської директиви 2012/19/EU щодо відходів електричного й електронного обладнання (WEEE). При правильній утилізації цього приладу ви допомагаєте запобігти негативним наслідкам для довкілля й здоров'я людини, можливі при порушенні правил утилізації відходів.



Символ (*) на приладі або супровідних документах вказує на те, що його не можна викидати разом зі звичайними побутовими відходами, а слід здавати в спеціальні пункти збору електричного й електронного обладнання для подальшої переробки.

ДЕКЛАРАЦІЯ ВІДПОВІДНОСТІ

Цей прилад спроектований, виготовлений і продається відповідно до вимог з безпеки, передбачених наступними Європейськими директивами:

- Директива 2006/95/EC щодо низьковольтного електрообладнання
- Директива 2004/108/EC щодо електромагнітної сумісності

ДОПОМОГА

Перш ніж звернутися по Допомогу:

- Перевірте, чи можна самостійно вирішити проблему (див. "Пошук і усунення несправностей").
- У протилежному випадку, зверніться до авторизованої служби технічної Допомоги за телефонним номером, вказаним на гарантійному сертифікаті.

! Звертайтеся виключно до уповноважених фахівців.

	Hotpoint
	ARISTON
модель машини (Mod.)	Mod. SL B16 AA0
	Cod. 12345678901
серійний номер (S/N)	S/N 123456789
	1600W 220-240V ~50/60 Hz TYPE XX-XX-XX MADE IN СЕРБІЯ B YY 12 Indesit Company

Треба повідомити:

- тип несправності;
- модель машини (Mod.);
- серійний номер (S/N).

ҚАУІПСІЗДІК НҰСҚАУЛАРЫ ОҚЫЛЫП, ОРЫНДАЛУЫ МАҢЫЗДЫ

- Құрылғыны пайдаланбас бұрын, Денсаулық пен қауіпсіздік және Қолдану мен күтім көрсету нұсқаулықтарын мұқият оқып шығыңыз.
- Бұл нұсқауларды кейін қарап тұру үшін оңай жерде ұстаңыз.
- **СІЗДІҢ ЖӘНЕ БАСҚАЛАРДЫҢ ҚАУІПСІЗДІГІ ӨТЕ МАҢЫЗДЫ**
- Осы нұсқаулық пен құрылғының өзінде әрқашан орындалуы тиіс маңызды қауіпсіздік ескертулері беріледі
- Барлық қауіпсіздік ескертулері ықтимал қауіп-қатерге қатысты ерекше мәліметтерді беріп, құрылғыны дұрыс қолданбау салдарынан болатын жарақат алу, зақым келтіру және ток соғу қаупін азайту жолдарын көрсетеді. Төмендегі нұсқауларды бұлжытпай орындаңыз.
- Осы нұсқаулар орындалмаған жағдайда қауіп-қатерлер туындауы мүмкін. Осы кеңестер мен сақтық шаралары еленбеген жағдайда, Өндіруші адамдардың я жануарлардың жарақат алуына немесе мүлікке зақым келуіне еш жауапты болмайды.
- Ересек адам бақылап тұрмаған кезде, бұл өнімді 8 жасқа толмаған балалар қолданбауы керек.
- 8 жасқа толған балаларға және дене, сезу немесе ақыл-ой қабілеті төмен, я болмаса тәжірибесі мен білімі жоқ адамдарға осы құрылғыны басқа адам бақылап тұрған кезде ғана қолдануға болады. Бұл адамдарға құрылғыны қауіпсіз түрде қолдану бойынша нұсқама берілген және олар құрылғыны қолдануға қатысты қауіптерді түсінген жағдайда, құрылғыны қолдануға болады. Балаларға құрылғымен ойнауға болмайды. Балаларға бақылаусыз құрылғыны тазалауға және оған қызмет көрсетуге болмайды.
- Металл жүздер мен диск өте өткір, сондықтан ұстаған, тегешті босатқан және құрылғыны тазалаған кезде аса абай болу керек. Құрылғыны ұстаған немесе тазалаған кезде, жүз қосымшаларының кесетін жақтарын өзіңізден әрі қаратып ұстаңыз.
- Кез келген қозғалатын бөліктерге тимеңіз.

ӨНІМНІҢ ҚОЛДАНУ МАҚСАТЫ

- Осы құрылғы тек тұрмыстық жағдайда қолданылуға арналған. Бұл өнім коммерциялық жағдайда қолданылуға арналмаған. Өндіруші басқару элементтерін дұрыс қолданбауға немесе дұрыс орнатпауға жауапты болудан мүлдем бас тартады.

- АБАЙ БОЛЫҢЫЗ: Құрылғы сыртқы таймермен немесе бөлек қашықтан басқару жүйесімен басқарылуға арналмаған.
- Құрылғыны сыртта қолданбаңыз.
- Құрылғы ішінде немесе жанында жарылғыш я тұтанғыш заттарды, мысалы, аэрозоль баллондарын сақтауға, сондай-ақ бензин я басқа тұтанғыш заттарды қоюға болмайды: құрылғы байқаусызда қосылған жағдайда, өрт шығуы мүмкін.

ОРНАТУ

- Жөндеу жұмыстарын өндіруші нұсқаулары мен жергілікті қауіпсіздік ережелеріне сәйкес білікті маман атқаруы тиіс. Пайдаланушы нұсқаулығында ерекше көрсетілмеген болса, құрылғының ешбір бөлігін жөндеуге немесе ауыстыруға болмайды.
- Орындау жұмыстарын балалар атқармауы тиіс. Құрылғыны орнатқан кезде балаларды аулақ ұстаңыз. Құрылғыны орнатып жатқан кезде және одан кейін қаптама материалдарын (пластик қаптар, полистирол бөліктер, т.б.) балалардан аулақ ұстаңыз.
- Құрылғыны қаптамадан шығарғаннан кейін, оған тасымалдау кезінде зақым келмегеніне көз жеткізіңіз. Проблемалар болған жағдайда, сатушыға немесе ең жақын жердегі сатудан кейін қолдау көрсету қызметіне хабарласыңыз.
- Құрылғыны орнатқан кезде балаларды аулақ ұстаңыз.
- Орнату жұмыстарына кіріспес бұрын құрылғыны токтан ажырату керек.
- Орнату кезінде құрылғы қуат кабеліне зақым келтірмейтініне көз жеткізіңіз.
- Құрылғыны орнату процедурасы аяқталғаннан кейін ғана қосыңыз.

ТОҚҚА ҚАТЫСТЫ ЕСКЕРТУЛЕР

- Номиналды сипаттар тақтасындағы кернеу үйіңіздегі кернеуге сәйкес келетініне көз жеткізіңіз.
- Нормативтік талаптарға сәйкес, құрылғы жерге тұйықталған розеткаға қосылуы керек.
- Құрылғының айыры бекітілген болса және ол розеткаға дәл келмесе, білікті маманға хабарласыңыз.
- Ұзартқыш сымдарды, бірнеше розетканы немесе адаптерлерді қолдануға болмайды. Құрылғыны қашықтан басқару мүмкіндігі бар розеткаға жалғауға болмайды.

- Корпусына орнатылғаннан кейін қуат кабелінің ұзындығы құрылғыны розеткаға жалғауға жеткілікті болуы тиіс.
- Қуат кабелінен ұстап тартпаңыз.
- Қуат кабеліне зақым келсе, оны дәл сондай кабельге ауыстыру керек. Қуат кабелін тек өндіруші нұсқаулары мен жергілікті қауіпсіздік ережелеріне сәйкес білікті маман ауыстыруы тиіс. Уәкілетті қызмет орталығына хабарласыңыз.
- Қуат кабелі немесе айыры зақымдалған, дұрыс жұмыс істемейтін немесе зақымдалған я құлаған құрылғыны пайдалануға болмайды. Қуат кабелін немесе айырды суға салмаңыз. Кабельді ыстық беттерге тигізбеңіз.
- Құрылғыға дененің кез келген су бөлігін тигізуге немесе құрылғыны жалаң аяқ пайдалануға болмайды.

ЭЛЕКТР ҚОСЫЛЫСТАР

Розетка / айыр

Бекітілген айыр розеткаға дәл келмесе, сатудан кейін қолдау көрсету қызметіне хабарласып, қосымша нұсқау алыңыз. Айырды өз күшіңізбен ауыстыруға тырыспаңыз. Бұл процедураны өндіруші нұсқаулары мен ағымдағы стандартты қауіпсіздік ережелеріне сәйкес білікті маман орындауы тиіс.

ДҰРЫС ҚОЛДАНУ

- Құрылғыны пайдаланбас бұрын, барлық бөлшектер мен қақпақтар орындарына мықтап бекітілгеніне көз жеткізіңіз.
- Бекіткіштер екі қысқыш орнына құлыпталуы тиіс, әйтпесе мотор айналғанда тегеш қақпақшасы да айналып кетуі мүмкін.
- Қақпақшаның құлыптау механизмін өзгертуге әрекет жасамаңыз.
- Құрылғыны бөлшектемес бұрын оны өшіріп, жүздері толығымен тоқтағанша күтіңіз.
- Тегештің ішіндегі кез келген затты төккен кезде жүздер жинағын алып отырыңыз.
- Қолмен тағам салушы болмаңыз. Өрқашан тағам итергішін қолданыңыз.

- Құрылғы жұмыс істеп тұрған кезде оның саңылауына саусақтарыңызды немесе басқа заттарды салмаңыз. Саңылауда тағам тұрып қалса, оны итеріп жіберу үшін тағам итергішін немесе басқа жеміс я көкөністі қолданыңыз. Бұл әдіс нәтиже бермесе, құрылғыны өшіріп, қалған тағамды алып тастау үшін құрылғыны бөлшектеңіз.
- Ұсақтап шабу қосымшаларын қолданған кезде өте қатты тағам (мысалы, қатты шоколад), мұз немесе мұздатылған тағам салушы болмаңыз.
- Ауыр жарақат алу немесе блендерге зақым келу қаупіне жол бермеу үшін, блендерді пайдаланған кезде қолдарыңыз бен ас құралдарын ыдыстан аулақ ұстаңыз. Құрылғы өшіп тұрғанда қырғыш қолдануға болады.
- Абай болыңыз, себебі ас үй комбайнына немесе блендерге ыстық сұйықтық құйылғанда, кенет булану салдарынан ол құрылғыдан атқылауы мүмкін.

ТАЗАЛАУ ЖӘНЕ ҚЫЗМЕТ КӨРСЕТУ

- Тазалау немесе қызмет көрсету жұмыстарына кіріспес бұрын құрылғыны токтан ажырату керек.
- Бумен тазалағыш жабдықты қолданушы болмаңыз.

БӨЛШЕКТЕР МЕН МҮМКІНДІКТЕР

 Бірге берілетін қосымшалар модельге қарай әр түрлі болуы мүмкін

1. Жылдамдықты реттеу тетігі
2. ҚОСУ/ӨШІРУ түймесі
3. Турбо түймесі
4. Мотор бөлігі
5. Бұлғау қосымшасы
6. Стақан
7. Блендер қосымшасы
8. Тағам итергіш
9. Сақтау бөлігі
10. Ас үй комбайнының қақпақшасы
11. Салу түтігі
12. Ас үй комбайнының пышақ жүзі
13. Ас үй комбайнының тегеші
14. Ұсақтап турағыш
15. Ірілеп кесу жүзу
16. Ұсақтап кескіш
17. Ірілеп турағыш
18. Жүздердің тірегі
19. Шапқыш қақпақшасы
20. Шапқыш пышағының жүзі
21. Шапқыш тегеші

КІРІСПЕ

Біздің өнімді сатып алғаныңызға алғыс білдіреміз. Солайша, тиімді әрі өнімділігі жоғары құрылғыны таңдадыңыз.

Осы пайдалану нұсқаулығы әр түрлі модельдерге арналған. Суреттері бар беттерде әр түрлі модельдерге жасалған шолуды көруге болады.

Құрылғыны дұрыс қолдануға қатысты нұсқаулар орындалмаса, өндіруші ешбір залалға жауапты болмайды. Пайдалану нұсқауларында әр түрлі модельдер сипатталуы мүмкін: кез келген айырмашылық анық көрсетіледі.

АЛҒАШ РЕТ ПАЙДАЛАНБАС БҰРЫН

Құрылғының сыртында жиналып қалған болуы мүмкін шаңды абайлап сүртіп алыңыз. Құрғақ шүберекпен сүртіңіз.

ӨНІМДІ ҚОЛДАНУ

БЛЕНДЕР ҚОСЫМШАСЫ (А)

 Қолдану ыңғайлы және басқару дәл болуы үшін, құрылғы мотор жұмысын баяу бастатып, одан кейін толық араластыру қуатына жеткізетін **БАЯУ БАСТАТУ ФУНКЦИЯСЫМЕН** жабдықталған.

Блендер қосымшасы сұйықтықтар мен көкөністерді араластыруға қолайлы.

1. Блендер қосымшасын мотор бөлігіне орнату үшін, оны ағытпаның сол және оң жағындағы екі шағын түйме сырт етіп орнатылғанша итерсеңіз болғаны.
2. Жемістердің қабын аршып, одан кейін кішігірім қылып тураңыз. Одан кейін жеміс бөліктері мен көкөністерді стақанға салыңыз. Біркелкі айналуы жеңілдету үшін әдетте біраз су қосылады, көбінесе тағам мен су арақатынасы 2:3 болады. Қоспа мөлшері кесенің ең үлкен көлемінен аспауы тиіс.
3. Құрылғыны розеткаға қосыңыз.
4. Қол блендерін тағамға төмендетіп, қажетті жылдамдықты таңдау үшін жылдамдықты реттеу тетігін бұраңыз. ON/OFF түймесін басып тұрыңыз, сонда блендер дереу араластыра бастайды. Жоғары жылдамдықпен араластыру үшін ТУРБО түймесін аз уақыт қолданыңыз.

БҰЛҒАУ ҚОСЫМШАСЫ (тек кейбір модельдерде) (В)

Бұлғауыш негізінен крем бұлғау, жұмыртқа ақуызын көпірту, ашыған қамыр және дайын қоспадан жасалатын торттарды араластыру үшін қолданылады.

1. Бұлғау қосымшасын мотор бөлігіне орнату үшін, оны ағытпаның сол және оң жағындағы екі шағын түйме сырт етіп орнатылғанша итерсеңіз болғаны.
2. Тағамды стақанға салыңыз.
3. Құрылғыны розеткаға қосыңыз.
4. Бұлғау қосымшасын тағамға төмендетіп, қажетті жылдамдықты таңдау үшін жылдамдықты реттеу тетігін бұраңыз. ҚОСУ/ӨШІРУ түймесін басып, ұстап тұрыңыз, сонда бұлғау қосымшасы дереу араластыра бастайды. Жоғары жылдамдықпен бұлғау үшін ТУРБО түймесін аз уақыт қолданыңыз.

 Бұлғауышты тоқтаусыз 2 минуттан астам қолдануға болмайды.

ШАБУ ҚОСЫМШАСЫ (тек кейбір модельдерде) (C)

 Шапқыш ет, ірімшік, пияз, шөп, сарымсақ, сәбіз, грек жаңғағы, орман жаңғағы, қара өрік, т.б. сияқты қатты тағамдарды шабуға керемет қолайлы.

 Мұз текшелері, жұпар жаңғағы, кофе дәндері және дәмді дақылдар сияқты аса қатты тағамдарды шабуға болмайды.

1. Пластик қапты жүзден абайлап шешіп алыңыз.
2. Пышақ жүзін тегештегі істікке келтіріп бекітіңіз; пышақ жүзін әрқашан ингредиенттерді қоспас бұрын бекіту керек.
3. Тағамды кіші бөліктерге турап, оларды тегешке салыңыз.

 Құрылғы жұмысын жеңілдету үшін біраз су қосу керек.

 Қоспа мөлшері тегештің ең үлкен көлемінен аспауы тиіс.

4. Қақпақшаны жабыңыз.
5. Мотор бөлігін тегеш қақпағына орнату үшін, оны ағытпаның сол және оң жағындағы екі шағын түйме сырт етіп орнатылғанша итерсеңіз болғаны.
6. Құрылғыны розеткаға қосыңыз.
7. Қажетті жылдамдықты таңдау үшін жылдамдықты реттеу тетігін бұраңыз. ҚОСУ/ӨШІРУ түймесін басып, ұстап тұрыңыз, сонда қосымша дереу шаба бастайды. Жоғары жылдамдықпен өңдеу үшін ТУРБО түймесін аз уақыт қолданыңыз.
8. Қоспаны төкпес бұрын пышақ жүзін алып тастау керек.

 Қатты тағамға тоқтаусыз 10 секундтан астам қолдануға болмайды.

АС ҮЙ КОМБАЙНЫ ҚОСЫМШАСЫ (тек кейбір модельдерде) (D-E)

Ас үй комбайны қосымшасын шапқыш ретінде қолдану үшін мына нұсқауларды орындаңыз:

1. Алдымен, тайғызбайтын сақина тегештің түбіне бекітілгеніне көз жеткізіңіз.
2. Пышақ жүзін тегештегі істікке келтіріп бекітіңіз; пышақ жүзін әрқашан ингредиенттерді қоспас бұрын бекіту керек.
3. Тағамды кіші бөліктерге турап, оларды тегешке салыңыз.

 Құрылғы жұмысын жеңілдету үшін біраз су қосу керек.

 Қоспа мөлшері тегештің ең үлкен көлемінен аспауы тиіс.

4. Қақпақшаны суретте көрсетілгендей орнына бекітілгенше сағат тіліне қарсы бағытпен бұраңыз. 1

 Тағам итергіш қақпақтағы корпусына дұрыс бекітілгенін тексеріңіз.

5. Мотор бөлігін тегеш қақпағына орнату үшін, оны ағытпаның сол және оң жағындағы екі шағын түйме сырт етіп орнатылғанша итерсеңіз болғаны.
6. Құрылғыны розеткаға қосыңыз.
7. Қажетті жылдамдықты таңдау үшін жылдамдықты реттеу тетігін бұраңыз. ҚОСУ/ӨШІРУ түймесін басып, ұстап тұрыңыз, сонда қосымша дереу шаба бастайды. Жоғары жылдамдықпен өңдеу үшін ТУРБО түймесін аз уақыт қолданыңыз.
8. Қоспаны төкпес бұрын пышақ жүзін алып тастау керек.

 Қатты тағамға тоқтаусыз 10 секундтан астам қолдануға болмайды.

Ас үй комбайны қосымшасын турағыш/кескіш жапсырмамен қолдану үшін мына нұсқауларды орындаңыз:

1. Алдымен, тайғызбайтын тұғыр тегештің түбіне бекітілгеніне көз жеткізіңіз.
2. Қажетті жапсырманы жүздер тірегіне суретте көрсетілгендей бекітіңіз. 2
3. Тіректі тегештің түбіндегі істікке салыңыз.
4. Қақпақшаны суретте көрсетілгендей орнына бекітілгенше сағат тіліне қарсы бағытпен бұраңыз. 1

 Бекітіштер екі қысқыш орнына құлыпталуы тиіс, әйтпесе мотор айналғанда тегеш қақпақшасы да айналып кетуі мүмкін.

5. Мотор бөлігінің астыңғы жағын тегеш қақпағындағы саңылауға салу үшін, оны ағытпаның сол және оң жағындағы екі шағын түйме сырт етіп орнатылғанша итеріңіз.
6. Құрылғыны розеткаға қосыңыз.
7. Тағамды салу түтігіне қойып, тағам итергішпен ақырындап итеріңіз. Күштеп итермеңіз.
8. Қажетті жылдамдықты таңдау үшін

жылдамдықты реттеу тетігін бұраңыз. ҚОСУ/ӨШІРУ түймесін басып, ұстап тұрыңыз, сонда қосымша дереу шаба бастайды. Жоғары жылдамдықпен өңдеу үшін ТУРБО түймесін аз уақыт қолданыңыз.

 Қолданып болғаннан кейін жүздер тірегін алу үшін, суретте көрсетілгендей екі саусақпен тартыңыз. 3.

КЕҢЕСТЕР

- Турау жағын сәбіз, картоп және оған ұқсас тағамдар үшін қолданыңыз.
- Кесу жағын сәбіз, қырыққабат, қияр, кәді және пияз үшін қолданыңыз.
- Тұрып қалмаған ингредиенттер қолданыңыз.
- Тағамды өте ұсақ қылып кеспеңіз. Салу түтігін біркелкі толтырыңыз. Сонда, өңдеу кезінде тағам сыртқа төгілмейді.

САҚТАУ ЖҮЙЕСІ (F)

Қолданбаған кезде алынбалы өзекті, бұлғау қосымшасын және мотор бөлігін суретте көрсетілгендей тегеш қақпағында сақтауға болады. 3.

 Кестедегі уақыттар мен мөлшерлер шамаланып берілген, олар ингредиенттердің сапасына немесе қалауыңызға қарай әр түрлі болуы мүмкін.

500 мл шабу тегеші			
Тағам	Максимальды	Жұмыс уақыты	Дайындау
Ет	250 г	8 с	1–2 см
Шөп	50 г	8 с	/
Жаңғақ	100 г	8 с	/
Ірімшік	100 г	5 с	1–2 см
Нан	80 г	5 с	1–2 см
Пияз	150 г	8 с	1–2 см
Печеньелер	150 г	6 с	1–2 см
Жұмсақ жеміс	200 г	6 с	1–2 см
Ұн	350 г	10 с	/
Қант	8 г		
Тұз	8 г		

Үлкен тегеш (1250 мл) (шабу)			
Тағам	Максимальды	Жұмыс уақыты	Дайындау
ет	500 г	10 с	1–2 см
шөп	100 г	8 с	/
жаңғақ, миндаль	300 г	10 с	/
ірімшік	200 г	10 с	1–2 см
нан	160 г	8 с	1–2 см
пияз	300 г	8 с	1–2 см
печенье	300 г	8 с	1–2 см
жұмсақ жеміс	400 г	10 с	1–2 см
Ұн	500 г	10 с	/
Су	300 г		
Ашытқы	10 г		
Қант	10 г		
Тұз	10 г		

Үлкен тегеш (1250 мл) (кесу/үгу)			
Тағам	Максимальды	Жұмыс уақыты	Дайындау
Картоп	500 г	60 с	Салу саңылауы арқылы салуға жарамды
Сәбіз	500 г	60 с	Салу саңылауы арқылы салуға жарамды
Қияр	500 г	60 с	Салу саңылауы арқылы салуға жарамды

ТАЗАЛАУ ЖӘНЕ ҚЫЗМЕТ КӨРСЕТУ

 Құрылғыны зақымдамау үшін тазалаған кезде ешқандай күшті өріткіштер не жеміргіш тазалағыш заттар қолданушы болмаңыз.

Тазаламас бұрын құрылғыны розеткадан ажырату қажет.

1. Блендер қосымшалары мен қақпақшаларды жеміргіш тазалағыш заттар немесе жуғыш заттар қолданбай су ағынында жуыңыз. Тазалағаннан кейін ішіне кіріп кеткен су ағып кетуі үшін оларды тік қойыңыз.

 Блендер мен қақпақшаларды суға салмаңыз, себебі мойынтіректердегі май уақыт өте шайылып кетуі мүмкін.

 Қақпақшалар мен мотор бөлігі ыдыс жуу машинасында жууға келмейді

2. Ыдыстар мен бұлғауышты жылы сабынды суда жуыңыз.

 Алынатын барлық бөлшектерді жылы сабынды суда жуып, жақсылап шайып, кептіруге болады. Қажет болғанда, кесені тазалау үшін нейлон қылшақты щетка қолданыңыз.

3. Мотор бөлігін дымқыл шүберекпен сүртіңіз.

4. Тегештің түбіндегі тайғызбайтын тұғырды алып, тазалауға болады. Оны қайтадан қолданбас бұрын мықтап орнына орнатылғанына көз жеткізіңіз.

5. Алынбалы бөлшектерді жақсылап кептіріңіз.

КЕҢЕС

Өңдеу әрекеттерінің арасында тез тазалау үшін шапқыш немесе ас үй комбайны тегешін жартылай суға толтырып, пайдалану туралы бөлімде сипатталғандай шапқыш жүзді тегешке және мотор бөлігін қақпақшаға орнатып, шабу функциясын бірнеше секундқа қосыңыз.

ҚОРШАҒАН ОРТАНЫ ҚОРҒАУ

ҚАПТАМА МАТЕРИАЛДАРЫН ТАСТАУ



Қаптама материалының 100% қайта өңдеуге болады және ол қайта өңдеу таңбасымен (*) белгіленген. Сондықтан қаптаманың әр түрлі бөліктерін тастағанда жауапкершілік танытып, қоқыс тастауға қатысты жергілікті органдардың ережелерін ұстану қажет.

ТҰРМЫСТЫҚ ҚҰРЫЛҒЫЛАРДЫ ҚОҚЫСҚА ТАСТАУ

Құрылғыны қоқысқа тастаған кезде қуат кабелін қиып, оны қолданылмайтын күйге келтіріңіз, сондай-ақ балалар ішіне кіріп, шыға алмай қалмауы үшін ескерту мен тартпаларын (бар болса) алып тастаңыз.



Бұл құрылғы қайта өңдеуге болатын (*) немесе қайта қолдануға болатын материалдардан жасалған. Оны қоқыс тастауға қатысты жергілікті ережелерге сәйкес тастаңыз.

Тұрмыстық электр құрылғыларды өңдеу, қалпына келтіру және қайта өңдеу туралы қосымша ақпарат алу үшін, құзырлы жергілікті органға, тұрмыстық қоқысты жинаумен айналысатын қызметке немесе құрылғыны сатқан дүкенге хабарласыңыз.

Бұл құрылғы электр және электрондық құрылғылардың (WEEE) қалдықтарына қатысты 2012/19/EU Еуропа директивасына сәйкес белгіленген.

Осы өнімнің дұрыс тасталуын қамтамасыз ету арқылы осы өнімнің дұрыс тасталмаған жағдайда қоршаған орта мен адам денсаулығына тигізетін кері әсерінің алдын алуға көмектесесіз.



Өнімдегі немесе ілесле құжаттамадағы (*) таңбасы бұл өнім кәдімгі тұрмыстық қоқыс сияқты тасталмай, электр және электрондық жабдықты қайта өңдеумен айналысатын тиісті жинау орталығына тапсырылуы тиіс екенін білдіреді.



СӘЙКЕСТІК МӘЛІМДЕМЕСІ

Бұл құрылғы мына Еуропа директиваларының қауіпсіздік талаптарына сай жобаланған, жасалған және таратылған:

- Төмен кернеулі жабдық туралы 2006/95/ЕС директивасы
- Электрмагниттік үйлесімділік туралы 2004/108/ЕС директивасы

СӘЙКЕСТІК МӘЛІМДЕМЕСІ

Бұл құрылғы мына Еуропа директиваларының қауіпсіздік талаптарына сай жобаланған, жасалған және таратылған:

- Төмен кернеулі жабдық туралы 2006/95/ЕС директивасы
- Электрмагниттік үйлесімділік туралы 2004/108/ЕС директивасы

ҚЫЗМЕТ КӨРСЕТУ

Біз өз тұтынушыларымызға қызмет көрсетеміз және сервистік қызметті жоғары деңгейде ұсынуға тырысамыз. Сізге құрылғымен оңай және қолайлы жұмыс жасауға мүмкіндік беру үшін өз өнімдерімізді үздіксіз жетілдіріп отыруға тырысамыз.

Құрылғыға күтім көрсету
Құрылғыға күтім көрсетуге арналған Hotpoint Ariston ұсынатын құрылғының Professional кәсіби бұйымдарының желісі құрылғының қолдану мерзімін ұзартады және оның сынып қалу қаупін азайтады.
Professional кәсіби бұйымдарының желісі құрылғыңыздың ерекшеліктерін ескере отырып жасалған. Өнімдер сапа, экология және қолдану қауіпсіздігі бойынша Еуропалық жоғары стандарттарды қатаң сақтай отырып Италияда жасалған. Толық ақпаратты www.hotpoint-ariston.ru веб-сайтының “Қызмет көрсету” бөлімінен қараңыз және қалаңыздағы дүкендерден сұраңыз.

Уәкілетті қызмет көрсету орталықтары

Өз тұтынушыларымызға жақынырақ болу үшін шебер мамандарының жоғары деңгейдегі кәсіби дайындығы мен әділдігімен ерекшеленетін қызмет көрсету желілерін қалыптастырдық.

Ақау пайда болған жағдайда

Қызмет көрсету орталығына хабарласар алдында, ақаулықты өзіңіз түзетіп көруге тырысыңыз (“Ақаулықтар және оларды түзету жолдары” тарауын қараңыз). Қызмет көрсету орталығына кепілдік құжатында көрсетілген телефон нөмірімен хабарласуға болады.

! Біз уәкілетті қызмет көрсету орталықтарына ғана хабарласуды ұсынамыз

! Жөндеу жұмыстарын іске асырған кезде фирмалық бөлшектерді ғана қолдануын талап етіңіз.

Қызмет көрсету орталығына хабарласар алдында келесі мәліметтерді беруге дайын екеніңізді тексеріп алыңыз:

- Ақаулық түрін сипаттау;
- Кепілдік құжатының нөмірі (қызмет көрсету кітапшасы, қызмет көрсету сертификаты т.с.с.);
- Құрылғының ақпарат тақтайшасында немесе кепілдік құжатында көрсетілген құрылғының моделі және сериялық нөмірі (S/N);
- Құрылғының сатылған ай-күні

Басқа пайдалы ақпарат пен жаңалықтарды www.hotpoint-ariston.ru веб-сайтының «Қызмет көрсету» тарауынан көре аласыз.

Құрал:
Сауда атауы
Өндірушінің сауда белгісі
Үлгі
Дайындаған
Өндірілген елі
Ток желісіндегі кернеудің немесе кернеулер ауқымының номиналды мәні
Қуаттандыр
Электр тоқтың стандартты түрі немесе айналымы тоқтың номиналды жиілігі
Электр токтан қорғау сыныбы
Қарастырылудағы құрал бойынша сәйкестік куәліктері туралы қосымша ақпарат немесе сәйкестік куәлігінің көшірмесі қажет болса, cert.rus@indesit.com электрондық пошта мекенжайына сұрау жіберуіңізге болады.
Осы құралдың өндірілген күнін штрих-кодта көрсетілген сериялық нөмірден табуға болады (S/N XXXXXXXXXX * XXXXXXXXXX), яғни:

Өндіруші:
Импорттаушы:
Сұрақтарыңыз бар болса, мына мекенжайға хабарасыңыз (Ресейде):

қол блендері
Hotpoint
ARISTON
НВ 0801 EU, НВ 0803 EU, НВ 0805 EU
Indesit company
ҚХР- да жасалған
220-240 В
800W
50/60 Hz
II қорғау сыныбы
  
<ul style="list-style-type: none"> - Сериялық нөмірдегі 7- сан жылдың соңғы білдіреді. - Сериялық нөмірдегі 8- және 9- сан айдың реттік нөмірін білдіреді. - Сериялық нөмірдегі 10- және 11-сан айтылған ай мен жылдың күнін білдіреді.

Indesit Company S.p.A. Viale A. Merloni 47, 60044 Fabriano (AN), Италия
ООО Indesit RUS
Корпус 1, 12 – үй, Двинцев көшесі, 127018 Мәскеу, Ресей

ИНСТРУКЦИИ ЗА БЕЗОПАСНОСТ

ВАЖНО! ДА СЕ ПРОЧЕТАТ И СПАЗВАТ

- Преди да пристъпите към употреба на уреда, прочете внимателно указанията в „Здраве и безопасност“ и „Употреба и грижи“.
- Запазете тези инструкции на удобно място за бъдеща употреба.
- **ВАШАТА БЕЗОПАСНОСТ И ТАЗИ НА ХОРАТА ОКОЛО ВАС Е МНОГО ВАЖНА**
- Това ръководство и самият уред дават важни предупреждения за безопасност, които трябва да се прочетат и спазват по всяко време
- Всички предупреждения за безопасност дават конкретна информация за потенциалния риск и показват как да се намали рискът от нараняване, повреда и токов удар в резултат на неправилна употреба на уреда. Спазвайте старателно следните инструкции.
- Неспазването на тези инструкции може да доведе до възникването на опасности. Производителят не носи отговорност за наранявания на лица или животни, или за имуществени щети в случай на неспазване на тези съвети и предпазни мерки.
- Този продукт не трябва да се използва от деца под 8-годишна възраст без наблюдение от възрастен.
- Деца над 8-годишна възраст и лица с намалени физически, сензорни или умствени възможности, или липса на опит и познания, могат да използват уреда само под наблюдение. Тези хора могат да използват уреда само ако са им дадени инструкции за безопасна употреба и разбират възможните опасности. Да не се допуска деца да играят с уреда. Почистването и потребителската поддръжка не трябва да се извършват от деца без надзор.
- Металните остриета и дискът са изключително остри; бъдете особено внимателни, когато боравите с тях, изпразвайте купата или почиствате уреда. Винаги дръжте приставките далеч от режещите ръбове, както при боравене, така и при почистване на уреда.
- Избягвайте контакт с движещи се части.

ПРЕДНАЗНАЧЕНИЕ НА ПРОДУКТА

- Този уред е предназначен единствено за домашна употреба. Продуктът не е предназначен за търговска употреба. Производителят не носи никаква отговорност при неподходяща употреба или неправилна настройка на средствата за управление.

- **ВНИМАНИЕ:** Уредът не е предвиден за експлоатация чрез външен таймер или отделна система за дистанционно управление.
- Не използвайте уреда на открито.
- Не съхранявайте експлозивни или запалими вещества като аерозолни флакони и не поставяйте или използвайте бензин или други запалими материали в уреда или в близост до него: ако уредът бъде включен непреднамерено, може да избухне пожар.

МОНТИРАНЕ

- Ремонти трябва да се извършват само от квалифициран техник, в съответствие с инструкциите на производителя и местните разпоредби за безопасност. Не ремонтирайте и не заменяйте части на уреда освен ако това не е изрично посочено в ръководството на потребителя.
- Деца не трябва да извършват дейности по монтирането. Не допускайте деца в близост до уреда по време на монтирането. Пазете опаковъчните материали (полиетиленови торби, пластмасови части и т.н.) далеч от обсега на деца по време на монтиране на уреда и след това.
- След разопаковане на уреда се уверете, че не е повреден по време на транспортиране. В случай на проблеми се свържете с търговеца или с най-близкия сервиз за следпродажбено обслужване.
- Не допускайте деца в близост до уреда по време на монтирането.
- Докато не приключат дейностите по монтирането, уредът не трябва да се свързва към електрозахранващата мрежа.
- По време на монтиране се уверете, че уредът не поврежда захранващия кабел.
- Активирайте уреда едва след като приключи процедурата по монтиране.

ПРЕДУПРЕЖДЕНИЯ ВЪВ ВРЪЗКА С ЕЛЕКТРОЗАХРАНВАНЕТО

- Уверете се, че посоченото на идентификационната табелка напрежение съответства на това в дома ви.
- Разпоредбите изискват уредът да се свързва със заземен електрически контакт.
- За уредите, снабдени с монтиран щепсел - ако щепселът не съответства на контакта на електрическата мрежа се свържете с квалифициран електротехник.
- Не използвайте удължители, разклонители или адаптери. Не

включвайте уреда в контакт, който може да се управлява с дистанционно управление.

- Захранващият кабел трябва да е достатъчно дълъг, за да може да свърже уреда с източника на захранване, след като бъде поставен в корпуса на уреда.
- Не дърпайте захранващия кабел.
- Ако захранващият кабел е повреден, трябва да се смени с идентичен. Захранващият кабел трябва да се подменя само от квалифициран техник, в съответствие с инструкциите на производителя и текущите разпоредби за безопасност. Свържете се с упълномощен сервизен център.
- Не използвайте уреда, ако има повреден захранващ кабел или щепсел, ако не функционира нормално или ако е повреден или изпускан. Не потапяйте захранващия кабел или щепсела във вода. Дръжте кабела далеч от горещи повърхности.
- Не докосвайте уреда с мокри части на тялото си и не го използвайте, ако сте с боси крака.

ЕЛЕКТРИЧЕСКИ ВРЪЗКИ

Електрически контакт/щепсел

Ако предоставеният щепсел не е подходящ за вашия електрически контакт, се свържете с отдела за следпродажбено обслужване за допълнителни инструкции. Не правете опити сами да смените щепсела. Тази процедура трябва да се извършва само от квалифициран техник, в съответствие с инструкциите на производителя и местните разпоредби за безопасност.

ПРАВИЛНА УПОТРЕБА

- Уверете се, че всички части и капаци са здраво фиксирани на мястото си, преди да пристъпите към експлоатация на уреда.
- Ключалките трябва да са заключени в механизма с две позиции, в противен случай по време на работа с въртенето на електромотора може да се завърти и капакът.
- Не се опитвайте да промените механизма за блокиране на капака.
- Преди разглобяване на уреда, го изключете и изчакайте остриетата напълно да спрат.
- Винаги отстранявайте възела на острието, преди да изсипвате съдържание от купата.

- Никога не поставяйте храната с ръце. Винаги използвайте избутвача за храна.
- Не поставяйте пръстите си или други предмети в отвора на уреда, докато работи. Ако в отвора заседне храна, използвайте избутвача за храна или друго парче плод или зеленчук, за да я избутате надолу. Когато това не е възможно, изключете уреда и го разглобете, за да отстраните останалата храна.
- Никога не подавайте много твърда храна (напр. твърд шоколад), лед или замразени храни, когато използвате приставките за фино кълцане.
- Пазете ръцете си и домакинските прибори далеч от съда, докато кълцате, за да намалите риска от тежко физическо нараняване или повреда на блендера. Можете да използвате лопатка за остъргване, когато уредът не работи.
- Внимавайте, ако наливате горещи течности в кухненския робот или блендера, тъй като могат да бъдат изхвърлени от уреда поради внезапно отделяне на пара.

ПОЧИСТВАНЕ И ПОДДРЪЖКА

- Преди извършване на почистване или поддръжка уредът трябва да се изключи от електрозахранващата мрежа.
- Никога не използвайте почистващо оборудване с пара.

ЧАСТИ И ХАРАКТЕРИСТИКИ

 Предоставените приставки може да варират в зависимост от модела

1. Бутон за регулиране на скоростта
2. Бутон ON/OFF (ВКЛ./ИЗКЛ.)
3. Турбо бутон
4. Блок на електромотора
5. Приставка за разбиване
6. Кана
7. Приставки на блендера
8. Избутвач за храна
9. Място за съхранение
10. Капак на кухненския робот
11. Отвор за подаване
12. Режещ нож на кухненския робот
13. Купа на кухненския робот
14. Приставка за фино настъргване
15. Острие за грубо нарязване
16. Фино нарязване
17. Приставка за грубо настъргване
18. Основа за остриета
19. Капак на приставката за кълцане
20. Режещ нож на приставката за кълцане
21. Купа на приставката за кълцане

ВЪВЕДЕНИЕ

Благодарим Ви, че закупихте нашия продукт. По този начин си осигурихте ефективен уред с високо качество.

Тези инструкции за експлоатация се отнасят за различни модели. На страниците с илюстрации може да видите общ преглед на различните модели.

Производителят не поема отговорност за възникнали повреди, ако не се спазват инструкциите за правилна употреба на уреда. Инструкциите за експлоатация може да описват различни модели: всяка разлика е ясно обозначена.

ПРЕДИ ПЪРВА УПОТРЕБА

Внимателно забършете уреда от външната страна, за да отстраните полепналия прах. Избършете праха със суха кърпа.

УПОТРЕБА НА ПРОДУКТА

ПРИСТАВКА НА БЛЕНДЕРА (А)

 За повече удобство и контрол този уред е снабден със специална **ФУНКЦИЯ ЗА МЕК СТАРТ**, която дава възможност на мотора да стартира бавно, преди да достигне пълна мощност при работа.

Приставката на блендера е подходяща за смесване на течности и зеленчуци.

1. За да сглобите приставката на блендера към блока на електромотора, просто ги натиснете, докато двата малки бутона отляво и отдясно на свързващата част щракнат.
2. Обелете или отстранете костилката на плодовете и ги нарежете на малки парченца. След това поставете парченцата плодове или зеленчуци в каната. Обикновено трябва да се добави определено количество вода, за да се улесни гладката работа на уреда, като съотношението на храната и водата трябва да е 2:3. Количеството смес не трябва да надхвърля максималния капацитет на чашата.
3. Включете уреда в електрическия контакт.
4. Свалете ръчния блендер в храната и завъртете бутон за регулиране на скоростта, за да изберете желаната скорост. Натиснете и задръжте бутон ON/OFF - блендерът стартира незабавно. За работа на блендера при максимална скорост използвайте за кратко бутон TURBO.

ПРИСТАВКА ЗА РАЗБИВАНЕ (само при някои модели) (В)

Приставката за разбиване е подходяща за разбиване на сметана, белтъци и пандишпаново тесто и готово тесто за торти.

1. За да сглобите приставката за разбиване към блока на електромотора, просто ги натиснете, докато двата малки бутона отляво и отдясно на свързващата част щракнат.
2. Поставете храната в каната.
3. Включете уреда в електрическия контакт.
4. Свалете приставката за разбиване в храната и завъртете бутон за регулиране на скоростта, за да изберете желаната скорост. Като натиснете и задръжите бутон ON/OFF, приставката започва да разбива незабавно. За работа на приставката за разбиване при максимална скорост използвайте за кратко бутон TURBO.

 **Не използвайте приставката за разбиване непрекъснато в продължение на повече от 2 минути.**

ПРИСТАВКА ЗА КЪЛЦАНЕ (само при някои модели) (C)

 Приставката за кълцане е подходяща за твърда храна като месо, сирене, лук, подправки, чесън, моркови, орехи, бадеми, сушени сливи и т.н.

 Не кълцайте много твърда храна, например кубчета лед, индийско орехче, кафе на зърна и други зърна.

1. Внимателно отстранете пластмасовия капак на острието.
2. Поставете режещия нож на направляващата ос в купата - винаги поставяйте ножа преди съставките.
3. Нарезете храната на малки парчета и я поставете в купата.

 Малко количество вода ще улесни гладката работа на уреда.

 Количеството смес не трябва да надхвърля максималния капацитет на купата.

4. Затворете капака.
5. Съединете блока на електромотора с капака на купата, докато двата малки бутона отляво и отдясно на свързващата част щракнат.
6. Включете уреда в електрическия контакт.
7. Завъртете бутона за регулиране на скоростта, за да изберете желаната скорост. Като натиснете и задържите бутона ON/OFF, приставката стартира незабавно кълцане. За максимална скорост използвайте за кратко бутона TURBO.
8. Преди да изсипете сместа от купата, първо отстранете режещия нож.

 Не използвайте приставката за твърда храна непрекъснато в продължение на повече от 10 секунди.

ПРИСТАВКА НА КУХНЕНСКИЯ РОБОТ (само при някои модели) (D-E)

За да използвате приставката на кухненския робот като приставка за кълцане, следвайте тези инструкции:

1. Най-напред се уверете, че на дъното на купата е поставен пръстена срещу плъзгане.
2. Поставете режещия нож на направляващата ос в купата - винаги поставяйте ножа преди съставките.
3. Нарезете храната на малки парчета и я поставете в купата.

 Малко количество вода ще улесни гладката работа на уреда.

 Количеството смес не трябва да надхвърля максималния капацитет на купата.

4. Завъртете капака по посока, обратна на часовниковата стрелка, докато се блокира в позицията, показана на изобр. 1

 Уверете се, че избутвачът за храна е правилно монтиран в корпуса на капака.

5. Съединете блока на електромотора с капака на купата, докато двата малки бутона отляво и отдясно на свързващата част щракнат.
6. Включете уреда в електрическия контакт.
7. Завъртете бутона за регулиране на скоростта, за да изберете желаната скорост. Като натиснете и задържите бутона ON/OFF, приставката стартира незабавно кълцане. За максимална скорост използвайте за кратко бутона TURBO.
8. Преди да изсипете сместа от купата, първо отстранете режещия нож.

 Не използвайте приставката за твърда храна непрекъснато в продължение на повече от 10 секунди.

За да използвате приставката на кухненския робот с приставките за настъргване/рязане, следвайте тези инструкции:

1. Най-напред се уверете, че на дъното на купата е поставена основата срещу плъзгане.
2. Поставете желаната приставка в опората за остриета, както е показано на изобр. 2
3. Поставете опората на направляващата ос на дъното на купата.
4. Завъртете капака по посока, обратна на часовниковата стрелка, докато се блокира в позицията, показана на изобр. 1

 Ключалките трябва да са заключени в механизма с две позиции, в противен случай по време на работа с въртенето на електромотора може да се завърти и капакаът.

5. Поставете дънната част на блока на електромотора в отвора на капака на купата, докато двата малки бутона отляво и отдясно на свързващата част щракнат.
6. Включете уреда в електрическия контакт.
7. Поставете храна вътре в отвора за подаване и бавно я натиснете с избутвача за храна. Не натискайте прекалено силно.

8. Завъртете бутона за регулиране на скоростта, за да изберете желаната скорост. Като натиснете и задържите бутона ON/OFF, приставката стартира незабавно кълцане. За максимална скорост използвайте за кратко бутона TURBO.

 За да отстраните опората за остриетата след използване, издърпайте с два пръста, както е показано на изобр. 3.

СЪВЕТИ

- Използвайте страната за настъргване за моркови, картофи и храна с подобна текстура.
- Използвайте страната за рязане за моркови, картофи, зеле, краставици, тиквички и лук.
- Използвайте пресни продукти.
- Не режете прекалено малки храни. Подавайте равномерно храната в отвора за подаване. Така се предотвратява изсипването на храната по време на обработката.

СИСТЕМА ЗА СЪХРАНЕНИЕ (F)

Когато не се използват, сменяемото стебло, приставката за бъркане и блокът на електромотора могат да се съхраняват в купата, както е показано на изобр. 3.

 Времената и количествата в таблиците са приблизителни и могат да варират в зависимост от качеството на съставките или предпочитанията.

500 мл купа за кълцане			
Храна	Максимум	Време за работа	Подготовка
Месо	250 г	8 сек	1~2 см
Под-правки	50 г	8 сек	/
Ядки	100 г	8 сек	/
Сирене	100 г	5 сек	1~2 см
Хляб	80 г	5 сек	1~2 см
Лук	150 г	8 сек	1~2 см
Бисквити	150 г	6 сек	1~2 см
Меки плодове	200 г	6 сек	1~2 см
Брашно	350 г	10 сек	/
Захар	8 г		
Сол	8 г		

Голяма купа (1250 мл) (кълцане)			
Храна	Максимум	Време за работа	Подготовка
месо	500 г	10 сек	1~2 см
под-правки	100 г	8 сек	/
ядки, бадеми	300 г	10 сек	/
сирене	200 г	10 сек	1~2 см
хляб	160 г	8 сек	1~2 см
лук	300 г	8 сек	1~2 см
бисквити	300 г	8 сек	1~2 см
меки плодове	400 г	10 сек	1~2 см
Брашно	500 г	10 сек	/
Вода	300 г		
Мая	10 г		
Захар	10 г		
Сол	10 г		

Голяма купа (1250 мл) (рязане/настъргване)			
Храна	Максимум	Време за работа	Подготовка
Картофи	500 г	60 сек	Подходящ размер за отвора за подаване
Моркови	500 г	60 сек	Подходящ размер за отвора за подаване
Краставица	500 г	60 сек	Подходящ размер за отвора за подаване

ПОЧИСТВАНЕ И ПОДДРЪЖКА

 За да предотвратите повреди на уреда, не използвайте груби разтворители или абразивни средства за почистване.

Изключвайте уреда от електрозахранването, преди да пристъпите към почистване.

1. Мийте приставките и капаците на блендера под течаща вода, без абразивни почистващи вещества или препарати. След почистване ги поставете изправени, така че евентуално насъбрала се вода да се оттече.

 **Не потапяйте блендера и капаците във вода, тъй като смазката на лагерите може да се отмие с времето.**

 **Капаците и блокът на електромотора не са подходящи за миене в съдомиялна машина**

2. Мийте съдовете и приставката за разбиване в топла сапунена вода.

 **Всички отделящи се части могат да се мият в топла сапунена вода и след това внимателно да се изплакват и изсушават. Ако е необходимо, използвайте четка с найлоново влакно за операцията по почистване на чашата.**

3. Забършете блока на електромотора с влажна кърпа.
4. Основата срещу хлъзгане на дъното на купата може да се отстрани и почисти. Преди да я използвате отново, се уверете, че е поставена правилно.
5. Подсушете добре всички отстраняващи се части.

СЪВЕТ

За бързо почистване между отделните задачи, извършвани с кухненския робот, напълнете наполовина купата на приставката за кълцане или на кухненския робот с вода, сглобете острието за кълцане в купата и блока на електромотора към капака съгласно описанието в раздела за експлоатация и стартирайте функцията за кълцане за няколко секунди.

ОПАЗВАНЕ НА ОКОЛНАТА СРЕДА

ИЗХВЪРЛЯНЕ НА ОПАКОВЪЧНИ МАТЕРИАЛИ



Опаковъчният материал е 100% подлежащ на рециклиране и е обозначен със символа за рециклиране (*). Затова различните части на опаковката трябва да се изхвърлят отговорно и в пълно съответствие с разпоредбите на местните власти относно изхвърлянето на отпадъци.

БРАКУВАНЕ НА ДОМАКИНСКИ ЕЛЕКТРОУРЕДИ

Когато бракувате уреда, направете го неизползваем, като отрежете електрическия кабел или премахнете или отстраните вратичките и рафтовете (ако има такива), за да не могат деца лесно да бъркат и да се заклепват в него.



Този уред е произведен от подлежащи на рециклиране (*) или повторна употреба материали. Изхвърлете го в съответствие с местните разпоредби за изхвърляне на отпадъци.

За допълнителна информация относно обработката, възстановяването и рециклирането на домакински електроуреди се свържете с компетентните местни власти, службата за събиране на отпадъци от домакинствата или магазина, от който сте закупили уреда.

Този уред е маркиран в съответствие с Европейска директива 2012/19/EU за отпадъците от електрическо и електронно оборудване (OEEO).

Като гарантирате правилното изхвърляне на този продукт, вие помагате за предотвратяване на потенциалните негативни последици върху околната среда и човешкото здраве, които могат да бъдат причинени от неправилното изхвърляне на този продукт като отпадък.



Символът (*) на продукта или на придружаващата го документация, показва че той не трябва да се третира като битов отпадък и трябва да се отнесе в съответния събирателен пункт за рециклиране на електрическо и електронно оборудване.

ДЕКЛАРАЦИЯ ЗА СЪОТВЕТСТВИЕ

Този уред е проектиран, произведен и предлаган в търговската мрежа в съответствие с изискванията за безопасност на европейските директиви:

- 2006/95/ЕС Директива за ниско напрежение
- 2004/108/EU Директива за електромагнитна съвместимост

ТЕХНИЧЕСКО ОБСЛУЖВАНЕ

! Никога не използвайте услугите на неоторизиран техник.

Подгответе следната информация:

- тип на възникналия проблем.
- модел на уреда (Mod.).
- сериен номер (S/N).

Тази информация се намира на табелката с данни върху уреда.

Булсервиз ЕООД

Ул. Хайдушка поляна 57-59,

1612 София

тел. (02) 955 35 95; факс. (02) 955 35 96

Hotpoint

Hotpoint

ARISTON

Indesit Company SpA
Viale Aristide Merloni, 47
60044 Fabriano (AN), Italy

www.indesitcompany.com

ÜLKEYE ÖZGÜ BİLGİLER KİTAPÇIĞIN SON SAYFASINDA BULABİLİRSİNİZ

HB 08 EU
12/2015 - ver.2.0