

IT	Istruzioni per l'uso	1	PL	Instrukcja użycia	119
EN	Operating instructions	17	RU	Инструкция по применению	135
TR	Kullanma Talimatlar	31	KZ	Пайдалану нұсқаулары	151
BG	Указание за употреба	47	DE	Gebrauchsanweisungen	167
NL	Gebruiksaanwijzing	61	ES	Modo de empleo	181
CZ	Návod k použití	75	FR	Mode d'emploi	195
SK	Návod na použitie	89	PT	Instruções para uso	209
EL	Οδηγίες χρήσεως	103	UA	Інструкція з експлуатації	223

INSTALLAZIONE DEL FORNO

Nome dei componenti e degli accessori del forno

Estrarre il forno e tutti i materiali dall'imballo e dalla camera di cottura.

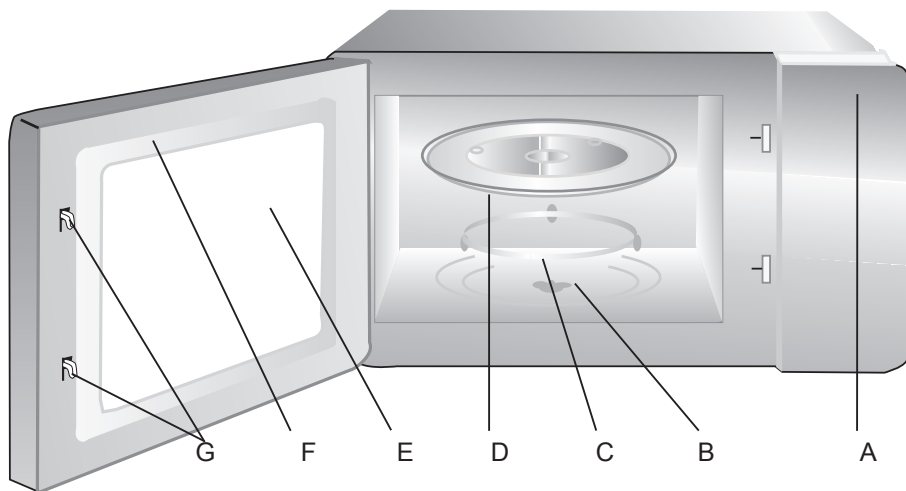

Grill (utilizzare esclusivamente con la funzione grill e sul vassoio di vetro)

- A) Pannello di controllo
- B) Albero del piatto rotante
- C) Anello di appoggio del piatto rotante
- D) Vassoio di vetro
- E) Finestra di osservazione
- F) Sportello
- G) Dispositivi di interblocco di protezione

INTRODUZIONE

Prima di utilizzare il forno a microonde, leggere attentamente il presente manuale e conservarlo con cura. Seguendo le istruzioni riportate, il forno funzionerà correttamente e a lungo.

CONSERVARE LE ISTRUZIONI CON CURA

INTERFACCIA UTENTE

- A) Microonde
 B) Timer cucina/
 Orologio
 C) Arresta/Annulla
 D) Grill/Combi
 E) Convezione
 F) Scongelo peso/
 tempo
 G) Avvio/+30sec./Conferma

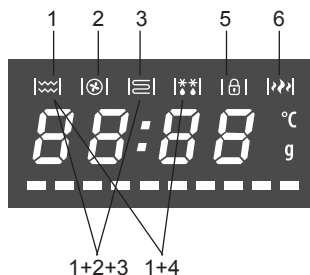

- 1) Cottura a microonde
 2) Cottura a convezione
 3) Cottura con grill
 1) ± 2) ± 3) Cottura combinata
 1) + 4) Scongelo
 5) Blocco di sicurezza
 6) Potenza

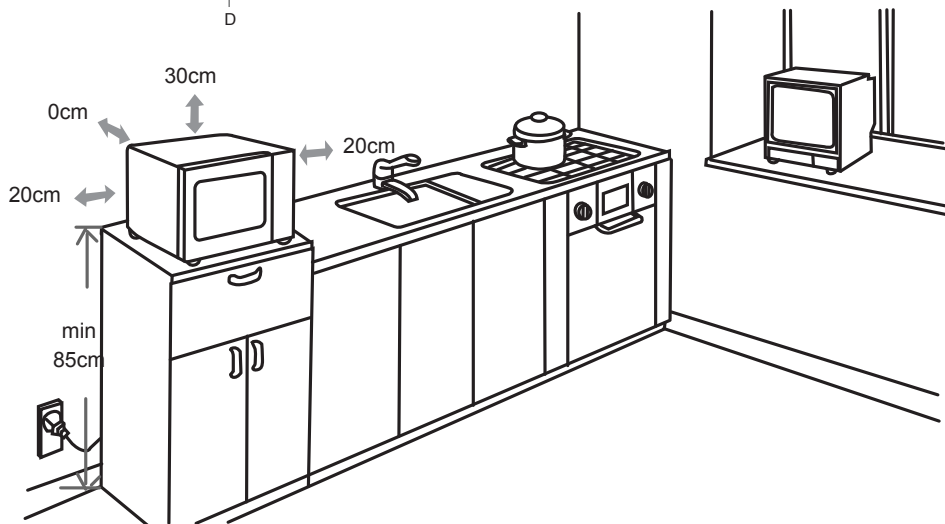
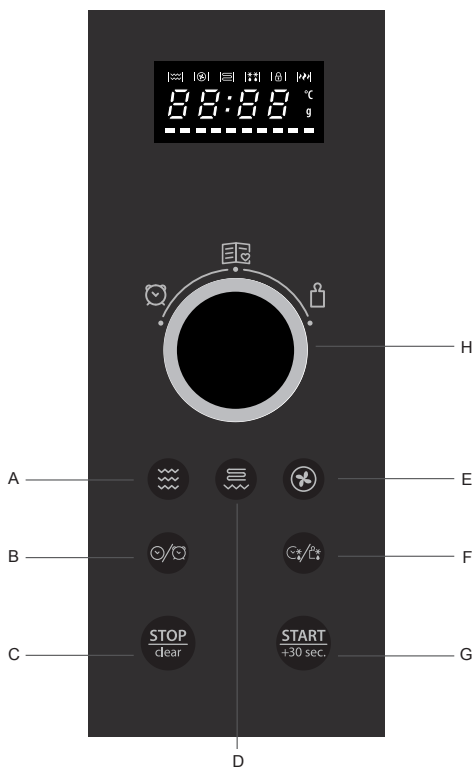

ACCESSORI

ALCUNI ACCESSORI SONO DISPONIBILI SOLO CON ALCUNI MODELLI

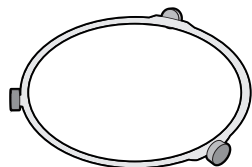

GUIDA AL PIATTO ROTANTE

Collorcarlo nel forno. Posizionarlo sotto il piatto rotante in vetro e utilizzarlo esclusivamente per esso.



PIATTO ROTANTE IN VETRO

Mettere il piatto rotante in vetro sopra il suo specifico supporto. Raccoglie le sostanze sgocciolate durante la cottura.



GRIGLIA

Posizionare il piatto sulla griglia per migliorare i risultati delle funzioni grill, combinazione e ventilata.

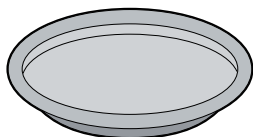

PIATTO CRISPY

Mettere il cibo direttamente sul piatto crispy, senza lasciarvi altri piatti o utensili. Appoggiare sempre il piatto crispy sul piatto girevole in vetro. Usare il piatto crispy con le funzioni microonde e combi (microwave + grill). Per risultati migliori, preriscaldare il piatto crispy nel microonde per 3 minuti a massima potenza.

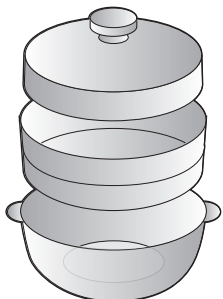



VAPORIERA

Usare sempre la vaporiera sul piatto rotante in vetro. Riempire la parte inferiore con acqua per ottenere il vapore. La griglia è indicata per cibi come pesce, verdura e patate. Non usare la griglia per cuocere cibi come pasta, riso e legumi. Usare la vaporiera solo con la funzione microonde.

IMPORTANTE AVVERTIMENTO DI SICUREZZA

Per ridurre il rischio di incendio, folgorazione, danni a persone o eccessiva esposizione alle microonde durante l'utilizzo dell'apparecchio, seguire le consuete precauzioni di base, che includono:

1.  **ATTENZIONE:** Non riscaldare liquidi o altri alimenti simili in contenitori ermetici che potrebbero esplodere.
2.  **ATTENZIONE:** Le operazioni di manutenzione o riparazione che prevedono la rimozione di una copertura di protezione contro l'esposizione alle microonde devono essere svolte soltanto da tecnici qualificati.
3. L'apparecchio può essere utilizzato da bambini di età superiore agli 8 anni e da persone con ridotte capacità fisiche, mentali o sensoriali, o prive della necessaria esperienza e conoscenza, purché sotto la supervisione di un adulto o abbiano ricevuto adeguate istruzioni sull'uso in sicurezza dell'apparecchio e compreso i relativi rischi. I bambini non devono giocare con l'apparecchio, né devono svolgere lavori di pulizia o di manutenzione ordinaria, a meno che siano di età superiore agli 8 anni e sotto supervisione di un adulto.
4. Tenere l'apparecchio e il relativo cavo di alimentazione fuori dalla portata dei bambini al di sotto degli 8 anni.
5. Utilizzare esclusivamente utensili adatti all'uso nei forni a microonde.
6. Pulire il forno con regolarità e rimuovere i residui di cibo.
7. Leggere e seguire le specifiche "PRECAUZIONI PER EVITARE UN'ECESSIVA SOVRAESPOSIZIONE ALLE MICROONDE".
8. Quando si riscaldano alimenti in contenitori di plastica o cartone, tenere sotto controllo il forno per evitare possibili incendi.
9. In caso di fumo, spegnere o scollegare l'apparecchio e tenere chiuso lo sportello per soffocare eventuali fiamme.
10. Non cuocere troppo a lungo gli alimenti.
11. Non lasciare alcun oggetto nella camera di cottura. Non conservare alimenti, come pane, biscotti, ecc. all'interno

- del forno.
12. Rimuovere eventuali piattine animate o maniglie metalliche dai contenitori/buste in plastica o cartone prima di metterle nel forno.
 13. Installare o posizionare il forno seguendo attentamente le istruzioni di installazione fornite.
 14. Non utilizzare il forno a microonde per riscaldare uova in guscio o uova sode intere, in quanto soggette a esplosioni anche dopo la conclusione del processo di riscaldamento.
 15. L'apparecchio è progettato per uso domestico o in altri contesti simili, come:
 - zone cucina ad uso del personale in negozi, uffici e altri ambienti lavorativi;
 - camere di hotel, motel e altre strutture ricettive;
 - fattorie;
 - bed & breakfast.
 16. Nel caso il cavo di alimentazione sia danneggiato, richiederne la sostituzione da parte del produttore, di un rappresentante di zona o di altre persone qualificate per evitare rischi.
 17. Non conservare o utilizzare l'apparecchio all'esterno.
 18. Non utilizzare il forno in prossimità di fonti d'acqua, seminterrati umidi o piscine.
 19. Quando l'apparecchio è in funzione, le superfici accessibili possono raggiungere temperature elevate e causare ustioni. Tenere il cavo di alimentazione lontano dalle superfici calde e non coprire le prese d'aria del forno.
 20. Non lasciare che il cavo di alimentazione sporga dal bordo del tavolo o del piano di lavoro.
 21. Mantenendo le normali condizioni di pulizia del forno, si eviterà un rapido deterioramento delle superfici, che potrebbe invece ridurre drasticamente la durata dell'apparecchio e portare a possibili situazioni di rischio.
 22. Mescolare o agitare il contenuto di biberon e vasetti per omogeneizzarli e controllarne la temperatura prima del consumo per evitare ustioni.
 23. Riscaldare bevande con il forno a microonde può causare schizzi dovuti a prolungata bollitura; pertanto maneggiare il contenitore con cura.
 24. L'apparecchio non è progettato per essere utilizzato da persone (e bambini) con ridotte capacità fisiche, men-

- tali o sensoriali, o prive della necessaria esperienza e conoscenza, a meno che siano sotto la supervisione di un adulto responsabile della loro sicurezza o abbiano ricevuto adeguate istruzioni sull'uso in sicurezza dell'apparecchio.
25. I bambini devono sempre avere la supervisione di un adulto per evitare che giochino con l'apparecchio.
 26. L'apparecchio non è progettato per funzionare tramite timer esterni o sistemi autonomi di controllo a distanza.
 27. Le parti accessibili possono raggiungere temperature elevate durante l'utilizzo, tenere quindi i bambini a distanza di sicurezza.
 28. Non utilizzare pulitori a vapore.
 29. L'apparecchio raggiunge temperature elevate durante l'utilizzo. Prestare attenzione per evitare di toccare gli elementi riscaldanti all'interno del forno.
 30. Utilizzare soltanto sonde di temperatura consigliate per questo forno (per forni con possibilità di utilizzo di sonde per la rilevazione della temperatura).
 31.  **ATTENZIONE:** L'apparecchio e le relative parti accessibili raggiungono temperature elevate durante l'utilizzo. Prestare attenzione per evitare di toccare gli elementi riscaldanti. Tenere lontani o sotto continua supervisione i bambini di età inferiore agli 8 anni.
 32. Utilizzare sempre il forno a microonde con lo sportello decorativo aperto (per forni dotati di sportello decorativo).
 33. Posizionare la parte posteriore dell'apparecchio contro una parete.
 34. Non posizionare il forno a microonde all'interno di un mobile, se non espressamente indicato.

PRECAUZIONI PER EVITARE UN'ECESSIVA SOVRAESPOSIZIONE ALLE MICROONDE

1. Non tentare di mettere in funzione il forno con lo sportello aperto, per non rischiare di essere esposti a un livello nocivo di microonde. È essenziale non rompere o manomettere i dispositivi di interblocco di protezione.
2. Non disporre oggetti tra la parte

anteriore del forno e lo sportello, né lasciar accumulare residui di sporco o detersivo sulle superfici di tenuta.

3.  **ATTENZIONE:** Se lo sportello o le relative guarnizioni di tenuta sono danneggiate, evitare di utilizzare il forno fino ad avvenuta riparazione da parte di un tecnico qualificato.

ADDENDUM

Mantenere sempre un buono stato di pulizia dell'apparecchio, così da evitare il deterioramento della superficie, che ne ridurrebbe la durata, e il possibile verificarsi di situazioni di pericolo.

SPECIFICHE TECNICHE

Modello:	MWHA 2824 B MWHA 2824 X
Tensione nominale:	230V~ 50Hz
Potenza nominale d'ingresso (microonde):	1450W
Potenza nominale di uscita (microonde):	900W
Potenza nominale d'ingresso (grill):	1100W
Potenza nominale di uscita (convezione):	2500W
Capienza forno:	28 L
Diametro piatto rotante:	315 mm
Dimensioni esterne:	520 x 479 x 341 cm
Peso netto:	Circa 18.88 kg

INSTALLAZIONE E MESSA A TERRA

PERICOLO

Rischio di folgorazione

Evitare il contatto con componenti interni, in quanto possono causare gravi danni personali o portare al decesso. Non smontare l'apparecchio.

ATTENZIONE

Rischio di folgorazione

Un utilizzo non corretto della messa a terra può causare folgorazione. Non collegare alla rete elettrica fino alla corretta installazione e messa a terra dell'apparecchio.

L'apparecchio necessita di messa a terra. In caso di corto circuito, la messa a terra riduce il rischio di folgorazione tramite un filo a massa che scarica la tensione a terra. L'apparecchio è dotato di un cavo di alimentazione composto da un filo e una presa a massa. La presa deve essere collegata a una rete elettrica correttamente installata e messa a terra.

Consultare un elettricista o un tecnico specializzato in caso di problemi a capire le istruzioni di messa a terra o di dubbi sulla corretta messa a terra

dell'apparecchio. Se si necessita di un cavo di prolunga, utilizzare esclusivamente prolunghie a tre conduttori.

1. L'apparecchio è dotato di un cavo di alimentazione più corto per ridurre il rischio di impigliarsi o inciampare in un cavo più lungo.

2. In caso di utilizzo di un cordone per connettore o di un cavo di prolunga:

1) I valori nominali di corrente del cordone per connettore o del cavo di prolunga devono essere pari o superiori ai valori nominali di corrente dell'apparecchio.

2) Il cavo di prolunga deve essere a tre conduttori con messa a terra.

3) Il cavo più lungo non deve pendere dal piano di lavoro o dal tavolo, dove potrebbe essere tirato dai bambini o nel quale si potrebbe inciampare inavvertitamente.

INSTALLAZIONE

1. Scegliere una superficie piana che offra uno spazio sufficiente per garantire la corretta aerazione in ingresso e in uscita.

 (1) L'altezza minima di installazione è pari a 85 cm.

 (2) Posizionare la parte posteriore dell'apparecchio contro una parete. Lasciare uno spazio libero minimo di 30 cm sopra al forno; è richiesto uno spazio libero minimo di 20 cm tra il forno e le pareti adiacenti.

 (3) Non rimuovere i piedini dalla parte inferiore del forno.

 (4) Il blocco delle aperture di aerazione in ingresso e/o in uscita può danneggiare il forno.

 (5) Posizionare il forno il più lontano possibile da radio e TV. Il funzionamento del forno a microonde può causare interferenze alla ricezione di segnali radio e TV.

2. Collegare il forno a una presa domestica standard. Assicurarsi che la tensione e la frequenza siano le stesse di quelle riportate sulla targa dati.

 Non installare il forno sopra a piani di cottura o altri elettrodomestici che producono calore. Se installato vicino o sopra una fonte di calore, il forno potrebbe subire danni e la garanzia sarebbe annullata.

 **Durante l'utilizzo le superfici esterne potrebbero essere roventi**



INSTALLAZIONE DEL PIATTO ROTANTE

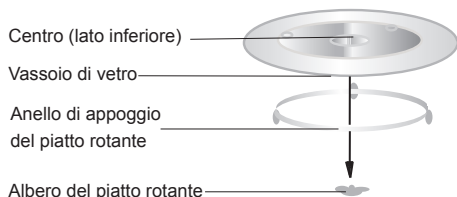

a. Non posizionare mai il vassoio di vetro al contrario. Non ostacolare mai la libertà di movimento del vassoio.

b. Durante la cottura, utilizzare sempre sia il vassoio di vetro che il piatto rotante.

c. Gli alimenti da cuocere e i relativi contenitori devono sempre essere posizionati sul vassoio di vetro.

d. In caso di scheggiature o rotture del vassoio di vetro o del piatto rotante, contattare il centro assistenza autorizzato più vicino.

INSTALLAZIONE SU BANCONE

⚠ Rimuovere tutto il materiale di imballo e gli accessori. Controllare che il forno non presenti danni, come ammaccature o sportello rotto. Non installare il forno se danneggiato.

⚠ Vano: rimuovere tutte le pellicole protettive presenti sulla superficie del forno a microonde.

Non rimuovere il rivestimento marrone chiaro in mica attaccato alla camera di cottura a protezione del magnetron.

ISTRUZIONI DI FUNZIONAMENTO

Il forno a microonde utilizza moderni controlli elettronici per regolare i parametri di cottura e soddisfare al meglio qualsiasi necessità di cottura.

IMPOSTAZIONE DELL'OROLOGIO

Una volta collegato alla corrente elettrica, il forno a microonde mostra la dicitura "0:00" ed emette un segnale acustico.

- 1) Premere due volte; il display mostrerà "00:00";
- 2) Girare la **MANOPOLA** per regolare le cifre dell'ora; l'orario immesso deve essere compreso tra 0--23.
- 3) Premere ; le cifre dei minuti iniziano a lampeggiare.
- 4) Girare la **MANOPOLA** per regolare le cifre dei minuti; l'orario immesso deve essere compreso tra 0--59.
- 5) Premere per completare l'impostazione dell'orologio. "." inizia a lampeggiare.

☑ NB: 1) Se non impostato, l'orologio non funzionerà quando alimentato.

- 2) Durante l'impostazione dell'orologio, il forno tornerà al precedente stato dopo 5 minuti di inattività.

☑ NB: La riga superiore e inferiore del display mostreranno le icone relative alla specifica funzione attiva.



TIMER CUCINA

- 1) Premere ; il display mostrerà 00:00.
- 2) Girare la **MANOPOLA** e inserire il tempo del timer. (Il tempo massimo di cottura è pari a 95 minuti.)
- 3) Premere **"START/+30SEC./CONFIRM"** (AVVIO/+30SEC./CONFERMA) per confermare l'impostazione.
- 4) Una volta raggiunto il tempo impostato, il forno

emetterà un segnale acustico per 5 volte. Se si è impostato l'orologio (sistema a 24 ore), il display mostrerà l'ora attuale.



-  **NB:** 1) Il tempo del timer non segue il sistema a 24 ore. Il Timer Cucina è un contaminuti.
2) Durante il timer cucina, non è possibile impostare programmi.

COTTURA A MICROONDE

Premere ; il display mostrerà "P100". Premere  ripetutamente per selezionare la potenza desiderata; il display mostrerà, in ordine, "P100", "P80", "P50", "P30" e "P10" ogni volta che si preme il pulsante. Premere quindi **"START/+30SEC./CONFIRM"** (AVVIO/+30SEC./CONFERMA) per confermare, e girare la **MANOPOLA** per regolare il tempo di cottura. (Il tempo massimo di cottura è pari a 95 minuti.)

Premere di nuovo **"START/+30SEC./CONFIRM"** (AVVIO/+30SEC./CONFERMA) per iniziare la cottura.

Esempio: Se si desidera cuocere al 80% di potenza per 20 minuti, procedere come segue.

- 1) Premere  una volta; il display mostrerà "P100".
- 2) Premere di nuovo  una volta per selezionare l'80% di potenza.
- 3) Premere **"Start/+30Sec./Confirm"** (Avvio/+30 Sec./Conferma) per confermare; il display mostrerà "P 80".
- 4) Girare la **MANOPOLA** per regolare il tempo di cottura, fino a quando compare la dicitura "20:00".
- 5) Premere **"Start/+30Sec./Confirm"** (Avvio/+30 Sec./Conferma) per iniziare la cottura

 **NB:** gli intervalli di tempo per regolare il tempo di cottura tramite la manopola sono i seguenti:

0---1 min	: 5 secondi
1---5 min	: 10 secondi
5---10 min	: 30 secondi
10---30 min	: 1 minuto
30---95 min	: 5 minuti

TABELLA DELLE POTENZE DEL MICROONDE

Premere	1 volta	2 volte	3 volte	4 volte	5 volte
Potenza microonde	100%	80%	50%	30%	10%

COTTURA CON GRILL

Premere ; il display mostrerà "G-1". Premere quindi **"Start/+30Sec./Confirm"** (Avvio/+30Sec./Conferma) per confermare, e girare la **MANOPOLA** per regolare il tempo di cottura. (Il tempo massimo di impostazione è pari a 95 minuti.) Premere di nuovo **"Start/+30Sec./Confirm"** (Avvio/+30Sec./Conferma) per iniziare la cottura.

Esempio: Se si desidera cuocere con il grill per 10 minuti, procedere come segue.



- 1) Premere  una volta; il display mostrerà "G-1".
- 2) Premere **"Start/+30Sec./Confirm"** (Avvio/+30 Sec./Conferma) per confermare.
- 3) Girare la **MANOPOLA** per regolare il tempo di cottura, fino a quando compare la dicitura "10:00".
- 4) Premere **"Start/+30Sec./Confirm"** (Avvio/+30 Sec./Conferma) per iniziare la cottura

 **NB:** Il forno emetterà un segnale acustico due volte, quando sarà passato metà del tempo di cottura con grill impostato. Ciò è nella norma. Per avere un miglior effetto grill sugli alimenti, capovolgere il cibo, chiudere lo sportello e quindi premere **"Start/+30 Sec./Confirm"** (Avvio/+30 Sec./Conferma) per proseguire con la cottura. In caso contrario, la cottura proseguirà normalmente.

 **NB:** La riga superiore e inferiore del display mostreranno le icone relative alla specifica funzione attiva.

COTTURA A CONVEZIONE (CON FUNZIONE DI PRERISCALDAMENTO)

La cottura a convezione permette di cucinare il cibo come nel forno tradizionale. Non si utilizzano le microonde. È consigliato preriscaldare il forno alla temperatura adatta prima di mettere gli alimenti nel forno.

- 1) Premere il pulsante  una volta; la dicitura "140" lampeggerà.
- 2) Continuare a premere  o girare la **MANOPOLA** per selezionare la funzione di convezione. NB: È possibile selezionare una temperatura compresa tra 140 e 230 gradi.
- 3) Premere **"START/+30SEC./CONFIRM"** (AVVIO/+30 SEC./CONFERMA) per confermare la

temperatura.

4) Premere **"START/+30SEC./CONFIRM"** (AVVIO/+30 SEC./CONFERMA) per iniziare il preriscaldamento. Al raggiungimento della temperatura di preriscaldamento, il forno emetterà un segnale acustico due volte per segnalare il momento in cui mettere il cibo nel forno. Verrà mostrata la temperatura di preriscaldamento, che lampeggerà.

5) Mettere il cibo nel forno e chiudere lo sportello. Girare la **MANOPOLA** per regolare il tempo di cottura. (Il tempo massimo di impostazione è pari a 95 minuti.)

6) Premere il pulsante **"START/+30SEC./CONFIRM"** (AVVIO/+30SEC./CONFERMA) per iniziare la cottura.

 **NB:** a. Il tempo di cottura non può essere inserito fino al completo raggiungimento della temperatura di preriscaldamento. Al raggiungimento della temperatura, aprire lo sportello per poter inserire il tempo di cottura.

b. Se il tempo di cottura non viene inserito entro 5 minuti, il forno cesserà il preriscaldamento ed emetterà un segnale acustico 5 volte, tornando allo stato di stand-by.

 **NB:** La riga superiore e inferiore del display mostreranno le icone relative alla specifica funzione attiva.

COTTURA A CONVEZIONE (SENZA FUNZIONE DI PRERISCALDAMENTO)

1) Premere il pulsante  una volta; la dicitura "140" lampeggerà.

2) Continuare a premere  o girare la **MANOPOLA** per selezionare la funzione di convezione. **NB:** È possibile selezionare una temperatura compresa tra 140 e 230 gradi.

3) Premere **"START/+30SEC./CONFIRM"** (AVVIO/+30 SEC./CONFERMA) per confermare la temperatura.

4) Girare la **MANOPOLA** per regolare il tempo di cottura. (Il tempo massimo di impostazione è pari a 95 minuti.)

5) Premere il pulsante **"START/+30SEC./CONFIRM"** (AVVIO/+30SEC./CONFERMA) per iniziare la cottura.

 **NB:** La riga superiore e inferiore del display mostreranno le icone relative alla specifica funzione attiva.

COTTURA COMBINATA

1) Premere ; il display mostrerà "G-1"

2) Premere  ripetutamente o girare la **MANOPOLA** per selezionare la potenza desiderata; il display mostrerà "G-1", "C-1", "C-2", "C-3" o "C-4" ogni volta che si preme il pulsante.

3) Premere **"Start/+30Sec./Confirm"** (Avvio/+30 Sec./Conferma) per confermare l'impostazione di cottura combinata desiderata.

4) Girare la **MANOPOLA** per regolare il tempo di cottura. (Il tempo massimo di impostazione è pari a 95 minuti.)

5) Premere di nuovo **"Start/+30Sec./Confirm"** (Avvio/+30Sec./Conferma) per iniziare la cottura

 **NB:** La riga superiore e inferiore del display mostreranno le icone relative alla specifica funzione attiva.

 **NB:** Istruzioni per la cottura combinata

Instructions	1	2	3	4
Display	C-1	C-2	C-3	C-4
Microwave	•	•		•
Grill		•	•	•
Convection	•		•	•

COTTURA MULTISTADIO

È possibile selezionare un massimo di due stadi. Lo stadio di congelamento deve sempre essere selezionato per primo. Il forno emetterà un segnale acustico a termine di ciascuno stadio e a inizio del successivo.

 **NB:** Non è possibile impostare il menù automatico nella cottura multistadio.

Esempio: se si desidera scongelare il cibo per 5 minuti e poi cucinarlo al 80% della potenza per 7 minuti, procedere come segue:

1) Premere  due volte; il display mostrerà "d-2";

2) Girare la **MANOPOLA** per regolare il tempo di scongelamento di 5 minuti;

- 3) Premere  una volta;
- 4) Girare la **MANOPOLA** per scegliere l'80% della potenza, fino a quando il display mostra "P80";
- 5) Premere "**START/+30SEC./CONFIRM**" (AVVIO/+30SEC./CONFERMA) per confermare;
- 6) Girare la **MANOPOLA** per regolare il tempo di cottura di 7 minuti;
- 7) Premere "**START/+30SEC./CONFIRM**" (AVVIO/+30SEC./CONFERMA) per iniziare la cottura.

COTTURA VELOCE

- 1) Durante lo stand-by, premere il pulsante "**START/+30SEC./CONFIRM**" (AVVIO/+30SEC./CONFERMA) per cucinare al 100% di potenza per 30 secondi. Ogni volta che si preme il pulsante, il tempo aumenta di 30 secondi. Il tempo massimo di cottura è pari a 95 minuti.
- 2) Durante la cottura a microonde, con grill, a convezione e combinata, è possibile aumentare il tempo di cottura premendo "**START/+30SEC./CONFIRM**" (AVVIO/+30SEC./CONFERMA). Ogni volta che si preme il pulsante, il tempo aumenta di 30 secondi.

 **NB:** La presente funzione non è selezionabile per lo scongelamento, la cottura multistadio e il menù automatico.

SCONGELAMENTO IN BASE AL TEMPO

- 1) Premere  due volte; il display mostrerà "d-2".
- 2) Girare la **MANOPOLA** per selezionare il tempo di cottura. Il tempo massimo è pari a 95 minuti.
- 3) Premere il pulsante "**START/+30SEC./CONFIRM**" (AVVIO/+30SEC./CONFERMA) per iniziare lo scongelamento.

SCONGELAMENTO IN BASE AL PESO

- 1) Premere  una volta; il display mostrerà "d-1".
- 2) Girare la **MANOPOLA** per selezionare il peso degli alimenti, che deve essere compreso tra 100 e 2.000g.
- 3) Premere il pulsante "**START/+30SEC./CONFIRM**" (AVVIO/+30SEC./CONFERMA) per iniziare lo scongelamento.

NB: La riga superiore e inferiore del display mostreranno le icone relative alla specifica funzione attiva.

MENÙ AUTOMATICO

- 1) Durante lo stand-by, girare la **MANOPOLA** verso destra per selezionare la funzione desiderata; verranno mostrati "A1", "A2", "A3"... "A10";
- 2) Premere "**START/+30SEC./CONFIRM**" (AVVIO/+30SEC./CONFERMA) per confermare il menù di cui si ha bisogno;
- 3) Girare la **MANOPOLA** per selezionare il peso del menù; l'indicatore "g" si illuminerà.
- 4) Premere "**START/+30SEC./CONFIRM**" (AVVIO/+30 SEC./CONFERMA) per iniziare la cottura;

Attenzione: Quando si sceglie la funzione A8 (Dolci), non inserire subito il dolce nel forno. Il forno deve essere prima preriscaldato a 160 gradi. Dopo alcuni minuti, il forno emetterà un segnale acustico due volte per segnalare il momento di inserire il dolce nel forno stesso. Dopo aver messo il dolce nel forno, premere di nuovo Start (Avvio). Si attiverà il timer e il dolce verrà cotto per il tempo impostato.



 **NB:** La riga superiore e inferiore del display mostreranno le icone relative alla specifica funzione attiva.



Tabella - Menù automatico

Menu	Peso	Display	Potenza
A-1 Riscaldamento Automatico	150 g	150	100%
	250 g	250	
	350 g	350	
	450 g	450	
	600 g	600	
A-2 Patate	1 (circa 230g)	1	100%
	2 (circa 460g)	2	
	3 (circa 690g)	3	

A-3 Carne	150 g	150	100%
	300 g	300	
	400 g	450	
	600 g	600	
A-4 Verdure	150 g	200	100%
	350 g	400	
	500 g	600	
A-5 Pesce	150 g	150	80%
	250 g	250	
	350 g	350	
	450 g	450	
	650 g	650	
A-6 Pasta	50g (con 450g d'acqua)	50	80%
	100g (con 800g d'acqua)	100	
	150g (con 800g d'acqua)	150	
A-7 Minestre	200ml	200	100%
	400ml	400	
	600ml	600	
A-8 Dolci	475 g	475	Preheat at 160 degrees
A-9 Pizza	200 g	200	C-4
	300 g	300	
	400 g	400	
A-10 Pollo	500 g	500	C-4
	750 g	750	
	1000 g	1000	
	1200 g	1200	

FUNZIONE INFORMATIVA

1) Durante la cottura, premere  per controllare l'ora attuale, che verrà mostrata per 2-3 secondi.

(2) Durante la cottura, premere ,  o , per visualizzare l'attuale potenza impostata per 2-3 secondi.

FUNZIONE BLOCCO DI SICUREZZA PER BAMBINI

Blocco: Durante lo stand-by, premere "STOP/CLEAR" (ARRESTA/ANNULLA) per 3 secondi; il forno emetterà un lungo "bip" a segnalare l'inserimento del blocco di sicurezza. L'indicatore  " si illuminerà. Il display mostrerà l'ora attuale o 0:00.

Sblocco: a blocco inserito, premere "STOP/CLEAR" (ARRESTA/ANNULLA) per 3 secondi; il forno emetterà un lungo "bip" a segnalare il disinserimento del blocco di sicurezza. L'indicatore  " scomparirà.

PRECISAZIONI

1) Il forno emetterà un segnale acustico la prima volta che si gira la manopola;

(2) Premere "START/+30SEC./CONFIRM" (AVVIO/+30SEC./CONFERMA) per proseguire la cottura in caso di apertura dello sportello durante il funzionamento;

(3) Una volta impostato il programma di cottura, premere "START/+30SEC./CONFIRM" (AVVIO/+30SEC./CONFERMA) entro 5 minuto. In caso contrario, il forno visualizzerà l'ora attuale e le impostazioni saranno cancellate.

(4) Il forno emetterà un segnale acustico quando i tasti sono premuti correttamente; altrimenti, non sarà emesso alcun suono.

(5) Il forno emetterà un segnale acustico 5 volte per segnalare la conclusione della cottura.

UTENSILI

ATTENZIONE

Rischio di danni a persone

Le operazioni di manutenzione o riparazione che prevedono la rimozione di una copertura di protezione contro l'esposizione alle microonde devono essere svolte soltanto da tecnici qualificati.

Consultare le istruzioni alle sezioni "Materiali

adatti all'uso nel forno a microonde" e "Materiali non adatti all'uso nel forno a microonde". Alcuni utensili non metallici non sono adatti all'uso nei forni a microonde. In caso di dubbi, testare l'idoneità dell'utensile procedendo come segue.

Test degli utensili:

1. Riempire un contenitore adatto all'uso nei forni a microonde con 1 tazza d'acqua fredda (250 ml) e con l'utensile da testare.
2. Cuocere alla massima potenza per 1 minuto.
3. Toccare l'utensile con cautela. Se l'utensile vuoto è caldo, non utilizzarlo nel forno a microonde.



Non superare il tempo di cottura di 1 minuto.

MATERIALI ADATTI ALL'USO NEL FORNO A MICROONDE

Utensili	Osservazioni
Pellicola di alluminio	Solo a protezione. È possibile utilizzare pezzi lisci di piccole dimensioni per coprire parti sottili di carne o pollame e prevenirne una cottura eccessiva. Se la pellicola è troppo vicina alle pareti del forno, potrebbe verificarsi un inarcamento della stessa. La pellicola deve trovarsi a una distanza minima di 1 pollice (2,5 cm) dalle pareti del forno.
Piatto crisp	Seguire le istruzioni del produttore. Il fondo del piatto crisp deve trovarsi a una distanza minima di 3/16 di pollice (5 mm) sopra al piatto rotante. Un utilizzo non corretto può causare la rottura del piatto.
Stoviglie da tavola	Solo se adatti all'uso nel microonde. Seguire le istruzioni del produttore. Non utilizzare stoviglie scheggiate o incrinate.
Barattoli di vetro	Rimuovere sempre il coperchio. Utilizzare soltanto per riscaldare il cibo, non per la cottura. La maggior parte dei barattoli di vetro non sono resistenti al calore e quindi potrebbero rompersi.

Prodotti in vetro	Soltanto prodotti resistenti al calore e adatti all'uso in forno. Assicurarsi che non abbiano bordi in metallo. Non utilizzare stoviglie scheggiate o incrinate.
Sacchetti per cottura in forno	Seguire le istruzioni del produttore. Non chiudere con fascette metalliche. Praticare dei tagli per consentire la fuoriuscita del vapore.
Piatti e tazze di carta	Utilizzare soltanto per cuocere/riscaldare per brevi intervalli di tempo. Non lasciare il forno incustodito durante la cottura.
Tovaglioli di carta	Utilizzare per coprire il cibo durante il riscaldamento e assorbire il grasso. Utilizzare solo per cotture brevi e tenendo sempre sotto controllo il forno.
Carta da forno	Utilizzare come copertura per evitare schizzi o per la cottura a vapore.
Plastica	Solo se adatta all'uso nel microonde. Seguire le istruzioni del produttore. Deve essere contrassegnata dalla dicitura "Adatta per il microonde". Alcuni contenitori di plastica possono ammorbidirsi quando il cibo in essi contenuto si scalda. I "sacchetti di cottura" e i sacchetti di plastica a chiusura ermetica devono essere tagliati, forati o areati, come indicato sul relativo imballo.
Pellicola trasparente	Solo se adatti all'uso nel microonde. Utilizzare come copertura durante la cottura per trattenere l'umidità. Evitare che la pellicola di plastica sia a contatto con il cibo.
Termometri	Solo se adatti all'uso nel microonde (termometri per carne e dolci).
Carta oleata	Utilizzare come copertura per evitare schizzi e trattenerne l'umidità.

MATERIALI NON ADATTI ALL'USO NEL FORNO A MICROONDE.

Utensili	Osservazioni
Vassoi in alluminio	Possibilità di inarcamento. Trasferire il cibo in un contenitore adatto all'uso nei forni a microonde.
Contenitori di cartone per alimenti con maniglie metalliche	Possibilità di inarcamento. Trasferire il cibo in un contenitore adatto all'uso nei forni a microonde.
Utensili di metallo o con bordi metallici	Il metallo scherma le microonde. I bordi in metallo possono provocare un inarcamento.
Piattine animate metalliche	Possibilità di inarcamento e incendio all'interno del forno.
Sacchetti di carta	Possibilità di incendio all'interno del forno.
Contenitori in polistirolo	Il polistirolo può sciogliersi o contaminare il liquido in esso contenuto qualora esposto ad alte temperature.
Legno	Se utilizzato nel forno a microonde, il legno può seccarsi e quindi spaccarsi o rompersi

PULIZIA

Assicurarsi di aver scollegato l'apparecchio dalla rete elettrica.

1. Pulire la camera di cottura del forno dopo l'utilizzo con un panno leggermente umido.
 2. Pulire gli accessori nel modo consueto in acqua insaponata.
 3. All'occorrenza, pulire con attenzione il telaio dello sportello, le guarnizioni e le parti adiacenti con un panno umido.
 4. Non utilizzare detergenti abrasivi aggressivi o raschietti metallici affilati per pulire il vetro dello sportello, in quanto possono graffiarne la superficie e causarne la successiva frantumazione.
- Consiglio di pulizia. Per facilitare la pulizia delle pareti interne sporcate dal cibo in cottura:

Mettere mezzo limone in una ciotola, aggiungere 300 ml (1/2 pinta) di acqua e riscaldare al 100% della potenza per 10 minuti. Strofinare le pareti usando un panno morbido e asciutto.

RISOLUZIONE DEI PROBLEMI

FENOMENO	POSSIBILE CAUSA	SOLUZIONE
Il forno non si accende.	(1) Il cavo di alimentazione non è ben collegato.	Scollegare il cavo. Ricollegarlo dopo 10 secondi.
	(2) È saltato un fusibile o è entrato in funzione l'interruttore automatico.	Sostituire il fusibile o resettare l'interruttore automatico (riparato da personale qualificato della nostra azienda)
	(3) Problemi alla presa elettrica.	Testare la presa elettrica collegando un altro apparecchio.
Il forno non riscalda.	(4) Lo sportello non è ben chiuso.	Chiudere bene lo sportello.
Il piatto rotante di vetro fa rumore quando il forno a microonde è in funzione	(5) La guida del piatto e/o il fondo del forno sono sporchi.	Consultare la sezione "Manutenzione del microonde" per pulire i componenti sporchi.
Il forno a microonde interferisce sulla ricezione TV	La ricezione di radio e TV può subire interferenze durante il funzionamento del forno a microonde. È un fenomeno simile alle interferenze provocate da altri piccoli elettrodomestici, come mixer, aspirapolveri e ventilatori elettrici.	È nella norma.

La luce del forno si affievolisce	Durante la cottura a bassa potenza, la luce del forno può affievolirsi.	È nella norma.
Si accumula vapore sullo sportello ed esce aria calda dalle prese d'aria	Durante la cottura, gli alimenti possono generare vapore. Di solito viene espulso tramite le prese d'aria, ma a volte può accumularsi sulle parti meno calde del forno, come lo sportello.	È nella norma.
Il forno è stato inavvertitamente avviato senza cibo all'interno.	È vietato mettere in funzione il forno senza cibo al suo interno, in quanto può risultare estremamente pericoloso.	

Queste informazioni si trovano sulla targhetta caratteristiche.

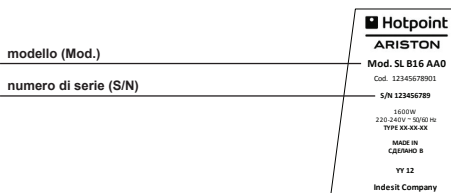

Non ricorrete mai a tecnici non autorizzati e rifiutate sempre l'installazione di pezzi di ricambio non originali.

Assistenza Attiva
7 giorni su 7



ASSISTENZA - RICAMBI - ACCESSORI
199.199.199
NUMERO UNICO

Se nasce il bisogno di assistenza o manutenzione basta chiamare il Numero Unico Nazionale 199.199.199* per essere messi subito in contatto con il Centro Assistenza Tecnica più vicino al luogo da cui si chiama.

È attivo 7 giorni su 7, dal lunedì al venerdì dalle ore 08:00 alle ore 20:00, il sabato dalle ore 09:00 alle ore 18:00, la domenica dalle ore 09:00 alle ore 13:00.

*Al costo di 14,25 centesimi di Euro al minuto (iva inclusa) dal Lun. al Ven. dalle 08:00 alle 18:30, il Sab. dalle 08:00 alle 13:00 e di 5,58 centesimi di Euro al minuto (iva inclusa) dal Lun. al Ven. dalle 18:30 alle 08:00, il Sab. dalle 13:00 alle 08:00 e i giorni festivi, per chi chiama dal telefono fisso.

Per chi chiama da radiomobile le tariffe sono legate al piano tariffario dell'operatore telefonico utilizzato. Le suddette tariffe potrebbero essere soggette a variazione da parte dell'operatore telefonico; per maggiori informazioni consultare il sito www.hotpoint.eu.



Ai sensi della direttiva sullo smaltimento dei rifiuti elettrici ed elettronici (WEEE), detti rifiuti devono essere raccolti e trattati separatamente. Se in futuro si presenti la necessità di smaltire il presente prodotto, NON buttarlo con gli altri rifiuti domestici. Portare il prodotto presso un centro di raccolta WEEE, laddove disponibile.

ASSISTENZA

Prima di contattare l'Assistenza:

- Verificare se l'anomalia può essere risolta autonomamente (vedi "Risoluzione dei problemi").
- In caso negativo, contattare il **Numero Unico Nazionale 199.199.199**.

Comunicare:

- il tipo di anomalia
- il modello dell'apparecchio (Mod.)
- il numero di serie (S/N)



La direttiva Europea 2002/96/CE sui rifiuti di apparecchiature elettriche ed elettroniche (RAEE), prevede che gli elettrodomestici non debbano essere smaltiti nel normale flusso dei rifiuti solidi urbani.

Gli apparecchi dismessi devono essere raccolti separatamente per ottimizzare il tasso di recupero e riciclaggio dei materiali che li compongono ed impedire potenziali danni per la salute e l'ambiente. Il simbolo del cestino barrato è riportato su tutti i prodotti per ricordare gli obblighi di raccolta separata. Per ulteriori informazioni, sulla corretta dismissione degli elettrodomestici, i detentori potranno rivolgersi al servizio pubblico preposto o ai rivenditori.

SETTING UP YOUR OVEN

Names of Oven Parts and Accessories

Remove the oven and all materials from the carton and oven cavity.

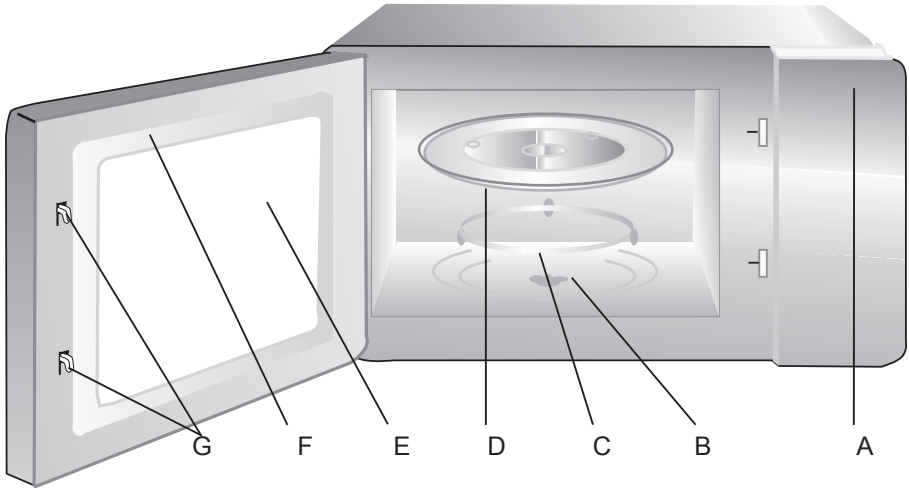

Grill Rack (To be used in grill mode only and placed on the glass tray)

- A) Control panel
- B) Turntable spindle
- C) Turntable ring support
- D) Glass turntable
- E) See-through oven window
- F) Door assembly
- G) Door safety interlock system

INTRODUCTION

Please read these instructions carefully before using this product, and save this manual for future use. Failure to follow these instructions could affect the life of the appliance and reduce oven performance.

READ THESE INSTRUCTIONS CAREFULLY

USER INTERFACE

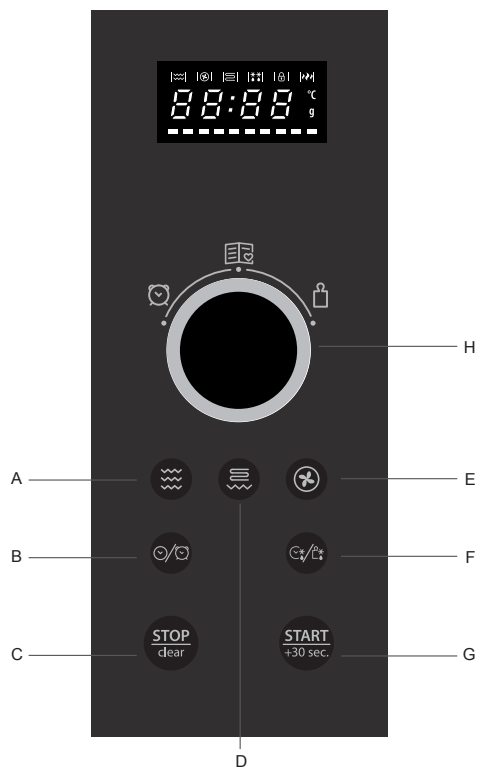

- A) Microwave
- B) Timer/Clock
- C) Stop/Clear
- D) Grill/Combi
- E) Convection
- F) Weight/Time Defrost
- G) Start/+30Sec/Confirm
- H) Control dial (knob)

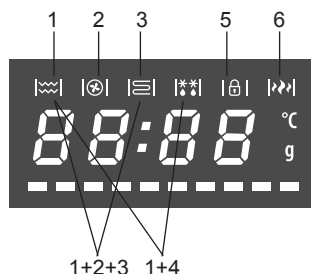

- 1) Microwave cooking
- 2) Convection cooking
- 3) Grill cooking
- 1) ± 2) ± 3) Combination cooking
- 1) + 4) Defrost
- 5) Child Lock
- 6) High Power

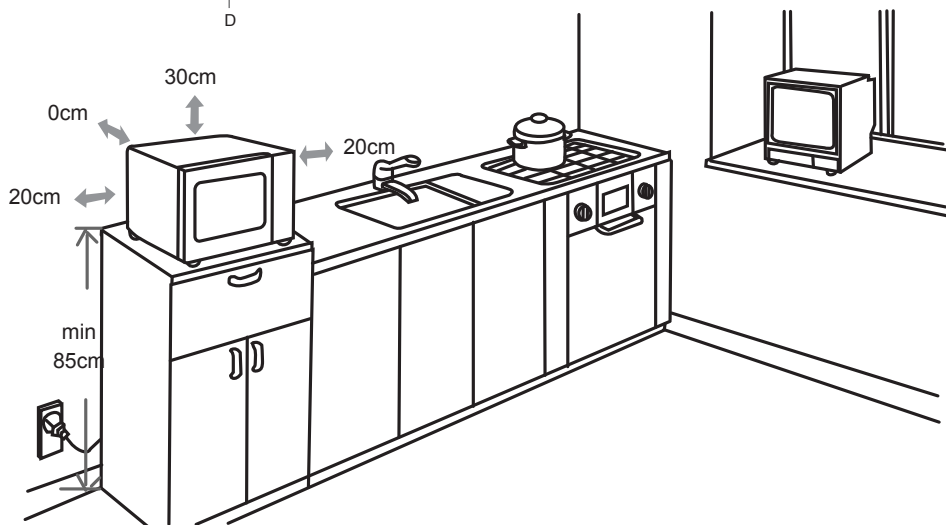

ACCESSORIES

SOME ACCESSORIES ARE AVAILABLE ONLY WITH CERTAIN MODELS

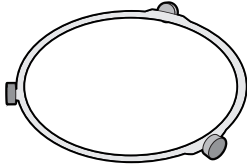

TURNTABLE RING SUPPORT

Fit it in the oven. Always put the turntable ring support under the glass turntable. The support is intended for the glass turntable only.

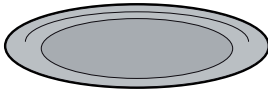

GLASS TURNTABLE

Put the glass turntable on the turntable support. It will collect dripping substances during the cooking process.



WIRE RACK

Place your plate on the rack to improve the results of grill, combination and convection functions. Use the wire rack with the grill function only.

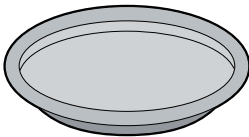

CRISPY PLATE

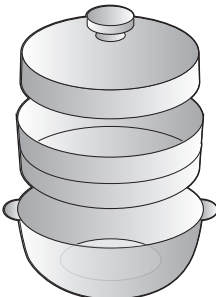

Place the food directly on the crispy plate. Do not use other dishes or utensils on the crispy plate. Always place the crispy plate on the glass turntable. Use the crispy plate with microwave and combi (microwave + grill) functions only. For better results, preheat the Crispy plate with microwave for 3 minutes at maximum power.



STEAMER

Always use the steamer on the glass turntable. Fill the lower part with water to obtain steam. The strainer is intended for foods such as fish, potatoes and vegetables. Don't use the strainer for cooking foods such as pasta, rice and legumes. Use the steamer only with microwave function.

IMPORTANT SAFETY INSTRUCTIONS WARNING

1. To reduce the risk of fire, burns, electric shock, and injury to persons or overexposure to microwave energy when using this appliance, please follow basic safety precautions, including the following:
2.  **WARNING:** Liquids or other food must not be heated in sealed containers since they are liable to explode.
3.  **WARNING:** It is hazardous for anyone other than a qualified person to carry out any service or repair operation which requires the removal of the anti-radiation protective cover of the microwave oven.
4. This appliance is not intended for use by children older than 8 and persons with reduced physical, sensory or mental capabilities, or lack of experience and knowledge, unless they have been given supervision or instruction concerning use of the appliance so that they are able to use the oven in a safe way and understand the hazards of improper use. Children shall not play with the appliance. Do not allow children under 8 years of age to perform cleaning and maintenance operations without supervision.
5. Keep the appliance and power supply cord out of reach of children under 8 years of age.
6. Only use utensils suitable for microwave cooking.
7. Clean the oven at regular intervals and remove any food remains.
8. Read and follow the specific: **PRECAUTIONS TO PREVENT POSSIBLE OVEREXPOSURE TO MICROWAVE ENERGY**
9. Carefully attend appliance when paper, plastic, or other combustible materials are used to heat food in order to prevent the risk of fire.
10. In case of smoke emission, switch off or unplug the appliance and keep the door closed in order to stifle any flames.
11. Do not overcook food.
12. Do not use the oven cavity for storage purposes. Do not store items, such as bread, cookies, etc. inside the oven.
13. Remove wire twist-ties and

metal handles from paper or plastic containers/bags before placing them in the oven.

14. Follow the installation instructions strictly to finish installation or store the oven.
15. Do not heat eggs in the shell and whole hard-boiled eggs in the microwave oven as they may explode even after microwave heating has ended.
16. This appliance is intended for household use and similar applications such as:
 - staff kitchen areas in shops, offices and other working environments;
 - guest rooms in hotels, motels and other residential type environments;
 - farm houses;
 - bed and breakfast environments.
17. In case of damage, power supply cord must be replaced by the manufacturer, any service technician or similarly qualified personnel in order to prevent any hazard.
18. Do not store or use the appliance outdoors.
19. Do not use the appliance near water, on a wet basement or near a swimming pool.
20. The temperature of accessible surfaces may be high during appliance operation. The surfaces are likely to get hot during use. Keep cord away from hot surfaces, and do not cover any oven vent openings.
21. Do not let cord hang over edge of table or counter.
22. Failure to maintain the oven in a clean condition could lead to deterioration of the surface that could adversely affect the life of the appliance and possibly result in a hazardous situation.
23. The contents of feeding bottles and baby food jars shall be stirred or shaken and the temperature checked before consumption, in order to avoid burns.
24. Microwave heating of beverages can result in delayed eruptive boiling, therefore extra care must be taken when handling the container.
25. The appliance is not intended for use by persons (including children) with reduced physical, sensory or mental capabilities, or lack of experience and knowledge, unless they have been given supervision or instruction concerning use of the appliance by a person

- responsible for their safety.
26. Children should be supervised to ensure that they do not play with the appliance.
 27. The appliance is not intended to be operated by means of an external timer or separate remote-control system.
 28. Accessible parts may become hot during use. Young children should be kept away from appliance.
 29. Do not use Steam cleaners to clean the oven.
 30. The oven becomes hot during use. Care should be taken to avoid touching heating elements inside the oven.
 31. Only use the temperature probe recommended for this oven (for ovens provided with temperature-sensing probe tools.)
 32.  **WARNING:** The appliance and its accessible parts become hot during use. Care should be taken to avoid touching heating elements. Children under 8 years of age shall be kept away unless continuously supervised.
 33. The microwave oven must be operated with the decorative door open (for ovens with a decorative door).
 34. The rear surface of appliance shall be placed against a wall.
 35. The microwave oven shall not be placed in a cabinet unless it has been tested in a cabinet.

PRECAUTIONS TO PREVENT POSSIBLE OVEREXPOSURE TO MICROWAVE ENERGY

1. Do not attempt to operate this oven with the door open as this can result in harmful exposure to microwave energy. Never tamper with or deactivate the interlocking devices on the door.
2. Do not place any object between the oven front face and the door or allow any dust or cleaner deposits on sealing surfaces.
3.  **WARNING:** If the door or door seals are damaged, the oven must not be operated until it has been repaired by a qualified service technician.

SPECIFICATIONS

Model:	MWHA 2824 B MWHA 2824 X
Rated Voltage:	230V~ 50Hz
Rated Input Power(Microwave):	1450W
Rated Output Power(Microwave):	900W

Rated Input Power(Grill):	1100W
Rated Input Power(Convection):	2500W
Oven Capacity:	28 L
Turntable Diameter:	315 mm
Outer Dimensions:	520 x 479 x 341 cm
Net Weight:	Approx. 18.88 kg

GROUNDING INSTALLATION

DANGER

Electrical Shock Hazard

Touching some of the internal components can cause serious personal injury or death. Do not disassemble this appliance.

WARNING

Electrical Shock Hazard

Improper use of the grounding can result in electrical shock. Do not plug into an outlet until the appliance is properly installed and earthed.

This appliance must be earthed. In the event of an electrical short circuit, this reduces the risk of electrical shock through an appropriate current-carrying wire discharging any static charge. This appliance is supplied with a moulded three pin mains plug for your safety and convenience.

The plug must be plugged into an outlet that is properly installed and earthed. Consult a qualified electrician or service technician if the instructions are not completely understood or to ensure the appliance has been properly earthed. If required, use a 3-wire extension cord, only.

1. A short power-supply cord is provided to reduce the risks of entanglement or tripping over a longer cord.
2. If a long cord set or extension cord is used:
 - 1) The marked electrical rating of the cord set or extension cord should be at least as great as the electrical rating of the appliance.
 - 2) The extension cord must be a earthed type 3-wire cord.
 - 3) The long cord should never drape over the counter-top or tabletop where it can be pulled on by children or tripped over unintentionally.

INSTALLATION

1. Select a level surface that provide enough open space for the intake and/or outlet opening vents.

 (1) The minimum installation height is 85cm.

 (2) The rear surface of appliance shall be placed against a wall. Leave a minimum clearance of 30cm above the oven; a minimum clearance of 20cm is required between the oven and any adjacent walls.

 (3) Do not remove legs from the bottom of the oven.

 (4) Blocking the intake and/or outlet openings can damage the oven.

 (5) Place the oven as far away from radios and TV as possible. Operation of microwave oven may cause interference to your radio or TV reception.

2. Plug your oven into a standard household outlet. Be sure the voltage and the frequency is the same as the voltage and the frequency on the rating label.

 Do not install oven over any cooktop/hob or other heat-producing appliance. If installed in proximity of or over sources of heat, the oven could be damaged and the warranty would be void.

 **The accessible surface may be hot during operation.**



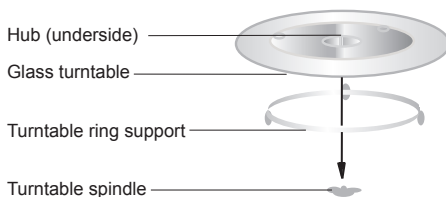

TURNTABLE INSTALLATION



- Never place the glass tray upside down. The glass tray should never be restricted.
- Both glass tray and turntable ring support must always be used during cooking.
- Food and food containers must always be placed on the glass tray for cooking.
- If glass tray or turntable ring support cracks or breaks, please contact your nearest authorized service centre.

COUNTERTOP INSTALLATION

 Remove all packaging material and accessories. Inspect the oven for damages such as dents or broken door. Do not install if oven is damaged.

 **Cabinet:** Remove any protective film from the microwave oven cabinet surface.

Do not remove the light brown Mica cover that is attached to the oven cavity to protect the magnetron.

OPERATION INSTRUCTION

This microwave oven uses modern electronic controls to adjust cooking parameters and meet your cooking needs.

CLOCK SETTING

When the microwave oven is Powered ON, the oven will display "0:00". The buzzer will ring once.

- 1) Press "**TIMER/CLOCK**" once, until "00:00" displays;
- 2) Turn the **KNOB** to adjust the hour figures, the input time should be within 0--23.
- 3) Press "**TIMER/CLOCK**", the minute figures will flash.
- 4) Turn the **KNOB** to adjust the minute figures, the input time should be within 0--59.
- 5) Press "**TIMER/CLOCK**" to finish clock setting. "." will flash.

 **Note:** 1) The timer function cannot be used if the clock is not set.

2) During clock setting, the oven will automatically go back to the previous status after 1 minute of inactivity.

 **Note:** The upper and lower rows of the display will show the icons related to specific active functions.

TIMER

- (1) Press "**TIMER/CLOCK**" twice, until the LED will display 00:00.
- (2) Turn the **KNOB** and enter time on the timer. (The maximum cooking time is 95 minutes).
- (3) Press "**START/+30SEC./CONFIRM**" to confirm setting.
- (4) When the time ends, the buzzer rings 5 times. If the clock has been set (24-hour system), the LED will display the current time.

 While the timer is in operation, no other program can be set.

 **Note:** The upper and lower rows of the display will show the icons related to specific active functions.

MICROWAVE COOKING

Press "**Microwave**", the LED will display "P100". Press "**Microwave**" repeatedly to choose the power you want, and "P100", "P 80" "P 50", "P 30"

or "P 10" will display for each options, respectively. Then press "**START/+30SEC./CONFIRM**" to confirm, and turn the **KNOB** to adjust the cooking time (the maximum cooking time is 95 minutes). Press "**START/+30SEC./CONFIRM**" to start cooking.

Example: follow the steps below to cook food for 20 minutes with 80% microwave power:

- 1) Press "**Microwave**" once, the screen displays "P100".
- 2) Press "**Microwave**" once again to choose 80% microwave power.
- 3) Press "**Start/+30Sec./Confirm**" to confirm, and the screen displays "P 80".
- 4) Turn the **KNOB** to adjust the cooking time until the oven displays "20:00".
- 5) Press "**Start/+30Sec./Confirm**" to start cooking.

 **Note:** the time intervals when adjusting the cooking time with the timer knob are as follows:

0---1 min	: 5 seconds
1---5 min	: 10 seconds
5---10 min	: 30 seconds
10---30 min	: 1 minute
30---95 min	: 5 minutes

MICROWAVE POWER CHART

Microwave Power	100%	80%	50%	30%	10%
Display	P100	P80	P50	P30	P10

 **Note:** The upper and lower rows of the display will show the icons related to specific active functions.

GRILL COOKING

Press "**GRILL/COMBI**", the LED will display "G-1". Then press "**START/+30SEC./CONFIRM**" to confirm, and turn the **KNOB** to adjust cooking time (The maximum cooking time is 95 minutes). Press "**START/+30SEC./CONFIRM**" again to start cooking.

Example: follow the steps below to grill food for 10 minutes:

- 1) Press "**GRILL/COMBI**" once, the screen displays "G-1".
- 2) Press "**START/+30SEC./CONFIRM**" to confirm.

- 3) Turn the **KNOB** to adjust the cooking time until the oven displays "10:00".
- 4) Press "**START/+30SEC./CONFIRM**" to start cooking.

 **Note:** When half the grill time has passed, the oven buzzer rings twice. This is normal. In order to have better grilled food turn the food over, close the door, and then press "**START/+30 SEC./CONFIRM**" to continue cooking. If no other action is taken, cooking will continue.

CONVECTION COOKING (WITH PREHEATING FUNCTION)

The convection cooking allows to cook food as in a traditional oven. The microwave function is not used. The oven should be preheated up to the appropriate temperature before placing the food.

- 1) Press the "**CONVECTION**" button once, "140" starts flashing.
- 2) Keep pressing "**CONVECTION**" or turn the **KNOB** to select the convection function.
Note: Temperature ranges from 140 degrees to 230 degrees.
- 3) Press the "**START/+30SEC./CONFIRM**" to confirm the temperature.
- 4) Press the "**START/+30SEC./CONFIRM**" to start preheating. When the preheating temperature is reached, the buzzer will ring twice; food can now be placed into the oven. The preheated temperature will be displayed and flash.
- 5) Put the food into the oven and close the door. Turn the **KNOB** to adjust the cooking time. (The maximum cooking time is 95 minutes.)
- 6) Press the "**START/+30SEC./CONFIRM**" key to start cooking.

 **Note:** a. The cooking time cannot be programmed until the oven gets to the preheated temperature. When the oven gets to the preheated temperature, the door must be open to enter the cooking time.

b. If the time is not entered within 5 minutes, the oven will stop preheating. The buzzer will ring five times and then switch back to stand-by mode.

 **Note:** The upper and lower rows of the display will show the icons related to specific active functions.

CONVECTION COOKING (WITHOUT PRE-HEATING FUNCTION)

- 1) Press the "**CONVECTION**" key once, "140" starts flashing.
- 2) Keep pressing "**CONVECTION**" or turn the **KNOB** to select the convection function. Note: Temperature ranges from 140 degrees to 230 degrees.
- 3) Press the "**START/+30SEC./CONFIRM**" to confirm the temperature.
- 4) Turn the **KNOB** to adjust the cooking time. The maximum cooking time is 95 minutes.
- 3) Press "**START/+30SEC./CONFIRM**" key to start defrosting.

 **Note:** The upper and lower rows of the display will show the icons related to specific active functions.

COMBINATION COOKING

- 1) Press "**GRILL/COMBI**" the LED will display "G-1"
- 2) Press "**GRILL/COMBI**" repeatedly or turn the **KNOB** to choose the power you want, and "G-1", "C-1", "C-2", "C-3" or "C-4" will display for each option, respectively.
- 3) Press "**START/+30SEC./CONFIRM**" to confirm the desired combination setting.
- 4) Turn the **KNOB** to adjust the cooking time. (The maximum cooking time is 95 minutes.)
- 5) Press "**START/+30SEC./CONFIRM**" again to start cooking.

 **Note:** Combination instructions

Instructions	1	2	3	4
Display	C-1	C-2	C-3	C-4
Microwave	•	•		•
Grill		•	•	•
Convection	•		•	•

MULTI-STAGE COOKING

The maximum cooking stage number is two. Always select defrost as first cooking stage. The buzzer will ring once after each stage and the next stage will begin.

 **Note:** Auto menu cannot be set as part of the multi-stage.

Example: follow the steps below to defrost food for 5 minutes, and then cook with 80% microwave power for 7 minutes:

- 1) Press "**W.T./TIME DEFROST**" twice, the screen will display "d-2";
- 2) Turn the **KNOB** to adjust defrost time by 5 minutes;
- 3) Press "Microwave" once;
- 4) Turn the **KNOB** to choose 80% microwave power until "P80" is displayed;
- 5) Press "**START/+30SEC./CONFIRM**" to confirm;
- 6) Turn the **KNOB** to adjust the cooking time by 7 minutes;
- 7) Press "**START/+30SEC./CONFIRM**" to start cooking.

SPEEDY COOKING

- 1) When in stand-by mode, press the "**START/+30SEC./CONFIRM**" button to cook with 100% power level for 30 seconds. Each additional press will increase the cooking time by another 30 seconds. The maximum cooking time is 95 minutes.
- 2) During microwave heating or defrost-by-time process, press "**START/+30SEC./CONFIRM**" to increase the cooking time.
- 3) When in stand-by mode, turn the **KNOB** left to choose the cooking time directly. After choosing the time, press "**START/+30SEC./CONFIRM**" to start cooking. The microwave power is 100%.

 **Note:** This function is not available for defrost, multi-stage and auto menu cooking.

DEFROST BY TIME

- 1) Press "**TIME DEFROST**" twice, the screen will display "d-2".
- 2) Turn the **KNOB** to select the cooking time. The maximum time is 95 minutes.
- 3) Press "**START/+30SEC./CONFIRM**" button to start defrosting.

 **Note:** The upper and lower rows of the display will show the icons related to specific active functions.

DEFROST BY WEIGHT

- 1) Press "**W.T./TIME DEFROST**" once, the screen will display "d-1".
- 2) Turn the **KNOB** to select the food weight. The range of weight is 100-2000g.
- 3) Press "**START/+30SEC./CONFIRM**" button to start defrosting.

AUTO MENU

- 1) When in stand-by mode, turn the **KNOB** right to choose from "A1" to "A10";
- 2) Press "**START/+30SEC./CONFIRM**" to confirm your selection;
- 3) Turn the **KNOB** to choose the food weight, and "G" indicator will light-up.
- 4) Press "**START/+30SEC./CONFIRM**" to start cooking.

CAUTION: When using the A8 function, do not place the cake into the oven until it has reached full temperature. The oven needs to be preheated up to 160 degree. After a few minutes, the buzzer will ring twice to remind to put the cake into the oven. Place the cake in the oven, and press start again. The timer will count down, and the cake will be cooked perfectly.

 **Note:** The upper and lower rows of the display will show the icons related to specific active functions.

 **Note:** Auto Menu

Menu	Weight	Display	Power
A1 AUTO REHEAT	150g	150	100%
	250g	250	
	350g	350	
	450g	450	
A2 POTATO	600g	600	100%
	1 (about 230g)	1	
	2 (about 460g)	2	
	3 (about 690g)	3	

A3 MEAT	150g	150	100%
	300g	300	
	450g	450	
	600g	600	
A4 VEGETA BLE	150g	150	100%
	350g	350	
	500g	500	
A5 FISH	150g	150	80%
	250g	250	
	350g	350	
	450g	450	
	650g	650	
A6 PASTA	50g(with 450g cold water)	50	80%
	100g(with 800g cold water)	100	
	150g(with 120 0g cold water)	150g	
A7 SOUP	200ml	200	100%
	400ml	400	
	600ml	600	
A8 CAKE	475g	475	Preheat at 160 degree
A9 PIZZA	200g	200	C-4
	300g	300	
	400g	400	
A10 CHICKEN	500g	500	C-4
	750g	750	
	1000g	1000	
	1200g	1200	

INQUIRE FUNCTION

- 1) While cooking, press "**CLOCK/KITCHEN TIMER**" to check the current time. It will be displayed for 2-3 seconds.
- 2) While cooking, press "**MICROWAVE**", "**GRILL/COMBI**" or "**CONVECTION**", the current power will be displayed for 2-3 seconds.

CHILDREN SAFETY LOCK

Lock: When in stand-by mode, press "**STOP/CLEAR**" for 3 seconds; a long "beep" will notify activation of the children safety lock mode and screen will display "0:00" and "🔒" indicator will light.

Unlock: When in safety lock mode, press "**STOP/CLEAR**" for 3 seconds: a long "beep" will notify the lock is released, and "🔒" indicator will disappear.

SPECIFICATIONS

- (1) The buzzer will ring once when turning the knob back to starting position;
- (2) "**START/+30SEC./CONFIRM**" must be pressed to continue cooking if the door is opened during cooking;
- (3) Once the cooking program has been set, "**START/+30SEC./CONFIRM**" must be pressed within 5 minutes. If no action is taken, the current time will be displayed and any programmed setting will be cancelled.
- (4) The buzzer will ring once when the key is properly pressed. The buzzer will not ring if the key is improperly pressed.
- (5) The buzzer will ring five times to notify the termination of cooking.

UTENSILS

CAUTION

Personal Injury Hazard

It is hazardous for anyone other than a qualified personnel to carry out any service or repair operation which requires the removal of the anti-radiation protective cover of the microwave oven. See the instructions on "Materials you can use in microwave oven or to be avoided in microwave oven." Some non-metallic utensils may not be intended for microwaving use. If in doubt, test the utensil following the procedure below.

Utensil Test:

1. Fill a microwave-safe container with 1 cup of cold water (250ml) along with the utensil.
2. Cook on maximum power for 1 minute.
3. Carefully feel the utensil. Do not use empty warm utensils for microwave cooking.



Do not exceed 1 minute cooking time.

MICROWAVE OVEN

Utensils	Remarks
Browning Dishes	Follow manufacturer's instructions. The bottom of browning dishes must be at least 3/16 inch (5mm) above the turntable. Improper use may cause the turntable to break.
Aluminium foil	Shielding only. Small smooth pieces can be used to cover thin parts of meat or poultry to prevent overcooking. Arcing can occur if foil is too close to oven walls. The foil should be at least 1 inch (2.5cm) away from oven walls.
Dinnerware	Microwave-safe only. Follow manufacturer's instructions. Do not use cracked or chipped dishes.
Glass jars	Always remove lid. Use only to heat food until just warm. Most glass jars are not heat resistant and may break.
Glassware	Heat-resistant oven glassware only. Make sure there is no metallic trim. Do not use cracked or chipped glasses.
Oven cooking bags	Follow manufacturer's instructions. Do not close with metal tie. Make slits to allow steam to pour out.
Paper plates and cups	Use for short-term cooking/warming only. Do not leave oven unattended while cooking.
Paper towels	Use to cover food for reheating and absorbing fat. Use with supervision for a short-term cooking only.

Plastic	Microwave-safe only. Follow the manufacturer's instructions. Should be labelled "Microwave Safe". Some plastic containers may soften as the food inside gets hot. "Boiling bags" and tightly closed plastic bags should be slit, pierced or vented as directed by package instructions.
Thermometers	Microwave-safe thermometers only (meat and candy thermometers).
Wax paper	Use as a cover to prevent splattering and retain moisture.

MATERIALS TO BE AVOIDED IN MICROWAVE OVEN

Utensils	Remarks
Aluminium tray	May cause arcing. Transfer food into a microwave-safe dish.
Food carton with metal handle	May cause arcing. Transfer food into a microwave-safe dish.
Metal or metal-trimmed utensils	Metal shields the food from microwave energy. Metal trim may cause arcing.
Metal twist ties	May cause arcing and could cause a fire in the oven.
Paper bags	May cause a fire in the oven.
Plastic foam	Plastic foam may melt or contaminate the liquid inside when exposed to high temperature.
Wood	Wood will dry out when used in the microwave oven and may split or crack.

CLEANING

Ensure the appliance is unplugged from the power supply.

1. Clean the oven cavity after use with a slightly damp cloth.
2. Clean the accessories always with soapy water.
3. The door frame, seal and surrounding surfaces must be cleaned carefully with a damp cloth when they are dirty.
4. Do not use harsh abrasive cleaners or sharp metal scrapers to clean the oven door glass since they can scratch the surface and the glass may break.

Cleaning Tip- To easily clean the oven cavity walls that the cooked food can touch: Place half a lemon in a bowl, add 300ml (1/2 pint) of water and heat at 100% microwave power for 10 minutes. Wipe the oven clean using a soft, dry cloth.

TROUBLE SHOOTING

EVENT	POSSIBLE CAUSE	REMEDY
Oven cannot be started.	(1) Power cord not plugged in tightly.	Unplug. Then plug again after 10 seconds.
	(2) Fuse blowing or circuit breaker in function.	Replace fuse or reset circuit breaker (repaired by professional personnel of our company)
	(3) Trouble with outlet.	Test outlet with other electrical appliances.
Oven does not heat.	(4) Door not closed well.	Close door well.
Glass turntable makes noise when microwave oven operates.	(5) Roller wheel and / or oven bottom is dirty.	Refer to "Maintenance of Microwave Oven" to clean dirty parts.

Microwave oven interference with TV	Radio and TV signals may be interfered during microwave oven operation. It is similar to the interference of small electrical appliances, like mixers, vacuum cleaners, and electric fans.	It is normal.
Oven light is dim	In low power microwave cooking, oven light may become dim.	It is normal.
Steam accumulating on door, hot air out of vent openings.	While cooking, steam may come out of food. Most steam will get out from vent openings. Anyway, some may accumulate on cool place like oven door.	It is normal.
Oven started accidentally with no food in.	Do not operate the appliance without any food inside. It is very dangerous.	



According to Waste of Electrical and Electronic Equipment (WEEE) directive, WEEE should be separately collected and treated.

■ If at any time in future you need to dispose of this product please do NOT dispose of this product with household waste. Please send this product to WEEE collecting points where available.

MİKRODALDA FIRININIZIN KURULUMU

Fırın Parçalarının Adları ve Aksesuarlar

Fırınınızı kutusundan çıkartın fırın üzerindeki ve içindeki kartonları atın.

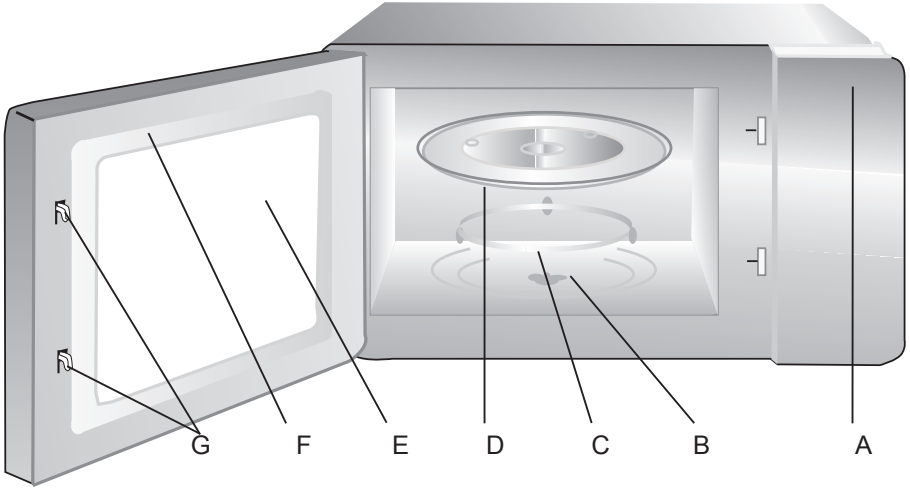

Izgara rafı (sadece izgara fonksiyonunda kullanılacak ve cam tepsinin üzerine yerleştirilecektir)

- A) Kumanda paneli
- B) Döner tabla mili
- C) Döner tabla halka grubu
- D) Cam tepsi
- E) İzleme penceresi
- F) Kapı grubu
- G) Emniyet kilit sistemi

GİRİŞ

Verilen talimatlara uymanız durumunda mikrodalga fırınınız size yıllar boyunca mükemmel hizmet sunacaktır.

BU TALİMATLARI DİKKATLİ BİR ŞEKİLDE MUHAFAZA EDİN

KULLANICI ARABİRİMİ

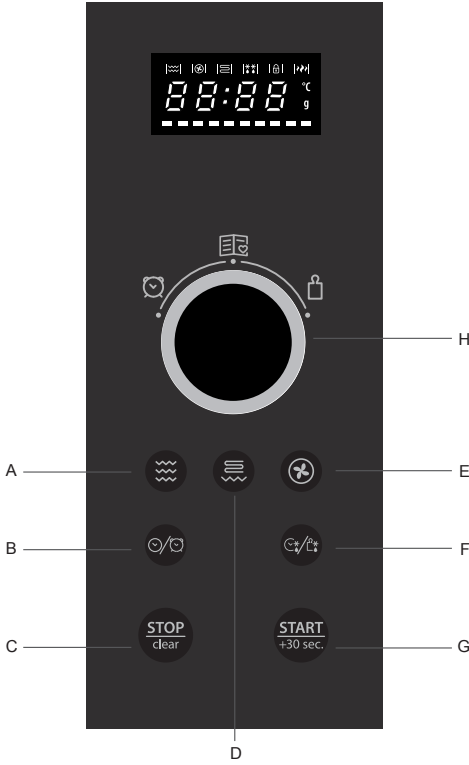

- A) Mikrodalga
B) Saat/
Zamanlayıcı
C) Durdur/Sıfırla
D) Izgara/Kombi
E) Isı Yayımlı
F) Ağırılık/Zaman Buz
Çözme
G) Başlat/+30Saniye/Onay

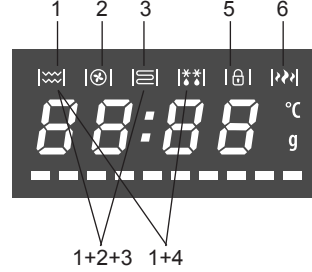

- 1) Mikrodalga Pişirme
2) Isı Yayımlı ile Pişirme
3) Izgara Pişirme
1) ± 2) ± 3) Kombi Pişirme
1) + 4) Buz Çözme
5) Çocuk Kilidi
6) Güç

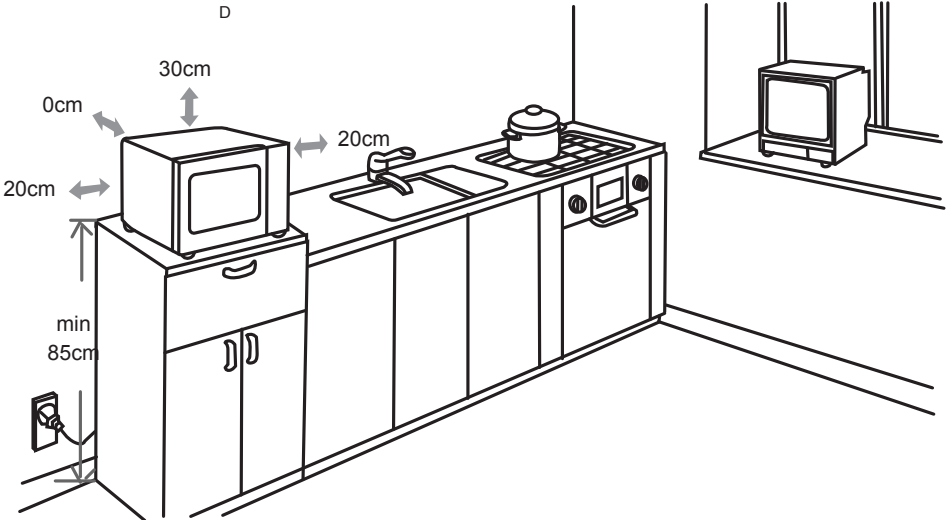

AKSESUARLAR

BAZI AKSEAUARLAR SADECE BELİRLİ MODELLERDE BULUNMAKTADIR

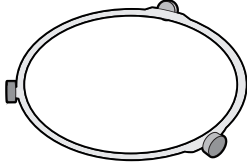

DÖNER TABLA DESTEĞİ

Fırının içine takın. Döner tabla desteğini her zaman cam döner tablanın altına yerleştirin. Destek parçası sadece cam döner tabla ile birlikte kullanım için amaçlanmıştır.



CAM DÖNER TABLA

Cam döner tablayı döner tabla desteği üzerinde yerleştirin. Pişirme işlemi sırasında sıçrayan maddeleri toplayacaktır.

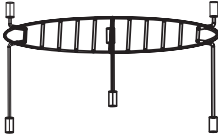

TEL RAF

Izgara, kombinasyon ve konveksiyon fonksiyonlarının sonuçlarını iyileştirmek için tabağınızı tel raf üzerine yerleştirin. Tel rafı ızgara fonksiyonu ile birlikte kullanın.

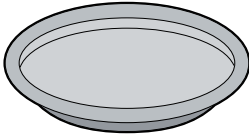

KIZARTMA PLAKASI

Yiyecekleri doğrudan kızartma plakası üzerine yerleştirin. Kızartma plakası üzerinde başka bir pişirme kabı veya mutfak eşyası kullanmayın. Kızartma plakasını her zaman cam döner tablanın üzerine yerleştirin. Kızartma plakasını sadece mikrodalga ve kombi (mikrodalga + ızgara) fonksiyonları ile birlikte kullanın. Daha iyi sonuçlar almak için, mikrodalga fırını maksimum güçte 3 dakika boyunca çalıştırarak kızartma plakasını ısıtın.

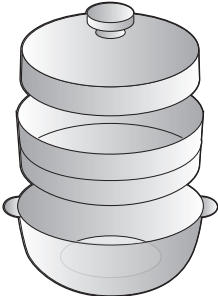



BUHARLA PIŞİRİM

Buharla pişirim kabını her zaman cam döner tablanın üzerinde kullanın. Buhar elde etmek için alt kısmı su ile doldurun. Balık, patates ve sebzeler gibi yiyecekler için yağ süzgeci kullanılması önerilmektedir. Makarna, pilav ve baklagiller gibi yiyeceklerin pişirilmesi sırasında yağ süzgecini kullanmayın. Buharla pişirim kabını sadece mikrodalga fonksiyonu ile birlikte kullanın.

ÖNEMLİ GÜVENLİK TALİMATLARI UYARI

Cihazınızı kullanırken, yangın, elektrik çarpması, kişisel yaralanma veya aşırı mikrodalga fırın enerjisine maruz kalma riskini en aza indirmek için aşağıdakiler de dâhil olmak üzere basit güvenlik önlemleri alınmalıdır:

1.  UYARI: Sıvı ve diğer gıdalar üstü kapalı kaplarda ısıtılmamalıdır, aksi takdirde patlamaya neden olabilir.
2.  UYARI: Mikrodalga fırının, mikrodalga enerji maruziyetine karşı koruma sağlayan kapağının yerinden çıkartılmasını gerektiren bakım ve onarım işlemlerinin yetkin olmayan kişilerce yapılması tehlike yaratır.
3. Bu cihaz, 8 yaşında veya sekiz yaş üzeri çocuklar ile fiziksel, duyuşsal ve zihinsel algıları düşük olan veya kullanım için gerekli deneyim veya bilgiye sahip olmayan kişilerce denetim altında veya cihazın emniyetli bir şekilde kullanımını için talimatların verilmesi durumunda ve tehlikelerin anlaşılması halinde kullanılabilir. Çocuklar cihazla oynamamalıdır. Temizleme ve kullanıcı bakımı küçük çocuklar tarafından

yapılmayacaktır. 8 yaş üzeri çocuklar bu işlemleri gözetim altında yapabilir.

4. Cihazı ve cihazın kablosunu 8 yaş altındaki çocukların erişemeyeceği bir yerde tutun.
5. Sadece mikrodalga fırını ile kullanılabilir mutfak aletlerini kullanın.
6. Mikrodalga fırın düzenli olarak temizlenmeli ve herhangi bir gıda artığı fırın içinde bırakılmamalıdır.
7. Aşağıda yer alan hususları yerine getirin: “OLAŞI AŞIRI MİKRODALGA ENERJİSİNDEN SAKINMAK İÇİN ÖNLEMLER”
8. Gıdaları plastik veya kağıt kaplarda ısıtırken tutuşma olasılığına karşı gözünüz fırın üzerinde olsun.
9. Duman çıkması durumunda, cihazı kapatın veya elektrik prizini fişten çekin ve fırın kapağını olası alevlerin boğulması için açmayın.
10. Besinleri lüzumundan çok pişirmeyin.
11. Mikrodalga fırının içini depolama amacıyla kullanmayın. Ekmek, çörek ve benzeri yiyecekleri mikrodalga fırının içinde muhafaza etmeyin.
12. Gıdaların muhafaza edildiği kağıt veya plastik torba/

- kapların üzerinde bulunan tel bağları ve metal tutacakları mikrodalga fırına koymadan önce çıkartın.
13. Bu mikrodalga fırını temin edilen kurulum talimatlarına uygun olarak kurun veya yerleştirin.
14. Kabukları ile beraber konan veya kabuklu rafadan yumurtaların mikrodalga fırın içerisinde ısıtılmaları durumunda yumurtalar patlayacaktır. Hata, bu patlama ısıtma süresi tamamlandıktan sonrada gerçekleşebilir.
15. Bu cihaz evlerde ve aşağıda sunulan benzer kullanımlar için amaçlanmıştır:
- mağazalarda personel mutfak bölümleri, ofisler ve diğer çalışma ortamları;
 - otel, motel ve diğer konaklama tipi ortamlarda müşterilerin kullanımı için;
 - çiftlik evleri;
 - pansiyon tipi ortamlar.
16. Besleme kablosunun zarar görmesi durumunda, tehlike oluşmasını engellemek için, kablo üretici, üretici servisi veya kalifiye kişilerce değiştirilmelidir.
17. Bu cihazı açık mekanlarda muhafaza etmeyin veya kullanmayın.
18. Bu fırını suya yakın yerlerde, ıslak tabanlar üzerinde veya yüzme havuzuna yakın yerlerde kullanmayın.
19. Cihaz çalışır konumda iken erişebilir yüzeylerde ısınma oluşabilir. Kullanım esnasında yüzeyler ısınabilir. Elektrik kablosunu sıcak yüzeylerden uzakta tutun ve fırının etrafında bulunan havalandırma açıklıklarını bloke etmeyin.
20. Elektrik kablosunun tezgah veya masa üzerinden aşağı sarkmasına izin vermeyin.
21. Fırın iç yüzeyinin temizliğinin yapılmaması, iç yüzeyde bozulmalara neden olur ve cihazın çalışma ömrünü olumsuz etkilediği gibi tehlikeli durumların oluşmasına da neden olabilir.
22. Biberon ve bebek maması kavanozlarının içerikleri karıştırılmalı ve sallayarak çalkalanmalı, yanık oluşmasını önlemek amacıyla tüketim öncesinde ısısı kontrol edilmelidir.
23. İçeceklerin mikrodalga fırında ısıtılması gecikmiş fişkırlarak kaynamaya neden olabilir ve bu yüzden sıvı içeren kaplar dikkatli bir şekilde tutulmalıdır.
24. Bu cihaz, gözetim altında olmadıkları veya güvenliklerinden sorumlu bir kişi

tarafından cihazın kullanımı ile ilgili talimat almadıkları süreçte, fiziksel duyu kaybı veya zihinsel yetenekleri zayıf veya tecrübe ve bilgi yetersizliği olan kişiler tarafından (çocuklar dahil) kullanılmak üzere tasarlanmamıştır.

25. Çocukların gözetim altında tutularak cihaz ile oynamadıklarından emin olunmalıdır.
26. Mikrodalga cihazı harici bir zamanlayıcı veya ayrı bir uzaktan kumanda sistemi ile çalıştırılmak üzere tasarlanmamıştır.
27. Kullanım esnasında erişilebilir parçalar sıcak olabilir. Küçük çocuklar uzak tutulmalıdır.
28. Temizlik amacıyla buhar temizleyici kullanılmamalıdır.
29. Kullanım esnasında cihaz ısınır. Fırın içinde yer alan ısıtma elemanlarına dokunmaktan kaçınılmalıdır.
30. Sadece bu fırın için önerilen sıcaklık gösterge çubuklarını kullanın (ısı algılayan çubukların kullanılmasına elverişli olan fırınlar için).
31.  **UYARI:** Cihaz ve erişilebilir parçaları kullanım esnasında ısınır. Isıtma elemanlarına dokunmaktan kaçınılmalıdır. 8 yaşından küçük çocuklar

sürekli olarak gözlenmedikleri takdirde cihazın yakınında bulunmamalıdır.

32. Mikrodalga fırını dekoratif kapağı (dekoratif kapağa sahip fırınlar) açık olarak çalıştırılmamalıdır.
33. Cihazın arka tarafı duvara dayanmalıdır.
34. Mikrodalga fırın, bir dolap içine, dolap içinde denemeden yerleştirilmemelidir.

OLASI AŞIRI MİKRODALGA ENERJİSİNDEN SAKINMAK İÇİN ÖNLEMLER

1. Bu mikrodalga fırını kapağı açık bir şekilde çalıştırmayın denemeyin, aksi takdirde zararlı mikrodalga enerjisine maruz kalabilirsiniz. Güvenlik kilitlerinin kırılmaması ve bu kilitlerin kurcalanmaması önemlidir.
2. Fırının ön yüzü ile kapağı arasına herhangi bir obje yerleştirmeyin ve kir veya temizlik malzeme kalıntılarının fırının sızdırmazlık elemanları üzerinde birikmesine izin vermeyin.
3.  **UYARI:** Mikrodalga fırının kapağının veya kapak sızdırmazlık elemanlarının zarar görmesi durumunda, fırın yetkin kişilerce

onarılmadan kullanılmamalıdır.

EK

Cihazın temiz bir şekilde muhafaza edilmemesi durumunda cihaz yüzeyinde oluşabilecek bozulmalar cihazın kullanım ömrünü kısaltabilir ve tehlikeli durumların oluşmasına neden olabilir.

ÖZELLİKLER

Model:	MWHA 2824 B MWHA 2824 X
Nominal Gerilim:	230V~ 50Hz
Nominal Giriş Gücü (Mikrodalga):	1450W
Nominal Çıkış Gücü (Mikrodalga):	900W
Nominal Giriş Gücü (Izgara):	1100W
Nominal Giriş Gücü (Isı yayımı):	2500W
Fırın Kapasitesi:	28 L
Döner Tabla Çapı:	315 mm
Harici Boyutlar:	520 x479 x 341 cm
Net ağırlık:	Approx. 18.88 kg

TOPRAKLAMA TESİSATI

TEHLİKE

Elektrik Çarpma Tehlikesi

Bazı dahili bileşenlere dokunmak ciddi yaralanmalara ve ölüme neden olabilir. Bu cihazı sökmeyin.

UYARI

Elektrik Çarpma Tehlikesi

Cihazın topraklamasının uygun şekilde yapılmaması elektrik çarpmasına neden olabilir. Cihazın kurulumu ve topraklama işlemi tam olarak yapılmadan cihazı prize takmayın.

Bu cihazın topraklanması gerekmektedir. Bir elektrik kısa devresinin oluşması durumunda topraklama kaçak elektrik için akış yolu oluşturur ve elektrik şoku riskini azaltır. Bu cihaz, cihaz topraklama iletkeni ve topraklama fişine sahip elektrik kablosuna sahiptir. Elektrik fişi düzgün şekilde yerine takılmış ve topraklaması yapılmış bir elektrik prizine takılmalıdır.

Topraklama için verilen talimatları tamamı ile anlayamıyorsanız veya cihazının olması gibi topraklandığından emin değilseniz yetkin bir elektrikçi çağırın. Bir uzatma kablosunun kullanılması gerekiyorsa 3 iletken tele sahip kablo kullanın.

1. Uzun bir uzatma kablosuna takılarak düşme veya sendeleme riskini azaltmak için kısa bir uzatma kablosu cihaz ile birlikte teslim edilmektedir.
2. Uzun bir uzatma kablosunun kullanılması veya kablo

çekilmesi durumunda:

- 1) Çekilen elektrik kablosunun veya uzatma kablosunun elektriksel değerleri en az cihazın elektriksel değerleri kadar olmalıdır.
- 2) Uzatma kablosu topraklı ve 3 damarlı olmalıdır.
- 3) Uzun kablo, çocukların çekebileceği veya kazara ayağa takılabilecek halde tezgah veya masa üzerinden aşağıya sarkmayacak şekilde düzenlenmelidir.

KURULUM

1. Hava giriş ve hava çıkış noktalarında yeteri kadar açıklık sağlayan düz bir yüzey seçin.

⚠ (1) Minimum kurulum yüksekliği 85 cm'dir.

⚠ (2) Cihazın arka tarafı duvara dayanmalıdır.

Fırın üzerinde en az 30 cm ve fırınla, fırının yan taraflarında bulunan duvar arasında en az 20 cm açıklık olmalıdır.

⚠ (3) Fırının altında bulunan ayakları yerinden çıkartmayın.

⚠ (4) Hava giriş ve çıkış kanal açıklıklarının engellenmesi fırına zarar verebilir.

⚠ (5) Fırını radyo ve televizyon vericilerinden mümkün olduğunca uzak bir noktaya yerleştirin. Mikrodalga fırının çalıştırılması radyo ve televizyon alıcılarında ses ve görüntü bozulmasına neden olabilir.

2. Mikrodalga fırınınızı standart duvar fişine takın. Kullanılan elektriğin voltaj ve frekansının cihaz üzerindeki etikette belirtilen voltaj ve frekansla aynı olduğundan emin olun.

⚠ Fırını ocağının üzerine veya ısı yayan başka bir yüzey üzerine yerleştirmeyin. Cihazın ısı kaynağı üzerine veya yakınına yerleştirilmesi durumunda fırın zarar görebilir ve garanti geçersiz olur.

⚠ Erişilebilir yüzeyler kullanım esnasında sıcak olabilir.



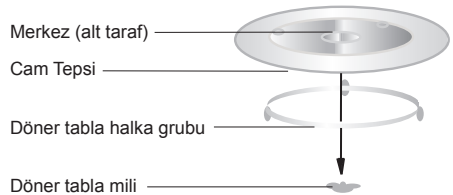

DÖNER TABLANIN YERINE TAKILMASI



- a. Cam tepsiyi asla ters yönde yerleştirmeyin. Cam tepsinin hareketi asla engellenmemelidir.
- b. Pişirme esnasında cam tepsi ve döner tabla halka grubu daima kullanılmalıdır.
- c. Pişirme için tüm gıdalar ve gıda kapları her zaman cam tepsi üzerine yerleştirilmelidir.
- d. Cam tepsinin veya döner tabla halkasının çatlaması veya kırılması durumunda en yakın yetkili hizmet merkezini ile temasa geçin.

TEZGAH ÜSTÜ KURULUM

 Tüm paketleme malzemelerini ve aksesuarları çıkartın. Fırını olası ezik ve çarpmalar veya kapının hasar görüp görmediğini anlamak için inceleyin. Cihaz hasar görmüş ise kurulumunu yapmayın.

 **Kabin:** Mikrodalga fırın üzerinde bulunabilecek koruyucu filmlerin tamamını çıkartın.

Magnetronu korumak üzere fırın içine yerleştirilmiş olan açık kahverengi mika kapağı yerinden çıkartmayın.



KULLANIM TALİMATLARI

Bu mikrodalga fırını pişirme ihtiyaçlarınızı daha iyi karşılamak amacıyla pişirme parametrelerinin ayarlanması için modern elektronik kumanda

unsurları kullanmaktadır.

SAAT AYARI

Mikrodalga fırını fişe takıldığında fırın saati "0:00" rakamlarını gösterecek ve uyarı sesi bir kez çalacaktır.

- 1)  bir kez basın. "00:00" görüntülenir;
- 2) Saati ayarlamak için **DÜĞMEYİ** döndürün, girilen rakam 0-23 arasında olmalıdır.
- 3) Dakika ayarı için  üzerine iki kez basın, dakika rakamları yanıp sönmeye başlayacaktır.
- 4) Dakikayı ayarlamak için **DÜĞMEYİ** döndürün, girilen rakam 0-59 arasında olmalıdır
- 5)  düğmesine tekrar basarak saat ayarını tamamlayın. ":" yanıp sönmeye devam edecektir.



Not: 1) Saat ayarlanmadığı takdirde, güç verildiğinde güncel saat görüntülenmez.
2) Saati ayarlarken, 2 dakika boyunca bir işlem yapılmazsa, bir önceki konumuna otomatik olarak dönecektir.



Not: Simgelerin görüntülediği alt ve üst sıralar etkin işlevleri gösterir.



ZAMANLAYICI

- 1)  üzerine bir kez basın: LED üzerinde 00:00 görüntülenir.
- 2) **DÜĞMEYİ** çevirerek zamanlayıcı süresini girin. (En uzun pişirme süresi 95 dakikadır).
- 3) **"START/+30SEC./CONFIRM"** (BAŞLAT/+30 SANİYE/ONAY) düğmesine basarak ayarı onaylayın.
- 4) Ayarlanan süre dolunca uyarı zili 5 kez çalar. Saatin ayarlanmış olması durumunda (24 saat sistemi) LED gösterge güncel saati gösterir.



Not: 1) Zamanlayıcı saati 24 saat sistemden farklı görüntülenir. Zamanlayıcı saati bir çalar saat gibidir.
2) Zamanlayıcı çalışırken başka bir program ayarlanamaz.

MİKRODALGA PİŞİRME

 düğmesine bastığınızda LED "P100" gösterecektir.  düğmesine arka arkaya basarak mikrodalga fırının çalışma gücünü "P100", "P80", "P50", "P30", "P10" seçenekleri arasından seçin. Daha sonra **"START/+30SEC./CONFIRM"** (BAŞLAT/+30SANİYE/ONAY) düğmesine

basarak onaylayın ve pişirme süresini ayarlayın. (En uzun pişirme süresi 95 dakikadır.)

“ **START / + 30 SEC . / CONFIRM** ” (BAŞLAT/+30SANİYE/ONAY) düğmesine tekrar basarak pişirme işlemine başlayın.

Örnek: Eğer %80 oranında mikrodalga gücü ile 20 dakika pişirme süresi kullanmak istiyorsanız, fırınınızı aşağıdaki adımları kullanarak çalıştırabilirsiniz.

- 1) “**Microwave**” (Mikrodalga) seçeneğine bir kez bastığınızda ekran üzerinde “P100” görüntülenir.
- 2) “**Microwave**” (Mikrodalga) seçeneğine bir kez daha basarak %80 mikrodalga gücünü seçin.
- 3) “**Start/+30Sec./Confirm**” (Başlat/+30Saniye/Onay) düğmesine basarak onaylayın; ekran üzerinde “P 80” görüntülenir.
- 4) **DÜĞMEYİ** çevirerek fırın üzerinde pişirme süresini 20 dakika olarak ayarlayın.
- 5) “**Start/+30Sec./Confirm**” (Başlat/+30Saniye/Onay) düğmesine basarak pişirme işlemine başlayın.

NOT: Süre ayarında düğme üzerindeki her zaman adımı aşağıda verilmiştir:

0---1 dakika	: 5 saniye
1---5 dakika	: 10 saniye
5---10 dakika	: 30 saniye
10---30 dakika	: 1 dakika
30---95 dakika	: 5 dakika

MİKRODALGA FIRIN GÜÇ TABLOSU

Mikrodalga Güç	100%	80%	50%	30%	10%
Görüntüleme	P100	P80	P50	P30	P10

 **Not:** Simgelerin görüntülediği alt ve üst sıralar etkin işlevleri gösterir.

IZGARA PIŞİRME

 tuşuna basınız. Ekranda “G1” belirecektir. Daha sonra “Start/+30Sec./Confirm” (Başlat/+30Saniye/Onay) düğmesine basarak onaylayın ve **DÜĞMEYİ** çevirerek pişirme süresini ayarlayın (En uzun ayarlama süresi 95 dakikadır.) “**Start/+30Sec./Confirm**” (Başlat/+30Saniye/Onay) düğmesine tekrar basarak pişirme işlemine başlayın.

Örnek: Eğer gril gücü ile 10 dakika pişirme yapmak istiyorsanız, fırınınızı aşağıdaki adımları kullanarak çalıştırabilirsiniz.



- 1)  düğmesine bir kez bastığınızda ekranda “G-1” görüntülenecektir.
- 2) “**Start/+30Sec./Confirm**” (Başlat/+30Saniye/Onay) düğmesine basarak onaylayın.
- 3) **DÜĞMEYİ** çevirin ve fırın üzerinde pişirme süresini 10:00 olarak ayarlayın.
- 4) “**Start/+30Sec./Confirm**” (Başlat/+30Saniye/Onay) düğmesine basarak pişirme işlemine başlayın.

 **Not:** Izgara süresi yarıldığında fırın iki kez uyarı sesi çıkarır. Bu normaldir. Izgara pişirmede daha iyi izgara etkisi alabilmek için izgara yaptığınızı besini çevirip “**Start/+30Sec./Confirm**” (Başlat/+30Saniye/Onay) düğmesine basarak pişirmeye devam etmeniz gerekir. Herhangi bir şey yapmazsanız fırın pişirme işlemine devam eder.

 **Not:** Simgelerin görüntülediği alt ve üst sıralar etkin işlevleri gösterir.

ISI YAYIMI İLE PIŞİRME (ÖN ISITMA FONKSİYONU)

Isı yayılım ile pişirme size geleneksel fırınlarda olduğu gibi yemek pişirme olanağı sağlar. Mikrodalga özelliği kullanılmaz. Pişirilecek besinleri fırın içine koymadan fırını uygun dereceye kadar ön ısıtmanız tavsiye edilir.

- 1)  tuşuna bir kez basıldığında “140” yanıp sönmeye başlar.
- 2)  düğmesine arka arkaya basın veya **DÜĞMEYİ** ısı yayılım fonksiyonuna getirip bu fonksiyonu seçin.

Not: Fırın sıcaklığı 140 ila 230 derece arasında seçilebilir.

- 3) “**START/+30SEC./CONFIRM**” (BAŞLAT/+30 SANİYE/ONAY) düğmesine basarak fırın sıcaklığını onaylayın.
- 4) “**START/+30SEC./CONFIRM**” (BAŞLAT/+30 SANİYE/ONAY) düğmesine basarak ön ısıtma işlemine başlayın. Ön ısıtma değerine ulaşıldığında ikaz sesi iki kez çalarak size pişirilecek besinleri fırın içine koymanız hatırlatılır. Aynı zamanda ön ısıtma sıcaklığı görüntülenir ve yanıp söner.
- 5) Pişirilecek yemeği fırına koyun ve fırın kapağını kapatın. **DÜĞMEYİ** çevirerek pişirme süresini ayarlayın. (En uzun ayarlama süresi 95 dakikadır.)
- 6) “**START/+30SEC./CONFIRM**” (BAŞLAT/+30

SANIYE/ONAY) düğmesine basarak pişirme işlemine başlayın.

 **Not:** a. Pişirme süresi ön ısıtma sıcaklığına erişilinceye kadar girilemez. Fırın ön ısıtma sıcaklığına geldiğinde, fırın kapağı açılır ve daha sonra pişirme süresi girilir.

b. Pişirme süresi 5 dakika içinde girilmezse fırın ön ısıtma işlevini durduracaktır. İkaz zili beş kez çalar ve bekleme konumuna geri döner.

 **Not:** Simgelerin görüntülediği alt ve üst sıralar etkin işlevleri gösterir.

ISI YAYIMI İLE PİŞİRME (ÖN ISITMA FONKSİYONUNU KULLANMADAN)

1)  tuşuna bir kez basıldığında "140" yanıp sönmeye başlar.

2)  düğmesine arka arkaya basın veya **DÜĞMEYİ** ısı yayılım fonksiyonuna getirin. **Not:** Fırın sıcaklığı 140 ila 230 derece arasında seçilebilir.

(3) "**START/+30SEC./CONFIRM**" (BAŞLAT/+30 SANIYE/ONAY) düğmesine basarak fırın sıcaklığını onaylayın.

4) **DÜĞMEYİ** çevirerek pişirme süresini ayarlayın. (En uzun ayarlama süresi 95 dakikadır.)

5) "**START/+30SEC./CONFIRM**" (BAŞLAT/+30 SANIYE/ONAY) düğmesine basarak pişirme işlemine başlayın.

 **Not:** Simgelerin görüntülediği alt ve üst sıralar etkin işlevleri gösterir.

KOMBI PİŞİRME MODU

1)  tuşuna basın. Ekranda "G-1" belirecektir.

2)  tuşuna ard arda basın veya istediğiniz gücü seçin. Bu durumda ekran üzerinde her basışta "G-1", "C-1", "C-2", "C-3" veya "C-4" sırayla görüntülenecektir.

3) "**Start/+30Sec./Confirm**" (Başlat/+30Saniye/ Onay) düğmesine basarak seçtiğiniz kombinasyonu onaylayın.

4) **DÜĞMEYİ** çevirerek pişirme süresini ayarlayın. (En uzun ayarlama süresi 95 dakikadır.)

5) "**Start/+30Sec./Confirm**" (Başlat/+30Saniye/ Onay) düğmesine tekrar basarak pişirme işlemine başlayın.

 **Not:** Simgelerin görüntülediği alt ve üst sıralar etkin işlevleri gösterir.

 **Not:** Kombinasyon talimatları

Talimatlar	1	2	3	4
Görüntüleme	C-1	C-2	C-3	C-4
Mikrodalga	•	•		•
Izgara		•	•	•
Isı Yayımı	•		•	•

ÇOK EVRELİ PİŞİRME

En fazla iki evre ayarlanabilir. Çok evreli pişirmede, işlemlerden biri buz çözme ise buz çözme ilk evrede yapılır. Uyarı zili her evre tamamlandığında bir kez çalar.

 **Not:** Otomatik menüdeyken çok evreli pişirme seçeneği kullanılamaz.

Örnek: Bir gıdayı 5 dakika buz çözme işlemine tabi tutmak, ardından %80 mikrodalga fırın gücü ile 7 dakika pişirmek isterseniz aşağıdaki işlemleri uygulayın:

1)  düğmesine iki kez bastığınızda ekranda "d-2" görüntülenecektir.

2) **DÜĞMEYİ** çevirerek buz çözme süresini 5 dakikaya ayarlayın.

3)  düğmesine bir kez basın;

4) **DÜĞMEYİ** çevirerek %80 mikrodalga gücü için "P80" görüntüleninceye kadar çevirin;

5) "**START/+30SEC./CONFIRM**" (BAŞLAT/+30 SANIYE/ONAY) düğmesine basarak onaylayın.

6) **DÜĞMEYİ** çevirerek pişirme süresini 7 dakikaya ayarlayın.

7) "**START/+30SEC./CONFIRM**" (BAŞLAT/+30 SANIYE/ONAY) düğmesine basarak pişirme işlemine başlayın.

HIZLI PİŞİRME

1) Bekleme konumunda "**START/+30SEC./CONFIRM**" (BAŞLAT/+30 SANIYE/ONAY) düğmesine %100 güçte seviyesinde 30 saniye pişirmek için basın. Aynı düğmeye her basışta süre 30 saniye daha uzar. En uzun pişirme süresi 95 dakikadır.

2) Mikrodalga, ızgara, ısı yayılım ve kombinasyon konumunda pişirme süresi **"START/+30SEC./CONFIRM"** (BAŞLAT/+30SANİYE/ONAY) düğmesine basılarak uzatılır. Her basış ile birlikte süre 30 saniye uzar.

ZAMANA GÖRE BUZ ÇÖZME

- 1)  düğmesine iki kez bastığınızda ekranda "d-2" görüntülenecektir.
- 2) **DÜĞMEYİ** çevirerek buz çözme süresini ayarlayın. En uzun pişirme süresi 95 dakikadır.
- 3) **"START/+30SEC./CONFIRM"** (BAŞLAT/+30 SANİYE/ONAY) düğmesine basarak buz çözme işlemine başlayın.

AĞIRLIĞA GÖRE BUZ ÇÖZME

- 1)  düğmesine bir kez bastığınızda ekranda "d-1" görüntülenecektir.
- 2) **DÜĞMEYİ** çevirerek çözülecek gıda ağırlığını seçin. Ağırlık aralığı 100 - 2000 gram arasındadır.
- 3) **"START/+30SEC./CONFIRM"** (BAŞLAT/+30 SANİYE/ONAY) düğmesine basarak buz çözme işlemine başlayın.

 **Not:** Otomatik menüdeyken çok evreli pişirme seçeneği kullanılamaz.

OTOMATİK MENÜ

- 1) Bekleme süresinde **DÜĞMEYİ** sağa doğru döndürerek istenen fonksiyonu seçin ve "A1", "A2", "A3"...."A10" görüntülenecektir.
- 2) **"START/+30SEC./CONFIRM"** (BAŞLAT/+30 SANİYE/ONAY) düğmesine basarak seçtiğiniz menüyü onaylayın.
- 3) **DÜĞMEYİ** çevirerek pişirilecek malzemenin ağırlığını seçin "g" harfi ekranda görüntülenecektir.
- 4) **"START/+30SEC./CONFIRM"** (BAŞLAT/+30 SANİYE/ONAY) düğmesine basarak pişirme işlemine başlayın.

Dikkat: A8 kek seçeneğini seçtiğinizde lütfen keki fırına hemen koymayın. Fırın ilk önce 160 dereceye kadar ısıtılmalıdır. Ön ısıtma değerine ulaştığında ikaz sesi iki kez çalarak size pişirilecek keki fırın içine koymanızı hatırlatır. Keki fırına koyduktan sonra lütfen tekrar başlat düğmesine basın. Zamanlayıcı geri sayım yaparak kekin mükemmel bir şekilde pişmesi sağlanır.



Not: Otomatik menüdeyken çok evreli pişirme seçeneği kullanılamaz.

Otomatik Menü Tablosu

Menü	Ağırlık (gr)	Görüntüleme	Güç
A-1 Otomatik Isıtmak	150 g	150	100%
	250 g	250	
	350 g	350	
	450 g	450	
	600 g	600	
A-2 Patates	1 (hakkında 230g)	1	100%
	2 (hakkında 460g)	2	
	3 (hakkında 690g)	3	
A-3 Et	150 g	150	100%
	300 g	300	
	400 g	450	
	600 g	600	
A-4 Sebze	150 g	200	100%
	350 g	400	
	500 g	600	
A-5 Balık	150 g	150	80%
	250 g	250	
	350 g	350	
	450 g	450	
	650 g	650	
A-6 Makarna	50g (Soğuk su 450 ml)	50	80%
	100g (Soğuk su 800 ml)	100	
	150g (Soğuk su 450 ml)	150	

A-7 Çorbalar	200ml	200	100%
	400ml	400	
	600ml	600	
A-8 Kek	475 g	475	160 dere- cede ön ısıtma
A-9 Pizza	200 g	200	C-4
	300 g	300	
	400 g	400	
A-10 Tavuk	500 g	500	C-4
	750 g	750	
	1000 g	1000	
	1200 g	1200	

BILGI GÖRÜNTÜLEME

1) Pişirme konumunda “**CLOCK/KITCHEN TIMER**” (SAAT/PIŞİRME ZAMANLAYICI) üzerine basarak güncel saati görüntüleyebilirsiniz. Güncel saat 2-3 boyunca görüntülenir.

2) Pişirme esnasında “**MICROWAVE**” (MİKRODALGA), “**GRİLL/COMBİ**” (IZGARA/KOMBİ) veya “**CONVECTION**” (ISI YAYILIM) düğmesine basın. Kullanılan güç 2-3 saniye boyunca görüntülenecektir

ÇOCUKLAR İÇİN KİLİT FONKSİYONU

Kilit: Bekleme konumunda “**STOP/CLEAR**” (DURDUR/SIFIRLA) üzerine 3 saniye boyunca basıldığında çocuklar için emniyet kilidi fonksiyonunun etkin olduğunu işaret etmek üzere uzun bir sesli sinyal verilir ve ekran üzerinde  görüntülenir. LED gösterge geçerli saati veya 0:00'ı görüntüler.

Emniyet kilidini devre devre dışı bırakma: Emniyet kilidi etkin iken, “**STOP/CLEAR**” (Durdur/Sıfırla) üzerine 3 saniye basın; uzun bir “bip” kilidin açıldığını belirtir ve  göstergesi söner.

ÖZELLİKLER

(1) Başta, düğmeyi döndürdüğünüzde ikaz sesi duyulacaktır.

(2) Pişirme esnasında ön kapak açılırsa, pişirme işlemine devam etmek için kapağı kapattıktan sonra “**START/+30SEC./CONFIRM**” (BAŞLAT/+30SANİYE/ONAY) düğmesine tekrar basın.

(3) Pişirme programı ayarlandıktan sonra “**START/+30SEC./CONFIRM**” (BAŞLAT/+30 SANİYE/ONAY) 5 dakika içinde basılmazsa güncel saat görüntülenecektir. Yapılan ayar iptal edilir.

(4) İkaz sesi etkin şekilde düğmeye basıldığında bir kez duyulur. Düğmeye etkin şekilde basılmamış ise ikaz sesi duyulmaz.

(5) İkaz sesi 5 kez çalarak pişirme işleminin tamamlandığını haber verir.

ALETLER

DİKKAT

Kişisel Yaralanma Tehlikesi

Mikrodalga fırının, mikrodalga enerji maruziyetine karşı koruma sağlayan kapağının yerinden çıkartılmasını gerektiren bakım ve onarım işlemlerinin yetkin olmayan kişilerce yapılması tehlike yaratır.

“Mikrodalga fırını içinde kullanılabilir ve kullanılmamasından sakınılması gereken malzemeler” talimatlarına bakın. Metal olmayan ancak mikrodalga fırın içinde kullanılması güvenli olmayan malzemeler olabilir. Eğer şüphelenilirse aşağıdaki işlemleri yaparak bu gibi malzemeleri test edebilirsiniz.

Mutfak Araçlarının Test Edilmesi:

1. Mikrodalga fırın güvenli bir kap içine 1 bardak soğuk su (250 ml) suyla beraber test edilecek mutfak araçlarını koyun.
2. 1 dakika boyunca maksimum güçte pişirme işlemine ayarlayın.
3. Dikkatli bir şekilde bu araç gereçlere dokununuz. Eğer bir sıcaklık hissederseniz bu araç gereçleri kullanmayın.



1 dakikalık pişirme süresini aşmayın.

MİKRODALGA FIRIN İÇİNDE KULLANILABİLECEK

Araç Gereçler	Notlar
Alüminyum Folyo	Sadece üzerini örtmek için. Ufak düzgün parçalar ince et veya tavuk parçalarının üzerini örtülerek aşırı pişmelerini önlemek için kullanılabilir. Folyo, fırın iç duvarları ile temas ederse elektrik atlaması oluşabilir. Folyo ile fırının iç duvarı arasında en az 2,5 cm (1 inç) mesafe olmalıdır.
Payreks kaplar	İmalatçı firmanın talimatlarına uyun. Payreks kapların alt kısmı döner tabladan en az 5mm (3/16 inç) yukarıda olmalıdır. Hatalı kullanım döner tablanın kırılmasına neden olabilir
Yemek takımı	Sadece Mikrodalga güvenli olanlar. İmalatçı firmanın talimatlarına uyun. Çatlak veya kenarı kırık pişirme kapları kullanmayın
Kavanozlar	He zaman kapağı çıkartın. Gıdaları ılık olana kadar ısıtın. Cam kavanozların çoğu ısıya karşı dayanıklı değildir. Kırılabilir.
Cam	Sadece ısıya dayanıklı cam malzeme Cam malzeme üzerinde metal süsleme olmadığından emin olun. Çatlak veya kenarı kırık pişirme malzemeleri kullanmayın.
Fırın torbaları	İmalatçı firmanın talimatlarına uyun. Metal bağ ile bağlamayın. Kesikler yaparak buharın çıkışına izin verin
Kağıt tabaklar ve bardaklar	Sadece kısa süreli pişirme/ ısıtma için kullanın. Fırını kullanırken yanından ayrılmayın

Kağıt havlu	Gıdaları ısıtırken üzerini örtmek veya fazla yağı çekirmek için kullanılır. Sadece kısa süreli ısıtmalar için denetim altında kullanın.
Parşömen kağıdı	Siçramaları önlemek ve gıdanın kendi buharında pişmesi için sararak kullanılır.
Plastik	Sadece mikrodalga güvenli olanlar. İmalatçı firmanın talimatlarına uyun. "Mikrodalga Güvenli" etiketi taşımalıdır. Bazı plastik kaplar içindeki gıda ısındığında yumuşar. "Kaynatma torbaları" ve sıkı şekilde kapanan plastik torbaların üzeri çizik şeklinde kesilmeli veya delik açılmalıdır.
Plastik film	Pişirme esnasında nem kaybetmelerini önlemek amacıyla gıdaların üzerini örtmek için kullanılır. Plastik bandın gıda ile temas etmesine izin vermeyin.
Termometreler	Sadece mikrodalga güvenli olanlar (et veya şekerleme termometreleri)
Mumlu kağıt	Nemi muhafaza etmek ve siçramaları engellemek için üzerine örtmek üzere kullanın.

MİKRODALGA İÇİNDE KULLANILMAMASI GEREKEN MALZEMELER

Araç Gereçler	Notlar
Alüminyum Tepsi	Elektriksel kıvılcıma neden olabilir. Gıdaları mikrodalga güvenli plastik bir kaba aktarın
Üzerinde metal tutma yeri olan gıda ambalajları	Elektriksel kıvılcıma neden olabilir. Gıdaları mikrodalga güvenli plastik bir kaba aktarın.

Metal veya metal kaplama tutma parçaları	Metal mikrodalga enerjisi karşısında kalkan görevi yapar.. Metal parçalar
Metal bağlama telleri	Fırın içinde kıvılcım oluşmasına ve tutuşmaya neden olabilir
Kağıt torbalar	Fırın içinde tutuşmaya neden olabilir.
Plastik köpük	Plastik köpük yüksek ısıya maruz kalması durumunda eriyerek içinde bulunan sıvıyı kirlitebilir
Ahşap	Ahşap objeler mikrodalga fırına konduğunda tamamen kuruyarak çatlayabilir

TEMİZLİK

Cihazın fişini prizden çektiğinizden emin olun.

1. Hafif nemli bir bezle cihazın iç boşluğunu temizleyin.
2. Aksesuarları her zaman olduğu gibi sabunlu suyla yıkayın.
3. Kapı çerçevesi ve üzerinde bulunan sızdırmazlık sağlayıcı kirlendiğinde nemli bir bezle temizlenmelidir.
4. Güçlü aşındırıcı özelliğe sahip temizlik malzemeleri veya keskin metal kazıyıcılar ile mikrodalga fırının cam kapağını temizleyin. Camın çizilmesi kırılmaya yol açabilir.

Temizlik Önerisi --- Gıdaların temas edebileceği mikrodalga fırının iç duvarlarını şu şekilde temizleyebilirsiniz:

Bir kasenin içine yarım limon ve 300 ml su ekleyin ve %100 mikrodalga gücünde 10 dakika ısıtın. Yumuşak ve kuru bir bez kullanarak yüzeyleri silerek temizleyin.

SORUN BULMA

SORUN	OLASI NEDEN	ÇÖZÜM
Fırın çalışmıyor.	(1) Elektrik prizi fişe sıkıca takılmamış.	Prizi fişten çekin. 10 saniye sonra prizi fişe tekrar takın.
	(2) Sigorta atmış veya devre kesici çalışmış	Sigortayı değiştirin veya devre kesiciyi sıfırlayın. (Şirketimizin profesyonel elemanları tarafından yapılmalıdır)
	(3) Fişte bir problem var	Duvardaki prizi başka elektrikli cihazlar ile test edin.
Fırın ısınmıyor.	(4) Kapak düzgün kapanmamıştır.	Kapağı iyice kapatın.
Mikrodalga fırın çalışırken cam döner tabladan sesler geliyor.	(5) Tambur destek yuvasında ve fırın tabanında kir birikmiştir.	Kirli parçaların temizlenmesi için "Mikrodalga Fırının Bakımı" kısmına başvurun.
Mikrodalga fırın televizyon görüntülerini etkiliyor.	Mikrodalga fırının kullanımı esnasında televizyon ve radyoların yayın alımı etkilenebilir. Bu parazitlenme, mikser, elektrik süpürgesi ve vantilatör gibi elektrikli küçük ev aletlerinin meydana getirdiği etkileşimle aynıdır.	Bu normaldir.
Fırın lambası sönmük	Düşük mikrodalga pişirme konumunda fırın lambası sönmük gibi görünebilir.	Bu normaldir.

Kapak buğulanıyor, havalandırma deliklerinden sıcak hava çıkıyor.	Pişirme esnasında yiyeceklerden buhar çıkabilir. Bu buharın büyük kısmı havalandırma ile dışarı atılır. Ancak bir kısmı biraz daha soğuk olan fırın kapağı gibi yerlerde birikebilir.	Bu normaldir.
Fırın kazara içinde herhangi bir gıda olmadan çalıştırıldı.	Fırının içerisinde herhangi bir gıda olmaksızın çalıştırılması yasaktır. Bu çok tehlikelidir.	



Atık Elektrikli ve Elektronik Eşya (AEEE) ile ilgili Direktif uyarınca, AEEE'ler ayrı olarak toplanmalı ve değerlendirilmelidir. İleride bu

ürünün imha edilmesi gerekirse, bu ürünü normal ev atıkları ile birlikte imha ETMEMENİZİ rica ederiz. Ürünü ilgili atık elektrikli ve elektronik eşya (AEEE) toplama merkezlerine teslim ediniz.

TEKNIK SERVİS

Servise başvurmadan önce:

- Servise başvurmadan çözülebilecek bir arıza olup olmadığını kontrol ediniz (problemlerin çözümüne bakınız).
- Sonucun olumsuz olması durumunda en yakın Teknik Servise başvurunuz.

Şunları bildiriniz:

- arıza tipini
- cihazın modeli (Mod.)
- seri numarası (S/N)

Kesinlikle sadece yetkili teknisyenlere başvurunuz ve orijinal yedek parçaları kullanınız. Cihazın ömrü 7 yıldır. (Ürünün fonksiyonunu yerine getirebilmesi için gerekli yedek parça bulundurma süresi).



Üretici Firma:

Indesit Company Spa
Viale Aristide Merloni, 47
60044 Fabriano Italy
Tel: +39 0732 66 11

İthalatçı Firma:

Indesit Company Beyaz Eşya PAZARLAMA A.Ş.
Balmumcu Cad. Karahasan Sok.
No: 11,34349 – Balmumcu Beşiktaş – İstanbul
Tel: (0212) 355 53 00
Faks:(0212) 212 95 59

İMHA ETME



AEEE Yönetmeliğine uygundur. Atık Elektrikli ve Elektronik Ekipmanların (WEEE) imha etme hakkında Avrupa birliği Direktifi 2002/96/EC, elektrikli ev aletlerinin normal evsel atıklar gibi elden çıkarılmaması gerektiğini belirtmektedir.



Hizmet ömrünün tamamlayan cihazlar, makinenin içindeki malzemelerin yeniden kullanıma ve geri dönüştürülme maliyetlerinin optimize edilmesini sağlamak ve doğaya ya da halk sağlığına zararlı etkileri önlemek amacıyla ayrı bir şekilde toplanmalıdır. Üzeri çarpı işaretli çöp kovası simgesi, ilgili ürün sahibine bu özel atık toplama maddesini hatırlatmak amacıyla tüm ürünlere konmaktadır. Hizmet ömrünü tamamlamış elektrikli ev aletlerinin doğru bir şekilde elden çıkarılması hakkında detaylı bilgi almak için, ilgili kamu kuruluşuna veya yerel bayinize danışabilirsiniz.

НАСТРОЙВАНЕ НА ВАШАТА ФУРНА

Наименования на части и аксесоари на фурната

Извадете фурната и всички материали от кашона и камерата на фурната.

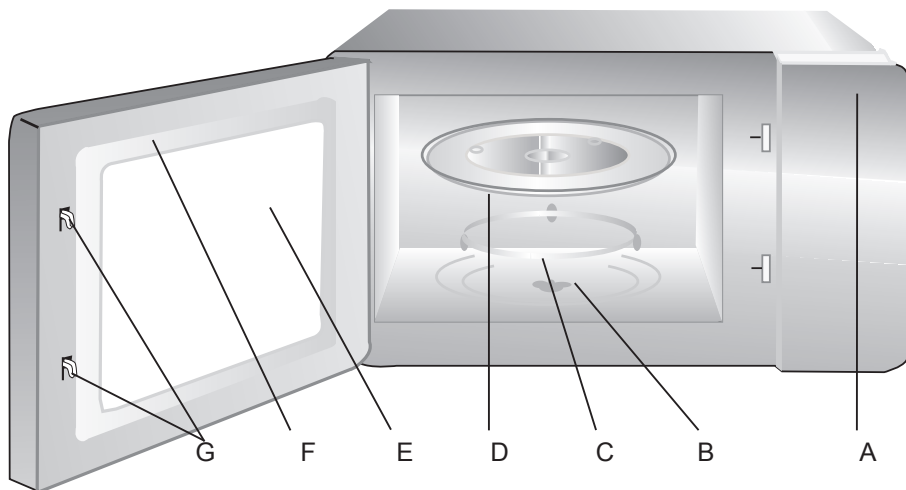

Поставка за грил (да се използва само при функция грил като се постави върху стъклената чиния)

- A) Контролен панел
- B) Задвижваща ос на въртящата се чиния
- C) Приспособление за въртяща се чиния
- D) Стъклена чиния
- E) Прозорец за наблюдение
- F) Механизъм на врата
- G) Система на обезопасяващ изключвател

ВЪВЕДЕНИЕ

Прочетете внимателно тези инструкции преди да използвате вашата микровълнова фурна и ги запазете. Ако спазвате тези инструкции, вашата фурна ще ви служи добре дълги години.

ЗАПАЗЕТЕ ТЕЗИ ИНСТРУКЦИИ

ПОТРЕБИТЕЛСКИ ИНТЕРФЕЙС

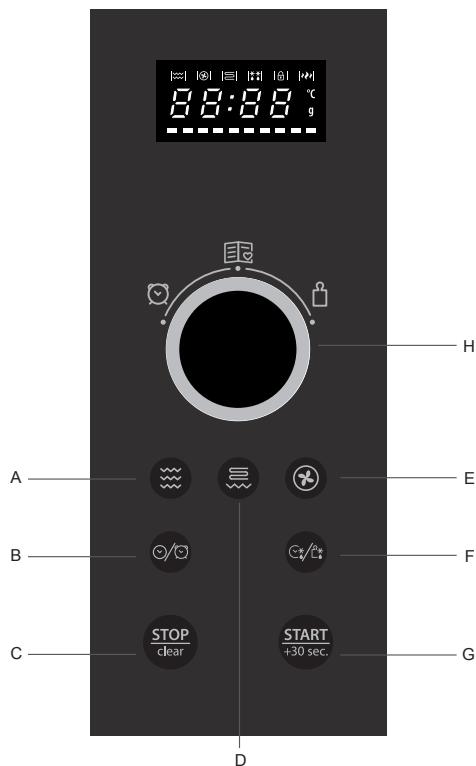

- A) Микровълни
- B) Кухненски таймер/часовник
- C) Спри/Изчисти
- D) Грил/комби
- E) Конвекция
- F) Размразяване по време/тегло
- G) Start/+30Sec/Confirm

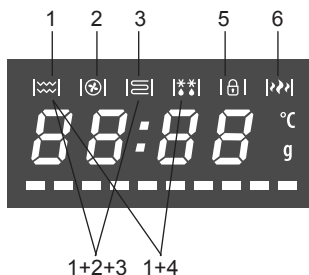

- 1) Микровълново готвене
- 2) Готвене с конвекция
- 3) Готвене на грил
- 1) ± 2) ± 3) Комбинирано готвене
- 1) + 4) Размразяване
- 5) Заклучване за деца
- 6) висока мощност

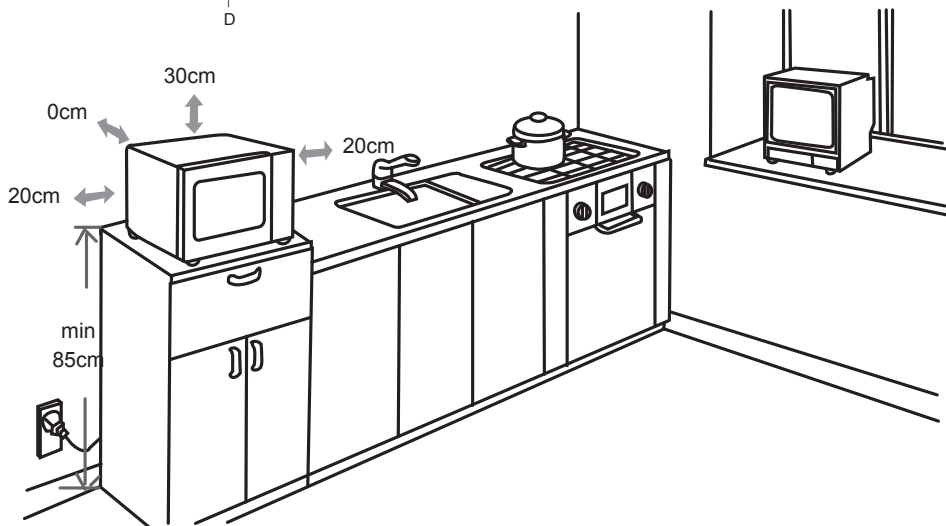

АКСЕСОАРИ

НЯКОИ АКСЕСОАРИ СА НАЛИЧНИ САМО ЗА НЯКОИ МОДЕЛИ

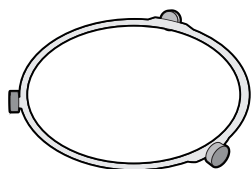

ВЪРТЯЩА СЕ ОПОРА

Поставете го във фурната. Винаги поставяйте въртящата се опора под стъклената опора. Подпората е предназначена само за въртящо се стъкло.



ВЪРТЯЩО СЕ СТЪКЛО

То е предназначено за събиране на капките по време на готвене.



МЕТАЛНА СКАРА

Поставете съда върху скарата, за да подобрите резултатите от готвенето на грил. Използвайте скарата с грил функцията.

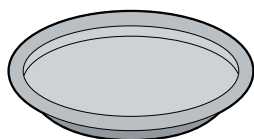

ТАВА С ВИСОКИ РЪБОВЕ

Поставете храната директно върху тавата с високи ръбове. Не използвайте други съдове и прибори върху тавата с високи ръбове. Винаги поставяйте тавата с високи ръбове върху въртящото се стъкло. Използвайте тавата с високи ръбове само с функциите микровълнова функция и комбинация (микровълнова функция + грил). За да постигнете по-добри резултати, загрейте предварително тавата с високи ръбове с функцията микровълнова печка за 3 минути на максимална мощност.

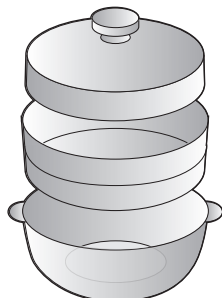



СЪД ЗА ГОТВЕНЕ НА ПАРА

Винаги използвайте съда върху въртящото се стъкло. Напълнете долната част с вода, за да получите пара. Филтърът се препоръчва за храни, като риба, картофи и зеленчуци. Не използвайте филтъра за храни, като паста, ориз и бобови растения. Използвайте уреда за готвене на пара само с функцията за микровълнова фурна.

ВАЖНИ ИНСТРУКЦИИ ЗА БЕЗОПАСНОСТ

За да намалите риска от пожар, токов удар или нараняване на хора или излагане на прекомерна микровълнова енергия, когато използвате вашия уред, винаги следвайте основните мерки за безопасност като:

1.  **ПРЕДУПРЕЖДЕНИЕ:** Течности и други храни не трябва да се загряват в затворени съдове, тъй като могат да избухнат.
2.  **ПРЕДУПРЕЖДЕНИЕ:** Извършването на обслужване или операция по ремонт, който включва отстраняването на капака, осигуряващ защитата срещу излагане на микровълнова енергия, представлява опасност за всеки друг, различен от компетентно лице.
3. Този уред може да бъде използван от деца на възраст от 8 и повече години и лица с намалени физически, сензорни или умствени способности или липса на опит и познания, ако са под надзор или са били инструктирани по отношение на използването на уреда по безопасен начин и разбират съществуващите опасности. Децата не трябва да си играят с уреда. Почистване и поддръжка на потребителя не трябва да се извършва от деца, освен ако те са на възраст над 8 г. и под наблюдение.
4. Пазете уреда и неговия кабел далеч от достъпа на деца под 8 години.
5. Използвайте само съдове, подходящи за употреба в микровълнови фурни.
6. Фурната трябва да се почиства редовно и всякакви хранителни остатъци трябва да бъдат отстранявани.
7. Прочетете и следвайте специфичните "ПРЕДПАЗНИ МЕРКИ ЗА ИЗБЯГВАНЕ НА ИЗЛАГАНЕ НА ПРЕКОМЕРНА МИКРОВЪЛНОВА ЕНЕРГИЯ".
8. При загряване на храна в пластмасови или хартиени опаковки, дръжте под око фурната поради възможност за запалване.
9. При отделяне на дим, изключете или извадете щепсела на уреда и дръжте вратата затворена, за да се потушат

евентуални пламъци.

10. Не прегрявайте храната.
11. Не използвайте фурната с цел съхранение. Не съхранявайте продукти като хляб, бисквити и т.н. във вътрешността на фурната.
12. Махнете металните телчета-вързки и металните дръжки от хартиени или пластмасови контейнери/торби, преди да ги поставите във фурната.
13. Инсталирайте и разполагайте тази фурна само в съответствие с инструкциите за инсталиране.
14. Яйца в черупка и цели твърдо сварени яйца не трябва да се загряват в микровълнова фурна, тъй като могат да избухнат, дори и след като загряването е приключило.
15. Този уред е предназначен за битови и подобни приложения, като например:
 - кухненски зони за персонала в магазини, офиси и други работни среди;
 - от клиенти в хотели, мотели и друг вид жилищни помещения;
 - стопански пострройки;
 - настаняване тип "нощувка и закуска".
16. Ако захранващият кабел е повреден, той трябва да бъде заменен от производителя, негов обслужващ сервиз или друго квалифицирано лице, за да се избегне опасност.
17. Не съхранявайте или използвайте уреда на открито.
18. Не използвайте фурната в близост до вода, в мокро помещение или в близост до плувен басейн.
19. Температурата на достъпните повърхности може да е висока, докато уредът работи. Повърхностите са в състояние да се нагорещават по време на употреба. Предпазвайте кабела от нагрята повърхност и не покривайте всички отвори за вентилация на фурната.
20. Не позволявайте кабела да виси над ръба на масата или плата.
21. Ако не се поддържа чистотата на фурната, може да доведе до влошаване на състоянието на повърхността, което да се отрази неблагоприятно на живота на уреда и да доведе до опасна ситуация.

22. Съдържанието на бебешки бутилки или бурканчета с бебешки храни следва да се разбъркват или разклащат, както и да се провери температурата преди консумация, за да се избегнат изгаряния.
23. Микровълновото загряване на напитки може да доведе до забавено завирание, затова внимавайте при боравене с контейнера.
24. Този уред не е предназначен за ползване от лица (включително деца) с намалени физически, сетивни или умствени способности или без опит и познания, освен ако те са оставени под наблюдение или инструктирани за употребата на уреда от лице, отговарящо за тяхната безопасност.
25. Децата трябва да се надзирават, да не си играят с уреда.
26. Уредът не е предназначен за работа с помощта на външен таймер или отделна система за дистанционно управление.
27. Достъпните части могат да се нагреят по време на употреба. Малките деца трябва да бъдат държани надалеч.
28. Да не се използват парни почистващи средства
29. По време на употреба уредът се нагрява. Трябва да се внимава да се избягва докосването на нагряващи се елементи във фурната
30. Използвайте само сондата за температура препоръчвана за тази фурна. (за фурни снабдени с механизъм за използване на температурна сензорна сонда.)
31.  **ПРЕДУПРЕЖДЕНИЕ:** Уредът и достъпните му части могат да се нагреят по време на употреба. Трябва да се внимава да се избягва докосването на нагряващи се елементи. Децата на по-малко от 8 години да бъдат държани надалеч, освен ако не са под непрекъснат надзор.
32. Микровълновата фурна трябва да се експлоатира с отворена декоративна врата. (за фурни с декоративна врата.)
33. Задната страна на уреда трябва да бъде поставен към стена.
34. Микровълновата фурна не трябва да се поставя в шкаф, освен ако не е била тествана

ПРЕДПАЗНИ МЕРКИ ЗА ИЗБЯГВАНЕ НА ИЗЛАГАНЕ НА ПРЕКОМЕРНА МИКРОВЪЛНОВА ЕНЕРГИЯ

1. Не правете опити да използвате тази фурна при отворена врата, тъй като това може да доведе до опасно излагане на микровълнова енергия. Важно е да не се нарушават или подправят предпазните механизми.
2. Не поставяйте предмети между предната част на фурната и вратата или да позволявате наслояване на мръсотия или почистващ препарат върху уплътняващата повърхност.
3.  **ПРЕДУПРЕЖДЕНИЕ:** Ако вратата или уплътненията на вратата са повредени, фурната не трябва да се използва, докато не се ремонтира от компетентно лице.

ПРИЛОЖЕНИЕ

Ако уредът не се поддържа в добро състояние на чистота, повърхността му може да се влоши, което би повлияло на продължителността на живота на уреда и да доведе до опасна ситуация.

СПЕЦИФИКАЦИИ

Модел:	MWHA 2824 B MWHA 2824 X
Номинално напрежение:	230V~ 50Hz
Номинална вх. мощност (микровълни):	1450W
Номинална изх. мощност (микровълни):	900W
Номинална вх. мощност (грил):	1100W
Номинална вх. мощност (конвекция):	2500W
Капацитет на фурната:	28 L

Диаметър на въртящата се чиния:	315 mm
Външни размери:	520 X 479X 341mm
Нето тегло:	Прибл. 18.88 kg

ЗАЗЕМИТЕЛНА ИНСТАЛАЦИЯ

ОПАСНО

Опасност от електрически удар

Докосването на някои от вътрешните компоненти може да причини тежки наранявания или смърт. Не разглобявайте този уред.

ПРЕДУПРЕЖДЕНИЕ

Опасност от електрически удар

Неправилното заземяване може да причини електрически удар. Не включвайте в контакта, докато уредът не бъде правилно монтиран и заземен.

Този уред трябва да бъде заземен. В случай на късо съединение, заземяването намалява риска от токов удар, като предоставя проводник за отечка на електрически ток. Този уред е снабден със захранващ кабел със заземяващ проводник с щепсел. Щепселът трябва да бъде включен в контакт, който е правилно монтиран и заземен.

Консултирайте се с квалифициран електротехник или сервизен техник, ако не разбирате напълно инструкциите за заземяване или ако съществува съмнение по отношение на това дали уредът е правилно заземен. Ако е необходимо да се използва удължител, използвайте само 3-жилен кабел.

1. Предвиден е къс захранващ кабел с цел намаляване на рисковете, произтичащи от заплитане или спъване в по-дълъг кабел.

2. При използване на разклонителен или удължителен кабел:

- 1) Номиналните стойности на кабела трябва да съответстват на тези на електрическия уред.
- 2) Удължителят трябва да е заземителен тип 3-жилен кабел.
- 3) Дългият кабел трябва да бъде така

поставен, че да не виси над плота или масата, където може да бъде издърпан от деца или да се спънете неволно.

МОНТАЖ

1. Изберете равна повърхност с достатъчно свободно пространство за вентилаторните отвори.



(1) Минималната височина на монтаж е 85cm.



(2) Задната страна на уреда трябва да бъде поставен към стена. Оставете минимум 30cm просвет надфурната и минимално разстояние от 20cm между фурната и съседните стени.



(3) Не премахвайте краката от дъното на фурната.



(4) Блокирането на отворите за входящ/изходящ въздух могат да повредят фурната.



(5) Поставете фурната възможно най-далече от радиото и телевизора. При работа микровълновата фурна може да причини смущения на радио или телевизионния сигнал.

2. Включете фурната в стандартен контакт. Уверете се, че волтажът и честотата на централното захранване са същите като тези на етикета с данни.



Не монтирайте фурната над котлони или други отделящи топлина уреди. Ако бъде монтирана над топлинен източник, фурната може да се повреди и в този случай гаранцията ще е невалидна.



Достъпните повърхности може да са горещи по време на работа.



ИНСТАЛАЦИЯ НА ВЪРТЯЩАТА СЕ ЧИНИЯ

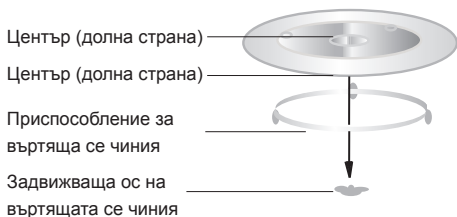

- Никога не поставяйте стъклената чиния обърната. Стъклената чиния не трябва да бъде препятствана.
- Въртящата се чиния и приспособлението за въртяща се чиния трябва винаги бъдат използвани по време на готвене.
- Храната и съдовете с храна трябва винаги да бъдат поставени върху стъклената чиния за готвене.
- Ако стъклената чиния или приспособлението за въртяща се чиния се напукат или счупят, се свържете с най-близкия оторизиран сервизен център

НАСТОЛНА ИНСТАЛАЦИЯ

! Отстранете всички опаковъчни материали и аксесоари. Прегледайте фурната за евентуални повреди, като вдлъбнатини или счупена врата. Не инсталирайте ако фурната е повредена.

! **Корпус:** Отстранете защитното фолио намиращо се по повърхността на корпуса на микровълновата фурна.

Не отстранявайте светлокафевия капак Misa, който е прикрепен към вътрешността на фурната за защита на магнетрона.

ИНСТРУКЦИИ ЗА РАБОТА

Тази микровълнова фурна използва модерен електронен контрол за настройване на параметрите на готвене, за да отговори на по-добре на вашите нужди.

СВЕРЯВАНЕ НА ЧАСОВНИКА

Когато фурната е с включено захранване, ще показва "00:00", алармата ще иззвъни веднъж.

- Натиснете "**CLOCK/KITCHEN TIMER**" (Часовник/Кухненски таймер) веднъж. Ще видите "00:00".
- Завъртете **КОПЧЕТО**, за да настроите часа, въведете стойност от 0 до 23.
- Натиснете "**CLOCK/KITCHEN TIMER**" (Часовник/Кухненски таймер), цифрите за минути мигат.
- Завъртете **КОПЧЕТО**, за да настроите минутите, въведете стойност от 0 до 59.
- Натиснете "**CLOCK/KITCHEN TIMER**" (Часовник/Кухненски таймер), за да завършите настройките на часовника. "." ще мига.

! **Забележка:** 1) Ако часовникът не е настроен, той няма да функционира, когато се захранва.

2) По време на процеса на настройка на часовника, ако няма действие за 1 минута, фурната ще се върне към предишното състояние автоматично.

! **Забележка:** Горният и долният ред на дисплея ще показват иконите, отнасящи се до специфични активни функции.

КУХНЕНСКИ ТАЙМЕР

(1) Натиснете "**KITCHEN TIMER/CLOCK**" (Кухненски таймер/часовник), LED ще покаже 00:00.

(2) Завъртете **КОПЧЕТО**, за да въведете времето на таймера. (Максималното време на готвене е 95 минути.)

(3) Натиснете "**START/+30SEC./CONFIRM**" (Старт/+30 сек./Потвърди) за потвърждение на настройката.

(4) Когато времето на таймера изтече, алармата ще иззвъни 5 пъти. Ако часовникът е настроен (24-часова система), индикаторът ще показва текущото време.

! **Забележка:** 1) Кухненското време е различно от 24-часовата система. Кухненският таймер е таймер.

! **Забележка:** Горният и долният ред на дисплея ще показват иконите, отнасящи се до специфични активни функции.

МИКРОВЪЛНОВО ГОТВЕНЕ

Натиснете **"Microwave"** и на дисплея ще се изпише "P100". Натиснете **"Microwave"** последователно, за да изберете желаната мощност, "P100", "P80", "P50", "P30" или "P10" ще се изпише при всяко натискане. След това натиснете **"START/+30SEC./CONFIRM"** (Старт/+30 сек./Потвърди), за да потвърдите и завъртете **КОПЧЕТО**, за да настроите времето за готвене. (Максималното време на готвене е 95 минути.)

Натиснете **"START/+30SEC./CONFIRM"** (Старт/+30 сек./Потвърди) отново за започване на готвенето.

Пример: Ако искате да използвате 80% микровълнова мощност за готвене 20 минути, направете следните стъпки.

1) Натиснете бутона **"Microwave"** (Микровълни) веднъж и на дисплея ще се изпише "P100".

2) Натиснете **"Microwave"** (Микровълни) отново, за да изберете 80% микровълнова мощност.

3) Натиснете **"Start/+30Sec./Confirm"** (Старт/+30 сек./Потвърди) за потвърждение, на дисплея се изписва "P 80".

4) Завъртете **КОПЧЕТО**, за да настроите време за готвене докато на дисплея на фурната се изпише "20:00".

5) Натиснете **"Start/+30Sec./Confirm"** (Старт/+30 сек./Потвърди) за започване на готвенето.

Забележка: поетапните стойности за настройка на времето с ключа за кодиране са както следва:

0---1 мин	: 5 секунди
1---5 мин	: 10 секунди
5---10 мин	: 30 секунди
10---30 мин	: 1 минута
30---95 мин	: 5 минути

ГРАФИКА НА МИКРОВЪЛНОВА МОЩНОСТ

Натиснете	Веднъж	Два	50%	30%	10%
Микровълнова мощност	100%	80%	50%	30%	10%

ГОТВЕНЕ НА ГРИЛ

Натиснете **"Grill/Combi"** (Грил/комби), LED ще изпише "G-1". След това натиснете **"Start/**

+30Sec./ Confirm" (Старт/+30 сек./Потвърди), за да потвърдите и завъртете **КОПЧЕТО**, за да настроите времето за готвене. (Максималното време на готвене е 95 минути.) Натиснете **"Start/+30Sec./Confirm"** (Старт/+30 сек./Потвърди) отново за започване на готвенето.

Пример: Ако искате да използвате грил мощност за готвене 10 минути, направете следните стъпки.

1) Натиснете **"Grill/Combi."** (Грил/комби) веднъж, дисплеят показва "G-1".

2) Натиснете **"Start/+30Sec./Confirm"** (Старт/+30 сек./Потвърди) за потвърждение.

3) Завъртете **КОПЧЕТО**, за да настроите време за готвене докато на дисплея на фурната се изпише "10:00".

4) Натиснете **"Start/+30Sec./Confirm"** (Старт/+30 сек./Потвърди) за започване на готвенето

 **Забележка:** ако половината от времето за печене на грил измине, фурната ще издаде звуков сигнал два пъти. Това е нормално. За да постигнете по-добър ефект при печене на грил, обърнете храната, затворете вратата и след това натиснете **"Start/+30Sec./Confirm"** (Старт/+30 сек./Потвърди), за да продължите готвенето. Ако няма действие, работата ще продължи.

 **Забележка:** Горният и долният ред на дисплея ще показват иконите, отнасящи се до специфични активни функции.

ГОТВЕНЕ С КОНВЕКЦИЯ (С ФУНКЦИЯ ПОДГРЯВАНЕ)

Конвекционното готвене ви позволява да готвите храната както в традиционна фурна. Микро вълни не се използват. Препоръчително е да загреете предварително фурната до желаната температура преди да поставите храната в нея.

1) Натиснете бутона **"CONVECTION"** (Конвекция) веднъж, "140" ще мига.

2) Продължавайте да натискате **"CONVECTION"** (Конвекция) или завъртете **КОПЧЕТО**, за да изберете функцията конвекция. Забележка: Можете да изберете температура от 140 до 230 градуса.

3) Натиснете **"START/+30SEC./CONFIRM"** (Старт/+30 сек./Потвърди) за потвърждение на

температурата.

4) Натиснете **"START/+30SEC./CONFIRM"** (Старт/+30 сек./Потвърди) за започване на предварителното загряване. Когато температурата на подгриване бъде достигната, алармата ще иззвъни два пъти, за да ви напомни да поставите храната във фурната. И температурата на подгриване се изписва и започва да мига.

5) Поставете храната във фурната и затворете вратата. Завъртете **КОПЧЕТО**, за да настроите времето за готвене. (Максималното време на готвене е 95 минути.)

6) Натиснете **"START/+30SEC./CONFIRM"** (Старт/+30 сек./Потвърди) за започване на готвенето.

ГОТВЕНЕ С КОНВЕКЦИЯ (БЕЗ ФУНКЦИЯ ПОДГРЯВАНЕ)

1) Натиснете бутона **"CONVECTION"** (Конвекция) веднъж, "140" ще мига.

2) Продължавайте да натискате **"CONVECTION"** (Конвекция) или завъртете **КОПЧЕТО**, за да изберете функцията конвекция. Забележка: Можете да изберете температура от 140 до 230 градуса.

3) Натиснете **"START/+30SEC./CONFIRM"** (Старт/+30 сек./Потвърди) за потвърждение на температурата.

4) Завъртете **КОПЧЕТО**, за да настроите времето за готвене. (Максималното време на готвене е 95 минути.)

5) Натиснете **"START/+30SEC./CONFIRM"** (Старт/+30 сек./Потвърди) за започване на готвенето.

 **Забележка:** Горният и долният ред на дисплея ще показват иконите, отнасящи се до специфични активни функции.

КОМБИНИРАНО ГОТВЕНЕ

1) Натиснете **"Grill/Combi"** (Грил/комби), LED ще изпише "G-1".

2) Натиснете **"Grill/Combi."** (Грил/комби) последователно или завъртете **КОПЧЕТО**, за да изберете желаната мощност, "G-1", "C-1", "C-2", "C-3" или "C-4" ще се изпише при всяко натискане.

3) Натиснете **"Start/+30Sec./Confirm"** (Старт/+30 сек./Потвърди) за потвърждение на избраното настройка.

4) Завъртете **КОПЧЕТО**, за да настроите времето за готвене. (Максималното време на готвене е 95 минути.)

5) Натиснете **"Start/+30Sec./Confirm"** (Старт/+30 сек./Потвърди) отново за започване на готвенето

 **Забележка:** Горният и долният ред на дисплея ще показват иконите, отнасящи се до специфични активни функции.

 **Забележка:** Инструкции за комбинирано готвене

Talimatlar	1	2	3	4
Görüntüleme	C-1	C-2	C-3	C-4
Mikrodalga	•	•		•
Izgara		•	•	•
Isi Yayımı	•		•	•

МНОГОЕТАПНО ГОТВЕНЕ

Могат да бъдат зададени макс. два етапа. Ако единият етап е размразяване, той трябва да се зададе като първи. Алармата ще иззвъни след приключване на първия етап, след което ще започне вторият.

 **Забележка:** Автоматичното меню не може да бъде зададено като един от многото етапи.

Пример: ако искате да размразите храната за 5 минути, след това да готвите на 80% микровълнова мощност за 7 минути. Стъпките са, както следва:

1) Натиснете два пъти **"W.T.TIME DEFROST"** (Размразяване по време/тегло), екранът ще покаже "d-2".

2) Завъртете **КОПЧЕТО**, за да настроите време за размразяване 5 минути.

3) Натиснете веднъж **"Microwave"** (Микровълни).

4) Завъртете **КОПЧЕТО**, за да изберете 80% микровълнова мощност, докато видите на дисплея "P80".

5) Натиснете **"START/+30SEC./CONFIRM"** (Старт/+30 сек./Потвърди) за потвърждение.

6) Завъртете **КОПЧЕТО**, за да настроите време за готвене 7 минути.

7) Натиснете **"START/+30SEC./CONFIRM"** (Старт/+30 сек./Потвърди) за започване на готвенето.

БЪРЗО ГОТВЕНЕ

1) В режим на изчакване, натиснете бутона **"START/+30SEC./CONFIRM"** (Старт/+30 сек./Потвърди) за готвене на 100% мощност за 30 секунди. Всяко натискане на този бутон може да увеличи с 30 секунди. Максималното време на готвене е 95 минути.

2) По време на режим микровълново готвене, грил, конвекция или комбинирано готвене, натиснете **"START/+30SEC./CONFIRM"** (Старт/+30сек./Потвърди), за да удължите времето за готвене. Всяко натискане може да увеличи с 30 секунди.

 **Забележка:** Тази функция не работи в режими размразяване, многоетапно готвене и автоматично меню.

РАЗМРАЗЯВАНЕ ПО ВРЕМЕ

1) Натиснете два пъти **"W.T./TIME DEFROST"** (Размразяване по време/тегло), екранът ще покаже "d-2".

2) Завъртете **КОПЧЕТО**, за да настроите времето за готвене. Максималното време е 95 минути.

3) Натиснете **"START/+30SEC./CONFIRM"** (Старт/+30 сек./Потвърди) за започване на размразяването.

РАЗМРАЗЯВАНЕ ПО ТЕГЛО

1) Натиснете веднъж **"W.T./TIME DEFROST"** (Размразяване по време/тегло), екранът ще покаже "d-1".

2) Завъртете **КОПЧЕТО**, за да изберете теглото на храната; Теглото трябва да е между 100-2000g.

3) Натиснете **"START/+30SEC./CONFIRM"** (Старт/+30 сек./Потвърди) за започване на размразяването.

 **Забележка:** Автоматичното меню не може да бъде зададено като един от многото етапи.

АВТОМАТИЧНО МЕНЮ

1) В режим на изчакване, завъртете **КОПЧЕТО** надясно, за да изберете желаната функция, ще се изпише "A1", "A2", "A3"... "A10".

2) Натиснете **"START/+30SEC./CONFIRM"** (Старт/+30 сек./Потвърди) за потвърждение на избраното меню;

3) Завъртете **КОПЧЕТО**, за да изберете тегло от менюто и ще светне индикатор "g".

4) Натиснете **"START/+30SEC./CONFIRM"** (Старт/+30 сек./Потвърди) за започване на готвенето.

Внимание: Когато изберете A8 кейк, моля не поставя кейкът във фурната в началото. Фурната трябва да бъде предварително загрята до 160 градуса. След няколко минути алармата ще иззвъни два пъти, за да ви напомни да поставите кейка във фурната. След като поставите кейка във фурната, моля натиснете Старт отново. Таймерът ще започне обратно готвене, а кейкът ще бъде приготвен перфектно.

 **Забележка:** Горният и долният ред на дисплея ще показват иконите, отнасящи се до специфични активни функции.

ГРАФИКА НА АВТОМАТИЧНО МЕНЮ

Menu	Weight	Display	Power
A1 AUTO REHEAT	150g	150	100%
	250g	250	
	350g	350	
	450g	450	
A2 POTATO	600g	600	100%
	1 (about 230g)	1	
	2 (about 460g)	2	
A3 MEAT	3 (about 690g)	3	100%
	150g	150	
	300g	300	
	450g	450	
A4 VEGETA BLE	600g	600	100%
	150g	150	
	350g	350	
A5 FISH	500g	500	80%
	150g	150	
	250g	250	
	350g	350	
	450g	450	
	650g	650	

A6 PASTA	50g(with 450g cold water)	50	80%
	100g(with 800g cold water)	100	
	150g(with 1200g cold water)	150g	
A7 SOUP	200ml	200	100%
	400ml	400	
	600ml	600	
A8 CAKE	475g	475	Preheat at 160 degree
A9 PIZZA	200g	200	C-4
	300g	300	
	400g	400	
A10 CHICKEN	500g	500	C-4
	750g	750	
	1000g	1000	
	1200g	1200	

ФУНКЦИЯ ЗАПИТВАНЕ

1) По време на готвене положение, натиснете **"CLOCK/KITCHEN TIMER"** (Часовник/Кухненски таймер), за да проверите текущото време. Ще бъде показано за 2-3 секунди.

2) В режим на готвене, натиснете **"MICROWAVE"** (Микровълни), **"GRILL/COMBI."** (Грил/комби) или **"CONVECTION"** (Конвекция), текущата мощност ще бъдат показана за 2-3 секунди.

ФУНКЦИЯ ЗА ЗАКЛЮЧВАНЕ ЗА ДЕЦА

Заклучване: В режим на изчакване, натиснете **"STOP/CLEAR"** (Спри/изчисти) за 3 секунди, ще чуете дълъг бийп сигнал, обозначаващ преминаването в състояние заключено за деца, и индикаторът "🔒" ще свети. LED ще покаже текущото време или 0:00.

Прекратяване на заключване: В заключено състояние, натиснете **"STOP/CLEAR"** (Спри/изчисти) за 3 секунди, ще чуете дълъг бийп сигнал, обозначаващ освобождаване на заключването, и индикаторът "🔒" ще изчезне.

СПЕЦИФИКАЦИИ

(1) Алармата ще звучи веднъж при завъртане на копчето в началото.

(2) **"START/+30SEC./CONFIRM"** (Старт/+30 сек./Потвърди) трябва да бъде натиснат, за да продължите готвенето, ако вратата бъде отворена повреме на готвене.

(3) След като зададете програмата за готвене, **"START/+30SEC./CONFIRM"** (Старт/+30 сек./Потвърди) не е натиснат за 5 минути. Ще се показва текущото време. Настройката ще бъде отменена.

(4) Алармата звъни по веднъж на ефективен натиск, при неуспешно натискане, няма отговор.

(5) Алармата ще прозвучи пет пъти, за да ви напомни, когато готвенето приключи.

СЪДОВЕ

ВНИМАНИЕ

Опасност от нараняване

Извършването на обслужване или операция по ремонт, който включва отстраняването на капака, осигуряващ защита срещу излагане на микровълнова енергия, представлява опасност за всеки друг, различен от компетентно лице.

Вижте инструкциите в "Материали, които можете да използвате или не използвайте в микровълнова фурна". Възможно е да има някои неметални съдове/прибори, които не са безопасни за употреба в микровълнова фурна. Ако имате съмнения, можете да тествате въпросния съд/прибор следвайки процедурата по-долу.

Тестване на съдове и прибори:

1. Напълнете съд, подходящ за използване в микровълнова фурна, с 1 чаша студена вода (250ml), заедно с въпросния съд или прибор.
2. Пуснете на макс. мощност за 1 минута.
3. Внимателно извадете съда. Ако празният съд е топъл, не го използвайте за

микровълново готвене.



Не надвишавайте 1 минута време за готвене.

МАТЕРИАЛИ, КОИТО МОЖЕТЕ ДА ИЗПОЛЗВАТЕ В МИКРОВЪЛНОВА ФУРНА

Съдове	Забележки
Алуминиево фолио	Само за покриване. Малки парчета могат да бъдат използвани за покриване на месо или пилешко, за да се предпазят от прегаряне. Може да се получи искрене, ако фолиото е твърде близо до стените на фурната. Фолиото трябва да бъде на поне 2,5 см от стените на фурната.
Чиния за препичане	Следвайте инструкциите на производителя. Дъното на чинията за препичане трябва да бъде на поне 5 мм над въртящата се чиния. Неправилната употреба може да предизвика счупване на въртящата чиния.
Сервизи за хранене	Само подходящи за микровълнова фурна. Следвайте инструкциите на производителя. Не използвайте начупени или пукнати съдове.
Стъклени буркани	Винаги махайте капака. Използвайте само за леко затопляне на храни. Повечето стъклени буркани не са устойчиви на топлина и може да се счупят.
Стъклени съдове	Само стъклени съдове устойчиви на нагряване. Уверете се, че няма метални ивици. Не използвайте начупени или пукнати съдове.

Торбички за готвене във фурна	Следвайте инструкциите на производителя. Не затваряйте с метална скоба. Направете цепки в торбичките, за да може парата да излиза.
Картонени чинии и чаши	Използвайте само за кратко готвене/затопляне. Не оставяйте фурната без наблюдение докато готвите.
Хартиени салфетки	Използвайте за покриване на храната при претопляне и абсорбиране на мазнината. Само за кратко готвене и под наблюдение.
Пергаментова хартия	Използвайте като покритие за предпазване от пръски по обвиване за задушаване.
Пластмаса	Само подходящи за микровълнова фурна. Следвайте инструкциите на производителя. Трябва да са с етикет "Microwave Safe" (Безопасно за микровълнова). Някои пластмасови съдове се размекват когато храната загрее. "Торбичките за варене" и плътно затворените найлонови торбички трябва да бъдат нацепени или пробити, според указанията на опаковката.
Пластмасово фолио	Само подходящи за микровълнова фурна. Използвайте за покриване на храната, за да запазите влагата. Не позволявайте найлоновото фолио да докосва храната.
Термометри	Само предназначени за микровълнова фурна (за месо и бонбони).

Восьчна хартия	Използвайте като покритие за предпазване от пръски и задържане на влагата.
----------------	--

МАТЕРИАЛИ, КОИТО ДА НЕ ИЗПОЛЗВАТЕ В МИКРОВЪЛНОВА ФУРНА

Съдове	Забележки
Алуминиева тава	Може да причини искрене. Преместете храната в чиния, подходяща за използване в микровълнова фурна.
Картонена кутия за храна с метална дръжка	Може да причини искрене. Преместете храната в чиния, подходяща за използване в микровълнова фурна.
Метални или с метални ивици съдове причиняват искрене.	Металът защитава храната от микровълновата енергия. Металните ивици може ивици съдове причиняват искрен.
Метални връзки	Може да причини искрене или да предизвика пожар във фурната.
Хартиени торбички	Може да предизвика пожар във фурната.
Пластмасова пяна	Пластмасовата пяна може да се стопи или замърси съдържащата се течност, когато бъде изложена на висока температура.
Дърво	Дървото ще пресъхне при използване в микровълновата фурна и може да се нацепи или спука.

ПОЧИСТВАНЕ

Не забравяйте да извадете щепсела на уреда от електрическата мрежа.

1. Почиствайте камерата на фурната след употреба с леко влажна кърпа.
2. Почиствайте аксесоарите по обичайния

начин в сапунена вода.

3. Рамката на вратата и уплътнението и съседните части трябва да се почистват внимателно с влажна кърпа, когато са замърсени.

4. Не използвайте твърди абразивни почистващи средства или остри метални средства за изстъргване, за да почиствате стъклото на вратата на фурната, тъй като те могат да надраскат повърхността, което може да доведе до счупване на стъклото.

Съвет за почистване --- За по-лесно почистване на стените на камерата, които храната може да докосне:

Поставете половин лимон в купа, добавете 300 мл (1/2 литър) вода и загрявайте на 100% микровълнова мощност в продължение на 10 минути. Забършете фурната с мека и суха кърпа.

ОТСТРАНЯВАНЕ НА НЕИЗПРАВНОСТИ

НОРМАЛНО	
Микровълновата фурната смущава приемането на телевизионен сигнал	Приемането на радио и телевизионен сигнал може да бъде повлияно докато микровълновата фурна работи. Подобно е на смущенията, предизвикани от малки електрически уреди, като миксер, прахосмукачка и електрически вентилатор. Това е нормално.
Затъмняване осветлението на фурната	При готвене на ниска мощност в микровълнова фурна, осветлението на фурната може да стане затъмнено. Това е нормално.
Натрупване на пара по вратата; излиза горещ въздух от вентилационни отвори	При готвене е нормално пара да излиза от храната. Повечето ще се изпари през отворите. Но е възможно да се натрупа на по-хладни места като вратата на фурната. Това е нормално.

Фурната стартира случайно без храна вътре.	Забранено е да се работи с уреда без никаква храна вътре. Това е много опасно.
--	--

ТЕХНИЧЕСКО ОБСЛУЖВАНЕ

! Никога не използвайте услугите на неоторизиран техник.

Подгответе следната информация:

- тип на възникналия проблем.
- модел на уреда (Mod.).
- сериен номер (S/N).

Тази информация се намира на табелката с данни върху уреда.

- Европейската директива 2012/19/ЕС относно отпадъци от електрическо и електронно оборудване (ОЕЕО) предвижда старите електродомакински уреди да не се депонират чрез обикновения цикъл за твърди отпадъци. Старите уреди се събират разделно, за да се оптимизира възстановяването и рециклирането на материалите, които съдържат, за да се ограничи въздействието върху здравето на хората и околната среда. Символът със зачертан контейнер за отпадъци върху продукта ви напомня за това, че сте задължени да депонирате уреда на място за разделно събиране на отпадъци.

Потребителите трябва да се свържат с местните власти или търговци за информация във връзка с правилното депониране на уреда

ПРОБЛЕМ	ВЪЗМОЖНА ПРИЧИНА	МЕРКИ ЗА ОТСТРАНЯВАНЕ
Фурната не може да бъде стартирана.	(1) Захранващият кабел не е здраво свързан.	Извадете. След това пъхнете отново за 10 секунди.
	(2) Предпазител или прекъсвач не работи.	Сменете предпазителя или нулирайте прекъсвача (ремонтът да се извърши от професионален персонал
	(3) Проблем с контакта.	Тествайте контакта с други електрически уреди.
Фурната не загрява.	(4) Вратата не е добре затворена.	Затворете вратата правилно.
Въртящата се стъклена чиния издава шум когато микровълновата фурна работи.	(5) Замърсени ролки или дъно на фурната.	Направете справка с "Поддръжка на микровълновата фурна" за почистване на замърсените части.



Съгласно Директивата за отпадъци от електрическо и електронно оборудване (ОЕЕО), ОЕЕО трябва да бъдат събирани и обработвани разделно. Ако в

даден момент за в бъдеще, искате да се освободите от този продукт, моля, НЕ изхвърляйте този уред заедно с битовите отпадъци. Моля, изпратете уреда в пункт за събиране на ОЕЕО, където има такива.

PLAATSING VAN UW MAGNETRONOVEN

Namen van Onderdelen van de Magnetron en Accessoires

Verwijder de magnetronoven en alle materialen uit de doos en uit de binnenkant van de magnetron.

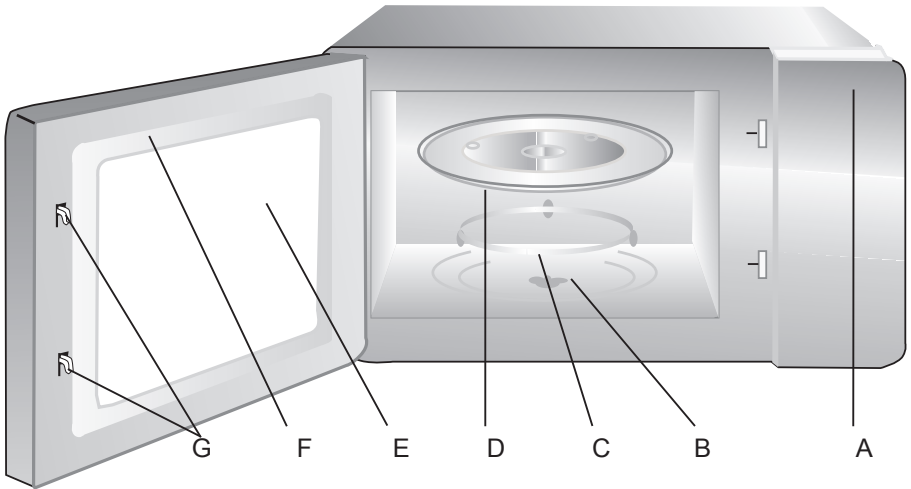

Grill (Mag alleen gebruikt worden in de grillfunctie en moet op de glazen plaat worden geplaatst)

- A) Bedieningspaneel
- B) As van draaiplateau
- C) Assemblage ring voor draaiplateau
- D) Glazen plaat
- E) Ovenkijkgat
- F) Deurassemblage
- G) Veiligheidsvergrendelingsysteem

INTRODUCTIE

Lees deze instructies zorgvuldig door voordat u uw magnetronoven gebruikt, en bewaar deze zorgvuldig. Wanneer u de instructies opvolgt, zult u talrijke jaren kunnen profiteren van uw magnetronoven.

BEWAAR DEZE INSTRUCTIES ZORGVULDIG

GEBRUIKERSINTERFACE

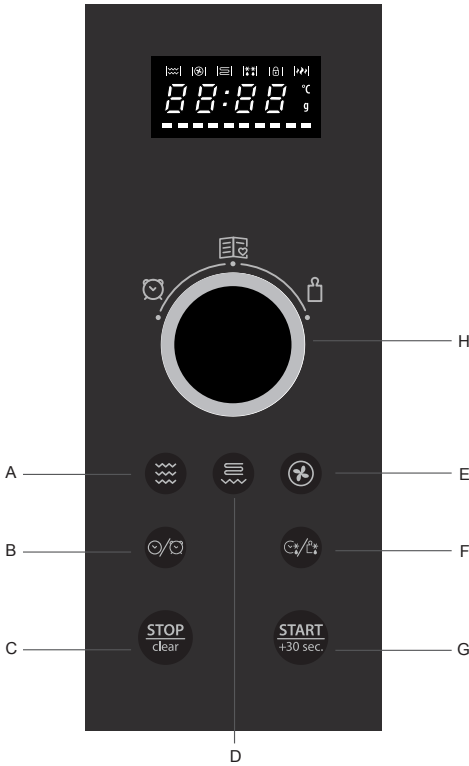

- A) Magnetron
B) Kookwekker/
Klok
C) Stop/Wissen
D) Grill/Combi
E) Convectie
F) Ontdooien per Gewicht/
Tijdspanne
G) Start/+30Sec./Bevesti-
gen

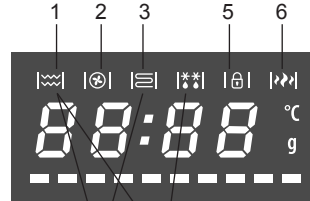

1+2+3 1+4

- 1) Bereiding in de Magnetron
2) Convectiebereiding
3) Grill Bereiding
1) ± 2) ± 3) Combibereiding
1) + 4) Ontdooien
5) Kindervergrendeling
6) Hoog vermogen

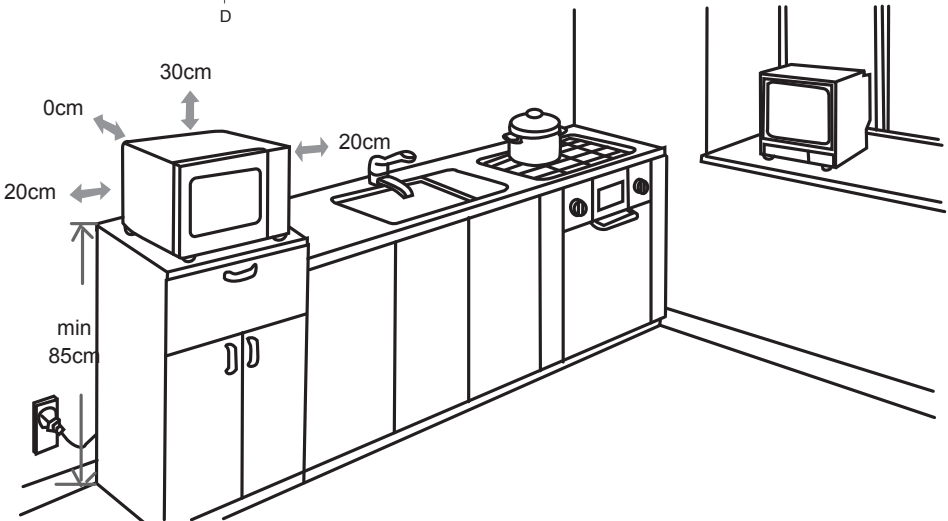

ACCESSOIRES

SOMMIGE ACCESSOIRES ZIJN ENKEL BESCHIKBAAR OP BEPAALDE

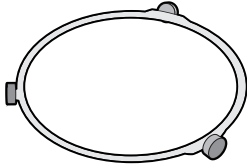

MODELLEN

ONDERSTEUNING VAN DE DRAAITAFEL

Aanbrengen in de oven. U moet de ondersteuning steeds onder de glazen draaitafel plaatsen. Deze ondersteuning is uitsluitend bedoeld voor de glazen draaitafel.



GLAZEN DRAAITAFEL

Plaats de glazen draaitafel op de ondersteuning. Zij vangt druppels op tijdens de bereiding.



DRAADREK

Plaats uw bord op het rek voor een beter resultaat met de rooster, combinatie en convectiefunctie. Gebruik het draadrek met de roosterfunctie.

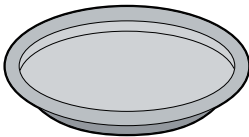

KROKANTE PLAAT

Plaats de etenswaren rechtstreeks op de krokante plaat. Gebruik geen andere schotels of werktuigen op de krokante plaat. Plaats de krokante plaat altijd op de glazen draaitafel. Gebruik de krokante plaat uitsluitend met de magnetron en combi (magnetron + rooster) functies. Voor een beter resultaat kunt u de krokante plaat voorverwarmen met de magnetron gedurende 3 minuten op maximum vermogen.

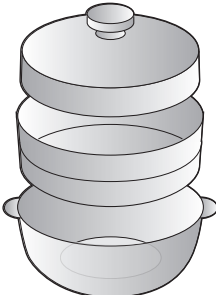



STOMER

Gebruik de stomer altijd op de glazen draaitafel. Vul het onderste deel met water om stoom te creëren. De zeef wordt aanbevolen voor etenswaren zoals vis, aardappelen en groenten. Gebruik de zeef niet om etenswaren zoals pasta, rijst en groenten te bereiden. Gebruik de stomer uitsluitend met de magnetron functie.

WAARSCHUWING BELANGRIJKE VEILIGHEIDSinSTRUCTIES

Om risico voor vuur, elektrische schokken, verwondingen van personen of blootstelling aan teveel magnetronenergie te vermijden bij het gebruik van het apparaat, volgt u de belangrijkste voorzorgsmaatregelen op, inclusief:

1.  **WAARSCHUWING:** Vloeistoffen en andere voedingsmiddelen mogen niet in afgesloten verpakkingen worden verwarmd omdat deze kunnen exploderen.
2.  **WAARSCHUWING:** Het is gevaarlijk voor iedereen, behalve voor competente personen, om reparaties of onderhoud uit te voeren waarbij de kast moet worden verwijderd. Deze beschermt tegen de magnetronenergie.
3. Dit apparaat kan worden gebruikt bij kinderen in de leeftijd van 8 jaar en ouder en bij personen met een verminderde fysieke, sensorische of mentale handicap of zonder ervaring en kennis, wanneer deze bij het gebruik van dit apparaat onder toezicht staan, wanneer zij op een veilige manier worden begeleid en wanneer deze de gevaren ervan kennen. Kinderen mogen niet met het apparaat spelen. Het reinigen en het onderhoud mag niet door kinderen worden uitgevoerd tenzij zij ouder zijn dan 8 en alleen onder toezicht.
4. Houd het apparaat en zijn stroomsnoer buiten het bereik van kinderen die jonger zijn dan 8 jaar.
5. Gebruik alleen serviesgoed dat geschikt is voor gebruik in magnetronovens.
6. De magnetronoven moet regelmatig worden gereinigd en voedselresten moeten worden verwijderd.
7. Lees de volgende instructies en volg deze op: "VOORZORGSMAATREGELEN OM MOGELIJKE BLOOTSTELLING AAN TEVEEL MAGNETRONENERGIE TE VERMIJDEN".
8. Bij het verhitten van voedsel in plastic of papieren serviesgoed dient u een oogje op de oven te houden vanwege ontvlammingsgevaar.
9. Wanneer er rook vrijkomt, dient u het apparaat uit te zetten of de stekker van het apparaat uit het stopcontact te trekken, en houdt u het deurtje gesloten om eventuele vlammen te verstikken.
10. Bereid voedsel niet te lang.
11. Gebruik het binnenste van de oven niet om spullen op te slaan. Bewaar geen voorwerpen, zoals brood, koekjes, enz. binnenin de oven.
12. Verwijder ijzerdraadknopen en metalen handvaten uit papieren of kunststof verpakkingen/zakken voordat u deze in de magnetron plaatst.
13. Installeer of plaats deze oven alleen in overeenstemming met de voorziene installatie-instructies.
14. Eieren in de dop en hele hard gekookte eieren mogen niet in de magnetronoven worden opgewarmd omdat deze kunnen exploderen, zelfs wanneer de magnetronoven niet meer opwarmt.
15. Dit apparaat mag alleen voor huishoudelijk gebruik en gelijkwaardige toepassingen worden gebruikt zoals:
 - personeelskeukens in winkels, kantoren en andere werkomgevingen;
 - door klanten in hotels, motels en andere residentiële omgevingen;
 - boerderijen;
 - bed and breakfast.
16. Wanneer het stroomsnoer beschadigd is, moet deze worden vervangen door de fabrikant, zijn reparatieservice of gelijkwaardige gekwalificeerde personen om gevaar te vermijden.
17. Bewaar dit apparaat en gebruik dit apparaat alleen binnenshuis.
18. Gebruik deze magnetronoven niet in de buurt van water, in een vochtige kelder of in de buurt van een zwembad.
19. De temperatuur van toegankelijke oppervlakten kan hoog zijn wanneer het apparaat aan staat. De oppervlakten kunnen warm worden tijdens het gebruik ervan. Houd het stroomsnoer uit de buurt van verwarmde oppervlakten, en bedek de ventilatie-openingen van de magnetronoven niet.
20. Zorg ervoor dat het stroomsnoer niet over de hoek van een tafel of aanrecht hangt.
21. Wanneer er verzuimd wordt de magnetronoven in een schone staat te houden, kan dit leiden tot schade aan de oppervlakte. Dit kan

de levensduur van het apparaat beschadigen en kan zorgen voor gevaarlijke situaties.

22. Om brandwonden te vermijden, moet de inhoud van zuigflessen en babyvoeding in potjes worden geroerd of geschud. De temperatuur moet worden gecontroleerd voordat het gegeten of gedronken wordt.
23. Het opwarmen van dranken in de magnetronoven kan zorgen voor een vertraagd kookproces, daarom moet er voorzichtig worden omgegaan met de verpakking.
24. Het toestel mag niet worden gebruikt bij personen (inclusief kinderen) met verminderde fysieke, sensorische of mentale vaardigheden, of gebrek aan ervaring en kennis, tenzij deze personen onder toezicht of instructies staan ten aanzien van het gebruik van het toestel door een persoon die verantwoordelijk is voor hun veiligheid.
25. Kinderen moeten onder toezicht staan om ervan te verzekeren dat ze niet met het apparaat spelen.
26. Het toestel mag niet gebruikt worden met gebruik van een externe timer of een aparte afstandsbediening.
27. Toegankelijke onderdelen kunnen bij gebruik warm worden. Jonge kinderen moeten uit de buurt worden gehouden.
28. Er mag geen stoomreiner worden gebruikt.
29. Tijdens het gebruik wordt het apparaat warm. Wees voorzichtig en raak de verwarmingselementen binnenin de oven niet aan.
30. Gebruik alleen de temperatuursonde die voor deze magnetronoven wordt aangeraden (voor magnetronovens die deze functie bezitten om een temperatuursonde te kunnen gebruiken.)
31.  **WAARSCHUWING:** Het apparaat en zijn toegankelijke onderdelen worden heet tijdens het gebruik ervan. Wees voorzichtig en raak de verwarmingselementen niet aan. Kinderen die jonger zijn dan 8 jaar moeten uit de buurt worden gehouden tenzij er zorgvuldig toezicht wordt gehouden.
32. De magnetronoven moet gebruikt worden terwijl de deur met decoratie open staat (voor magnetronovens met een deurtje met decoratie).
33. De achterkant van het apparaat moet tegen een muur worden geplaatst.
34. De magnetronoven mag niet in een meubel worden geplaatst tenzij deze in een meubel is getest.

VOORZORGSMAATREGELEN OM MOGELIJKE BLOOTSTELLING AAN TEVEEL MAGNETRONENERGIE TE VERMIJDEN

1. Probeer niet om deze oven te gebruiken wanneer het deurtje open staat omdat dit kan zorgen voor schadelijke blootstelling aan magnetronovenenergie. Het is belangrijk om de veiligheidsvermeldingen niet te breken of te beschadigen.
2. Plaats geen voorwerp tussen de voorkant van de oven tegenover het deurtje en zorg ervoor dat er geen vuil of zeepresten op de afdichtingsoppervlakten ophopen.
3.  **WAARSCHUWING:** Wanneer het deurtje of de afdichtingsoppervlakten van het deurtje beschadigd zijn, mag de oven niet gebruikt worden totdat deze gerepareerd is door een vakkundig persoon.

ADDENDUM

Wanneer het apparaat niet in een schone staat wordt gehouden, kan de oppervlakte van het toestel beschadigd raken. Dit kan de levensduur van het apparaat beïnvloeden en kan leiden tot een gevaarlijke situatie.

SPECIFICATIES

Model:	MWHA 2824 B MWHA 2824 X
Toegekende Spanning:	230V~ 50Hz
Ingaand Vermogen (Magnetronoven):	1450W
Uitgaand Vermogen (Magnetronoven):	900W
Ingaand Vermogen (Grill):	1100W
Ingaand Vermogen (Convectie):	2500W
Inhoud Oven:	28 L

Diameter Draaiplateau:	315 mm
Externe Afmetingen:	520 x 479 x 341mm
Netto Gewicht:	Ong. 18.88 kg

AARDING INSTALLATIE

GEVAAR

Gevaar van Elektrische Schok

Aanraking van één van de interne onderdelen kan zware verwondingen of de dood met zich meebrengen. Haal dit apparaat niet uit elkaar.

WAARSCHUWING

Gevaar van Elektrische Schok

Onjuist gebruik van de aarding kan zorgen voor een elektrische schok. Verbind deze niet met een stopcontact dat niet op de juiste manier is geïnstalleerd en is geaard.

Het toestel moet geaard zijn. Bij kortsluiting van het stroomcircuit, vermindert aarding het gevaar van elektrische schokken door een ontsnapingsdraad. Dit apparaat is uitgerust met een geaard stroomsnoer en een geaarde stekker. De stekker moet in een stopcontact worden gestoken dat op de juiste manier geïnstalleerd en geaard is.

Raadpleeg een gekwalificeerde elektricien of reparatieservice wanneer de aardingsinstructies niet volledig begrepen zijn of wanneer er twijfel bestaat of het apparaat op de juiste manier geaard is. Wanneer het noodzakelijk is om een verlengsnoer te gebruiken, dient u alleen een verlengsnoer met drie draden te gebruiken.

1. Een kort stroomsnoer is voorzien om het risico van verknoping of struikelen over een langer stroomsnoer te verminderen.
2. Wanneer een lang stroomsnoer of een verlengsnoer wordt gebruikt:
 - 1) Het gemarkeerde elektrische vermogen van het stroomsnoer of verlengsnoer moet tenminste even groot zijn als het vermogen van het toestel.
 - 2) Het verlengsnoer moet een geaard snoer zijn met drie draden.
 - 3) Het lange stroomsnoer moet zo worden neergelegd dat het niet over de rand van een aanrecht of tafel hangt waar kinderen

eraan zouden kunnen trekken of waardoor er onbedoeld gestruikeld kan worden.

INSTALLATIE

1. Kies een oppervlakte die waterpas is en dat genoeg ruimte voorziet voor de ventilatieopeningen voor de invoer en uitvoer van lucht.

- 1) De minimale installatiehoogte is 85cm.
- 2) De achterkant van het apparaat moet tegen een muur worden geplaatst. Laat boven de magnetron een minimale ruimte over van 30cm. Een minimale ruimte van 20 cm is nodig tussen de oven en de aangrenzende wanden.
- 3) Haal de poten van de onderkant van de magnetronoven niet weg.
- 4) Blokkeren van de ventilatieopeningen kan de magnetronoven beschadigen.
- 5) Plaats de magnetron zo ver mogelijk van radio's en TV's. Werking van de magnetronoven kan storing veroorzaken voor uw radio- of TV-ontvangst.

2. Steek de stekker van uw magnetronoven in een standaard stopcontact. Verzeker u ervan dat het voltage en de frequentie dezelfde is als de voltage en de frequentie op het etiket.

Installeer de magnetronoven niet boven een gaskookplaat of andere toestellen die warmte produceren. Wanneer de magnetron in de buurt of boven een warmtebron is geïnstalleerd, kan de magnetron beschadigd worden en zal de garantie vervallen.

De toegankelijke oppervlakte kan tijdens de werking heet worden.



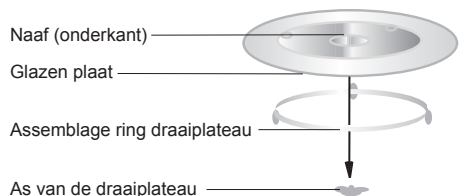

INSTALLATIE DRAAIPLATEAU



- Plaats de glazen plaat nooit ondersteboven. De glazen plaat mag nooit beperkt worden.
- Zowel de glazen plaat als de ring van het draaiplateau moeten tijdens de bereiding altijd worden gebruikt.
- Alle voedingsmiddelen en verpakkingen met voeding moeten voor bereiding altijd op de glazen plaat worden gezet.
- Wanneer de glazen plaat of de assemblage van ring en draaiplateau scheurt of breekt, dient u contact op te nemen met het dichtstbijzijnde servicecentrum.

INSTALLATIE VOOR AANRECHT

 Verwijder al het verpakkingsmateriaal en accessoires. Bekijk de magnetron op schade zoals deuken of een kapotte deur. Installeer de magnetron niet wanneer deze beschadigd is.

 **Kast:** Verwijder de beschermende folie die op de oppervlakte van de kast rond de magnetronoven zit.

Verwijder de lichtbruine Mica bedekking niet die aan de binnenkant van de magnetron zit, en die de magnetronoven beschermt.

GEBRUIKSINSTRUCTIE

Deze magnetronoven gebruikt een moderne elektrische bediening om de bereidingsparameters aan te passen zodat deze beter overeenkomen met uw behoeften.

INSTELLING VAN DE TIJD

Wanneer de magnetron onder elektrische stroomspanning staat, zal deze '0:00' aangeven, de zoemer zal één keer klinken.

- Druk twee maal op 'KITCHEN TIMER/CLOCK (KOOKWEKKER/KLOK)', '00:00' wordt weergegeven.
- Draai aan de **KNOP** om de uren aan te passen, de ingevoerde tijd moet tussen 0--23 liggen.
- Druk op '**KITCHEN TIMER/CLOCK** (KOOKWEKKER/KLOK)' het symbooltje van de minuten gaat knipperen.
- Draai aan de **KNOP** om de minuten aan te passen, de ingevoerde tijd moet tussen 0--59 liggen.
- Druk op '**KITCHEN TIMER/CLOCK** (KOOKWEKKER/KLOK)' om de instelling van de tijd af te maken. gaat knipperen.



Opmerking: 1) Wanneer de klok niet is ingesteld, zal deze niet functioneren wanneer de magnetron onder stroom staat.
2) Tijdens de instelling van de tijd, wanneer er gedurende 1 minuut niets gedaan wordt, zal de magnetron automatisch teruggaan naar de vorige status.



Opmerking: De bovenste en onderste regels van de display zal icoontjes tonen die te maken hebben met specifieke actieve functies.

KOOKWEKKER

- Druk op '**KITCHEN TIMER/CLOCK** (KOOKWEKKER/KLOK)', het led-schermpje zal 00:00 weergeven.
- Draai aan de **KNOP** en voer de timertijd in. (De maximale bereidingstijd is 95 minuten).
- Druk op '**START/+30SEC./CONFIRM** (START/+30SEC./BEVESTIGEN)' om de instelling te bevestigen.
- Wanneer de timertijd om is, zal de zoemer 5 keer klinken. Wanneer de tijd is ingesteld (24-uurs systeem), zal het led-schermpje de huidige tijd aangeven.



Opmerking: 1) De tijd van de kookwekker verschilt met die van het 24-uurs systeem. De kookwekker is een timer en geen klok.
2) Tijdens de kookwekker kan er geen programmering worden gemaakt.



Opmerking: De bovenste en onderste regels van de display zal icoontjes tonen die te maken hebben met specifieke actieve functies.

BEREIDING IN DE MAGNETRON

Druk op '**Microwave** (Magnetron)' het led-schermpje zal 'P100' weergeven. Druk herhaaldelijk op '**Microwave** (Magnetron)' om het vermogen van uw keuze te kiezen, en 'P100', 'P80', 'P50', 'P30' of 'P 10' zal voor iedere extra druk op de toets worden weergegeven. Vervolgens drukt u op '**START/+30SEC./CONFIRM** (START/+30SEC./BEVESTIGEN)' om te bevestigen en draai aan de **KNOP** om de bereidingstijd in te stellen. (De maximale bereidingstijd is 95 minuten.)

Druk op '**START/+30SEC./CONFIRM** (START/+30SEC./BEVESTIGEN)' om de bereiding te beginnen

Bijvoorbeeld: Wanneer u 80% aan vermogen wilt gebruiken om 20 minuten lang te bereiden, kunt u de magnetron bedienen met de volgende stappen:

- 1) Druk één keer op '**Microwave** (Magnetron) ', de display geeft 'P100' weer.
- 2) Druk nogmaals op '**Microwave** (Magnetron) ' om 80% aan magnetronvermogen te selecteren.
- 3) Druk op '**Start/+30Sec./Confirm** (Start/+30 Sec./Bevestigen)' om te bevestigen, en de display geeft 'P80' weer.
- 4) Draai aan de **KNOP** om de bereidingstijd in te stellen totdat de magnetron '20:00' weergeeft.
- 5) Druk op '**Start/+30Sec./Confirm** (Start/+30 Sec./Bevestigen)' om de bereiding te beginnen.

 **Opmerking:** de tijdsintervallen voor de tijdsaanpassing van de bereiding met behulp van de timerknop zijn als volgt:

0---1 min	: 5 seconden
1---5 min	: 10 seconden
5---10 min	: 30 seconden
10---30 min	: 1 minuut
30---95 min	: 5 minuten

VERMOGENSTABEL MAGNETRONOVEN

Druk	Eén keer	Twee keer	Drie keer	4 keer	5 keer
Vermogen Magnetronoven	100%	80%	50%	30%	10%

GRILL BEREIDING

Druk op '**Grill/Combi** (Grill/Combi)', het led-schermpje zal 'G-1' weergeven. Vervolgens drukt u op '**Start/ +30Sec./Confirm** (Start/+30Sec./Bevestigen)' om te bevestigen en draai aan de **KNOP** om de bereidingstijd in te stellen. (De maximale insteltijd is 95 minuten.) Druk op '**Start/+30Sec./ Confirm** (Start/+30Sec./Bevestigen) ' om de bereiding te beginnen.

Bijvoorbeeld: Wanneer u gedurende 10 minuten het vermogen van de grill wilt gebruiken, kunt u de magnetron bedienen met de volgende stappen:

- 1) Druk een keer op '**Grill/Combi**. (Grill/Combi) ' de display geeft 'G-1' weer.
- 2) Druk op '**Start/ +30Sec./ Confirm** (Start/+30Sec./Bevestigen) ' om te bevestigen.
- 3) Draai aan de **KNOP** om de bereidingstijd in te stellen totdat de magnetron '10:00' weergeeft.

- 4) Druk op '**Start/ +30Sec./ Confirm** (Start/+30Sec./Bevestigen) ' om de bereiding te beginnen.

 **Opmerking:** Wanneer de helft van de grilltijd voorbij is, klinkt de magnetron twee keer, en dit is normaal. Om beter de voedingsmiddelen te kunnen grillen, dient u het voedsel om te draaien, het deurtje te sluiten, en drukt u vervolgens op '**Start/+30Sec./Confirm** (Start/+30Sec./Bevestigen)' om het bereiden voort te zetten. Wanneer er geen bediening plaatsvindt, blijft deze functioneren.

 **Opmerking:** De bovenste en onderste regels van de display zal icoontjes tonen die te maken hebben met specifieke actieve functies.

CONVECTIEBEREIDING (MET VOORWARMINGSFUNCTIE)

De convectiebereiding zorgt ervoor dat u uw voedingsmiddelen als in een traditionele oven kunt bereiden. De magnetronoven wordt niet gebruikt. Er wordt aangeraden de oven voor te verwarmen om de juiste temperatuur te verkrijgen voordat u de voedingsmiddelen in de oven zet.

- 1) Druk één keer op '**CONVECTION** (CONVECTIE) ', '140' gaat knipperen.
- 2) Blijf op '**CONVECTION** (CONVECTIE)' drukken of draai aan de **KNOP** om de convectiefunctie te selecteren. Opmerking: De temperatuur kan geselecteerd worden tussen 140 tot 230 graden.
- 3) Druk op '**START/+30SEC./CONFIRM** (START/+30SEC./BEVESTIGEN) ' om de temperatuur te bevestigen.
- 4) Druk op '**START/+30SEC./CONFIRM** (START/+30SEC./BEVESTIGEN) ' om het voorverwarmen te beginnen. Wanneer de voorverwarmingstemperatuur is bereikt, zal de zomer twee keer klinken om u eraan te herinneren de voedingsmiddelen in de oven te zetten. En de voorverwarmede temperatuur wordt knipperend weergegeven.
- 5) Zet de voedingsmiddelen in de oven en sluit het deurtje. Draai aan de **KNOP** om de bereidingstijd in te stellen. (De maximale insteltijd is 95 minuten.)
- 6) Druk op de toets '**START/+30SEC./CONFIRM** (START/+30SEC./BEVESTIGEN) ' om de bereiding te beginnen.

 **Opmerking:** a. De bereidingstijd kan niet worden ingesteld zolang de voorverwarmingstijd niet bereikt is.

Wanneer de temperatuur bereikt is, de deur moet worden geopend om de bereidingstijd in te kunnen stellen.

b. Wanneer de tijd gedurende 5 minuten niet wordt ingevoerd, zal de oven stoppen met voorverwarmen. De zoemer klinkt vijf keer en gaat terug naar de wachttoestand.

 **Opmerking:** De bovenste en onderste regels van de display zal icoontjes tonen die te maken hebben met specifieke actieve functies.

CONVECTIEBEREIDING (ZONDER VOORWARMINGSFUNCTIE)

1) Druk één keer op de toets **'CONVECTION (CONVECTIE)'**, '140' gaat knipperen.

2) Blijf op **'CONVECTION (CONVECTIE)'** drukken of draai aan de **KNOP** om de convectiefunctie te selecteren. Opmerking: De temperatuur kan geselecteerd worden tussen 140 tot 230 graden.

3) Druk op **'START/+30SEC./CONFIRM (START/+30SEC./BEVESTIGEN)'** om de temperatuur te bevestigen.

4) Draai aan de **KNOP** om de bereidingstijd in te stellen. (De maximale insteltijd is 95 minuten.)

5) Druk op **'START/+30SEC./CONFIRM (START/+30SEC./BEVESTIGEN)'** om de bereiding te beginnen.

 **Opmerking:** De bovenste en onderste regels van de display zal icoontjes tonen die te maken hebben met specifieke actieve functies.

COMBINATIEBEREIDING

1) Druk op **'Grill/Combi. (Grill/Combi)'** het led-schermpje zal 'G-1' weergeven

2) Druk herhaaldelijk op **'Grill/Combi. (Grill/Combi)'** of draai aan de **KNOP** om het vermogen van uw keuze te selecteren, en 'G', 'C-1', 'C-2', 'C-3' of 'C-4' zal voor iedere extra druk op de toets worden weergegeven.

3) Druk op **'Start/+30Sec./Confirm (Start/+30Sec./Bevestigen)'** om de gewenste combinatie-instelling te bevestigen.

4) Draai aan de **KNOP** om de bereidingstijd in te stellen. (De maximale insteltijd is 95 minuten.)

5) Druk op **'Start/+30Sec./Confirm (Start/+30Sec./Bevestigen)'** om de bereiding te beginnen.

 **Opmerking:** De bovenste en onderste regels van de display zal icoontjes tonen die te maken hebben met specifieke actieve functies.

 **Opmerking:** Combinatie-instructies

Instructies	1	2	3	4
Display	C-1	C-2	C-3	C-4
Magnetron	•	•		•
Grill		•	•	•
Convectie	•		•	•

MEERFASIGE BEREIDING

Er kunnen maximaal twee fasen worden ingesteld. Wanneer één van de fasen ontdooien is, dient deze in de eerste fase te worden gezet. De zoemer zal gaan na iedere fase en vervolgens zal een volgende fase beginnen.

 **Opmerking:** Auto menu kan niet worden ingesteld als één van de multifasen.

Bijvoorbeeld: wanneer u gedurende 5 minuten voedingsmiddelen wilt ontdooien, en vervolgens bij 80% 7 minuten wilt bereiden. Dan zijn de stappen als volgt:

1) Druk twee maal op **'(W.T/TIME DEFROST (G.T/ONTDOOIINGSTIJD))'**, de display zal 'd-2' weergegeven;

2) Draai aan de **KNOP** om de ontdooiingstijd van 5 minuten in te stellen;

3) Druk één keer op **'Microwave (Magnetron)'**;

4) Draai aan de **KNOP** om 80% magnetronvermogen te selecteren totdat 'P80' wordt weergegeven;

5) Druk op **'START/+30SEC./CONFIRM (START/+30SEC./BEVESTIGEN)'** om te bevestigen;

6) Draai aan de **KNOP** om de ontdooiingstijd van 7 minuten in te stellen;

7) Druk op **'START/+30SEC./CONFIRM (START/+30SEC./BEVESTIGEN)'** om de bereiding te beginnen.

SNELLE BEREIDING

- 1) In de wachttoestand, drukt u op de toets '**START/+30SEC./CONFIRM** (START/+30SEC./BEVESTIGEN)' om met 100% vermogen gedurende 30 seconden te bereiden. Iedere druk op dezelfde toets verlengt de tijd met 30 seconden. De maximale bereidingstijd is 95 minuten.
- 2) Tijdens de modi magnetron, grill, convectorie en combinatie, kan de bereidingstijd verlengd worden door te drukken op '**START/+30SEC./CONFIRM** (START/+30SEC./BEVESTIGEN)'; iedere druk op de toets verlengt de tijd met 30 seconden.

 **Opmerking:** Deze functie functioneert niet bij ontdooien, multifasen en auto menu.

ONTDOOIEN PER TIJDSPANNE

- 1) Druk twee maal op '**W.T/TIME DEFROST** (G.T/ONTDOOIINGSTIJD)', de display zal 'd-2' weergeven.
- 2) Draai aan de **KNOP** om de bereidingstijd te selecteren. De MAX. tijd is 95 minuten.
- 3) Druk op de toets '**START/+30SEC./CONFIRM** (START/+30SEC./BEVESTIGEN)' om het ontdooien te beginnen.

ONTDOOIEN PER GEWICHT

- 1) Druk één maal op '**W.T/TIME DEFROST** (G.T/ONTDOOIINGSTIJD)', de display zal 'd-1' weergeven.
- 2) Draai aan de **KNOP** om het gewicht van de voedingsmiddelen te selecteren. Het gewichtsbereik ligt tussen 100-2000gr.
- 3) Druk op de toets '**START/+30SEC./CONFIRM** (START/+30SEC./BEVESTIGEN)' om het ontdooien te beginnen.

 **Opmerking:** De bovenste en onderste regels van de display zal icoontjes tonen die te maken hebben met specifieke actieve functies.

AUTO MENU

- 1) In de wachttoestand draait u aan de rechter **KNOP** om de gewenste functie te kiezen, en 'A1', 'A2', 'A3'...'A10' zal worden weergegeven;
- 2) Druk op '**START/+30SEC./CONFIRM** (START/+30SEC./BEVESTIGEN)' om het menu van uw keuze te bevestigen;

3) Draai aan de **KNOP** om het gewicht van het menu te kiezen en het lampje 'g' zal gaan branden;

4) Druk op '**START/+30 SEC./CONFIRM** (START/+30 SEC./BEVESTIGEN)' om de bereiding te beginnen.

Attentie: Wanneer u de A8 cake kiest, dient u de cake niet gelijk aan het begin in de oven te zetten. De oven moet eerst op 160 graden worden voorverwarmd. Na enkele minuten klinkt de zoemer twee keer om u eraan te herinneren dat u de cake in de oven moet zetten. Nadat de cake in de oven is gezet, dient u opnieuw op start te drukken. De timer zal gaan aftellen, en de cake zal perfect worden gebakken.

 **Opmerking:** De bovenste en onderste regels van de display zal icoontjes tonen die te maken hebben met specifieke actieve functies.

Tabella - Auto Menu



Menu	Weight	Display	Power
A1 AUTO REHEAT	150g	150	100%
	250g	250	
	350g	350	
	450g	450	
A2 POTATO	600g	600	100%
	1 (about 230g)	1	
	2 (about 460g)	2	
A3 MEAT	3 (about 690g)	3	100%
	150g	150	
	300g	300	
	450g	450	
A4 VEGETA BLE	600g	600	100%
	150g	150	
	350g	350	
	500g	500	

A5 FISH	150g	150	80%
	250g	250	
	350g	350	
	450g	450	
	650g	650	
A6 PASTA	50g(with 450g cold water)	50	80%
	100g(with 800g cold water)	100	
	150g(with 1200g cold water)	150g	
A7 SOUP	200ml	200	100%
	400ml	400	
	600ml	600	
A8 CAKE	475g	475	Preheat at 160 degree
A9 PIZZA	200g	200	C-4
	300g	300	
	400g	400	
A10 CHICKEN	500g	500	C-4
	750g	750	
	1000g	1000	
	1200g	1200	

INFORMATIEFUNCTIE

- (1) Tijdens de bereidingsfase, drukt u op '**CLOCK/ KITCHEN TIMER** (KLOK/KOOKWEKKER)' om de huidige tijd te controleren. Deze zal gedurende 2-3 seconden worden weergegeven.
- (2) In de bereidingsstatus, drukt u op '**MICROWAVE** (MAGNETRON)', '**GRILL/ COMBI** (GRILL/COMBI) of '**CONVECTION** (CONVECTIE)', het huidige vermogen zal gedurende 2-3 seconden worden weergegeven.

VERGREDELINGSFUNCTIE VOOR KINDEREN

Vergrendelen: In de wachttoestand drukt u 3 seconden op '**STOP/CLEAR** (STOP/WISSEN)'. Er zal een lange pieptoon klinken om aan te geven dat het over gaat op de kindervergrendeling en het lampje zal '  ' gaan branden. Het led-schermpje zal de huidige tijd of 0:00 weergeven. Opheffen In de vergrendelde staat, drukt u gedurende 3 seconden op '**STOP/CLEAR** (STOP/WISSEN)' en zal er een lange pieptoon gaan klinken om aan te geven dat de ontgrendeling is gemaakt, en '  ' het lampje gaat uit.

SPECIFICATIE

- (1) De zoemer zal één keer gaan wanneer er aan het begin aan de knop wordt gedraaid;
- (2) '**START/+30SEC./CONFIRM** (START/+30SEC./BEVESTIGEN)' moet worden ingedrukt om door te gaan met bereiden wanneer het deurtje tijdens de bereiding wordt geopend;
- (3) Zodra het bereidingsprogramma is ingesteld, wordt de '**START/+30SEC./CONFIRM** (START/+30SEC./BEVESTIGEN)' gedurende 5 minuut niet ingedrukt. De huidige tijd zal worden weergegeven. De instelling wordt geannuleerd.
- (4) De zoemer gaat één keer bij doelmatig indrukken, ondoelmatig indrukken zal geen reactie geven.
- (5) De zoemer zal vijf keer gaan om u eraan te herinneren dat de bereiding klaar is.

SERVIESGOED

GEVAAR

Gevaar voor Persoonlijk Letsel

Het is gevaarlijk voor iedereen, behalve voor competente personen, om reparaties of onderhoud uit te voeren waarbij de kast moet worden verwijderd. Deze beschermt tegen de magnetronenergie.

Raadpleeg de instructies in 'Materialen die u in een magnetronoven wel of niet kunt gebruiken'. Er is bepaald keukengerei dat niet zonder gevaar in de magnetronoven kan worden gebruikt.

Bij twijfel kunt u het keukengerei testen zoals hieronder wordt aangegeven.

Test Serviesgoed:

1. Vul een voor de magnetron geschikt recipiënt met 1 een kopje koud water (250ml) samen met het betreffende serviesgoed.
2. Zet de magnetron op maximaal vermogen gedurende 1 minuut;
3. Raak het serviesgoed voorzichtig aan. Wanneer het lege keukengerei warm is, gebruikt u deze niet voor het bereiden in de magnetron.



Doe dit niet langer dan 1 minuut.

MATERIALEN DIE U IN DE MAGNETRONOVEN KUNT GEBRUIKEN

Serviesgoed	Opmerkingen
Aluminiumfolie	Alleen om af te dekken. Kleine zachte onderdelen kunnen gebruikt worden om kleine stukjes vlees of vis te bedekken om te voorkomen dat ze te lang koken. Er kan een vlamboog ontstaan wanneer de folie te dicht bij de wanden komt. De folie dient tenminste op (2,5cm) van de wanden van de magnetronoven verwijderd te zijn.
Bruinplateau	Volg de instructies van de fabrikantop. De bodem van het bruinplateau moet tenminste 5mm boven het draaiplateau uitsteken. Onjuist gebruik kan ervoor zorgen dat het draaiplateau breekt.
Serviezen	Alleen zij die geschikt zijn voor magnetrons. Volg de instructies van de fabrikant op. Gebruik geen gebarsten borden of borden waar stukjes af missen.

Glazen kannen	Haal altijd het deksel weg. Gebruik alleen om voedsel op te warmen totdat het warm is. De meeste glazen potten zijn niet hittebestendig en kunnen breken.
Glaswerk	Alleen warmtebestendig glas voor magnetronovens. Verzeker u ervan dat er geen metalen garneersel op zit. Gebruik geen borden met barsten of borden waar stukjes af missen.
Bereidingszakken (braadzakken) voor in de oven	Volg de instructies van de fabrikantop. Niet met metalen koordje sluiten. Maak inkepingen zodat de stoom kan ontsnappen.
Papieren borden en bekertjes	Gebruik alleen voorkordurende bereiding/opwarmen Laat de magnetronoven niet onbeheerd achter tijdens de bereiding.
Papieren handdoekjes	Gebruik om voedingsmiddelen te bedekken bij het opwarmen en voor het absorberen van vet. Gebruik onder toezicht kortdurende bereiding
Perkamentpapier	Gebruik als afdekking om spatten te voorkomen of als afdekking voor stomen.
Plastic	Alleen zij die geschikt zijn voor magnetrons. Volg de instructies van de fabrikant op. Moet het opschrift "Veilig voor Magnetronoven" bevatten Sommige plastic verpakkingen worden zacht, omdat de voedingsmiddelen erin heet worden. "Kookverpakkingen (braadzakken bijv.)" en goed afgesloten plastic zakken moeten een inkeping of gaatjes bevatten of geventileerd worden zoals aangegeven staat op de verpakking.

Plastic verpakking	Alleen zij die geschikt zijn voor magnetrons. Gebruik om voedingsmiddelen af te dekken om vocht vast te houden. Zorg ervoor dat de plastic verpakking de voedingsmiddelen niet raakt.
Magnetronthermometers	Alleen zij die veilig zijn voor magnetrons (thermometers voor vlees en suikerthermometers).
Paraffinepapier	Gebruik als afdekking om spatten te voorkomen en om vocht vast te houden.

MATERIALEN DIE IN DE MAGNETRONOVEN VERMEDEEN MOETEN WORDEN

Serviesgoed	Opmerkingen
Aluminium plateau	Kan een vlamboog veroorzaken. Breng de voedingsmiddelen over in een speciale schaal voor de magnetronoven.
Voedseldoos met metalen handvat	Kan een vlamboog veroorzaken. Breng de voedingsmiddelen over in een speciale schaal voor de magnetronoven.
Metalen of metalen-serviesgoed met garneersel	Metaal schermt de voedingsmiddelen af van de magnetronenergie. Metalen garneersel kan een vlamboog veroorzaken.
Metalen ijzerdraadknopen	Kan een vlamboog veroorzaken en kan voor brand zorgen in de magnetron.
Papieren zakken	Kan voor brand zorgen in de magnetronoven
Schuimplastic	Schuimplastic kan smelten of kan de vloeistof binnenin aantasten wanneer deze wordt blootgesteld aan een hoge temperatuur.
Hout	Hout zal uitdrogen wanneer dit in de magnetronoven wordt gebruikt en kan splijten of scheuren.

REINIGEN

Trek het stroomsnoer van het toestel uit het stopcontact.

- Reinig na gebruik de binnenkant van de oven met een vochtige doek.
- Reinig de accessoires op de gebruikelijke manier met zeepwater.
- Het kader van het deurtje en de afdichtingen en de belendende onderdelen moeten zorgvuldig worden gereinigd met een vochtige doek wanneer deze vuil zijn.
- Gebruik geen schuurmiddelen of scherpe metalen schrapers om het glas van het deurtje van de magnetronoven te reinigen omdat zij de oppervlakte kunnen krassen. Dit kan ervoor zorgen dat het glas gaat breken.

Reinigingstip - Om de binnenwanden eenvoudiger te reinigen wanneer zij bevuild zijn geraakt met voedsel:

Plaats een halve citroen in een kom, voeg 300 ml (een half glas water) toe en verwarm op 100% vermogen gedurende 10 minuten. Veeg de magnetronoven schoon met gebruik van een zachte, droge doek.

PROBLEEMOPLOSSING

NORMAAL	
Magnetron zorg voor storing van TV-ontvangst	De radio- en TV-ontvangst kan gestoord zijn wanneer de magnetron aan staat. Deze is gelijk aan de storing van kleine elektrische apparatuur, zoals een mixer, een stofzuiger, een ventilator.
Dit is normaal.	In low power microwave cooking, oven light may become dim. It is normal.
Het licht in de magnetron dimt.	Bij bereiding op laag vermogen kan het licht in de magnetron gaan dimmen. Dit is normaal.

Opeenhoping van stoom op het deurtje, hete lucht komt uit de ventilatieopeningen	Bij de bereiding kan stoom uit de voedingsmiddelen vrijkomen. De meeste stoom zal via de ventilatieopeningen afgevoerd worden. Maar een beetje stoom kan op een koele plaats gaan zitten zoals het deurtje van de magnetronoven. Dit is normaal.
De oven is per ongeluk aangezet zonder dat er voedingsmiddelen in zitten.	Het is verboden om het toestel aan te zetten zonder dat er voedingsmiddelen in zitten. Dit is erg gevaarlijk.

verzoeken wij u dit product NIET bij het huishoudelijke afval weg te doen. Wij verzoeken u dit product naar een erkend inzamelpunt te brengen waar deze voorhanden is.

Service

! Wend u nooit tot een niet-erkende installateur en weiger altijd het monteren van niet-originele onderdelen.

U moet doorgeven:

- het type storing
- het model apparaat (Mod.)
- het serienummer (S/N)

Deze informatie bevindt zich op het typeplaatje links onderin het koelgedeelte.

- De Europese Richtlijn 2012/19/EU over Vernietiging van Elektrische en Electronische Apparatuur (WEEE), vereist dat oude huishoudelijke elektrische apparaten niet mogen vernietigd via de normale ongesorteerde afvalstroom. Oude apparaten moeten apart worden ingezameld om zo het hergebruik van de gebruikte materialen te optimaliseren en de negatieve invloed op de gezondheid en het milieu te reduceren. Het symbool op het product van de "afvalcontainer met een kruis erdoor" herinnert u aan uw verplichting, dat wanneer u het apparaat vernietigt, het apparaat apart moet worden ingezameld.

Consumenten moeten contact opnemen met de lokale autoriteiten voor informatie over de juiste wijze van vernietiging van hun oude apparaat.

PROBLEMEN	MOGELIJKE OORZAAK	OPLOSSING
De magnetronoven functioneert niet.	(1) De stekker is niet stevig genoeg in het stopcontact gestoken.	Haal de stekker uit het stopcontact. Steek deze er na 10 seconden opnieuw in.
	(2) Stoppen slaan door of de stroomonderbreker functioneert.	Vervang de zekering of reset de stroomonderbreker (gerepareerd door professionals)
	uit ons bedrijf)	Test outlet with other electrical appliances.
	(3) Problemen met het stopcontact.	Test het stopcontact met andere elektrische apparatuur.
Glass turntable makes noise when microwave oven operates.	(5) Roller wheel and / or oven bottom is dirty.	Refer to "Maintenance of Microwave Oven" to clean dirty parts.



Volgens de richtlijn van afgedankt elektrisch en elektronische materiaal, moet deze gescheiden worden ingezameld en worden afgedankt. Wanneer u in de toekomst dit product wilt weggooien,

NASTAVENÍ TROUBY

Názvy částí a příslušenství

Z obalu pečlivě vyjměte troubu a všechny materiály.

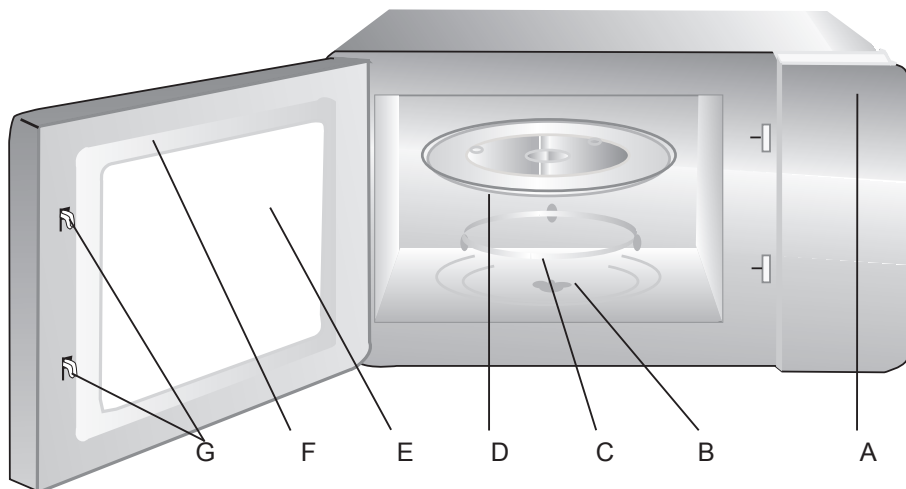

Gril (pouze k použití s funkcí grilu a při umístění na skleněný tácek)

- A) Ovládací panel
- B) Hřídel otočného talíře
- C) Sestava kroužku otočného talíře
- D) Skleněná deska
- E) Okénko
- F) Dveře
- G) Systém bezpečnostního zámku

ÚVOD

Před použitím mikrovlnné trouby si tyto pokyny pečlivě přečtěte a uchovejte je. Pokud tyto pokyny dodržíte, mikrovlnná trouba vám bude dobře sloužit řadu let.

TYTO POKYNY PEČLIVĚ UCHOVEJTE

U Ž I V A T E L S K É ROZHRANÍ

- A) Mikrovlnný výkon
B) Minutka/Hodiny hmotnosti/času
C) Zastavit/Smazat
D) Gril/Kombi
E) Konvekce
F) Rozmrazování podle
G) Start/+30 Sek./Potvrdit

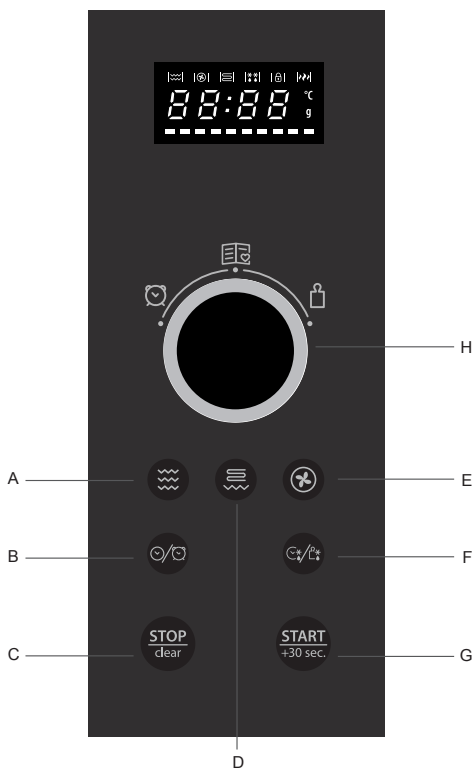
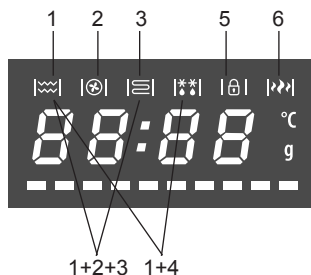

- 1) Mikrovlnné vaření
2) Konvekční vaření
3) Grilování
1) ± 2) ± 3) Kombinované vaření
1) + 4) Rozmrazování
5) Dětský zámek
6) Vysoký výkon

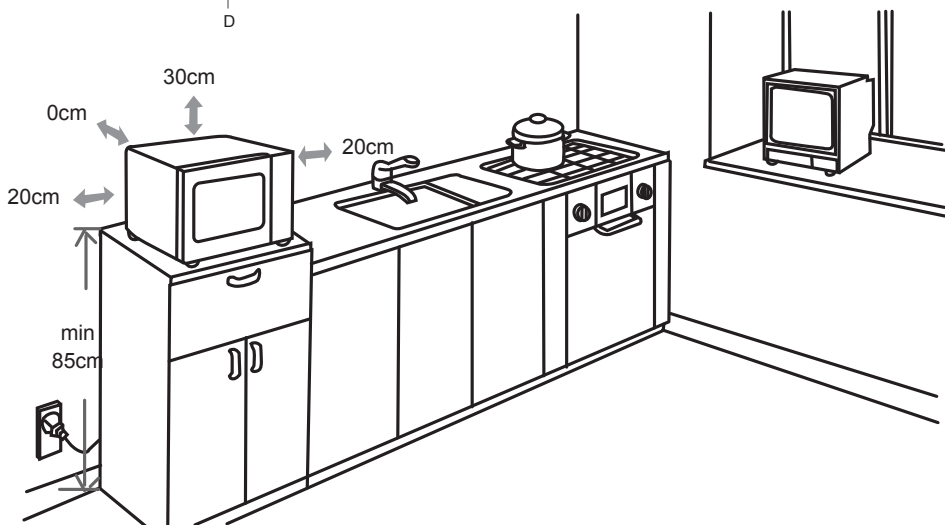

PŘÍSLUŠENSTVÍ

NĚKTERÉ DOPLŇKY JSOU K DISPOZICI POUZE U NĚKTERÝCH MODELŮ

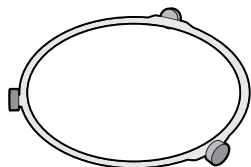

DRŽÁK OTOČNÉHO TALÍŘE

Vložte ho do trouby. Vždy vložte držák otočného talíře pod skleněný otočný talíř. Držák je určen pouze pro skleněný otočný talíř.



SKLENĚNÝ OTOČNÝ TALÍŘ

Skleněný otočný talíř umístěte na držák otočného talíře. Shromáždí odkapávací látky v průběhu procesu vaření.



ROŠT

Položte váš talíř na stojan s cílem zlepšit výsledky grilovací, kombinované a konvekční funkce. Použijte rošt s funkcí grilu.

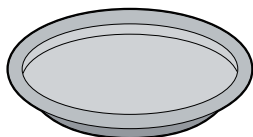

KŘUPAVÁ DESKA

Umístěte potraviny přímo na křupavou desku. Nepoužívejte jiný nádobí nebo náčiní na křupavé desce. Křupavou desku vždy umístěte na skleněný otočný talíř. Použijte křupavou desku pouze s funkcí s mikrovlnnou troubou a combi (mikrovlnná trouba + gril). Pro lepší výsledky předehřejte křupavou desku v mikrovlnné troubě po dobu 3 minut při maximálním výkonu.

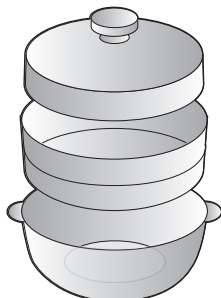

NAPAŘOVAČ

Napařovač vždy používejte na skleněném otočném talíři. Naplňte spodní část s vodou pro získání páry. Pro potraviny jako jsou ryby, brambory a zelenina se doporučuje použití filtru. Nepoužívejte filtr pro vaření potravin, jako jsou těstoviny, rýže a luštěniny. Napařovač použijte pouze s mikrovlnnou funkcí.

DŮLEŽITÉ BEZPEČNOSTNÍ POKYNY

Chcete-li během použití spotřebiče snížit nebezpečí vzniku požáru, úrazu elektrickým proudem, zranění nebo vystavení nadměrnému mikrovlnnému záření, dodržujte základní bezpečnostní opatření, včetně:

1. **VAROVÁNÍ:** Tekutiny a ostatní potraviny nesmí být ohřívány v uzavřené nádobě, neboť jsou náchylné k explozi.
2. **VAROVÁNÍ:** Je nebezpečné, aby kdokoli jiný než kompetentní osoba, prováděla jakékoli opravy nebo servis, který zahrnuje sejmutí krytu, který poskytuje ochranu před vystavením mikrovlnné energii;
3. Tento spotřebič mohou používat děti starší 8 let a osoby se sníženými fyzickými, senzorickými nebo mentálními schopnostmi nebo bez dostatku zkušeností a znalostí v případě, že mají dozor nebo jsou instruovány ohledně bezpečného použití zařízení a budou obeznámeny se souvisejícími nebezpečími. Děti si se zařízením nesmí hrát. Čištění a údržba nesmí provádět děti, nejsou-li starší 8 let a pod dohledem dospělé osoby.
4. Spotřebič a napájecí kabel udržujte mimo dosah dětí mladších 8 let.
5. Používejte pouze kuchyňské potřeby vhodné pro použití v mikrovlnných troubách.
6. Trouba musí být pravidelně čištěna a jakékoli zbytky potravin musí být odstraněny;
7. Přečtěte si a řiďte se: "BEZPEČNOSTNÍ OPATŘENÍ PROTI MOŽNÉMU VYSTAVENÍ NADMĚRNÉMU MIKROVLNNÉMU ZÁŘENÍ".
8. Při ohřívání potravin v plastových nebo papírových nádobách sledujte troubu z důvodu možnosti vznícení;
9. Pokud si všimnete kouře, vypněte nebo odpojte troubu a nechte dveře uzavřené, abyste potlačili případné plameny.
10. Jídlo nepřevařte.
11. Prostor trouby používejte jako úložný prostor. V troubě neskladujte takové věci jako je chleba, sušenky, atd.
12. Z plastových nebo papírových sáčků odstraňte kovové sponky, ještě než je umístíte do trouby.
13. Tuto troubu nainstalujte nebo umístíte v

souladu s dodanými pokyny k instalaci.

14. Vajíčka ve skořápce a vajíčka uvařená natvrdo nelze v mikrovlnných troubách vařit, neboť by mohly explodovat, a to i po ukončení ohřívání.
15. Tento spotřebič je určený k použití v domácnosti a podobných zařízeních, např.:
 - kuchyňkách pro zaměstnance v obchodech, kancelářích a na jiných pracovištích;
 - klienty v hotelech, motelech a ostatních rezidenčních prostředích;
 - na farmách;
 - v penzionech.
16. Pokud je napájecí kabel poškozen, musí jej vyměnit výrobce, jeho servisní zástupce nebo obdobně kvalifikovaná osoba, aby se předešlo riziku.
17. Tento spotřebič neskladujte venku.
18. Tuto troubu nepoužívejte v blízkosti vody, ve vlhkém sklepení nebo v blízkosti plaveckého bazénu.
19. Teplota přístupných povrchů se může během provozu spotřebiče zvýšit. Povrch se mohou během použití zahřát. Kabel uchovejte mimo zahřáté povrchy a na troubě nezakrývejte žádné větrací otvory.
20. Kabel nezavěšujte přes okraj stolu nebo pult.
21. Pokud se vám nepodaří udržet troubu v čistém stavu, může dojít k narušení povrchu, což by mohlo nevhodně ovlivnit životnost spotřebiče a možná mít za následek i nebezpečnou situaci.
22. Obsah kojeneckých lahví a lahvíček s dětskou výživou je třeba před použitím promíchat nebo s nimi zatřepat, abyste tak předešli popáleninám.
23. Mikrovlnný ohřev nápojů může mít za následek opožděný var, proto je třeba při manipulaci s nádobou opatrnosti;
24. Tento spotřebič není určen k použití osobami (včetně dětí) se sníženými fyzickými, senzorickými nebo duševními schopnostmi nebo bez nedostatku zkušeností, aniž by jim byly předány informace týkající se použití a obsluhy spotřebiče osobou zodpovědnou za jejich bezpečí.
25. Na děti je třeba dávat pozor, aby se zajistilo, že si se spotřebičem nebudou hrát.
26. Spotřebič by se neměl spínat pomocí externího časovače nebo samostatného dál-

kového ovládání.

27. Přístupné části se mohou během používání rozehrát. Malé děti udržujte mimo dosah.
28. K čištění nepoužívejte parní čistič.
29. Během použití se spotřebič zahřeje. Dávejte pozor, abyste se nedotkli topných prvků.
30. Používejte pouze teplotní sondu doporučenou pro tuto troubu (pro trouby s možností použití teplotní sondy).
31.  **VAROVÁNÍ:** Spotřebič a dostupné části se při používání zahřívají. Dávejte pozor, abyste se nedotkli topných prvků. Děti do 8 let věku udržujte mimo dosah nebo pod stálým dohledem.
32. Mikrovlnná trouba musí být spuštěna s otevřenými dekorativními dvířky (týká se trub s dekorativními dvířky).
33. Zadní povrch spotřebiče musí směřovat ke zdi.
34. Mikrovlnná trouba nesmí být vkládána do skříně, pokud v ní nebyla vyzkoušena.

BEZPEČNOSTNÍ OPATŘENÍ PROI MOŽNÉMU VYSTAVENÍ NADMĚRNÉMU MIKROVLNNÉMU ZÁŘENÍ

1. Nepokoušejte se o spuštění této trouby, jsou-li dvířka otevřená, neboť to může mít za následek nebezpečné vystavení mikrovlnné energii. Je důležité nepoškodit a nijak nemanipulovat s bezpečnostními zámky.
2. Neumisťujte žádný objekt mezi přední část trouby a dvířka ani nedovolte, aby se na těsnících plochách hromadily nečistoty nebo zbytky čistícího prostředku.
3.  **VAROVÁNÍ:** Jsou-li dvířka nebo těsnění dvířek poškozené, trouba nesmí být používána, dokud nebude opravena kompetentní osobou.

DODATEK

Není-li přístroj udržován v čistotě, jeho povrch se může poškodit a to může ovlivnit povrch přístroje a vést k nebezpečným situacím.

TECHNICKÉ ÚDAJE

Model:	MWHA 2824 B MWHA 2824 X
Nominální napětí:	230V~ 50Hz
Nominální příkon (mikrovlnná trouba):	1450W
Nominální výkon (mikrovlnná trouba):	900W
Nominální příkon (gril):	1100W
Nominální příkon (konvekce):	2500W
Kapacita trouby:	28 L
Průměr otočného talíře:	315 mm
Vnější rozměry:	520X479X341mm
Čistá hmotnost:	Přibl. 18.88 kg

INSTALACE UZEMNĚNÍ

NEBEZPEČÍ

Nebezpečí úrazu elektrickým proudem

Dotknutí se některých interních komponentů může způsobit vážné osobní zranění nebo smrt. Tento spotřebič nedemontujte.

VAROVÁNÍ

Nebezpečí úrazu elektrickým proudem

Nesprávné použití uzemnění může mít za následek úraz elektrickým proudem. Nezapojujte do sítě, dokud není spotřebič správně nainstalovaný a uzemněný.

Tento spotřebič musí být uzemněný. V případě zkratu elektrického okruhu uzemnění snižuje nebezpečí úrazu elektrickým proudem. Tento spotřebič je vybavený kabelem, který má uzemňovací kolík. Zástrčka musí být zapojena do zásuvky, která je řádně nainstalovaná a uzemněná.

Pokud pokynům k uzemnění neporozumíte, nebo máte-li pochybnosti o tom, zda je zařízení řádně uzemněno, obraťte se na kvalifikovaného elektrikáře nebo servisního technika. Je-li nutné použití prodlužovací šňůry, použijte pouze tu, která má 3 vodiče.

1. Krátký napájecí kabel se dodává za účelem snížení rizik vyplývajících ze zamotání se nebo zakopnutí o dlouhý kabel.
2. Je-li použitý dlouhý napájecí kabel nebo prodlužovací kabel:
 - 1) Označený výpočtový elektrický výkon kabelu nebo prodlužovacího kabelu musí být minimálně stejně velký jako výpočtový elektrický výkon spotřebiče.
 - 2) Prodlužovací kabel musí být uzemněný, s 3 vodiči.
 - 3) Dlouhý prodlužovací kabel musí být umístěn tak, aby nepřepadl přes okraj kuchyňské linky nebo desky, kde by ho mohly strhnout děti nebo by o něj mohlo být zakopnuto.

INSTALACE

1. Vyberte rovný povrch, na kterém je dostatečný otevřený prostor pro přívod vzduch a/nebo jeho vypouštění.

- ⚠ (1) Minimální výška instalace je 85 cm.
- ⚠ (2) Zadní povrch spotřebiče musí směřovat ke zdi. Nad troubou ponechte minimální prostor 30 cm, minimální prostor mezi troubou a sousedními stěnami je 20 cm.
- ⚠ (3) Nesnímejte nožičky ze spodní části trouby.
- ⚠ (4) Blokování přírodních a/nebo výstupních otvorů může troubu poškodit.
- ⚠ (5) Troubu umístěte co nejdále od rozhlasových a televizních přijímačů. Provoz mikrovlnné trouby může způsobit rušení rozhlasového nebo televizního přijmu.

2. Troubu zapojte do běžné zásuvky. Ujistěte se, zda je napětí a frekvence stejné jako napětí a frekvence na štítku.

⚠ Troubu neinstalujte nad horní panel sporáku nebo jiný spotřebič vyzařující teplo. V případě instalace v blízkosti nebo nad zdroj tepla může dojít k poškození trouby a záruka nebude platit.

⚠ Přístupný povrch se může během provozu zahřát.



INSTALACE

OTOČNÉHO

TALÍŘE

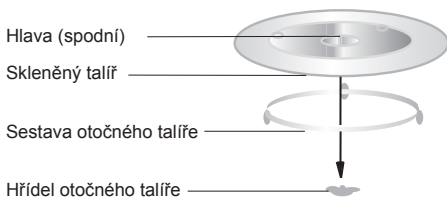

- a. Nikdy nepokládejte skleněný talíř obráceně. Skleněný talíř by nikdy neměl být omezen v pohybu.
- b. Během vaření musí být vždy použitý skleněný talíř a kruh otočného talíře.
- c. Všechny potraviny a nádoby s potravinami musí být během vaření umístěné na otočném talíři.
- d. Pokud se skleněný talíř nebo sestava rozbije či nalomí, kontaktujte nejbližší autorizovaný servis.

INSTALACE NA PRACOVNÍ DESKU

⚠ Sejměte veškeré obaly a příslušenství. Zkontrolujte, zda na troubě není nějaké poškození, např. promáčkliny nebo rozbitá dvířka. Troubu neinstalujte, je-li poškozená.

⚠ **Skříň:** Sejměte ochrannou fólii, který je na povrchu mikrovlnné trouby.

Nesnímejte světlehnědý kryt Mica, který je připevněný k otvoru trouby a chrání magnetron.

POKYNY K OBSLUZE

Tato mikrovlnná trouba využívá moderního elektronického ovládání, pomocí kterého nastavíte parametry vaření tak, aby odpovídaly Vaší potřebě.

NASTAVENÍ HODIN

Když je mikrovlnná trouba zapojená do sítě, na displeji se zobrazí "0:00" a bzučák jednou zazvoní.

- 1) Jednou stiskněte „**CLOCK/KITCHEN TIMER**“ („HODINY/MINUTKA“). Zobrazí se „00:00“.
- 2) Otočte **TLAČÍTKO** a nastavte hodiny, zadaný čas musí být v rozmezí 0-23.

- 3) Stiskněte tlačítko „**CLOCK/KITCHEN TIMER**„ („HODINY/MINUTKA), rozblíká se číslo minut.
- 4) Otočte **TLAČÍTKO** a nastavte minuty, zadaný čas musí být v rozmezí 0-59.
- 5) Pro dokončení nastavení hodin stiskněte „**KITCHEN TIMER/CLOCK**„ („ MINUTKA/HODINY“). „-“ se rozblíká.

 **Poznámka:** 1) Nejsou-li hodiny nastavené, po zapnutí nebude tato funkce fungovat.
2) Během procesu nastavení hodin, není-li během 1 minuty provedena žádná činnost, trouba automaticky přejde zpět do předchozího nastavení.

 **Poznámka:** Na horních a spodních řádcích displeje se zobrazí ikony týkající se specifických aktivních funkcí.

MINUTKA

- (1) Stiskněte „**KITCHEN TIMER/CLOCK**“ (MINUTKA/HODINY), na displeji LED se zobrazí 00:00.
- (2) Otočte **TLAČÍTKEM** a nastavte kuchyňku. (Maximální délka vaření je 95 minut).
- (3) Pro potvrzení nastavení stiskněte „**START/+30SEC./CONFIRM**“ (START/+30 SEK./POTVRDIT).
- (4) Když je dosaženo nastaveného času, bzučák zapípá 5x. Pokud byly nastaveny hodiny (24 hodinový systém), na displeji LED se zobrazí aktuální čas.

 **Poznámka:** 1) Čas se liší od 24 hodinového systému. Minutka je časovač.
2) Během spuštění minutky nelze nastavit jiný program

 **Poznámka:** Na horních a spodních řádcích displeje se zobrazí ikony týkající se specifických aktivních funkcí.

MIKROVLNNÉ VAŘENÍ

Stiskněte „**Microwave**“ (Mikrovlnný výkon), na displeji se zobrazí „P100“. Opakovaně stiskněte „**Microwave**“ (Mikrovlnný výkon) a vyberte požadovaný výkon, na displeji se po každém stisknutí zobrazí „P100“, „P 80“ „P 50“, „P 30“ nebo „P 10“. Potom stiskněte „**START/+30SEC./CONFIRM**“ („START/+30 SEK./POTVRDIT“) a

otočením **TLAČÍTKA** nastavte délku vaření. (Maximální délka vaření je 95 minut.)
Pro opětovné zahájení vaření stiskněte „**START/+30SEC./CONFIRM**“ („START/+30 SEK./POTVRDIT“).

Příklad: Chcete-li k vaření použít 80% mikrovlnný výkon po dobu 20 minut, nastavte troubu následujícím způsobem.

- 1) Jednou stiskněte „**Microwave**“ (Mikrovlnný výkon), na displeji se zobrazí „P100“.
- 2) Znovu stiskněte „**Microwave**“ (Mikrovlnný výkon) a vyberte 80% mikrovlnný výkon.
- 3) Stiskněte „**Start/+30Sec./Confirm**“ („Start/+30 sek./Potvrdit“) a na displeji se zobrazí „P 80“.
- 4) Otočte **TLAČÍTKEM** a nastavte délku vaření, na displeji se zobrazí „20:00“.
- 5) Pro zahájení vaření stiskněte „**Start/+30Sec./Confirm**“ („Start/+30 sek./Potvrdit“).

 **Poznámka:** : kódování je následující:

0---1 min	: 5 sekund
1---5 min	: 10 sekund
5---10 min	: 30 sekund
10---30 min	: 1 minuta
30---95 min	: 5 minut

TABULKA MIKROVLNNÉHO VÝKONU

Stiskněte	Jednou	Dvakrát	Třikrát	4x	5x
Mikrovlnný výkon	100%	80%	50%	30%	10%

GRILOVÁNÍ

Stiskněte „**Grill/Combi**“ („Gril/Kombi“), na displeji LED se zobrazí „G-1“. Potom stiskněte „**Start/+30Sec./ Confirm**“ („Start/+30 sek./Potvrdit“) a otočením **TLAČÍTKA** nastavte délku vaření. (Maximální délka vaření je 95 minut.) Pro spuštění vaření znovu stiskněte „**Start/+30Sec./Confirm**“ („Start/+30 sek./Potvrdit“).

Příklad: Chcete-li k vaření použít 80% mikrovlnný výkon po dobu 10 minut, nastavte troubu následujícím způsobem.

- 1) Jednou stiskněte „**Grill/Combi**.“ („Gril/Kombi“), na displeji se zobrazí „G-1“.
- 2) Pro potvrzení stiskněte „**Start/+30Sec./Confirm**“ („Start/+30 sek./Potvrdit“).
- 3) Otočte **TLAČÍTKEM** a nastavte délku vaření,

na displeji se zobrazí "10:00".

4) Pro spuštění vaření stiskněte **"Start/+30Sec./Confirm"** ("Start/+30 sek./Potvrdit").

 **Poznámka:** pokud doba grilování uplyne, trouba vydá zvukový signál, což je normální. Abyste dosáhli lepšího grilování, musíte jídlo obrátit, zavřít dveře a potom pro pokračování stisknout **"Start/+30Sec./Confirm"** (Start/+30 sek./Potvrdit). Pokud nic neuděláte, bude pokračovat ve vaření.

 **Poznámka:** Na horních a spodních řádcích displeje se zobrazí ikony týkající se specifických aktivních funkcí.

KONVEKČNÍ VAŘENÍ (S FUNKCÍ PŘEDEHŘÁTÍ)

Konvekční vaření Vám umožní stejnou přípravu potravin jako tradiční trouba. V tomto případě se nepoužívají mikrovlny. Doporučujeme, abyste troubu předeřhřáli na požadovanou teplotu, ještě než do ní vložíte potraviny.

1) Jednou stiskněte tlačítko **"CONVECTION"** ("KONVEKCE"), rozblíká se "140".

2) Dále tiskněte tlačítko **"CONVECTION"** ("KONVEKCE") nebo otočte **TLAČÍTKEM** a vyberte konvekční funkci. Poznámka: Teplotu lze nastavit v rozmezí 140-230 stupňů.

3) Pro potvrzení teploty stiskněte **"START/+30SEC./CONFIRM"** ("START/+30SEK./POTVRDIT").

4) Pro spuštění předeřhřátí stiskněte tlačítko **"START/+30SEC./CONFIRM"** ("START/+30SEK./POTVRDIT"). Když je trouba předeřhřátá, dvakrát zazní bzučák, který Vám připomene, abyste do trouby vložili jídlo. Zobrazí a rozblíká se předeřhřátá teplota.

5) Jídlo vložte do trouby a zavřete dveře.

Otočte **TLAČÍTKEM** a nastavte délku vaření. (Maximální délka vaření je 95 minut.)

6) Pro spuštění vaření stiskněte tlačítko **"START/+30SEC./CONFIRM"** ("START/+30SEK./POTVRDIT").

 **Poznámka:** a. Délku vaření nelze zadat dokud není dosaženo teploty předeřhřátí.

Když je této teploty dosaženo, je třeba otevřít dveře a zadat délku vaření.

b. Není-li tento časový údaj zadaný do 5 minut, trouba předeřhřívání zastaví. Bzučák se ozve

pětkrát a přepne se zpět do stavu čekání.

 **Poznámka:** Na horních a spodních řádcích displeje se zobrazí ikony týkající se specifických aktivních funkcí.

KONVEKČNÍ VAŘENÍ (BEZ PŘEDEHŘÁTÍ)

1) Jednou stiskněte tlačítko **"CONVECTION"** ("KONVEKCE"), rozblíká se "140".

2) Dále tiskněte tlačítko **"CONVECTION"** ("KONVEKCE") nebo otočte **TLAČÍTKEM** a vyberte konvekční funkci. Poznámka: Teplotu lze nastavit v rozmezí 140-230 stupňů.

3) Pro potvrzení teploty stiskněte tlačítko **"START/+30SEC./CONFIRM"** ("START/+30SEK./POTVRDIT").

4) Otočte **TLAČÍTKEM** a nastavte délku vaření. (Maximální délka vaření je 95 minut.)

5) Pro spuštění rozmrazování stiskněte tlačítko **"START/+30SEC./CONFIRM"** ("START/+30SEK./POTVRDIT").

 **Poznámka:** Na horních a spodních řádcích displeje se zobrazí ikony týkající se specifických aktivních funkcí.

KOMBINOVANÉ VAŘENÍ

1) Stiskněte **"Grill/Combi."** ("Gril/Kombi"), na displeji LED se zobrazí "G-1".

2) Opakovaně stiskněte **"Grill/Combi."** ("Gril/Kombi") nebo otočte **TLAČÍTKEM** a vyberte požadovaný výkon, po každém dalším stisknutí se zobrazí "G-1", "C-1", "C-2", "C-3" nebo "C-4".

3) Pro potvrzení nastavení požadované kombinace stiskněte **"START/+30Sec./Confirm"** ("START/+30 sek./Potvrdit").

4) Otočte **TLAČÍTKEM** a nastavte délku vaření. (Maximální délka vaření je 95 minut.)

5) Pro spuštění vaření znovu stiskněte **"Start/+30Sec./Confirm"** ("Start/+30 sek./Potvrdit").

 **Poznámka:** Na horních a spodních řádcích displeje se zobrazí ikony týkající se specifických aktivních funkcí.

 **Poznámka:** POKYNY KE KOMBINACI

Pokyny	1	2	3	4
--------	---	---	---	---

Displej	C-1	C-2	C-3	C-4
Mikrovlnný výkon	•	•		•
Gril		•	•	•
Konvekcí trouba	•		•	•

VÍCE FÁZOVÉ VAŘENÍ

Maximálně lze nastavit dvě fáze. Pokud v jedné fázi dochází k rozmrazování, musí být nastavena jako první fáze. Bzučák se ozve po ukončení každé fáze a při spuštění další fáze.

 **Poznámka:** Automatické menu nelze nastavit jako jednu z fází.

Příklad: Chcete-li rozmrazovat jídlo po dobu 5 minut, potom nastavte vaření na 80% mikrovlnný výkon po dobu 7 minut. Kroky jsou následující:

- 1) Dvakrát stiskněte „**W.T./TIME DEFROST**“ („**ROZMRAZOVÁNÍ PODLE HMOTNOSTI/ČASU**“), na displeji se zobrazí „d-2“;
- 2) Otočte **TLAČÍTKEM** a nastavte délku rozmrazování 5 minut.;
- 3) Jednou stiskněte **“Microwave”** (Mikrovlnný výkon);
- 4) Otočte **TLAČÍTKEM** a nastavte 80% mikrovlnný výkon, na displeji se zobrazí „P80“;
- 5) Pro potvrzení stiskněte **“START/+30SEC./CONFIRM”** (START/+30SEK./POTVRDIT);
- 6) Otočte **TLAČÍTKEM** a nastavte délku vaření na 7 minut;
- 7) Pro zahájení vaření stiskněte **“START/+30SEC./CONFIRM”** (START/+30SEK./POTVRDIT“).

RYCHLÉ VAŘENÍ

- 1) Při čekání stiskněte klávesu **“START/+30SEC./CONFIRM”** (START/+30SEK./POTVRDIT“) a po dobu 30 sekund vařte při 100% výkonu. Každé stisknutí stejné klávesy zvýší interval o 30 sekund. Maximální délka vaření je 95 minut.
- 2) Během mikrovlnného vaření, grilování, konvekcího vaření a kombinovaného vaření lze délku vaření zvýšit stisknutím tlačítka **„START/+30SEC./CONFIRM“** („START/+30SEK./POTVRDIT“). Každým stisknutím přidáte 30 sekund.

 **Poznámka:** Na horních a spodních řádcích displeje se zobrazí ikony týkající se specifických aktivních funkcí.

ROZMRAZOVÁNÍ PODLE ČASU

- 1) Jednou stiskněte **„W.T./TIME DEFROST“** („**ROZMRAZOVÁNÍ PODLE HMOTNOSTI/ČASU**“), na displeji se zobrazí „d-2“.
- 2) Otočte **TLAČÍTKEM** a vyberte hmotnost potravin. Rozsah hmotností je 100-2000 g.
- 3) Pro spuštění rozmrazování stiskněte tlačítko **„START/+30SEC./CONFIRM“** (START/+30SEK./POTVRDIT“).

 **Poznámka:** Na horních a spodních řádcích displeje se zobrazí ikony týkající se specifických aktivních funkcí.

ROZMRAZOVÁNÍ PODLE HMOTNOSTI

- 1) Jednou stiskněte **„W.T./TIME DEFROST“** („**ROZMRAZOVÁNÍ PODLE HMOTNOSTI/ČASU**“), na displeji se zobrazí „d-1“.
- 2) Otočte **TLAČÍTKEM** a vyberte hmotnost potravin. Rozsah hmotností je 100-2000 g.
- 3) Pro spuštění rozmrazování stiskněte tlačítko **„START/+30SEC./CONFIRM“** (START/+30SEK./POTVRDIT“).

 **Poznámka:** Na horních a spodních řádcích displeje se zobrazí ikony týkající se specifických aktivních funkcí.

AUTOMATICKÉ MENU

- 1) Při čekání otočte **TLAČÍTKEM** doprava a vyberte požadovanou funkci, zobrazí se „A1“, „A2“, „A3“ ... „A10“;
- 2) Pro potvrzení vybraného menu stiskněte **„START/+30SEC./CONFIRM“** („START/+30SEK./POTVRDIT“);
- 3) Otočte **TLAČÍTKEM** a vyberte si hmotnost menu, rozsvítí se kontrolka „g“.
- 4) Pro zahájení vaření stiskněte **„START/+30SEC./CONFIRM“** („START/+30SEK./POTVRDIT“).

Pozor: Když si vyberete **A8, koláč, nevklaďteje koláč do trouby hned na začátku. Troubu je nutné nejprve předeřhřát na 160 stupňů. Po několika minutách zazní bzučák, který Vám připomene, abyste koláč vložili do trouby. Po vložení koláče do trouby znovu stiskněte Start. Časovač se odpočítává a koláč se dokonale propeče**

 **Poznámka:** Na horních a spodních řádcích displeje se zobrazí ikony týkající se specifických aktivních funkcí.

Tabulka - Automatické Menu

Menu	Weight	Display	Power
A1 AUTO REHEAT	150g	150	100%
	250g	250	
	350g	350	
	450g	450	
	600g	600	
A2 POTATO	1 (about 230g)	1	100%
	2 (about 460g)	2	
	3 (about 690g)	3	
A3 MEAT	150g	150	100%
	300g	300	
	450g	450	
	600g	600	
A4 VEGETA BLE	150g	150	100%
	350g	350	
	500g	500	
A5 FISH	150g	150	80%
	250g	250	
	350g	350	
	450g	450	
	650g	650	
A6 PASTA	50g (with 450g cold water)	50	80%
	100g (with 800g cold water)	100	
	150g (with 1200g cold water)	150g	

A7 SOUP	200ml	200	100%
	400ml	400	
	600ml	600	
A8 CAKE	475g	475	Preheat at 160 degree
A9 PIZZA	200g	200	C-4
	300g	300	
	400g	400	
A10 CHICKEN	500g	500	C-4
	750g	750	
	1000g	1000	
	1200g	1200	

FUNKCE DOTÁZÁNÍ

(1) Během vaření stiskněte pro kontrolu aktuálního času „**KITCHEN TIMER/CLOCK**“ („MINUTKA/HODINY“). Zobrazí se po dobu 2-3 sekund.

(2) Během vaření stiskněte „**MICROWAVE**“ („MIKROVLNNÝ VÝKON“), „**GRILL/COMBI**“ („GRIL/KOMBI“) nebo „**CONVECTION**“ („KONVEKCE“), na 2-3 sekundy se zobrazí aktuální výkon.

FUNKCE DĚTSKÝ ZÁMEK

Zámek: Při čekání stiskněte na 3 sekundy „**STOP/CLEAR**“ (ZASTAVIT/VYMAZAT), ozve se dlouhé pípnutí, které označuje spuštění dětského zámku a na obrazovce se zobrazí „“. Na displeji LED se zobrazí aktuální čas nebo 0:00.

Odemknutí: Je-li trouba zamknutá, stiskněte na 3 sekundy „**STOP/CLEAR**“ (ZASTAVIT/VYMAZAT), ozve se dlouhé pípnutí, které označuje uvolnění zámku a kontrolka „“ zmizí.

ÚDAJE

(1) Bzučák zazní jednou, jakmile se otočné kolečko dostane na začátek;

(2) „**START/+30SEC./CONFIRM**“ (START/+30 SEK./POTVRDIT) musí být stisknuto pro pokračování vaření, pokud dojde k otevření dvířek během vaření;

(3) Jakmile je program nastavený, k stisknutí

"START/+30SEC./CONFIRM" (START/+30 SEK./POTVRDIT) nedojde po dobu 5 minut. Zobrazí se aktuální čas. Nastavení se zruší.

(4) Po dostatečném stisknutí se ozve bzučák, neefektivní stisk nevyvolá žádnou reakci.

(5) Bzučák se ozve pětkrát, aby Vám připomněl, že vaření skončilo.

NÁDOBÍ

UPOZORNĚNÍ

Nebezpečí osobního zranění

Je nebezpečné, aby kdokoli jiný než kompetentní osoba, prováděla jakékoli opravy nebo servis, který zahrnuje sejmutí krytu, který poskytuje ochranu před vystavením mikrovlnné energii;

Viz pokyny v "Materiály, které můžete používat v mikrovlnné troubě nebo které v mikrovlnné troubě nepoužívejte." Existuje některé nekovové nádobí, které není pro použití v mikrovlnné troubě bezpečné. Máte-li pochybnosti, můžete příslušné nádobí otestovat, a to následujícím způsobem.

Test nádobí:

1. Naplňte nádobu vhodnou pro použití v mikrovlnné troubě 1 šálkem studené vody (250 mm) a ponořte do ní příslušné nádobí.
2. Po dobu 1 minuty vařte na maximální výkon.
3. Nádobí pečlivě zkontrolujte. Je-li prázdné nádobí teplé, nepoužívejte ho při vaření v mikrovlnné troubě.



Nepřekračujte dobu vaření v trvání 1 minuty.

MATERIÁLY, KTERÉ MŮŽETE V MIKROVLNNÉ TROUBĚ POUŽÍT

Nádobí	Poznámky
Hliníková fólie	Pouze zakrytí. Malé části lze použít k zakrytí tenkých kousků masa nebo drůbeže, abyste předešli přeavaření. Je-li fólie blízko stěn trouby, může dojít k jiskření. Fólie musí být minimálně 1 palec (2,5 cm) od stěn trouby.

Zapékací nádobí	Řiďte se pokyny výrobce. Spodní část zapékacího nádobí musí být minimálně 3/16 palce (5 mm) nad otočným talířem. Nesprávné použití může způsobit, že se otočný talíř rozlomí.
Bílé nádobí	Pouze ty, které jsou určené k použití v mikrovlnné troubě. Řiďte se pokyny výrobce. Nepoužívejte nalomené nebo oprýskané nádobí.
Skleněné sklenice	Vždy sejměte víčko. Použijte pouze k ohřátí jídla. Většina sklenic není teplu vzdorná a může se rozlomit.
Skleněné nádobí	Pouze skleněné nádobí vhodné do mikrovlnné trouby. Zkontrolujte, že nemá žádné kovové zdobení. Nepoužívejte nalomené nebo oprýskané nádobí.
Sáčky pro vaření v mikrovlnné troubě	Řiďte se pokyny výrobce. Nezavírejte kovovou pokličkou. Nechte otvory, kterými může unikat pára.
Papírové tácky a šálky	Použijte pouze pro krátkodobé vaření/ohřívání. Během vaření nenechávejte troubu bez dozoru.
Papírové utěrky	Použijte k zakrytí potravin při opětovném ohřevu a pro vstřebání tuku. Použijte pod dohledem, pouze při krátkodobém vaření.
Papír na pečení	Použijte jako kryt, abyste předešli vystříknutí, nebo zabalte a vařte v páře.

Plast	Pouze ty, které jsou určené k použití v mikrovlnné troubě. Řiďte se pokyny výrobce. Musí být označeno "Bezpečné použití v mikrovlnné troubě". Některé plastové nádoby při zahřátí potravin změknou. "Horké sáčky" a pevně uzavřené plastové sáčky musí být propíchnuté, proříznuté, tak jak jen a obalu uvedeno.
Plastový sáček	Pouze ty, které jsou určené k použití v mikrovlnné troubě. Použijte k zakrytí potravin během vaření, abyste tak uchovali vlhkost. Nedovolte, aby se plast dotýkal jídla.
Teploměry	Pouze k použití v mikrovlnné troubě (teploměry na maso a sladkosti).
Voskový papír	Použijte jako kryt, abyste tak zabránili rozstříknutí a udrželi vlhkost.

MATERIÁLY, JEJICHŽ POUŽITÍ V MIKROVLNNÉ TROUBĚ JE TŘEBA SE VYHNOUT

Nádobí	Poznámky
Hliníkový tácek	Může vyvolat jiskření. Jídlo přenesete do nádobí vhodného k použití v mikrovlnné troubě.
Krabice na potraviny kovová rukojeť	Může vyvolat jiskření. Jídlo přenesete do nádobí vhodného k použití v mikrovlnné troubě.
Kovové nádobí s kovovým okrajem	Kov stíní potraviny před mikrovlnnou energií. Kovový lem může vyvolat jiskření.

Kovové provázky	Kov stíní potraviny před mikrovlnnou energií. Může způsobit jiskření a zapříčinit požár v troubě.
Papírové sáčky	Může zapříčinit požár v troubě.
Plastová pěna	Plastová pěna se může rozpustit nebo kontaminovat kapalinu, je-li vystavená vysoké teplotě.
Dřevo	Dřevo při použití v mikrovlnné troubě vyschne a může se rozpadnout nebo nalomit.

ČIŠTĚNÍ

Ujistěte se, že je spotřebič odpojený od sítě.

1. Vnitřní část trouby vyčistěte po použití pomocí lehce navlhčeného hadříku.
2. Příslušenství vyčistěte obvyklým způsobem ve vodě s přípravkem na mytí nádobí.
3. Rám dveří a těsnění a okolní části je nutné pečlivě vyčistit navlhčeným hadříkem.
4. Nepoužívejte drsné abrazivní čisticí prostředky nebo ostré kovové stěrky na čištění skla dvířek trouby, protože mohou poškrábat povrch, což může vést k poškození skla.

Tip k čištění --- Pro snazší čištění stěn trouby, kterých se může dotýkat vařené jídlo:

Do misky vložte půlku citronu, přidejte 300 ml vody a zahřívajte ji po dobu 10 minut na 100% mikrovlnný výkon. Troubu otřete čistým, měkkým hadříkem.

ŘEŠENÍ PROBLÉMU

NORMÁLNÍ	
Mikrovlnná trouba ruší TV příjem.	Při provozu mikrovlnné trouby může docházet k rušení rozhlasového a televizního příjmu. Je to podobné rušení malých elektrických spotřebičů, např. mixéru, vysavače a elektrického ventilátoru.
To je normální.	In low power microwave cooking, oven light may become dim. It is normal.

Ztlumení světla v troubě	Během mikrovlnného vaření při nízkém výkonu se může světlo v troubě ztlumit. To je normální.
Pára se kumuluje na dveřích, horkých vzduch vychází proudy	Při vaření může z jídla vycházet pára. Většina vyjde průduchy. Ale někdy se může kumulovat na chladném místě, např. dveřích trouby. To je normální.
Omylem spuštěná trouba, bez vloženého jídla.	Je zakázané spouštět spotřebič, aniž by v něm byly nějaké potraviny. Je to velmi nebezpečné.

Tento produkt odveďte na dostupná sběrná místa OEEZ.

Servisní služba

! Nikdy se neobracejte na neautorizované techniky.

Uveďte:

- Druh poruchy;
- Model zařízení (Mod.);
- Výrobní číslo (S/N).

Tyto informace se nacházejí na štítku s jmenovitými údaji, umístěném na zařízení.

• Evropská směrnice 2012/19/EU o odpadních elektrických a elektronických zařízeních (OEEZ) předepisuje, aby elektrospotřebiče nebyly likvidovány v rámci běžného pevného domovního odpadu. Vyřazená zařízení musí být sesbírána odděleně za účelem optimalizace stupně opětovného použití a recyklace materiálů, ze kterých se skládají, a za účelem zamezení možných škod na zdraví a na životním prostředí. Symbol přeškrtnutého košíku na všech výrobcích připomíná povinnost separovaného sběru.

Podrobnější informace týkající se správného postupu při vyřazování elektrospotřebičů z provozu mohou jejich majitelé získat tak, že se obrátí na příslušnou veřejnou službu nebo **na prodejce**

PROBLÉM	MOŽNÁ PŘÍČINA	NÁPRAVA
Troubu nelze spustit.	(1) Napájecí kabel není řádně zapojen.	Odpojte ho. Po 10 sekundách ho znovu zapojte.
	(2) Vypálená pojistka nebo zkrat jističe.	Vyměňte pojistku nebo restartujte jistič (opravu provedou profesionální zaměstnanci naší společnosti)
	(3) Problém se zásuvkou.	Zásuvku vyzkoušejte s jinými elektrickými spotřebiči.
Trouba nehřeje.	(4) Dveře nejsou dobře zavřené.	Dveře dobře zavřete.
Skleněný otočený talíř vydává při spuštění mikrovlnné trouby hluk.	(5) Špinavá podložka a spodní část trouby.	Čištění špinavých částí viz "Údržba mikrovlnné trouby".



V souladu se směrnicí o odpadu z elektrických a elektronických zařízení (OEEZ) musí být OEEZ likvidován odděleně od běžného domácího odpadu. Pokud budete v

budoucnosti potřebovat zlikvidovat tento produkt, nevyhazujte ho do domácího odpadu.

INŠTALÁCIA VAŠEJ RÚRY

Názvy častí rúry a príslušenstva

Odstráňte z rúry a jej vnútra všetok obalový materiál a kartón.

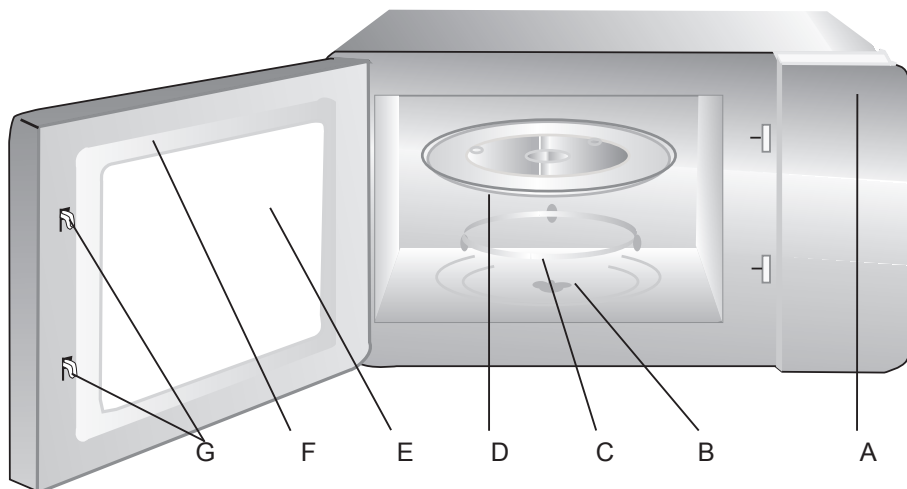

Grilovací rošt (Používa sa iba pri funkcii grilovanie a umiestňuje sa na sklenný tanier tácek)

- A) Ovládací panel
- B) Hriadeľ otočného kruhu
- C) Otočný prstenec pod tanierom
- D) Sklenený tanier
- E) Pozorovacie okienko
- F) Jednotka dvierok
- G) Bezpečnostný uzatvárací systém

ÚVOD

Pred použitím mikrovlnnej rúry si pozorne prečítajte tento návod na použitie a dobre si ho uschovajte. Ak budete dodržiavať pokyny v tomto návode, vaša rúra bude bezchybne fungovať veľa rokov.

DOBRE SI USCHOVAJTE TENTO NÁVOD NA POUŽITIE

U Ž Í V A T E Ľ S K É ROZHRANIE

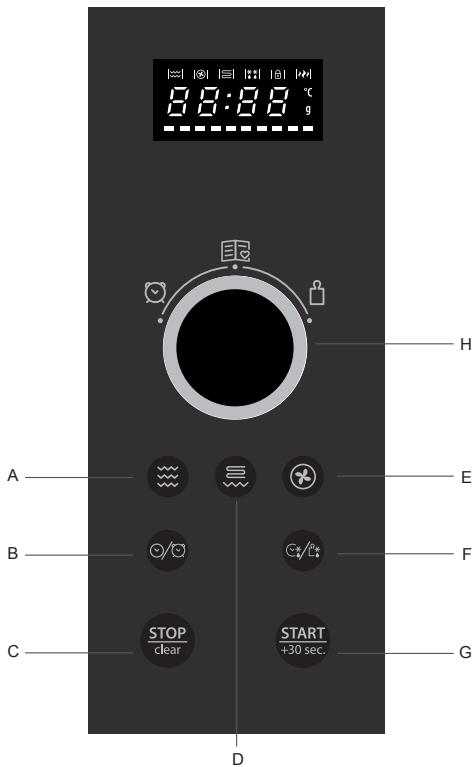

- A) Mikrovlnné
- B) Kuchynský časovač/hodiny
- C) Gril./Kombi
- D) Konvekciu
- E) Konvekciu
- F) Hmotnosť/Čas Rozmrazovanie
- G) Štart/+30 sek./Potvrď

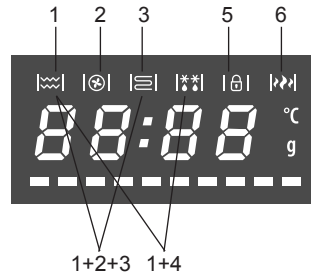

- 1) Mikrovlnné varenie
- 2) Varenie s konvekciou
- 3) Grilovanie
- 1) ± 2) ± 3) Kombinované varenie
- 1) + 4) Rozmrazovanie
- 5) Detský zámok
- 6) Vysoký výkon

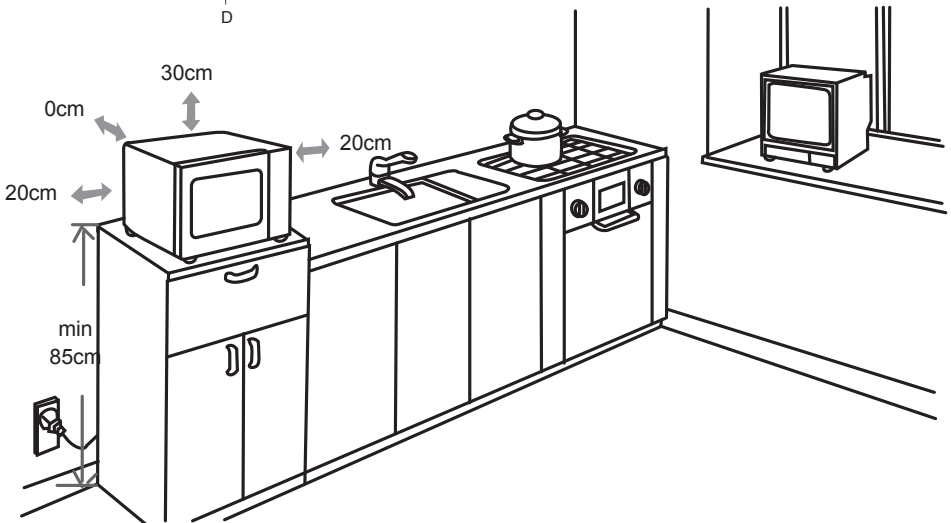

PRÍSLUŠENSTVO

NIEKTORÉ PRÍSLUŠENSTVO JE K DISPOZÍCII LEN PRI NIEKTORÝCH MODELOCH

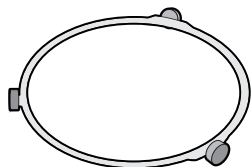

OTOČNÝ PODSTAVEC

Vložte ho do rúry. Otočný podstavec položte vždy pod sklenený otočný tanier. Podstavec je určený len pre sklenený otočný tanier.



SKLENENÝ OTOČNÝ TANIER

Sklenený otočný tanier položte na otočný podstavec. Počas varenia bude zachytávať odkvapkávajúce látky.



MRIEŽKA

Položte tanier na mriežku, aby ste vylepšili výsledky grilovania, funkciu kombinovaného a konvekčného ohrevu. Mriežku používajte s funkciou grilu.

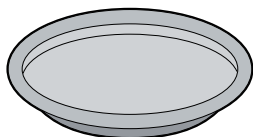

TANIER CRISP

Potraviny položte priamo na tanier Crisp. Na tanieri Crisp nepoužívajte iné riady alebo kuchynské náčinie. Tanier Crisp položte vždy na sklenený otočný tanier. Tanier Crisp používajte iba s funkciou mikrovlnnej rúry a kombinovanou funkciou (mikrovlnná rúra + gril). Na dosiahnutie lepšieho výsledku predhrejte tanier Crisp v mikrovlnnej rúre po dobu 3 minút pri maximálnom výkone.

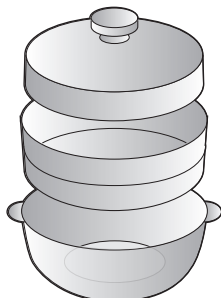



NAPAROVACÍ HRNIEC

Naparovací hrniec používajte vždy na sklenenom otočnom tanieri. Naplňte spodnú časť vodou, aby ste získali paru. Sitko sa odporúča pre potraviny ako sú ryby, zemiaky a zelenina. Sitko nepoužívajte na varenie potravín ako sú cestoviny, ryža a strukoviny. Naparovací hrniec používajte iba s funkciou mikrovlnnej rúry.

DÔLEŽITÉ BEZPEČNOSTNÉ POKYNY

Aby ste obmedzili riziko vzniku požiaru, zasiahnutia elektrickým prúdom, riziko osobných zranení alebo vystavenia sa nadmernému množstvu mikrovlhnej energie pri používaní vašeho zariadenia, dodržujte základné bezpečnostné zásady, vrátane nasledujúcich:

1.  **UPOZORNENIE:** Tekutiny alebo iné jedlá neohrievajte vo vzduchotesne uzavretých nádobách, pretože môžu explodovať.
2.  **UPOZORNENIE:** Je nebezpečné pre kohokoľvek iného, než je autorizovaný pracovník, vykonávať akékoľvek opravy alebo údržbu vedúce k odstráneniu krytu, ktorý zabezpečuje ochranu pred žiarením mikrovlhnej energie.
3. Toto zariadenie môžu používať deti od 8 rokov a osoby s obmedzenými fyzickými, zmyslovými alebo mentálnymi schopnosťami, prípadne s nedostatkom skúseností a znalostí, ak sú pod dohľadom alebo boli pred tým poučení o bezpečnom používaní zariadenia a rozumejú možným rizikám. Deti sa nesmú hrať s týmto zariadením. Čistenie a užívateľskú údržbu by nemali vykonávať deti, iba ak majú 8 rokov a viac a sú pod dohľadom.
4. Udržujte zariadenie a jeho kábel mimo dosahu detí mladších ako 8 rokov.
5. Používajte iba kuchynský riad vhodný pre použitie v mikrovlnných rúrach.
6. Mikrovlnná rúra by mala byť pravidelne čistená a akékoľvek zvyšky jedla treba odstrániť.
7. Prečítajte si a dodržujte nasledovné: "BEZPEČNOSTNÉ OPATRENIA PRE ZABRÁNENIE MOŽNÉMU RIZIKU VYSTAVENIA SA MIKROVLHNEJ ENERGII".
8. Keď ohrievate jedlo v nádobách z plastu alebo papiera, pravidelne kontrolujte rúru, aby nedošlo k vznieteniu.
9. Ak spozorujete dym, vypnite zariadenie alebo vytiahnite zo zásuvky a nechajte dvierka zatvorené, aby sa zabránilo rozšíreniu prípadného ohňa.
10. Neprevádzajte jedlo.
11. Nepoužívajte priestor v mikrovlnnej rúre ako odkladací priestor. Neuskladňujte veci ako je chleba, koláče atď vo vnútri rúry.
12. Odstráňte drôtené sťahovacie uzávery a kovové náchytky z papierových alebo plastických nádob/vreciek pred tým ako ich vložíte do rúry.
13. Umiestnite a zapojte túto rúru iba v súlade s týmto návodom na použitie.
14. Vajíčka v skupine a celé vajcia na tvrdo by sa nemali ohrievať v mikrovlnnej rúre, pretože môžu explodovať, dokonca aj potom ako je ohrievanie ukončené.
15. Toto zariadenie je určené pre použitie v domácnosti a v podobných zariadeniach ako sú:
 - zamestnanecké kuchynky v obchodoch, kanceláriách a iných pracovných prostrediach;
 - hotely, motely a iné ubytovacie zariadenia, kde sú určené pre zákazníkov;
 - farmy;
 - zariadenia typu nocľah s raňajkami (bed and breakfast).
16. Ak je napájací kábel poškodený, musí byť vymenený výrobcom, jeho servisným zástupcom alebo podobne kvalifikovanou osobou, aby sa predišlo nebezpečenstvu.
17. Neuskladňujte alebo nepoužívajte toto zariadenie vo vonkajšom prostredí.
18. Nepoužívajte túto rúru v blízkosti vody, vo vlhkom suteréne alebo blízko bazéna.
19. Teplota dostupných povrchov môže byť vysoká, keď je zariadenie v prevádzke. Povrchy môžu byť horúce počas použitia. Udržujte kábel ďalej od horúcich povrchov a nezakrývajte vetracie časti na rúre.
20. Nenechávajte kábel visieť cez okraj stola alebo pultu.
21. Ak nebudete udržiavať rúru v čistom stave, môže to viesť k poškodeniu jej povrchu, čo by mohlo nepriaznivo ovplyvniť životnosť zariadenia a viesť k novej nebezpečnej situácii.
22. Obsah dojčenských fliaš a nádob s detskou stravou musíte premiešať alebo pretrepať a skontrolovať jeho teplotu pred podávaním, aby nedošlo k popáleniu.
23. Mikrovlnný ohrev nápojov môže spôsobiť oneskorený var a preto buďte opatrní pri manipulácii s nádobou.
24. Toto zariadenie nie je určené na použitie osobami (vrátane detí) s obmedzenými

fyzickými, zmyslovými alebo mentálnymi schopnosťami, prípadne s nedostatkom skúseností a znalostí, pokiaľ to nevykonávajú pod dohľadom alebo nedostali pokyny týkajúce sa používania zariadenia od osoby, ktorá je zodpovedná za ich bezpečnosť.

25. Deti by mali byť pod dohľadom, aby ste sa uistili že sa nehrajú zo zariadením.
26. Spotrebič nie je určený na prevádzku pomocou externého časovača alebo samostatného diaľkového ovládania.
27. Dostupné časti môžu byť horúce počas použitia. Malé deti by ste nemali púšťať do tesnej blízkosti zariadenia.
28. Nesmiete používať parný čistič.
29. Počas použitia je zariadenie horúce. Dávajte pozor aby ste sa vyhli dotyku s výhrevnými telesami vo vnútri rúry.
30. Používajte iba senzor teploty odporúčaný pre túto rúru (platí pre rúry s potrebou používať senzor teploty.)
31.  **UPOZORNENIE:** Zariadenia a jeho dostupné časti bývajú horúce počas použitia. Dávajte pozor aby ste sa vyhli dotyku s výhrevnými telesami. Deti mladšie ako 8 rokov by sa nemali zdržiavať pri zariadení, iba ak sú neustále pod dozorom.
32. Mikrovlnnú rúru musíte používať s otvorenými dekoračnými dvierkami (platí pre rúry s dekoračnými dvierkami).
33. Zadná časť zariadenia by mala byť otočená smerom k stene.
34. Mikrovlnná rúra by nemala byť umiestnená v skrinke, pokiaľ nebola testovaná na prevádzku v skrinke.

BEZPEČNOSTNÉ OPATRENIA PRE ZABRÁNENIE MOŽNÉMU RIZIKU VYSTAVENIA SA MIKROVLNNEJ ENERGII

1. Nepokúšajte sa používať mikrovlnnú rúru pri otvorených dvierkach, pretože by ste sa mohli vystaviť škodlivému pôsobeniu mikrovlnnej energie. Je dôležité aby ste nepoškodili či neupravovali bezpečnostné zámky dvierok.
2. Neblokujte prednú časť rúry a dvierka akýmkoľvek predmetom a dbajte na to, aby sa na

časťach rúry s tesnením neusadzovala špina alebo zvyšky čistiaceho prostriedku.

3.  **UPOZORNENIE:** Ak sú dvierka alebo tesnenia dvierok poškodené, zariadenie nesmiete používať, kým ho neopraví autorizovaný servisný pracovník.

DODATOK

Ak zariadenie nie je udržiavané v dostatočne čistom stave, jeho povrch môže byť poškodený, čo ovplyvní životnosť zariadenia a môže viesť k nebezpečným situáciám.

TECHNICKÉ ÚDAJE

Model:	MWHA 2824 B MWHA 2824 X
Napájanie:	230V~ 50Hz
Príkion (Mikrovlnná rúra)	1450W
Výstupný výkon (Mikrovlnná rúra)	900W
Príkion (Gril)	1100W
Príkion (Konvekcia)	2500W
Objem mikrovlnnej rúry:	28 L
Priemer otočného taniera:	315 mm
Vonkajšie rozmery:	520 x 479 x 341mm
Hmotnosť:	Približne 18.88 kg

INŠTRUKCIE O UZEMNENÍ

VÝSTRAHA

Riziko zásahu elektrickým prúdom

Dotyk s niektorými vnútornými časťami môže spôsobiť vážne zranenie alebo smrť. Nerozoberajte toto zariadenie.

UPOZORNENIE

Riziko zásahu elektrickým prúdom

Nesprávny spôsob uzemnenia môže spôsobiť zásah elektrickým prúdom. Nepripájajte zariadenie do zásuvky, pokiaľ nie je správne zapojené a uzemnené.

Toto zariadenie musí byť uzemnené. V prípade

vníku skratu, uzemnenie znižuje riziko zásahu elektrickým prúdom, pretože uzemňovací drôt odvedie elektrický prúd. Toto zariadenie je vybavené káblom, ktorý má uzemňovací drôt s uzemňovacou zástrčkou. Zástrčka musí byť pripojená do zásuvky, ktorá je náležite nainštalovaná a uzemnená.

Konzultujte všetko s kvalifikovaným elektrikárom alebo opravárom ak ste nepochopili inštrukcie ohľadom uzemnenia alebo ak máte nejaké pochybnosti či je zariadenie správne uzemnené. Ak je potrebné použiť predlžovací kábel, používajte iba 3-žilový predlžovací kábel.

1. Dodávaný je krátky napájací kábel, aby sa znížilo riziko zamotania sa alebo zakopnutia o dlhší kábel.
2. Ak používate dlhý kábel alebo predlžovací kábel:
 - 1) Vyznačená elektrická klasifikácia kábla alebo predlžovacieho kábla by mala byť minimálne v takej hodnote ako elektrická klasifikácia zariadenia.
 - 2) Predlžovací kábel musí byť 3-žilový kábel uzemňovacieho typu.
 - 3) Dlhý kábel by mal byť umiestnený tak, aby nevisel cez pult alebo hranu stola, kde ho môžu stiahnuť deti alebo môžete oň náhodne zakopnúť.

INŠTALÁCIA

1. Zvoľte vyvýšený povrch, ktorý poskytuje dostatok otvoreného priestoru pre ventilačné otvory.

 (1) Minimálna výška priestoru pre inštaláciu je 85cm.

 (2) Zadná časť zariadenia by mala byť otočená smerom k stene. Ponechajte medzeru minimálne 30cm nad rúrou, a minimálne 20cm medzera je potrebná medzi rúrou a priľahlou stenou.

 (3) Neodstraňujte nožičky zo spodnej časti rúry.

 (4) Blokovanie vstupných alebo výstupných vetracích otvorov môže poškodiť rúru.

 (5) Umiestnite rúru čo najďalej od rádií a TV. Prevádzka mikrovlnnej rúry môže narúšať príjem signálu vo vašom rádiu alebo TV.

2. Pripojte rúru do štandardnej zásuvky v domácnosti. Uistite sa že napätie a frekvencia sú rovnaké ako napätie a frekvencia na klasifikačnom štítku rúry.

 Neinštalujte rúru nad varný panel sporáku alebo iné zariadenie sálajúce teplo. Ak je rúra nainštalovaná blízko alebo nad zdrojom tepla, rúra môže byť poškodená a na to sa nevzťahuje záruka.

 Dostupný povrch môže byť horúci počas prevádzky.



INŠTALÁCIA OTOČNÉHO TANIERA

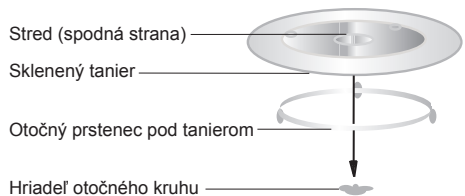

a. Nikdy neumiestňujte sklenený tanier naopak. Sklenenému tanieru by nemalo nič brániť v otáčaní.

b. Pri varení musíte vždy používať sklenený tanier aj otočný prstenec pod tanierom.

c. Všetko jedlo a nádoby s jedlom umiestňujte pri varení vždy na sklenený tanier.

d. Ak dôjde k rozbitiu alebo prasknutiu skleneného taniera alebo otočného prstenca pod tanierom, kontaktujte autorizovaný servis.

INŠTALÁCIA MIKROVLNNEJ RÚRY

 Odstráňte všetky obalové materiály a príslušenstvo. Prekontrolujte rúru, či nemá žiadne poškodenia ako preliačneniny alebo prasknuté dvierka. Nepokračujte v inštalácii ak je rúra poškodená.

 **Skrinka:** Odstráňte akékoľvek ochranné fólie lie nachádzajúce sa na povrchu skrinky mikrovlnnej rúry.

Neodstraňujte svetlohnedý Mica kryt, ktorý

je pripevnený vo vnútri rúry aby chránil magnetron.

POKYNY PRE POUŽÍVANIE

Táto mikrovlnná rúra obsahuje moderné elektronické ovládanie pre nastavenie varných parametrov, aby boli lepšie splnené vaše nároky pri varení.

NASTAVENIE ČASU

Keď zapojíte mikrovlnnú rúru do elektriky, rúra bude zobrazovať "0:00" a zvonček jeden krát zazvoní.

1) Stlačte "**CLOCK/KITCHEN TIMER**" (HODINY/KUCHYNSKÝ ČASOVAČ) jeden krát. "00:00" sa zobrazí.

2) Otáčajte **OTOČNÉ TLAČIDLO** pre nastavenie ukazovateľa hodín, vložený čas by mal byť v rozmedzí 0--23.

3) Stlačte "**KITCHEN TIMER/CLOCK**" (Kuchynský časovač/hodiny) ukazovateľ minút začne blikať.

4) Otáčajte **OTOČNÉ TLAČIDLO** pre nastavenie ukazovateľa minút, vložený čas by mal byť v rozmedzí 0--59.

5) Stlačte "**KITCHEN TIMER/CLOCK**" (Kuchynský časovač/hodiny) pre ukončenie nastavenia hodín. "..." začne blikať.

 **Poznámka:** 1) Ak nie sú nastavené hodiny, nebude fungovať pri zapnutí.

2) Počas nastavovania hodín, ak nevykonáte žiadnu zmenu do 1 minúty, rúra sa vráti automaticky do predošlého stavu.

 **Poznámka:** Horné a spodné rady displeja zobrazujú ikony príslušných aktívnych funkcií.

KUCHYNSKÝ ČASOVAČ

(1) Stlačte "**KITCHEN TIMER/CLOCK**" (Kuchynský časovač/hodiny) dva-krát, zobrazí sa 00:00.

(2) Otočte **OTOČNÉ TLAČIDLO** a nastavte čas časovača. (Maximálny čas varenia je 95 minút).

(3) Stlačte "**START/+30SEC./CONFIRM**" (Štart/+30 sek./Potvrď) pre potvrdenie nastavenia.

(4) Keď uplnie čas na časovači, bzučiak zazvoní 5 krát. Ak boli hodiny nastavené (24-hodinový systém), LED displej bude zobrazovať aktuálny čas.

 **Poznámka:** 1) Kuchynský čas je iný ako 24-hodinový systém. Kuchynský časovač je časovač.

2) Počas kuchynského časovača, nemôže byť nastavený žiadny program.

 **Poznámka:** Horné a spodné rady displeja zobrazujú ikony príslušných aktívnych funkcií.

MIKROVLNNÉ VARENIE

Stlačte "Microwave" (Mikrovlnné) LED displej zobrazí "P100". Stlačte "Microwave" (Mikrovlnné) opakovane pre výber výkonu, ktorý chcete použiť a "P100", "P 80" "P 50", "P 30" alebo "P 10" sa zobrazí pri každom ďalšom stlačení. Potom stlačte "**START/+30SEC./CONFIRM**" (ŠTART/+30SEK./POTVRĎ) pre potvrdenie, a otočte **OTOČNÉ TLAČIDLO** pre nastavenie času varenia. (Maximálny čas varenia je 95 minút.) Stlačte "**START/+30SEC./CONFIRM**" (ŠTART/+30SEK./POTVRĎ) znova pre spustenie varenia.

Príklad: Ak chcete použiť výkon mikrovlnnej rúry 80% a variť 20 minút, môžete nastaviť rúru nasledujúcimi krokmi.

1) Stlačte "**Microwave**" (Mikrovlnné) jeden krát a displej zobrazí "P100".

2) Stlačte "Microwave" (Mikrovlnné) ešte raz aby ste zvolili 80% výkon mikrovlnnej rúry.

3) Stlačte "Start/+30Sec./Confirm" (Štart/+30sek./Potvrď) pre potvrdenie a displej zobrazí "P 80".

4) Otočte **OTOČNÉ TLAČIDLO** pre nastavenie času varenia až pokiaľ sa na rúre nezobrazí "20:00".

5) Stlačte "**START/+30SEC./CONFIRM**" (ŠTART/+30SEK./POTVRĎ) pre spustenie varenia.

 **Poznámka:** Poznámka: hodnoty krokov pre nastavenie času prednastaveného spínača sú nasledovné:

0---1 min	:5sekúnd
1---5 min	:10 sekúnd
5---10 min	:30 sekúnd
10---30 min	:1 minúta
30---95 min	:5 minút

TABUĽKA VÝKONU MIKROVLNNEJ RÚRY

Stlačte	Je- den krát	Dva krát	Tri krát	4 krát	5 krát
Výkon mikrovln- nej rúry	100%	80%	50%	30%	10%

 **Poznámka:** Horné a spodné rady displeja zobrazujú ikony príslušných aktívnych funkcií.

GRILOVANIE

Stlačte „Grill/Combi”, LED displej zobrazí „G-1”. Potom stlačte **„Start/ +30Sec./ Confirm”** (Štart/+30 sek./Potvrď) pre potvrdenie a otočte **OTOČNÉ TLAČIDLO** pre nastavenie času varenia. (Maximálny čas varenia je 95 minút). Stlačte **„START/+30SEC./CONFIRM”** (Štart/+30 sek./Potvrď) znova pre spustenie varenia.

Príklad: Ak chcete použiť výkon grilu a variť 10 minút, môžete nastaviť rúru nasledujúcimi krokmi.

- 1) Stlačte **„Grill/Combi.”** (Grill/Kombi) jeden krát, displej zobrazí „G-1”.
- 2) Stlačte **„START/+30SEC./CONFIRM”** (ŠTART/+30 SEK./POTVRĎ) pre potvrdenie výberu.
- 3) Otočte **OTOČNÉ TLAČIDLO** pre nastavenie času varenia až pokiaľ sa na rúre nezobrazí „10:00”.
- 4) Stlačte **„Start/+30Sec./Confirm”** (Štart/+30 sek./Potvrď) pre spustenie varenia.

 **Poznámka:** Keď prejde polovica grilovacieho času, ozve sa 2 krát signál, to je normálne. Pre lepší grilovací efekt, by ste mali jedlo otočiť, zavrieť dvierka a potom stlačiť **„Start/+30Sec./Confirm”** (Štart/+30 sek./Potvrď) pre pokračovanie varenia. Ak nič neurobíte, bude pokračovať v grilovaní.

 **Poznámka:** Horné a spodné rady displeja zobrazujú ikony príslušných aktívnych funkcií.

VARENIE S KONVEKCIOU (S FUNKCIOU PREDHRIATIA) VARENIE S KONVEKCIOU VÁM

umožňuje variť jedlo ako tradičná rúra. Mikrovlny

nie sú použité. Doporučuje sa predhriať rúru na príslušnú teplotu, pred tým ako vložíte jedlo do rúry.
1) Stlačte tlačidlo **„CONVECTION”** (KONVEKCIA) jeden krát, „140” začne blikať.

2) Stláčajte ďalej **„CONVECTION”** (KONVEKCIA) alebo otáčajte **OTOČNÝM TLAČIDLOM** pre výber funkcie konvekcie. Poznámka: Teplota môže byť nastavená medzi 140 až 230 stupňov.

3) Stlačte **„START/+30SEC./CONFIRM”** (ŠTART/+30 SEK./POTVRĎ) pre potvrdenie teploty.

4) Stlačte **„START/+30SEC./CONFIRM”** (ŠTART/+30 SEK./POTVRĎ) pre spustenie predhrievania. Keď je teplota predhriatia podľa nastavenia, bzučiak zazvoní dva krát, aby vám pripomenul že môžete vložiť jedlo do rúry. A predhriata teplota je zobrazená a blikať.

5) Dajte jedlo do rúry a zavrite dvierka. Otočte **OTOČNÉ TLAČIDLO** pre nastavenie času varenia. (Maximálny čas varenia je 95 minút.)

6) Stlačte **„START/+30SEC./CONFIRM”** (ŠTART/+30 SEK./POTVRĎ) pre spustenie varenia.

 **Poznámka:** a. Čas varenia nemôže byť zadaný, pokiaľ nebude dosiahnutá teplota predhriatia. Keď je teplota dosiahnutá, dvierka musia byť otvorené aby ste mohli zadať čas varenia.

b. Ak čas nie je zadaný do 5 minút, rúra zastaví predhrievanie. Bzučiak zazvoní päť krát a vráti sa späť do pokojného stavu.

 **Poznámka:** Horné a spodné rady displeja zobrazujú ikony príslušných aktívnych funkcií.

VARENIE S KONVEKCIOU (BEZ FUNKCIE PREDHRIATIA)

1) Stlačte tlačidlo **„CONVECTION”** (KONVEKCIA) jeden krát, „140” začne blikať.

2) Stláčajte ďalej **„CONVECTION”** (KONVEKCIA) alebo otáčajte **OTOČNÝM TLAČIDLOM** pre výber funkcie konvekcie. Poznámka: Teplota môže byť nastavená medzi 140 až 230 stupňov.

3) Stlačte **„START/+30SEC./CONFIRM”** (ŠTART/+30 SEK./POTVRĎ) pre potvrdenie teploty.

4) Otočte **OTOČNÉ TLAČIDLO** pre nastavenie času varenia. (Maximálny čas varenia je 95 minút.)

5) Stlačte **„START/+30SEC./CONFIRM”** (ŠTART/+30 SEK./POTVRĎ) pre spustenie varenia.

 **Poznámka:** Horné a spodné rady displeja zobrazujú ikony príslušných aktívnych funkcií.

KOMBINOVANÉ VARENIE

- 1) Stlačte „**Grill/Combi.**” (Gril/Kombi), LED displej zobrazí „G-1”.
- 2) Stlačte „**Grill/Combi.**” (Gril/Kombi) opakovane alebo otočte **OTOČNÉ TLAČIDLO** pre výber výkonu, ktorý požadujete a „G-1”, „C-1”, „C-2”, „C-3” alebo „C-4” sa zobrazí pri každom ďalšom stlačení.
- 3) Stlačte „**Start/+30Sec./Confirm**” (Štart/+30 sek./Potvrď) pre potvrdenie nastavenia želanej kombinácie.
- 4) Otočte **OTOČNÉ TLAČIDLO** pre nastavenie času varenia. (Maximálny čas varenia je 95 minút).
- 5) Stlačte „**START/+30SEC./CONFIRM**” (ŠTART/+30 SEK./POTVRĎ) znova pre spustenie varenia.

 **Poznámka:** Horné a spodné rady displeja zobrazujú ikony príslušných aktívnych funkcií.

 **Poznámka:** Pokyny pre kombinácie

Pokyny	1	2	3	4
Displej	C-1	C-2		
Mikrovlnná rúra	•	•		•
Gril		•	•	•
Konvekcia	•		•	•

VIAC-FÁZOVÉ VARENIE

Maximálne dve fázy môžu byť nastavené. Ak má byť jednou fázou rozmrazovanie, malo by byť nastavené ako prvá fáza. Zvonček zazvoní jeden krát po každej fáze a začne ďalšia fáza.

 **Poznámka:** Automatický režim nemôže byť nastavený ako jeden z viacerých fáz.

Príklad: ak chcete 5 minút jedlo rozmrazovať a potom ho variť pri výkone 80% po dobu 7 minút. Kroky budú nasledovné:

- 1) Stlačte „**W.T./TIME DEFROST**” (Hmotnosť/Čas Rozmrazovanie) dva krát, na displeji sa zobrazí „d-2”.
- 2) Otočte **OTOČNÉ TLAČIDLO** pre nastavenie času rozmrazovania.
- 3) Stlačte „**Microwave**” (Mikrovlnné) jeden krát;
- 4) Otočte **OTOČNÉ TLAČIDLO** pre výber 80% výkonu mikrovlnnej rúry, pokiaľ sa nezobrazí „P80”;

- 5) Stlačte „**START/+30SEC./CONFIRM**” (Štart/+30 sek./Potvrď) pre potvrdenie výberu;
- 6) Otočte **OTOČNÉ TLAČIDLO** pre nastavenie času varenia na 7 minút;
- 7) Stlačte „**START/+30SEC./CONFIRM**” (Štart/+30 sek./Potvrď) pre spustenie varenia.

RÝCHLE VARENIE

- 1) V pokojnom stave, stlačte tlačidlo „**START/+30SEC./CONFIRM**” (Štart/+30 sek./Potvrď) pre varenie pri 100%-nom výkone po dobu 30 sekúnd. Každým ďalším stlačením tohoto tlačidla predĺžite čas o 30 sekúnd. Maximálny čas varenia je 95 minút.
 - 2) Počas mikrovlnného varenia, grilovania, konvekcie a kombinovaného varenia, môže byť čas predĺžený stlačením „**START/+30SEC./CONFIRM**” (Štart/+30 sek./Potvrď). Každým stlačením predĺžite čas o 30 sekúnd.
- Poznámka: Táto funkcia nefunguje pri rozmrazovaní, viac-fázovom varení a automatickom režime.

ROZMRAZOVANIE PODĽA ČASU

- 1) Stlačte „**W.T./TIME DEFROST**” (Hmotnosť/Čas Rozmrazovanie) jeden krát, na displeji sa zobrazí „d-1”.
- 2) Otočte **OTOČNÉ TLAČIDLO** pre nastavenie hmotnosti jedla. Rozsah hmotnosti je 100 - 2000g.
- 3) Stlačte „**START/+30SEC./CONFIRM**” (Štart/+30 sek./Potvrď) pre spustenie rozmrazovania.

ROZMRAZOVANIE PODĽA HMOTNOSTI

- 1) Stlačte „**WEIGHT DEFROST**” (Hmotnosť Rozmrazovanie) jeden krát, na displeji sa zobrazí „dEF1”.
- 2) Otočte **OTOČNÉ TLAČIDLO** pre nastavenie hmotnosti jedla. Rozsah hmotnosti je 100 - 2000g.
- 3) Stlačte „**START/+30SEC./CONFIRM**” (Štart/+30 sek./Potvrď) pre spustenie rozmrazovania.

 **Poznámka:** Horné a spodné rady displeja zobrazujú ikony príslušných aktívnych funkcií.

AUTOMATICKÝ REŽIM

- 1) V pokojnom stave, otočte **OTOČNÉ TLAČIDLO** doprava pre výber želanej funkcie a bude zobrazené „A1”, „A2”, „A3”...„A10”.
- 3) Stlačte „**START/+30SEC./CONFIRM**” (ŠTART/+30 SEK./POTVRĎ) pre spustenie automatického režimu.

+30 SEK./POTVRĎ) pre potvrdenie režimu, ktorý potrebujete.

3) Otočte **OTOČNÉ TLAČIDLO** pre nastavenie hmotnosti pre automatický režim a zobrazí sa indikátor „g“.

4) Stlačte „**START/+30SEC./CONFIRM**“ (ŠTART/+30 SEK./POTVRĎ) pre spustenie varenia.

 **Poznámka:** Horné a spodné rady displeja zobrazujú ikony príslušných aktívnych funkcií.

 **Poznámka:** Automatický režim

Menu	Weight	Display	Power
A1 AUTO REHEAT	150g	150	100%
	250g	250	
	350g	350	
	450g	450	
	600g	600	
A2 POTATO	1 (about 230g)	1	100%
	2 (about 460g)	2	
	3 (about 690g)	3	
A3 MEAT	150g	150	100%
	300g	300	
	450g	450	
	600g	600	
A4 VEGETA BLE	150g	150	100%
	350g	350	
	500g	500	
A5 FISH	150g	150	80%
	250g	250	
	350g	350	
	450g	450	
	650g	650	

A6 PASTA	50g(with 450g cold water)	50	80%
	100g(with 800g cold water)	100	
	150g(with 1200g cold water)	150g	
A7 SOUP	200ml	200	100%
	400ml	400	
	600ml	600	
A8 CAKE	475g	475	Preheat at 160 degree
A9 PIZZA	200g	200	C-4
	300g	300	
	400g	400	
A10 CHICKEN	500g	500	C-4
	750g	750	
	1000g	1000	
	1200g	1200	

*Predhriať na 160 stupňov

FUNKCIA ZISŤOVANIA ÚDAJOV

(1) Počas stavu varenia, stlačte „**CLOCK/KITCHEN TIMER**“ (HODINY/KUCHYNSKÝ ČASOVAČ) pre kontrolu aktuálneho času. Zobrazí sa na 2-3 sekundy.

(2) V stave pokojného stavu stlačte „**MICROWAVE**“ (MIKROVLNNÉ), „**GRILL/COMBI.**“ (GRIL/KOMBI) alebo „**CONVECTION**“ (KONVEKČIA), aktuálny výkon sa zobrazí na 2-3 sekundy.

FUNKCIA DETSKÉHO ZÁMKU

Zámok: V pokojnom stave stlačte „**STOP/CLEAR**“ (ZASTAVIŤ/VYMAZAŤ) na 3 sekundy, ozve sa dlhé „pípnutie“ oznamujúce vstup do režimu aktivovaného detského zámku a zobrazí sa indikátor zamknutého stavu „“. **LED** displej zobrazí aktuálny čas alebo 0:00.

Odomknúť: V zamknutom stave stlačte „**STOP/CLEAR**“ (ZASTAVIŤ/VYMAZAŤ) na 3 sekundy, ozve sa dlhé „pípnutie“ oznamujúce, že zámok bol odomknutý a indikátor zamknutého stavu „“ „zmizne.“

ŠPECIFIKÁCIA

(1) Signál sa ozve jeden krát, keď otočíte otočné tlačidlo do začiatočnej polohy;

(2) Musíte stlačiť „**START/+30SEC./CONFIRM**“ (Štart/+30 sek./Potvrď), ak chcete pokračovať vo varení potom ako boli dverka otvorené;

(3) Keď nastavíte program varenia, „**START/+30SEC./CONFIRM**“ (Štart/+30 sek./Potvrď) nestláčajte 5 minútu. Bude zobrazený aktuálny čas. Nastavenie bude zrušené.

(4) Bzučiak zazvoní raz ak ste ho správne stlačili, ak ste ho zle stlačili nič sa neozve.

(5) Bzučiak zazvoní 5 krát aby vám pripomenul, že varenie je ukončené.

KUCHYNSKÝ RIAD

UPOZORNENIE

Riziko osobného zranenia

Je nebezpečné pre kohokoľvek iného, než je autorizovaný pracovník, vykonávať akékoľvek opravy alebo údržbu vedúce k odstráneniu krytu, ktorý zabezpečuje ochranu pred žiarením mikrovlnnej energie.

Pozrite si pokyny v časti: „Materiály, ktoré môžete používať v mikrovlnnej rúre a ktoré sa v nej nesmú používať.“ Existujú niektoré nekovové riady, ktoré nie je bezpečné používať pre mikrovlnné ohrievanie. Ak máte pochybnosti, môžete kuchynský riad otestovať podľa nasledujúceho postupu.

TEST KUCHYNSKÉHO RIADU:

1. Naplňte nádobu vhodnú do mikrovlnnej rúry šálkou studenej vody (250ml) spoločne s testovaným riadom.
2. Spustíte ohrievanie na maximálny výkon na 1 minútu.
3. Opatrne sa dotknite riadu. Ak je prázdny riad horúci, nepoužívajte ho pre varenie v mikrovlnnej rúre.

 **Neprekročte 1 minútu času ohrevu.**

MATERIÁLY, KTORÉ MÔŽETE POUŽÍVAŤ V MIKROVLNNEJ RÚRE

Kuchynský riad

Pripomienky

Hliníková fólia	Iba ochrana. Malé hladké kúsky môžete použiť na zakrytie tenkých častí mäsa alebo hydiny, aby sa zabránilo ich prevareniu. Ak je fólia príliš blízko k stenám rúry, môže sa vyskytnúť iskrenie. Fólia by mala byť aspoň 2,5 cm od stien rúry.
Hlinený riad	Dodržujte pokyny výrobcu. Spodná časť hlineného riadu musí byť najmenej 5 mm nad otočným tanierom. Nesprávne použitie môže spôsobiť prasknutie otočného taniera.
Riad	Iba určené pre mikrovlnnú rúru. Dodržujte pokyny výrobcu. Nepoužívajte prasknutý alebo obitý riad.
Sklenené nádoby	Vždy dajte dolu veko. Používajte iba pre ohrev jedla, kým nie je teplé. Väčšina sklenených nádob nie je odolná voči ohrevu a môžu prasknúť.
Sklenené poháre	Iba sklenené poháre odolné voči ohrevu. Uistite sa či na nich nie je kovový pásik. Nepoužívajte prasknutý alebo obitý riad.
Vrecká na varenie do rúry	Dodržujte pokyny výrobcu. Nezatvárajte s kovovými uťahovadlami. Urobte diery aby mohla unikáť para.
Papierové taniere a poháre	Používajte iba pre krátke varenie/ohrievanie. Nenechávajte rúru bez dozoru počas varenia.
Papierové utierky	Používajte pre zakrytie jedla pri zohrievaní a na absorbovanie tuku. Používajte pod dohľadom iba pre krátke varenie.
Pergamenový papier	Používajte ako obal proti špliechaniu alebo ako obal pre varenie v pare.

Plastový	Iba určené pre mikrovlnnú rúru. Dodržujte pokyny výrobcu. Mal by byť označený "Microwave Safe"(bezpečný pre mikrovlnnú rúru) Niektoré plastové nádoby mäkknú, keď sa jedlo vo vnútri zohrieva. "Varné vrecká" a tesne uzavreté plastové vrecká by mali byť rozrezané, prepichnuté alebo odvetrané podľa doporučení v balení.
Plastový obal	Iba určené pre mikrovlnnú rúru. Použite pre zakrytie jedla počas jeho ohrievania aby sa zachovala vlhkosť. Zabráňte tomu aby sa plastový obal dotýkal jedla.
Teplomery	Iba bezpečné pre mikrovlnné rúry (teplomery na mäso a cukrovinky).
Voskový papier	Používajte ako obal proti špliechaniu a pre zachovanie vlhkosti.

MATERIÁLY, KTORÉ NESMIETE POUŽÍVAŤ V MIKROVLNNEJ RÚRE

Kuchynský riad

Pripomienky

Hliníková tácka	Môže spôsobiť iskrenie. Preložte jedlo na tanier, ktorý je bezpečný pre mikrovlnnú rúru.
Krabica na potraviny s kovová rúčka	Môže spôsobiť iskrenie. Preložte jedlo na tanier, ktorý je bezpečný pre mikrovlnnú rúru.
Kov alebo kov-na zdobených riadoch	Kov chráni potraviny pred mikrovlnnou energiou. Kovový prúžok môže spôsobiť iskrenie.
Kovové uťahovadlá	Môže spôsobiť iskrenie a môže spôsobiť oheň v mikrovlnnej rúre.
Papierové vrecká	Môže spôsobiť oheň v rúre.

Plastiková pena	Plastiková pena sa môže rozpustiť alebo kontaminovať tekutinu vo vnútri ak je vystavená vysokým teplotám.
Drevo	Drevo sa vysuší, keď je použité v mikrovlnnej rúre a môže sa štiepať alebo praskať.

ČISTENIE

Uistite sa či ste odpojili zariadenie z elektrickej siete.

1. Vyčistite vnútro rúry po použití s jemne navlhčenou handričkou.
2. Vyčistite príslušenstvo bežným spôsobom v mydlovej vode.
3. Ak je špinavý rám dvierok, tesnenie a susediace diely, musíte ich vyčistiť opatrne s navlhčenou handričkou.
4. Pri čistení skla na dvierkach rúry nepoužívajte drsné abrazívne čističe alebo drôtenú hubku, pretože by ste mohli poškríbať povrch, čo môže mať za následok prasknutie skla.

Tip na čistenie---Pre ľahšie čistenie vnútorných stien, ktorých sa môže jedlo dotýkať pri varení: Dajte do misky polovicu citróna, pridajte 300ml vody a zapnite mikrovlnnú rúru na 10 minút pri 100% mikrovlnnom výkone. Utrite rúru do čista s jemnou suchou handričkou.

RIEŠENIE PROBLÉMOV

NORMÁLNE	
Mikrovlnná rúra ruší príjem TV signálu	Príjem rádio a TV signálu môže byť rušený, keď je mikrovlnná rúra v prevádzke. Je to podobné rušeniu malých elektrických zariadení, ako je mixér, vysávač a elektrický fén.
Je to normálne.	In low power microwave cooking, oven light may become dim. It is normal.
Stlmené svetlo rúry	Pri varení s nízkym výkonom, môže byť svetlo rúry stlmené. Je to normálne.

Para tvoriaca sa na dvierkach, horúci vzduch vychádzajúci z ventilačných otvorov	Pri varení môže z jedla vychádzať para. Väčšina výjde von cez ventilačné otvory. Ale nejaká sa môže nazbierať na chladnom mieste ako sú dvierka rúry. Je to normálne.
Rúra sa zapla náhodne bez jedla vo vnútri.	Je zakázané zapínať rúru bez jedla vo vnútri. Je to veľmi nebezpečné.

PROBLÉM	MOŽNÁ PRÍČINA	ODSTRÁNE-NIE
Rúra sa nedá zapnúť.	(1) Napájací kábel nie je dobre pripojený.	Vytiahnite ho. Potom ho znova pripojte po 10 sekundách.
	(2) Spálená poisťka alebo istič.	Vymeňte poisťku alebo opäť nastavte istič (opravujú odborníci)
	(3) Problém so zásuvkou	Vyskúšajte zásuvku s inými elektrickými zariadeniami
Rúra nezohrieva.	(4) Dvierka nie sú dobre zavreté.	Zavrite dobre dvierka.
Sklenený otočný tanier robí hluk počas prevádzky mikrovlnnej rúry	Znečistené uchytenia valčekov a spodná časť rúry.	Pozrite si "Údržbu mikrovlnnej rúry" pre čistenie špinavých častí.

- typ poruchy,
- model zariadenia (Mod.),
- výrobné číslo (S/N).

Tieto informácie sa nachádzajú na identifikačnom štítku, umiestnenom na zariadení a/alebo na obale.

- Európska smernica 2012/19/ES o odpadových elektrických a elektronických zariadeniach (OEEZ) predpisuje, ako majú byť použité materiály zlikvidované, z dôvodu zamedzenia možných škôd na zdraví a na životnom prostredí. Vyradené zariadenia musia byť zozbierané oddelene kvôli optimalizácii stupňa opätovného použitia a recyklácie materiálov, z ktorých sú vyrobené, a kvôli zamedzeniu možných škôd na zdraví a na životnom prostredí. Symbol preškrtnutého koša na všetkých takýchto výrobkoch upozorňuje na povinnosť separovaného zberu.

Vyradené elektrospotrebiče bude možné odovzdať do verejných zberných stredísk, dopraviť ich na príslušné komunálne skládky alebo, ak to vyžaduje príslušný zákon s národnou pôsobnosťou, vrátiť ich predajcovi pri zakúpení obdobného výrobku.

Všetci významní výrobcovia elektrospotrebičov sa podieľajú na vytváraní a správe systému zberu a likvidácie použitých zariadení.



V súlade so smernicou o likvidácii elektrického a elektronického odpadu (WEEE), WEEE odpad by mal byť samostatne zbieraný a triedený. Ak v budúcnosti budete potrebovať vyhodiť tento výrobok, **NEVYHADZUJTE** ho do bežného odpadu z domácnosti. Prosím odovzdajte toto zariadenie na dostupnom zbernom mieste pre WEEE.

Servisná služba

! Vždy požiadať o pomoc oprávnených.
Keď sa obrátite na servisnú službu, oznámte:

ΕΓΚΑΤΑΣΤΑΣΗ ΤΟΥ ΦΟΥΡΝΟΥ ΣΑΣ

Ονόματα των Μερών του Φούρνου και των Εξαρτημάτων

Αφαιρέστε το φούρνο και όλα τα υλικά από τη συσκευασία και το χώρο του φούρνου.

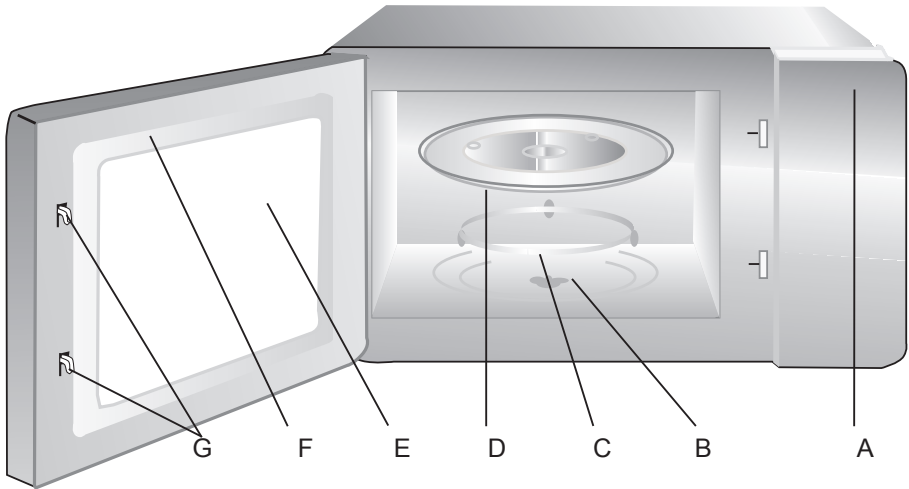

Σχάρα του Γκριλ (Πρέπει να χρησιμοποιείται μόνο σε λειτουργία γκριλ και να τοποθετείται στο γυάλινο δίσκο)

- A) Πίνακας ελέγχου
- B) Άξονας περιστρεφόμενης βάσης
- C) Μηχανισμός δακτυλίου περιστρεφόμενης βάσης
- D) Γυάλινος δίσκος
- E) Παράθυρο επιθεώρησης
- F) Μηχανισμός πόρτας
- G) Σύστημα μανδάλωσης ασφαλείας

ΕΙΣΑΓΩΓΗ

Διαβάστε αυτές τις οδηγίες προσεκτικά πριν χρησιμοποιήσετε το φούρνο μικροκυμάτων και φυλάξτε τις προσεκτικά. Αν ακολουθήσετε τις οδηγίες, ο φούρνος σας θα σας χαρίσει πολλά χρόνια καλής λειτουργίας.

ΑΠΟΘΗΚΕΥΣΤΕ ΑΥΤΕΣ ΤΙΣ ΟΔΗΓΙΕΣ ΠΡΟΣΕΚΤΙΚΑ

ΔΙΕΠΑΦΗΣ

- A) Μικροκύματα
- B) Χρονοδιακοπτής/ Ρολοί Κουζίνας
- C) Σταση/Απαλοιφή
- D) Γκριλ
- Συνδυασμός
- E) Ξεπαγωμα Βασει Βαρους
- F) Ξεπαγωμα Βασει Χρονου
- G) Εναρξη/+30 δευτ./ Επιβεβαιωση

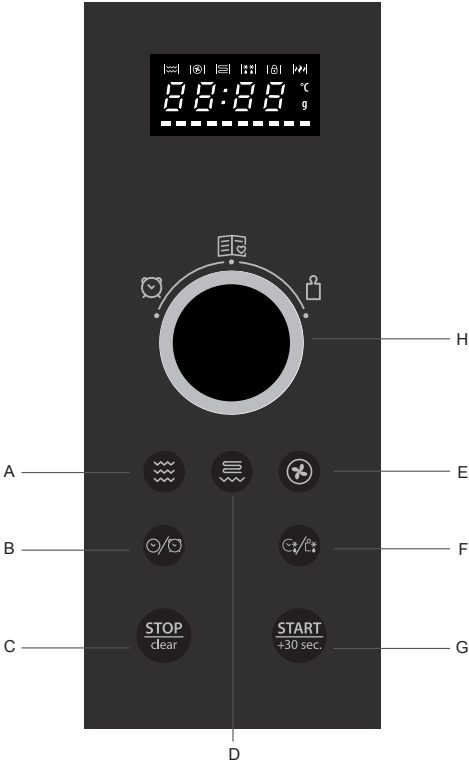
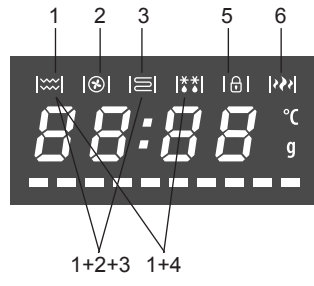

- 1) Ψήσιμο στα Μικροκύματα
- 2) Ψήσιμο σε αερόθερμο φούρνο
- 3) Ψήσιμο στο Γκριλ
- 1) ± 2) ± 3) Συνδυαστικό ψήσιμο
- 1) + 4) Ξεπαγωμα
- 5) Κλειδαριά ασφαλείας παιδιών
- 6) Υψηλής ισχύς

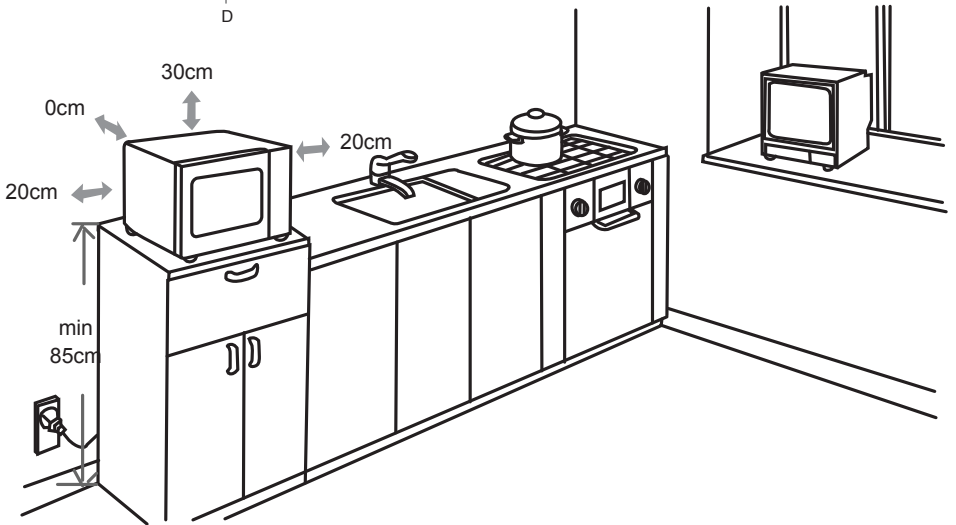

ΑΞΕΣΟΥΑΡ

ΟΡΙΣΜΕΝΑ ΑΞΕΣΟΥΑΡ ΕΙΝΑΙ ΔΙΑΘΕΣΙΜΑ ΜΟΝΟ ΓΙΑ ΟΡΙΣΜΕΝΑ ΜΟΝΤΕΛΑ

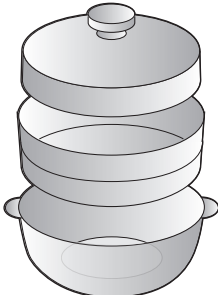
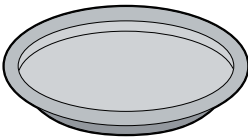
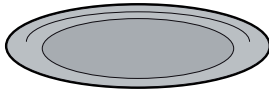
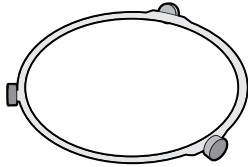

ΣΤΗΡΙΓΜΑ ΠΕΡΙΣΤΡΕΦΟΜΕΝΟΥ ΔΙΣΚΟΥ

Τοποθετήστε το μέσα στο φούρνο. Πάντα να τοποθετείτε το στήριγμα περιστρεφόμενου δίσκου κάτω από το γυάλινο περιστρεφόμενο δίσκο. Το στήριγμα προορίζεται μόνο για το γυάλινο περιστρεφόμενο δίσκο.

ΓΥΑΛΙΝΟΣ ΠΕΡΙΣΤΡΕΦΟΜΕΝΟΣ ΔΙΣΚΟΣ

Τοποθετείτε το γυάλινο περιστρεφόμενο δίσκο πάνω στο στήριγμα περιστρεφόμενου δίσκου. Θα συλλέγει υλικά που στάζουν κατά τη διαδικασία του μαγειρέματος.

ΣΥΡΜΑΤΙΝΗ ΣΧΑΡΑ

Τοποθετήστε το σκεύος σας πάνω στη σχάρα για βελτιωμένα αποτελέσματα λειτουργίας γκριλ, συνδυασμού και μαγειρέματος με ανεμιστήρα. Χρησιμοποιείτε τη συρματινή σχάρα με τη λειτουργία γκριλ.

ΠΛΑΚΑ ΨΗΣΙΜΑΤΟΣ



Τοποθετείτε το φαγητό απευθείας πάνω στην πλάκα ψησίματος. Μη χρησιμοποιείτε πιάτα ή σκεύη πάνω στην πλάκα ψησίματος. Πάντα να τοποθετείτε την πλάκα ψησίματος πάνω στο γυάλινο περιστρεφόμενο δίσκο. Χρησιμοποιείτε την πλάκα ψησίματος μόνο με τις λειτουργίες μικροκυμάτων και συνδυασμού (μικροκύματα + γκριλ). Για καλύτερα αποτελέσματα, προθερμαίνετε την Πλάκα ψησίματος με τα μικροκύματα για 3 λεπτά στην πλήρη ισχύ.

ΣΥΣΚΕΥΗ ΑΤΜΟΥ

Πάντα να χρησιμοποιείτε τη συσκευή ατμού πάνω στο γυάλινο περιστρεφόμενο δίσκο. Γεμίστε το κάτω μέρος με νερό για να δημιουργηθεί ατμός. Η σχάρα προτείνεται για φαγητά όπως ψάρι, πατάτες και λαχανικά. Μη χρησιμοποιείτε τη σχάρα για μαγείρεμα φαγητών όπως ζυμαρικά, ρύζι και όσπρια. Χρησιμοποιείτε τη συσκευή ατμού μόνο με τη λειτουργία μικροκυμάτων.

ΣΗΜΑΝΤΙΚΕΣ ΟΔΗΓΙΕΣ ΑΣΦΑΛΕΙΑΣ ΠΡΟΕΙΔΟΠΟΙΗΣΗ

Για να μειωθεί ο κίνδυνος πυρκαγιάς, ηλεκτροπληξίας, τραυματισμού ατόμων ή έκθεσης σε υπερβολική ενέργεια φούρνου μικροκυμάτων, όταν χρησιμοποιείτε τη συσκευή σας, να τηρείτε τις βασικές προφυλάξεις, συμπεριλαμβανομένων των εξής:

1.  **ΠΡΟΕΙΔΟΠΟΙΗΣΗ:** Υγρά και άλλες τροφές δεν πρέπει να θερμαίνονται σε σφραγισμένους περιέκτες γιατί μπορεί να εκραγούν.
2.  **ΠΡΟΕΙΔΟΠΟΙΗΣΗ:** Η ενασχόληση οιοδήποτε άλλου εκτός από αρμόδιο άτομο με το σέρβις ή την επισκευή του φούρνου με την απομάκρυνση του καλύμματος προστασίας, που παρέχει προστασία από έκθεση σε ενέργεια μικροκυμάτων, ενέχει κίνδυνο.
3. Η συγκεκριμένη συσκευή μπορεί να χρησιμοποιηθεί από παιδιά ηλικίας από 8 ετών και άνω, όπως και άτομα με μειωμένες σωματικές, αισθητήριες ή νοητικές ικανότητες ή έλλειψη εμπειρίας και γνώσης, εφόσον τα επιτηρεί κάποιος κατά τη χρήση, έχουν λάβει οδηγίες σχετικά με την ασφαλή χρήση της συσκευής και κατανοούν τους εμπλεκόμενους κινδύνους. Τα παιδιά δεν θα παίζουν με τη συσκευή. Ο καθαρισμός και η συντήρηση δεν θα πραγματοποιούνται από παιδιά εκτός αν είναι άνω των 8 ετών και τα επιτηρεί κάποιος.
4. Διατηρείτε τη συσκευή και το καλώδιό της μακριά από παιδιά κάτω των 8 ετών.
5. Χρησιμοποιείτε μόνο εργαλεία που είναι κατάλληλα προς χρήση σε φούρνους μικροκυμάτων.
6. Πρέπει να καθαρίζετε το φούρνο τακτικά και να απομακρύνετε τυχόν κατάλοιπα τροφών.
7. Διαβάστε και τηρείτε τις συγκεκριμένες: “ΠΡΟΦΥΛΑΞΕΙΣ ΓΙΑ ΝΑ ΑΠΟΦΥΓΕΤΕ ΠΙΘΑΝΗ ΕΚΘΕΣΗ ΣΕ ΥΠΕΡΒΟΛΙΚΗ ΕΝΕΡΓΕΙΑ ΜΙΚΡΟΚΥΜΑΤΩΝ”.
8. Όταν ζεσταίνετε το φαγητό σε πλαστικούς ή χάρτινους περιέκτες, να έχετε στο νου σας το φούρνο γιατί υπάρχει πιθανότητα ανάφλεξης.
9. Αν βγαίνει καπνός από το φούρνο, θέστε τον εκτός λειτουργίας ή βγάλετε τον από την πρίζα και κρατήστε την πόρτα κλειστή για να

καταστείλετε τυχόν φλόγες.

10. Μην ψήνετε υπερβολικά το φαγητό.
11. Μην χρησιμοποιείτε το χώρο του φούρνου για να αποθηκεύετε πράγματα. Μην αποθηκεύετε τρόφιμα, όπως ψωμί, μπισκότα κλπ., μέσα στο φούρνο.
12. Αφαιρέστε τυχόν μεταλλικά ελάσματα σφραγίσματος συσκευασίων και μεταλλικά χερούλια από τους χάρτινους ή πλαστικούς περιέκτες/τσάντες πριν τους βάλετε μέσα στο φούρνο.
13. Εγκαταστήστε ή τοποθετήστε το συγκεκριμένο φούρνο αυστηρά σύμφωνα με τις οδηγίες εγκατάστασης.
14. Αυγά με το τσόφλι και ολόκληρα σφιχτά αυγά δεν πρέπει να θερμαίνονται σε φούρνους μικροκυμάτων γιατί μπορεί να εκραγούν ακόμη και αφού έχει ολοκληρωθεί το ζέσταμά τους από το φούρνο.
15. Η συγκεκριμένη συσκευή προορίζεται για οικιακή χρήση και παρόμοιες εφαρμογές όπως:
 - κουζίνες προσωπικού σε καταστήματα, γραφεία και άλλα εργασιακά περιβάλλοντα, -από πελάτες σε ξενοδοχεία, μοτέλ και άλλοι τύπου κατοικιών;
 - αγροκτήματα,
 - χώρους φιλοξενίας bed and breakfast.
16. Αν το καλώδιο παροχής ρεύματος έχει φθαρεί, πρέπει να αντικατασταθεί από τον κατασκευαστή, τον αντιπρόσωπό του για το σέρβις ή παρομοίως πιστοποιημένα άτομα για την αποφυγή παντός κινδύνου.
17. Μην αποθηκεύετε ή χρησιμοποιείτε τη συσκευή σε εξωτερικούς χώρους.
18. Μην χρησιμοποιείτε το φούρνο κοντά σε νερό, σε υγρά υπόγεια ή κοντά στην πισίνα.
19. Η θερμοκρασία των εγγύς επιφανειών μπορεί να είναι υψηλή όταν η συσκευή βρίσκεται σε λειτουργία. Οι επιφάνειες τείνουν να θερμαίνονται κατά τη χρήση. Διατηρείτε το καλώδιο μακριά από θερμαινόμενες επιφάνειες και μην καλύπτετε τυχόν οπές εξαερισμού στο φούρνο.
20. Μην αφήνετε το καλώδιο να κρέμεται από την άκρη του τραπέζιου ή του πάγκου.
21. Αν δεν διατηρείτε το φούρνο καθαρό ή επιφάνειά του μπορεί να υποστεί φθορές, πράγμα που θα μπορούσε να έχει αρνητικές συνέπειες στη διάρκεια ζωής της συσκευής

και πιθανώς να δημιουργήσει επικίνδυνες καταστάσεις.

22. Πρέπει να ανακατεύετε ή να ανακινείτε το περιεχόμενο των μπιμπερό και τα βαζάκια τροφής για βρέφη και να ελέγχετε τη θερμοκρασία τους πριν την κατανάλωση για να αποφύγετε τυχόν εγκαύματα.
23. Το ζέσταμα ποτών στο φούρνο μικροκυμάτων μπορεί να οδηγήσει σε καθυστερημένο εκρηκτικό βρασμό. Γι'αυτό πρέπει να προσέχετε ιδιαίτερα όταν πιάνετε τον περιέκτη.
24. Η συσκευή δεν προορίζεται για χρήση από άτομα (συμπεριλαμβανομένων παιδιών) με μειωμένες σωματικές, αισθητήριες ή νοητικές ικανότητες, ή έλλειψη εμπειρίας και γνώσης, εκτός αν τα επιτηρεί κάποιος κατά τη χρήση ή έχουν λάβει οδηγίες σχετικά με τη χρήση της συσκευής από κάποιον αρμόδιο για την ασφάλειά τους.
25. Τα παιδιά θα πρέπει να επιτηρούνται για να εξασφαλιστεί ότι δεν παίζουν με τη συσκευή
26. Η συσκευή δεν προορίζεται για λειτουργία μέσω εξωτερικού χρονοδιακόπτη ή ξεχωριστού τηλεχειριζόμενου συστήματος.
27. Προσβάσιμα μέρη μπορεί να ζεσταθούν κατά τη χρήση. Τα μικρά παιδιά πρέπει να κρατούνται μακριά.
28. Δεν επιτρέπεται η χρήση ατμοκαθαριστή.
29. Κατά τη χρήση η συσκευή ζεσταίνεται. Πρέπει να φροντίζετε να αποφεύγετε την επαφή με θερμικά στοιχεία μέσα στο φούρνο.
30. Χρησιμοποιείτε μόνο το συστηνόμενο αισθητήρα θερμοκρασίας για αυτόν το φούρνο (για φούρνους που παρέχονται με αισθητήρες θερμοκρασίας).
31.  ΠΡΟΕΙΔΟΠΟΙΗΣΗ: Η συσκευή και τα προσβάσιμα μέρη της θερμαίνονται κατά τη χρήση. Πρέπει να φροντίζετε να αποφεύγετε την επαφή με θερμικά στοιχεία. Παιδιά κάτω των 8 ετών πρέπει να κρατούνται μακριά εκτός αν είναι υπό συνεχή επίτηρηση.
32. Ο φούρνος μικροκυμάτων πρέπει να τίθεται σε λειτουργία με τη διακοσμητική θύρα ανοιχτή (για φούρνους που έχουν διακοσμητική θύρα).
33. Η πίσω επιφάνεια της συσκευής πρέπει να τοποθετείται κόντρα στον τοίχο.
34. Ο φούρνος μικροκυμάτων δεν θα τοποθετείται σε ντουλάπι εκτός αν τον έχετε δοκιμάσει σε ντουλάπι.

ΠΡΟΦΥΛΑΞΕΙΣ ΓΙΑ ΝΑ ΑΠΟΦΥΓΕΤΕ ΠΙΘΑΝΗ ΕΚΘΕΣΗ ΣΕ ΥΠΕΡΒΟΛΙΚΗ ΕΝΕΡΓΕΙΑ ΜΙΚΡΟΚΥΜΑΤΩΝ

1. Μην προσπαθήσετε να λειτουργήσετε το φούρνο με την πόρτα ανοιχτή αφού αυτό μπορεί να έχει ως αποτέλεσμα υπερβολική έκθεση σε ενέργεια μικροκυμάτων. Είναι σημαντικό να μην παραβιάζετε ή να αλλοιώνετε τους μηχανισμούς μανδάλωσης ασφαλείας.
2. Μην τοποθετείτε κανένα αντικείμενο ανάμεσα στο εμπρόσθιο τμήμα του φούρνου και την πόρτα όπως και μην επιτρέπετε χύμα ή υπόλειμμα καθαριστικού να υσσωρευτεί στις επιφάνειες στεγάνωσης.
3.  ΠΡΟΕΙΔΟΠΟΙΗΣΗ: Αν η πόρτα ή τα παρεμβύσματα της πόρτας έχουν φθαρεί, ο φούρνος δεν πρέπει να τεθεί σε λειτουργία μέχρι να επισκευαστεί από αρμόδιο τεχνικό.

ΠΑΡΑΡΤΗΜΑ

Αν δεν διατηρείτε τη συσκευή πολύ καθαρή, η επιφάνειά της μπορεί να υποστεί ζημιές, να επηρεάσει τη διάρκεια ζωής της συσκευής και να δημιουργήσει κάποια επικίνδυνη κατάσταση.

ΠΡΟΔΙΑΓΡΑΦΕΣ

Μοντέλο:	MWHA 2824 B MWHA 2824 X
Ονομαστική τάση:	230V~ 50Hz
Ονομαστική ισχύς εισόδου (Μικροκυμάτων):	1450W
Ονομαστική ισχύς εξόδου (Μικροκυμάτων):	900W
Ονομαστική ισχύς εισόδου (Γκριλ):	1100W
Ονομαστική ισχύς εισόδου (Αερόθερμος φούρνος [Convection]):	2500W
Χωρητικότητα φούρνου:	28 L

Διάμετρος περιστρεφόμενης βάσης:	315 mm
Εξωτερικές διαστάσεις:	520 X 479 X 341mm
Καθαρό βάρος:	Περίπου 18,88 χλγ.

ΕΓΚΑΤΑΣΤΑΣΗ ΓΕΙΩΣΗΣ

ΚΙΝΔΥΝΟΣ

Κίνδυνος ηλεκτροπληξίας

Αγγίζοντας κάποια εσωτερικά μέρη της συσκευής μπορεί να προκληθούν σοβαροί τραυματισμοί ή θάνατος. Μην αποσυναρμολογείτε τη συσκευή.

ΚΙΝΔΥΝΟΣ

Κίνδυνος ηλεκτροπληξίας

Ακατάλληλη χρήση της γείωσης μπορεί να οδηγήσει σε ηλεκτροπληξία. Μην βάζετε τη συσκευή σε πρίζα μέχρι να έχει ολοκληρωθεί η εγκατάσταση και η γείωση της συσκευής.

Αυτή η συσκευή χρήζει γείωσης. Σε περίπτωση βραχυκυκλώματος, η γείωση μειώνει τον κίνδυνο ηλεκτροπληξίας παραγωγής ένα καλώδιο διαφυγής για το ηλεκτρικό ρεύμα. Η παρούσα συσκευή είναι εξοπλισμένη με καλώδιο που έχει καλώδιο γείωσης με βύσμα γείωσης. Το βύσμα πρέπει να τοποθετηθεί σε μια πρίζα που έχει εγκατασταθεί σωστά και είναι γειωμένη.

Συμβουλευτείτε ένα ειδικευμένο ηλεκτρολόγο ή τεχνικό συντήρησης αν δεν έχετε καταλάβει πλήρως τις οδηγίες ή αν υπάρχουν αμφιβολίες σχετικά με το αν η συσκευή έχει τη σωστή γείωση. Αν πρέπει να χρησιμοποιήσετε μια προέκταση καλωδίου, χρησιμοποιείτε μόνο ένα τριπολικό καλώδιο προέκτασης.

1. Παρέχεται ένα καλώδιο τροφοδοσίας μικρού μήκους για να μειώσετε τους κινδύνους να μπερδευτείτε ή να παραπατήσετε σε μακρύ καλώδιο.
2. Αν χρησιμοποιείτε μακρύ καλώδιο ή καλώδιο προέκτασης:
 - 1) Η αναγραφόμενη ηλεκτρική διαβάθμιση του καλωδίου ή του καλωδίου προέκτασης θα πρέπει να είναι τόσο υψηλή όσο η

ηλεκτρική διαβάθμιση της συσκευής.

2) Το καλώδιο προέκτασης πρέπει να είναι τριπολικό καλώδιο γείωσης.

3) Πρέπει να τακτοποιείτε το μακρύ καλώδιο έτσι ώστε να μην κρέμεται από τον πάγκο ή την επιφάνεια του τραπέζιου όπου μπορεί να το τραβήξουν παιδιά ή να παραπατήσουν εξαιτίας του άθελά τους.

ΕΓΚΑΤΑΣΤΑΣΗ

1. Επιλέξτε μια επίπεδη επιφάνεια που προσφέρει αρκετό ανοιχτό χώρο για τις σχισμές εισόδου ή/και εξόδου.



(1) Το ελάχιστο ύψος εγκατάστασης είναι 85cm.



(2) Η πίσω επιφάνεια της συσκευής πρέπει να τοποθετείται κόντρα στον τοίχο.

Αφήστε ένα ελάχιστο τζόγο 30 χιλιοστών πάνω από το φούρνο, ένας ελάχιστος τζόγος 20 χιλιοστών απαιτείται ανάμεσα στο φούρνο και τους διπλανούς τοίχους.



(3) Μην μετακινείτε τα πόδια από το κάτω μέρος του φούρνου.



(4) Αν κλείσετε τις σχισμές εισόδου ή/και εξόδου ο φούρνος μπορεί να πάθει ζημιά.



(5) Τοποθετήστε το φούρνο όσο πιο μακριά γίνεται από ραδιόφωνα και τηλεοράσεις. Η λειτουργία του φούρνου μικροκυμάτων μπορεί να προκαλέσει παρεμβολές στο ραδιόφωνο ή στην τηλεόραση.

2. Συνδέστε το φούρνο με μια κανονική οικιακή πρίζα. Βεβαιωθείτε ότι η τάση και η συχνότητα είναι οι ίδιες με την τάση και τη συχνότητα που αναγράφεται στην ειδική ετικέτα τεχνικών χαρακτηριστικών.



Μην εγκαθιστάτε το φούρνο πάνω σε εστίες κουζίνας ή σε άλλες συσκευές που παράγουν θερμότητα. Αν εγκαταστήσετε το φούρνο κοντά ή πάνω σε εστία θερμότητας, μπορεί να υποστεί βλάβη και η εγγύηση παύει τότε να ισχύει.



Η προσβάσιμη επιφάνεια μπορεί να ζεσταθεί κατά τη λειτουργία.



ΕΓΚΑΤΑΣΤΑΣΗ ΠΕΡΙΣΤΡΕΦΟΜΕΝΗΣ ΒΑΣΗΣ

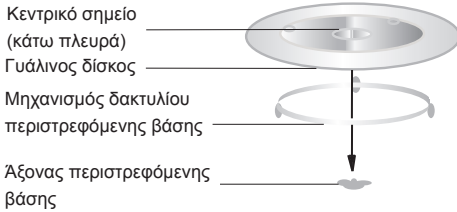

α. Μην τοποθετείτε ποτέ το γυάλινο δίσκο ανάποδα. Η κίνηση του γυάλινου δίσκου δεν πρέπει ποτέ να περιορίζεται.

β. Και ο γυάλινος δίσκος και ο μηχανισμός δακτυλίου περιστρεφόμενης βάσης πρέπει να χρησιμοποιούνται πάντα ενόσω μαγειρεύετε.

γ. Όλα τα τρόφιμα και οι περιέκτες τροφίμων τοποθετούνται πάντα στο γυάλινο δίσκο για το ψήσιμο.

δ. Αν ο γυάλινος δίσκος ή ο μηχανισμός δακτυλίου περιστρεφόμενης βάσης ραγίσει ή σπάσει, επικοινωνήστε με το πλησιέστερο εξουσιοδοτημένο σέρβις.

ΕΓΚΑΤΑΣΤΑΣΗ ΠΑΓΚΟΥ

! Αφαιρέστε όλα τα υλικά συσκευασίας και εξαρτήματα. Εξετάστε το φούρνο μήπως έχει υποστεί βλάβη, όπως αν έχει βαθουλώματα ή έχει σπάσει η πόρτα. Μην εγκαταστήσετε το φούρνο αν έχει υποστεί βλάβες.

! **Ντουλάπι:** Αφαιρέστε τυχόν προστατευτική ταινία από την επιφάνεια του ντουλαπιού του φούρνου μικροκυμάτων.

Μην αφαιρείτε το ελαφρύ καφέ κάλυμμα Mica που έχει τοποθετηθεί στον εσωτερικό χώρο του φούρνου για να προστατεύσει το μάγνητρο.

ΟΔΗΓΙΕΣ ΛΕΙΤΟΥΡΓΙΑΣ

Ο παρών φούρνος μικροκυμάτων χρησιμοποιεί σύγχρονο ηλεκτρονικό σύστημα χειρισμού για την προσαρμογή των παραμέτρων ψησίματος έτσι ώστε να ικανοποιεί όσο καλύτερα γίνεται τις ανάγκες σας ψησίματος.

ΡΥΘΜΙΣΗ ΡΟΛΟΓΙΟΥ

Όταν ο φούρνος μικροκυμάτων ηλεκτροδοτείται, ο φούρνος θα δείξει «0:00», το κουδούνι θα χτυπήσει μία φορά.

1) Πατήστε «**CLOCK/KITCHEN TIMER**» (ΡΟΛΟΙ/ΧΡΟΝΟΔΙΑΚΟΠΤΗΣ ΚΟΥΖΙΝΑΣ) μία φορά. Εμφανίζεται στην οθόνη «00:00».

2) Γυρίστε το **KOMBIO** για να προσαρμόσετε την ώρα, η ώρα που θα εισάγετε πρέπει να είναι μεταξύ 0--23 (24-ωρο).

3) Πατήστε «**CLOCK/KITCHEN TIMER**» (ΡΟΛΟΙ/ΧΡΟΝΟΔΙΑΚΟΠΤΗΣ ΚΟΥΖΙΝΑΣ), τα λεπτά αναβοσβήνουν.

4) Γυρίστε το **KOMBIO** για να προσαρμόσετε τα λεπτά, τα λεπτά που θα εισάγετε πρέπει να είναι μεταξύ 0--59.

5) Πατήστε «**CLOCK/KITCHEN TIMER**» (ΡΟΛΟΙ/ΧΡΟΝΟΔΙΑΚΟΠΤΗΣ ΚΟΥΖΙΝΑΣ), για να ολοκληρώσετε τη ρύθμιση του ρολογιού. «:» αναβοσβήνει.

✓ Σημείωση: 1) Αν δεν ρυθμίσετε το ρολόι, δεν θα λειτουργεί όταν βάλετε το φούρνο στην πρίζα.

2) Κατά τη ρύθμιση του ρολογιού, αν πατήσετε «**STOP/CLEAR**» («ΣΤΑΣΗ/ΑΠΑΛΟΙΦΗ»), ο φούρνος θα επιστρέψει στην προηγούμενη κατάστασή του αυτόματα.

✓ Σημείωση: Οι πάνω και κάτω σειρές της οθόνης θα δείξουν τα εικονίδια που σχετίζονται με τις συγκεκριμένες ενεργές λειτουργίες.

ΧΡΟΝΟΔΙΑΚΟΠΤΗΣ ΚΟΥΖΙΝΑΣ

(1) Πατήστε «**KITCHENTIMER/CLOCK**» (ΧΡΟΝΟΔΙΑΚΟΠΤΗΣ/ΡΟΛΟΙ ΚΟΥΖΙΝΑΣ)δύο φορές, η ενδεικτική λυχνία θα εμφανίσει 00:00.

(2) Γυρίστε το **KOMBIO** και εισάγετε το χρόνο του χρονοδιακόπτη. (Ο μέγιστος χρόνος ψησίματος είναι 95 λεπτά).

3) Πατήστε «**START/+30SEC./CONFIRM**» (ΕΝΑΡΞΗ/+30 ΔΕΥΤ./ΕΠΙΒΕΒΑΙΩΣΗ) για να επιβεβαιώσετε τη ρύθμιση.

(4) Όταν ολοκληρωθεί ο χρόνος του χρονοδιακόπτη, θα ηχήσει το κουδούνι προειδοποίησης 5 φορές. Αν το ρολόι έχει ρυθμιστεί (24-ωρο σύστημα), η ενδεικτική λυχνία θα εμφανίσει την τρέχουσα ώρα.

-  **Σημείωση:** 1) Ο Χρονοδιακόπτης Κουζίνας είναι χρονοδιακόπτης.
- 2) Ενώσω λειτουργεί ο χρονοδιακόπτης κουζίνας, δεν μπορείτε να ρυθμίσετε κανένα πρόγραμμα.

-  **Σημείωση:** Οι πάνω και κάτω σειρές της οθόνης θα δείξουν τα εικονίδια που σχετίζονται με τις συγκεκριμένες ενεργές λειτουργίες.

ΨΗΣΙΜΟ ΣΤΑ ΜΙΚΡΟΚΥΜΑΤΑ

Πατήστε «**Microwave**» (Μικροκύματα), η ενδεικτική λυχνία θα δείξει «P100». Πατήστε «**Microwave**» (Μικροκύματα επανειλημμένα για να επιλέξετε την ισχύ που θέλετε, και θα εμφανιστούν στην οθόνη «P100», «P 80» «P 50», «P 30» ή «P 10» για κάθε επιπλέον πάτημα. Μετά πατήστε «**START/+30SEC./CONFIRM**» (ΕΝΑΡΞΗ/+30 ΔΕΥΤ./ΕΠΙΒΕΒΑΙΩΣΗ) για να επιβεβαιώσετε και γυρίστε το KOMBIO για να προσαρμόσετε το χρόνο ψησίματος. (Ο μέγιστος χρόνος ψησίματος είναι 95 λεπτά.)

Πατήστε «**START/+30SEC./CONFIRM**» (ΕΝΑΡΞΗ/+30 ΔΕΥΤ./ΕΠΙΒΕΒΑΙΩΣΗ) ξανά για να αρχίσει το ψήσιμο.

Παράδειγμα: Αν θέλετε να χρησιμοποιήσετε το 80% της ισχύος των μικροκυμάτων για να ψήσετε για 20 λεπτά, μπορείτε να ενεργήσετε στο φούρνο ως εξής.

- 1) Πατήστε «**Microwave**» (Μικροκύματα) μία φορά, στην οθόνη εμφανίζεται «P100».
- 2) Πατήστε «**Microwave**» (Μικροκύματα) άλλη μία φορά για να επιλέξετε το 80% της ισχύος μικροκυμάτων.
- 3) Πατήστε «**START/+30SEC./CONFIRM**» (ΕΝΑΡΞΗ/+30 ΔΕΥΤ./ΕΠΙΒΕΒΑΙΩΣΗ) για να επιβεβαιώσετε και θα εμφανιστεί στην οθόνη «P 80».
- 4) Γυρίστε το **KOMBIO** για να προσαρμόσετε το χρόνο ψησίματος μέχρι ο φούρνος να εμφανίσει στην οθόνη «20:00».
- 5) Πατήστε «**START/+30SEC./CONFIRM**» (ΕΝΑΡΞΗ/+30 ΔΕΥΤ./ΕΠΙΒΕΒΑΙΩΣΗ) για να αρχίσει το ψήσιμο.

-  **Σημείωση:** τα χρονικά διαστήματα για την προσαρμογή του χρόνου ψησίματος με το

κομβίο του χρονομετρητή έχουν ως εξής:

0---1 λεπτά	:5 δευτερόλεπτα
1---5 λεπτά	:10 δευτερόλεπτα
5---10 λεπτά	:30 δευτερόλεπτα
10---30 λεπτά	:1 λεπτό
30---95 λεπτά	:5 λεπτά

ΔΙΑΓΡΑΜΜΑ ΙΣΧΥΟΣ ΜΙΚΡΟΚΥΜΑΤΩΝ

Πατήστε	Μία φορά	Δύο φορές	Τρεις φορές	4 φορές	5 φορές
Ισχύς Μικροκυμάτων	100%	80%	50%	30%	10%

-  **Σημείωση:** Οι πάνω και κάτω σειρές της οθόνης θα δείξουν τα εικονίδια που σχετίζονται με τις συγκεκριμένες ενεργές λειτουργίες.

ΨΗΣΙΜΟ ΣΤΟ ΓΚΡΙΛ

Πατήστε “**Grill/Combi**” (Γκριλ/Συνδυασμός), η ενδεικτική λυχνία θα δείξει στην οθόνη “G-1”. Μετά πατήστε “Start/ +30Sec./ Confirm” (Εναρξη/+30 Δευτ./Επιβεβαίωση) για να επιβεβαιώσετε και γυρίστε το **KOMBIO** για να προσαρμόσετε το χρόνο ψησίματος. (Ο μέγιστος χρόνος ρύθμισης είναι 95 λεπτά.) Πατήστε «**START/+30SEC./CONFIRM**» (ΕΝΑΡΞΗ/+30 ΔΕΥΤ./ΕΠΙΒΕΒΑΙΩΣΗ) ξανά για να αρχίσει το ψήσιμο.

Παράδειγμα: Αν θέλετε να χρησιμοποιήσετε την ισχύ του γκριλ για να ψήσετε για 10 λεπτά, μπορείτε να λειτουργήσετε το φούρνο ως εξής.

- 1) Πατήστε «**Grill/Combi**. « (Γκριλ/Συνδυασμός) μία φορά, στην οθόνη εμφανίζεται «G-1».
- 2) Πατήστε «**START/+30SEC./CONFIRM**» (ΕΝΑΡΞΗ/+30 ΔΕΥΤ./ΕΠΙΒΕΒΑΙΩΣΗ) για να επιβεβαιώσετε.
- 3) Γυρίστε το **KOMBIO** για να προσαρμόσετε το χρόνο ψησίματος μέχρι ο φούρνος να εμφανίσει στην οθόνη «10:00».
- 4) Πατήστε «**START/+30SEC./CONFIRM**» (ΕΝΑΡΞΗ/+30 ΔΕΥΤ./ΕΠΙΒΕΒΑΙΩΣΗ) για να αρχίσει το ψήσιμο.

-  **Σημείωση:** Αν περάσει μισός από το χρόνο ψησίματος στο γκριλ, ο φούρνος ηχεί δύο φορές, και αυτό είναι φυσιολογικό. Για να έχετε

καλύτερο αποτέλεσμα όταν ψήνετε φαγητό με γκριλ πρέπει να γυρίσετε το φαγητό, να κλείσετε την πόρτα και μετά να πατήσετε "**Start/+30Sec./Confirm**" (ENAPΞH/+30 ΔΕΥΤ./ΕΠΙΒΕΒΑΙΩΣΗ) για να συνεχίσετε το ψήσιμο. Αν δεν προχωρήσετε σε καμία ενέργεια, θα συνεχίσει να λειτουργεί.

 **Σημείωση:** Οι πάνω και κάτω σειρές της οθόνης θα δείξουν τα εικονίδια που σχετίζονται με τις συγκεκριμένες ενεργές λειτουργίες.

ΨΗΣΙΜΟ ΣΕ ΑΕΡΟΘΕΡΜΟ ΦΟΥΡΝΟ (ΜΕ ΛΕΙΤΟΥΡΓΙΑ ΠΡΟΘΕΡΜΑΝΣΗΣ)

Το ψήσιμο σε αερόθερμο φούρνο σας επιτρέπει να ψήσετε το φαγητό όπως σε ένα παραδοσιακό φούρνο. Ο φούρνος μικροκυμάτων δεν χρησιμοποιείται. Συστήνεται να προθερμάνετε το φούρνο στην κατάλληλη θερμοκρασία πριν τοποθετήσετε το φαγητό στο φούρνο.

1) Πατήστε το πλήκτρο «**CONVECTION**» (ΑΕΡΟΘΕΡΜΟΣ ΦΟΥΡΝΟΣ) μία φορά, θα αναβοσβήσει το «140».

2) Πατάτε συνεχώς «**CONVECTION**» (ΑΕΡΟΘΕΡΜΟΣ ΦΟΥΡΝΟΣ) ή γυρίσετε το KOMBIO για να επιλέξετε τη λειτουργία του αερόθερμου φούρνου. Σημείωση: Μπορείτε να επιλέξετε θερμοκρασία μεταξύ 140 και 230 βαθμών.

3) Πατήστε «**START/+30SEC./CONFIRM**» (ENAPΞH/+30 ΔΕΥΤ./ΕΠΙΒΕΒΑΙΩΣΗ) για να επιβεβαιώσετε τη θερμοκρασία.

4) Πατήστε «**START/+30SEC./CONFIRM**» (ENAPΞH/+30 ΔΕΥΤ./ΕΠΙΒΕΒΑΙΩΣΗ) για να αρχίσει η προθέρμανση. Όταν ο φούρνος φτάσει στη θερμοκρασία προθέρμανσης θα ηχήσει το κουδούνι προειδοποίησης για να σας θυμίσει να βάλετε το φαγητό στο φούρνο. Και η θερμοκρασία προθέρμανσης εμφανίζεται στην οθόνη και αναβοσβήνει.

5) Βάλτε το φαγητό στο φούρνο και κλείστε την πόρτα.

Γυρίστε το **KOMBIO** για να προσαρμόσετε το χρόνο ψησίματος. (Ο μέγιστος χρόνος ρύθμισης είναι 95 λεπτά.)

6) Πατήστε το πλήκτρο «**START/+30SEC./CONFIRM**» (ENAPΞH/+30ΔΕΥΤ./ΕΠΙΒΕΒΑΙΩΣΗ) για να αρχίσει το ψήσιμο.

 **Σημείωση:** α. Δεν μπορείτε να εισάγετε το χρόνο ψησίματος μέχρι να επιτευχθεί η

θερμοκρασία προθέρμανσης.

Αν η θερμοκρασία επιτευχθεί, πρέπει να ανοίξετε την πόρτα για να εισάγετε το χρόνο ψησίματος.

β. Αν ο χρόνος δεν εισαχθεί εντός 5 λεπτών, ο φούρνος θα σταματήσει την προθέρμανση. Το κουδούνι προειδοποίησης ηχεί πέντε φορές και πραγματοποιείται επιστροφή στην κατάσταση αναμονής.

 **Σημείωση:** Οι πάνω και κάτω σειρές της οθόνης θα δείξουν τα εικονίδια που σχετίζονται με τις συγκεκριμένες ενεργές λειτουργίες.

ΨΗΣΙΜΟ ΣΕ ΑΕΡΟΘΕΡΜΟ ΦΟΥΡΝΟ (ΧΩΡΙΣ ΛΕΙΤΟΥΡΓΙΑ ΠΡΟΘΕΡΜΑΝΣΗΣ)

1) Πατήστε το πλήκτρο «**CONVECTION**» (ΑΕΡΟΘΕΡΜΟΣ ΦΟΥΡΝΟΣ) μία φορά, θα αναβοσβήσει το «140».

2) Πατάτε συνεχώς «**CONVECTION**» (ΑΕΡΟΘΕΡΜΟΣ ΦΟΥΡΝΟΣ) ή γυρίσετε το **KOMBIO** για να επιλέξετε τη λειτουργία του αερόθερμου φούρνου. Σημείωση: Μπορείτε να επιλέξετε θερμοκρασία μεταξύ 140 και 230 βαθμών.

3) Πατήστε «**START/+30SEC./CONFIRM**» (ENAPΞH/+30 ΔΕΥΤ./ΕΠΙΒΕΒΑΙΩΣΗ) για να επιβεβαιώσετε τη θερμοκρασία.

4) Γυρίστε το **KOMBIO** για να προσαρμόσετε το χρόνο ψησίματος. (Ο μέγιστος χρόνος ρύθμισης είναι 95 λεπτά.)

5) Πατήστε το πλήκτρο «**START/+30SEC./CONFIRM**» (ENAPΞH/+30 ΔΕΥΤ./ΕΠΙΒΕΒΑΙΩΣΗ) για να αρχίσει το ψήσιμο.

 **Σημείωση:** Οι πάνω και κάτω σειρές της οθόνης θα δείξουν τα εικονίδια που σχετίζονται με τις συγκεκριμένες ενεργές λειτουργίες.

ΣΥΝΔΥΑΣΤΙΚΟ ΨΗΣΙΜΟ

1) Πατήστε «**Grill/Combi**» (Γκριλ/Συνδυασμός), η ενδεικτική λυχνία θα δείξει στην οθόνη "G-1".

2) πατήστε «**Grill/Combi**.» (Γκριλ/Συνδυασμός) επανειλημμένα ή γυρίστε το KOMBIO για να επιλέξετε την ισχύ που θέλετε, και «G-1», «C-1», «C-2», «C-3» ή «C-4» θα εμφανιστούν στην οθόνη για κάθε επιπρόσθετο πάτημα.

3) Πατήστε «**START/+30SEC./CONFIRM**»

(ΕΝΑΡΞΗ/+30 ΔΕΥΤ./ΕΠΙΒΕΒΑΙΩΣΗ) για να επιβεβαιώσετε την επιθυμητή ρύθμιση συνδυασμού.

4) Γυρίστε το **KOMBIO** για να προσαρμόσετε το χρόνο ψήσιματος. (Ο μέγιστος χρόνος ρύθμισης είναι 95 λεπτά.)

5) Πατήστε «**START/+30SEC./CONFIRM**» (ΕΝΑΡΞΗ/+30 ΔΕΥΤ./ΕΠΙΒΕΒΑΙΩΣΗ) ξανά για να αρχίσει το ψήσιμο.

 **Σημείωση:** Οι πάνω και κάτω σειρές της οθόνης θα δείξουν τα εικονίδια που σχετίζονται με τις συγκεκριμένες ενεργές λειτουργίες.

 **Σημείωση:** Οδηγίες συνδυασμού

Οδηγίες	1	2	3	4
Οθόνη	C-1	C-2	C-3	C-4
Μικροκύματα	•	•		•
Γκριλ		•	•	•
Αερόθερμος φούρνος	•		•	•

ΨΗΣΙΜΟ ΠΟΛΛΑΠΛΩΝ ΣΤΑΔΙΩΝ

Μπορούν να ρυθμιστούν το πολύ δύο στάδια. Αν το ένα στάδιο είναι το ξεπάγωμα, πρέπει να μπει στο πρώτο στάδιο. Το κουδούνι θα χτυπήσει μία φορά μετά από κάθε στάδιο, και θα ξεκινήσει έτσι το επόμενο στάδιο.

 **Σημείωση:** Το αυτόματο μενού δεν μπορεί να ρυθμιστεί ως ένα από τα πολλαπλά στάδια

Παράδειγμα: αν θέλετε να ξεπαγώσετε το φαγητό για 5 λεπτά, τότε ψήστε το στο 80% της ισχύος μικροκυμάτων για 7 λεπτά. Τα βήματα που πρέπει να ακολουθήσετε έχουν ως εξής:

1) Πατήστε «**W.T./TIME DEFROST**» (ΞΕΠΑΓΩΜΑ ΒΑΣΕΙ ΒΑΡΟΥΣ/ΧΡΟΝΟΥ) δύο φορές, στην οθόνη θα εμφανιστεί το «d-2».

2) Γυρίστε το **KOMBIO** για να προσαρμόσετε το χρόνο ξεπαγώματος των 5 λεπτών.

3) Πατήστε «**Microwave**» (Μικροκύματα) μία φορά.

4) Γυρίστε το **KOMBIO** για να επιλέξετε το 80% της ισχύος μικροκυμάτων μέχρι να εμφανιστεί το «P80».

5) Πατήστε «**START/+30SEC./CONFIRM**» (ΕΝΑΡΞΗ/+30 ΔΕΥΤ./ΕΠΙΒΕΒΑΙΩΣΗ) για να επιβεβαιώσετε.

6) Γυρίστε το **KOMBIO** για να προσαρμόσετε το χρόνο ψήσιματος των 7 λεπτών.

7) Πατήστε «**START/+30SEC./CONFIRM**» (ΕΝΑΡΞΗ/+30 ΔΕΥΤ./ΕΠΙΒΕΒΑΙΩΣΗ) για να αρχίσει το ψήσιμο.

TAXY ΨΗΣΙΜΟ

Σε κατάσταση αναμονής, πατήστε το πλήκτρο «**START/+30SEC./CONFIRM**» (ΕΝΑΡΞΗ/+30 ΔΕΥΤ./ΕΠΙΒΕΒΑΙΩΣΗ) για ψήσιμο με επίπεδο ισχύος 100% για 30 δευτερόλεπτα. Με κάθε πάτημα του ίδιου πλήκτρου αυξάνεται ο χρόνο ψήσιματος κατά 30 δευτερόλεπτα. Ο μέγιστος χρόνος ψήσιματος είναι 95 λεπτά.

2) Κατά την κατάσταση ψήσιματος με μικροκύματα, γκριλ, αερόθερμο φούρνο ή συνδυασμό, ο χρόνος ψήσιματος μπορεί να αυξηθεί πατώντας «**START/+30SEC./CONFIRM**» (ΕΝΑΡΞΗ/+30 ΔΕΥΤ./ΕΠΙΒΕΒΑΙΩΣΗ). Πατώντας μία φορά αυξάνεται ο χρόνος κατά 30 δευτερόλεπτα.

 **Σημείωση:** Αυτή η λειτουργία δεν μπορεί να λειτουργήσει όταν γίνεται ξεπάγωμα, ψήσιμο πολλαπλών σταδίων ή αυτόματου μενού.

ΞΕΠΑΓΩΜΑ ΒΑΣΕΙ ΧΡΟΝΟΥ

1) Πατήστε «**W.T./TIME DEFROST**» (ΞΕΠΑΓΩΜΑ ΒΑΣΕΙ ΒΑΡΟΥΣ/ΧΡΟΝΟΥ) μόλις εμφανιστεί το «d-1» στην οθόνη.

2) Γυρίστε το **KOMBIO** για να επιλέξετε το χρόνο ψήσιματος. Ο μέγιστος χρόνος είναι 95 λεπτά.

3) Πατήστε το πλήκτρο «**START/+30SEC./CONFIRM**» (ΕΝΑΡΞΗ/+30ΔΕΥΤ./ΕΠΙΒΕΒΑΙΩΣΗ) για να αρχίσει το ξεπάγωμα.

 **Σημείωση:** Οι πάνω και κάτω σειρές της οθόνης θα δείξουν τα εικονίδια που σχετίζονται με τις συγκεκριμένες ενεργές λειτουργίες.

ΞΕΠΑΓΩΜΑ ΒΑΣΕΙ ΒΑΡΟΥΣ

1) Πατήστε «**W.T./TIME DEFROST**» (ΞΕΠΑΓΩΜΑ ΒΑΣΕΙ ΒΑΡΟΥΣ/ΧΡΟΝΟΥ) μόλις εμφανιστεί το «d-1» στην οθόνη.

2) Γυρίστε το **KOMBIO** για να επιλέξετε το βάρος του φαγητού. Το βάρος μπορεί να ποικίλει μεταξύ 100-2000 γραμμάρια.

3) Πατήστε το πλήκτρο «**START/+30SEC./CONFIRM**» (ΕΝΑΡΞΗ/+30 ΔΕΥΤ./ΕΠΙΒΕΒΑΙΩΣΗ) για να αρχίσει το ξεπάγωμα.

ΑΥΤΟΜΑΤΟ ΜΕΝΟΥ

1) Σε κατάσταση αναμονής, γυρίστε το **KOMBIO** προς δεξιά για να επιλέξετε τη λειτουργία που θέλετε και θα εμφανιστεί στην οθόνη «A1», «A2», «A3»... «A10».

2) Πατήστε «**START/+30SEC./CONFIRM**» («ENAPΞH/+30 ΔΕΥΤ./ΕΠΙΒΕΒΑΙΩΣΗ») για να επιβεβαιώσετε το μενού που χρειάζεστε.

3) Γυρίστε το **KOMBIO** για να επιλέξετε το βάρος του μενού, και ο δείκτης «g» θα ανάψει.

4) Πατήστε «**START/+30SEC./CONFIRM**» («ENAPΞH/+30 ΔΕΥΤ./ΕΠΙΒΕΒΑΙΩΣΗ») για να αρχίσει το ψήσιμο.

 **Σημείωση:** Όταν επιλέγετε A8 γλυκό, μην βάλετε αρχικά το γλυκό στο φούρνο. Ο φούρνος πρέπει να προθερμανθεί πρώτα στους 160 βαθμούς. Μετά από μερικά λεπτά, θα ηχήσει το κουδούνι προειδοποίησης δύο φορές για να σας θυμίσει να βάλετε το γλυκό στο φούρνο. Αφού βάλετε το γλυκό στο φούρνο, πατήστε ξανά start (έναρξη). Ο χρονοδιακόπτης θα αρχίσει την αντίστροφη μέτρηση και το γλυκό θα ψηθεί τέλεια.

 **Σημείωση:** Οι πάνω και κάτω σειρές της οθόνης θα δείξουν τα εικονίδια που σχετίζονται με τις συγκεκριμένες ενεργές λειτουργίες.

 **Σημείωση:** Αυτόματο Μενού

Menu	Weight	Display	Power
A1 AUTO REHEAT	150g	150	100%
	250g	250	
	350g	350	
	450g	450	
	600g	600	
A2 POTATO	1 (about 230g)	1	100%
	2 (about 460g)	2	
	3 (about 690g)	3	

A3 MEAT	150g	150	100%
	300g	300	
	450g	450	
	600g	600	
A4 VEGETA BLE	150g	150	100%
	350g	350	
	500g	500	
A5 FISH	150g	150	80%
	250g	250	
	350g	350	
	450g	450	
	650g	650	
A6 PASTA	50g(with 450g cold water)	50	80%
	100g(with 800g cold water)	100	
	150g(with 1200g cold water)	150g	
A7 SOUP	200ml	200	100%
	400ml	400	
	600ml	600	
A8 CAKE	475g	475	Preheat at 160 degree
A9 PIZZA	200g	200	C-4
	300g	300	
	400g	400	
A10 CHICKEN	500g	500	C-4
	750g	750	
	1000g	1000	
	1200g	1200	

ΕΡΕΥΝΗΤΙΚΗ ΛΕΙΤΟΥΡΓΙΑ

(1) Κατά την κατάσταση ψησίματος, πατήστε «**CLOCK/KITCHEN TIMER**» (ΡΟΛΟΙ/ΧΡΟΝΟΔΙΑΚΟΠΤΗΣ ΚΟΥΖΙΝΑΣ) για να ελέγξετε την τρέχουσα ώρα. Θα εμφανιστεί για 2-3 δευτερόλεπτα.

2) Σε κατάσταση ψησίματος, πατήστε «**MICROWAVE**» (ΜΙΚΡΟΚΥΜΑΤΑ), «**GRILL/COMBI.**» (ΓΚΡΙΛ/ΣΥΝΔ.) ή «**CONVECTION**» (ΑΕΡΟΘΕΡΜΟΣ ΦΟΥΡΝΟΣ), θα εμφανιστεί στην οθόνη η τρέχουσα ισχύς για 2-3 δευτερόλεπτα.

ΛΕΙΤΟΥΡΓΙΑ ΚΛΕΙΔΩΜΑΤΟΣ ΓΙΑ ΠΑΙΔΙΑ

Κλειδώμα: Σε κατάσταση αναμονής, πατήστε «**STOP/CLEAR**» (ΣΤΑΣΗ/ΑΠΑΛΟΙΦΗ) για 3 δευτερόλεπτα, θα ακουστεί ένα παρατεταμένο «μπιπ» που θα υποδεικνύει την έναρξη της κατάστασης κλειδώματος για παιδιά και ο δείκτης «» θα ανάψει. Η ενδεικτική λυχνία θα δείξει την τρέχουσα ώρα ή 0:00.

Ξεκλειδώμα: Σε κατάσταση κλειδώματος, πατήστε «**STOP/CLEAR**» (ΣΤΑΣΗ/ΑΠΑΛΟΙΦΗ) για 3 δευτερόλεπτα, θα ακουστεί ένα παρατεταμένο «μπιπ» που θα δηλώνει ότι η κλειδαριά ξεκλειδώνει και ο δείκτης «» θα εξαφανιστεί.

ΠΡΟΔΙΑΓΡΑΦΕΣ

(1) Το κουδούνι προειδοποίησης θα ηχήσει μόλις γυρίσετε το κομβίο στην αρχή.

(2) Πρέπει να πιάσετε «**START/+30SEC./CONFIRM**» (ΕΝΑΡΞΗ/+30 ΔΕΥΤ./ΕΠΙΒΕΒΑΙΩΣΗ) για να συνεχίσετε το ψήσιμο αν ανοίξετε την πόρτα κατά τη διάρκεια του ψησίματος.

(3) Αφού ρυθμίσετε το πρόγραμμα ψησίματος, το «**START/+30SEC./CONFIRM**» (ΕΝΑΡΞΗ/+30 ΔΕΥΤ./ΕΠΙΒΕΒΑΙΩΣΗ) δεν πατιέται για 5 λεπτό. Η τρέχουσα ώρα εμφανίζεται στην οθόνη. Η ρύθμιση θα ακυρωθεί.

(4) Το κουδούνι προειδοποίησης ηχεί μία φορά αν πατήσετε καλά, αν δεν το έχετε πατήσει καλά δεν θα υπάρχει καμία απόκριση.

(5) Το κουδούνι προειδοποίησης θα ηχήσει πέντε φορές για να σας θυμίσει τότε θα τελειώσει το ψήσιμο.

ΜΑΓΕΙΡΙΚΑ ΣΚΕΥΗ ΠΡΟΣΟΧΗ

Κίνδυνος προσωπικού τραυματισμού

Η ενασχόληση οιοδήποτε άλλου εκτός από αρμόδιο άτομο με το σέρβις ή την επισκευή του φούρνου με την απομάκρυνση του καλύμματος προστασίας, που παρέχει προστασία από έκθεση σε ενέργεια μικροκυμάτων, ενέχει κίνδυνο.

Βλέπε τις οδηγίες για τα “Υλικά που μπορείτε να χρησιμοποιείτε ή πρέπει να αποφεύγετε στο φούρνο μικροκυμάτων.” Υπάρχουν ορισμένα μη μεταλλικά μαγειρικά σκεύη που δεν είναι ασφαλή για χρήση στο φούρνο μικροκυμάτων. Αν δεν είστε σίγουροι, δοκιμάστε το συγκεκριμένο σκεύος ακολουθώντας την παρακάτω διαδικασία.

Δοκιμή σκευών:

1. Γεμίστε ένα περιέκτη κατάλληλο για το φούρνο μικροκυμάτων με 1 φλιτζάνι κρύο νερό (250ml) μαζί με το εν λόγω σκεύος.
2. Θέστε σε λειτουργία το φούρνο μικροκυμάτων σε μέγιστη ισχύ για 1 λεπτό.
3. Ακουμπήστε προσεκτικά το σκεύος. Αν το άδειο σκεύος είναι ζεστό, μην το χρησιμοποιείτε για ψήσιμο στο φούρνο μικροκυμάτων.



Μην ξεπερνάτε το 1 λεπτό χρόνου ψησίματος.

ΥΛΙΚΑ ΠΟΥ ΜΠΟΡΕΙΤΕ ΝΑ ΧΡΗΣΙΜΟΠΟΙΕΙΤΕ ΣΤΟ ΦΟΥΡΝΟ ΜΙΚΡΟΚΥΜΑΤΩΝ

Μαγειρικά σκεύη	Παρατηρήσεις
Φύλλο αλουμινίου	Μόνο για προστασία. Μικρά μαλακά κομμάτια πρέπει να χρησιμοποιούνται για την κάλυψη λεπτών κομματιών κρέατος ή πουλερικών για να μην ψηθούν πολύ ή καούν. Το φύλλο ενδέχεται να παραμορφωθεί αν είναι υπερβολικά κοντά στα τοιχώματα του φούρνου. Το φύλλο πρέπει να βρίσκεται σε απόσταση τουλάχιστον 2,5 χιλιοστών από τα τοιχώματα του φούρνου.

Πιάτο ψησίματος	Ακολουθήστε τις οδηγίες του κατασκευαστή. Το κάτω μέρος του πιάτου ψησίματος πρέπει να είναι τουλάχιστον 3/16 ίντσες (5 χιλιοστά) πάνω από την περιστρεφόμενη βάση. Μη ορθή χρήση μπορεί να προκαλέσει τη θραύση της περιστρεφόμενης βάσης.	Λαδόκολλα	Use as a cover to prevent splattering or as a wrap for steaming. Χρησιμοποιείτε τη ως κάλυμμα για να αποφύγετε το πισπίλισμα ή ως κάλυμμα για μαγείρεμα στον ατμό
Σερβίτσιο (πιάτα)	Μόνο ειδικά για μικροκύματα. Ακολουθήστε τις οδηγίες του κατασκευαστή. Μην χρησιμοποιείτε ραγισμένα ή σπασμένα πιάτα.	Πλαστικό	Μόνο ειδικά για μικροκύματα. Ακολουθήστε τις οδηγίες του κατασκευαστή. Πρέπει να έχει την ετικέτα "Κατάλληλο για Φούρνο Μικροκυμάτων". Ορισμένοι πλαστικοί περιέκτες μαλακώνουν ενώ ζεσταίνεται το φαγητό σε αυτούς. Σε "σακούλες μαγειρέματος" και ερμητικά κλειστές πλαστικές σακούλες πρέπει να κάνετε σχισμές, τρύπες ή οπές όπως αναφέρεται στο πακέτο.
Γυάλινα βάζα	Πάντα αφαιρείτε το καπάκι/ πώμα. Χρησιμοποιείτε τα μόνο μέχρι να ζεσταθεί το φαγητό. Τα περισσότερα γυάλινα βάζα δεν είναι ανθεκτικά στη θερμότητα και μπορεί να σπάσουν.	Διαφανής μεμβράνη	Μόνο ειδικά για μικροκύματα. Χρησιμοποιείτε τες για να καλύπτετε το φαγητό κατά τη διάρκεια του ψησίματος για να διατηρεί την υγρασία του. Μην αφήνετε τις διαφανείς μεμβράνες να αγγίζουν το φαγητό
Ποτήρια	Μόνο ποτήρια που είναι κατάλληλα για φούρνο και είναι ανθεκτικά στη θερμότητα. Βεβαιωθείτε ότι δεν υπάρχουν μεταλλικά κομματάκια. Μην χρησιμοποιείτε ραγισμένα ή σπασμένα πιάτα.	Θερμόμετρα	Μόνο κατάλληλα για το φούρνο μικροκυμάτων (θερμόμετρα κρέατος και γλυκών).
Σακούλες ειδικές για ψήσιμο σε φούρνο	Ακολουθήστε τις οδηγίες του κατασκευαστή. Μην κλείνετε με μεταλλικό έλασμα. Κάντε σχισμές για να επιτρέψετε τη διαφυγή του ατμού.	Κηρόχαρτο	Χρησιμοποιείτε ως κάλυμμα για να αποφύγετε το πισπίλισμα και να διατηρήσετε την υγρασία.
Χάρτινα πιάτα και φλιτζάνια	Χρησιμοποιήστε μόνο για ψήσιμο/ζέσταμα μικρής διάρκειας. Μην αφήνετε το φούρνο χωρίς παρακολούθηση ενόσω ψήνει.		
Χάρτινες πετσέτες	Καλύπτετε το φαγητό για το ξαναζέσταμα και την απορρόφηση του λίπους. Χρησιμοποιείτε με επιτήρηση για ψήσιμο μικρής διάρκειας μόνο.		

ΥΛΙΚΑ ΠΟΥ ΠΡΕΠΕΙ ΝΑ ΑΠΟΦΕΥΓΕΤΕ ΣΤΟ ΦΟΥΡΝΟ ΜΙΚΡΟΚΥΜΑΤΩΝ

Μαγειρικά σκεύη

Παρατηρήσεις

Φ ύ λ λ ο Μπορεί να παραμορφωθεί. αλουμινίου Μεταφέρατε το φαγητό σε πιάτο κατάλληλο για το φούρνο μικροκυμάτων.

Χάρτινη συσκευασία φαγητού με μεταλλική λαβή Μπορεί να παραμορφωθεί. Μεταφέρατε το φαγητό σε πιάτο κατάλληλο για το φούρνο μικροκυμάτων.

Μεταλλικά ή μεταλλικό τελείωμα σκεύη Το μέταλλο προστατεύει το φαγητό από την ενέργεια μικροκυμάτων. Το μεταλλικό τελείωμα μπορεί να παραμορφωθεί.

Μεταλλικά ελάσματα σφραγίσματος Μπορεί να προκαλέσει παραμόρφωση και να προκαλέσει φωτιά στο φούρνο.

Χάρτινες σακούλες Μπορεί να προκαλέσει φωτιά στο φούρνο.

Πλαστικός αφρός Ο πλαστικός αφρός μπορεί να λιώσει ή να μολύνει το υγρό μέσα όταν εκτεθεί σε υψηλή θερμοκρασία.

Ξύλο Το ξύλο μπορεί να στεγνώσει όταν χρησιμοποιείται στο φούρνο μικροκυμάτων και μπορεί να σπάσει.

ΚΑΘΑΡΙΣΜΟΣ

Θυμηθείτε να αποσυνδέσετε τη συσκευή από την παροχή ρεύματος.

1. Καθαρίστε το χώρο του φούρνου χρησιμοποιώντας ένα ελαφρά βρεμένο πανί.
2. Καθαρίστε τα αξεσουάρ ως συνήθως με νερό και σαπούνι.
3. Πρέπει να καθαρίσετε το πλαίσιο και το παρέμβυσμα της πόρτας όπως και τα διπλανά σημεία προσεκτικά με ένα βρεμένο πανί όταν είναι βρώμικα.
4. Μην χρησιμοποιείτε σκληρά λειαντικά καθαριστικά ή αιχμηρές μεταλλικές ξύστρες για να καθαρίσετε το γυαλί της πόρτας του φούρνου γιατί ενδέχεται να κάνουν γραντζουνιές στην επιφάνεια και ενδεχομένως να σπάσουν το γυαλί.

Συμβουλή καθαρισμού---Για ευκολότερο καθαρισμό των τοιχωμάτων του χώρου του φούρνου που μπορεί να αγγίξει το φαγητό που ψήνετε:

Τοποθετήστε μισό λεμόνι σε ένα μπολ, προσθέστε 300ml (1/2 πίντα) νερό και θερμάνετε το φούρνο μικροκυμάτων με ισχύ μικροκυμάτων 100% για

10 λεπτά. Σκουπίστε το φούρνο με μαλακό στεγνό πανί.

ΕΠΙΛΥΣΗ ΠΡΟΒΛΗΜΑΤΩΝ

ΚΑΝΟΝΙΚΟ	
Ο φούρνος μικροκυμάτων δημιουργεί παρεμβολές στη λήψη τηλεοπτικού σήματος	Η λήψη ραδιοφωνικού και τηλεοπτικού σήματος μπορεί να υποστεί παρεμβολές κατά τη λειτουργία του φούρνου μικροκυμάτων. Η εν λόγω παρεμβολή είναι παρόμοια με την παρεμβολή μικρών ηλεκτρικών συσκευιών, όπως μίξερ, ηλεκτρικών σκούπων και ηλεκτρικού ανεμιστήρα. Είναι φυσιολογικό.
Θαμπό φως φούρνου	Σε ψήσιμο με μικροκύματα χαμηλής ισχύος, το φως του φούρνου μπορεί να θαμπώσει. Είναι φυσιολογικό.
Ατμός συγκεντρώνεται στην πόρτα, καυτός αέρας βγαίνει από τις οπές εξαερισμού	Κατά το ψήσιμο ατμός μπορεί να βγει από το φαγητό. Ο περισσότερος θα βγει από τις οπές εξαερισμού. Όμως μπορεί να συγκεντρωθεί κάποια ποσότητα ατμού σε δροσερό μέρος όπως την πόρτα του φούρνου. Είναι φυσιολογικό.
Ο φούρνος μπήκε σε λειτουργία τυχαία χωρίς φαγητό μέσα.	Απαγορεύεται η λειτουργία της μονάδας χωρίς φαγητό μέσα σε αυτή. Είναι εξαιρετικά επικίνδυνο.

ΠΡΟΒΛΗΜΑ	ΠΙΘΑΝΗ ΑΙΤΙΑ	ΛΥΣΗ
----------	--------------	------

Δεν μπορείτε να βάλετε σε λειτουργία το φούρνο.	(1) Το καλώδιο ηλεκτροδότησης δεν έχει συνδεθεί σωστά με την πρίζα.	Βγάλτε το από την πρίζα. Μετά βάλτε το πάλι στην πρίζα μετά από 10 δευτερόλεπτα.
	(2) Κάηκε η ασφάλεια ή έπεσε ο γενικός διακόπτης.	Αντικαταστήστε την ασφάλεια ή σηκώστε το γενικό διακόπτη (η επισκευή πρέπει να γίνει από επαγγελματίες προσωπικό της εταιρείας μας)
	(3) Πρόβλημα με την πρίζα.	Ελέγξτε την πρίζα με άλλες ηλεκτρικές συσκευές.
Ο φούρνος δεν μπορεί να ζεσάνει.	(4) Η πόρτα δεν έχει κλείσει καλά.	Κλείστε την πόρτα καλά.
Ο γυάλινος περιστρεφόμενος δίσκος κάνει θόρυβο όταν ο φούρνος μικροκυμάτων βρίσκεται σε λειτουργία	(5) Βρώμικη βάση κυλίνδρου και πυθμένας φούρνου.	Ανατρέξτε στη "Συντήρηση των Μικροκυμάτων" για τον καθαρισμό των βρόμικων μερών



Σύμφωνα με την οδηγία σχετικά με τα απόβλητα ειδών ηλεκτρικού και ηλεκτρονικού εξοπλισμού (ΑΗΗΕ), η αποκομιδή και η επεξεργασία των ΑΗΗΕ πρέπει να γίνεται ξεχωριστά.

Αν οιαδήποτε στιγμή στο μέλλον πρέπει να απορρίψετε αυτό το προϊόν ΜΗΝ το απορρίψετε με τα απορρίμματα του σπιτιού σας. Παρακαλώ στείλτε το προϊόν σε σημεία αποκομιδής ΑΗΗΕ όπου υπάρχουν.

Τεχνική υποστήριξη

! Μην προσφεύγετε ποτέ σε τεχνικούς μη εξουσιοδοτημένους.

Γνωστοποιήστε:

- Τον τύπο της ανωμαλίας
- Το μοντέλο της μηχανής (Mod.)
- Τον αριθμό σειράς (S/N)

Αυτές οι τελευταίες πληροφορίες βρίσκονται στην ταμπελίτσα χαρακτηριστικών που βρίσκεται στη συσκευή.

• Η Ευρωπαϊκή Οδηγία 2012/19/EU για τα απορρίμματα ηλεκτρικών και ηλεκτρονικών συσκευών (RAEE), προβλέπει ότι οι οικιακές ηλεκτρικές συσκευές δεν πρέπει να διατίθενται στην κανονική ροή των στερεών αστικών απορριμμάτων. Οι διατεθείσες συσκευές πρέπει να συλλέγονται χωριστά για να βελτιστοποιείται το ποσοστό ανάκτησης και ανακύκλωσης των υλικών που τις συνθέτουν και να αποφεύγονται δυνητικές ζημιές στην υγεία και στο περιβάλλον. Το σύμβολο του διαγραμμένου καλαθιού φέρει σε όλα τα προϊόντα για να θυμίζει τις υποχρεώσεις χωριστής συλλογής.

Για περαιτέρω πληροφορίες, για τη σωστή απομάκρυνση των οικιακών ηλεκτρικών συσκευών, οι κάτοχοι μπορούν να απευθύνονται στην αρμόδια δημόσια υπηρεσία ή στους μεταπωλητές.

PODŁĄCZENIE KUCHENKI MIKROFALOWEJ

Nazwy części i akcesoriów

Wyjąć kuchenkę i wszystkie materiały z opakowania i wnętrza kuchenki.

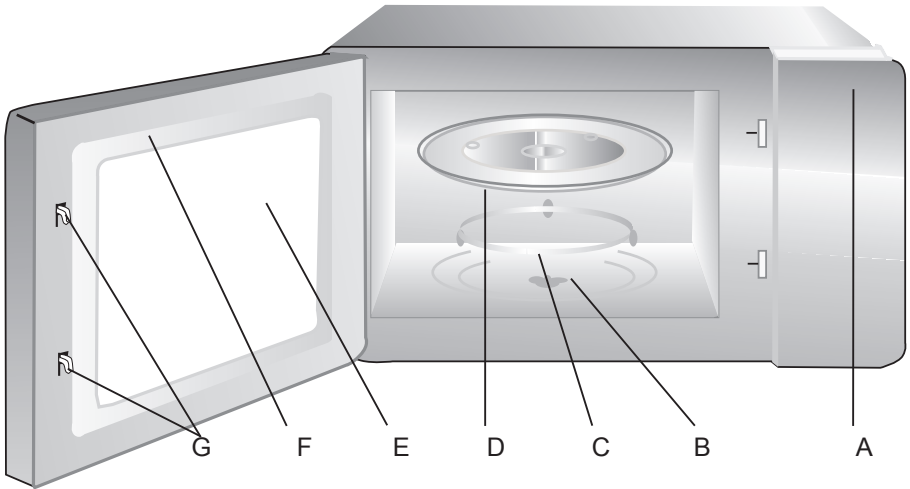

Ruszt (do stosowania tylko podczas grillowania, należy go umieścić na talerzu obrotowym)

- A) Panel sterujący
- B) Walek obrotowy
- C) Zespół pierścienia obrotowego
- D) Talerz obrotowy (szklany)
- E) Okienko do obserwacji
- F) Zespół drzwi
- G) Układ blokady zabezpieczającej

WPROWADZENIE

Przed rozpoczęciem użytkowania kuchenki mikrofalowej należy się dokładnie zapoznać z niniejszą instrukcją obsługi i przechowywać ją w bezpiecznym miejscu.

Przestrzeżenie zawartych w niej zaleceń pozwoli na długoletnie niezawodne użytkowanie kuchenki.

NINIEJSZĄ INSTRUKCJĘ OBSŁUGI NALEŻY PRZECHOWYWAĆ W BEZPIECZNYM MIEJSCU

INTERFEJS UŻYTKOWNIKA

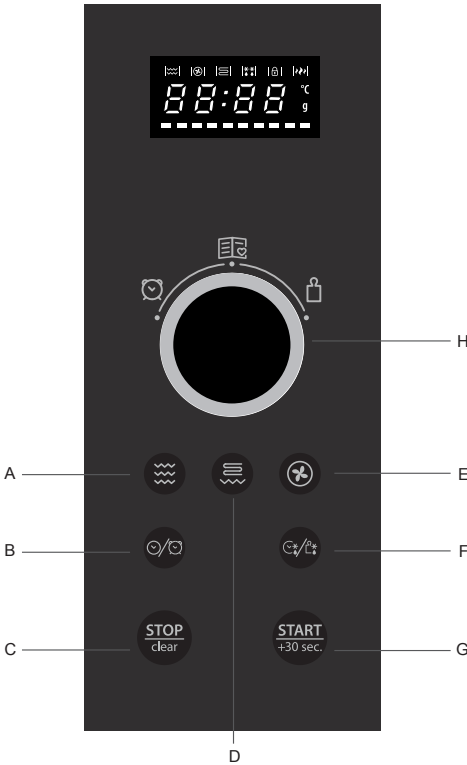

- A) Mikrofale
 B) Minutnik kuchenny /zegar
 C) Zatrzymaj/Wyczyść
 D) Konwekcja
 E) Rozmrażanie według masy/czasu
 F) Rozmrażanie według czasu
 G) Start/+30Sek./Potwierdź

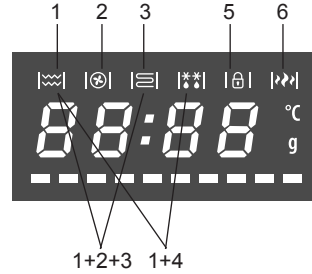

- 1) Gotowanie mikrofalowe
 2) Gotowanie konwekcyjne
 3) Grillowanie
 1) ± 2) ± 3) Gotowanie kombinowane
 1) + 4) Rozmrażanie
 5) Blokady przed dziećmi
 6) Wysokiej mocy

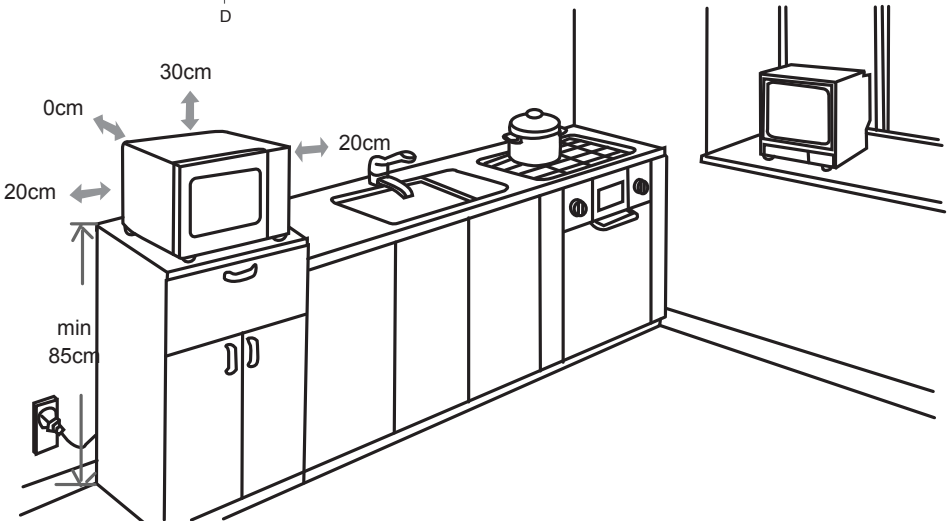

AKCESORIA

NIEKTÓRE AKCESORIA SĄ DOSTĘPNE TYLKO DLA PEWNYCH MODELI

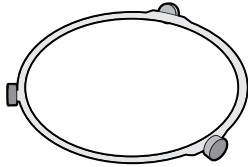

PODSTAWA TALERZA OBROTOWEGO

Umieść ją w kuchence. Zawsze umieszczaj podstawę pod talerz obrotowy pod szklanym talerzem obrotowym. Podstawa jest przeznaczona wyłącznie pod szklany talerz obrotowy.

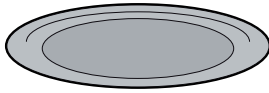

SZKLANY TALERZ OBROTOWY

Umieść szklany talerz obrotowy na podstawie talerza obrotowego. Będzie ona zbierać jedzenie, które wykipi podczas gotowania.



RUSZT METALOWY

W celu osiągnięcia lepszych rezultatów grillowania, gotowania kombi i funkcji konwekcyjnej, umieść talerz na ruszcie. Korzystaj z rusztu z funkcją grillowania.

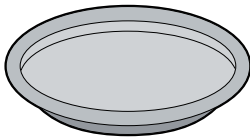

TALERZ DO OPIEKANIA NA CHRUPKO

Umieszczaj jedzenie bezpośrednio na talerzu do opiekania na chrupko. Nie używaj żadnych naczyń ani przyborów kuchennych na talerzu do opiekania na chrupko. Zawsze umieszczaj talerz do opiekania na chrupko na talerzu obrotowym. Korzystaj z talerza do opiekania na chrupko tylko z funkcjami gotowania mikrofalowego i kombi (mikrofalówka + grill) W celu osiągnięcia lepszych rezultatów, podgrzej wstępnie talerz do opiekania na chrupko w kuchence mikrofalowej przez 3 minuty na maksymalnej mocy.

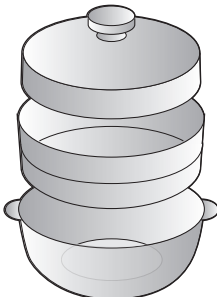



PAROWNIK

Zawsze umieszczaj parownik na talerzu obrotowym. Aby uzyskać parę, napełnij dolną część wodą. Sugerujemy korzystanie z sita dla potraw takich, jak: ryba, ziemniaki i warzywa. Nie używaj sita do gotowania potraw takich, jak: makaron, ryż i roślin strączkowych. Korzystaj z parownika tylko z funkcją gotowania mikrofalowego.

ZALECENIA DOTYCZĄCE BEZPIECZEŃSTWA

Aby ograniczyć ryzyko pożaru, porażenia prądem elektrycznym, zranienia osób lub ich narażenia na działanie nadmiernego promieniowania mikrofalowego podczas użytkowania kuchenki, należy przestrzegać następujących zasad bezpieczeństwa:

1.  **OSTRZEŻENIE:** Nie wolno podgrzewać płynów lub produktów żywnościowych znajdujących się w szczelnie zamkniętych pojemnikach, ponieważ mogą one eksplodować.
2.  **OSTRZEŻENIE:** Tylko personel autoryzowanego punktu serwisowego może wykonywać naprawy wymagające zdjęcia pokrywy chroniącej przed promieniowaniem mikrofalowym.
3. Urządzenie może być używane przez dzieci w wieku powyżej 8 lat, a także przez osoby o ograniczonej sprawności fizycznej, ruchowej lub umysłowej oraz przez osoby nie posiadające doświadczenia lub wiedzy w zakresie jego użytkowania, jeśli znajdują się one pod nadzorem osoby dorosłej lub otrzymały od niej wskazówki dotyczące użytkowania urządzenia i zagrożeń wynikających z jego niewłaściwego użytkowania. Nie należy pozwolić dzieciom na zabawę urządzeniem. Czyszczenie i czynności konserwacyjne urządzenia mogą być wykonywane przez dzieci w wieku od 8 lat, jeśli znajdują się one pod nadzorem osób dorosłych.
4. Urządzenie oraz przewód zasilający należy przechowywać poza zasięgiem dzieci w wieku poniżej 8 lat.
5. Należy używać tylko takich naczyń, które nadają się do stosowania w kuchenkach mikrofalowych.
6. Kuchenkę należy czyścić regularnie, usuwając wszelkie pozostałości po jedzeniu.
7. Należy się stosować do zaleceń punktu: "ŚRODKI OSTROŻNOŚCI CELEM UNIKNIĘCIA NARAŻENIA NA DZIAŁANIE NADMIERNEGO PROMIENIOWANIA MIKROFALOWEGO".
8. Podczas podgrzewania żywności w plastikowych lub papierowych pojemnikach należy zwracać szczególną uwagę na kuchenkę ze względu na możliwość zapalenia się pojemnika.
9. Jeżeli z kuchenki wydobywa się dym, należy ją natychmiast wyłączyć lub odłączyć od zasilania oraz pozostawić drzwi zamknięte w celu stłumienia ewentualnego płomienia.
10. Nie należy wydłużać czasu gotowania.
11. Wnętrza kuchenki nie należy używać do przechowywania. Nie należy przechowywać w kuchenke takich produktów jak chleb, ciastka, itd.
12. Przed umieszczeniem w kuchenke plastikowych lub papierowych pojemników należy usunąć z nich wszelkie druciane zaciski i metalowe uchwyty.
13. Kuchenkę należy ustawić i zainstalować zgodnie z dołączoną instrukcją obsługi.
14. Jajka w skorupkach oraz całe jajka ugotowane na twardo nie powinny być podgrzewane w kuchenkach mikrofalowych, ponieważ mogą one eksplodować nawet po zakończeniu podgrzewania mikrofalami.
15. Urządzenie nadaje się do użytkowania w warunkach domowych oraz w innych podobnych warunkach, tj.:
 - zapleczka kuchenne w sklepach, biurach lub innych miejscach pracy;
 - hotele (dostępne dla klientów), motele lub inne rodzaje zakwaterowania;
 - gospodarstwa rolne;
 - pensjonaty.
16. W razie uszkodzenia przewodu zasilającego musi on zostać wymieniony przez producenta, personel autoryzowanego punktu serwisowego lub przez odpowiednio wykwalifikowaną osobę, co pozwoli zapobiec ryzyku porażenia prądem elektrycznym.
17. Urządzenia nie wolno przechowywać ani używać na zewnątrz.
18. Kuchenki nie należy używać w pobliżu wody, w zawilgoconym pomieszczeniu lub w pobliżu basenu kąpielowego.
19. Podczas pracy urządzenia temperatura jego powierzchni zewnętrznych może być wysoka. Powierzchnie mogą być gorące podczas użytkowania. Przewód zasilający należy trzymać z dala od rozgrzanych powierzchni i nie należy zakrywać otworów wentylacyjnych kuchenki.
20. Nie należy dopuścić do tego, aby przewód zasilający zwiślał z krawędzi stołu lub blatu.
21. Jeżeli kuchenka nie będzie utrzymywana w czystości, może to doprowadzić do uszkodzenia.

dzenia jej powierzchni i obniżenia trwałości urządzenia oraz do stworzenia sytuacji zagrożenia pożarowego.

22. Zawartość butelek do karmienia niemowląt i słoiczków z pożywieniem dla dzieci należy wymieszać lub wstrząsnąć, a przed podaniem sprawdzić temperaturę, aby zapobiec poparzeniu.
23. Podgrzewanie napojów w kuchenke mikrofalowej może wywołać efekt opóźnionego wrzenia, w związku z czym należy zachować ostrożność podczas manipulowania pojemnikiem.
24. Urządzenie nie nadaje się do użytku przez osoby (w tym dzieci) o ograniczonej sprawności fizycznej, ruchowej lub umysłowej lub przez osoby nie posiadające doświadczenia lub wiedzy w zakresie użytkowania urządzenia, jeśli te osoby nie znajdują się pod nadzorem osoby odpowiedzialnej za ich bezpieczeństwo lub nie uzyskały od niej instrukcji dotyczących użytkowania urządzenia.
25. Aby zapewnić, że dzieci nie będą się bawiły urządzeniem, nie należy ich pozostawiać bez nadzoru.
26. Nie można obsługiwać urządzenia za pomocą zewnętrznego czasomierza lub oddzielnego systemu zdalnego sterowania.
27. Dostępne części urządzenia mogą być gorące w czasie, gdy urządzenie pracuje. Należy przechowywać urządzenie z dala od małych dzieci.
28. Nie wolno stosować urządzenia do czyszczenia parą.
29. Podczas pracy urządzenie jest gorące. Należy zachować ostrożność i nie dotykać gorących elementów znajdujących się we wnętrzu kuchenki.
30. Należy stosować tylko czujnik temperatury zalecany do tej kuchenki (dotyczy kuchenek wyposażonych w funkcję pomiaru temperatury za pomocą czujnika temperatury.)
31.  **OSTRZEŻENIE:** Urządzenie oraz jego dostępne części są gorące podczas pracy urządzenia. Należy zachować ostrożność i nie dotykać gorących elementów. Dzieci w wieku poniżej 8 lat nie powinny przebywać w pobliżu urządzenia, jeśli nie znajdują się pod stałym nadzorem osób dorosłych.
32. Podczas pracy kuchenki mikrofalowej drzwi

dekoracyjne muszą być otwarte (dotyczy kuchenek wyposażonych w drzwi dekoracyjne).

33. Tylna powierzchnia urządzenia powinna być oparta o ścianę.
34. Kuchenki mikrofalowej nie należy umieszczać w szafce, jeśli nie została przetestowana w szafce.

ŚRODKI OSTROŻNOŚCI CELEM UNIKNIĘCIA NARAŻENIA NA DZIAŁANIE NADMIERNEGO PROMIENIOWANIA MIKROFALOWEGO

1. Nie należy uruchamiać kuchenki przy otwartych drzwiach, ponieważ może to grozić narażeniem na działanie promieniowania mikrofalowego. Nie należy wyłączać blokad zabezpieczających, ani manipulować przy nich.
2. Nie należy umieszczać żadnych przedmiotów między czołową powierzchnią kuchenki i drzwiami oraz nie wolno dopuszczać do gromadzenia się zanieczyszczeń lub pozostałości środków czyszczących na powierzchniach uszczelniających.
3.  **OSTRZEŻENIE:** Jeżeli drzwi lub uszczelki drzwi ulegną uszkodzeniu, nie wolno uruchamiać kuchenki mikrofalowej do czasu naprawy urządzenia przez personel autoryzowanego punktu serwisowego.

UWAGA

Jeżeli urządzenie nie będzie utrzymywane w czystości, może dojść do uszkodzenia jego powierzchni, obniżenia trwałości oraz powstania zagrożenia pożarowego.

SPECYFIKACJA

Model:	MWHA 2824 B MWHA 2824 X
Napięcie znamionowe	230V~ 50Hz
Znamionowy pobór mocy (mikrofałe)	1450W
Znamionowa moc wyjściowa (mikrofałe)	900W
Znamionowa moc wejściowa (grill)	1100W

Znamionowa moc wejściowa (konwekcja)	2500W
Pojemność kuchenki:	28 L
Średnica talerza obrotowego:	315 mm
Wymiary zewnętrzne (dł. x szer. x wys.)	520 x 479 x 341mm
Masa netto:	Ok. 18.88 kg

INSTALACJA OBWODU UZIEMIAJĄCEGO

NIEBEZPIECZEŃSTWO

Ryzyko porażenia prądem elektrycznym

Dotknięcie niektórych wewnętrznych elementów kuchenki może spowodować poważne obrażenia lub śmierć. Nie wolno demontować urządzenia.

OSTRZEŻENIE

Ryzyko porażenia prądem elektrycznym

Nieprawidłowe uziemienie urządzenia może być przyczyną porażenia prądem elektrycznym.

Nie należy wkładać wtyczki do gniazda sieciowego, dopóki urządzenie nie zostanie prawidłowo zainstalowane i uziemione.

Urządzenie musi zostać uziemione. W razie zwarcia elektrycznego uziemienie zmniejsza ryzyko porażenia prądem elektrycznym, zapewniając drogę dla odpływu prądu elektrycznego. Urządzenie jest wyposażone w kabel zasilający z przewodem uziemiającym i odpowiednią wtyczką. Wtyczkę należy umieścić w prawidłowo zainstalowanym i uziemionym gniazdku elektrycznym.

W razie jakichkolwiek wątpliwości dotyczących prawidłowego uziemienia urządzenia należy się zwrócić do wykwalifikowanego elektryka lub pracownika serwisu. Jeżeli konieczne jest zastosowanie przedłużacza, należy stosować wyłącznie przedłużacze 3-żyłowe.

1. Kuchenka została wyposażona w krótki przewód zasilający w celu obniżenia ryzyka wynikającego z zaplątania się lub potknięcia o zbyt długi przewód.
2. Jeżeli konieczne jest zastosowanie długiego przewodu lub przedłużacza:
 - 1) Elektryczne dane znamionowe oznaczone

na przewodzie lub przedłużaczu powinny być co najmniej tak duże jak elektryczne dane znamionowe urządzenia.

2) Przedłużacz musi być kablem trzyżyłowym z uziemieniem.

3) Długi przewód zasilający należy tak poprowadzić, aby nie wystawał poza blat kuchenny lub stół, gdzie mógłby zostać pociągnięty przez dzieci lub przypadkowo zahaczony.

INSTALACJA

1. Wybrać równą powierzchnię zapewniającą dostateczną przestrzeń dla wlotowych i/ lub wylotowych otworów wentylacyjnych.

 (1) Minimalna wysokość, na której należy zainstalować kuchenkę wynosi 85cm.

 (2) Tylna powierzchnia urządzenia powinna być oparta o ścianę. Pozostawić odstęp minimum 30cm nad kuchenką; pomiędzy kuchenką i sąsiednimi ścianami wymagany jest odstęp minimum 20 cm.

 (3) Nie demontować nóżek umieszczonych pod spodem kuchenki.

 (4) Zablokowanie wlotowych i/ lub wylotowych otworów wentylacyjnych kuchenki może spowodować jej uszkodzenie.

 (5) Kuchenkę należy umieścić możliwie jak najdalej od odbiorników radiowych i telewizyjnych. Pracująca kuchenka może powodować zakłócenia w odbiorze radiowym i telewizyjnym.

2. Włożyć wtyczkę do standardowego gniazda sieciowego. Upewnić się, czy napięcie i częstotliwość domowej sieci zasilania są identyczne jak na tabliczce znamionowej kuchenki.

 Nie należy instalować kuchenki nad płytą kuchenną lub innym urządzeniem wytwarzającym ciepło. W przypadku zainstalowania w pobliżu źródła ciepła grozi to uszkodzeniem kuchenki i utratą praw gwarancyjnych.

 **Podczas pracy kuchenki dostępne powierzchnie zewnętrzne mogą być bardzo gorące.**



MONTOWANIE TALERZA OBROTOWEGO

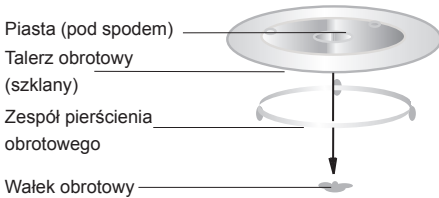

- Nigdy nie należy ustawiać talerza obrotowego do góry dnem. Nigdy nie należy ograniczać ruchu talerza.
- Podczas gotowania należy zawsze używać zarówno zespołu pierścienia obrotowego, jak i talerza obrotowego.
- Wszystkie potrawy i pojemniki należy zawsze umieszczać na szklanym talerzu obrotowym.
- W przypadku pęknięcia lub złamania talerza obrotowego lub zespołu pierścienia obrotowego, należy się skontaktować z najbliższym autoryzowanym punktem serwisowym.

INSTALACJA NA BLACIE KUCHENNYM

Wyjąć wszystkie materiały opakowaniowe i elementy wyposażenia. Sprawdzić kuchenkę pod kątem ewentualnych uszkodzeń, takich jak wgniecenia lub pęknięcia drzwi. Jeżeli kuchenka jest uszkodzona, nie należy jej instalować.

Wyjąć wszystkie materiały opakowaniowe i elementy wyposażenia. Sprawdzić kuchenkę pod kątem ewentualnych uszkodzeń, takich jak wgniecenia lub pęknięcia drzwi. Jeżeli kuchenka jest uszkodzona, nie należy jej instalować.

⚠ Szafka: Usunąć wszelkie folie zabezpieczające z powierzchni kuchenki mikrofalowej.

Nie należy zdejmować jasnobrązowej folii Mica przymocowanej do wnętrza kuchenki w celu zabezpieczenia magnetronu.

INSTRUKCJA OBSŁUGI

Kuchenka mikrofalowa została wyposażona w nowoczesne sterowanie elektroniczne

umożliwiające właściwy dobór parametrów gotowania.

NASTAWIENIE ZEGARA

Po włączeniu kuchenki na wyświetlaczu pojawia się wskazanie „0:00” oraz emitowany jest krótki sygnał akustyczny.

- Nacisnąć „**KITCHEN TIMER/CLOCK**” (MINUTNIK KUCHENNY/ZEGAR). Na wyświetlaczu pojawi się „00:00”.
- Obrócić **POKRĘTŁO** w celu wprowadzenia nastawy godzinowej, nastawa powinna być w zakresie 0--23.
- Nacisnąć dwukrotnie przycisk „**KITCHEN TIMER/CLOCK**” (MINUTNIK KUCHENNY/ZEGAR), cyfra godzinowa zacznie pulsować;
- Obrócić **POKRĘTŁO** w celu wprowadzenia nastawy godzinowej, nastawa powinna być w zakresie 0--23.
- Nacisnąć przycisk „**KITCHEN TIMER/CLOCK**” (MINUTNIK KUCHENNY/ZEGAR) w celu zakończenia nastawiania zegara. „.” zacznie pulsować.

☑ Uwaga: Jeżeli nie dokonamy nastawienia zegara, nie będzie on działał po włączeniu zasilania.

2) Jeżeli podczas procesu nastawiania zegara w ciągu 1 minuty nie zostanie wykonany żaden ruch kuchenka automatycznie powróci do poprzedniego stanu.

☑ Uwaga: W górnej i dolnej części wyświetlacza zostaną wyświetlone ikony związane z poszczególnymi aktywnymi funkcjami.

MINUTNIK KUCHENNY

- Nacisnąć dwukrotnie przycisk „**KITCHEN TIMER/CLOCK**” (MINUTNIK KUCHENNY/ZEGAR), na wyświetlaczu LED pojawi się wskazanie 00:00.
- Przekręcić **POKRĘTŁO** i wprowadzić czas. (Maksymalny czas gotowania wynosi 95 minut).
- Nacisnąć przycisk „**START/+30SEC./CONFIRM**” (START/+30SEK./POTWIERDŹ), aby potwierdzić.
- Kiedy nadchodzi czas, sygnał akustyczny jest emitowany pięciokrotnie.

Jeżeli zegar został uprzednio nastawiony (tryb 24-godzinowy), na wyświetlaczu LED pojawi się aktualny czas.

 **Uwaga:** 1) Czas minutnika różni się od systemu 24-godzinowego. Minutnik kuchenny to czasomierz.

2) W trybie gotowania z czasomierzem można ustawić dowolny program.

 **Uwaga:** W górnej i dolnej części wyświetlacza zostaną wyświetlone ikony związane z poszczególnymi aktywnymi funkcjami.

GOTOWANIE MIKROFALOWE

Nacisnąć przycisk „**Microwave**„ (Mikrofałe), na wyświetlaczu LED pojawi się wskazanie „P100”. Nacisnąć kilkakrotnie przycisk „**Microwave**„ (Mikrofałe), aby wybrać określoną moc, na wyświetlaczu po każdym naciśnięciu pojawią się kolejno wskazania „P100”, „P 80”, „P 50”, „P 30” oraz „P 10”. Następnie należy nacisnąć przycisk „**START/+30SEC./CONFIRM**” (START/+30SEK./POTWIERDŹ), aby potwierdzić i obrócić **POKRĘTŁO**, aby nastawić czas gotowania. Maksymalny czas gotowania wynosi 95 minut. Nacisnąć ponownie przycisk „**START/+30SEC./CONFIRM**” (Start/+30sek./potwierdź), aby rozpocząć gotowanie.

Przykład: Jeżeli chcemy gotować produkt na poziomie 80% mocy mikrofalni przez 20 minut, należy wykonać następujące kroki:

- 1) Nacisnąć przycisk „ **Microwave** „ (Mikrofałe), na wyświetlaczu LED pojawi się wskazanie „P100”.
- 2) Nacisnąć ponownie przycisk „**Microwave**„ (Mikrofałe), aby wybrać moc mikrofalni na poziomie 80%.
- 3) Nacisnąć przycisk „**Start/+30Sec./Confirm**” (Start/+30sek./potwierdź), aby potwierdzić, na wyświetlaczu pojawi się wskazanie „G-1”.
- 4) Obracać **POKRĘTŁO**, aby nastawić czas gotowania, dopóki na wyświetlaczu nie pojawi się wskazanie „20:00”.
- 5) Nacisnąć przycisk „**Start/+30Sec./Confirm**” (Start/+30sek./potwierdź), aby rozpocząć gotowanie.

 **Uwaga:** Przedziały i kroki dla nastaw czasu

gotowania przy użyciu pokręta są następujące:

0---1 min	: 5 sekund
1---5 min	: 10 sekund
5---10 min	: 30 sekund
10---30 min	: 1 minuta
30---95 min	: 5 minut

TABELA NASTAWY MOCY MIKROFAL

Częstotliwość naciskania	Je-den raz	Dwa razy	Trzy razy	Cztery razy	Pięć razy
Moc mikrofal	100%	80%	50%	30%	10%

GRILLOWANIE

Nacisnąć przycisk „**Grill/Combi**” (Grill/Combi), na wyświetlaczu LED pojawi się wskazanie „G-1”. Nacisnąć „**Start/ +30Sec./ Confirm**” (Start/+30Sek./Potwierdź), aby potwierdzić, a następnie obrócić **POKRĘTŁO** w celu nastawienia czasu gotowania. (Maksymalny czas gotowania wynosi 95 minut). Nacisnąć ponownie przycisk „**START/+30SEC./CONFIRM**” (Start/+30sek./potwierdź), aby rozpocząć gotowanie.

Przykład: Jeżeli chcemy grillować produkt przez 10 minut, należy wykonać następujące kroki:

- 1) Nacisnąć przycisk „**Grill/Combi**” (Grill/Combi), na wyświetlaczu LED pojawi się wskazanie „G-1”.
- 2) Nacisnąć przycisk „**Start/+30Sec./Confirm**” (Start/+30sek./potwierdź), aby potwierdzić.
- 3) Obracać **POKRĘTŁO**, aby nastawić czas gotowania, dopóki na wyświetlaczu nie pojawi się wskazanie „10:00”.
- 4) Nacisnąć przycisk „**Start/+30Sec./Confirm**” (Start/+30sek./potwierdź), aby rozpocząć gotowanie.

 **Uwaga:** Po upływie połowy czasu grillowania, dwukrotnie emitowany jest sygnał akustyczny.

W celu uzyskania lepszego efektu grillowania należy wyłączyć kuchenkę, zamknąć drzwi, a następnie nacisnąć „**Start/+30 Sec./Confirm**” (START/+30sek./potwierdź), aby kontynuować gotowanie. Jeżeli nie zostanie wykonane żadne działanie, gotowanie będzie kontynuowane.

 **Uwaga:** W górnej i dolnej części

wyświetlacza zostaną wyświetlone ikony związane z poszczególnymi aktywnymi funkcjami.

GOTOWANIE KONWEKCYJNE (Z FUNKCJĄ GRZANIA WSTĘPNEGO)

Gotowanie konwekcyjne umożliwia gotowanie potraw w podobny sposób jak w tradycyjnej kuchence. Gotowanie odbywa się bez użycia mikrofal. Przed umieszczeniem potrawy w kuchence zaleca się podgrzanie kuchenki do odpowiedniej temperatury.

- 1) Nacisnąć jednokrotnie przycisk **"CONVECTION"** (konwekcja), wskazanie "140" zacznie pulsować.
- 2) Dalej naciskać przycisk **"CONVECTION"** (konwekcja) lub obrócić **POKRĘTŁO**, aby wybrać funkcję konwekcji. Uwaga: Wybrana temperatura musi się mieścić w zasięgu od 140 do 230 stopni.
- 3) Nacisnąć przycisk **"START/+30SEC./CONFIRM"** (Start/+30sek./potwierdź), aby potwierdzić temperaturę.
- 4) Nacisnąć przycisk **"START/+30SEC./CONFIRM"** (Start/+30sek./potwierdź), aby rozpocząć podgrzewanie. Po podgrzaniu kuchenki sygnał akustyczny zostanie wyemitowany dwukrotnie, aby przypomnieć o włożeniu potrawy do kuchenki. Temperatura kuchenki pojawi się na wyświetlaczu i zacznie pulsować.
- 5) Włożyć potrawę do kuchenki i zamknąć drzwi. Obrócić **POKRĘTŁO** w celu nastawienia czasu gotowania. (Maksymalny czas gotowania wynosi 95 minut).
- 6) Nacisnąć przycisk **"START/+30SEC./CONFIRM"** (Start/+30sek./potwierdź), aby rozpocząć gotowanie.

-  **Uwaga:** a. Czas gotowania można nastawić dopiero po nagraniu kuchenki. Aby nastawić czas gotowania po nagraniu kuchenki, należy otworzyć drzwi.
- b. Jeżeli czas nie zostanie wprowadzony w ciągu 5 minut, nagrzewanie kuchenki zostanie przerwane. Sygnał akustyczny zostanie wyemitowany pięciokrotnie i powróci do stanu oczekiwania.

-  **Uwaga:** W górnej i dolnej części wyświetlacza zostaną wyświetlone ikony związane z poszczególnymi aktywnymi funkcjami.

GOTOWANIE KONWEKCYJNE (BEZ

FUNKCJI GRZANIA WSTĘPNEGO)

- 1) Nacisnąć jednokrotnie przycisk **"CONVECTION"** (konwekcja), wskazanie "140" zacznie pulsować.
- 2) Dalej naciskać przycisk **"CONVECTION"** (konwekcja) lub obrócić **POKRĘTŁO**, aby wybrać funkcję konwekcji. Uwaga: Wybrana temperatura musi się mieścić w zasięgu od 140 do 230 stopni.
- 3) Nacisnąć przycisk **"START/+30SEC./CONFIRM"** (Start/+30sek./potwierdź), aby potwierdzić temperaturę.
- 4) Obrócić **POKRĘTŁO** w celu nastawienia czasu gotowania. (Maksymalny czas gotowania wynosi 95 minut).
- 5) Nacisnąć przycisk **"START/+30SEC./CONFIRM"** (Start/+30sek./potwierdź), aby rozpocząć gotowanie.

-  **Uwaga:** W górnej i dolnej części wyświetlacza zostaną wyświetlone ikony związane z poszczególnymi aktywnymi funkcjami.

GOTOWANIE KOMBINOWANE

- 1) Nacisnąć przycisk **"Grill/Combi"** (Grill/Combi), na wyświetlaczu **LED** pojawi się wskazanie „G-1”.
- 2) Nacisnąć kilkakrotnie przycisk **"Grill/Combi"** (Grill/Combi) lub przekręcić **POKRĘTŁO**, aby wybrać określoną moc, na wyświetlaczu po każdym kolejnym naciśnięciu pojawiają się kolejno wskazania „G-1”, „C-1”, „C-2”, „C-3” or „C-4”.
- 3) Nacisnąć przycisk **"START/+30SEC./CONFIRM"** (Start/+30 sek./potwierdź), aby potwierdzić wybrane ustawienie.
- 4) Obrócić **POKRĘTŁO** w celu nastawienia czasu gotowania. (Maksymalny czas gotowania wynosi 95 minut).
- 5) Nacisnąć ponownie przycisk **"START/+30SEC./CONFIRM"** (Start/+30sek./potwierdź), aby rozpocząć gotowanie.

-  **Uwaga:** W górnej i dolnej części wyświetlacza zostaną wyświetlone ikony związane z poszczególnymi aktywnymi funkcjami.

-  **Uwaga:** Instrukcje dotyczące gotowania kombinowanego

Instrukcje	1	2	3	4
Wyświetlacz	C-1	C-2	C-3	C-4

Mikrofale	•	•		•
Grill		•	•	•
Konwekcja	•		•	•

GOTOWANIE WIELOETAPOWE

Maksymalnie można nastawić dwa etapy gotowania. Jeżeli jednym z etapów jest rozmrażanie, należy je nastawić jako pierwszy etap. Po zakończeniu każdego etapu gotowania emitowany jest sygnał akustyczny, po czym rozpoczyna się kolejny etap.

 **Uwaga:** Funkcja Auto menu nie może być stosowana podczas gotowania wieloetapowego.

Przykład: Jeżeli chcemy rozmrażać produkt przez 5 minut, a następnie gotować go na poziomie 80% mocy mikrofal przez 7 minut, należy wykonać następujące kroki:

- 1) Nacisnąć dwukrotnie przycisk „**W.T./TIME DEFROST**” (ROZMRAŻANIE WEDŁUG MASY/ CZASU), na wyświetlaczu pojawi się „d-1”.
- 2) Obrócić **POKRĘTŁO**, aby nastawić czas rozmrażania na 5 minut.
- 3) Nacisnąć jednokrotnie „**Microwave**” (Mikrofale);
- 4) Obracać **POKRĘTŁO** w celu wybrania poziomu 80% mocy mikrofal, dopóki na wyświetlaczu nie pojawi się „P80”;
- 5) Nacisnąć przycisk „**START/+30SEC./CONFIRM**” (START/+30SEK./POTWIERDŹ), aby potwierdzić.
- 6) Obrócić **POKRĘTŁO**, aby nastawić czas rozmrażania na 7 minut.
- 7) Nacisnąć przycisk „**START/+30SEC./CONFIRM**” (START/+30SEK./POTWIERDŹ), aby rozpocząć gotowanie.

SZYBKIE GOTOWANIE

- 1) W trybie oczekiwania nacisnąć przycisk „**START/+30SEC./CONFIRM**” (Start/+30 sek./potwierdź), aby gotować na poziomie 100% mocy przez 30 sekund. Każde kolejne naciśnięcie tego samego przycisku zwiększa czas gotowania o 30 sekund. Maksymalny czas gotowania wynosi 95 minut.
- 2) W trybie grillowania mikrofalowego, konwekcji i gotowania wieloetapowego nie można wydłużyć czasu gotowania za pomocą przycisku „**START/+30SEC./CONFIRM**” (Start/+30 sek./

potwierdź) Każde kolejne naciśnięcie tego samego przycisku zwiększa czas gotowania o 30 sekund.

 **Uwaga:** Ta funkcja nie działa w trybie rozmrażania, gotowania wieloetapowego i automatycznego podgrzewania.

ROZMRAŻANIE WEDŁUG CZASU

- 1) Nacisnąć dwukrotnie przycisk „**W.T./TIME DEFROST**” (ROZMRAŻANIE WEDŁUG MASY/ CZASU), na wyświetlaczu pojawi się „d-1”.
- 2) Obrócić **POKRĘTŁO** w celu nastawienia czasu gotowania. **MAKS.** czas gotowania wynosi 95 minut.
- 3) Nacisnąć przycisk „**START/+30SEC./CONFIRM**” (START/+30SEK./POTWIERDŹ), aby rozpocząć rozmrażanie.

ROZMRAŻANIE WEDŁUG MASY

- 1) Nacisnąć jednokrotnie przycisk „**W.T./TIME DEFROST**” (ROZMRAŻANIE WEDŁUG MASY/ CZASU), na wyświetlaczu pojawi się „d-1”.
- 2) Obrócić **POKRĘTŁO**, aby wybrać masę produktu. Zasięg masy wynosi 100-2000g.
- 3) Nacisnąć przycisk „**START/+30SEC./CONFIRM**” (START/+30SEK./POTWIERDŹ), aby rozpocząć rozmrażanie.

 **Uwaga:** W górnej i dolnej części wyświetlacza zostaną wyświetlone ikony związane z poszczególnymi aktywnymi funkcjami.

AUTO MENU

- 1) W trybie oczekiwania obrócić **POKRĘTŁO** w prawo, aby wybrać określoną funkcję, na wyświetlaczu pojawią się wskazania od „A-1” do „A-8”.
- 2) Nacisnąć przycisk „**START/+30SEC./CONFIRM**” (Start/+30 sek./potwierdź), aby potwierdzić wybrane menu.
- 3) Obrócić **POKRĘTŁO**, aby wybrać wagę, zaświeci się wskaźnik „g”.
- 4) Nacisnąć przycisk „**START/+30SEC./CONFIRM**” (Start/+30sek./potwierdź), aby rozpocząć gotowanie.

 **Uwaga:** Po wybraniu opcji A8 ciasto, nie należy od razu wkładać ciasta do kuchenki. Kuchenka musi się najpierw nagrzać do temperatury 160 stopni. Po kilku minutach sygnał akustyczny zabrmi dwukrotnie, aby przypomnieć o włożeniu ciasta do kuchenki. Po włożeniu ciasta

do kuchenki należy ponownie nacisnąć start. Uruchomi się czasomierz i ciasto zacznie się piec.



Uwaga: W górnej i dolnej części wyświetlacza zostaną wyświetlone ikony związane z poszczególnymi aktywnymi funkcjami.

Tabela auto menu

Menu	Weight	Display	Power
A1 AUTO REHEAT	150g	150	100%
	250g	250	
	350g	350	
	450g	450	
	600g	600	
A2 POTATO	1 (about 230g)	1	100%
	2 (about 460g)	2	
	3 (about 690g)	3	
A3 MEAT	150g	150	100%
	300g	300	
	450g	450	
	600g	600	
A4 VEGETA BLE	150g	150	100%
	350g	350	
	500g	500	
A5 FISH	150g	150	80%
	250g	250	
	350g	350	
	450g	450	
	650g	650	
A6 PASTA	50g(with 450g cold water)	50	80%
	100g(with 800g cold water)	100	
	150g(with 1200g cold water)	150g	

A7 SOUP	200ml	200	100%
	400ml	400	
	600ml	600	
A8 CAKE	475g	475	Preheat at 160 degree
A9 PIZZA	200g	200	C-4
	300g	300	
	400g	400	
A10 CHICKEN	500g	500	C-4
	750g	750	
	1000g	1000	
	1200g	1200	

*Grzanie wstępne do 160 stopni

SPRAWDZANIE INFORMACJI

1) Podczas gotowania nacisnąć przycisk „**CLOCK/ KITCHEN TIMER**” (zegar/minutnik kuchenny), aby sprawdzić aktualny czas. Pojawi się on na wyświetlaczu na 2-3 sekundy.

2) W trybach gotowania nacisnąć przycisk **MICROWAVE**” (Mikrofała), „**GRILL/ COMBI**” (Grill/ Combi) lub „**CONVECTION**” (Konwekcja), na wyświetlaczu pojawi się na 2-3 sekundy aktualna moc.

FUNKCJA BLOKADY PRZED DZIEĆMI

Wprowadzenie blokady: W trybie oczekiwania nacisnąć przycisk „**STOP/CLEAR**” (Zatrzymaj/ wyczyść) przez 3 sekundy, rozlegnie się sygnał akustyczny wskazujący na wejście w tryb blokady przed dziećmi, a na wyświetlaczu pojawi się wskazanie „”. Na wyświetlaczu LED pojawi się aktualny czas lub 0:00.

Zwolnienie blokady: W trybie oczekiwania nacisnąć przycisk „**STOP/CLEAR**” (Zatrzymaj/ wyczyść) przez 3 sekundy, rozlegnie się sygnał akustyczny wskazujący na wejście w tryb blokady przed dziećmi, a na wyświetlaczu pojawi się wskazanie „”.

SPECYFIKACJA

- (1) Po rozpoczęciu obracania pokręteł emitowany jest pojedynczy sygnał akustyczny;
- (2) Jeżeli podczas gotowania nastąpiło otwarcie drzwi, konieczne jest naciśnięcie przycisku „**START/+30SEC./CONFIRM**” (START/+30 SEK./POTWIERDŹ), aby kontynuować gotowanie;
- (3) Jeżeli po nastawieniu programu gotowania nie nastąpi naciśnięcie przycisku „**START/+30SEC./CONFIRM**” (START/+30 SEK./POTWIERDŹ) w przeciągu 5 minut, na wyświetlaczu pojawi się aktualny czas, a nastawa zostanie wykasowana.
- (4) Sygnał akustyczny potwierdza jedynie efektywne naciśnięcie przycisku, nieefektywne naciśnięcie nie wywołuje żadnej reakcji.
- (5) Po zakończeniu gotowania sygnał akustyczny emitowany jest pięciokrotnie.

NACZYNIA

UWAGA

Niebezpieczeństwo obrażeń ludzi

Tylko personel autoryzowanego punktu serwisowego może wykonywać naprawy wymagające zdjęcia pokrywy chroniącej przed promieniowaniem mikrofalowym. Należy się zapoznać z punktem "Materiały, których można używać oraz materiały, których nie należy używać w kuchence mikrofalowej." Niektóre naczynia niemetalowe mogą być niebezpieczne podczas gotowania mikrofalowego. W razie wątpliwości należy przeprowadzić test zgodnie z następującą procedurą.

Test naczyń:

1. Napełnić pojemnik bezpieczny do stosowania w kuchence mikrofalowej jedną szklanką (250 ml) zimnej wody i umieścić w kuchence razem z testowanym naczyniem.
2. Gotować na poziomie maksymalnej mocy przez 1 minutę.
3. Ostrożnie dotknąć naczynia. Jeżeli puste naczynie jest ciepłe, nie należy go używać do gotowania mikrofalowego.

 **Nie gotować dłużej niż 1 minutę.**

MATERIAŁY, KTÓRYCH MOŻNA UŻYWAĆ W KUCHENCIE MIKROFALOWEJ

Naczynia Uwagi

Folia aluminiowa	Tylko jako osłona. Małe gładkie fragmenty można używać do przykrywania cienkich kawałków mięsa lub drobiu, aby zapobiec przegotowaniu. Jeżeli folia jest zbyt blisko ścianek kuchenki, może nastąpić wyładowanie łukowe. Folia powinna znajdować się w odległości co najmniej 1 cala (2,5 cm) od ścianek kuchenki.
Naczynie do przyrumienienia	Należy przestrzegać instrukcji producenta. Dno naczyń powinno się znajdować w odległości co najmniej 3/16 cala (5mm) nad talerzem obrotowym. Nieprawidłowe użycie może spowodować pęknięcie talerza obrotowego.
Naczynie obiadowe	Tylko przeznaczone do stosowania w kuchenkach mikrofalowych. Należy przestrzegać instrukcji producenta. Nie używać popękanych lub wyszczerbionych naczyń.
Szklane stoiki	Zawsze należy zdjąć wieczko. Używać wyłącznie do podgrzewania potraw do odpowiedniej temperatury. Stoiki zazwyczaj nie są odporne na wysokie temperatury i mogą pękać.
Naczynia szklane	Używać wyłącznie naczyń żaroodpornych przeznaczonych do stosowania w kuchenkach mikrofalowych. Upewnić się, czy nie mają one metalowego obrzeża. Nie używać popękanych lub wyszczerbionych naczyń.
Torebki do gotowania	Należy przestrzegać instrukcji producenta. Nie zamykać metalowymi zaciskami. Wykonać nacięcia w celu uwolnienia pary powstającej podczas gotowania.
Talerze i kubki papierowe	Używać wyłącznie do krótkiego gotowania/podgrzewania. Podczas gotowania nie należy pozostawiać kuchenki bez nadzoru.

Ręczniki papierowe	Używać do przykrywania potraw podczas podgrzewania w celu wchłaniania tłuszczu. Wyłącznie do krótkiego gotowania pod nadzorem.	Pudełko tekturowe z metalowym uchwytem	Może powodować wyładowanie łukowe. Przełożyć potrawę do naczynia przeznaczonego do stosowania w kuchenkach mikrofalowych.
Papier pergaminowy	Używać jako przykrycia zapobiegającego rozpryskom lub jako opakowania przy gotowaniu na parze.	Naczynia metalowe lub z obrzeżem metalowym	Metal ekranuje potrawę przed energią fal. Obrzeże metalowe może powodować wyładowanie łukowe.
Naczynia plastikowe	Tylko przeznaczone do stosowania w kuchenkach mikrofalowych. Należy przestrzegać instrukcji producenta. Powinny być oznaczone jako "Przeznaczone do kuchenek mikrofalowych". Niektóre naczynia plastikowe miękną w miarę nagrzewania się potrawy. Woreczki do gotowania i szczelne torebki plastikowe należy naciąć lub przedziurawić zgodnie z instrukcjami na opakowaniu.	Metalowe zamknięcia	Może spowodować wyładowanie łukowe lub pożar w kuchence.
Folie plastikowe	Tylko przeznaczone do stosowania w kuchenkach mikrofalowych. Używać do przykrywania potraw podczas gotowania w celu utrzymania właściwej wilgotności. Folia plastikowa nie powinna dotykać potrawy.	Torebki papierowe	Może spowodować pożar w kuchence.
Termometry	Tylko przeznaczone do stosowania w kuchenkach mikrofalowych (termometry do mięsa i ciast).	Pianka plastikowa	Pod działaniem wysokiej temperatury pianka plastikowa może się stopić i zanieczyścić znajdujący się wewnątrz płyn.
Papier do woskowania	Używać jako przykrycia w celu zapobiegania rozpryskom i utrzymania wilgoci.	Drewno	Drewno wysycha podczas używania w kuchence mikrofalowej i może ulec pęknięciu lub rozszczepieniu.

MATERIAŁY, KTÓRYCH NIE NALEŻY UŻYWAĆ W KUCHENCIE MIKROFALOWEJ

Naczynia	Uwagi
Tacka aluminiowa	Może powodować wyładowanie łukowe. Przełożyć potrawę do naczynia przeznaczonego do stosowania w kuchenkach mikrofalowych.

CZYSZCZENIE

Należy pamiętać o odłączeniu kuchenki od zasilania elektrycznego.

- Po użyciu kuchenki wyczyścić wnętrze za pomocą lekko zwilżonej szmatki.
- Wyczyścić akcesoria w wodzie z dodatkiem mydła.
- W przypadku zabrudzenia dokładnie wyczyścić drzwi i uszczelkę oraz sąsiednie elementy przy pomocy zwilżonej szmatki.
- Nie należy stosować twardych środków ściernych lub ostrych metalowych skrobaczek do czyszczenia szkła na drzwiach kuchenki, ponieważ mogą one porysować powierzchnię, co z kolei może spowodować pęknięcie szkła.

Wskazówka dotycząca czyszczenia --- Aby ułatwić czyszczenie ścian wnętrza kuchenki, z którymi gotowane jedzenie może mieć styczność: Należy umieścić połowę cytryny w misce, dodać 300ml(1/2 kwarty) wody i uruchomić kuchenkę na poziomie 100% mocy mikrofal na 10 minut.

Następnie należy wyczyścić kuchenkę przy pomocy miękkiej, suchej szmatki.

WYKRYWANIE I USUWANIE USTEREK

ZJAWISKA NORMALNE	
Kuchenka mikrofalowa zakłóca odbiór telewizyjny	Odbiór radiowy i telewizyjny może być zakłócany podczas pracy kuchenki mikrofalowej. Podobnie się dzieje w przypadku drobnego sprzętu gospodarstwa domowego, np. mikserów, odkurzaczy i wentylatorów elektrycznych.
Jest to zjawisko normalne.	In low power microwave cooking, oven light may become dim. It is normal.
Słabe oświetlenie kuchenki	Podczas gotowania z niską mocą mikrofal, oświetlenie kuchenki może być słabe. Jest to zjawisko normalne.
Para osadza się na drzwiach, gorące powietrze wydostaje się z otworów wentylacyjnych	Podczas gotowania może wydzielać się para z potrawy. Większość pary uchodzi poprzez otwory wentylacyjne. Jednak pewna jej ilość może osadzać się na chłodnych powierzchniach, takich jak drzwi kuchenki. Jest to zjawisko normalne.
Kuchenka uruchamiana jest przypadkowo bez żadnej potrawy w jej wnętrzu.	Zabrania się uruchamiania kuchenki bez żadnej potrawy w jej wnętrzu. Takie uruchamianie jest bardzo niebezpieczne.

Usterka	Możliwa przyczyna	Usuwanie
---------	-------------------	----------

Kuchenki nie można uruchomić.	(1) Wtyczka kabla zasilającego jest nieprawidłowo włożona do gniazdka sieciowego.	Wyciągnąć wtyczkę. Włożyć ponownie po upływie 10 sekund.
	(2) Przepalony bezpiecznik albo zadziałał wyłącznik bezpieczeństwa.	Wymienić bezpiecznik lub włączyć wyłącznik (naprawy dokonuje personel naszej firmy)
	(3) Problemy z gniazdkiem sieciowym.	Sprawdzić gniazdko przy pomocy innego urządzenia elektrycznego.
Kuchenka nie grzeje.	(4) Drzwi nie są zamknięte prawidłowo.	Zamknąć drzwi.
Talerz obrotowy hałasuje podczas pracy kuchenki	(5) Zabrudzone kółka talerza i dno kuchenki.	Patrz „Konserwacja kuchenki mikrofalowej” w celu wyczyszczenia zabrudzonych części.



Zgodnie z dyrektywą WEEE (z ang. Waste of Electrical and Electronic Equipment) dotyczącą **zwytego sprzętu elektrycznego i elektronicznego**, zużyty sprzęt powinien być utylizowany w odpowiedni sposób. Jeżeli w przyszłości zaistnieje potrzeba zutilizowania tego produktu, **NIE** należy go usuwać z odpadami gospodarstwa domowego. Należy go przekazać do punktu zajmującego się utylizacją sprzętu elektrycznego i elektronicznego **please do NOT dispose of this product with household waste. Please send this product to WEEE collecting points where available.**

Serwis Techniczny

! Nigdy nie korzystać z usług nieautoryzowanych

techników.

Należy podać:

- Rodzaj usterki;
- Model urządzenia (Mod.)
- Numer seryjny (S/N)

Te ostatnie informacje można znaleźć na tabliczce znamionowej umieszczonej na urządzeniu.



Europejska Dyrektywa 2012/19/UE dotycząca Zużytych Elektrycznych i Elektronicznych Urządzeń (WEEE) zakłada zakaz pozbywania się starych urządzeń domowego użytku jako nieposortowanych śmieci komunalnych. Zużyte urządzenia muszą być osobno zbierane i sortowane w celu

zoptymalizowania odzyskania oraz ponownego przetworzenia pewnych komponentów i materiałów. Pozwala to ograniczyć zanieczyszczenie środowiska i pozytywnie wpływa na ludzkie zdrowie. Przekreślony symbol „kosza” umieszczony na produkcie przypomina klientowi o obowiązku specjalnego sortowania.

Konsumenci powinni kontaktować się z władzami lokalnymi lub sprzedawcą w celu uzyskania informacji dotyczących postępowania z ich zużytymi urządzeniami gospodarstwa domowego.

НАСТРОЙКА МИКРОВОЛНОВОЙ ПЕЧИ

Наименования деталей и принадлежностей

Достаньте печь и все прилагаемые материалы из упаковки и из внутренней части печи.

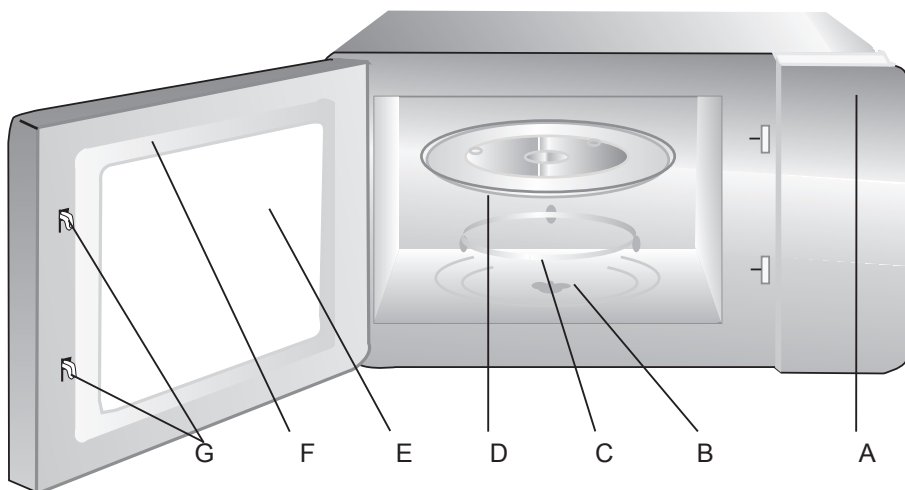

Гриль-стойка (применяется только в режиме «гриль» и ставится на стеклянный лотокобротомут)

- A) Панель управления
- B) Шпindel поворотного стола
- C) Кольцо поворотного стола
- D) Стеклянный лоток
- E) Обзорное окошко
- F) Дверца
- G) Блокировка системы безопасности

ВВЕДЕНИЕ

Перед тем, как пользоваться микроволновой печью, внимательно прочитайте эту инструкцию и тщательно соблюдайте ее рекомендации.

Если вы будете следовать этой инструкции, ваша микроволновая печь отлично послужит вам в течение долгих лет.

БЕРЕЖНО ХРАНИТЕ ЭТУ ИНСТРУКЦИЮ

ПОЛЬЗОВАТЕЛЬСКИЙ ИНТЕРФЕЙС

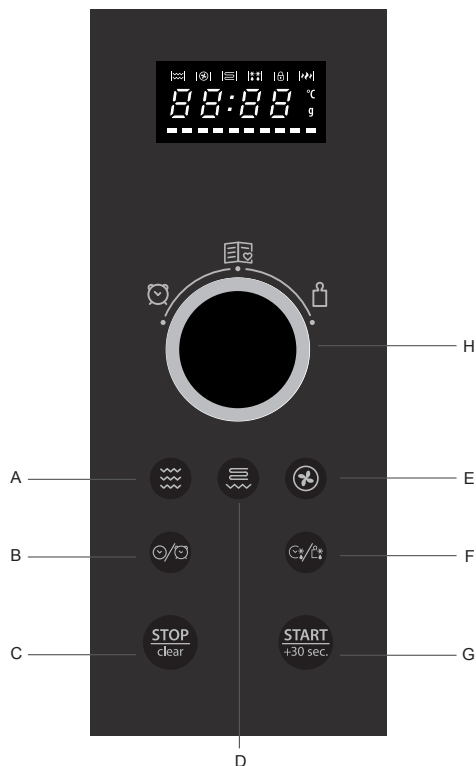

- A) СВЧ
- B) Кухонный таймер/часы
- C) Стоп/Очистить
- D) Гриль/Комби
- E) Конвекция
- F) Вес/время разморозки
- G) Пуск/ +30 сек./ подтверждение

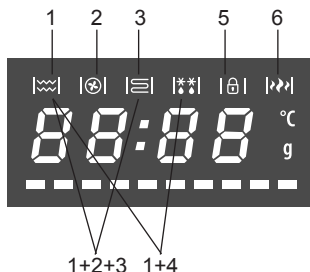

- 1) Приготовление пищи в микроволновой печи
- 2) Приготовление пищи методом конвекции
- 3) Приготовление пищи на гриле
- 1) ± 2) ± 3) Комбинированном режиме
- 1) + 4) Разморозки
- 5) Замок защиты от детей
- 6) Высокая мощность

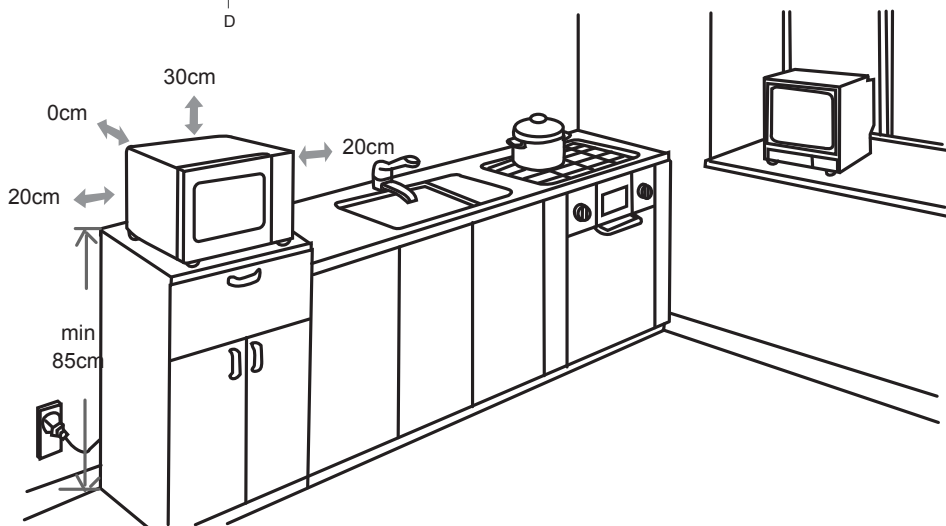

АКСЕССУАРЫ

НЕКОТОРЫЕ АКСЕССУАРЫ ДОСТУПНЫ ТОЛЬКО С ОПРЕДЕЛЕННЫМИ МОДЕЛЯМИ

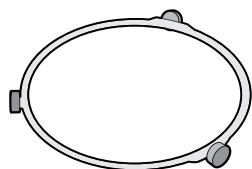

ОПОРА ПОВОРОТНОГО ПОДНОСА

Установлена в печи. Всегда устанавливайте под стеклянным поворотным столом опору поворотного подноса. Данная опора предназначена только для поворотного стеклянного стола.



СТЕКЛЯННЫЙ ПОВОРОТНЫЙ СТОЛ

Установите стеклянный поворотный стол на опору поворотного подноса. В нем будет осуществляться сбор каплюющей жидкости в процессе готовки.



ПРОВОЛОЧНЫЙ СТЕЛЛАЖ

Поместите тарелку на данный стеллаж для улучшения результатов использования функции гриля, комбинирования и конвекции. Используйте проволочный стеллаж с функцией гриля.

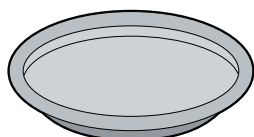

БЛЮДО ДЛЯ ПОДРУМЯНИВАНИЯ

Поместите продукты непосредственно на блюдо для подрумянивания. Не используйте на блюде для подрумянивания другие блюда или приборы. Всегда устанавливайте блюдо для подрумянивания на стеклянный поворотный стол. Используйте блюдо для подрумянивания только с функциями микроволновой печи или комбинирования (микроволновая печь + гриль). Для получения лучших результатов предварительно разогрейте блюдо для подрумянивания в микроволновой печи в течение 3 минут на максимальной мощности.

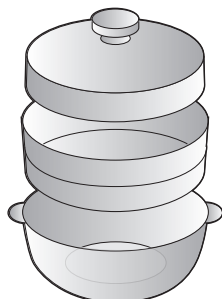



ПАРОВАРКА

Всегда используйте пароварку на стеклянном поворотном столе. Для получения пара заполните нижнюю часть водой. Сито предназначено для таких продуктов, как рыба, картофель и овощи. Не используйте сито для приготовления макаронных изделий, риса и бобовых. Используйте пароварку только с функцией микроволновой печи.

ВАЖНЫЕ ПРАВИЛА ТЕХНИКИ БЕЗОПАСНОСТИ

Для снижения риска возгорания, удара электрическим током, ущерба здоровью людей из-за утечки энергии СВЧ при эксплуатации изделия, следуйте главным предостережениям, изложенным ниже:

1.  **ВНИМАНИЕ:** Жидкости и другие продукты нельзя нагревать в герметичных контейнерах, так как они могут взорваться.
2.  **ВНИМАНИЕ:** Любым лицам, кроме подготовленных специалистов, опасно выполнять операции по ремонту и техническому обслуживанию, включающие снятие корпуса, поскольку при этом открывается доступ к излучению энергии СВЧ.
3. Дети в возрасте не менее 8 лет, а также лица с ограниченными физическими возможностями, с нарушениями функций восприятия, с пониженными умственными способностями и не обладающие необходимыми навыками и знаниями, могут пользоваться устройством только под присмотром, либо под руководством лиц, знающих способы безопасной работы с устройством и понимающих потенциальные опасности его применения. Дети не должны играть с устройством. Дети также не должны мыть устройство и пользоваться им, кроме случая, когда им исполнилось 8 лет, и они выполняют это под присмотром взрослых.
4. Устройство и его кабель питания не должны находиться в пределах досягаемости детей до 8 лет.
5. Пользуйтесь только посудой, предназначенной для микроволновых печей.
6. Печь необходимо регулярно мыть и убирать из нее остатки пищи.
7. Прочитайте и строго следуйте правилам: «МЕРЫ ПРЕДОСТОРОЖНОСТИ ПРОТИВ ВОЗМОЖНОГО ВЫБРОСА МИКРОВОЛНОВОЙ ЭНЕРГИИ».
8. При разогревании пищи в пластиковом или бумажном контейнере, присматривайте за печкой: существует опасность возгорания.
9. Если вы заметили дым, отключите устройство или выдерните вилку питания из розетки и не открывайте дверцу, чтобы погасить пламя.
10. Не следует готовить пищу слишком долго.
11. Не используйте внутреннее пространство печки для хранения чего-либо. Не нужно хранить внутри, например, хлеб, печенье и т.д.
12. Перед тем, как ставить контейнеры в печь, обязательно уберите с них скобки, заклепки и любые металлические части.
13. Установку и размещение устройства следует производить только в соответствии с предоставляемой инструкцией по установке.
14. Яйца в скорлупе, а также цельные яйца, сваренные вкрутую, нельзя разогревать в микроволновой печи, поскольку они могут взорваться даже после окончания нагрева.
15. Устройство предназначено для применения в домашнем хозяйстве, а также:
 - в местах приготовления продуктов в магазинах, офисах и других производственных условиях;
 - для использования посетителями гостиниц, moteley и других мест проживания;
 - в сельских домах;
 - для применения в полупансионах типа «бед энд брекфест».
16. Если кабель питания устройства поврежден, производитель, торговый агент или любой подготовленный специалист обязаны заменить его, чтобы избежать опасности.
17. Не следует хранить или применять устройство на открытом воздухе.
18. Нельзя использовать устройство около воды и на мокром бордюре около бассейна.
19. При работе устройства поверхности внутри печи могут нагреваться до высокой температуры. Поверхности могут остаться горячими. Оберегайте кабель питания от соприкосновения с нагретыми поверхностями и ничем не закрывайте вентиляционные отверстия.
20. Расположите сетевой кабель так, чтобы он не свисал с края стола или стойки.
21. Пренебрежение чистотой при использовании устройства не только может при-

- вести к износу рабочей поверхности и существенно влияет на срок службы, но и может вызвать опасную ситуацию.
22. Содержимое бутылочек с питательной смесью для младенцев необходимо взбалтывать или встряхивать, а после этого контролировать температуру, чтобы избежать ожогов.
 23. При нагревании напитков в микроволновой печи может проявляться эффект позднего закипания, поэтому брать такие контейнеры следует очень осторожно.
 24. Устройство не предназначено для использования лицами (включая детей) с ограниченными физическими возможностями, с нарушениями функций восприятия, с пониженными умственными способностями и не обладающие необходимыми навыками и знаниями, они могут пользоваться устройством только под присмотром, либо под руководством лиц, отвечающих за их безопасность.
 25. За детьми нужно присматривать, чтобы они не играли с устройством.
 26. Устройство не предназначено для работы с внешним таймером или отдельным пультом управления.
 27. При использовании печи внутренние объекты могут нагреваться до высокой температуры. Маленьких детей не следует допускать к устройству.
 28. Нельзя использовать пароочиститель.
 29. При работе устройство может сильно нагреваться. Соблюдайте осторожность, чтобы не коснуться нагревательных элементов внутри печи.
 30. Для измерения температуры используйте только датчик, рекомендованный для этой печи (в случае, если в печи используется датчик, чувствительный к температуре).
 31.  **ВНИМАНИЕ:** При использовании печи сама печь внутренние объекты могут нагреваться до высокой температуры. Соблюдайте осторожность, чтобы не коснуться нагревательных элементов. Дети в возрасте до 8 лет не должны пользоваться печкой, за исключением случаев, когда они находятся под постоянным наблюдением.

32. Микроволновая печь может использоваться с открытой декоративной дверцей (в моделях, где такая дверца есть).
33. Задняя поверхность устройства должна быть направлена на стену.
34. Микроволновая печь не должна устанавливаться внутри шкафа, за исключением случаев, когда она специально испытывалась в таких условиях.

МЕРЫ ПРЕДОСТОРОЖНОСТИ ПРОТИВ ВОЗМОЖНОГО ВЫБРОСА МИКРОВОЛНОВОЙ ЭНЕРГИИ

1. Не пытайтесь запускать печь с открытой дверцей, поскольку это может привести к опасному для здоровья выбросу микроволновой энергии. Очень важно не предпринимать попыток сломать блокировку безопасности и не мешать ее работе.
2. Не помещайте никаких объектов между передней поверхностью печки и дверцей, не допускайте скопления грязи, моющих средств или остатков пищи на поверхности уплотнителя.
3.  **ВНИМАНИЕ:** Если сама дверца или ее уплотнитель повреждены, пользоваться печью запрещается до устранения неисправности компетентным специалистом.

ДОПОЛНЕНИЕ

Если не поддерживать чистоту в устройстве, его поверхность портится, что приводит к снижению срока годности устройства и может вызвать опасные ситуации.

ТЕХНИЧЕСКИЕ ХАРАКТЕРИСТИКИ

Модель:	MWHA 2824 B MWHA 2824 X
Номинальное напряжение:	230 В~, 50 Гц
Номинальная потребляемая мощность (СВЧ):	1450 Вт

Номинальная излучаемая мощность (СВЧ):	900 Вт
Номинальная потребляемая мощность (гриль):	1100 Вт
Номинальная потребляемая мощность (конвекция):	2500 Вт
Рабочий объем печи:	28 л
Диаметр поворотного стола:	315 мм
Габаритные размеры:	520 x 479 x 341 мм
Вес нетто:	Около 18,88 кг

ИНСТРУКЦИЯ ПО ЗАЗЕМЛЕНИЮ ОПАСНО!

Поражение электрическим током

Прикосновение к некоторым внутренним компонентам может вызвать серьезную травму или смерть. Не разбирайте устройство.

ВНИМАНИЕ

Поражение электрическим током

Неверное заземление устройства может стать причиной поражения электрическим током. Не подключайте устройство к розетке, пока заземление не выполнено должным образом.

Это устройство требует обязательного заземления. При возникновении короткого замыкания, заземление снижает риск поражения электрическим током за счет отведения электричества по проводу заземления. Это устройство спроектировано так, что проводник заземления выведен в штепсель со штырьком заземления. Устройство можно подключить только к розетке с заземлением, выполненным должным образом.

Если вы сомневаетесь, что заземление выполнено правильно и есть ли оно,

обязательно проконсультируйтесь с квалифицированным специалистом-электриком на предмет правильности выполнения заземления. Если нужно использовать удлинитель, выбирайте только трехпроводные модели.

1. Кабель питания устройства намеренно имеет ограниченную длину для снижения риска его запутывания и уменьшения веса по сравнению с длинным кабелем.
2. Если установлен длинный кабель или используется удлинитель:
 - 1) Указанное на кабеле значение пропускаемого тока должно быть не менее того, что указано в технических характеристиках устройства.
 - 2) Удлинитель должен быть трехжильным.
 - 3) Длинный кабель необходимо уложить так, чтобы его не накрывала скатерть (если устройство установлено на столе), чтобы кабель находился вне досягаемости детей и исключал нечаянное отключение.

УСТАНОВКА

1. Выберите ровную поверхность, где имеется достаточно места для вентиляции, как на всасывание, так и на выпуск.



(1) Печь устанавливается на высоте не ниже 85 см.



(2) Задняя поверхность устройства должна быть направлена на стену. Оставьте зазор не менее 30 см над печью. Расстояние до стен должно быть не менее 20 см.



(3) Не снимайте ножки с нижней стороны печи.



(4) Перекрытие вентиляционных отверстий может привести к выходу печи из строя.



(5) Расположите печь как можно дальше от радио и телевизора. Микроволновая печь при работе может вызывать помехи при приеме радио- и телесигнала.

2. Подключите печь к стандартной розетке домашней электрической сети. Убедитесь, что напряжение и частота сети соответствуют напряжению и частоте, указанным в технических характеристиках.

! Не устанавливайте печь над плитой или другим нагревательным оборудованием. При установке вблизи источников тепла, печь может получить повреждения, гарантия при этом теряется.

! При работе печи ее поверхности могут сильно нагреваться.



ИНСТАЛАЦИЯ НА ВЪРТЯЩАТА СЕ ЧИНИЯ

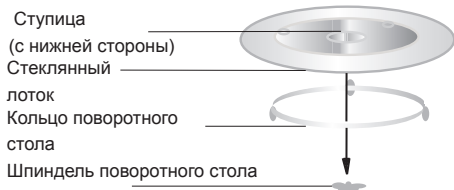

- не кладите стеклянный лоток в перевернутом состоянии. Стеклянный лоток не должен быть чем-то зажат.
- При приготовлении пищи всегда должны применяться стеклянный лоток и кольцо поворотного стола.
- Для приготовления пищи нужно ставить ее или контейнеры с пищей на стеклянный лоток.
- Если стеклянный лоток или кольцо поворотного стола имеют трещины или повреждены, свяжитесь с ближайшим отделением технического обслуживания.

УСТАНОВКА НА КУХОННОЙ СТОЙКЕ

! Удалите все упаковочные материалы и принадлежности. Проверьте печь на наличие повреждений, например, вмятин или сломанной дверцы. Печь с повреждениями устанавливать нельзя.

! Корпус: Удалите все защитные пленки на поверхности корпуса микроволновой печи.

Не удаляйте светло-коричневую наклейку Мiса, прикрепленную для защиты магнетрона от повреждений.

ИНСТРУКЦИЯ ПО ЭКСПЛУАТАЦИИ

В этой микроволновой печи применено электронное управление, позволяющее точно установить параметры для наилучшего режима приготовления пищи.

УСТАНОВКА ВРЕМЕНИ

При включении микроволновой печи в сеть на экране появляется «0:00» и один раз звучит сигнал.

- Нажмите кнопку **[KITCHEN TIMER/CLOCK]** (Кухонный таймер/часы), на экране появляется «00:00»;
- Поворачивайте **РУЧКУ** до установки нужного значения часов в диапазоне от 0 до 23.
- Нажмите **[KITCHEN TIMER/CLOCK]** (Кухонный таймер/часы), теперь начнет мигать значение минут.
- Поворачивайте **РУЧКУ** до установки нужного значения минут в диапазоне от 0 до 59.
- Нажмите **[KITCHEN TIMER/CLOCK]** (Кухонный таймер/часы), чтобы закончить настройку времени. Теперь начнет мигать знак «:».

- Примечание:**
- Если часы не настроить, они не будут работать при включении сети.
 - В процессе настройки времени, если не идет операция длительностью в 1 минуту, печь автоматически вернется в предыдущее состояние.

- Примечание:** Верхняя и нижняя строка экрана отображают значок выполняемой в данный момент функции.

КУХОННЫЙ ТАЙМЕР

- Дважды нажмите кнопку **[KITCHEN TIMER/CLOCK]** (Кухонный таймер/часы), на индикаторе появится значение «00:00».
- Поворачивайте **РУЧКУ** и установите время. (Максимальное время приготовления пищи составляет 95 минут.)
- Нажмите кнопку **[START/+30SEC./CONFIRM]** (Пуск/ +30 сек./подтверждение) для подтверждения настроек.
- Когда придет заданное время, 5 раз

прозвучит сигнал. Если часы были настроены (24-часовая система), на индикаторе будет отображаться текущее время.

 **Примечание:** 1) режим кухонного таймера отличается от 24-часовых часов. Кухонный таймер – это таймер.
2) При работе кухонного таймера никакие программы включить нельзя.

 **Примечание:** верхняя и нижняя строки экрана отображают значок выполняемой в данный момент функции.

ПРИГОТОВЛЕНИЕ ПИЩИ В МИКРОВОЛНОВОЙ ПЕЧИ

Нажмите кнопку [**Microwave** (СВЧ)], на экране появится код «P100». Нажимайте кнопку [**Microwave** (СВЧ)] повторно, чтобы выбрать желаемый режим, на экране последовательно появляются значения «P100», «P 80», «P 50», «P 30» и «P 10». Затем нажмите кнопку [**START/+30SEC./CONFIRM** (Пуск/ +30 сек./подтверждение)] для подтверждения, а теперь поверните **РУЧКУ** для установки времени приготовления пищи. (Максимальное время приготовления пищи составляет 95 минут) Снова нажмите кнопку [**START/+30SEC./CONFIRM** (Пуск/ +30 сек./подтверждение)], чтобы начать приготовление пищи.

Пример: Если нужно готовить пищу при мощности 80% в течение 20 минут, можно задать это следующим образом.

- 1) Один раз нажмите кнопку [**Microwave** (СВЧ)], на экране появится код «P100».
- 2) Еще раз нажмите кнопку [**Microwave** (СВЧ)] для установки мощности на 80%.
- 3) Нажмите кнопку [**START/+30SEC./CONFIRM** (Пуск/ +30 сек./подтверждение)] для подтверждения, на экране появится «P80».
- 4) Поверните **РУЧКУ** для установки времени приготовления пищи так, чтобы на экране отображалось «20:00».
- 5) Нажмите кнопку [**Start/+30Sec./Confirm** (Пуск/ +30 сек./подтверждение)], чтобы начать приготовление пищи.

Примечание: шаг изменения времени будет разным для разных значений:

0---1 мин	: 5 секунд
1---5 мин	: 10 секунд
5---10 мин	: 30 секунд
10---30 мин	: 1 минута
30---95 мин	: 5 минут

ТАБЛИЦА СООТВЕТСТВИЯ МОЩНОСТИ СВЧ

Нажать	Один раз	Дважды	Трижды	4 раза	5 раз
Мощность СВЧ	100%	80%	50%	30%	10%

 **Примечание:** Верхняя и нижняя строка экрана отображают значок выполняемой в данный момент функции.

ПРИГОТОВЛЕНИЕ ПИЩИ НА ГРИЛЕ

Нажмите кнопку [**Grill/Combi** (Гриль/Комби)], на экране появится код «G-1». Затем нажмите кнопку [**START/+30SEC./CONFIRM** (ПУСК/+30СЕК./ПОДТВЕРЖДЕНИЕ)] для подтверждения, а теперь поверните **РУЧКУ** для установки времени приготовления пищи. (Максимальное время приготовления пищи составляет 95 минут) Снова нажмите кнопку [**START/+30SEC./CONFIRM** (ПУСК/+30СЕК./ПОДТВЕРЖДЕНИЕ)], чтобы начать приготовление пищи.

Пример: Если нужно готовить пищу на гриле в течение 10 минут, можно задать это следующим образом.

- 1) Один раз нажмите кнопку [**Grill/Combi** (Гриль/Комби)], на экране появится код «G-1».
- 2) Нажмите кнопку [**Start/+30Sec./Confirm** (Пуск/ +30 сек./подтверждение)] для подтверждения.
- 3) Поверните **РУЧКУ** для установки времени приготовления пищи так, чтобы на экране отображалось «10:00».
- 4) Нажмите кнопку [**Start/+30Sec./Confirm** (Пуск/ +30сек./подтверждение)], чтобы начать приготовление пищи.

 **Примечание:** в середине периода обжаривания на гриле печь издает два звуковых сигнала, это нормально. Чтобы лучше обжаривать пищу на гриле, лучше перевернуть пищу, закрыть дверцу и нажать кнопку [**Start/+30Sec./Confirm** (Пуск/ +30 сек./подтверждение)], чтобы продолжить

приготовление пищи. Если этого не сделать, печь просто продолжает готовить.

 **Примечание:** верхняя и нижняя строки экрана отображают значок выполняемой в данный момент функции.

ПРИГОТОВЛЕНИЕ ПИЩИ МЕТОДОМ КОНВЕКЦИИ (С ФУНКЦИЕЙ ПОДОГРЕВА)

Приготовление пищи методом конвекции подразумевает традиционное приготовление, как в обычной духовке. СВЧ при этом не используется. Рекомендуется перед тем, как положить пищу в печь, разогреть печь до соответствующей температуры.

- 1) Нажмите один раз кнопку [**CONVECTION** (КОНВЕКЦИЯ)], на экране мигает знак «140».
- 2) Продолжайте нажимать на кнопку [**CONVECTION** (КОНВЕКЦИЯ)] или поверните РУЧКУ для выбора функции конвекции. Примечание: можно задать температуру в диапазоне от 140 до 230 градусов.
- 3) Нажмите кнопку [**START/+30SEC./CONFIRM** (ПУСК/+30СЕК./ПОДТВЕРЖДЕНИЕ)] для подтверждения температуры.
- 4) Нажмите кнопку [**START/+30SEC./CONFIRM** (ПУСК/ +30 СЕК./ПОДТВЕРЖДЕНИЕ)], чтобы начать предварительный разогрев. Когда печь нагреется до указанной температуры, сигнал прозвучит дважды, чтобы напомнить вам, что можно положить пищу в печь. Текущая температура отображается на экране и мигает.
- 5) Положите пищу в печь и закройте дверцу. Поверните **РУЧКУ** для установки времени приготовления пищи. (Максимальное время приготовления пищи составляет 95 минут)
- 6) Нажмите кнопку [**Start/+30Sec./Confirm** (Пуск/ +30сек./Подтверждение)], чтобы начать приготовление пищи.

Примечание: а. Нельзя задать время приготовления, пока не достигнута температура разогрева. Если температура достигнута, нужно открыть дверцу и лишь тогда задать время приготовления.
 б. Если за 5 минут время не введено, печь прекращает предварительный разогрев, 5 раз звучит сигнал и печь возвращается в состояние ожидания.

Примечание: верхняя и нижняя строки экрана отображают значок выполняемой в данный момент функции

ПРИГОТОВЛЕНИЕ ПИЩИ МЕТОДОМ КОНВЕКЦИИ (БЕЗ ФУНКЦИИ ПОДОГРЕВА)

- 1) Нажмите один раз кнопку [**CONVECTION** (КОНВЕКЦИЯ)], на экране мигает знак «140».
- 2) Продолжайте нажимать на кнопку [**CONVECTION** (КОНВЕКЦИЯ)] для выбора функции конвекции. Примечание: Можно задать температуру в диапазоне от 140 до 230 градусов.
- 3) Нажмите кнопку [**START/+30SEC./CONFIRM** (Пуск/ +30 сек./подтверждение)] для подтверждения температуры.
- 4) Поверните **РУЧКУ** для установки времени приготовления пищи. (Максимальное время приготовления пищи составляет 95 минут)
- 5) Нажмите кнопку [**Start/+30Sec./confirm** (Пуск/ +30 сек./подтверждение)], чтобы начать приготовление пищи.

Примечание: верхняя и нижняя строки экрана отображают значок выполняемой в данный момент функции.

ПРИГОТОВЛЕНИЕ ПИЩИ В КОМБИНИРОВАННОМ РЕЖИМЕ

- 1) Нажмите кнопку [**Grill/Combi** (Гриль/Комби)], на экране появится код «G-1»
- 2) Нажимайте кнопку [**Grill/Combi** (Гриль/Комби)] повторно, чтобы выбрать желаемый режим, на экране последовательно появляются значения «G-1», «C-1», «C-2», «C-3» и «C-4»
- 3) Нажмите кнопку [**START/+30SEC./CONFIRM** (ПУСК/ +30 СЕК./ПОДТВЕРЖДЕНИЕ)] для подтверждения выбранного комбинированного режима.
- 4) Поверните **РУЧКУ** для установки времени приготовления пищи. (Максимальное время приготовления пищи составляет 95 минут).
- 5) Снова нажмите кнопку [**START/+30SEC./CONFIRM** (Пуск/ +30 сек./подтверждение)], чтобы начать приготовление пищи.

 **Примечание:** верхняя и нижняя строки экрана отображают значок выполняемой в данный момент функции.

Instrukcje	1	2	3	4
Wyświetlacz	C-1	C-2	C-3	C-4
Mikrofale	•	•		•
Grill		•	•	•
Konwekcja	•		•	•

ПРИГОТОВЛЕНИЕ ПИЩИ В НЕСКОЛЬКО ЭТАПОВ

Можно задать до двух этапов. Если один из этапов – разморозка, это нужно указать для первого этапа. По окончании каждого этапа один раз звучит сигнал и сразу начинается следующий этап.

 **Примечание:** режим автоменю нельзя использовать в качестве одного из нескольких этапов.

Пример: допустим, вы хотите в течение 5 минут размораживать продукт, а затем готовить его при мощности 80% в течение 7 минут. Вот что нужно сделать:

- 1) Нажмите два раза кнопку **[W.T./TIME DEFROST]** (вес/время разморозки), на экране появится надпись «d-2»;
- 2) Поверните **РУЧКУ** для установки времени разморозки на 5 минут;
- 3) Один раз нажмите кнопку **[Microwave (СВЧ)]**;
- 4) Поверните **РУЧКУ** для установки мощности на 80%, на экране появится «P80»;
- 5) Нажмите кнопку **[START/+30SEC./CONFIRM]** (Пуск/ +30 сек./подтверждение) для подтверждения;
- 6) Поверните **РУЧКУ** для установки времени приготовления пищи на 7 минут;
- 7) Нажмите кнопку **[START/+30SEC./CONFIRM]** (Пуск/ +30 сек./подтверждение), чтобы начать приготовление пищи.

БЫСТРОЕ ПРИГОТОВЛЕНИЕ ПИЩИ

- 1) В состоянии ожидания нажмите кнопку **[START/+30SEC./CONFIRM]** (Пуск/ +30 сек./подтверждение) чтобы начать приготовление пищи при мощности 100% в течение 30 секунд. Если хотите увеличить время приготовления на 30 секунд, еще раз нажмите ту же кнопку. Максимальное время приготовления пищи

составляет 95 минут.

- 2) В режимах СВЧ, гриль, конвекция и комбинированном, время приготовления пищи можно увеличить при нажатии кнопки **[Start/+30Sec./Confirm]** (Пуск/+30Сек./Подтверждение)]. Каждое нажатие увеличивает время приготовления на 30 секунд.

Примечание: Эта функция не работает в режимах разморозки, приготовления в несколько этапов и автоменю.

РАЗМОРОЗКА ПО ВРЕМЕНИ

- 1) Нажмите два раза кнопку **[W.T./TIME DEFROST]** (вес/время разморозки)], на экране появится надпись «d-2».
- 2) Поверните **РУЧКУ** для выбора времени разморозки.
- 3) Нажмите кнопку **[START/+30SEC./CONFIRM]** (Пуск/ +30 сек./подтверждение)], чтобы начать разморозку.

РАЗМОРОЗКА ПО ВЕСУ

- 1) Нажмите один раз кнопку **[W.T./TIME DEFROST]** (вес/время разморозки)], на экране появится надпись «d-1».
- 2) Поверните **РУЧКУ** для выбора веса пищи. Вес задается в диапазоне от 100 до 2000 г.
- 3) Нажмите кнопку **[START/+30SEC./CONFIRM]** (Пуск/ +30 сек./подтверждение)], чтобы начать разморозку.

 **Примечание:** Верхняя и нижняя строка экрана отображают значок выполняемой в данный момент функции.

АВТОМЕНЮ

- 1) В состоянии ожидания поверните **РУЧКУ** вправо, чтобы выбрать меню от «A1» до «A10»;
- 2) Нажмите кнопку **[START/+30SEC./CONFIRM]** (ПУСК/+30СЕК./ПОДТВЕРЖДЕНИЕ)] для подтверждения выбранного меню.
- 3) Поверните **РУЧКУ** для выбора веса пищи, на индикаторе появится «g».
- 4) Нажмите кнопку **[START/+30SEC./CONFIRM]** (ПУСК/ +30 СЕК./ПОДТВЕРЖДЕНИЕ)], чтобы начать приготовление пищи.

Внимание: Когда вы печете пирог по программе A8, не ставьте тесто в печь с самого начала. Печь должна предварительно прогреться до 160

градусов. Через несколько минут дважды прозвучит сигнал, чтобы напомнить вам, что можно поставить тесто в печь. Как только вы поставили тесто в печь, снова нажмите кнопку пуска. Таймер начнет свой отсчет и вот тогда пирог отлично испечется.

 **Примечание:** Верхняя и нижняя строка экрана отображают значок выполняемой в данный момент функции.

Таблица режимов автоменю

Menu	Weight	Display	Power
A1 AUTO REHEAT	150g	150	100%
	250g	250	
	350g	350	
	450g	450	
A2 POTATO	600g	600	100%
	1 (about 230g)	1	
	2 (about 460g)	2	
A3 MEAT	3 (about 690g)	3	100%
	150g	150	
	300g	300	
	450g	450	
A4 VEGETA BLE	600g	600	100%
	150g	150	
	350g	350	
A5 FISH	500g	500	80%
	150g	150	
	250g	250	
	350g	350	
	450g	450	
A6 PASTA	650g	650	80%
	50g (with 450g cold water)	50	
	100g (with 800g cold water)	100	
	150g (with 1200g cold water)	150g	

A7 SOUP	200ml	200	100%
	400ml	400	
	600ml	600	
A8 CAKE	475g	475	Preheat at 160 degree
A9 PIZZA	200g	200	C-4
	300g	300	
	400g	400	
A10 CHICKEN	500g	500	C-4
	750g	750	
	1000g	1000	
	1200g	1200	

ИНФОРМАЦИОННЫЕ ФУНКЦИИ

(1) Чтобы узнать текущее время в процессе приготовления пищи, нажмите кнопку [CLOCK/KITCHEN TIMER (ЧАСЫ/КУХОННЫЙ ТАЙМЕР)]. Время будет отображаться в течение 2-3 секунд.

(2) В состоянии приготовления пищи в режимах СВЧ, гриль или комбинированном, при нажатии кнопки текущего режима на экране на 2-3 секунды отображается установленная мощность.

ФУНКЦИЯ «ЗАМОК ОТ ДЕТЕЙ»

Как запереть: В состоянии ожидания на 3 секунды нажмите кнопку [STOP/CLEAR (СТОП/ОЧИСТИТЬ)], вы услышите долгий сигнал,

который означает переход в режим защиты от детей, при этом на экране отображается «  » . На экране отображается текущее время или «0:00».

Как отпереть: В запертом состоянии на 3 секунды нажмите кнопку [STOP/CLEAR (СТОП/ОЧИСТИТЬ)], вы услышите долгий сигнал, который означает, что режим защиты от детей снят, значок «  » на экране исчезает.

СПЕЦИФИКАЦИЯ

- (1) В самом начале при повороте ручки один раз звучит сигнал;
- (2) Если во время приготовления пищи открывали дверцу, можно возобновить приготовление, нажав кнопку [START/+30SEC./CONFIRM (Пуск/ +30 сек./подтверждение)];
- (3) Если задана программа приготовления пищи, в течение 1 минуты кнопка [START/+30SEC./CONFIRM (Пуск/ +30 сек./подтверждение)] не нажимается. Отображается текущее время. Настройка сбрасывается.
- (4) Сигнал звучит один раз лишь при действующем нажатии, если нажатие не действует, сигнал не звучит.
- (5) Сигнал звучит пять раз, чтобы напомнить о том, что приготовление пищи закончилось.

ПОСУДА

МЕРЫ ПРЕДОСТОРОЖНОСТИ

Опасность получения травмы

Для любых лиц кроме подготовленных специалистов опасно выполнять операции по ремонту и техническому обслуживанию, включающие снятие корпуса, поскольку при этом открывается доступ к излучению энергии СВЧ.

См. указания «Материалы, которые можно использовать в микроволновой печи, и те, которые лучше не применять». Может встречаться посуда и не содержащая металла, которой, тем не менее, нельзя пользоваться в микроволновой печи. Если сомневаетесь, можно проверить сомнительную посуду описанным ниже способом.

Проверка посуды:

1. Наполните контейнер, пригодный для применения в микроволновой печи, 1 чашкой холодной воды (250мл), поставив рядом сомнительную посуду.

2. Включите максимальную мощность на 1 минуту.
3. Аккуратно потрогайте посуду. Если пустая посуда нагрелась, ею нельзя пользоваться для приготовления пищи в микроволновой печи.



Не проводите пробу дольше 1 минуты.

МАТЕРИАЛЫ, КОТОРЫЕ МОЖНО ИСПОЛЬЗОВАТЬ В МИКРОВОЛНОВОЙ ПЕЧИ

Посуда	Примечания
Алюминиевая фольга	Только для экранирования. Небольшие кусочки можно использовать для накрывания тонких ломтиков мяса или домашней птицы, чтобы не пересушить их при готовке. Если фольгу расположить слишком близко к стенкам, возможно появления искрения. Фольга должна располагаться не ближе 2,5 см от стенок печи.
Поджаривание блюд	Следуйте указаниям производителя. Нижняя часть блюда может поджариваться только на расстоянии не менее 5 мм от поворотного стола. При неправильном использовании поворотный стол может разбиться.
Столовая посуда	Только пригодная для микроволновых печей. Следуйте указаниям производителя. Не применяйте посуду с трещинами и сколами
Стекланные банки	Всегда снимайте крышку. Пользуйтесь только для разогрева пищи. Большинство стеклянных банок не предназначено для высоких температур и может разбиться.

Изделия из стекла	Только термостойкое стекло для печей. Убедитесь, что на стекле нет металлических полосок. Не применяйте посуду с трещинами и сколами.
Пакеты для приготовления пищи в СВЧ-печи	Следуйте указаниям производителя. Не завязывайте металлической лентой. Оставляйте зазоры для выхода пара. Use for short-term cooking/warming only. Do not leave oven unattended while cooking.
Бумажные тарелки и стаканы	Можно использовать только для кратковременного приготовления или разогрева. Не оставляйте без присмотра в процессе приготовления пищи.
Бумажные салфетки	Используются, чтобы накрыть пищу при разогреве и для промокания жира. Применять под присмотром только для кратковременного приготовления пищи.
Пергаментная бумага	Чтобы избежать разбрызгивания, прикройте крышкой или согните так, чтобы проходил пар.
Пластмасса	Только пригодная для микроволновых печей. Следуйте указаниям производителя. Должна быть этикетка «Для применения в микроволновых печах». Некоторые пластиковые контейнеры изгибаются, когда в них нагревают пищу. «Пакеты для варки» и плотно завязанные пластиковые пакеты необходимо надрезать, прокалывать или оставлять в них отверстия так, как указано на пакете.

Пластиковая упаковка	Только пригодная для микроволновых печей. Накрывайте пищу при приготовлении, чтобы сохранить влагу. Не позволяйте пластиковой упаковке касаться пищи.
Термометры	Только пригодные для микроволновых печей (термометры для мяса и кондитерских изделий).
Вошенная бумага	Чтобы избежать разбрызгивания и сохранить влагу, прикройте крышкой.

МАТЕРИАЛЫ, КОТОРЫЕ ЛУЧШЕ НЕ ПРИМЕНЯТЬ В МИКРОВОЛНОВОЙ ПЕЧИ

Посуда	Примечания
Алюминиевые лотки	Могут вызывать искрение. Перекладывайте продукты в посуду, предназначенную для микроволновых печей.
Пища с упаковкой из картона с металлической ручкой	Может вызывать искрение. Перекладывайте продукты в посуду, предназначенную для микроволновых печей.
Металлическая посуда или посуда с металлической отделкой	Металл экранирует продукты от микроволновой энергии. Металлическая отделка может вызывать искрение.
Металлические ленты (крепез)	Могут вызывать искрение и привести к возгоранию внутри печи.
Бумажные пакеты	Могут привести к возгоранию внутри печи.
Пенопласт	Пенопласт может расплавиться или привести к взрыву содержащейся внутри жидкости при высокой температуре.

Дерево	Деревянные детали в микроволновой печи могут высохнуть и разломиться на части или сломаться
--------	---

ЧИСТКА

Обязательно отключите устройство от источника питания.

1. После использования очищайте внутреннюю поверхность печи с помощью слегка влажной тряпки.
2. Детали устройства следует мыть обычным образом в мыльной воде.
3. При загрязнении рамки дверцы и уплотнителя их следует тщательно промыть влажной тряпкой.
4. Для мытья стекла дверцы нельзя применять абразивные моющие средства и металлические мочалки, поскольку они могут поцарапать поверхность, что приводит к растрескиванию стекла.

Совет по чистке. Чтобы легко очистить грязь, образующуюся при приготовлении пищи, с внутренних стенок устройства: положите в миску половинку лимона, добавьте 300 мл воды и нагревайте смесь при 100% мощности в течение 10 минут. После чего протрите поверхность мягкой сухой тряпкой.

УСТРАНЕНИЕ НЕИСПРАВНОСТЕЙ

НОРМАЛЬНЫЕ СОСТОЯНИЯ	
Микроволновая печь дает помехи приему радио и телевидения	Микроволновая печь при работе может давать помехи приему радио и телевидения. Такие же помехи создают многие другие электрические устройства, например, миксер, пылесос или фен.
Свет внутри печи меркнет.	Это нормально.
Пар собирается за закрытой дверцей и не уходит в вентиляцию.	При небольшой мощности, выбранной для приготовления пищи, свет внутри печи может меркнуть. Это нормально.

Печь случайно запустили пустой, без пищи.	В процессе приготовления из пищи может выходить пар. Большая часть его уходит через вентиляцию. Но некоторая часть может собираться в холодных местах, например, на дверце. Это нормально.
---	--

ПРОБЛЕМА	ВОЗМОЖНАЯ ПРИЧИНА	МЕРЫ УСТРАНЕНИЯ
Печь не запускается.	(1) Кабель питания вставлен неплотно.	Вытащите штепсель. Через 10 секунд вставьте штепсель снова.
	(2) Стопел предохранитель или сработал автомат защиты по току.	Замените предохранитель или сбросьте автомат защиты (работа выполняется профессионалами нашей компании)
	(3) Проблема с розеткой.	Проверьте розетку с помощью другого электрического оборудования.
Печь не нагревает пищу.	(4) Дверца не закрыта	Закройте дверцу как следует.
Поворотный стол издает шум при работе микроволновой печи	(5) Ролик в нижней части печи загрязнился.	Посмотрите раздел «Техническое обслуживание микроволновой печи», там написано, как мыть загрязненные детали.



В соответствии с «Директивой по утилизации электрического и электронного оборудования» (WEEE), такие устройства должны приниматься и утилизироваться отдельно. Если вам однажды придется избавиться от этого устройства, не

выбрасывайте его на обычную свалку. Пожалуйста, отправьте устройство в пункт сбора и утилизации WEEE.

СЕРВИСНОЕ ОБСЛУЖИВАНИЕ

Бесплатная горячая линия:
8 800 3333 887 *

* (Услуга бесплатна для абонентов всех стационарных линий на всей территории России)

Мы заботимся о своих покупателях и стараемся обеспечить высокое качество сервисного обслуживания. Мы постоянно совершенствуем наши продукты, чтобы сделать Ваше общение с техникой простым и приятным.

Уход за техникой

Линия профессиональных средств Professional по уходу за техникой, рекомендуемая Hotpoint Ariston, продлит срок эксплуатации Вашей техники и снизит вероятность ее поломки. Линия профессиональных средств Professional создана с учетом особенностей Вашей техники. Продукты производятся в Италии с соблюдением высоких европейских стандартов в области качества, экологии и безопасности использования. Узнайте подробнее на сайте www.hotpoint-ariston.ru в разделе «Сервис» и спрашивайте в магазинах Вашего города.

Авторизованные сервисные центры

Чтобы быть ближе к нашим потребителям, мы создали широкую сервисную сеть, особенностью которой является высокая подготовка, профессионализм и честность сервисных мастеров.

При возникновении неисправности

Перед тем, как обратиться в Службу Сервиса проверьте, нельзя ли устранить неисправность самостоятельно (см. раздел «Неисправности и методы их устранения»).

Обратиться в Службу Сервиса можно по телефону бесплатной горячей линии или по телефону, указанным в гарантийном документе.

! Мы рекомендуем обращаться только к авторизованным сервисным центрам

! При ремонте требуйте использования оригинальных запасных частей

Перед обращением в Службу Сервиса необходимо убедиться, что Вы готовы сообщить оператору:

- Описание неисправности;
- Номер гарантийного документа (сервисной книжки, сервисного сертификата и т.п.);
- Модель и серийный номер (S/N) изделия, указанные в информационной табличке, расположенной на изделии или гарантийном документе;
- Дату продажи изделия.

Другую полезную информацию и новости Вы можете найти на сайте www.hotpoint-ariston.ru в разделе «Сервис».

УТИЛИЗАЦИЯ



Согласно Европейской Директиве 2002/96/ЕС об утилизации электронных и электрических приборов (WEEE) бытовые электроприборы не должны выбрасываться с обычным мусором.



Старые бытовые приборы должны выбрасываться отдельно для оптимизации стоимости повторного использования и переработки материалов, составляющих прибор, а также для охраны экологии и здоровья людей. Символ перечеркнутая мусорная корзина имеется на всех приборах, напоминая пользователю об обязанности раздельного сбора мусора. Более подробные сведения касательно правильной утилизации старого бытового электроприбора пользователи могут получить в соответствующем гос. учреждении или в магазине бытовой техники.



АО 77

ПЕШТИ РЕТТЕУ

Пеш бөлшектері мен керек-жарақтарының атаулары

Пеш және барлық материалдарды картоннан және пештің ішінен шығарыңыз.

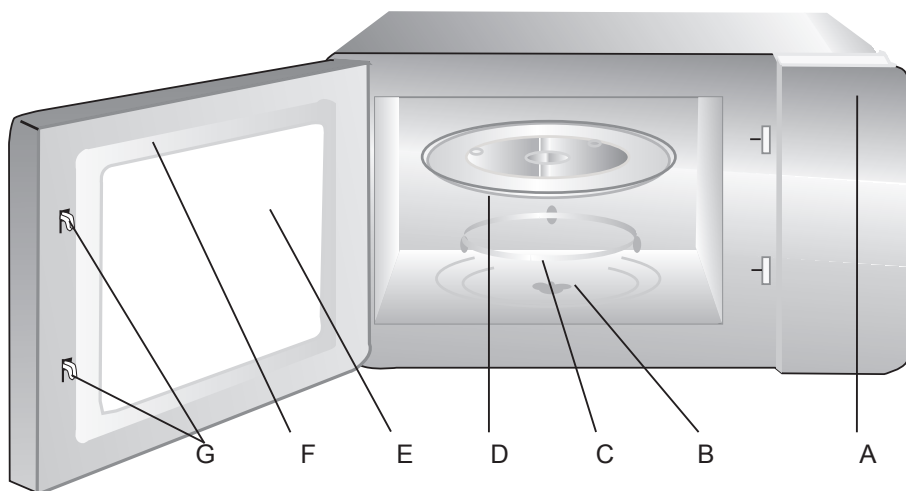

Гриль торы (тек гриль функциясында пайдаланылуы тиіс және әйнек поддонға орналастырылуы тиіс)

- A) Басқару панелі
- B) Айналмалы білік
- C) Айналмалы сақина жинағы
- D) Әйнек поддон
- E) Қарау терезесі
- F) Есік жинағы
- G) Қауіпсіздік құлпы жүйесі

КІРІСПЕ

Микротолқынды пешіңізді пайдаланудан бұрын бұл нұсқауларды мұқият оқып шығыңыз және оны қатаң сақтаңыз. Бұл нұсқаулар сақталған жағдайда пешіңіз ұзақ жылдар бойы үздік қызмет етеді.

БҰЛ НҰСҚАУЛАРДЫ ҚАТАҢ САҚТАҢЫЗ

ПАЙДАЛАНУШЫНЫҢ ИНТЕРФЕЙСИ

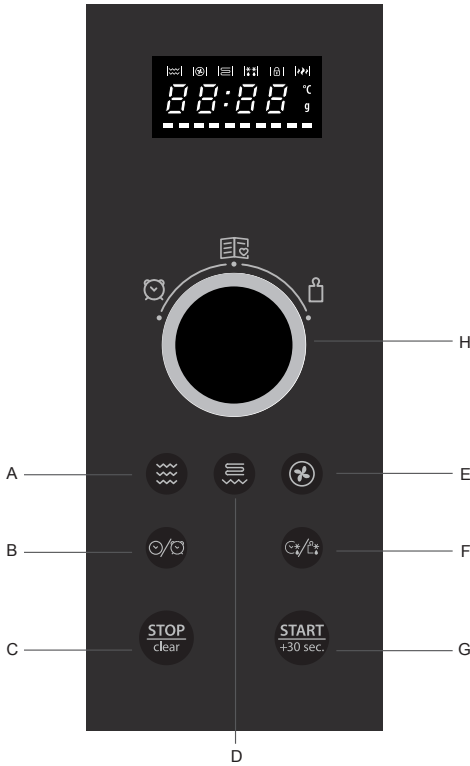

- A) Микротолқын
- B) Ас Үй Таймері/Сағат
- C) Тоқтату/Жою
- D) Гриль/Комби
- E) Конвекция
- F) Салмағы/уақыты бойынша мұзды еріту
- G) Бастау/+30сек./растау

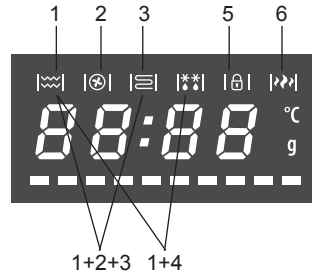

- 1) Микротолқынды пеште тамақ дайындау
- 2) Конвекциямен дайындау
- 3) Грильде тамақ дайындау
- 1) ± 2) ± 3) Комбинация бойынша тамақ дайындау
- 1) + 4) Еріту
- 5) Құлыптау функциясы
- 6) Жоғары қуаты

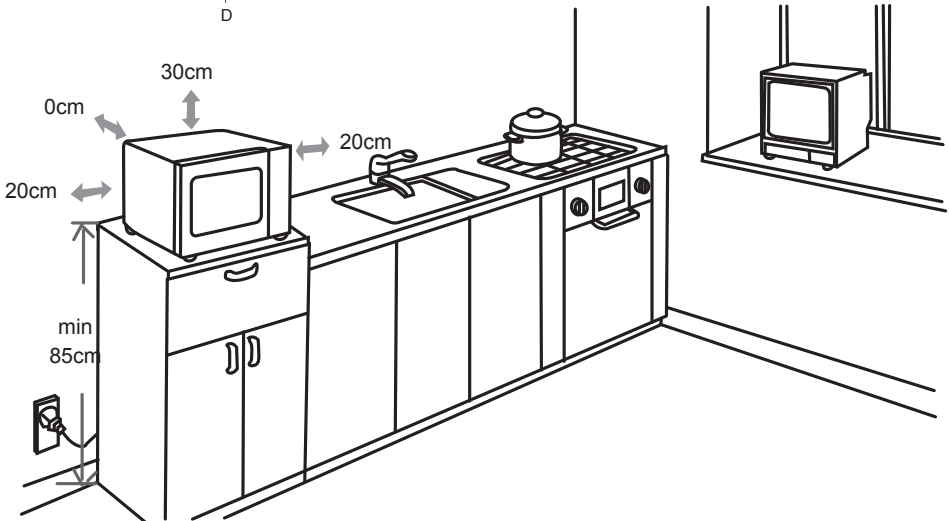

КЕРЕК-ЖАРАҚТАРЫ

КЕЙБІР КЕРЕК-ЖАРАҚТАР НАҚТЫ ҮЛГІЛЕРДЕ ҒАНА БАР

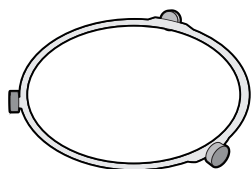

АЙНАЛҒЫШ ТАБАҚША ТІРЕГІ

Оны пешке орнатыңыз. Айналғыш табақша тірегін әрдайым айналғыш шыны табақшаның астына қойыңыз. Бұл тірек тек айналғыш шыны табақша үшін арналған.



АЙНАЛҒЫШ ШЫНЫ ТАБАҚША

Айналғыш шыны табақшаны айналғыш табақша тірегіне қойыңыз. Ол пісіру үрдісі барысында тамшылайтын заттарды жинайды.



ТОР

Гриль, комбинация және конвекция функциясының нәтижесін жақсарту үшін табақшаны тордың үстіне қойыңыз. Торды гриль функциясымен пайдаланыңыз.

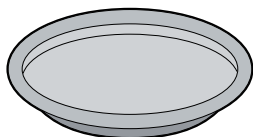

ҚАТТЫ ТАБАҚША

Азықты тікелей қатты табақшаға қойыңыз. Басқа табақтарды немесе аспаптарды қатты табақшаға қоймаңыз. Қатты табақшаны әрдайым айналғыш шыны табақшаға қойыңыз. Қатты табақшаны тек микротолқынды және құрама (микротолқын + гриль) функциялармен пайдаланыңыз. Жақсы нәтиже алу үшін қатты табақшаны микротолқынды пеште 3 минуттай максималды қуатпен қыздырыңыз.

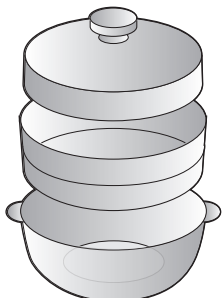



БУҒА ПІСІРГІШ

Буға пісіргішті әрдайым айналғыш шыны табақшада пайдаланыңыз. Бу шығару үшін төменгі бөлігіне су толтырыңыз. Сүзекі балық, картоп және көкөніс сияқты азықтар үшін ұсынылады. Сүзекіні паста, күріш және бұршақ сияқты азықтарды пісіру үшін қолданбаңыз. Буға пісіргішті тек микротолқын функциясымен пайдаланыңыз.

МАҢЫЗДЫ ҚАУІПСІЗДІК ЕРЕЖЕЛЕРІ БОЙЫНША ЕСКЕРТУ

Құрылғыңызды пайдалану кезінде өрт, ток соғу, адам жарақаты немесе микротолқынды пештің шамадан тыс қуатына ұшырау қаупін азайту үшін келесілерді қамтитын негізгі сақтық шараларын сақтаңыз:

1.  ЕСКЕРТУ: Сұйықтықтар және басқа тағамдар жабық контейнерлерде жылытылмауы тиіс, себебі ол жарылуы мүмкін.
2.  ЕСКЕРТУ: Өкілетті тұлғадан басқа кез келген адамдардың микротолқынды қуатқа ұшыраудан қорғайтын қақпақтың шешілуін қамтитын қызмет көрсету немесе жөндеу жұмыстарын орындау қауіпті болып табылады.
3. 8 жастан үлкен балалар және дене, сезу не ақыл қабілеттері шектеулі немесе тәжірибесі мен біліктілігі аз адамдар бұл құралды біреудің бақылауында қауіпсіз пайдалану бойынша нұсқауларды алған және ықтимал қауіптерді түсінген жағдайда ғана оны пайдалана алады. Балаларға құралмен ойнауға рұқсат етпеңіз. 8 жасқа толмаған балаларға тазалау және техникалық қызмет көрсету жұмыстарын бақылаусыз орындауға рұқсат бермеңіз.
4. Құрал мен оның сымын 8 жастан кіші балалардан алшақ ұстаңыз.
5. Тек микротолқынды пештерге арналған ыдыстарды пайдаланыңыз.
6. Пешті жүйелі түрде тазартып, кез келген тағам қалдықтарынан тазалау қажет.
7. Келесі мәліметтерді оқыңыз және орындаңыз: «ШАМАДАН ТЫС МИКРОТОЛҚЫНДЫ ҚУАТТЫҢ МҮМКІН ТҰТЫНЫЛУЫН БОЛДЫРМАУ БОЙЫНША САҚТЫҚ ШАРАЛАРЫ»
8. Тағамды пластик немесе картон контейнерлерде жылыту кезінде жанып кету мүмкіндігіне байланысты пешті үнемі бақылауда ұстаңыз.
9. Түтін шықса, құрылғыны өшіріңіз немесе розеткадан ажыратыңыз және отты басу

үшін есікті жабық күйде ұстаңыз.

10. Тағамды шамадан тыс қыздырмаңыз.
11. Пешті сақтау мақсаттарында пайдаланбаңыз. Нан, тоқаш, т.б. сияқты тағамдарды пештің ішінде сақтамаңыз.
12. Картон немесе пластик контейнер/қалталарды пешке салудан бұрын сым түйіншектерін және металл тұтқаларын алып тастаңыз.
13. Бұл пешті тек ұсынылған орнату нұсқауларына сәйкес орнатыңыз немесе орналастырыңыз.
14. Сөредегі жұмыртқаларды және барлық қатып піскен жұмыртқаларды микротолқынды пештерде қыздырмаған жөн, себебі олар микротолқынды қыздыру аяқталғаннан кейін де жарылуы мүмкін.
15. Бұл құрылғы тұрмыста пайдалануға және соған ұқсас төмендегідей қолданыстарға арналған:
 - дүкендер, кеңселер және басқа жұмыс орталарындағы асүй қызметкерлерінің аймақтары;
 - қонақ үйлерде, мотельдердегі және басқа да тұрғын үй орталарында тұтынушылар тарапынан;
 - фермерлік үйлер;
 - қонатын жер және таңғы ас түріндегі орталар.
16. Егер қуат сымы зақымдалған болса, қауіпті болдырмау үшін оны өндіруші, қызмет көрсету агенті немесе сәйкес біліктілігі бар адамдар алмастыруы тиіс.
17. Құрылғыны сыртта сақтамаңыз немесе пайдаланбаңыз.
18. Бұл пешті судың қасында, дымқыл жертеме немесе бассейнің қасында пайдаланбаңыз.
19. Құрылғы жұмыс істеп тұрғанда ашық беттердің температурасы жоғары болуы мүмкін. Беттер пайдалану барысында қызып кетуі мүмкін. Сымды қыздырылатын беттен алшақ ұстаңыз және пештің ешбір ауа кіретін-шығатын саңылауларын бөгеменіз.
20. Сымның үстел немесе есептеуіш бетінен салбырап тұруын болдырмаңыз.
21. Пешті таза күйінде ұстамасаңыз, бетінің нашарлауына алып келіп, құрылғының қызмет ету мерзіміне кері әсерін тигізіп,

- қауіпті жағдай тудыруы мүмкін.
22. Күйіп кетпеу үшін тамақтандыру бөтелкелері мен балаларға арналған ыдыстардың ішіндегісін араластыру немесе шайқау керек және температурасын тексеру керек.
 23. Сусындарды микротолқынды пеште жылыту кідіртілген, эруптивті қайнауға апарып соғады, сондықтан контейнерді ұстаған кезде сақ болу керек.
 24. Құрылғы дене, сезу немесе ақыл қабілеттері шектеулі не тәжірибесі мен біліктілігі аз адамдар бұл құралды біреудің бақылауында қауіпсіз пайдалану бойынша нұсқауларды алған және ықтимал қатерді түсінген жағдайда ғана оны пайдалана алады.
 25. Балардың құрылғымен ойнамауына көз жеткізу үшін оларды қадағалау қажет.
 26. Құрылғы сыртқы таймер немесе бөлек қашықтықтан басқару жүйесі арқылы басқарылу үшін арналмаған.
 27. Ашық бөлшектер пайдалану барысында ыстық болуы мүмкін. Кішкентай балаларды одан алшақ ұстау қажет.
 28. Бу тазартқышы қолданылмауы тиіс.
 29. Пайдалану барысында құрылғы ыстық болады. Пештің ішіндегі қыздыру элементтерін ұстамау үшін абай болу қажет.
 30. Тек бұл пешке арналған температура датчигін пайдаланыңыз (температураны анықтау датчиктерімен жабдықталған пештер үшін)
 31.  **ЕСКЕРТУ:** Құрылғы және оның ашық бөлшектерін пайдалану барысында ыстық болады. Қыздыратын элементтерді ұстамау үшін абай болу қажет. 8 жастан кіші балаларды үздіксіз бақылау астында болмаған жағдайда құрылғыдан ары ұстау қажет.
 32. Микротолқынды пеш декоративтік есігі ашық күйінде жұмыс істетілуі тиіс (декоративтік есігі бар пештер үшін).
 33. Құрылғының артқы беті қабырғаға қарама-қарсы орнатылуы тиіс.
 34. Микротолқынды пеш сөрениң ішінде тексеруден өтпейінше, оны сөрениң ішіне орнатпаған жөн.

ШАМАДАН ТЫС МИКРОТОЛҚЫНДЫ ҚУАТТЫҢ МҮМКІН ТҰТЫНЫЛУЫН БОЛДЫРМАУ БОЙЫНША САҚТЫҚ ШАРАЛАРЫ

1. Бұл пешті ашық есігімен жұмыс істетпеңіз, бұл микротолқынды қуаттың қауіпті әсеріне алып келуі мүмкін. Қауіпсіздік құлыптарын бұзуға немесе қасақана бүлдіруге тыйым салынады.
2. Пештің алдыңғы беті мен есіктің арасына ешқандай заттарды орнатпаңыз немесе кір не тазартқыш қалдықтарының тығыздатқыш беттерінде жиналуын болдырмаңыз.
3.  **ЕСКЕРТУ:** Есік немесе есік тығыздатқыштары зақымдалса, пеш өкілетті маман тарапынан жөнделмегенше жұмыс істетілмеуі тиіс.

ҚОСЫМША

Құрылғы таза күйінде сақталмаса, оның сыртқы түрі нашарлайды және құрылғының қызмет мерзіміне әсер етіп, қауіпті жағдайға әкелуі мүмкін.

СИПАТТАМАЛАР

Үлгі:	MWHA 2824 B MWHA 2824 X
Номиналды кернеу:	230 В~ 50 Гц
Номиналды кіріс қуаты (микротолқын):	1450 Вт
Номиналды шығыс қуаты (микротолқын):	900 Вт
Номиналды кіріс қуаты (гриль):	1100 Вт
Номиналды кіріс қуаты (конвекция):	2500 Вт
Пеш сыйымдылығы:	28 л.
Айналымды диаметрі:	315 мм
Сыртқы өлшемдер:	520 x 479 x 341 мм

Таза салмағы:

Шамамен 18.88 кг

ЖЕРГЕ ТҰЙЫҚТАП ОРНАТУ

ҚАУІП

Ток соғу қаупі

Ішкі құрамдастардың кез келгеніне тию ауыр дене жарақаты немесе өлімге әкелуі мүмкін. Бұл құрылғыны бөлшектемеңіз.

ЕСКЕРТУ

Ток соғу қаупі

Жерге тұйықтауды дұрыс пайдаланбау ток соғуға әкелуі мүмкін. Құрылғы тиісінше орнатылып, жерге тұйықталмайынша оны розеткаға қоспаңыз.

Бұл құрылғыны жерге тұйықтау қажет. Қысқа тұйықталу жағдайында жерге тұйықтау электр тогының шығысын қамтамасыз ету арқылы ток соғу қаупін азайтады. Бұл құрылғы жерге тұйықтау айыры мен жерге тұйықтау сымы бар кабельмен жабдықталған. Айыр тиісінше орнатылған және жерге тұйықталған розеткаға қосылуы тиіс.

Жерге тұйықтау нұсқауларын толықтай түсінбесеңіз немесе құрылғының тиісінше жерге тұйықталуында күмәніңіз болса, білікті elektrik маман немесе техникалық қызмет көрсетушімен кеңесіңіз. Ұзартқышты пайдалану қажет болса, тек 3 сымдық ұзартқышты пайдаланыңыз.

1. Ұзын сымға шырмалып қалу немесе сүрініп кетуді болдырмау үшін қысқа қуат сымы берілген.
2. Ұзын сым жинағы немесе ұзартқыш пайдаланылған жағдайда:
 - 1) Сым жинағының немесе ұзартқыштың белгіленген электр сипаттамасы кем дегенде құрылғының электр сипаттамасынан көбірек болуы тиіс.
 - 2) Ұзартқыш жерге тұйықталатын 3 сымдық кабель түрінде болуы тиіс.
 - 3) Ұзын сым балалар тартып қоятындай немесе есептегіш немесе кенеттен сүрініп қалмайтындай үстел бетінен салбырап тұрмайтындай етіп орнатылуы тиіс.

ОРНАТУ

1. Кіріс және/немесе шығыс желдеткіштері үшін жеткілікті ашық кеңістікті қамтамасыз ететін тегіс бетті таңдаңыз.



(1) Минималды орнату биіктігі 85 см.



(2) Құрылғының артқы беті қабырғаға қарама-қарсы орнатылуы тиіс. Пештің үстіңгі жағынан кем дегенде 30 см бос жер қалдырыңыз, пеш пен кез келген жанасатын қабырғалар арасында кем дегенде 20 см аралық болуы тиіс.



(3) Пештің төменгі жағындағы аяқтарды алмаңыз.



(4) Кіріс және/немесе шығыс саңылауларды бөгеттеу пешті зақымдауы мүмкін.



(5) Пешті радио және теледидардан барынша алыс орналастырыңыз. Микротолқынды пештің жұмысы радио немесе теледидарға кедергі келтіруі мүмкін.

2. Пешті стандартты тұрмыстық розеткаға қосыңыз. Кернеу мен жиіліктің техникалық сипаттамалар жапсырмасындағы жиілікпен бірдей екеніне көз жеткізіңіз.



Пешті конфорка аумағының не басқа қызу бөлетін құрылғының үстіне орнатпаңыз. Қызу көзінің қасына немесе үстіне орнатсаңыз, пеш зақымдалуы мүмкін және кепілдіктің күші жойылуы мүмкін.



Жұмыс барысында ашық бет ыстық болуы мүмкін.



АЙНАЛМАЛЫ ПЛАТФОРМАНЫ ОРНАТУ

Күпшек (төменгі жағы)

Әйнек поддон

Айналымалы сақина жинағы

Айналымалы білік



а. Әйнек поддонды ешқашан төменгі жағын жоғары қаратып қоймаңыз. Әйнек ешқашан бөгеттелмейті.

b. Әйнек поддон мен айналмалы сақина жинағын әрқашан қыздыру барысында пайдалану қажет.

c. Барлық тағамдар мен тамақ контейнерлерін қыздыру үшін әрқашан әйнек поддонға қою қажет.

d. Әйнек поддон немесе айналмалы сақина жинағы шытынаса немесе сынса, жақын жердегі өкілетті қызмет көрсету орталығымен хабарласыңыз.

ЖҰМЫС БЕТІН ОРНАТУ

Барлық қаптау материалын және керек-жарақтарды алыңыз. Пештің майысқан жерлер немесе сынған есік сияқты зақымдалған жерлердің бар-жоғын тексеріңіз. Пеш зақымдалған болса, орнатпаңыз.

 **Шафр:** Микротолқынды пеш сәресінің бетінде табылған қорғаныс таспаны алып тастаңыз.

Магнетронды қорғау үшін пеш науасына бекітілген ақшыл қоңыр слюда пластинасын алмаңыз.

ПАЙДАЛАНУ НҰСҚАУЛЫҒЫ

Ас әзірлеу қажеттіліктеріңізді толық қанағаттандыру үшін, микротолқынды пеш ас әзірлеу параметрлерін реттеу мақсатында заманауи электронды басқару элементін пайдаланады.

САҒАТТЫ ОРНАТУ

Микротолқынды пеш электрленген кезде, пеш “0:00” мәнін көрсетіп, дыбыстық сигнал бір рет дыбыстайды.

1) “**KITCHEN TIMER/CLOCK** (АС ҮЙ ТАЙМЕРІ/САФАТ)” түймесін басыңыз, “00:00” жазуы көрсетіледі.

2) Сағат сандарын реттеу үшін **БАСҚАРУ ТЕТІГІН** бұраңыз, енгізілген уақыт 0—23 арасында болуы тиіс.

3) “**KITCHEN TIMER/CLOCK** (АС ҮЙ ТАЙМЕРІ/САФАТ)” түймесін басыңыз, минут цифры жанады;

4) Минут сандарын реттеу үшін **БАСҚАРУ ТЕТІГІН** бұраңыз, енгізілген уақыт 0—59

арасында болуы тиіс.

5) Уақытты орнатуды аяқтау үшін “**KITCHEN TIMER/CLOCK** (АС ҮЙ ТАЙМЕРІ/САФАТ)” түймесін басыңыз. “:” жанады.

 **Ескертпе:** 1) Сағат орнатылмаса, қуат іске қосылған кезде ол жұмыс істемейді.
2) Сағатты орнату процесі барысында, 1 минут ішінде жұмыс істемесе, пеш алдыңғы күйге автоматты түрде оралады.

 **Ескертпе:** Дисплейдің жоғарғы және төменгі жолақтары ерекше белсенді функцияларға қатысты белгішелерді көрсетеді.

АС ҮЙ ТАЙМЕРІ

(1) “**KITCHEN TIMER/CLOCK** (АС ҮЙ ТАЙМЕРІ/САФАТ)” түймесінекі рет басыңыз, жарық диоды 00:00 мәнін көрсетеді.

2) **БАСҚАРУ ТЕТІГІН** бұрыңыз және таймер уақытын енгізіңіз. (Максималды тамақ дайындау уақыты – 95 минут).

3) Параметрді растау үшін “**START/+30SEC./CONFIRM** (БАСТАУ/+30СЕК./РАСТАУ)” түймесін басыңыз.

(4) Таймер уақытына жеткенде, дыбыстық сигнал 5 рет дыбыстайды. Сағат орнатылса (24 сағаттық жүйе), жарық диоды ағымдағы уақытты көрсетеді.

 **Ескертпе:** 1) Ас үй уақыты 24 сағаттық жүйеден өзгеше. Асүй Таймері – таймер болып табылады.

2) Ас үй таймері барысында бағдарламаны орнату мүмкін емес.

 **Ескертпе:** Дисплейдің жоғарғы және төменгі жолақтары ерекше белсенді функцияларға қатысты белгішелерді көрсетеді.

МИКРОТОЛҚЫНДЫ ПЕШТЕ ТАМАҚ

“**Microwave** (Микротолқын)” параметрін басыңыз, жарық диоды “P100” жазуын көрсетеді. Қажет қуатты таңдау үшін “**Microwave** (Микротолқын)” параметрін бірнеше рет басыңыз және әр қосымша басу кезінде “P100”, “P 80” “P 50”, “P 30” немесе “P 10”

жазулары көрсетіледі. Кейін растау үшін **"START/+30SEC./CONFIRM (СТАРТ/+30СЕК./РАСТАУ)"** параметрін басыңыз және ас дайындау уақытын реттеу үшін **БАСҚАРУ ТЕТІГІН** бұрыңыз. (Максималды тамақ дайындау уақыты – 95 минут.)

Тамақ дайындауды бастау үшін **"START/+30SEC./CONFIRM (БАСТАУ/+30СЕК./РАСТАУ)"** түймесін басыңыз.

Мысал: 20 минут бойы дайындау үшін 80% микротолқын қуатын пайдаланғыңыз келсе, пешті келесі қадамдар арқылы басқаруға болады.

"Microwave (Микротолқын)" параметрін басыңыз, жарық диоды "P100" жазуын көрсетеді. Қажет қуатты таңдау үшін "Microwave (Микротолқын)" параметрін бірнеше рет басыңыз және әр қосымша басу кезінде "P100", "P 80" "P 50", "P 30" немесе "P 10" жазулары көрсетіледі. Кейін растау үшін **"START/+30SEC./CONFIRM (СТАРТ/+30СЕК./РАСТАУ)"** параметрін басыңыз және ас дайындау уақытын реттеу үшін **БАСҚАРУ ТЕТІГІН** бұрыңыз. (Максималды тамақ дайындау уақыты – 95 минут.)
Тамақ дайындауды бастау үшін **"START/+30SEC./CONFIRM (БАСТАУ/+30СЕК./РАСТАУ)"** түймесін басыңыз.

Мысал: 20 минут бойы дайындау үшін 80% микротолқын қуатын пайдаланғыңыз келсе, пешті келесі қадамдар арқылы басқаруға болады.

 **Ескертпе:** уақытты басқару тетігінің көмегімен реттелетін уақыт аралықтары келесідей:

0---1 мин	: 5 секунд
1---5 мин	: 10 секунд
5---10 мин	: 30 секунд
10---30 мин	: 1 минут
30---95 мин	: 5 минут

МИКРОТОЛҚЫН ҚУАТЫНЫҢ КЕСТЕСІ

Басу	100%	80%	50%	30%	10%
Микротолқын қуаты	P100	P80	P50	P30	P10

ГРИЛЬДЕ ТАМАҚ ДАЙЫНДАУ

"Grill/Combi (Гриль/Комби)" басыңыз, жарық диоды "G-1" жазуын көрсетеді. Кейін растау үшін **"Start/+30Sec./Confirm (Старт/+30Сек./Растау)"** параметрін басыңыз және ас дайындау уақытын реттеу үшін **БАСҚАРУ ТЕТІГІН** бұрыңыз. (Максималды параметр уақыты – 95 минут.) Тамақ дайындауды бастау үшін **"Start/+30Sec./Confirm (Бастау/+30Сек./Растау)"** түймесін басыңыз.

Мысал: 10 минут бойы дайындау үшін гриль қуатын пайдаланғыңыз келсе, пешті келесі қадамдар арқылы басқаруға болады.

- 1) **"Grill/Combi (Гриль/Комби)"** параметрін басыңыз, экранда "G-1" жазуы көрсетіледі.
- 2) Растау үшін **"Start/+30Sec./Confirm (Бастау/+30 сек./Растау)"** түймесін басыңыз.
- 3) Пеште "10:00" жазуы көрсетілмегенше ас дайындау уақытын реттеу үшін **БАСҚАРУ ТЕТІГІН** бұрыңыз.
- 4) Тамақ дайындауды бастау үшін **"Start/+30Sec./Confirm (Бастау/+30 сек./Растау)"** түймесін басыңыз.

 **Ескертпе:** Грильдің жарты уақыты өтсе, пеш екі рет дыбыстық сигнал береді, бұл қалыпты жағдай. Грильде ас әзірлеудің жақсы нәтижесіне жету үшін, тағамды айналдырып, есігін жауып, ас әзірлеуді жалғастыру үшін, **Start/+30Sec./Confirm (Бастау/+30Сек./Растау)** түймесін басу қажет. Басқару жасалмаса, пеш дайындауды жалғастырады.

 **Ескертпе:** Дисплейдің жоғарғы және төменгі жолақтары ерекше белсенді функцияларға қатысты белгішелерді көрсетеді.

КОНВЕКЦИЯМЕН ДАЙЫНДАУ (АЛДЫН АЛА ЖЫЛЫТУ ФУНКЦИЯСЫМЕН)

Конвекциямен дайындау тағамды дәстүрлі пештегідей дайындауға мүмкіндік береді. Микротолқын пайдаланылмайды. Пешке тағамды салудан бұрын пешті тиісті температураға дейін алдын ала қыздыру ұсынылады.

- 1) **"CONVECTION (КОНВЕКЦИЯ)"** түймесін бір рет басыңыз, "140" жазуы жыпылықтайды.

2) Конвекция функциясын таңдау үшін **“CONVECTION (КОНВЕКЦИЯ)”** түймесін басыңыз немесе **БАСҚАРУ ТЕТІГІН** бұрыңыз. Ескертпе: Температура 140 градус және 230 градус аралығынан таңдала алады.

3) Температураны растау үшін **“START/+30SEC./CONFIRM (БАСТАУ/+30СЕК./РАСТАУ)”** түймесін басыңыз.

4) Алдын ала қыздыруды бастау үшін **“START/+30SEC./CONFIRM (БАСТАУ/+30СЕК./РАСТАУ)”** түймесін басыңыз; Алдын ала қыздыру температурасына дейін жеткенде тағамды ішіне салу туралы есіңізге салу үшін дыбыстық сигнал екі рет дыбысталады. Алдын ала қыздырылған температура көрсетіледі және жыпылықтайды.

5) Тағамды пешке салыңыз және есігін жабыңыз.

Дайындау уақытын реттеу үшін **БАСҚАРУ ТЕТІГІН** бұрыңыз. (Максималды параметр уақыты – 95 минут.)

6) Дайындауды бастау үшін **“START/+30SEC./CONFIRM (БАСТАУ/+30СЕК./РАСТАУ)”** түймесін басыңыз.

 **Ескертпе:** а. Алдын ала қыздыру температурасы орнатылмағанша дайындау уақыты енгізіле алмайды. Температура орнатылғаннан кейін дайындау уақытын енгізу үшін есік ашылуы тиіс.

б. Уақыт 5 минут ішінде енгізілмесе, пеш алдын ала қыздыруды тоқтатады. Дыбыстық сигнал бес рет дыбысталады және күту күйіне оралады.

 **Ескертпе:** Дисплейдің жоғарғы және төменгі жолақтары ерекше белсенді функцияларға қатысты белгішелерді көрсетеді.

КОНВЕКЦИЯМЕН ДАЙЫНДАУ (АЛДЫН АЛА ЖЫЛЫТУ ФУНКЦИЯСЫЗ)

1) **“CONVECTION (КОНВЕКЦИЯ)”** түймесін бір рет басыңыз, “140” жазуы жыпылықтайды.

2) Конвекция функциясын таңдау үшін **“CONVECTION (КОНВЕКЦИЯ)”** түймесін басыңыз немесе **БАСҚАРУ ТЕТІГІН** бұрыңыз. Ескертпе:

Температура 140 градус және 230 градус аралығынан таңдала алады.

3) Температураны растау үшін **“START/+30SEC./CONFIRM (БАСТАУ/+30СЕК./РАСТАУ)”** түймесін басыңыз.

4) Дайындау уақытын реттеу үшін **БАСҚАРУ ТЕТІГІН** бұрыңыз. (Максималды параметр уақыты – 95 минут.)

5) Дайындауды бастау үшін **“START/+30SEC./CONFIRM (БАСТАУ/+30СЕК./РАСТАУ)”** түймесін басыңыз.

 **Ескертпе:** Дисплейдің жоғарғы және төменгі жолақтары ерекше белсенді функцияларға қатысты белгішелерді көрсетеді.

КОМБИНАЦИЯ БОЙЫНША ТАМАҚ ДАЙЫНДАУ

1) **“Grill/Combi (Гриль/Комби)”** басыңыз, жарық диоды “G-1” жазуын көрсетеді.

2) **“Grill/Combi (Гриль/Комби)”** параметрін басыңыз немесе қажет қуатты таңдау үшін **БАСҚАРУ ТЕТІГІН** бұрыңыз, “G-1”, “C-1”, “C-2”, “C-3” немесе “C-4” жазуы әр басқан кезде пайда болады.

3) Қалаулы комбинация параметрін растау үшін **“Start/+30Sec./Confirm (Бастау/+30Сек./Растау)”** түймесін басыңыз.

4) Дайындау уақытын реттеу үшін **БАСҚАРУ ТЕТІГІН** бұрыңыз. (Максималды параметр уақыты – 95 минут.)

5) Тамақ дайындауды бастау үшін **“Start/+30Sec./Confirm (Бастау/+30Сек./Растау)”** түймесін басыңыз.

 **Ескертпе:** Дисплейдің жоғарғы және төменгі жолақтары ерекше белсенді функцияларға қатысты белгішелерді көрсетеді.

Ескертпе: Комбинация бойынша нұсқаулар

Нұсқаулар	1	2	3	4
Дисплейдекөрсетілуі	C-1	C-2	C-3	C-4
Микротолқын	•	•		•
Гриль		•	•	•
Convection	•		•	•

КӨП ДЕҢГЕЙЛІ ДАЙЫНДАУ

Максималды түрде екі деңгей орнатыла

алады. Деңгейлердің біреуі ерітіп жатса, оны бірінші деңгейге салу қажет. Әр деңгейден кейін дыбыстық сигнал шығып, келесі деңгей басталады.

 **Ескертпе:** Автоматты мәзірді бірнеше деңгейдің біреуі ретінде орнату мүмкін емес.

Мысал: Тағамды 5 минут бойы ерітіп, кейін 80% микротолқын қуатында 7 минут бойы дайындау қажет болса. Қадамдары келесідей:

1) **“W.T./TIME DEFROST (EPITY)”** түймесін екі рет басыңыз, экранда “d-2” жазуы көрсетіледі.

2) Еріту уақытын 5 минут етіп реттеу үшін **БАСҚАРУ ТЕТІГІН** бұраңыз;

3) “Microwave (Микротолқын)” түймесін бір рет басыңыз;

4) “P80” жазуы көрсетілгенше, 80% микротолқын қуатын таңдау үшін **БАСҚАРУ ТЕТІГІН** бұраңыз.

5) Растау үшін **“START/+30SEC./CONFIRM (БАСТАУ/+30СЕК./РАСТАУ)”** түймесін басыңыз;

6) Тамақ дайындау уақытын 7 минут етіп реттеу үшін **БАСҚАРУ ТЕТІГІН** бұраңыз;

7) Тамақ дайындауды бастау үшін **“START/+30SEC./CONFIRM (БАСТАУ/+30СЕК./РАСТАУ)”** түймесін басыңыз.

ТЕЗ ТАМАҚ ДАЙЫНДАУ

1) Күту күйінде, 100% қуат деңгейінде 30 секунд бойы дайындау үшін **“START/+30SEC./CONFIRM (БАСТАУ/+30СЕК./РАСТАУ)”** түймесін басыңыз. Дәл сол түймешікті әр басқан сайын уақыт 30 секундқа арттырылады.

Максималды тамақ дайындау уақыты – 95 минут.

2) Микротолқын, гриль, конвекция және комбинация күйлері кезінде дайындау уақыты **“START/+30SEC./CONFIRM (БАСТАУ/+30СЕК./РАСТАУ)”** түймесін басу арқылы арттырыла алады. Әр басу уақытты 30 секундқа арттыра алады.

 **Ескертпе:** Бұл функция мұзын еріту, көп деңгейлі және автоматты мәзірмен дайындау кезінде жұмыс істей алмайды.

УАҚЫТ БОЙЫНША ЕРІТУ

1) **“W.T./TIME DEFROST (EPITY)”** түймесін бір рет басыңыз, экранда “d-2” жазуы көрсетіледі.

2) Дайындау уақытын таңдау үшін **БАСҚАРУ ТЕТІГІН** бұрыңыз. Максималды уақыт – 95 минут.

3) Ерітуді бастау үшін **“START/+30SEC./CONFIRM (БАСТАУ/+30СЕК./РАСТАУ)”** түймесін басыңыз.

САЛМАҒЫ БОЙЫНША МҰЗЫН ЕРІТУ

1) **“W.T./TIME DEFROST (EPITY)”** түймесін бір рет басыңыз, экранда “d-1” жазуы көрсетіледі.

2) Тағам салмағын таңдау үшін **БАСҚАРУ ТЕТІГІН** бұрыңыз. Салмақтар ауқымы: 100-2000 г.

3) Ерітуді бастау үшін **“START/+30SEC./CONFIRM (БАСТАУ/+30СЕК./РАСТАУ)”** түймесін басыңыз.

 **Ескертпе:** Дисплейдің жоғарғы және төменгі жолақтары ерекше белсенді функцияларға қатысты белгішелерді көрсетеді

АВТОМАТТЫ МӘЗІР

1) Күту күйінде қажет функцияны таңдау үшін **БАСҚАРУ ТЕТІГІН** оңға бұрыңыз, “A1”, “A2”, “A3”... “A10” жазулары көрсетіледі.

2) Қажет мәзірді растау үшін **“START/ +30 SEC./CONFIRM (БАСТАУ/+30СЕК./РАСТАУ)”** түймесін басыңыз.

3) Салмақ мәзірін таңдау үшін **БАСҚАРУ ТЕТІГІН** бұрыңыз, “g” индикаторы жанады.

4) Тамақ дайындауды бастау үшін **“START/+30SEC./CONFIRM (БАСТАУ/+30СЕК./РАСТАУ)”** түймесін басыңыз.

Назар аударыңыз: А8 торт таңдалғанда тортты басталу уақытында пешке салмаңыз. Пеш алдымен 160 градусқа дейін алдын ала қыздырылуы тиіс. Бірнеше минуттан кейін тортты пешке салу туралы еске салу үшін дыбыстық сигнал екі рет дыбысталады. Тортты пешке салғаннан кейін оны қайта басыңыз. Таймер кері санауды бастайды және торт сәйкесінше дайындалады.

 **Ескертпе:** Дисплейдің жоғарғы және төменгі жолақтары ерекше белсенді функцияларға қатысты белгішелерді көрсетеді.

Menu	Weight	Display	Power
A1 AUTO REHEAT	150g	150	100%
	250g	250	
	350g	350	
	450g	450	
	600g	600	
A2 POTATO	1 (about 230g)	1	100%
	2 (about 460g)	2	
	3 (about 690g)	3	
A3 MEAT	150g	150	100%
	300g	300	
	450g	450	
	600g	600	
A4 VEGETA BLE	150g	150	100%
	350g	350	
	500g	500	
A5 FISH	150g	150	80%
	250g	250	
	350g	350	
	450g	450	
	650g	650	
A6 PASTA	50g(with 450g cold water)	50	80%
	100g(with 800g cold water)	100	
	150g(with 1200g cold water)	150g	
A7 SOUP	200ml	200	100%
	400ml	400	
	600ml	600	

A9 PIZZA	200g	200	C-4
	300g	300	
	400g	400	
A10 CHICKEN	500g	500	C-4
	750g	750	
	1000g	1000	
	1200g	1200	

* градускадейналдыналақыздыру

СҰРАТУ ФУНКЦИЯСЫ

1) Тамақ дайындау күйінде, ағымдағы уақытты тексеру үшін **“CLOCK/KITCHEN TIMER”** (САФАТ/АС ҮЙ ТАЙМЕРІ) түймесін басыңыз. Ол 2-3 секунд көрсетіледі.

(2) Дайындау күйінде **“MICROWAVE** (МИКРО-ТОЛҚЫН)”, **“GRILL/COMBI.** (ГРИЛЬ/КОМБИ)” немесе **“CONVECTION** (КОНВЕКЦИЯ)” түймесін басыңыз, ағымдағы қуат 2-3 секунд бойы көрсетіледі.

БАЛАЛАРҒА АРНАЛҒАН ҚҰЛЫПТАУ ФУНКЦИЯСЫ

Құлыптау: Қуту күйінде, **“STOP/CLEAR** (ТОҚТАТУ/ЖОЮ)” түймесін 3 секунд бойы басыңыз, балалардан құлыптау режиміне кіруді білдіретін ұзақ “дыбыстық сигнал” шығып,  “индикаторы жанады. Жарық диодта ағымдағы уақыт немесе 0:00 көрсетіледі.

Құлыптан босату Құлыпталған күйде, **“STOP/CLEAR** (ТОҚТАТУ/ЖОЮ)” түймесін 3 секунд бойы басып тұрыңыз, бұл құлыптан шығарылуды білдіретін ұзақ дыбыстық сигналды шығады және  “индикаторы өшеді.

СИПАТТАМА

(1) Басқару тетігін басында бұрған кезде дыбыстық сигнал бір рет шығады;

(2) Есік тамақ дайындау барысында ашық болса, ас әзірлеуді жалғастыру үшін, **“START/+30SEC./CONFIRM** (БАСТАУ/+30СЕК./РАСТАУ)” түймесін басу қажет;

(3) Тамақ дайындау бағдарламасы орнатылғаннан кейін, **“START/+30SEC./CONFIRM** (БАСТАУ/+30СЕК./РАСТАУ)” түймесі 5 минут

бойы басылмайды. Ағымдағы уақыт көрсетіледі. Параметр болдырылмайды.

(4) Дұрыс басылған жағдайда дыбыстық сигнал беріледі, дұрыс басылмаса, жауап қайтармайды.

(5) Тамақ дайындау аяқталғанын ескерту үшін, дыбыстық сигнал бес рет сигнал береді.

ЫДЫСТАР

САҚ БОЛЫҢЫЗ

Жеке жарақат алу қаупі

Өкілетті тұлғадан басқа кез келген адамдардың микротолқынды қуатқа ұшыраудан қорғайтын қақпақтың шешілуін қамтитын қызмет көрсету немесе жөндеу жұмыстарын орындау қауіпті болып табылады.

«Микротолқынды пеште пайдаланыла алатын немесе бас тартылуы тиіс материалдар» туралы нұсқауларды қараңыз. Микротолқынды пеште пайдалану үшін қауіпті болатын кейбір металдан жасалмаған ыдыстар бар болуы мүмкін. Күмәндансаңыз, төмендегі процедураны орындап ыдысты тексеруге болады.

Ыдысты тексеру:

1. Микротолқынды пеш үшін қауіпсіз контейнерді, сондай-ақ, тексерілетін ыдысты 1 кесе (250 мл) суық сумен толтырыңыз.
2. 1 минут бойы максималды қуатпен жылытыңыз.
3. Ыдысты байқап ұстап көріңіз. Егер бос ыдыс жылы болса, оны микротолқынды пеште қолдануға болмайды.



1 минуттық жылыту уақытынан асырмаңыз.

МИКРОТОЛҚЫНДЫ ПЕШТЕ ҚОЛДАНУҒА БОЛАТЫН МАТЕРИАЛДАР

Ыдыстар

Түсіндірмелер

Алюминий жұқалтыры

Тек бетін жабу.Шамадан тыс қыздыруды болдырмау үшін ет немесе құс етінің бөлшектерін жабу үшін кішкентай үзінділерін пайдалануға болады. Жұқалтыр пештің қабырғаларына тым жақын орналасқанда ұшқын шашыруы мүмкін.Жұқалтыр пеш қабырғаларынан кем дегенде 1 дюйм (2,5 см) аралықта болуы тиіс.

Қызартып қуыруға арналған төрелке

Өндірушінің нұсқауларын орындаңыз. Қызартып қуыруға арналған төрелкені төменгі жағы айналатын негізден кем дегенде 3/16 дюйм (5 мм) жоғары болуы тиіс. Дұрыс пайдаланбау айналатын негіздің бүлінуін тудыруы мүмкін.

Ас ішетін ыдыс-аяқ

Тек микротолқынды пеш үшін қауіпсіз түрлері. Өндірушінің нұсқауларын орындаңыз. Жарылған немесе сынық төрелкелерді пайдаланбаңыз.

Әйнек стақан

Әрқашан қақпағын алыңыз. Тек жылы күйіне дейін қыздыру үшін пайдаланыңыз. Әйнек стақандардың көбісі қыздыруға төзімсіз келеді және жарылып кетуі мүмкін.

Әйнек ыдыс-аяқ

Тек қыздыруға төзімді пешке арналған әйнек ыдыс-аяқтары. Метал бөлшектерінің жоқ екендігіне көз жеткізіңіз. Жарылған немесе сынық төрелкелерді пайдаланбаңыз.

Пеште дайындау қаптары	Өндірушінің нұсқауларын орындаңыз. Металл бекіткішті жаппаңыз. Бұдың кішкентай саңылаулар арқылы шығуына мүмкіндік беріңіз.
Картон тәрелкелер және кеселер	Тек қысқа мерзімді дайындау/жылыту үшін пайдаланыңыз. Дайындау кезінде пешті бақылаусыз қалдырмаңыз.
Қағаз сүлгі	Қайта жылыту және бөлінетін майды сіңіру үшін бетін жабу кезінде пайдаланыңыз. Тек қысқа мерзімді дайындау бағдарламасында бақылап пайдаланыңыз.
Пергамент қағазы	Шашырауды болдырмау үшін қаптама ретінде пайдаланыңыз немесе бұға пісіру үшін ораңыз.
Пластик	Тек микротолқынды пеш үшін қауіпсіз түрлері. Өндірушінің нұсқауларын орындаңыз. «Микротолқынды пешке арналған» деп белгіленуі тиіс. Ішіндегі тағам ысыған сайын пластик контейнерлер жұмсарады. «Пісіруге арналған пакеттер» және бекем жабылатын пластик пакеттер қаптамасында көрсетілгендей тілінуі, тесілуі немесе желдетілуі тиіс.
Ас орайтын таспа	Тек микротолқынды пеш үшін қауіпсіз түрлері. Дайындау кезінде ылғалды сақтау мақсатында тағамды жабу үшін пайдаланыңыз. Пластик орамның тағамға тиюін болдырмаңыз.

Термометрлер	Тек микротолқынды пеш үшін қауіпсіз түрлері (ет және кондитерлік заттарға арналған термометрлер).
Балауыз қағаз	Шашырауды болдырмау және ылғалды сақтау үшін қаптама ретінде пайдаланыңыз.

МИКРОТОЛҚЫНДЫ ПЕШТЕ ҚОЛДАНЫЛМАЙТЫН МАТЕРИАЛДАР

Ыдыстар	Түсіндірмелер
Алюминий тартпа	Ұшқын шашырауды тудыруы мүмкін. Тағамды микротолқынды пеш үшін қауіпсіз ыдысқа салыңыз.
Металл тұтқасы бар үшін қауіпсіз картон ыдыс	Ұшқын шашырауды тудыруы мүмкін. Тағамды микротолқынды пеш үшін қауіпсіз ыдысқа салыңыз.
Металл немесе металмен қапталған ыдыстар	Металл микротолқынды қуатты тағамға тигізбей бөгейді. Металмен қаптау ұшқын шашырауды тудырады.
Металл түйіншектері	Ұшқын шашырауды тудырып, пеште өртті тудыруы мүмкін.
Картон пакеттер	Пеште өртті тудыруы мүмкін.
Пенопласт	Пенопласт жоғары температура әсеріне ұшырағанда еруі немесе ішіндегі сұйықтықты лаптауы мүмкін.
Ағаш	Ағаш микротолқынды пеште пайдалану кезінде құрғап, бөлініп кетуі немесе жарылып кетуі мүмкін.

ТАЗАЛАУ

Құрылғының қуат көзінен ажыратылғанына көз жеткізіңіз.

1. Пайдаланғаннан кейін пештің ішін сәл

- дымкыл матамен тазалаңыз.
2. Қосалқы керек-жарақтарды сабынды сумен әдеттегідей тазалаңыз.
 3. Есік жақтауы мен тығыздатқыш, және көршілес жатқан бөлшектер кірленген жағдайда дымкыл матамен мұқият тазалау қажет.
 4. Пеш есігінің әйнегін тазалау үшін қатты ысқыш тазалағыштарды немесе үшкір металл қырғыштарды пайдаланбаңыз, олар бетті сырып тастап, әйнектің шытынауына әкелуі мүмкін.

Тазалау бойынша кеңес—Жылытылған тағам тиген ішкі қабырғаларды оңай тазалау үшін: Лимонның жартысын кесеге салып, 300 мл (1/2 пинта) су қосыңыз және 100% микротолқын қуатында 10 минуттай қыздырыңыз. Жұмсақ, құрғақ матаны пайдаланып, пешті тазалап сүртіңіз.

АҚАУЛЫҚТАРДЫ ШЕШУ

ҚАЛЫПТЫ	
Микротолқынды пеш ТД сигналының қабылдануына кедергі келтіруде	Радио және ТД сигналының қабылдануы микротолқынды пеш жұмыс істеп жатқанда кедергіге тап болуы мүмкін. Бұл миксер, вакуум тазалағыш және электр желдеткіш сияқты кішкентай электр құрылғылардың кедергісіне ұқсас келеді. Бұл қалыпты болып табылады.
Пештің жарығы күңгірт	Микротолқынды пеште төмен қуатпен дайындау кезінде пештің жарығы күңгірт болуы мүмкін. Бұл қалыпты болып табылады.
Есікте бу жиналып, ауа кіретін-шығатын саңылауларынан ыстық ауа шығады	Дайындау кезінде тағамнан бу шығуы мүмкін. Бұдың көбісі ауа кіретін-шығатын саңылауларынан шығады. Бірақ біраз мөлшері пеш есігі сияқты суық жерге жиналуы мүмкін. Бұл қалыпты болып табылады.

Пеш кенеттен іші бос күйінде іске қосылды.	Құрылғыны ішінде тағам жоқ күйінде іске қосуға тыйым салынған. Бұл – өте қауіпті.
--	---

АҚАУЛЫҚ	МҮМКІН СЕБЕБІ	ШЕШІМІ
Пеш іске қосыла алмайды.	(1) Қуат сымы бекем жалғанбаған.	Ажыратыңыз. 10 секундтан кейін қайта жалғап көріңіз.
	(2) Сақтандырығыш жанып кетті немесе ажыратқыш жұмыс істеп тұр.	Сақтандырығышты ауыстырыңыз немесе ажыратқышты ысырыңыз (компаниямыздың кәсіби мамандары тарапынан жөнделген)
	(3) Розетка ақаулығы.	Розетканы басқа электр құрылғыларын пайдаланып тексеріп көріңіз.
Пеш жылытпайды.	(4) Есік дұрыс жабылмаған.	Есікті дұрыстап жабыңыз.
Микротолқынды пеш жұмыс істеп тұрғанда айналмалы әйнек платформасы шу шығарады	(5) Ролик люнеті және пештің астыңғы жағы ластанған.	Лас бөлшектерді тазалау үшін «Микротолқынды пешке техникалық қызмет көрсету» бөлімін қараңыз.



Электрлік және электрондық жабдықтардың қалдықтары (WEEE) директивасына сәйкес, WEEE бөлек жиналуы және өңделуі тиіс. Егер болашақта бұл өнімді қоқысқа тастау қажет болса, оны тұрмыстық қоқыстармен бірге ТАСТАМАҢЫЗ. Оны қолжетімді WEEE жинау нүктелеріне жіберіңіз.

ҚЫЗМЕТ КӨРСЕТУ

Біз өз тұтынушыларымызға қызмет көрсетеміз және сервистік қызметті жоғары деңгейде ұсынуға тырысамыз. Сізге құрылғымен оңай және қолайлы жұмыс жасауға мүмкіндік беру үшін өз өнімдерімізді үздіксіз жетілдіріп отыруға тырысамыз.

Құрылғыға күтім көрсету
Құрылғыға күтім көрсетуге арналған Hotpoint Ariston ұсынатын құрылғының Professional кәсіби бұйымдарының желісі құрылғының қолданыс мерзімін ұзартады және оның сынып қалу қаупін азайтады.
Professional кәсіби бұйымдарының желісі құрылғыңыздың ерекшеліктерін ескере отырып жасалған. Өнімдер сапа, экология және қолдану қауіпсіздігі бойынша Еуропалық жоғары стандарттарды қатаң сақтай отырып Италияда жасалған. Толық ақпаратты www.hotpoint-ariston.ru веб-сайтының “Қызмет көрсету” бөлімінен қараңыз және қалаңыздағы дүкендерден сұраңыз.

Үкiлеттi қызмет көрсету орталықтары

Өз тұтынушыларымызға жақынырақ болу үшін шебер мамандарының жоғары деңгейдегі кәсіби дайындығы мен әділдігімен ерекшеленетін қызмет көрсету желілерін қалыптастырдық.

Ақау пайда болған жағдайда

Қызмет көрсету орталығына хабарласар алдында, ақаулықты өзіңіз түзетіп көруге тырысыңыз (“Ақаулықтар және оларды түзету жолдары” тарауын қараңыз).

Қызмет көрсету орталығына кепілдік құжатында көрсетілген телефон нөмірімен хабарласуға болады.

! Біз үкiлеттi қызмет көрсету орталықтарына ғана хабарласуды ұсынамыз

! Жөндеу жұмыстарын іске асырған кезде фирмалық бөлшектерді ғана қолдануын талап етіңіз.

Қызмет көрсету орталығына хабарласар алдында келесі мәліметтерді беруге дайын екеніңізді тексеріп алыңыз:

- Ақаулық түрін сипаттау;
- Кепілдік құжатының нөмірі (қызмет көрсету кітапшасы, қызмет көрсету сертификаты т.с.с.);
- Құрылғының ақпарат тақтайшасында немесе кепілдік құжатында көрсетілген құрылғының моделі және сериялық нөмірі (S/N);

- Құрылғының сатылған ай-күні

Басқа пайдалы ақпарат пен жаңалықтарды www.hotpoint-ariston.ru веб-сайтының «Қызмет көрсету» тарауынан көре аласыз.

ҚОҚЫСҚА ТАСТАУ



Электр және электроникалық құралдардың қалдықтарына (WEEE) қатысты 2002/96/ЕС Еуропа заңнамасына сәйкес үй құрылғылары қалыпты толық қалалық қалдық айналымын пайдаланып жойылмауы тиіс. Қоршаған орта мен халық денсаулығына тиетін зиянның алдын ала отырып, жарамсыз құрылғылар қайта пайдалану мен машина ішіндегі материалдарды өңдеу құнын оңтайландыру мақсатында бөлек жиналуы керек. Барлық өнімдердегі сызылған қоқыс жәшігі өнім иесінің бөлектелген қоқыс жинауға қатысты міндетін еске салады. Жарамсыз үй құрылғыларын дұрыс жоюға қатысты қосымша ақпарат алу үшін өнім иелері тиісті халыққа қызмет көрсету орталығына немесе олардың жергілікті өкілдеріне хабарласа алады.



Ешбір орама материалы тағамға тимеуі керек.

EINRICHTEN DES HERDES

Namen der Herdteile und Zubehör

Nehmen Sie den Herd und alle Materialien aus dem Karton und aus dem Garraum.

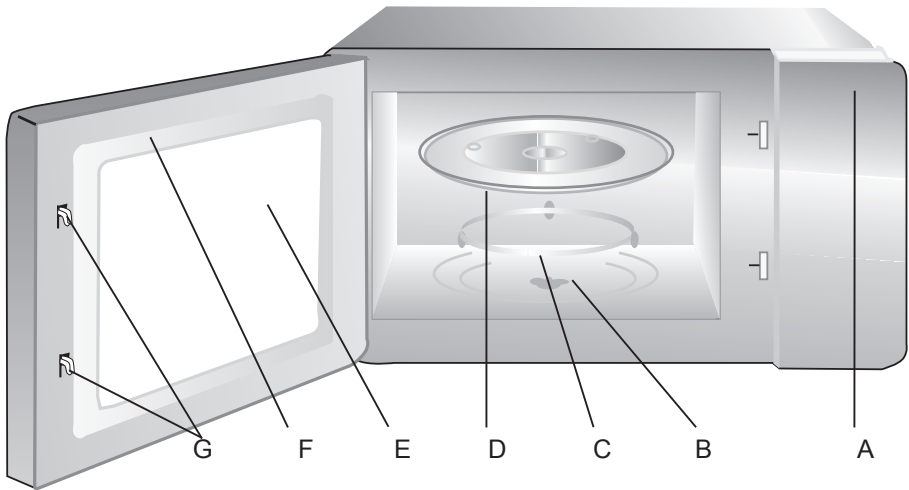

Grillgestell (nur mit Grill Funktion verwenden und auf den Glasteller legen)

- A) Bedienfeld
- B) Drehtellerantrieb
- C) Rollenring
- D) Glasteller
- E) Sichtfenster
- F) Türset
- G) Sicherheits-Interlock-System

EINFÜHRUNG

Lesen Sie diese Hinweise sorgfältig durch, bevor Sie Ihren Mikrowellenherd benutzen, und bewahren Sie diese sorgfältig auf. Wenn Sie den Anweisungen folgen, wird Ihr Herd Sie viele Jahre mit gutem Service erfreuen.

BEWAHREN SIE DIESE ANWEISUNGEN GUT AUF

BENUTZERSCHNITTSTELLE

- A) Mikrowelle
- B) Küchentimer/ Uhr
- C) Stop/Löschen
- D) Grill/Combi
- E) Heissluft
- F) Auftauen nach Gewicht/ Zeit
- G) Start/+30 Sek. /Bestätigen

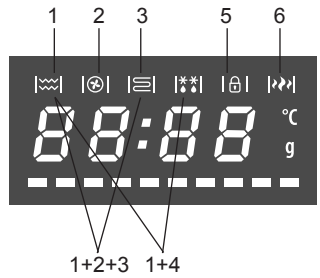
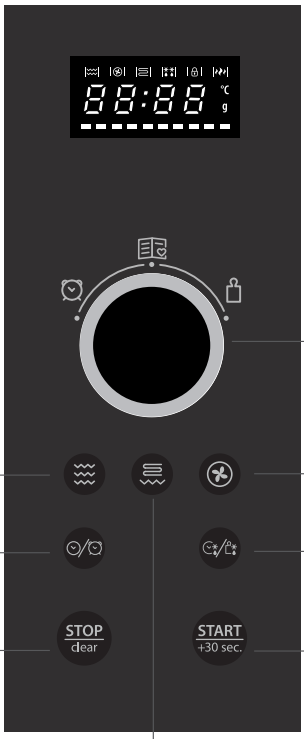

- 1) Kochen mit der Mikrowelle
- 2) Kochen mit Heissluft
- 3) Grillen
- 1) ± 2) ± 3) Kombinationskochen
- 1) + 4) Auftauen
- 5) Kindersicherung
- 6) Hochleistungs

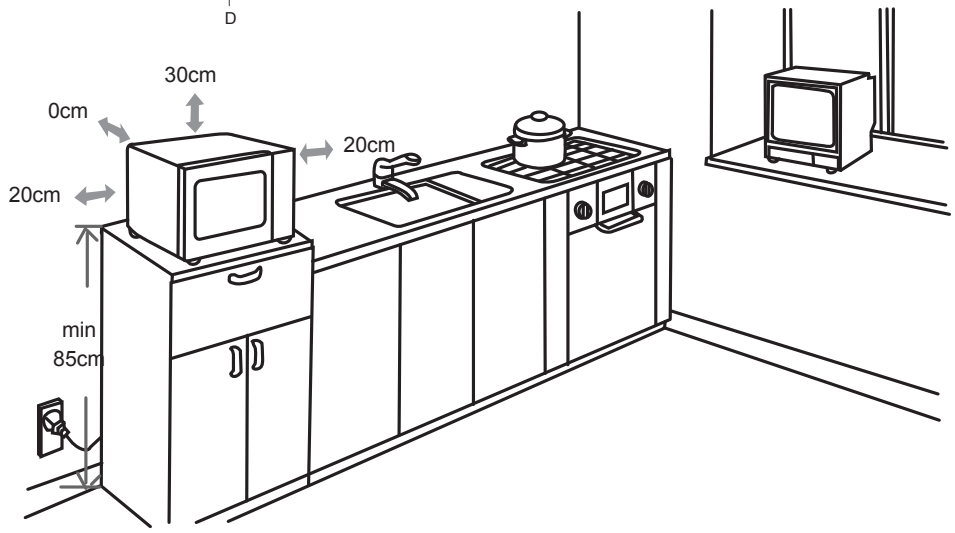

ZUBEHÖR

EINIGE ZUBEHÖRTEILE SIND NUR AN BESTIMMTEN MODELLEN VORHANDEN

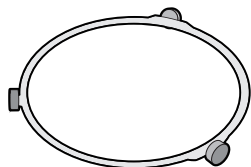

DREHTELLER-TRÄGER

Setzen Sie es in das Gerät. Setzen Sie stets den Drehteller Träger unter den Glasdrehteller. Der Träger ist nur für den Glasdrehteller vorgesehen.



GLASDREHTELLER

Setzen Sie den Glasdrehteller auf den Drehteller-Träger. Es sammelt Tropfsubstanzen während des Kochvorgangs.



GITTERROST

Platzieren Sie Ihre Platte auf das Gitterrost, um die Grill-, Kombination- und Umwälzungsergebnisse zu verbessern. Verwenden Sie den Rost mit der Grillfunktion.

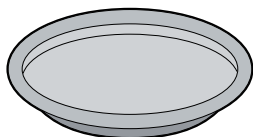

CRISP-PLATTE

Platzieren Sie die Lebensmittel direkt auf die Crisp-Platte. Verwenden Sie auf der Crisp-Platte, kein anderes Geschirr oder Besteck. Setzen Sie stets die Crisp-Platte auf den Glasdrehteller. Verwenden Sie die Crisp-Platte nur mit der Mikrowelle und Combi (microwave + grill) Funktion. Für ein besseres Ergebnis verwenden Sie zum Vorwärmen der Crisp-Platte mit der Mikrowelle für 3 Minuten bei maximaler Leistung.

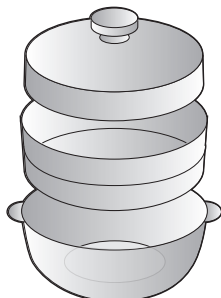



DAMPFGARER

Verwenden Sie den Dampfgarer stets auf dem Glasdrehteller. Füllen Sie den unteren Teil um Dampf zu erzeugen. Der Sieb ist für Lebensmittel wie Fisch, Kartoffeln und Gemüse vorgesehen. Verwenden Sie das Sieb zum Kochen von Nudeln, Reis oder Hülsenfrüchten. Verwenden Sie den Dampfgarer nur mit der Mikrowelle-Funktion.

WICHTIGE SICHERHEITSHINWEISE WARNHINWEISE

Um der Gefahr durch Feuer, Stromschlag, Verletzungen von Personen wegen zu hoher Mikrowellenstrahlung zu vermindern, befolgen Sie alle grundlegenden Vorsichtsmaßnahmen, einschließlich der folgenden, wenn Sie Ihr Gerät einschalten:

1.  **WARNHINWEIS!** Flüssigkeiten und andere Lebensmittel dürfen nicht in verschlossenen Behältnissen erhitzt werden, da sie explodieren können.
2.  **WARNHINWEIS!** Es ist gefährlich für jemanden ohne entsprechende Kompetenz, die Durchführung von Wartungs- oder Reparaturarbeiten vorzunehmen, bei denen eine Abdeckung abgebaut wird, da diese Schutz gegen die Belastung durch Mikrowellenstrahlung bietet.
3. Dieses Gerät kann von Kinder im Alter ab 8 Jahren und älter, sowie Personen mit eingeschränkten physischen, sensorischen oder psychischen Fähigkeiten bzw. ohne jegliche Erfahrung oder Wissen benutzt werden, wenn eine angemessene Aufsicht vorhanden oder ausführliche Anleitung zur sicheren Benutzung des Geräts gegeben wurden und sie sich der Gefahren bewusst sind. Kinder sollten nicht mit dem Gerät spielen. Reinigung und Wartung durch den Anwender sollte nicht durch Kinder ausgeführt werden, es sei denn, sie sind älter als 8 und werden beaufsichtigt.
4. Halten Sie das Gerät und das Kabel außerhalb der Reichweite von Kindern unter 8 Jahren.
5. Verwenden Sie nur mikrowellengeeignetes Geschirr.
6. Der Herd sollte regelmäßig gereinigt und alle Nahrungsmittelrückstände entfernt werden.
7. Lesen und befolgen Sie im Besonderen: "VORSICHTSMASSNAHMEN ZUR VERMEIDUNG MÖGLICHER BELASTUNG DURCH HOHE MIKROWELLENSTRAHLUNG."
8. Beim Erhitzen von Lebensmitteln in Kunststoff- oder Papierbehältern, lassen Sie den Herd nicht unbeaufsichtigt, wegen möglicher Brandgefahr.
9. Wenn Rauch austritt, schalten Sie das Ge-

rät aus, ziehen Sie den Netzstecker aus der Steckdose, und lassen Sie die Tür verschlossen, um die Flammen zu ersticken.

10. Speisen nicht zu lange kochen.
11. Verwenden Sie den Garraum nicht zu Aufbewahrungszwecken. Bewahren Sie keine Gegenstände, wie Brot, Kekse, etc. im Garraum auf.
12. Entfernen Sie Drahtgeflechte und Griffe aus Metall von Kunststoff-, Papierbehältern oder Tüten bevor Sie sie in den Herd stellen.
13. Installieren oder stellen Sie diesen Herd nur in Übereinstimmung mit den zur Verfügung gestellten Anweisungen auf.
14. Eier in der Schale und ganze, hart gekochte Eier sollte nicht im Mikrowellenherd erhitzen werden, da sie explodieren können, auch nachdem das Erhitzen in der Mikrowelle beendet ist.
15. Dieses Gerät ist für den Einsatz im Haushalt und ähnlichen Bereichen vorgesehen, wie zum Beispiel in:
 - Belegschaftsküchen in Geschäften, Büros oder ähnlichem Arbeitsumfeld;
 - von Kunden in Hotels, Motels und anderen Unterkünften;
 - Farmhäusern,
 - bed & breakfast Pensionen.
16. Um Gefahren zu vermeiden, muss ein beschädigtes Netzkabel vom Hersteller bzw. einem Servicebetrieb oder einem qualifizierten Techniker ersetzt werden.
17. Dieses Gerät nicht im Freien lagern oder verwenden.
18. Verwenden Sie diesen Herd nicht in der Nähe von Wasser, in einem feuchtem Keller oder in der Nähe eines Schwimmbeckens.
19. Die Temperatur der zugänglichen Oberflächen kann sehr hoch sein, während das Gerät in Betrieb ist. Die Oberflächen können während der Benutzung heiß werden. Halten Sie das Kabel von heißen Oberflächen fern, und bedecken Sie die Lüftungsschlitze des Herdes nicht.
20. Lassen Sie das Netzkabel nicht über die Kante des Tisches oder der Theke hängen.
21. Eine mangelhafte Sauberhaltung des Herdes kann zum Verschleiß der Oberflächen führen, was sich nachteilig auf die Lebensdauer des Geräts auswirken und eventuell zu gefährlichen Situationen führen kann.

22. Der Inhalt der Babyflaschen und Gläschen sollte gerührt oder geschüttelt werden und die Temperatur vor dem Verzehr überprüft werden, um Verbrennungen zu vermeiden.
23. Das Erhitzen von Getränken in der Mikrowelle kann zu einem verzögerten, eruptivem Aufkochen führen, dies muss beim Umgang mit den Behältern beachtet werden.
24. Dieses Gerät sollte von Personen (einschließlich Kindern) die mit physischen, sensorischen oder mentalen Einschränkungen leben oder unzureichende Erfahrung oder Kenntnissen besitzen, nicht ohne Aufsicht benutzt werden oder ohne vorherige Einweisung hinsichtlich der Bedienung durch jemanden der die Verantwortung für sie trägt.
25. Kinder sollten beaufsichtigt werden, um sicherzustellen, dass sie nicht mit dem Gerät spielen.
26. Das Gerät ist nicht dafür vorgesehen, mit Hilfe eines externen Timers oder eines separaten Fernbedienungssystems gesteuert zu werden.
27. Zugängliche Teile können während des Betriebs heiß werden. Jüngere Kinder sollten fern gehalten werden.
28. Keinen Dampfreiniger verwenden.
29. Das Gerät wird während des Betriebs heiß. Es sollte darauf geachtet werden, die Heizelemente im Inneren des Herdes nicht zu berühren.
30. Verwenden Sie nur die für diesen Herd empfohlenen Temperaturfühler (nur bei Öfen mit einer Einrichtung für Temperaturfühler).
31.  **WARNHINWEIS!** Das Gerät und die zugänglichen Teile werden bei Betrieb heiß. Es sollte darauf geachtet werden, die Heizelemente nicht zu berühren. Kinder die jünger als 8 Jahre alt sind, sollten ferngehalten oder ständig beaufsichtigt werden.
32. Der Mikrowellenherd kann nur bei geöffneter Dekortür betrieben werden (bei Öfen mit einer Dekortür).
33. Die Rückwand des Geräts sollte an die Wand gestellt werden.
34. Der Mikrowellenherd sollte nicht in einen Schrank gestellt werden, es sei denn, er ist in einem Schrank getestet worden.

VORSICHTSMASSNAHMEN ZUR VERMEIDUNG MÖGLICHER BELASTUNG DURCH HOHE MIKROWELLENSTRAHLUNG

1. Versuchen Sie nicht, den Herd bei geöffneter Tür zu betreiben, da dies zu Schädigung durch Mikrowellenstrahlung führen kann. Es ist wichtig, dass Sie die Sicherheitsverriegelungen nicht aufbrechen oder manipulieren.
2. Legen Sie keine Gegenstände zwischen die Front und die Tür des Herdes und lassen Sie nicht zu, dass sich Dreck oder Reinigungsmittel Rückstände auf den Dichtflächen ansammeln.
3.  **WARNHINWEIS!** Wenn die Tür oder die Tüerdichtungen beschädigt sind, darf der Herd nicht betätigt werden, bis er von einem Fachmann repariert worden ist.

NACHTRAG

Wenn das Gerät nicht in einem gutem und sauberem Zustand gehalten wird, kann die Oberfläche verschleifen, was die Lebensdauer des Geräts beeinflussen und zu einer gefährlichen Situation führen kann.

TECHNISCHE DATEN

Modell:	MWHA 2824 B MWHA 2824 X
Nennspannung:	230V~ 50Hz
Leistungsaufnahme (Mikrowelle):	1450W
Ausgangsleistung (Mikrowelle):	900W
Leistungsaufnahme (Grill):	1100W
Ausgangsleistung (Grill):	2500W
Innenvolumen:	28 L
Drehteller Durchmesser:	315 mm
Äussere Abmessungen:	520 x 479 x 341mm
Netto Gewicht:	Ca. 18.88 kg

INSTALLATION DER ERDUNG

GEFAHR!

Gefahr durch elektrischen Schlag

Berühren einige der inneren Teile kann zu schweren oder tödlichen Verletzungen führen. Das Gerät nicht auseinander nehmen.

WARNHINWEIS

Gefahr durch elektrischen Schlag

Nicht bestimmungsgemäße Erdung kann zu einem Stromschlag führen. Nicht an eine Steckdose anschließen, bis das Gerät ordnungsgemäß installiert und geerdet ist.

Dieses Gerät muss geerdet werden. Im Falle eines elektrischen Kurzschlusses, reduziert die Erdung das Risiko eines elektrischen Schlags durch ein Kabel, das den elektrischen Strom ableitet. Das Gerät hat ein Kabel, das mit einem Erdungskabel und einem geerdeten Stecker ausgestattet. Der Stecker muss an eine Steckdose angeschlossen sein, die richtig installiert und geerdet ist.

Wenden Sie sich an einen qualifizierten Elektriker oder Servicefachmann wenn Sie die Anweisungen zur Erdung nicht vollständig verstehen oder wenn Zweifel besteht, ob das Gerät ordnungsgemäß geerdet ist. Wenn ein Verlängerungskabel erforderlich ist, verwenden Sie nur ein 3-adriges Kabel.

1. Ein kurzes Netzkabel wird zur Verfügung gestellt, das die Risiken reduziert sich in einem längeren Kabel zu verfangen oder darüber zu stolpern.

2. Bei langen Kabeln oder Verlängerungskabeln:

- 1) Die gekennzeichnete elektrische Bewertung des Kabelsatzes oder des Verlängerungskabels sollte mindestens so groß sein, wie die elektrische Nennleistung des Geräts.
- 2) Das Verlängerungskabel muss ein 3-adriges Erdungskabel sein.
- 3) Das lange Kabel sollten so angeordnet werden, dass es nicht über die Arbeitsfläche oder den Tisch läuft, wo es von Kinder gezogen werden kann oder aus Versehen darüber gestolpert werden kann.

INSTALLATION

1. Wählen Sie eine ebene Fläche, die ausreichend Platz für den Einlass und/oder Auslass der Luftdüsen bieten.

- ⚠ (1) Die minimale Montagehöhe ist 85cm.
 ⚠ (2) Die Rückwand des Gerätes sollte an die Wand gestellt werden. Lassen Sie einen Mindestabstand von 30cm über dem Herd, einen Mindestabstand von 20 cm zwischen dem Herd und den angrenzenden Wänden.

⚠ (3) Entfernen Sie die Beine nicht von der Unterseite des Herdes.

⚠ (4) Das Blockieren der Einlass- und/oder Auslassöffnungen kann Schäden am Herd verursachen.

⚠ (5) Stellen Sie den Herd so weit wie möglich weg von Radio und TV Geräten. Die Funktionsweise der Mikrowelle kann Störungen beim Radio- oder TV-Empfang verursachen.

2. Schließen Sie Ihren Herd an eine normale Haushaltssteckdose an. Achten Sie darauf, dass die Spannung und die Frequenz der auf dem Etikett ausgewiesenen Spannung und Frequenz entsprechen.

⚠ Installieren Sie den Herd nicht über einen Herd oder andere Wärme erzeugende Geräte. Bei Installation über oder neben einer Wärmequelle, kann der Herd beschädigt werden und die Garantie wird nichtig.

⚠ Die zugänglichen Oberflächen können während des Betriebs heiß werden.

DREHTELLER INSTALLATION

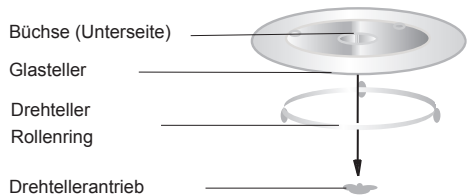

a. Setzen Sie den Glassteller niemals über Kopf ein. Der Glassteller sollte niemals behindert werden.

b. Sowohl der Glassteller als auch der Rollenring müssen beim Kochen immer verwendet werden.

c. Alle Lebensmittel und Behälter von Lebensmitteln sollen zum Kochen immer auf den Glassteller gelegt werden.

d. Wenn der Glassteller oder der Rollenring zerspringen oder brechen, wenden Sie sich bitte an

das nächstgelegene autorisierte Service Center.

ARBEITSPLETTEN INSTALLATION

 Entfernen Sie das gesamte Verpackungsmaterial und Zubehör. Untersuchen Sie den Herd auf Schäden wie Beulen oder defekte Tür. Installieren Sie den Herd nicht, wenn er beschädigt ist.

 **Schrank:** Entfernen Sie die Schutzfolie von der Oberfläche des Mikrowellenschanks.

Entfernen Sie die hell braune Glimmerabdeckung nicht, die zum Schutz des Magnetrans im Garraum angebracht ist.

BEDIENUNGSANLEITUNG

Diese Mikrowelle verfügt über eine moderne elektronische Steuerung zur Einstellung der Kochparameter um Ihren Bedürfnissen auf bessere Ergebnisse beim Kochen zu entsprechen.

EINSTELLEN DER UHR

Wenn die Mikrowelle angeschlossen wird, erscheint die Anzeige „0:00“, und ein Ton ertönt.

Wenn die Mikrowelle angeschlossen wird, erscheint die Anzeige „0:00“ und ein Ton ertönt.

- 1) Drücken Sie „**KITCHEN TIMER/CLOCK**“ (Küchentimer/Uhr), „00:00“ angezeigt wird.
- 2) Drehen Sie den **REGLER** zum Einstellen der Stunden, die Eingabezeit sollte innerhalb von 0--23 sein.
- 3) Drücken Sie „**KITCHEN TIMER/CLOCK**“ (Küchentimer/Uhr), die Minutenanzeige blinkt.
- 4) Drehen Sie den **REGLER** zum Einstellen der Stunden, die Eingabezeit sollte innerhalb von 0--59 sein.
- 5) Drücken Sie „**KITCHEN TIMER/CLOCK**“ (Küchentimer/Uhr) zum beenden der Einstellung der Uhrzeit. „:“ beginnt zu blinken.

 **Hinweis!** 1) Wenn die Uhr nicht eingestellt ist, funktioniert sie nicht wenn das Gerät angeschlossen ist.

- 2) Wenn während der Einstellung der Uhr, 1 Minute lang keine Einstellung vorgenommen wird, stellt der Herd sich automatisch auf den vorherigen Status zurück.

 **Hinweis!** Die obere und untere Zeile der Anzeige zeigen die Symbole im Zusam-

menhang mit einzelnen aktiven Funktionen

KÜCHENTIMER

(1) Drücken Sie „**KITCHEN TIMER/CLOCK**“ (Küchentimer/Uhr) zweimal, die LED-Anzeige zeigt 00:00.

(2) Drehen Sie den **REGLER** zum Eingeben der Timerzeit. (Die maximale Kochzeit beträgt 95 Minuten.)

(3) Drücken Sie „**START/+30SEC./CONFIRM**“ (START/+30 SEK. /BESTÄTIGEN) um zu bestätigen.

(4) Wenn die Zeit abläuft, ertönt der Signalton fünfmal. Wenn die Uhr eingestellt wurde (24-Stunden System), zeigt die LED-Anzeige die aktuelle Uhrzeit an.

 **Hinweis!** 1) Der Küchentimer entspricht nicht dem 24-Stunden System. Der Küchentimer ist ein Zeitmessgerät.

- 2) Zum Küchentimer kann nicht für jedes Programm eingestellt werden.

 **Hinweis!** Die obere und untere Zeile der Anzeige zeigen die Symbole im Zusammenhang mit einzelnen aktiven Funktionen.

KOCHEN MIT DER MIKROWELLE

Drücken Sie „**Microwave**“ (Mikrowelle) die LED-Anzeige zeigt „P100“. Drücken Sie „**Microwave**“ (Mikrowelle) wiederholt zu wählen Sie die Leistung, die sie brauchen, und „P100“, „P 80“, „P 50“, „P 30“ oder „P 10“ Display für jeden hinzugefügt. Dann drücken Sie die Taste „**START/+30SEC./CONFIRM**“ (START/+30 SEK. /BESTÄTIGEN) zu bestätigen, und den Knopf drehen, um die Garzeit einzustellen. Die maximale Kochzeit beträgt 95 Minuten.

Drücken Sie „**START/+30SEC./CONFIRM**“ (START/+30 SEK. /BESTÄTIGEN) um das Kochen zu starten.

Beispiel: Sie möchten bei 80% Mikrowellenleistung 20 Minuten lang garen, dann befolgen Sie die folgenden Schritte.

- 1) Drücken Sie die Taste „**Microwave**“ (Mikrowelle) einmal, der Bildschirm zeigt „P100“, an.
- 2) Drücken Sie „**Microwave**“ (Mikrowelle) erneut, um 80% Mikrowelleleistung zu wählen.
- 3) Drücken Sie die Taste „**Start/+30Sec./Confirm**“ (START/+30 SEK. /BESTÄTIGEN) zur Be-

stätigung, wenn das LED Display „G-1“ anzeigt.
4) Drehen Sie den **REGLER** zum Einstellen der Kochzeit auf 7 Minuten.

5) Drücken Sie „**Start/+30Sec./Confirm**“ (START /+30SEK. /BESTÄTIGEN) um das Kochen zu starten.

 **Hinweis!** Die Zeiteinteilung des Kodierschalters ist wie folgt:

0---1 min	: 5 Sekunden
1---5 min	: 10 Sekunden
5---10 min	: 30 Sekunden
10---30 min	: 1 Sekunden
30---95 min	: 5 Sekunden

MIKROWELLENLEISTUNGSTABELLE

Mikrowellenleistung	100%	80%	50%	30%	10%
Anzeige	P100	P80	P50	P30	P10

GRILLEN

Drücken Sie „Grill/Combi“, die LED-Anzeige zeigt „G-1“. Drücken Sie dann „Start/ +30Sec./“ Dann drücken Sie die Taste „**START/+30SEC./CONFIRM**“ (START/+30 SEK. /BESTÄTIGEN) um zu bestätigen, und drehen den **REGLER** zum Einstellen der Kochzeit. Die maximale Kochzeit beträgt 95 Minuten. 5) Drücken Sie „**START/+30SEC./CONFIRM**“ (START/+30 SEK. /BESTÄTIGEN) um das Kochen zu starten.

Beispiel: Sie möchten bei 80% Mikrowellenleistung 10 Minuten lang garen, dann befolgen Sie die folgenden Schritte.

- 1) Drücken Sie „**Grill/Combi.**“ einmal, auf dem Bildschirm erscheint „G-1“.
- 2) Drücken Sie „**START/+30SEC./CONFIRM**“ (START/+30 SEK. /BESTÄTIGEN) um zu bestätigen.
- 3) Drehen Sie den **REGLER** zum Einstellen der Kochzeit auf 7 Minuten.
- 4) Drücken Sie „**START/+30SEC./CONFIRM**“ (START/+30 SEK. /BESTÄTIGEN) um das Kochen zu starten.

 **Hinweis!** Wenn die Hälfte der Grillzeit um ist, gibt der Ofen zwei Töne von sich, dies ist normal. Um beim Grillen einen besseren Wirkungsgrad zu erzielen, sollten Sie die Speisen umdrehen, die Tür Schließen und

dann die „Start/+30Sec./Confirm“ (Start/+30 Sek. /Bestätigen) Taste drücken um das Grillen fortzusetzen. Wenn nicht, dann wird der Vorgang fortgesetzt.

 **Hinweis!** Die obere und untere Zeile der Anzeige zeigen die Symbole im Zusammenhang mit einzelnen aktiven Funktionen.

KOCHEN MIT HEISSLUFT (MIT VORWÄRMFUNKTION)

Mit der Heissluftfunktion können Sie wie in einem traditionellem Herd kochen. Mikrowellen werden nicht verwendet. Es wird empfohlen, den Herd auf die geeignete Temperatur vorzuheizen bevor Sie das Essen in den Herd stellen.

- 1) Drücken Sie die Taste „**CONVECTION**“ (HEISSLUFT) einmal, „140“ blinkt.
- 2) Halten Sie die Taste „**CONVECTION**“ (HEISSLUFT) oder drehen Sie den **REGLER**, um die Heissluftfunktion anzuwählen. Hinweis! Die Temperatur kann von 140 Grad bis 230 Grad eingestellt werden.
- 3) Drücken Sie „**START/+30SEC./CONFIRM**“ (START/+30 SEK. /BESTÄTIGEN) um die Temperatur zu bestätigen.
- 4) Drücken Sie „**START/+30SEC./CONFIRM**“ (START/+30 SEK. /BESTÄTIGEN) um vorzuwärmen. Wenn die eingestellte Temperatur erreicht wird, ertönt der Summer zweimal um Sie daran zu erinnern, das Essen in den Herd zu stellen. Die erreichte Temperatur wird angezeigt und blinkt.
- 5) Stellen Sie das Essen in den Herd und schließen Sie die Tür.
- 4) Drehen Sie den **REGLER** zum Einstellen der Kochzeit. Die maximale Kochzeit beträgt 95 Minuten.
- 6) Drücken Sie die „**START/+30SEC./CONFIRM**“ (START/+30 SEK. /BESTÄTIGEN) Taste, um das Kochen zu starten.

 **Hinweis!** a. Die Kochzeit kann nur nach Erreichen der Vorheiztemperatur eingestellt werden. Wenn die Temperatur erreicht wird, muss die Tür geöffnet werden, um die Kochzeit eingeben zu können.
b. Wenn die Zeit innerhalb von 5 Minuten nicht eingegeben wird, stoppt er Herd das Vorheizen. Der Summer ertönt fünfmal und das Gerät schaltet wieder in den Be-

reitschaftszustand.



Hinweis! Die obere und untere Zeile der Anzeige zeigen die Symbole im Zusammenhang mit einzelnen aktiven Funktionen.

KOCHEN MIT HEISSLUFT (MIT VORHEIZFUNKTION)

- 1) Drücken Sie die Taste **“CONVECTION”** (HEISSLUFT) einmal, **“140”** blinkt.
- 2) Halten Sie die Taste **“CONVECTION”** (HEISSLUFT) oder drehen Sie den **REGLER**, um die Heissluftfunktion anzuwählen. Hinweis! Die Temperatur kann von 140 Grad bis 230 Grad eingestellt werden.
- 3) Drücken Sie **“START/+30SEC./CONFIRM”** (START/+30 SEK. /BESTÄTIGEN) um die Temperatur zu bestätigen.
- 4) Drehen Sie den **REGLER** zum Einstellen der Kochzeit. Die maximale Kochzeit beträgt 95 Minuten.
- 5) Drücken Sie die **“START/+30SEC./CONFIRM”** (START/+30 SEK. /BESTÄTIGEN) Taste, um das Kochen zu starten.



Hinweis! Die obere und untere Zeile der Anzeige zeigen die Symbole im Zusammenhang mit einzelnen aktiven Funktionen.

KOMBINATIONSKOCHEN

- 1) Drücken Sie **“Grill/Combi”**, die LED-Anzeige zeigt **“G-1”**.
- 2) Drücken Sie die Taste **“Grill/Combi.”** wiederholt, oder drehen Sie den **REGLER**, um die entsprechende Leistung zu wählen und **“G-1”**, **“K-1”**, **“C2”**, **“C-3”** oder **“C-4”** erscheint der Reihe nach beim erneuten Drücken.
- 3) Drücken Sie die Taste **“START/+30SEC./CONFIRM”** (START/+30 SEK. /BESTÄTIGEN) um die ausgewählte Kombination zu bestätigen.
- 4) Drehen Sie den **REGLER** zum Einstellen der Kochzeit. Die maximale Kochzeit beträgt 95 Minuten. 5) Drücken Sie **“START/+30SEC./CONFIRM”** (START/+30 SEK. /BESTÄTIGEN) um das Kochen zu starten.



Hinweis! Die obere und untere Zeile der Anzeige zeigen die Symbole im Zusammenhang mit einzelnen aktiven Funktionen.

nen.

Hinweis! Anweisungen zum Kombinationskochen

Anweisungen	1	2	3	4
Anzeige	C-1	C-2	C-3	C-4
Mikrowelle	•	•		•
Grill		•	•	•
Heissluft	•		•	•

MEHRSTUFIGES KOCHEN

Es können maximal zwei Stufen eingestellt werden. Wenn ein Auftauprogramm gewählt wird, sollte diese die erste Stufe sein. Der Summer ertönt einmal nach jeder Stufe und die nächste Stufe beginnt.



Hinweis! Automenüs können nicht als eine der Stufen eingestellt werden.

Beispiel: Sie möchten das Essen für 5 Minuten auftauen und dann mit 80% Mikrowellenleistung für 7 Minuten kochen. Die Schritte sind wie folgt:

- 1) Drücken Sie die Taste **„W.T./TIME DEFROST”** (G.Z./Zeit Auftauen) zweimal, auf der Anzeige wird **„d-2”** angezeigt.
- 2) Drehen Sie den **REGLER** zum Einstellen der Auftauzeit auf 5 Minuten.
- 3) Drücken Sie **“Microwave”** (Mikrowelle) einmal.
- 4) Drehen Sie den **REGLER** zur Auswahl der 80% Mikrowellenleistung bis **“P80”** angezeigt wird.
- 5) Drücken Sie **“START/+30SEC./CONFIRM”** (START/+30 SEK. /BESTÄTIGEN) um zu bestätigen.
- 6) Drehen Sie den **REGLER** zum Einstellen der Kochzeit auf 7 Minuten.
- 7) Drücken Sie **“START/+30SEC./CONFIRM”** (START/+30 SEK. /BESTÄTIGEN) um das Kochen zu starten.

SCHNELLKOCHEN

- 1) Im Bereitschaftszustand, drücken Sie die **„START/+30SEC./CONFIRM”** (START/+30 SEK. /BESTÄTIGEN) Taste zum Kochen mit 100% Leistung für 30 Sekunden. Mit jedem Drücken der gleichen Taste erhöht sich die Zeit um 30 Sekunden. Die maximale Kochzeit beträgt 95 Minuten.
- 2) Während des Kochens mit Mikrowelle, Grill, Heißluft- und deren Kombination, kann die Kochzeit verlängert werden, indem Sie **„START/+30SEC./CONFIRM”** (START/+30 SEK. /BESTÄTIGEN) drücken. Jedes Drücken verlängert die Kochzeit um 30 Sekunden.



Hinweis! Diese Funktion ist unter den Programmen Auftauen, Mehrstufiges Kochen und Automenü nicht verfügbar.

AUFTAUEN NACH ZEIT

1) Drücken Sie die Taste „**W.T./TIME DEFROST**“ (G.Z./Zeit Auftauen) zweimal, auf dem Bildschirm wird „d-2“ angezeigt.

2) Drehen Sie den **REGLER** zum Auswählen der Kochzeit. Die maximale Kochzeit beträgt 95 Minuten.

3) Drücken Sie die „**START/+30SEC./CONFIRM**“ (START/+30 SEK. /BESTÄTIGEN) Taste, um das Auftauen zu starten.

AUFTAUEN NACH GEWICHT

1) Drücken Sie die Taste „**W.T./TIME DEFROST**“ (G.Z./Zeit Auftauen) einmal, auf dem Bildschirm wird „d-1 „angezeigt.

2) Drehen Sie den **REGLER** zum Auswählen des Gewichts der Lebensmittel. Das Gewicht ist einstellbar zwischen 100-2000g.

3) Drücken Sie die „**START/+30SEC./CONFIRM**“ (START/+30 SEK. /BESTÄTIGEN) Taste, um das Auftauen zu starten.



Hinweis! Die obere und untere Zeile der Anzeige zeigen die Symbole im Zusammenhang mit einzelnen aktiven Funktionen.

AUTOMENÜ

1) Drehen Sie den **REGLER** im Bereitschaftszustand nach links, um Menüs „A1“, „A2“, „A3“ ... „A10“ anzuwählen.

2) Drücken Sie die Taste „**START/ +30 SEC./CONFIRM**“ (START/+30 SEK. /BESTÄTIGEN) um das ausgewählte Menü zu bestätigen.

3) Drehen Sie den Knopf, um im Menü das Gewicht anzuwählen, die „g“-Anzeige leuchtet auf.

4) Drücken Sie „**START/+30SEC./CONFIRM** „ (START/+30 SEK. /BESTÄTIGEN) (START/+30 SEK. /BESTÄTIGEN) um das Kochen zu starten.

Achtung: Wenn Sie A8 Kuchen wählen, bitte den Kuchen nicht gleich zu Beginn in den Herd stellen. Der Herd muss auf 160 Grad vorgeheizt werden. Wenn die eingestellte Temperatur erreicht wird, ertönt der Summer zweimal um Sie daran zu erinnern, den Kuchen in den Herd zu stellen. Nachdem Sie den Kuchen in den Herd gestellt haben, drücken Sie die Taste bitte erneut um den Vorgang zu starten. Der Timer startet den Countdown, und

der Kuchen wird perfekt zubereitet.



Hinweis! Die obere und untere Zeile der Anzeige zeigen die Symbole im Zusammenhang mit einzelnen aktiven Funktionen.

AUTOMENÜTABELLE

Menu	Weight	Display	Power
A1 AUTO REHEAT	150g	150	100%
	250g	250	
	350g	350	
	450g	450	
A2 POTATO	600g	600	100%
	1 (about 230g)	1	
	2(about 460g)	2	
A3 MEAT	3(about 690g)	3	100%
	150g	150	
	300g	300	
	450g	450	
A4 VEGETA BLE	600g	600	100%
	150g	150	
	350g	350	
A5 FISH	500g	500	80%
	150g	150	
	250g	250	
	350g	350	
	450g	450	
A6 PASTA	650g	650	80%
	50g(with 450g cold water)	50	
	100g(with 800g cold water)	100	
	150g(with 1200g cold water)	150g	

A7 SOUP	200ml	200	100%
	400ml	400	
	600ml	600	
A8 CAKE	475g	475	Preheat at 160 degree
A9 PIZZA	200g	200	C-4
	300g	300	
	400g	400	
A10 CHICKEN	500g	500	C-4
	750g	750	
	1000g	1000	
	1200g	1200	

ABFRAGE FUNKTION

- 1) Im Kochmodus, drücken Sie „**KITCHEN TIMER/CLOCK**“ (Küchentimer/Uhr) um die aktuelle Zeit abzufragen. Sie wird für 2 bis 3 Sekunden angezeigt.
- 2) Beim Kochen drücken Sie „**MICROWAVE**“ (Mikrowell), „**GRILL/ COMBI.**“ oder „**CONVECTION**“ (HEISSLUFT), die aktuelle Leistung wird für 2 bis 3 Sekunden angezeigt.

SPERR-FUNKTION FÜR KINDER

Sperrern: Drücken Sie im Bereitschaftsmodus „**STOP/CLEAR**“ (STOP/LÖSCHEN) für 3 Sekunden, ein langer „Piepton“ ertönt und der Status der Kindersicherung kann eingegeben werden und auf der Anzeige erscheint „“. Die LED-Anzeige zeigt die aktuelle Zeit oder 0:00.

Sperre beenden: Drücken Sie im gesperrtem Zustand „**STOP/CLEAR**“ (STOP/LÖSCHEN) für 3 Sekunden, ein langer „Piepton“ signalisiert, dass die Freigabe erfolgt ist und „“, erlischt.

SPEZIFIKATIONEN

- (1) Ein Summton ertönt einmal wenn der **REG-LER** gedreht wird.
- (2) „**START/+30SEC./CONFIRM**“ (START/+30 SEK. /BESTÄTIGEN) muss gedrückt werden um weiterzukochen, wenn die Tür beim Kochen geöffnet wird.
- (3) Sobald das Kochprogramm eingestellt wurde und „**START/+30SEC./CONFIRM**“ (START/+30

SEK. /BESTÄTIGEN) nicht innerhalb einer Minute gedrückt wird, wird die aktuelle Zeit wieder angezeigt. Die Einstellung wird abgebrochen.

(4) Der Summer ertönt einmal wenn die Taste richtig gedrückt wird, wenn nicht, dann gibt es keine Rückmeldung.

(5) Der Summer ertönt fünfmal, um Sie daran zu erinnern, dass die Kochzeit abgelaufen ist.

UTENSILIEN

VORSICHT

Verletzungsgefahr

Es ist gefährlich für jemanden ohne entsprechende Kompetenz, die Durchführung von Wartungs- oder Reparaturarbeiten vorzunehmen, bei denen eine Abdeckung abgebaut wird, da diese Schutz gegen die Belastung durch Mikrowellenstrahlung bietet. Lesen Sie hierzu die Anleitung „Materialien, die Sie in einem

Mikrowellenherd verwenden können oder die in Mikrowellen Öfen vermieden werden sollten.“ Es gibt bestimmte nicht-metallische Utensilien, die nicht sicher für eine Anwendung in Mikrowellen sind. Im Zweifelsfall können Sie fragliche Utensilien entsprechend der unten angeführten Methoden testen.

Utensilien Test:

1. Füllen Sie einen mikrowellengeeigneten Behälter mit 1 Tasse kaltem Wasser (250 ml) und legen das fragliche Utensil hinein.
2. Kochen sie es auf maximaler Leistung für 1 Minute.
3. Befühlen Sie das Utensil vorsichtig. Wenn das leere Utensil warm ist, verwenden Sie es nicht zum Kochen in der Mikrowelle.



1 Minuten Kochzeit nicht überschreiten.

MATERIALIEN, DIE SIE IM MIKROWELLENHERD VERWENDEN KÖNNEN

Utensilien

Erläuterungen

Alufolie	Schirmt nur ab. Kleine glatte Stücke können verwendet werden, um die dünnen Teile von Fleisch oder Geflügel zu bedecken, damit es nicht zerbröckelt. Funken können auftreten, wenn die Folie zu nahe an die Wände kommt. Die Folie sollte mindestens 2,5 cm (1 Zoll) von den Herdwänden entfernt sein.	Pa-pierhandtücher	Zum Erwärmen von Lebensmitteln und beim Absorbieren von Fett. Verwendung unter Aufsicht nur zum kurzfristigen Kochen.
Bräunungsschale	Befolgen Sie die Anweisungen des Herstellers. Die Unterseite der Bräunungsschale muss mindestens 5 mm (3/16 in.) oberhalb des Drehtisches sein. Eine falsche Anwendung kann dazu führen, dass die Drehscheibe zerbricht.	Pergamentpapier	Verwenden Sie es zum Abdecken, um Spritzer zu vermeiden oder zum Einwickeln beim Garen.
Geschirr	Nur mikrowellengeeignete verwenden. Befolgen Sie die Anweisungen des Herstellers. Verwenden Sie kein zersprungenes oder angeschlagenes Geschirr.	Kunststoff	Nur mikrowellengeeignete verwenden. Befolgen Sie die Anweisungen des Herstellers. Sollte als "mikrowellengeeignet" gekennzeichnet sein. Einige Kunststoffbehälter werden weich, sobald die Lebensmittel in ihnen heiß werden. "Kochsäckchen" und fest verschlossenen Plastiktüten sollten eingeschnitten, durchlöchert oder belüftet werden gemäß den Anweisungen auf dem Paket.
Gläser	Immer den Deckel entfernen. Lebensmitteln immer nur etwas erwärmen. Die meisten Gläser sind nicht hitzebeständig und können zerbrechen.	Plastikfolie	Nur mikrowellengeeignete verwenden. Verwenden Sie sie um die Feuchtigkeit während des Kochens in den Lebensmitteln zu halten. Plastikfolie soll nicht mit Lebensmitteln in Berührung kommen.
Glaswaren	Nur hitzebeständige Glaswaren für Öfen verwenden. Versichern Sie sich, dass keine metallischen Verkleidungen vorhanden sind. Verwenden Sie kein zersprungenes oder angeschlagenes Geschirr.	Temperaturfühler	Nur mikrowellengeeignete verwenden (Fleisch- und Zuckertemperaturfühler).
Zubereitung im Kochbeutel	Befolgen Sie die Anweisungen des Herstellers. Verwenden Sie zum Verschließen keine Metallbänder. Einschneiden, damit Dampf entweichen kann.	Wachspapier	Zum Abdecken und um Feuchtigkeit zurückzuhalten.
Pappteller und -Becher	Nur zum kurzfristigem Kochen / nur Erwärmung verwenden. Lassen Sie den Herd nicht unbeaufsichtigt, während Sie kochen.		

MATERIALIEN, DIE NICHT FÜR DEN MIKROWELLENHERD GEEIGNET SIND

Utensilien	Erläuterungen
Aluminiumta-blett	Kann Funkenüberschlag verursachen. Lebensmittel in mikrowellengeeignetes Geschirr umfüllen.
Lebensmittel Kartons mit Metallgriff	Können Funkenüberschlag verursachen. Lebensmittel in mikrowellengeeignetes Geschirr umfüllen.

Metall oder metallisch-Getrimmte Utensilien	Metall schirmt das Essen gegen die Mikrowellenenergie ab. Metallteile können verursachen Funkenbildung
Metall Kabelbindern	Kann Funkenbildung und einen Brand im Herd verursachen.
Papiertüten	Kann einen Brand im Herd verursachen.
Schaumstoff	Schaumstoff kann schmelzen oder die Flüssigkeit im Inneren verunreinigen, wenn er zu hoher Temperatur ausgesetzt wird.
Holz	Holz trocknet aus bei Verwendung in der Mikrowelle und kann sich möglicherweise spalten oder brechen

REINIGUNG

Achten Sie darauf, das Gerät aus dem Netzstecker der Stromversorgung zu ziehen.

1. Reinigen Sie den Garraum nach Verwendung mit einem leicht feuchtem Tuch.
2. Reinigen Sie das Zubehör in der üblichen Weise mit Wasser und Spülmittel.

3. Türrahmen und -dichtung und die angrenzenden Teile müssen, wenn sie verschmutzt sind, sorgfältig mit einem feuchten Tuch gereinigt werden.

4. Verwenden Sie keine scharfen Reinigungsmittel oder scharfe Metallwerkzeuge zum Reinigen der Herdglastür, da sie die Oberfläche beschädigen, was dazu führen kann, dass das Glas zerspringt. Reinigungstipps---zum leichterem Reinigen der Innenraumwände, die mit gekochtem Essen in Berührung kommen können:

Legen Sie eine halbe Zitrone in eine Schüssel, geben Sie 300 ml (1/2 pint) Wasser hinzu und erhitzen Sie es bei 100% Mikrowellenstärke für 10 Minuten. Reinigen Sie den Herd mit einem weichen, trockenen Tuch.

FEHLERBEHEBUNG

NORMAL

Mikrowelle stört TV-Empfang	Radio- und TV-Empfang kann gestört werden wenn der Mikrowellenherd in Betrieb ist. Es ist ähnlich wie bei der Interferenz von kleinen Elektrogeräten, wie Mixer, Staubsauger und elektrischen Ventilatoren.
Das Licht im Garraum wird gedimmt	Dies ist normal.
Dampf sammelt sich auf der Tür, heiße Luft strömt aus den Belüftungsöffnungen.	Bei niedriger Mikrowellenleistung kann das Licht im Garraum sich dimmen. Dies ist normal.
Herd startet versehentlich ohne Lebensmittel.	Beim Kochen kann Dampf aus den Lebensmitteln aufsteigen. Der meiste strömt aus den Belüftungsöffnungen. Aber etwas Dampf kann sich auf kühlen Flächen wie der Herdtür ansammeln. Dies ist normal.

FEHLER	MÖGLICHE URSACHE	GEGENMITTEL
Herd kann nicht gestartet werden.	(1) Netzkabel ist nicht fest eingesteckt.	Ziehen Sie den Netzstecker. Schließen Sie ihn nach 10 Sekunden wieder an.
	(2) Sicherung oder Leistungsschalter in Funktion.	Ersetzen Sie die Sicherung, oder setzen Sie den Leistungsschalter zurück (von Fachkräften unseres
	(3) Probleme mit der Steckdose.	Unternehmens reparieren lassen)
Herd heizt nicht.	(4) Tür ist nicht richtig geschlossen.	Die Steckdose mit anderen elektrischen Geräten testen.

Glasdrehteller macht Geräusche, wenn der Mikrowellenherd läuft.	(5) Verschmutzte Rollen und Herdböden.	Schließen Sie die Tür richtig.
---	--	--------------------------------



Je nach den Richtlinien für die Entsorgung von elektrischen und elektronischen Geräten (WEEE-Richtlinie) sollten diese separat gesammelt und behandelt werden.

Wenn Sie dieses Produkt zu einem beliebigen Zeitpunkt in der Zukunft entsorgen müssen, bitten wir Sie dies NICHT mit dem normalen Hausmüll zu entsorgen. Bitte senden Sie dieses Produkt an Elektro- und Elektronikaltgeräte Sammelpunkte, soweit diese zur Verfügung stehen.

KUNDENDIENST

!Beauftragen Sie bei einem Defekt niemals einen nicht autorisierten Kundendienst bzw. Techniker und lassen Sie ausschließlich Original-Ersatzteile einbauen.

Geben Sie bitte Folgendes an:

- die genaue Beschreibung des Fehlers
- das Gerätemodell (Mod.)
- die Modellnummer (S/N).

Letztere Informationen finden Sie auf dem Typenschild, das sich auf dem Gerät und/oder der Verpackung befindet.



Gemäß der Europäischen Richtlinie 2012/19/EU über Elektro- und Elektronik-Altgeräte (WEEE) dürfen Elektrohaushalts-Altgeräte nicht über den herkömmlichen Haushaltsmüllkreislauf entsorgt werden. Altgeräte müssen separat gesammelt werden, um die Wiederverwertung und das Recycling der beinhaltenen Materialien zu optimieren und die Einflüsse auf die Umwelt und die Gesundheit zu reduzieren. Das Symbol „durchgestrichene Mülltonne“ auf jedem Produkt erinnert Sie an Ihre Verpflichtung, dass Elektrohaushaltsgeräte gesondert entsorgt werden müssen.

Endverbraucher können sich an Abfallämter der Gemeinden wenden, um mehr Informationen über die korrekte Entsorgung ihrer Elektrohaushaltsgeräte zu erhalten.

CONFIGURACIÓN DE SU HORNO

Nombres de las piezas del horno y accesorios

Retire el horno y todos los materiales de la caja de cartón y la cavidad del horno.

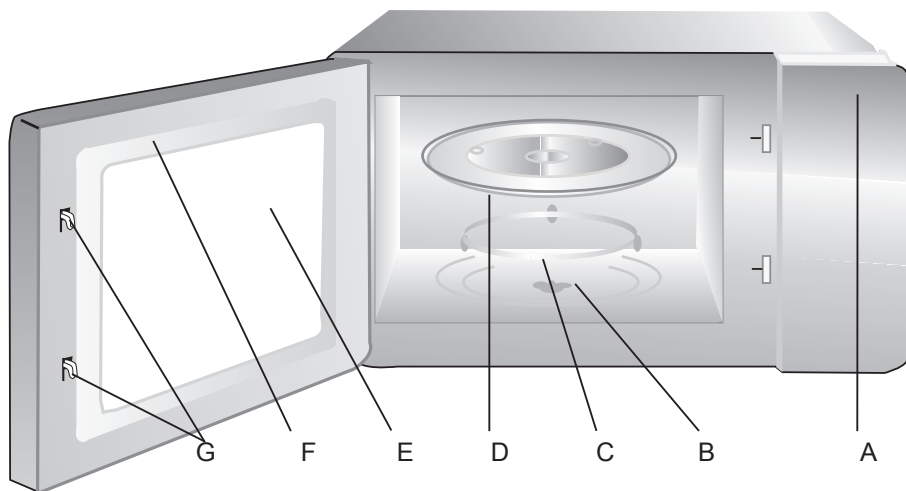

Rejilla de la parrilla (sólo se utiliza en la función parrilla y se coloca en la bandeja de cristal)

- A) Panel de control
- B) Eje de la placa giratoria
- C) Conjunto de anillo de la placa giratoria
- D) Bandeja de cristal
- E) Ventana de observación
- F) Montaje de la puerta
- G) Sistema de bloqueo de seguridad

INTRODUCCIÓN

Lea atentamente estas instrucciones antes de utilizar el horno de microondas y guárdelas cuidadosamente. Si sigue las instrucciones, su horno le proporcionará un buen servicio durante muchos años.

GUARDE ESTAS INSTRUCCIONES

INTERFAZ DE USUARIO

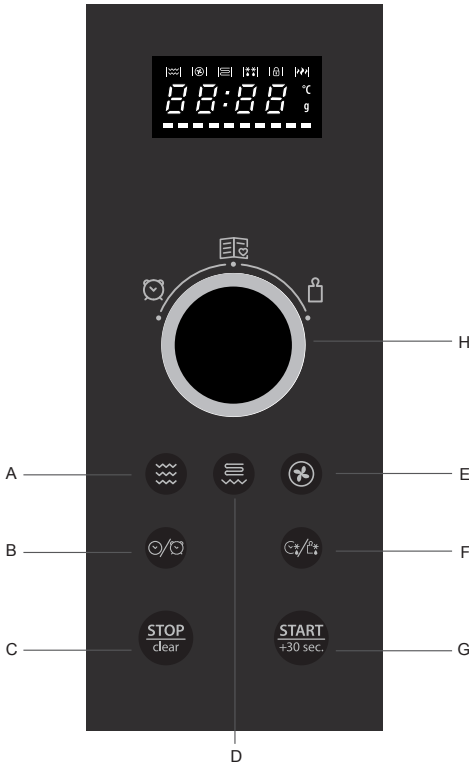

- A) Microondas
- B) Reloj/temporizador de cocina
- C) Detener/limpiar
- D) Parrilla/Combinación
- E) Convección
- F) Descongelación por tiempo/peso
- G) Inicio/+30seg./Confirmar en

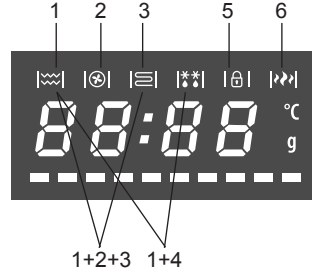

- 1) Cocina de microondas
- 2) Cocción por convección
- 3) Cocina de parrilla
- 1) ± 2) ± 3) Cocina de combinación
- 1) + 4) Descongelación
- 5) Bloqueo para niños
- 6) Alta potencia

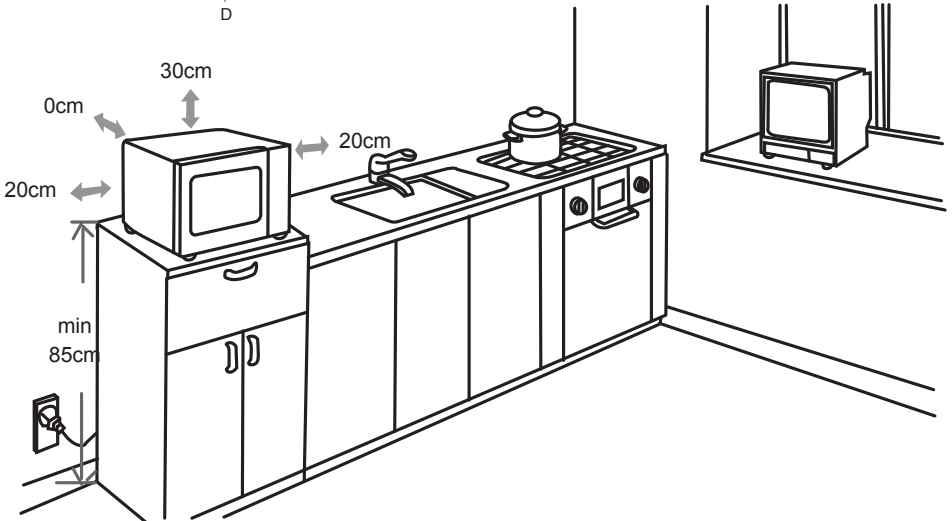

ACCESORIOS

ALGUNOS ACCESORIOS SOLO ESTÁN DISPONIBLES EN ALGUNOS MODELOS

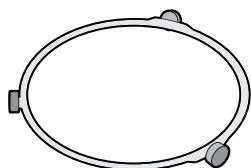

SOPORTE DEL TORNAMESA

Coloque en el horno. Siempre ponga el soporte del tornamesa bajo el plato giratorio de vidrio. El apoyo está pensado solo para la bandeja giratoria.



TORNAMESA DE CRISTAL

Coloque el tornamesa de cristal sobre el soporte del tornamesa. Recogerá el goteo de sustancias durante el proceso de cocción.



ESTANTE DE ALAMBRE

coloque el plato sobre el estante para mejores resultados de la función de parrilla, combinado y de convección. Utilice el estante de alambre con la función de parrilla

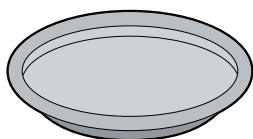

PLATO PARA DORAR

Coloque los alimentos directamente en el plato para dorar. No utilice otros platos ni utensilios en el plato para dorar. Siempre ponga el plato para dorar sobre el plato giratorio de vidrio. Utilice el plato para dorar solo con las funciones de microondas y combinado (microondas + parrilla). Para obtener mejores resultados, precaliente el plato para dorar en el microondas durante 3 minutos a la máxima potencia.

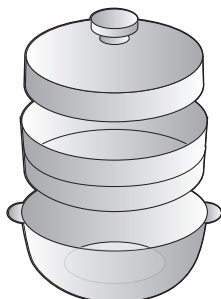



VAPORERA

Utilice siempre la vaporera sobre el tornamesa de cristal. Llene la parte inferior con agua para obtener vapor. La rejilla se sugiere para alimentos como el pescado, patatas y verduras. No utilice la rejilla para la cocción de alimentos como la pasta, el arroz y las legumbres. Utilice la vaporera con la función de microondas.

ADVERTENCIA SOBRE LAS INSTRUCCIONES IMPORTANTES DE SEGURIDAD

Para reducir el riesgo de incendio, choque eléctrico, lesiones a personas o exposición excesiva a energía de microondas, al usar su electrodoméstico, siga las precauciones básicas, incluyendo las siguientes:

1.  **ADVERTENCIA:** Los líquidos u otros alimentos no deben calentarse en recipientes cerrados ya que podrían explotar.
2.  **ADVERTENCIA:** Es peligroso para cualquier persona que no sea una persona competente llevar a cabo cualquier servicio o reparación que consista en la extracción de una cubierta que impida la exposición a la energía de microondas.
3. Este aparato puede ser utilizado por niños de 8 años o más y las personas con incapacidad física, sensorial o mental, o con falta de experiencia y conocimientos, si tienen la supervisión o instrucciones relativas al uso del aparato de una manera segura y comprenden los riesgos implicados. Los niños no deben jugar con el aparato. La limpieza y el mantenimiento no serán realizados por niños a menos que sean mayores de 8 y estén supervisados.
4. Mantenga el aparato y el cable fuera del alcance de los niños menores de 8 años.
5. Sólo use utensilios adecuados para su uso en hornos microondas.
6. El horno se debe limpiar con regularidad y los depósitos de alimentos deben ser eliminados.
7. Lea y siga las especificaciones: "PRECAUCIONES PARA EVITAR LA POSIBLE EXPOSICIÓN EXCESIVA A ENERGÍA DE MICROONDAS".
8. Cuando caliente alimentos en recipientes de plástico o de papel, vigile el horno debido a la posibilidad de ignición.
9. Si emite humo, apague o desenchufe el aparato y mantenga la puerta cerrada para sofocar las llamas.
10. No cocine los alimentos en exceso.
11. No utilice el horno para almacenar. No almacene artículos, tales como pan, galletas, etc. en el interior del horno.
12. Retire las ataduras de alambre y las asas de metal de las bolsas/contenedores de papel o de plástico antes de colocarlos en el horno.
13. Instale o ubique este aparato sólo de acuerdo con las instrucciones de instalación.
14. Los huevos con cáscara y huevos duros enteros no deben ser calentados en hornos microondas ya que podrían explotar, incluso después de que el calentamiento por microondas haya terminado.
15. Este aparato está destinado a ser utilizado en hogares y aplicaciones similares, tales como:
 - áreas de cocina, tiendas, oficinas y otros entornos de trabajo;
 - clientes en hoteles, moteles y otros entornos de tipo residencial;
 - granjas;
 - ambientes del tipo alojamiento y desayuno
16. Si el cable de alimentación está dañado, debe ser reemplazado por el fabricante, su servicio técnico o una persona calificada para evitar peligro.
17. No guarde ni utilice el aparato en exteriores.
18. No utilice este horno cerca del agua, en un sótano húmedo o cerca de una piscina.
19. La temperatura de las superficies accesibles puede ser alta cuando el aparato está en funcionamiento. Las superficies son susceptibles de calentarse durante el uso. Mantenga el cable lejos de superficies calientes y no cubra los orificios de ventilación del horno.
20. No permita que el cable cuelgue del borde de la mesa o mostrador.
21. Si no mantiene el horno en condiciones limpias podría dar lugar a un deterioro de la superficie que podría afectar negativamente a la vida del aparato y provocar una situación peligrosa.
22. El contenido de los biberones y potitos se debe remover o agitar y revisar la temperatura antes de su consumo, para evitar quemaduras.
23. El calentamiento por microondas de bebidas puede resultar en retraso en ebullición eruptiva; por lo tanto se debe tener cuidado al manipular el recipiente.
24. Este aparato no está diseñado para ser utilizado por personas (incluidos niños) con

capacidades físicas, sensoriales o mentales reducidas, o con falta de experiencia y conocimiento, a menos que sean supervisados o instruidos acerca del uso del aparato por una persona responsable de su seguridad.

25. Se debe vigilar a los niños para asegurarse de que no jueguen con el aparato.
26. El aparato no está diseñado para ser operado por medio de un temporizador externo o un sistema de control remoto separado.
27. Las partes accesibles pueden calentarse durante el uso. Los niños pequeños deben mantenerse alejados.
28. No se debe utilizar vapor para limpiar.
29. Durante el uso del aparato se calienta. Se debe tener cuidado de no tocar los elementos calefactores en el interior del horno.
30. Sólo utilice la sonda de temperatura recomendada para este horno. (Para hornos provistos de una instalación use una sonda de temperatura con sensor.)
31.  **ADVERTENCIA:** El aparato y sus partes accesibles se calientan durante el uso. Se debe tener cuidado de no tocar los elementos calefactores. Los niños menores de 8 años de edad deberán mantenerse lejos a menos que estén supervisados.
32. El horno de microondas debe ser operado con la puerta decorativa abierta (para hornos con una puerta decorativa).
33. La superficie trasera del aparato debe ser colocada contra una pared.
34. El horno de microondas no debe colocarse en un armario a menos que haya sido probado en un armario.

PRECAUCIONES PARA EVITAR LA POSIBLE EXPOSICIÓN EXCESIVA A ENERGÍA DE MICROONDAS

1. No intente hacer funcionar este horno con la puerta abierta ya que esto puede provocar una exposición peligrosa a la energía de microondas. Es importante no romper o forzar los engranajes de seguridad.
2. No coloque ningún objeto entre la parte fron-

tal del horno y la puerta ni permita que la suciedad o residuos de limpiadores se acumulen sobre las superficies de sellado.

3.  **ADVERTENCIA:** Si la puerta o juntas de la puerta están dañadas, el horno no debe utilizarse hasta que haya sido reparado por una persona competente.

ADDENDUM

Si el aparato no se mantiene en un buen estado de limpieza, su superficie podría ser degradada y afectar la vida útil del aparato y provocar una situación peligrosa.

ESPECIFICACIONES

Modelo:	MWHA 2824 B MWHA 2824 X
Voltaje nominal:	230V~ 50Hz
Potencia nominal de entrada (Microondas):	1450W
Potencia nominal de salida (Microondas):	900W
Potencia nominal de entrada (Parrilla):	1100W
Potencia nominal de entrada (Convección):	2500W
Capacidad del horno:	28 L
Diámetro del plato giratorio:	315 mm
Dimensiones externas:	520 X 479 X341 MM
Peso neto:	Aprox. 18.88 kg

INSTALACIÓN DE CONEXIÓN A TIERRA PELIGRO

Peligro de descarga eléctrica

Tocar algunos de los componentes internos puede causar lesiones graves o la muerte. No desmonte el equipo.

ADVERTENCIA

Peligro de descarga eléctrica

El uso inapropiado de la toma a tierra puede provocar una descarga eléctrica. No enchufe en una toma hasta que el aparato esté correctamente

instalado y conectado a tierra.

Este aparato debe ser conectado a tierra. En caso de un cortocircuito eléctrico, la toma a tierra reduce el riesgo de choque eléctrico proporcionando un cable de escape para la corriente eléctrica. Este aparato está equipado con un cable que tiene un cable de toma a tierra con un enchufe de conexión a tierra. El enchufe debe ser conectado a un enchufe que esté debidamente instalado y conectado a tierra.

Consulte a un electricista o técnico cualificado si las instrucciones de puesta a tierra no se entienden completamente o si tiene dudas respecto a si el aparato está conectado a tierra correctamente. Si es necesario utilizar un cable de extensión, utilice únicamente un cable de 3 hilos de extensión.

1. Se debe proporcionar un cable de alimentación corto para reducir el riesgo de enredarse o de tropezar con un cable largo.
2. Si se utiliza un cable más largo o un cable de extensión:
 - 1) El voltaje eléctrico del cable o del cable de extensión debe ser al menos tan alto como la clasificación eléctrica del aparato.
 - 2) El cable de extensión debe ser un tipo de cable de puesta a tierra de 3 hilos.
 - 3) El cable más largo debe ajustarse de modo que no cuelgue del mostrador o mesa en donde los niños pudieran tirar de él o tropezarse.

INSTALACIÓN

1. Seleccione una superficie plana que proporcione suficiente espacio abierto para la entrada y/o salida de ventilación.



(1) La altura mínima de instalación es 85 cm.



(2) La superficie trasera del aparato debe ser colocada contra una pared. Deje un espacio mínimo de 30cm por encima del horno; se requiere un espacio libre mínimo de 20 cm entre el horno y las paredes adyacentes.



(3) No quite las patas de la parte inferior del horno



(4) El bloqueo de la admisión y/o aberturas de salida pueden dañar.



(5) Coloque el horno tan lejos de los aparatos de radio y televisión como sea posible. El funcionamiento del horno de microondas puede causar interferencias en su recepción de radio o televisión.

2. Conecte el horno a una toma doméstica

estándar. Asegúrese de que el voltaje y la frecuencia es la misma que la tensión y la frecuencia en la etiqueta.



No instale el horno sobre una superficie de cocción rango u otro aparato que produzca calor. Si se instala cerca o sobre una fuente de calor, el horno podría dañarse y la garantía quedará sin efecto.



La superficie accesible puede estar caliente durante la operación.

INSTALACIÓN DE LA PLACA GIRATORIA

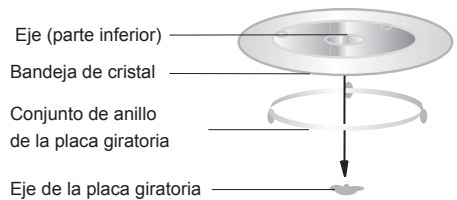

- a. Nunca coloque la bandeja de cristal al revés. La bandeja de cristal no se debe restringir.
- b. Tanto la bandeja de cristal como el montaje del aro giratorio se deben utilizar siempre durante la cocción.
- c. Todos los alimentos y envases de los alimentos siempre se colocan en la bandeja de cristal para cocinar.
- d. Si la bandeja de cristal o el montaje del aro giratorio se rompe, póngase en contacto con su centro de servicio autorizado más cercano.

INSTALACIÓN DE ENCIMERA



Retire todo el material de embalaje y los accesorios. Examine que el horno no tenga ningún daño, tal como abolladuras o la puerta rota. No instale el horno si está dañado.



Cabina: Retire la película protectora que se encuentra en la superficie del mueble del horno microondas.

No retire la cubierta Mica marrón que se une a la cavidad del horno para proteger el magnetrón.

INSTRUCCIONES DE FUNCIONAMIENTO

Este horno microondas utiliza un control electrónico moderno para ajustar los parámetros de cocción a fin de satisfacer mejor sus necesidades de cocción.

CONFIGURACIÓN DEL RELOJ

Cuando el horno está encendido, el horno mostrará "0:00" y la alarma sonará una vez.

- 1) Pulse "**KITCHEN TIMER/CLOCK**" (TEMPORIZADOR DE COCINA/RELOJ) y "00:00" parpadeará;
- 2) Gire la **PERILLA** para ajustar las cifras de las horas; el tiempo de entrada debe estar entre 0 y 23.
- 3) Pulse "**KITCHEN TIMER/CLOCK**" (TEMPOORIZADOR DE COCINA/RELOJ); las cifras de los minutos parpadearán.
- 4) Gire la **PERILLA** para ajustar las cifras de minutos; el tiempo de entrada debe estar entre 0 y 59.
- 5) Pulse "**KITCHEN TIMER/CLOCK**" (TEMPORIZADOR DE COCINA/RELOJ) para finalizar el ajuste del reloj. ":" parpadeará.

 **Nota:** 1) Si el reloj no está ajustado, no podría funcionar cuando se encienda.

- 2) Durante el proceso de ajuste del reloj, si no se realiza ninguna operación durante 1 minuto, el horno volverá al estado anterior de forma automática.

 **Nota:** Las filas superior e inferior de la pantalla mostrarán los iconos relacionados con las funciones activas específicas.

TEMPORIZADOR DE COCINA

- (1) Pulse "**KITCHEN TIMER/CLOCK**" (TEMPORIZADOR DE COCINA/RELOJ) dos veces. El LED mostrará 00:00.
- (2) Gire la **PERILLA** para introducir el tiempo del temporizador. (El tiempo máximo de cocción es de 95 minutos).
- (3) Pulse el botón "**START/+30SEC./CONFIRM**" (INICIO/+30SEG./CONFIRMAR) para confirmar el ajuste.
- (4) Cuando se alcanza el tiempo del temporizador, la alarma sonará 5 veces. Si el reloj se ha establecido en el sistema de 24 horas, el LED mostrará la hora actual.

 **Note:** 1) El Tiempo de cocción es diferente del sistema de 24 horas. Kitchen Timer es un temporizador.

- 2) Durante el temporizador de cocina, no se puede configurar ningún programa.

 **Nota:** Las filas superior e inferior de la pantalla mostrarán los iconos relacionados con las funciones activas específicas.

COCINA DE MICROONDAS

Presione "**Microwave**" (Microondas) y el LED mostrará "P100". Presione "**Microwave**" (Microondas) varias veces para elegir la potencia que desea, y "P100", "P 80", "P 50", "P 30" o "P 10" se mostrará durante cada pulsación añadida. A continuación, pulse "**START/+30SEC./CONFIRM** (INICIO/+30SEG./CONFIRMAR)" para confirmar y gire la **PERILLA** para ajustar el tiempo de cocción. (El tiempo máximo de cocción es de 95 minutos.)

Pulse el botón "**START/+30SEC./CONFIRM** (INICIO/+30SEG./CONFIRMAR)" de nuevo para empezar a cocinar.

Ejemplo: Si desea utilizar el 80% de potencia de microondas para cocinar durante 20 minutos, puede utilizar el horno de la siguiente forma:

- 1) Pulse el botón "**Microwave** (Microondas)" una vez; la pantalla mostrará "P100".
- 2) Pulse el botón "**Microwave** (Microondas)" una vez más para elegir el 80% de potencia de microondas.
- 3) Pulse el botón "**START/+30SEC./CONFIRM** (INICIO/+30SEG./CONFIRMAR)" para confirmar y la pantalla mostrará el mensaje "P 80".
- 4) Gire la **PERILLA** para ajustar el tiempo de cocción hasta que el horno muestre "20:00".
- 5) Pulse el botón "**START/+30SEC./CONFIRM** (INICIO/+30SEG./CONFIRMAR)" para empezar a cocinar.

 **Nota:** las cantidades para el tiempo de ajuste del interruptor de codificación son como siguen:

0---1 min	: 5 segundos
1---5 min	: 10 segundos
5---10 min	: 30 segundos
10---30 min	: 1 minuto
30---95 min	: 5 minutos

TABLA DE POTENCIA DEL MICROONDAS

Potencia del microondas	100%	80%	50%	30%	10%
Mostrado	P100	P80	P50	P30	P10

COCINA DE PARRILLA

Presione "**Grill/Combi** (Parrilla/Combinado)" y el LED mostrará "G-1". A continuación, pulse "**Start/30 sec./ Confirm** (Inicio/30 seg./Confirmar)" para confirmar y gire la **PERILLA** para ajustar el tiempo de cocción. (El tiempo de ajuste máximo es de 95 minutos.) Pulse el botón "**Start/+30Sec./Confirm** (Inicio/30 seg./Confirmar)" de nuevo para empezar a cocinar.

Ejemplo: Si desea utilizar la parrilla para cocinar durante 10 minutos, puede utilizar el horno de la siguiente forma:

- 1) Pulse el botón "**Grill/Combi** (Parrilla/Combinado)" una vez y la pantalla muestra "G-1".
- 2) Pulse el botón "**Start/+30Sec./Confirm** (Inicio/30 seg./Confirmar)" para confirmar.
- 3) Gire la **PERILLA** para ajustar el tiempo de cocción hasta que el horno muestre "10:00".
- 4) Pulse el botón "**Start/+30Sec./Confirm** (Inicio/30 seg./Confirmar)" para empezar a cocinar.

 **Nota:** cuando pasa la mitad del tiempo, el horno suena dos veces. Para que pueda asar mejor los alimentos, debe dar vuelta al alimento, cerrar la puerta y presionar "**Start/+30Sec./Confirm**" (Inicio/30 seg./Confirmar)" para continuar cocinando. Si no realiza ninguna operación, continuará funcionando.

 **Nota:** Las filas superior e inferior de la pantalla mostrarán los iconos relacionados con las funciones activas específicas.

COCCIÓN POR CONVECCIÓN (CON LA FUNCIÓN DE PRECALENTAMIENTO)

La cocción por convección puede cocinar la comida como un horno tradicional. No se utiliza el microondas. Se recomienda que precaliente el horno a la temperatura adecuada antes de colocar el alimento.

- 1) Pulse la tecla "**CONVECTION** (CONVECCIÓN)" una vez y "140" parpadeará.

2) Mantenga pulsado "**CONVECTION** (CONVECCIÓN)" o gire la **PERILLA** para seleccionar la función de convección. Nota: se puede elegir la temperatura puede desde 140 grados hasta 230 grados.

3) Pulse el botón "**START/+30 SEC./CONFIRM** (INICIO/+30SEG./CONFIRMAR)" para confirmar la temperatura.

4) Presione el botón "**START/+30 SEC./CONFIRM** (INICIO/+30SEG./CONFIRMAR)" para iniciar el precalentamiento. Cuando llega la temperatura de precalentamiento, la alarma sonará dos veces para recordarle que debe poner la comida en el horno. Y la temperatura de precalentado se visualiza y parpadea.

5) Coloque la comida en el horno y cierre la puerta. Gire la **PERILLA** para ajustar el tiempo de cocción. (El tiempo de ajuste máximo es de 95 minutos.)

6) Presione el botón "**START/+30 SEC./CONFIRM** (INICIO/+30SEG./CONFIRMAR)" para iniciar la cocción.

 **Nota:** a. El tiempo de cocción no se puede introducir hasta que llegue a la temperatura de precalentamiento.

Si la temperatura llega, la puerta debe ser abierta para introducir el tiempo de cocción.

b. Si el tiempo no se introduce en 5 minutos, el horno detendrá el precalentamiento. La alarma sonará cinco veces y dará marcha atrás a los estados de espera.

 **Nota:** Las filas superior e inferior de la pantalla mostrarán los iconos relacionados con las funciones activas específicas.

COCCIÓN POR CONVECCIÓN (SIN FUNCIÓN DE PRECALENTAMIENTO)

1) Pulse la tecla "**CONVECTION** (CONVECCIÓN)" una vez y "140" parpadeará.

2) Mantenga pulsado "**CONVECTION** (CONVECCIÓN)" o gire la **PERILLA** para seleccionar la función de convección. Nota: se puede elegir la temperatura puede desde 140 grados hasta 230 grados.

3) Pulse el botón "**START/+30 SEC./CONFIRM** (INICIO/+30SEG./CONFIRMAR)" para confirmar la temperatura.

4) Gire la **PERILLA** para ajustar el tiempo de cocción. (El tiempo de ajuste máximo es de 95 minutos.)

5) Pulse el botón "**START/+30 SEC./CONFIRM** (INICIO/+30SEG./CONFIRMAR)" para iniciar la cocción.

 **Nota:** Las filas superior e inferior de la pantalla mostrarán los iconos relacionados con las funciones activas específicas.

COCINA DE COMBINACIÓN

1) Pulse la tecla "**GRILL/COMBI**" (PARRILLA/1) Presione "**Grill/Combi** (Parrilla/Combinado)" y el LED mostrará "G-1".

2) Pulse "**Grill/Combi** (Parrilla/Combinado)". repetidamente o gire la **PERILLA** para seleccionar la potencia que desea, y "G-1", "C-1", "C-2", "C-3" o "C-4" se mostrará durante cada presión añadida.

3) Pulse "**Start/+30Sec./Confirm** (Inicio/30 seg./ Confirmar)" para confirmar la configuración de combinación deseada.

4) Gire la **PERILLA** para ajustar el tiempo de cocción. (El tiempo de ajuste máximo es de 95 minutos.)

5) Pulse el botón "**Start/+30Sec./Confirm** (Inicio/30 seg./Confirmar)" de nuevo para empezar a cocinar.

 **Nota:** Las filas superior e inferior de la pantalla mostrarán los iconos relacionados con las funciones activas específicas.

 **Nota:** Instrucciones de combinaciones

Instrucciones	1	2	3	4
Display	C-1	C-2	C-3	C-4
Microondas	•	•		•
Parrilla		•	•	•
Convección	•		•	•

COCINA EN VARIAS ETAPAS

Dos etapas pueden ser el máximo establecido. Si una etapa es de descongelación, se debe poner en la primera etapa. La alarma sonará una vez después de cada etapa y comenzará la siguiente etapa.

 **Nota:** El menú automático no se puede establecer como una de las etapas.

Por ejemplo, desea descongelar la comida durante 5 minutos y luego cocinar con un 80% de potencia de microondas durante 7 minutos. Los pasos son los siguientes:

1) Pulse el botón "**WEIGHT/TIME DEFROST**" (PESO/TIEMPO DE DESCONGELACIÓN) dos veces y la pantalla mostrará el mensaje "d-2";

2) Gire la **PERILLA** para ajustar el tiempo de descongelación 5 minutos;

3) Pulse el botón "**MICROWAVE**" (MICROONDAS) una vez;

4) Pulse "**MICROWAVE**" (MICROONDAS) de nuevo para elegir el 80% de potencia de microondas hasta la pantalla "P80";

5) Pulse el botón "**START/+30SEC./CONFIRM**" (INICIO/+30SEG./CONFIRMAR) para confirmar.

6) Gire la **PERILLA** para ajustar el tiempo de descongelación 7 minutos;

7) Pulse el botón "**START/+30SEC./CONFIRM**" (INICIO/+30SEG./CONFIRMAR) para empezar a cocinar.

COCINA RÁPIDA

1) En el estado de espera, presione "**START/+30SEC./CONFIRM**" (INICIO/+30SEG./CONFIRMAR) para cocinar con el nivel de potencia del 100% durante 30 segundos. Cada pulsación de la misma tecla puede aumentar 30 segundos. El tiempo máximo de cocción es de 95 minutos.

2) Durante los estados de microondas, parrilla, convección y combinación, el tiempo de cocción puede incrementarse pulsando "**START/+30 SEC./CONFIRM** (INICIO/+30SEG./CONFIRMAR)". Cada vez que se pulsa puede aumentar de 30 segundos.

 **Nota:** esta función no puede trabajar en descongelar y cocinar menú automático.

DESCONGELACIÓN POR TIEMPO

1) Pulse el botón "**WEIGHT/TIME DEFROST**" (PESO/TIEMPO DE DESCONGELACIÓN) dos veces y la pantalla mostrará el mensaje "d-2";

2) Gire la **PERILLA** para ajustar el tiempo de cocción. El tiempo MÁX. es de 95 minutos.

3) Pulse el botón "**START/+30SEC./CONFIRM**" (INICIO/+30SEG./CONFIRMAR) para iniciar la descongelación.

DESCONGELACIÓN POR PESO

- 1) Pulse el botón **"WEIGHT/TIME DEFROST"** (PESO/TIEMPO DE DESCONGELACIÓN) en una ocasión y la pantalla mostrará el mensaje "d-1";
- 2) Gire la **PERILLA** para seleccionar el peso de la comida. El rango de peso es de 100 a 2000 g.
- 3) Pulse el botón **"START/+30SEC./CONFIRM"** (INICIO/+30SEG./CONFIRMAR) para iniciar la descongelación.

 **Nota:** Las filas superior e inferior de la pantalla mostrarán los iconos relacionados con las funciones activas específicas.

MENÚ AUTOMÁTICO

- 1) En el estado de espera, gire a la derecha la **PERILLA** para seleccionar la función deseada, y se mostrará "A1", "A2", "A3"... "A10".
- 2) Pulse el botón **"START/+30 SEC./CONFIRM"** (INICIO/+30 SEG./CONFIRMAR) para confirmar el menú que necesita;
- 3) Gire la **PERILLA** para elegir el peso de menú y se iluminará el indicador "g".
- 4) Pulse el botón **"START/+30SEC./CONFIRM"** (INICIO/+30 SEG./CONFIRMAR) para empezar a cocinar.

Atención: Cuando elige pastel A8, por favor no ponga el pastel en el horno al principio. El horno debe ser precalentado a 160 grados primero. Después de varios minutos, la alarma suena dos veces para recordarle que tiene que poner el pastel en el horno. Después de poner el pastel en el horno, por favor vuelva a pulsar Inicio. El temporizador iniciará la cuenta atrás, y el pastel quedará perfectamente preparado.

 **Nota:** Las filas superior e inferior de la pantalla mostrarán los iconos relacionados con las funciones activas específicas.

GRÁFICO MENÚ AUTOMÁTICO

Menu	Weight	Display	Power
A1 AUTO REHEAT	150g	150	100%
	250g	250	
	350g	350	
	450g	450	
	600g	600	

A2 POTATO	1 (about 230g)	1	100%
	2(about 460g)	2	
	3(about 690g)	3	
A3 MEAT	150g	150	100%
	300g	300	
	450g	450	
	600g	600	
A4 VEGETA BLE	150g	150	100%
	350g	350	
	500g	500	
A5 FISH	150g	150	80%
	250g	250	
	350g	350	
	450g	450	
	650g	650	
A6 PASTA	50g(with 450g cold water)	50	80%
	100g(with 800g cold water)	100	
	150g(with 120 0g cold water)	150g	
A7 SOUP	200ml	200	100%
	400ml	400	
	600ml	600	
A8 CAKE	475g	475	Preheat at 160 degree
A9 PIZZA	200g	200	C-4
	300g	300	
	400g	400	

A10 CHICKEN	500g	500	C-4
	750g	750	
	1000g	1000	
	1200g	1200	

FUNCIÓN INFORMATIVA

(1) Durante el estado de cocción, presione **"CLOCK/KITCHEN TIMER (RELOJ/TEMPORIZADOR DE COCINA)"** para comprobar la hora actual. Esto se mostrará durante 2-3 segundos.

(2) En el estado de cocción, presione **"MICROWAVE (MICROONDAS)"**, **"GRILL/COMBI (PARRILLA/COMBINACIÓN)"** o **"CONVECTION (CONVECCIÓN)"**; se mostrará la potencia de corriente durante 2-3 segundos.

BLOQUEO PARA NIÑOS

Bloquear: En estado de espera, pulse **"STOP/CLEAR (DETENER/LIMPIAR)"** durante 3 segundos. Sonará un largo "bip" que indica la entrada en el estado de bloqueo para niños y el indicador **"🔒"** se encenderá. El LED mostrará la hora actual o 0:00.

Desbloqueo: En estado de espera, pulse **"STOP/CLEAR (DETENER/LIMPIAR)"** durante 3 segundos. Sonará un largo "bip" que indica la entrada en el estado de desbloqueo y el indicador **"🔒"** desaparecerá.

ESPECIFICACIONES

(1) La alarma sonará una vez cuando se gira la perilla al principio.

(2) **"START/+30SEC./CONFIRM"** (INICIO/ +30 SEG./CONFIRMAR) se debe presionar para continuar la cocción si abre la puerta durante la cocción.

(3) Una vez que se ha establecido el programador de cocción **"START/+30SEC./CONFIRM"** (INICIO/+30SEG./CONFIRMAR) no se pulsa en 5 minutos. Se mostrará la hora actual. El ajuste se cancelará.

(4) La alarma suena una vez si se pulsa correctamente. En caso contrario, no habrá respuesta.

(5) La alarma sonará cinco veces para recordarle el final de la cocción.

UTENSILIOS

PRECAUCIÓN

Peligro de lesiones personales

Es peligroso para cualquier persona que no sea

una persona competente llevar a cabo cualquier servicio o reparación que consista en la extracción de una cubierta que impida la exposición a la energía de microondas.

Consulte las instrucciones en "Materiales que puede utilizar en el horno microondas o evitar en horno de microondas". Puede haber ciertos utensilios no metálicos que no son seguros para usar en el microondas. En caso de duda, se puede probar el utensilio en cuestión siguiendo el siguiente procedimiento.

Prueba del utensilio:

1. Llene un recipiente apto para microondas con 1 taza de agua fría (250 ml), junto con el utensilio en cuestión.
2. Cocine a potencia máxima durante 1 minuto.
3. Use con cuidado el utensilio. Si el utensilio vacío está caliente, no lo utilice para cocinar con microondas.



No exceda el tiempo de cocción de 1 minuto.

MATERIALES QUE SE PUEDEN UTILIZAR EN EL HORNO DE MICROONDAS

Utensilios	Observaciones
Papel de aluminio	Sólo blindaje. Las piezas lisas pequeñas pueden ser utilizadas para cubrir las partes más delicadas de carnes y aves para evitar la cocción excesiva. Puede ocurrir el arqueado si el papel aluminio está muy cerca de las paredes del horno. La lámina debe tener al menos 1 pulgada (2,5 cm) de distancia de las paredes del horno.
Plato tostado	Siga las instrucciones del fabricante. La parte inferior del plato dorador debe ser de al menos 3/16 de pulgada (5 mm) por encima de la mesa giratoria. El uso incorrecto puede provocar su rotura.
Vajillas	Aptas para microondas solamente. Siga las instrucciones del fabricante. No use platos agrietados o astillados.

Jarras de vidrio	Siempre quite la tapa. Utilice únicamente para calentar los alimentos hasta que estén templados. La mayoría de los tarros de cristal no son resistentes al calor y pueden romperse.
Cristal	Sólo material de vidrio resistente al calor. Asegúrese de que no hay adornos metálicos. No use platos agrietados o astillados.
Bolsas de cocción para horno	Siga las instrucciones del fabricante. No cierre con un lazo de metal. Haga cortes para permitir que escape el vapor.
Platos y vasos desechables	Se utilizan para cocciones breves/calentamiento solamente. No deje el horno desatendido durante la cocción.
Toallas de papel	Use para envolver los alimentos para recalentar y absorber la grasa. Use con supervisión sólo para cocciones breves.
Papel pergamino	Utilice como cubierta para prevenir salpicaduras o una envoltura para cocinar al vapor.
Plástico	Apto para microondas solamente. Siga las instrucciones del fabricante. Debe estar etiquetado con "Seguro para microondas". Algunos recipientes de plástico se ablandan a medida que la comida en el interior se calienta. Las "Bolsas para hervir" y las bolsas de plástico bien cerradas deben cortarse, pincharse o ventilarse como se indica en el paquete.
Envoltura de plástico	Apta para microondas solamente. Use para envolver los alimentos durante la cocción para retener la humedad. No permita que el plástico toque los alimentos.
Termómetros	Apto para microondas solamente (carne y termómetros de caramelo).
Papel encerado	Utilice como cubierta para prevenir salpicaduras y retener la humedad.

MATERIALES QUE DEBEN EVITARSE EN EL HORNO DE MICROONDAS

Utensilios	Observaciones
Bandeja de aluminio	Puede provocar chispas. Transferir el alimento en el plato para microondas
Cartón de alimentos con mango de metal	Puede causar la formación de arqueado. Transferir el alimento en el plato para microondas.
Utensilios de metal o con borde metálico	El metal protege el alimento de la energía de microondas. El recorte de metal puede ocasionar chispas.
Ataduras de metal	Pueden causar la formación de arcos y podría provocar un incendio en el horno.
Bolsas de papel	Pueden provocar un incendio en el horno.
Espuma de plástico	La espuma de plástico puede derretirse o contaminar el líquido en el interior cuando se expone a alta temperatura.
Madera	La madera se seca cuando se usa en el horno de microondas y se puede dividir o romper.

LIMPIEZA

Asegúrese de desenchufar el aparato de la red eléctrica.

1. Limpie la cavidad del horno después de usar con un paño ligeramente húmedo.
2. Limpie los accesorios de la manera habitual con agua y jabón.
3. El marco de la puerta y el sello y partes vecinas deben limpiarse cuidadosamente con un paño húmedo cuando estén sucias.
4. No use limpiadores abrasivos ni rascadores metálicos afilados para limpiar el cristal de la puerta del horno, ya que pueden rayar la superficie, lo que puede provocar la rotura del vidrio.

Sugerencia de limpieza --- Para facilitar la limpieza de las paredes internas que la comida cocinada puede tocar: coloque la mitad de un limón en un

bol, añada 300 ml (1/2 pinta) de agua y caliente al 100 % de potencia en el microondas durante 10 minutos. Limpie el horno con un paño suave y seco.

TROUBLESHOOTING

NORMAL	
El horno de microondas interfiere en la recepción de TV	La radio y la recepción de la TV pueden sufrir interferencias cuando se opera un horno microondas. Es similar a la interferencia de los pequeños electrodomésticos, como la licuadora, aspiradora, y el ventilador eléctrico.
Es normal.	In low power microwave cooking, oven light may become dim. It is normal.
Luz del horno dim	En cocción de microondas con baja energía, luz del horno se puede volver opaca. Es normal.
El vapor se acumula en la puerta, el aire caliente fuera de los respiraderos	En la cocina, el vapor puede salir de los alimentos. La mayoría saldrá de las ventilas. Pero algunos pueden acumularse en lugar fresco, como la puerta del horno. Es normal.
El horno comenzó a funcionar accidentalmente sin comida.	Está prohibido ejecutar la unidad sin ningún alimento en su interior. Es muy peligroso.

PROBLEMA	POSIBLE CAUSA	REMEDIO
El horno no se puede iniciar.	(1) El cable de alimentación no está conectado firmemente.	Desenchufe. A continuación, conecte de nuevo después de 10 segundos.
	(2) Fusible fundido o disyuntor en funcionamiento.	Reemplace el fusible o reponga el disyuntor (reparado por personal profesional de nuestra empresa)
	(3) Problemas con la toma de corriente.	Pruebe la salida con otros aparatos eléctricos.

El horno no calienta.	(4) La puerta no cierra bien.	Cierre la puerta bien.
El plato giratorio de cristal hace ruido cuando funciona el horno de microondas	(5) Rodillo y parte inferior del horno sucios.	Consulte la sección "Mantenimiento de Microondas" para limpiar las piezas sucias.



De acuerdo con la directiva sobre Eliminación de Equipos Electrónicos y Eléctricos (WEEE, por sus siglas en inglés), estos deben recogerse y tratarse por separado. Si en algún momento en el futuro necesita deshacerse de este producto, por favor **NO** se deshaga de este producto con la basura doméstica. Por favor, envíe este producto a los puntos de recogida de WEEE donde estén disponibles.

ASISTENCIA

! No recurra nunca a técnicos no autorizados y rechace siempre la instalación de repuestos no originales.

Comunique:

- El tipo de anomalía
- el modelo de la máquina (Mod.)
- el número de serie (S/N)

Esta información se encuentra en la placa de características ubicada en el aparato y/o en el embalaje.

La siguiente información es válida solo para España.

Para otros países de habla hispana consulte a su vendedor.

Ampliación de garantía

Llame al 902.363.539 y le informaremos sobre el fantástico plan de ampliación de garantía hasta 5 años.

Consiga una cobertura total adicional de

- Piezas y componentes
- Mano de obra de los técnicos
- Desplazamiento a su domicilio de los técnicos

Y NO PAGUE AVERIAS NUNCA MAS

Servicio de asistencia técnica (SAT)

Llame al 902.133.133 y nuestros técnicos intervendrán con rapidez y eficacia, devolviendo el electrodoméstico a sus condiciones óptimas de funcionamiento. En el SAT encontrará recambios, accesorios y productos específicos para la limpieza y mantenimiento de su electrodoméstico a precios competitivos.

ESTAMOS A SU SERVICIO

En base a la Norma europea 2012/19/UE de Residuos de aparatos Eléctricos y Electrónicos (RAEE), los electrodomésticos viejos no pueden ser arrojados en los contenedores municipales habituales; tienen que ser recogidos selectivamente para optimizar la recuperación y reciclado de los componentes y materiales que los constituyen, y reducir el impacto en la salud humana y el medioambiente. El símbolo del cubo de basura tachado se marca sobre todos los productos para recordar al consumidor la obligación de separarlos para la recogida selectiva.

CONFIGURATION DE VOTRE FOUR

Noms des pièces et accessoires du four

Retirer le four et tous les matériaux de l'emballage et de la cavité du four.

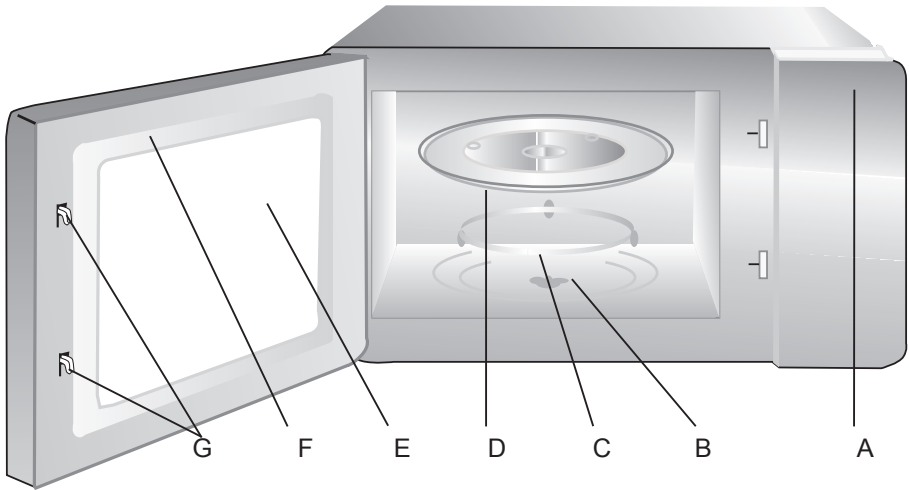

Porte-Grill (à utiliser seulement en fonction de la grille et à placer sur le plateau en verre)

- A) Panneau de commande
- B) Arbre de plaque tournante
- C) Ensemble support à roulettes
- D) Plateau en verre
- E) Fenêtre d'observation
- F) Ensemble porte
- G) Système de verrouillage de sécurité

INTRODUCTION

Lire attentivement ces instructions avant d'utiliser votre four à micro-ondes, et conservez-les précieusement. Si vous suivez les instructions, votre four vous fournira de nombreuses années de bon fonctionnement.

CONSERVER CES INSTRUCTIONS ATTENTIVEMENT

INTERFACE UTILISATEUR

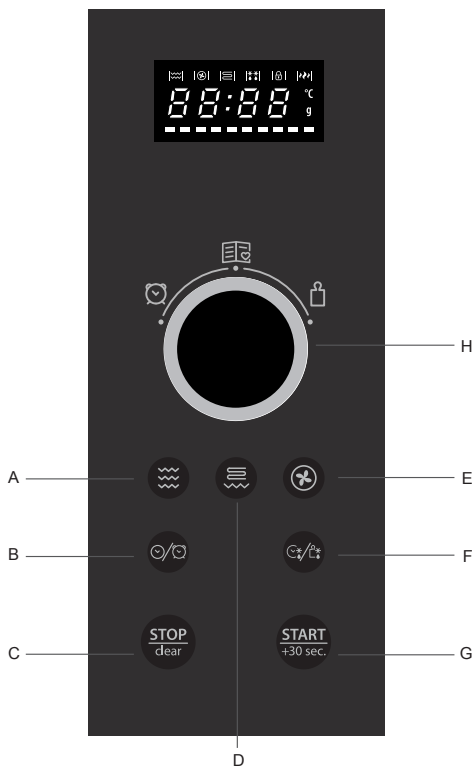

- A) Micro-ondes
 B) Horloge/
 Minuterie de
 cuisine
 C) Stop/Supprimer
 D) Grill/Combi
 E) Convection
 F) Décongeler en fonction
 du poids/temps
 G) Start/+30Sec/Confirmer

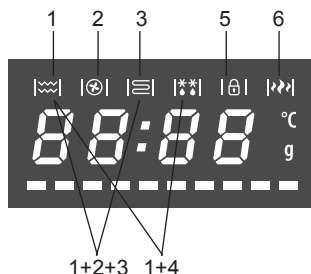

- 1) Cuisson micro-ondes
 2) Cuisson par convection
 3) Cuisson au grill
 1) ± 2) ± 3) Combinaison de cuisson
 1) + 4) Décongeler
 5) Verrouillage pour les enfants
 6) Haute puissance

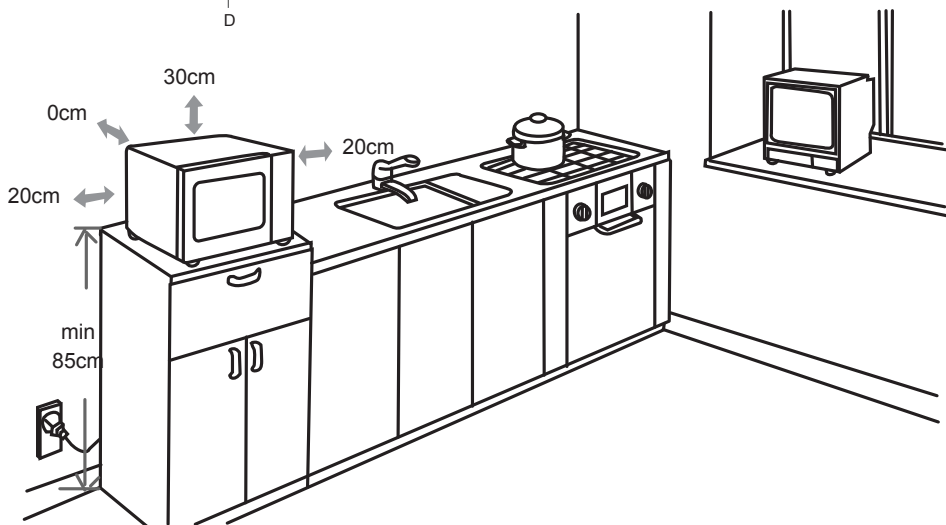

ACCESSOIRES

CERTAINS ACCESSOIRES N'EXISTENT QUE SUR CERTAINS MODÈLES

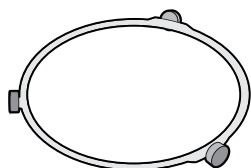

SUPPORT DE LA PLAQUE TOURNANTE

Le placer dans le four. Toujours placer le support de la plaque tournante en dessous de la plaque tournante en verre. Ce support est conçu uniquement pour la plaque tournante en verre.



PLAQUE TOURNANTE EN VERRE

Poser la plaque tournante en verre au-dessus du support de la plaque tournante. Ainsi, il recueillera les résidus pendant la cuisson.



ENSEMBLE GRILLE

poser votre plaque le grill afin d'obtenir de meilleurs résultats de la fonction grill, combinaison et convection. Utiliser l'ensemble grille avec la fonction grill.

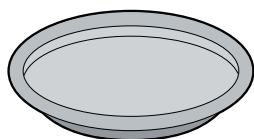

PLAQUE ÉLECTRIQUE

Poser les aliments directement sur la plaque électrique. Ne pas poser d'autres assiettes ou ustensiles sur la plaque électrique. Toujours poser la plaque électrique au dessus de la plaque tournante en verre. Utiliser la plaque électrique uniquement avec la fonction micro-ondes et la fonction combinée (micro onde et grill). Pour obtenir un meilleur résultat, préchauffez la plaque dans le micro onde pendant trois minutes à la puissance maximale.

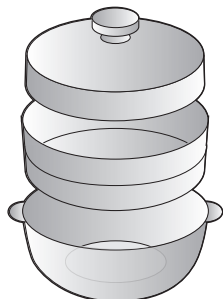



CUISEUR À VAPEUR

Toujours poser le cuiseur à vapeur sur la plaque tournante en verre. Remplir d'eau la partie inférieure pour obtenir de la vapeur. L'égouttoir est recommandé pour des aliments tels que le poisson, les pommes de terre et les légumes. Ne pas utiliser l'égouttoir pour des aliments tels que les pâtes alimentaires, le riz et les légumineuses. Utiliser le cuiseur à vapeur uniquement avec la fonction micro onde.

CONSIGNES DE SÉCURITÉ IMPORTANTES AVERTISSEMENT

Pour réduire le risque d'incendie, de choc électrique, de blessures ou d'exposition excessive à micro-ondes du four lorsque vous utilisez votre appareil, suivre les précautions de base, y compris ce qui suit:

1.  **AVERTISSEMENT** : Liquides et autres aliments ne doivent pas être réchauffés dans des récipients fermés car ils risquent d'exploser.
2.  **AVERTISSEMENT** : Il est dangereux pour quiconque autre qu'une personne compétente de réaliser n'importe quel service ou opération de réparation qui implique la suppression d'un couvercle qui offre une protection contre l'exposition à l'énergie des micro-ondes.
3. Cet appareil peut être utilisé par des enfants âgés de 8 ans et plus et les personnes ayant des capacités physiques, sensorielles ou mentales réduites ou le manque d'expérience et de connaissances si elles ont été surveillées ou on leur a fourni les instructions concernant l'utilisation de l'appareil en toute sécurité et comprennent les risques impliqués. Les enfants ne doivent pas jouer avec l'appareil. Le nettoyage et la maintenance par l'utilisateur ne doit pas être effectué par les enfants, sauf s'ils sont âgés de plus de 8 ans et supervisés.
4. Garder l'appareil et son cordon hors de portée des enfants de moins de 8 ans.
5. N'utilisez que des ustensiles appropriés pour l'utilisation dans des fours à micro-ondes.
6. Le four doit être régulièrement nettoyé et tout débris alimentaires doivent être enlevés.
7. Lisez et suivez le spécifique : «PRÉCAUTIONS POUR ÉVITER UNE POSSIBLE EXPOSITION EXCESSIVE AUX MICRO-ONDES ».
8. Lorsque vous réchauffez des aliments dans des récipients en plastique ou en papier, surveiller le four en raison de la possibilité d'ignition.
9. Si la fumée est émise, éteindre ou débrancher l'appareil et garder la porte fermée pour étouffer les flammes.
10. Ne pas trop cuire les aliments.
11. Ne pas utiliser la cavité du four à des fins de stockage. Ne pas stocker des éléments, tels que le pain, les biscuits, etc. à l'intérieur du four.
12. Retirer les attaches et poignées en métal de papier ou de conteneurs / sacs en plastique avant de les placer dans le four.
13. Installer ou placer ce four uniquement en conformité avec les instructions d'installation fournies.
14. Les œufs dans la coquille et les œufs durs entiers ne doivent pas être réchauffés dans des fours à micro-ondes car ils peuvent exploser, même après que la cuisson est terminée.
15. Cet appareil est destiné à être utilisé dans des applications semblables, tels que ménage et :
 - les cuisines du personnel dans les magasins, les bureaux et autres environnements de travail ;
 - par les clients dans les hôtels, motels et autres environnements de type résidentiel ;
 - fermes ;
 - environnements de type lit et petit-déjeuner
16. Si le cordon d'alimentation est endommagé, il doit être remplacé par le fabricant, son agent de service ou un technicien qualifié afin d'éviter un danger.
17. Ne pas stocker ou utiliser cet appareil à l'extérieur.
18. Ne pas utiliser ce four près de l'eau, dans un sous-sol humide ou près d'une piscine.
19. La température des surfaces accessibles peut être élevée lorsque l'appareil est en marche. Les surfaces sont susceptibles de devenir chaudes pendant l'utilisation. Garder le cordon loin des surfaces chaudes et ne couvrez pas les orifices d'aération sur le four.
20. Ne pas laisser le cordon pendre de la table ou du comptoir.
21. Le défaut de maintenir le four dans un état de propreté pourrait conduire à une détérioration de la surface qui pourrait nuire à la vie de l'appareil et provoquer une situation dangereuse.
22. Le contenu des biberons et des pots d'aliments pour bébés doivent être brassés et la température vérifiée avant consommation, afin d'éviter les brûlures.
23. Le chauffage par micro-ondes des boissons

peut entraîner une ébullition retardée soudaine, c'est pourquoi il faut prendre soin lors de la manipulation du récipient.

24. L'appareil n'est pas conçu pour être utilisé par des personnes (y compris les enfants) ayant les capacités physiques, sensorielles ou mentales réduites, ou manquant d'expérience et de connaissances, à moins qu'elles ne soient surveillées ou on leur a fourni des instructions concernant l'utilisation de l'appareil par une personne responsable de leur.
25. Les enfants doivent être surveillés pour s'assurer qu'ils ne jouent pas avec l'appareil.
26. L'appareil n'est pas conçu pour être actionné au moyen d'une minuterie externe ou un système de commande à distance séparé.
27. Les parties accessibles peuvent devenir chaudes pendant l'utilisation. Les jeunes enfants doivent être tenus à l'écart.
28. Un nettoyeur à vapeur ne doit pas être utilisé.
29. Lors de l'utilisation l'appareil devient chaud. Il faut prendre soin afin d'éviter de toucher les éléments chauffants à l'intérieur du four.
30. N'utilisez que la sonde de température recommandée pour ce four (pour les fours munis d'une possibilité d'utiliser une sonde de détection de température.)
31.  **AVERTISSEMENT:** L'appareil et ses parties accessibles deviennent chaudes pendant l'utilisation. Il faut prendre soin afin d'éviter de toucher les éléments chauffants. Les enfants de moins de 8 ans doivent être tenus à l'écart à moins que surveillés en permanence.
32. Le four à micro-ondes doit être utilisé avec la porte décorative ouverte (pour les fours avec une porte décorative).
33. La face arrière de l'appareil doit être placée contre un mur.
34. Le four à micro-ondes ne doit pas être placé dans un meuble, sauf s'il a été testé dans un meuble.

PRÉCAUTIONS POUR ÉVITER UNE EXPOSITION EXCESSIVE AUX MICRO-ONDES

1. Ne pas essayer faire fonctionner ce four avec la porte ouverte car cela peut entraîner une exposition dangereuse à l'énergie des micro-ondes. Il est important de ne pas bri-

ser ou toucher les verrous de sécurité.

2. Ne placez aucun objet entre la face avant du four et la porte ou ne pas laisser des souillures ou résidus de produit nettoyant s'accumuler sur les surfaces d'étanchéité.
3.  **AVERTISSEMENT:** Si la porte ou les joints de porte sont endommagés, le four ne doit pas être utilisé jusqu'à ce qu'il ait été réparé par une personne compétente.

SUPPLÉMENT

Si l'appareil n'est pas maintenu dans un bon état de propreté, sa surface pourrait se dégrader et affecter la durée de vie de l'appareil et conduire à une situation dangereuse.

CARACTÉRISTIQUES

Modèle :	MWHA 2824 B MWHA 2824 X
Tension nominale :	230V~ 50Hz
Puissance d'entrée nominale (micro-ondes) :	1450W
Puissance de sortie nominale (micro-ondes) :	900W
Puissance d'entrée nominale (Grill) :	1100W
Puissance d'entrée nominale (Convection) :	2500W
Capacité du four :	28 L
Diamètre du plateau tournant :	315 mm
Dimensions externes :	520 X 479 X 341 MM
Poids net :	Environ 18.88 kg

MISE À LA TERRE DE L'INSTALLATION DANGER

Risque de choc électrique

Toucher certains composants internes peut provoquer des blessures graves ou mortelles. Ne pas démonter cet appareil.

AVERTISSEMENT

Risque de choc électrique

Une mauvaise utilisation de la mise à la terre peut provoquer un choc électrique. Ne pas brancher dans une prise jusqu'à ce que l'appareil soit correctement installé et mis à la terre.

Cet appareil doit être mis à la terre. Dans le cas d'un court-circuit électrique, la mise à la terre réduit le risque de choc électrique en fournissant un fil de fuite pour le courant électrique. Cet appareil est équipé d'un cordon muni d'un fil de mise à la terre avec une prise de terre. La fiche doit être branchée dans une prise correctement installée et mise à la terre.

Consulter un électricien qualifié si les instructions de mise à la terre ne sont pas complètement comprises ou en cas de doute quant à savoir si l'appareil est correctement mis à la terre. S'il est nécessaire d'utiliser une rallonge, utilisez uniquement une rallonge à 3 fils.

1. Un cordon d'alimentation court est fourni pour réduire les risques d'enchevêtrement ou trébuchement sur un cordon plus long.
2. Si un long cordon ou de la rallonge est utilisé:
 - 1) La capacité électrique de l'ensemble du cordon ou la rallonge doit être au moins aussi élevée que la puissance électrique de l'appareil.
 - 2) La rallonge doit être un type cordon de mise à la terre à 3 fils.
 - 3) Le long cordon soit placé de sorte qu'il ne soit pas étalé sur le comptoir ou sur la table où il puisse être tiré par un enfant ou faire trébucher accidentellement quelqu'un.

INSTALLATION

1. Choisir une surface plane qui offre suffisamment d'espace libre l'admission et/ou les bouches de sortie.

 (1) La hauteur minimale d'installation est 85cm.

 (2) La face arrière de l'appareil doit être placée contre un mur. Laisser un dégagement minimum de 30 cm au-dessus du four, une distance minimale de 20 cm est nécessaire entre le four et les parois adjacentes.

 (3) Ne pas retirer les pieds du fond du four.

 (4) Le blocage de l'admission et / ou des ouvertures de sortie peut endommager le four.

 (5) Placer le four le plus loin possible de radios et télévision. Le fonctionnement de micro-ondes peut provoquer des interférences avec votre radio ou la réception de la télévision.

2. Brancher votre four dans une prise domestique standard. Assurez-vous que la tension et la fréquence soit la même que la tension et la fréquence sur la plaque signalétique.

 Ne pas installer le four sur une plaque de cuisson de ou d'un autre appareil produisant de la chaleur. S'il est installé à proximité ou sur une source de chaleur, le four pourrait être endommagé et la garantie sera annulée.

 **La surface accessible peut être chaude pendant le fonctionnement.**

INSTALLATION DE LA PLAQUE TOURNANTE

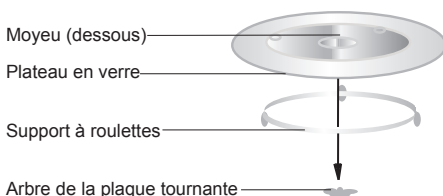

- a. Ne jamais placer le plateau en verre à l'envers. Le plateau en verre ne doit jamais être limité.
- b. Le plateau en verre et le support à roulettes doivent toujours être utilisés pendant la cuisson.
- c. Tous les aliments et les récipients de nourriture sont toujours placés sur le plateau en verre pour la cuisson.
- d. Si le plateau en verre ou le plateau tournant se fissure ou se casse, contactez votre centre de service agréé le plus proche

INSTALLATION DU COMPTOIR

 Retirer tous les matériaux d'emballage et les accessoires. Vérifier le four pour la présence de dommages tels que des bosses ou porte cassée. Ne pas installer un four endommagé.

 **Armoire:** Retirer le film de protection sur la

surface de l'armoire du four à micro-ondes.

Ne pas retirer le couvercle brun clair qui est attaché à la cavité du four pour protéger le magnétron.

INSTRUCTION DE FONCTIONNEMENT

Ce four à micro-ondes emploie la commande électronique moderne pour régler les paramètres de cuisson pour répondre au mieux à vos besoins pour la cuisson.

RÉGLAGE DE L'HORLOGE

When the microwave oven is Powered ON, the oven will display "0:00". Buzzer will ring once.

- 1) Appuyer sur « **KITCHEN TIMER/CLOCK** » (MINUTERIE / HORLOGE DE CUISINE), une fois « 00:00 » s'affiche;
- 2) Turn the **KNOB** to adjust the hour figures, the input time should be within 0--23.
- 3) Appuyer sur « **KITCHEN TIMER/CLOCK** » (MINUTERIE / HORLOGE DE CUISINE), le chiffre des minutes va clignoter;
- 4) Turn the **KNOB** to adjust the minute figures, the input time should be within 0--59.
- 5) Appuyer sur « **KITCHEN TIMER/CLOCK** » (MINUTERIE / HORLOGE DE CUISINE) pour terminer le réglage de l'horloge. « : » va clignoter.

 **Notes:** 1) Si l'horloge n'est pas réglée, elle ne serait pas fonctionner lorsqu'elle est alimentée.

2) Pendant le processus de réglage de l'horloge, en absence de toute opération au bout de 1 minute, le four va revenir à l'état précédent automatiquement.

 **Notes:** Les rangées supérieures et inférieures de l'écran vont afficher les icônes liées à des fonctions actives spécifiques.

MINUTERIE DE CUISINE

- (1) Appuyer sur « **KITCHEN TIMER/CLOCK** » (MINUTERIE / HORLOGE DE CUISINE) deux fois, la DEL va clignoter 00:00.
- (2) Tourner le **BOUTON** et entrer le temps de la minuterie. Le temps de cuisson maximum est de 95 minutes).
- (3) Appuyer sur « **KITCHEN TIMER/CLOCK** » (MINUTERIE / HORLOGE DE CUISINE) pour confirmer le réglage.

(4) Lorsque le temps de la minuterie échoue, la sonnerie retentira 5 fois. Si l'horloge a été réglée (système de 24 heures), la DEL affiche l'heure actuelle.

 **Notes:** 1) Le temps de cuisine est différent du système de 24 heures. La minuterie de cuisine est une minuterie.

2) Pendant la minuterie de cuisine, un programme ne peut pas être réglé.

 **Notes:** Les rangées supérieures et inférieures de l'écran vont afficher les icônes liées à des fonctions actives spécifiques.

CUISSON MICRO-ONDES

Appuyer sur « **Microwave** » (Micro-ondes) la DEL va afficher « P100 ». Appuyer sur « **Microwave** » (Micro-ondes) à plusieurs reprises pour choisir la puissance que vous souhaitez, et « P100 », « P 80 », « P 50 », « P 30 » ou « P 10 » vont s'afficher à chaque pression supplémentaire. Ensuite, appuyer sur « **START/+30SEC./CONFIRM** » (START/+30SEC./CONFIRMER) pour confirmer, et tourner le **BOUTON** pour régler le temps de cuisson. (Le temps de cuisson maximum est de 95 minutes.)

Appuyer sur « **START/+30SEC./CONFIRM** » (START/+30SEC./CONFIRMER) pour commencer la cuisson.

Exemple : Si vous souhaitez utiliser 80% d'énergie de micro-ondes pour cuire pendant 20 minutes, vous pouvez utiliser le four avec les étapes suivantes.

- 1) Appuyer sur « **Microwave** » (Micro-ondes) une fois, l'écran va afficher « P100 ».
- 2) Appuyer sur « **Microwave** » (Micro-ondes) une fois de plus pour choisir 80% d'énergie de micro-ondes.
- 3) Appuyer sur « **Start/+30Sec./Confirm.** » (Start/+30Sec./Confirmer) pour confirmer, et l'écran va afficher « P 80 ».
- 4) Tourner le **BOUTON** pour régler le temps de cuisson jusqu'à ce que le four affiche « 20:00 ».
- 5) Appuyer sur « **Start/+30Sec./Confirm.** » (Start/+30Sec./Confirmer) pour commencer la cuisson.

 **Note:** les quantités de phases pour le temps de réglage de l'interrupteur de codage sont les suivantes:

0---1 min	: 5 secondes
1---5 min	: 10 secondes
5---10 min	: 30 secondes
10---30 min	: 1 minute
30---95 min	: 5 minutes

TABLEAU DE PUISSANCE DE MICRO-ONDES

Puissance micro-ondes	100%	80%	50%	30%	10%
Écran	P100	P80	P50	P30	P10

 **Notes:** Les rangées supérieures et inférieures de l'écran vont afficher les icônes liées à des fonctions actives spécifiques.

CUISSON AU GRIL

Appuyer sur « **Grill/Combi** » (Gril/Combi), la DEL va afficher « G-1 ». Ensuite, appuyer sur « **Start/+30Sec./ Confirm** » (START/+30SEC./CONFIRMER) pour confirmer, et tourner le **BOUTON** pour régler le temps de cuisson. (Le temps de cuisson maximum est de 95 minutes.) Appuyer sur « **START/+30SEC./ CONFIRM** » (START/+30SEC./CONFIRMER) pour commencer la cuisson.

Exemple : Si vous souhaitez utiliser la puissance du gril pour cuire pendant 10 minutes, vous pouvez utiliser le four comme les étapes suivantes.

- 1) Appuyer sur « **Grill/Combi.** » (Gril/Combi. une fois, l'écran va afficher « G-1 ».
- 2) Appuyer sur « **Start/+30Sec./Confirm.** » (Start/+30Sec./Confirmer) pour confirmer.
- 3) Tourner le **BOUTON** pour régler le temps de cuisson jusqu'à ce que le four affiche « 10:00:00 ».
- 4) Appuyer sur « **Start/+30Sec./Confirm.** » (Start/+30Sec./Confirmer) pour commencer la cuisson.

 **Notes:** Si la moitié du temps du gril s'écoule, le four sonne deux fois, et c'est normal. Afin d'avoir un meilleur effet pour griller les aliments, vous devriez retourner les aliments, fermer la porte, puis appuyez sur « **Start/+30Sec./Confirm** » (Start/+30Sec./Confirmer) pour continuer la cuisson. Si aucune opération n'est effectuée, il continuera à fonctionner.

 **Notes:** Les rangées supérieures et inférieures de l'écran vont afficher les icônes liées à des fonctions actives spécifiques.

CUISSON PAR CONVECTION (AVEC FONCTION DE PRECHAUFFAGE)

La cuisson par convection peut vous permettre de faire cuire la nourriture comme un four traditionnel. Le micro-ondes n'est pas utilisé. Il est recommandé que vous préchauffiez le four à la température appropriée avant de placer les aliments dans le four.

- 1) Appuyer une fois sur la touche « **CONVECTION** », « 140 » clignote.
- 2) Maintenez enfoncée la touche « **CONVECTION** » ou tourner le **BOUTON** pour sélectionner la fonction de convection. Note : La température peut être choisie de 140 degrés à 230 degrés.
- 3) Appuyer sur « **START/+30SEC./CONFIRM** » (START/+30SEC./CONFIRMER) pour confirmer la température.
- 4) Appuyer sur « **START/+30SEC./CONFIRM** » (START/+30SEC./CONFIRMER) pour commencer le préchauffage. Lorsque la température de préchauffage est atteinte, la sonnerie retentit deux fois pour vous rappeler de placer les aliments dans le four. Et la température de préchauffage est affichée et clignote.
- 5) Placer les aliments dans le four et fermer la porte. Tourner le **BOUTON** pour ajuster le temps de cuisson. (Le temps de cuisson maximum est de 95 minutes.)
- 6) Appuyer sur la touche « **START/+30SEC./CONFIRM** » (START/+30SEC./CONFIRMER) pour commencer la cuisson.

 **Notes:** a. Un temps de cuisson ne peut pas être saisi jusqu'à ce que la température de préchauffage ne soit pas atteinte. Si la température est atteinte, la porte doit être ouverte pour saisir le temps de cuisson.
b. Si le temps n'est pas saisi au bout de 5 minutes, le four va arrêter le préchauffage. La sonnerie retentit cinq fois et se remet en état d'attente.

 **Notes:** Les rangées supérieures et inférieures de l'écran vont afficher les icônes liées à des fonctions actives spécifiques.

CUISSON PAR CONVECTION (SANS FONCTION DE PRECHAUFFAGE)

- 1) Appuyer une fois sur la touche « **CONVECTION** », « 140 » clignote.
- 2) Maintenez enfoncée la touche « **CONVECTION** » ou tourner le **BOUTON** pour sélectionner la fonction de convection. Note : La température peut être choisie de 140 degrés à 230 degrés.
- 3) Appuyer sur « **START/+30SEC./CONFIRM** » (START/+30SEC./CONFIRMER) pour confirmer la température.
- 4) Tourner le **BOUTON** pour ajuster le temps de cuisson. (Le temps de cuisson maximum est de 95 minutes.)
- 5) Appuyer sur la touche « **START/+30SEC./CONFIRM** » (START/+30SEC./CONFIRMER) pour commencer la cuisson.

 **Notes:** Les rangées supérieures et inférieures de l'écran vont afficher les icônes liées à des fonctions actives spécifiques.

CUISSON DE COMBINAISON

- 1) Appuyer sur « **Grill/Combi** » (Gril/Combi), la DEL va afficher « G-1 ».
- 2) Appuyer sur « **Grill/Combi.** » (Gril/Combi.) à plusieurs reprises ou tourner le **BOUTON** pour choisir la puissance que vous souhaitez, et « G -1 », « C-1 », « C-2 », « C-3 » ou « C-4 » vont s'afficher à chaque pression supplémentaire.
- 3) Appuyer sur « **Start/+30Sec./Confirm** » (START/+30SEC./CONFIRMER) pour confirmer le réglage de combinaison souhaitée.
- 4) Tourner le **BOUTON** pour ajuster le temps de cuisson. (Le temps de cuisson maximum est de 95 minutes.)
- 5) Appuyer sur « **Start/ +30Sec./ Confirm** » (START/+30SEC./CONFIRMER) pour commencer la cuisson.

 **Notes:** Les rangées supérieures et inférieures de l'écran vont afficher les icônes liées à des fonctions actives spécifiques.

 **Notes:** Instructions de combinaison

Instructions	1	2	3	4
Écran	C-1	C-2	C-3	C-4

Microonde	•	•		•
Gril		•	•	•
Convection	•		•	•

CUISSON À PLUSIEURS ÉTAPES

Il est possible de régler maximum deux étapes. Si une étape est la décongélation, celle-ci doit être effectuée en premier. La sonnerie retentira une fois après chaque étape et l'étape suivante commence.

 **Notes:** Le menu Auto ne peut pas être défini comme l'une des multi-étapes.

Exemple : si vous souhaitez décongeler les aliments pendant 5 minutes, alors faire cuire avec 80% de puissance du micro-ondes pendant 7 minutes. Les étapes sont les suivantes:

- 1) Appuyer sur « **W.T./TIME DEFROST** » (P.T./TEMPS DE DÉCONGÉLATION) deux fois, l'écran va afficher « d-2 ».
- 2) Tourner le **BOUTON** pour ajuster le temps de décongélation de 5 minutes;
- 3) Appuyer sur « **Microwave** » (Micro-ondes) une fois;
- 4) Tourner le **BOUTON** pour choisir 80% de la puissance du micro-ondes jusqu'à ce que « P80 » s'affiche;
- 5) Appuyer sur « **START/+30SEC./CONFIRM** » (START/+30SEC./CONFIRMER) pour confirmer.
- 6) Tourner le **BOUTON** pour ajuster le temps de cuisson de 7 minutes;
- 7) Appuyer sur « **START/+30SEC./CONFIRM** » (START/+30 SEC./CONFIRMER) pour commencer la cuisson.

CUISSON RAPIDE

- 1) En état d'attente, appuyez sur « **START/+30SEC./CONFIRM** » (START/+30SEC./CONFIRMER) pour cuire avec le niveau de puissance de 100% pendant 30 secondes. Chaque pression sur la même touche peut augmenter de 30 secondes. Le temps de cuisson maximum est de 95 minutes.
- 2) Pendant les micro-ondes, gril, convection et états de combinaison, le temps de cuisson peut être augmenté en appuyant sur « **START/+30SEC./CONFIRM** » (START/+30 SEC./ CONFIRMER). Chaque pression peut augmenter de 30 secondes.

 **Notes:** Cette fonction peut ne pas fonctionner sous décongélation, en cuisson à plusieurs étapes et menu automatique.

 **Notes:** Les rangées supérieures et inférieures de l'écran vont afficher les icônes liées à des fonctions actives spécifiques.

DÉCONGELER EN FONCTION DU TEMPS

1) Appuyer sur « **W.T./TIME DEFROST** » (P.T./TEMPS DE DÉCONGÉLATION) deux fois, l'écran va afficher « d-2 ».

2) Tourner le **BOUTON** pour sélectionner le temps de cuisson. Le temps de cuisson maximum est de 95 minutes.

3) Appuyer sur la touche «**START/+30SEC./CONFIRM**» (START/+30SEC./CONFIRMER) pour commencer la décongélation.

DÉCONGELER EN FONCTION DU POIDS

1) Appuyer sur « **W.T./TIME DEFROST** » (P.T./TEMPS DE DÉCONGÉLATION) une fois, l'écran va afficher « d-1 ».

2) Tourner le **BOUTON** pour sélectionner le poids de l'aliment. La plage de poids est de 100 à 2000g.

3) Appuyer sur la touche «**START/+30SEC./CONFIRM**» (START/+30SEC./CONFIRMER) pour commencer la décongélation.

 **Notes:** Les rangées supérieures et inférieures de l'écran vont afficher les icônes liées à des fonctions actives spécifiques.

MENU AUTO

1) En état d'attente, tourner le **BOUTON** à droite pour choisir la fonction souhaitée, et « A1 », « A2 », « A3 » « A10 » s'affiche.

2) Appuyer sur « **START/ +30 SEC./CONFIRM** » (START/ +30 SEC./CONFIRMER) pour confirmer le menu souhaité.

3) Tourner le **BOUTON** pour choisir le poids du menu et l'indicateur « g » va s'allumer.

4) Appuyer sur « **START/ +30 SEC./CONFIRM** » (START/+30SEC./CONFIRMER) pour commencer la cuisson.

Attention : Lorsque vous choisissez A8 gâteau, veuillez ne pas mettre le gâteau dans le four au début. Le four doit être préchauffé à 160 degrés en d'abord. Après plusieurs minutes, la sonnerie retentit deux fois pour vous rappeler de mettre le gâteau dans le four.

Après avoir mis le gâteau dans le four, veuillez appuyer à nouveau sur commencer. La minuterie va compter à rebours, et le gâteau sera cuit parfaitement.

 **Notes:** Les rangées supérieures et inférieures de l'écran vont afficher les icônes liées à des fonctions actives spécifiques.

 **Notes:** Auto Menu

Menu	Weight	Display	Power
A1 AUTO REHEAT	150g	150	100%
	250g	250	
	350g	350	
	450g	450	
A2 POTATO	600g	600	100%
	1 (about 230g)	1	
	2(about 460g)	2	
A3 MEAT	3(about 690g)	3	100%
	150g	150	
	300g	300	
	450g	450	
A4 VEGETA BLE	600g	600	100%
	150g	150	
	350g	350	
A5 FISH	500g	500	80%
	150g	150	
	250g	250	
	350g	350	
	450g	450	
A6 PASTA	650g	650	80%
	50g(with 450g cold water)	50	
	100g(with 800g cold water)	100	
	150g(with 120 0g cold water)	150g	

A7 SOUP	200ml	200	100%
	400ml	400	
	600ml	600	
A8 CAKE	475g	475	Preheat at 160 degree
A9 PIZZA	200g	200	C-4
	300g	300	
	400g	400	
A10 CHICKEN	500g	500	C-4
	750g	750	
	1000g	1000	
	1200g	1200	

FONCTION D'ENQUÊTE

- (1) Pendant l'état de cuisson, appuyer sur « **CLOCK/KITCHEN TIMER** » (HORLOGE/MINUTERIE DE CUISINE) pour vérifier l'heure actuelle. Elle sera affichée pendant 2-3 secondes.
- (2) Dans l'état de cuisson, appuyer sur « **MICROWAVE** » (MICRO-ONDES), « **GRILL/COMBI.** » (GRIL/COMBI.) ou « **CONVECTION** », la puissance actuelle sera affichée pendant 2-3 secondes.

FONCTION DE VERROUILLAGE POUR LES ENFANTS

Verrouillage : En état d'attente, appuyer sur « **STOP/CLEAR** » (STOP/SUPPRIMER) pendant 3 secondes, il y aura un long « bip » indiquant que vous entrez dans l'état de verrouillage pour les enfants et l'écran va afficher «  » l'indicateur va s'allumer. La DEL va afficher l'heure actuelle ou 0:00.

Abandon du verrouillage: En état de verrouillage, appuyer sur « **STOP/CLEAR** » (STOP/SUPPRIMER) pendant 3 secondes, il y aura un long « bip » indiquant que le verrouillage est libéré, et «  » l'indicateur va disparaître.

SPÉCIFICATION

- (1) La sonnerie retentit une fois lorsque vous tourez le bouton au début ;
- (2) « **START/+30SEC./CONFIRM** »

(START/+30SEC./CONFIRMER) doit être pressée pour continuer la cuisson si la porte est ouverte pendant la cuisson ;(3) Une fois que le programme de cuisson a été réglé, « **START/+30SEC./CONFIRM** » (START/+30SEC./CONFIRMER) n'est pas pressé au bout de 5 minute. L'heure actuelle s'affiche. Le réglage sera annulé.

(4) La sonnerie retentit une fois en cas de pression exercée avec efficace, pour la pression exercée de manière inefficace il n'y aura pas de réponse.

(5) La sonnerie retentira cinq fois pour vous rappeler quand la cuisson est terminée.

USTENSILES

ATTENTION

Risque de lésions corporelles

Il est dangereux pour quiconque autre qu'une personne compétente de réaliser n'importe quel service ou opération de réparation qui implique la suppression d'un couvercle qui offre une protection contre l'exposition à l'énergie des micro-ondes.

Voir les instructions « Matériaux que vous pouvez utiliser aux micro-ondes ou à éviter aux micro-ondes. » Il peut y avoir certains ustensiles non métalliques qui ne sont pas sûrs à utiliser pour micro-ondes. En cas de doute, vous pouvez tester l'ustensile en question en suivant la procédure ci-dessous.

Test d'ustensile :

1. Remplir un récipient pour micro-ondes avec 1 tasse d'eau froide (250 ml) et l'ustensile en question.
2. Cuire à puissance maximale pendant 1 minute.
3. Toucher avec précaution l'ustensile. Si l'ustensile vide est chaud, ne pas l'utiliser pour la cuisson micro-ondes.



Ne pas dépasser le temps de cuisson de 1 minute.

MATÉRIAUX QUE VOUS POUVEZ UTILISER AU FOUR À MICRO-ONDES

Ustensiles	Remarques
------------	-----------

Papier d'aluminium	Protégeant uniquement. De petits morceaux peuvent être utilisés pour couvrir les parties fines de viande ou de volaille pour éviter de trop cuire. Un arc électrique peut se produire si l'aluminium est trop près des parois du four. Le film doit être à au moins 1 pouce (2,5 cm) de distance des parois du four.	Serviettes en papier	Utiliser pour couvrir les aliments pour réchauffage et pour absorber la graisse. Utiliser avec supervision pour la cuisson à court terme / réchauffement seulement.
Plat de brunissement	Suivre les instructions du fabricant. Le fond du plat brunissement doit être d'au moins 3/16 de pouce (5 mm) au-dessus du plateau. Une utilisation incorrecte peut provoquer la rupture du plateau tournant.	Papier parcheminé	Utiliser un couvercle pour éviter les éclaboussures ou un enveloppement à la vapeur.
Vaisselle	Micro-ondes seulement. Suivre les instructions du fabricant. Ne pas utiliser de plats fêlés ou ébréchés	Plastique	Micro-ondes seulement. Suivre les instructions du fabricant. Doivent être étiquetés « Micro-ondes sûres » Certains récipients de plastique fondent comme la nourriture chaude pénètre à l'intérieur. Les « sacs d'ébullition » et les sacs de plastique hermétiquement fermés doivent être fendus, percés ou ouverts, comme indiqué dans le paquet,
Bocaux en verre	Toujours enlever le couvercle. Utiliser uniquement pour chauffer les aliments jusqu'à ce que tièdes. La plupart des bocaux en verre ne sont pas résistants à la chaleur et peuvent se briser.	Pellicule plastique	Micro-ondes seulement. Utiliser pour couvrir les aliments pendant la cuisson pour retenir l'humidité. Ne pas laisser une pellicule de plastique toucher la nourriture.
Verrerie	Verrerie résistante à la chaleur du four seulement. S'assurer qu'il n'y ait pas de garniture métallique. Ne pas utiliser de plats fêlés ou ébréchés.	Thermomètres	Micro-ondes sûres seulement (thermomètres de viande et de bonbons).
Sacs de cuisson au four	Suivre les instructions du fabricant. Ne pas fermer la cravate en métal. Faire des fentes pour permettre à la vapeur de s'échapper.	Papier ciré	Utiliser un couvercle pour éviter les éclaboussures et retenir l'humidité.
Assiettes et tasses en papier	Utiliser pour la cuisson à court terme / réchauffement seulement. Ne pas laisser le four sans surveillance pendant la cuisson.		

MATÉRIAUX À ÉVITER AU FOUR À MICRO-ONDES

Ustensiles	Remarques
Plateau en aluminium	Peut provoquer un arc électrique. Transférer les aliments dans un plat au micro-ondes sûr.
Carton alimentaire avec poignée en métal	Peut provoquer un arc électrique. Transférer les aliments dans un plat au micro-ondes sûr.

Ustensiles de métal ou garni de métal	Le métal empêche l'énergie micro-ondes à la nourriture. La garniture en métal peut produire des étincelles.
Attaches en métal	Peut provoquer un arc électrique et pourrait provoquer un incendie dans le four.
Sacs en papier	Peut provoquer un incendie dans le four.
Mousse plastique	Mousse plastique peut fondre ou contaminer le liquide à l'intérieur lors de l'exposition à haute température.
Bois	Le bois sèche lorsqu'il est utilisé dans le four à micro-ondes et peut se diviser ou se fissurer.

NETTOYAGE

Assurez-vous de débrancher l'appareil de l'alimentation électrique.

1. Nettoyer la cavité du four après utilisation avec un chiffon légèrement humide.
2. Nettoyer les accessoires de la manière habituelle dans de l'eau savonneuse.
3. Le cadre de la porte et le joint et les zones voisines doivent être nettoyés avec un chiffon humide lorsqu'ils sont sales.
4. Ne pas utiliser de nettoyants abrasifs ou de grattoirs métalliques pour nettoyer la vitre de la porte du four car ils peuvent rayer la surface, ce qui peut entraîner l'éclatement de la vitre.

Conseils de nettoyage --- Pour faciliter le nettoyage des parois de la cavité que les aliments cuits peuvent toucher:

Placer un demi-citron dans un bol, ajouter 300 ml (1/2 pinte) d'eau et de la chaleur sur 100% de la puissance de micro-ondes pendant 10 minutes. Essuyer le nettoyage du four avec un chiffon doux et sec.

DÉPANNAGE

NORMAL

Four micro-ondes interférant avec la réception TV	La réception radio et de télévision peuvent interférer lors de l'utilisation du four micro-ondes. Il est similaire à l'ingérence de petits appareils électriques, comme mélangeur, aspirateur, et un ventilateur électrique. C'est normal.
Diminution de la lumière du four	Dans la cuisson micro-ondes à basse puissance, la lumière du four peut devenir faible. C'est normal.
Vapeur qui s'accumule sur la porte, l'air chaud sort des événements	Pendant la cuisson, la vapeur peut sortir de la nourriture. La plupart va sortir des événements. Mais de la vapeur peut s'accumuler sur un endroit frais comme la porte du four. C'est normal.
Le four s'est mis en marche accidentellement sans nourriture à l'intérieur	Il est interdit de faire fonctionner l'unité sans nourriture à l'intérieur. Il est très dangereux.

PRO-BLÈME	CAUSE POSSIBLE	SOLUTION
Le four ne peut pas être démarré.	(1) Cordon d'alimentation pas branché fermement.	Débrancher. Ensuite, branchez à nouveau après 10 secondes.
	(2) Soufflage du fusible ou disjoncteur en marche.	Remplacer le fusible ou réarmer le disjoncteur (réparé par du personnel professionnel de notre société)
	(3) Problème avec la sortie.	Tester la sortie avec d'autres appareils électriques.
Le four ne chauffe pas.	(4) La porte n'est pas bien fermée.	Fermer la porte correctement.

Le plateau tournant en verre fait du bruit quand le four micro-ondes fonctionne	(5) Rouleau d'appui et fond du four sale.	Reportez-vous à « Maintien du Micro-ondes » pour nettoyer les pièces sales.
---	---	---



Selon la directive sur les déchets de matériel électrique et électronique (DEEE), les DEEE doivent être collectés et traités séparément. Si à tout moment à l'avenir vous devez

vous débarrasser de ce produit veuillez NE PAS jeter ce produit avec les ordures ménagères. Veuillez envoyer ce produit à des points de collecte des DEEE s'ils sont disponibles.

ASSISTANCE

Avant de contacter le centre d'Assistance :

- Vérifiez si vous pouvez résoudre l'anomalie vous-même (voir Dépannage).
- Si, malgré tous ces contrôles, l'appareil ne fonctionne toujours pas et si l'inconvénient persiste, appelez le service après-vente le plus proche.

Signalez-lui :

- le type d'anomalie
- le modèle de l'appareil (Mod.)
- le numéro de série (S/N)

Vous trouverez tous ces renseignements sur l'étiquette signalétique.

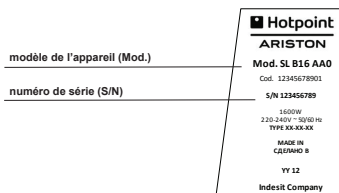

Ne vous adressez jamais à des techniciens non agréés et exigez toujours l'installation de pièces détachées originales.

ENLÈVEMENT DES APPAREILS MÉNAGERS USAGÉS



La Directive Européenne 2002/96/EC sur les Déchets des Equipements Electriques et Electroniques (DEEE), exige que les appareils ménagers usagés ne soient pas jetés dans le flux normal des déchets municipaux.



Les appareils usagés doivent être collectés séparément afin d'optimiser le taux de récupération et le recyclage des matériaux qui les composent et réduire l'impact sur la santé humaine et l'environnement. Le symbole de la "poubelle barrée" est apposée sur tous les produits pour rappeler les obligations de collecte séparée. Les consommateurs devront contacter les autorités locales ou leur revendeur concernant la démarche à suivre pour l'enlèvement de leur vieil appareil.

CONFIGURAÇÃO DO FORNO

Nomes de peças e acessórios do forno

Retire o forno e todos os materiais da caixa e da cavidade do forno. O forno é fornecido com os seguintes acessórios.

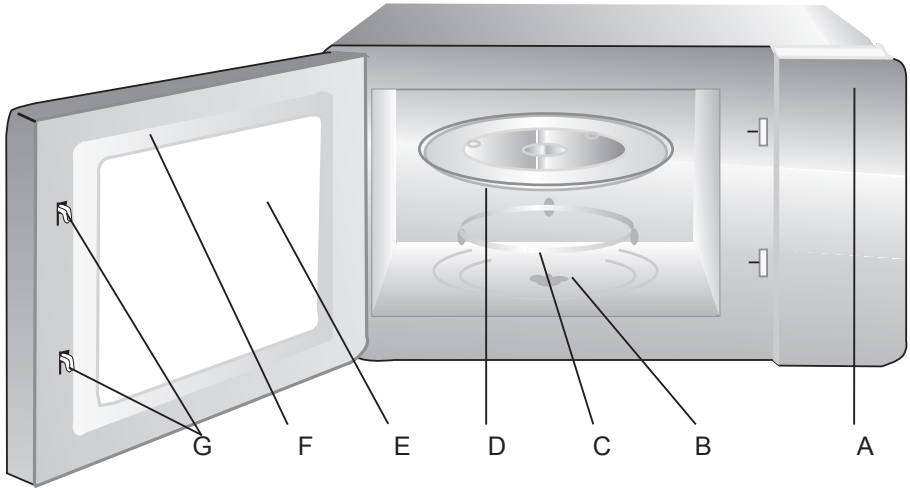

Prateleira de grill (deve ser utilizada apenas na função grill e no tabuleiro de vidro)

- A) Painel de controlo
- B) Eixo do prato rotativo
- C) Conjunto de anel para prato rotativo
- D) Tabuleiro de vidro
- E) Janela de observação
- F) Conjunto de porta
- G) Sistema de interbloqueio de segurança

INTRODUÇÃO

Leia atentamente estas instruções antes de utilizar o forno micro-ondas e guarde-as cuidadosamente. Se seguir estas instruções, o seu micro-ondas apresentará um bom desempenho durante muitos anos.

GUARDE CUIDADOSAMENTE ESTAS INSTRUÇÕES

INTERFACE DO UTILIZADOR

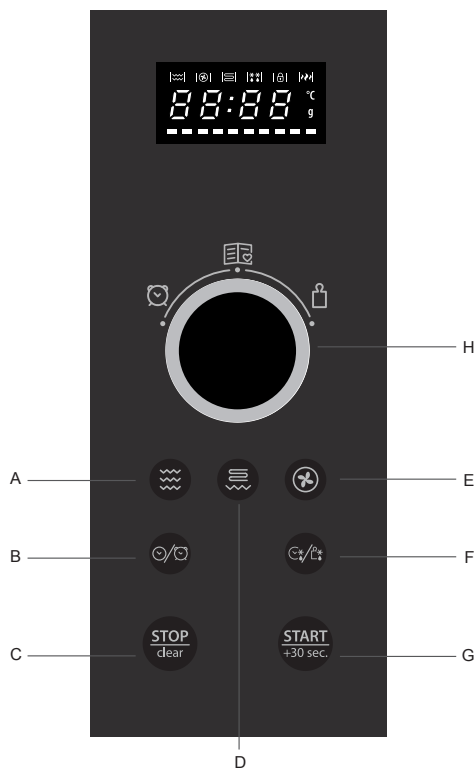

- A) Micro-ondas E) Convecção
 B) Relógio/temporizador de cozinha F) Descongelamento por peso/tempo
 C) Parar/limpiar G) Iniciar/+30seg./Confirmar
 D) Grill/Combinação

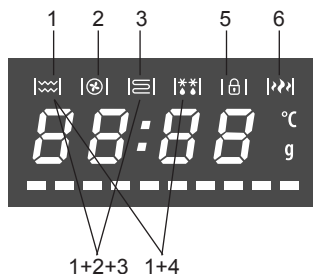

- 1) Cozedura em micro-ondas
 2) Cozedura por convecção
 3) Cozinhar em modo grill
 1) ± 2) ± 3) Cozedura combinada
 1) + 4) Descongelamento
 5) Bloqueio para crianças
 6) Alta potência

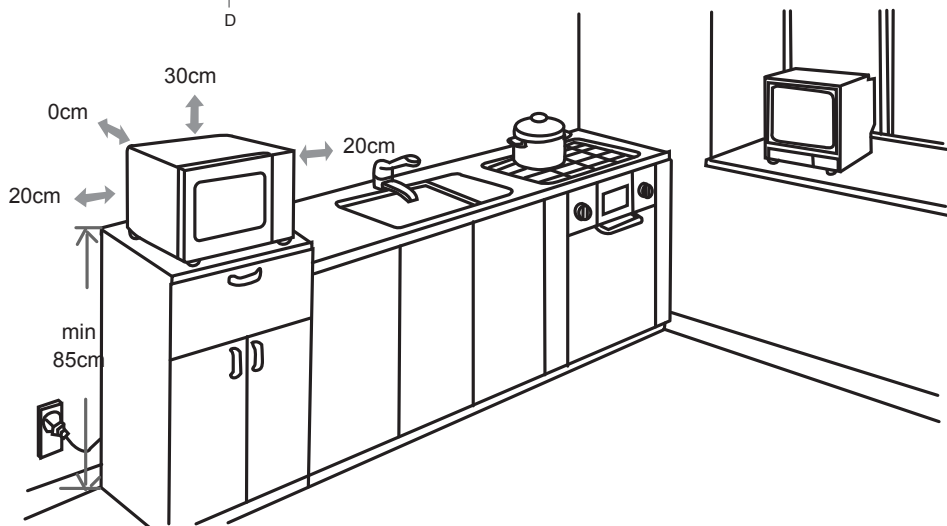

ACCESSÓRIOS

ALGUNS ACESSÓRIOS ESTÃO APENAS DISPONÍVEIS EM DETERMINADOS MODELOS

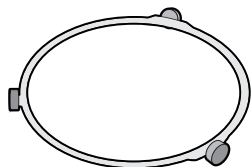

SUPORTE PARA PRATO ROTATIVO

Encaixar o mesmo no forno. Colocar sempre o suporte do prato giratório por baixo do prato giratório de vidro. O suporte destina-se exclusivamente ao prato giratório de vidro.



PRATO GIRATÓRIO DE VIDRO

Colocar o prato giratório de vidro no suporte do mesmo. Este recolherá as substâncias que caem durante o processo de cozedura.



PRATELEIRA EM ARAME

Colocar o prato na prateleira para melhorar os resultados da função combinada do grelhador e da convecção. Usar a prateleira em arame com a função grelhador.

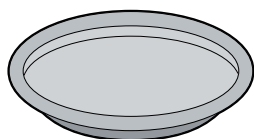

PLACA PARA GRATINAR

Não usar outros pratos ou utensílios na placa de gratinar. Colocar sempre a placa para gratinar no prato giratório em vidro. Usar a placa para gratinar apenas com as funções de micro-ondas e combinado (micro-ondas+ grelhador). Para melhores resultados, pré-aquecer a placa de gratinar no micro-ondas durante 3 minutos na potência máxima.

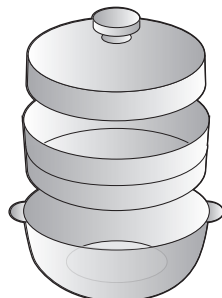



VAPOR

Usar sempre o elemento de vapor no prato giratório em vidro. Encher a parte inferior com água para obter vapor. É sugerido o escorredor para alimentos como peixe, batatas e vegetais. Não usar o escorredor para cozinhar alimentos como massa, arroz e legumes. Usar o elemento de vapor apenas na função micro-ondas.

INSTRUÇÕES IMPORTANTES DE SEGURANÇA - ADVERTÊNCIA

Para reduzir o risco de incêndio, choque elétrico, lesões pessoais ou exposição a um excesso de energia de forno micro-ondas, quando utilizar este aparelho, tome precauções básicas, incluindo as seguintes:

-  **ADVERTÊNCIA:** Líquidos e outros alimentos não devem ser aquecidos em recipientes vedados, uma vez que podem explodir.
-  **ADVERTÊNCIA:** É perigoso que uma pessoa sem competência para o efeito efetue alguma operação de assistência ou reparação que envolva a remoção de uma cobertura que proteja contra exposição à energia de micro-ondas.
- Este aparelho pode ser utilizado por crianças a partir dos 8 anos e pessoas com capacidades físicas, sensoriais ou mentais reduzidas ou falta de experiência e conhecimento desde que sejam supervisionadas ou tenham recebido instruções referentes à utilização do aparelho em segurança, compreendendo os perigos envolvidos. O aparelho não deve ser alvo de brincadeiras de crianças. A limpeza e manutenção por parte do utilizador não devem ser efetuadas por crianças, exceto se tiverem uma idade igual ou superior a 8 anos e estejam a ser supervisionadas.
- Mantenha o aparelho e o cabo fora do alcance das crianças com idades inferiores a 8 anos.
- Utilize apenas utensílios destinados a utilização em fornos micro-ondas.
- O forno deve ser limpo com regularidade e quaisquer depósitos de alimentos devem ser removidos.
- Leia e respeite o seguinte: “PRECAUÇÕES PARA EVITAR POSSÍVEL EXPOSIÇÃO A ENERGIA EXCESSIVA DE MICRO-ONDAS”.
- Ao aquecer alimentos em recipientes de plástico ou papel, esteja atento ao forno devido à possibilidade de ignição.
- Se for emitido fumo, desligue ou retire o cabo da tomada e mantenha a porta fechada para abafar eventuais chamas.
- Não cozinhe demasiado os alimentos.
- Não utilize a cavidade do forno para fins de armazenamento. Não armazene artigos como, por exemplo, pão, bolachas, etc., dentro do forno.
- Retire atadores de arame e pegas de metal de recipientes/sacos de papel ou plástico antes de colocá-los no forno.
- Instale ou coloque o forno apenas de acordo com as instruções de instalação fornecidas.
- Ovos com casca ou cozidos não devem ser aquecidos nos fornos micro-ondas, visto que podem explodir, mesmo após o aquecimento com micro-ondas ter terminado.
- Este aparelho destina-se a ser utilizado em aparelhos domésticos e semelhantes, tais como:
 - áreas de cozinha com pessoal em lojas, escritórios e outros ambientes de trabalho;
 - por clientes em hotéis, motéis e outros ambientes do tipo residencial;
 - quintas;
 - ambientes tipo pousada.
- Se o cabo de alimentação estiver danificado, deve ser substituído pelo fabricante, representante de assistência técnica ou pessoas igualmente qualificadas para evitar perigos.
- Não armazene nem utilize este aparelho ao ar livre.
- Não utilize o forno perto de água, sobre uma base húmida ou perto de uma piscina.
- A temperatura de superfícies acessíveis pode ser elevada quando o aparelho está em funcionamento. As superfícies tendem a ficar quentes durante a utilização. Mantenha o cabo afastado da superfície aquecida e não cubra as ventilações do forno.
- Não deixe o cabo pendurado no canto da mesa ou bancada.
- Não manter o forno limpo poderá resultar em deterioração da superfície, podendo prejudicar o tempo de vida útil do aparelho e resultar numa situação perigosa.
- O conteúdo de biberões e frascos de alimentos para bebés deve ser agitado ou batido e a temperatura deve ser verificada antes de ser consumido para evitar queimaduras.
- O aquecimento de bebidas em micro-ondas pode resultar em fervura eruptiva retardada, como tal, deve ter cuidado ao manusear o recipiente.

24. O aparelho não se destina a utilização por pessoas (incluindo crianças) com capacidades físicas, sensoriais ou mentais reduzidas ou falta de experiência e conhecimento, exceto se estiverem a ser supervisionadas ou a receber instruções relativas à utilização do aparelho por parte de uma pessoa responsável pela sua segurança.
25. As crianças devem ser supervisionadas para garantir que não brincam com o aparelho.
26. O aparelho não se destina a ser operado com temporizador externo ou sistema de controlo remoto separado.
27. As partes acessíveis podem aquecer durante a utilização. As crianças mais pequenas devem ser mantidas afastadas.
28. Não deve ser utilizado qualquer elemento de limpeza a vapor.
29. Durante a utilização, o aparelho aquece. Deve ter cuidado para evitar tocar nos elementos quentes dentro do forno.
30. Utilize apenas a sonda de temperatura recomendada para este forno (no caso de fornos que permitem utilização de uma sonda de deteção da temperatura).
31.  **ADVERTÊNCIA:** o aparelho e respetivas peças acessíveis aquecem durante a utilização. Deve ter cuidado para evitar tocar nos elementos quentes. Crianças com idades inferiores a 8 anos devem ser mantidas afastadas, exceto se forem constantemente supervisionadas.
32. O forno micro-ondas deve ser utilizado com a porta decorativa aberta (no caso de fornos com porta decorativa).
33. A superfície posterior deve ser colocada encostada a uma parede.
34. O forno micro-ondas não deve ser colocado num armário, exceto se tiver sido testado num.

PRECAUÇÕES PARA EVITAR POSSÍVEL EXPOSIÇÃO A ENERGIA EXCESSIVA DE MICRO-ONDAS

1. Não tente utilizar o forno com a porta aberta, uma vez que pode resultar em exposição nociva à energia de micro-ondas. É importante não quebrar nem violar os interbloque-

ios de segurança.

2. Não coloque objetos entre o espaço em frente ao forno e a porta, nem deixe acumular sujidade ou resíduos do produto de limpeza nas superfícies de vedação.
3.  **ADVERTÊNCIA:** se a porta ou as respetivas vedações estiverem danificadas, o forno não deve ser utilizado até terem sido reparadas por uma pessoa competente.

ADENDA

Se o aparelho não for mantido num bom estado de limpeza, a superfície pode degradar-se e afetar o tempo de vida útil do mesmo, podendo resultar numa situação perigosa.

ESPECIFICAÇÕES

Modelo:	MWHA 2824 B MWHA 2824 X
Tensão nominal:	230V~ 50Hz
Potência de entrada nominal (micro-ondas):	1450W
Potência de saída nominal (micro-ondas):	900W
Potência de entrada nominal (grill):	1100W
Potência de entrada nominal (convecção):	2500W
Capacidade do forno:	28 L
Diâmetro do prato rotativo:	315 mm
Dimensões externas:	520 X 479 X 341mm
Peso líquido:	Aprox. 18.88 kg

LIGAÇÃO À TERRA

PERIGO

Perigo de choque elétrico

Tocar em alguns dos componentes internos pode provocar lesões pessoais graves ou mesmo morte. Não desmonte este aparelho.

ADVERTÊNCIA

Perigo de choque elétrico

A utilização inadequada da ligação à terra pode resultar em choque elétrico. Não ligue o aparelho

a uma tomada até estar corretamente instalado e ligado à terra.

Este aparelho deve ser ligado à terra. Perante um curto-circuito elétrico, a ligação à terra reduz o risco de choque elétrico, fornecendo um fio de escape para a corrente elétrica. Este aparelho está equipado com um cabo com um fio terra com uma ficha de ligação à terra. A ficha deve ser ligada a uma tomada corretamente instalada e ligada à terra.

Consulte um electricista ou técnico qualificado se não compreender as instruções de ligação à terra na sua totalidade ou em caso de dúvida sobre a correta ligação à terra do aparelho. Se for necessário utilizar uma extensão, utilize apenas uma extensão de 3 fios.

1. É fornecido um pequeno cabo de alimentação para reduzir a probabilidade de a pessoa tropeçar ou ficar presa com um cabo mais comprido.
2. Se for utilizado um cabo comprido ou uma extensão:
 - 1) A classificação elétrica marcada no cabo comprido ou na extensão deve ser pelo menos semelhante à classificação elétrica do aparelho.
 - 2) A extensão deve ser um cabo de 3 conectores de ligação à terra.
 - 3) O cabo comprido deve ser colocado de modo a não ficar pendurado sobre a bancada ou topo da mesa nem a poder ser puxado por crianças ou pisado involuntariamente.

INSTALAÇÃO

1. Escolha uma superfície nivelada com espaço desocupado suficiente para as ventilações de entrada e/ou saída de ar.



(1) A altura mínima de instalação é 85 cm.



(2) A superfície posterior deve ser colocada encostada a uma parede. Deixe uma folga pelo menos 30 cm acima do forno. É necessária uma folga mínima de 20 cm entre o forno e quaisquer paredes adjacentes.



(3) Não retire os suportes da parte inferior do forno.



(4) Bloquear as aberturas de entrada e/ou saída de ar pode danificar o forno.



(5) Coloque o forno o mais distante possível de rádios e televisões.

2. Ligue o forno a uma tomada doméstica normal. Certifique-se de que a tensão e a frequência são semelhantes às indicadas na etiqueta de classificação.



Não instale o forno sobre uma placa de fogão ou qualquer outro aparelho que produza calor. Se for instalado perto de uma fonte de calor ou sobre a mesma, o forno pode ser danificado e a garantia pode ser anulada.



A superfície acessível pode ficar quente durante o funcionamento.



INSTALAÇÃO DO PRATO ROTATIVO

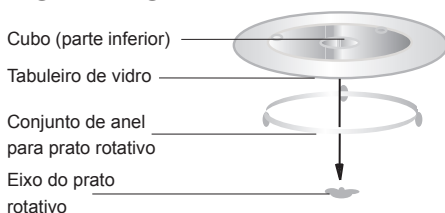

- a. Nunca coloque o tabuleiro de vidro ao contrário. O tabuleiro de vidro nunca deve ser restringido.
- b. O tabuleiro de vidro e o conjunto de anel para prato rotativo devem ser sempre utilizados durante a cozedura.
- c. Todos os alimentos e recipientes de alimentos são sempre colocados no tabuleiro de vidro para cozer.
- d. Se o tabuleiro de vidro ou o conjunto de anel para prato rotativo se rachar ou quebrar, contacte o centro de assistência autorizado mais perto.

INSTALAÇÃO EM BANCADAS



Retire todo o material e acessórios de acondicionamento. Verifique se o forno apresenta danos como, por exemplo, amolgadelas ou porta partida. Não proceda à instalação se o forno estiver danificado.



Armário: retire qualquer película protetora que se encontre na superfície do armário do forno micro-ondas.

Não retire a cobertura castanha clara de mica que se encontra na cavidade do forno para proteger o magnetrão.

INSTRUÇÕES DE FUNCIONAMENTO

Este forno micro-ondas utiliza um controlo eletrónico moderno para regular os parâmetros de cozedura para ir ao encontro das suas necessidades de uma cozedura de melhor qualidade.

CONFIGURAÇÃO DO RELÓGIO

Quando o forno micro-ondas estiver eletrificado, apresentará "0:00" e o sinal sonoro emite um único som.

- 1) Prima "**KITCHEN TIMER/CLOCK**" (TEMPORIZADOR DE COZINHA/RELÓGIO). Surgirá "00:00".
- 2) Rode o **BOTÃO** para regular os valores das horas, sendo que deve variar entre 0 e 23.
- 3) Prima "**KITCHEN TIMER/CLOCK**" (Temporizador de cozinha/relógio) e os valores dos minutos piscarão.
- 4) Rode o **BOTÃO** para regular os valores dos minutos, sendo que deve variar entre 0 e 59.
- 5) Prima "**KITCHEN TIMER/CLOCK**" (TEMPORIZADOR DE COZINHA/RELÓGIO) para terminar a configuração do relógio. ":" piscará.

-  **Nota:** 1) Se o relógio não estiver configurado, não funcionará quando estiver ligado.
- 2) Durante o processo de configuração do relógio, caso não seja efetuada qualquer operação no prazo de um minuto, o forno regressará automaticamente ao estado anterior.

-  **Nota:** as setas para cima e para baixo no visor mostrarão os ícones relacionados com funções ativas específicas.

TEMPORIZADOR DE COZINHA

- (1) Prima duas vezes "**KITCHEN TIMER/CLOCK**" (TEMPORIZADOR DE COZINHA/RELÓGIO) e o LED apresentará 00:00.
- 2) Rode o **BOTÃO** e introduza o tempo do temporizador (o tempo máximo de cozedura é 95 minutos).

(3) Prima "**START/+30SEC./CONFIRM**" (INÍCIO /+30 SEG./CONFIRMAR) para confirmar a configuração.

(4) Quando o tempo assinalado no temporizador terminar, o sinal sonoro soa 5 vezes. Se o relógio tiver sido configurado (sistema de 24 horas), o LED apresentará a hora atual.

-  **Nota:** 1) O temporizador de cozinha é diferente do sistema de 24 horas. O temporizador de cozinha é um temporizador.
- 2) Durante o funcionamento do temporizador de cozinha, nenhum programa pode ser configurado.

-  **Nota:** as setas para cima e para baixo no visor mostrarão os ícones relacionados com funções ativas específicas.

COZEDURA EM MICRO-ONDAS

Prima "**Microwave**" (Micro-ondas) e o LED exibirá "P100". Prima "**Microwave**" repetidamente para escolher a potência que pretende e surgirá "P100", "P80", "P50", "P30" ou "P10" a cada vez que prime. Em seguida, prima "**START/+30SEC./CONFIRM**" (Iniciar/+ 30 seg./confirmar) para confirmar e rode o **BOTÃO** para regular o tempo de cozedura (o tempo máximo de cozedura é 95 minutos).

Prima "**START/+30SEC./CONFIRM**" (Início/+ 30 seg./confirmar) novamente para começar a cozedura.

Exemplo: se pretender utilizar uma potência de micro-ondas de 80% para cozinhar durante 20 minutos, pode utilizar o forno seguindo os passos que se seguem.

- 1) Prima "**Microwave**" (Micro-ondas) uma vez e o visor apresentará "P100".
- 2) Prima "**Microwave**" (Micro-ondas) novamente para escolher potência de micro-ondas de 80%.
- 3) Prima "**START/+30SEC./CONFIRM**" (Início /+30 seg./confirmar) para confirmar e o visor apresentará "P80".
- 4) Rode o **BOTÃO** para regular o tempo de cozedura até o forno apresentar "20:00".
- 5) Prima "**Start/+30Sec./Confirm**" (Início/+ 30 seg./confirmar) para começar a cozedura.

 **NOTA:** as quantidades para regular a hora do interruptor de codificação são as seguintes:

0---1 min.	: 5 segundos
1---5 min.	: 10 segundos
5---10 min.	: 30 segundos
10---30 min.	: 1 minuto
30---95 min.	: 5 minutos

TABELA DE POTÊNCIA DO MICRO-ONDAS

Potência do micro-ondas	100%	80%	50%	30%	10%
Visor	P100	P80	P50	P30	P10

COZINHAR EM MODO GRILL

Prima "**Grill/Combi**" (Grill/cominação) e o LED apresentará "G-1". Em seguida, prima "**Start/+30Sec./Confirm**" (Iniciar/+30 seg./confirmar) para confirmar e rode o **BOTÃO** para regular o tempo de cozedura (o tempo máximo de cozedura é 95 minutos). Prima "**Start/+30Sec./Confirm**" (Início/+ 30 seg./confirmar) novamente para começar a cozedura.

Exemplo: se pretender utilizar uma potência de grill para cozinhar durante 10 minutos, pode utilizar o forno seguindo os passos que se seguem.

- 1) Prima "**Grill/Combi**" (Grill/cominação) uma vez e o visor apresentará "P100".
- 2) Prima "**Start/+30Sec./Confirm**" (Início/+ 30 seg./confirmar) para confirmar.
- 3) Rode o **BOTÃO** para regular o tempo de cozedura até o forno apresentar "10:00".
- 4) Prima "**Start/+30Sec./Confirm**" (Início/+ 30 seg./confirmar) para começar a cozedura.

 **Nota:** quando tiver passado metade do tempo de grill, é normal que o forno emita dois sinais sonoros. Para um melhor efeito ao grelhar alimentos, vire os alimentos ao contrário, feche a porta e prima "**Start/+30 Sec./Confirm**" (Iniciar/+30 seg./confirmar) para continuar a cozinhar. Caso não efetue qualquer operação, continuará a funcionar.

 **Nota:** as setas para cima e para baixo no visor mostrarão os ícones relacionados com funções ativas específicas.

COZEDURA POR CONVECÇÃO (COM FUNÇÃO DE PRÉ-AQUECIMENTO)

A cozedura por convecção permite cozinhar os alimentos como um forno tradicional. As micro-ondas não são utilizadas. Recomenda-se que pré-aqueça o forno à temperatura apropriada antes de colocar os alimentos no forno.

- 1) Prima a tecla "**CONVECTION**" (Convecção) uma vez e piscará "140".
- 2) Mantenha "**CONVECTION**" (Convecção) premido ou rode o **BOTÃO** para selecionar a função de convecção.
- Nota: a temperatura pode ser escolhida de 140 a 230 graus.
- 3) Prima "**START/+30SEC./CONFIRM**" (Início/+30 seg./confirmar) para confirmar a temperatura.
- 4) Prima "**START/+30SEC./CONFIRM**" (Início/+30 seg./confirmar) para começar o pré-aquecimento. Quando a temperatura de pré-aquecimento é atingida, o sinal sonoro soa duas vezes para lembrá-lo que deve colocar os alimentos no forno. A temperatura de pré-aquecimento é apresentada e pisca.
- 5) Coloque os alimentos no forno e feche a porta. Rode o **BOTÃO** para regular o tempo de cozedura (o tempo máximo de cozedura é 95 minutos).
- 6) Prima a tecla "**START/+30SEC./CONFIRM**" (Início/+ 30 seg./confirmar) para começar a cozedura.

 **Nota:** a. O tempo de cozedura não poder ser introduzido até a temperatura de pré-aquecimento ser atingida. Se a temperatura for atingida, a porta deve ser aberta para introduzir a hora da cozedura.
b. Se a hora não for introduzida no prazo de 5 minutos, o forno deixará de pré-aquecer. O sinal sonoro soará cinco vezes e regressará ao estado de espera.

 **Nota:** as setas para cima e para baixo no visor mostrarão os ícones relacionados com funções ativas específicas.

COZEDURA POR CONVECÇÃO (SEM FUNÇÃO DE PRÉ-AQUECIMENTO)

- 1) Prima a tecla "**CONVECTION**" (Convecção) uma vez e piscará "140".

2) Mantenha **"CONVECTION"** (Convecção) premido ou rode o **BOTÃO** para selecionar a função de convecção. Nota: a temperatura pode ser escolhida de 140 a 230 graus.

3) Prima **"START/+30SEC./CONFIRM"** (Início/+30 seg./confirmar) para confirmar a temperatura.

4) Rode o **BOTÃO** para regular o tempo de cozedura (o tempo máximo de cozedura é 95 minutos).

5) Prima a tecla **"START/+30SEC./CONFIRM"** (Início/+30 seg./confirmar) para começar a cozedura.

 **Nota:** as setas para cima e para baixo no visor mostrarão os ícones relacionados com funções ativas específicas.

COZEDURA COMBINADA

1) Prima **"Grill/Combi"** (Grill/combinção) e o LED apresentará "G-1".

2) Prima **"Grill/Combi"** (Grill/combinção) repetidamente ou rode o **BOTÃO** para escolher a potência que pretende e surgirá "G-1", "C-1", "C-2", "C-3" ou "C-4" a cada vez que prime.

3) Prima **"Start/+30Sec./Confirm"** (Início/+30 seg./confirmar) para confirmar a configuração de combinação pretendida.

4) Rode o **BOTÃO** para regular o tempo de cozedura (o tempo máximo de cozedura é 95 minutos).

5) Prima **"Start/+30Sec./Confirm"** (Início/+30 seg./confirmar) novamente para começar a cozedura.

 **Nota:** as setas para cima e para baixo no visor mostrarão os ícones relacionados com funções ativas específicas.

 **Nota:** instruções sobre a combinação.

Instruções	1	2	3	4
Visor	C-1	C-2	C-3	C-4
Micro-ondas	•	•		•
Grill		•	•	•
Convecção	•		•	•

COZEDURA DE VÁRIAS FASES

Podem ser definidas no máximo duas fases. Se uma das fases for descongelamento, deve ser

definida como a primeira fase. O sinal sonoro soará uma vez após cada fase e a fase seguinte começará.

 **Nota:** o menu automático pode ser definido como cozedura de várias fases.

Exemplo: se pretender descongelar os alimentos durante 5 minutos, cozinhe com potência do micro-ondas a 80% durante 7 minutos. As fases são as seguintes:

1) Prima **"W.T.TIME DEFROST"** (DESCONGELAMENTO POR PESO/TEMPO) duas vezes e surgirá "d-2" no visor;

2) Rode o **BOTÃO** para regular o tempo de descongelamento para 5 minutos;

3) Prima **"Microwave"** (Micro-ondas) uma vez;

4) Rode o **BOTÃO** para escolher a potência de micro-ondas 80% até surgir "P80";

5) Prima **"START/+30SEC./CONFIRM"** (INÍCIO/+30 SEG./CONFIRMAR) para confirmar;

6) Rode o **BOTÃO** para regular o tempo de cozedura para 7 minutos;

7) Prima **"START/+30SEC./CONFIRM"** (INÍCIO/+30 SEG./CONFIRMAR) para começar a cozedura.

COZEDURA RÁPIDA

1) No estado de espera, prima a tecla **"START/+30SEC./CONFIRM"** (INÍCIO/+30 SEG./CONFIRMAR) para cozinhar no nível de potência 100% durante 30 segundos. Cada vez que premir a tecla, aumentará 30 segundos. O tempo máximo de cozedura é 95 minutos.

2) Durante os estados micro-ondas, grill, convecção e combinação, o tempo de cozedura pode ser aumentado premindo **"START/+30SEC./CONFIRM"** (Iniciar/+30 seg./confirmar). Cada vez que premir, aumentará 30 segundos.

 **Nota:** esta função não funciona nos modos de descongelamento, várias fases e menu automático.

DESCONGELAMENTO POR TEMPO

1) Prima **"W.T.TIME DEFROST"** (DESCONGELAMENTO POR PESO/TEMPO) duas vezes e surgirá "d-2" no visor.

2) Rode o **BOTÃO** para regular o tempo de cozedura. O tempo máx. é 95 minutos.

3) Prima a tecla **"START/+30SEC./CONFIRM"** (INÍCIO/+30SEG./CONFIRMAR) para começar a descongelar.

DESCONGELAMENTO POR PESO

- 1) Prima **"W.T./TIME DEFROST"** (DESCONGELAMENTO POR PESO/TEMPO) uma vez e surgirá "d-1" no visor.
- 2) Rode o **BOTÃO** para selecionar o peso dos alimentos. O intervalo de peso é entre 100 e 2.000 g.
- 3) Prima a tecla **"START/+30SEC./CONFIRM"** (INÍCIO/+30SEG./CONFIRMAR) para começar a descongelar.

 **Nota:** as setas para cima e para baixo no visor mostrarão os ícones relacionados com funções ativas específicas.

MENU AUTOMÁTICO

- 1) Em estado de espera, rode o **BOTÃO** para escolher a função pretendida e surgirá "A1", "A2", "A3"... "A10";
- 2) Prima **"START/+30SEC./CONFIRM"** (Início /+30 seg./confirmar) para confirmar o menu de que precisa;
- 3) Rode o **BOTÃO** para escolher o peso do menu e o indicador "g" acender-se-á;
- 4) Prima **"START/+30SEC./CONFIRM"** (Início /+30 seg./confirmar) para começar a cozedura.

Atenção: ao escolher A8 bolos, não coloque o bolo no forno no início. Primeiro, é necessário pré-aquecer o forno a 160 °. Após vários minutos, o sinal sonoro soa duas vezes para lembrá-lo que deve colocar o bolo no forno, prima novamente Start (Iniciar). O temporizador entrará em contagem decrescente e o bolo será perfeitamente cozinhado.

 **Nota:** as setas para cima e para baixo no visor mostrarão os ícones relacionados com funções ativas específicas.

 **Nota:** Menu automático

Menu	Weight	Display	Power
A1 AUTO REHEAT	150g	150	100%
	250g	250	
	350g	350	
	450g	450	
A2 POTATO	600g	600	100%
	1 (about 230g)	1	
	2(about 460g)	2	
	3(about 690g)	3	

A3 MEAT	150g	150	100%
	300g	300	
	450g	450	
	600g	600	
A4 VEGETA BLE	150g	150	100%
	350g	350	
	500g	500	
A5 FISH	150g	150	80%
	250g	250	
	350g	350	
	450g	450	
A6 PASTA	650g	650	80%
	50g(with 450g cold water)	50	
	100g(with 800g cold water)	100	
A7 SOUP	150g(with 120 0g cold water)	150g	100%
	200ml	200	
	400ml	400	
A8 CAKE	600ml	600	Preheat at 160 degree
	475g	475	
A9 PIZZA	200g	200	C-4
	300g	300	
	400g	400	
A10 CHICKEN	500g	500	C-4
	750g	750	
	1000g	1000	
	1200g	1200	

FUNÇÃO DE CONSULTA

1) Durante o estado de cozedura, prima "**CLOCK/ KITCHEN TIMER**" (Relógio/temporizador de cozinha) para verificar a hora atual. Será apresentada durante 2 ou 3 segundos.

(2) No estado de cozedura, prima "**MICROWAVE**" (Micro-ondas), "**GRILL/ COMBI.**" (Grill/combinção) ou "**CONVECTION**" (Convecção) e a potência atual será apresentada durante 2 ou 3 segundos.

FUNÇÃO DE BLOQUEIO PARA CRIANÇAS

Bloqueio: Em estado de espera, prima "**STOP/CLEAR**" (Parar/limpar) durante 3 segundos. Soará um longo "bipe" assinalando a entrada no estado de bloqueio para crianças e o indicador " " acender-se-á. O LED apresentará a hora atual ou 0:00.

Anular o bloqueio: Em estado bloqueado, prima "**STOP/CLEAR**" (Parar/limpar) durante 3 segundos. Soará um longo "bipe" assinalando que o bloqueio foi anulado e o indicador " " apagar-se-á.

ESPECIFICAÇÕES

(1) O sinal sonoro soará uma vez ao rodar o botão no início;

(2) Deve pressionar "**START/+30SEC./CONFIRM**" (INICIAR/+30SEG./CONFIRMAR) para continuar a cozinhar se a porta estiver aberta durante a cozedura;

(3) Após o programa de cozedura ter sido configurado, "**START/+30SEC./CONFIRM**" (INICIAR/+ 30SEG./CONFIRMAR) não é pressionado durante 5 minuto. A hora atual é apresentada. A configuração será cancelada.

(4) O sinal sonoro soa uma vez mediante pressão eficaz; uma pressão ineficaz não terá qualquer resposta.

(5) O sinal sonoro soará cinco vezes para lembrá-lo de que a cozedura terminou.

UTENSÍLIOS

CUIDADO

Perigo de lesões pessoais

É perigoso que uma pessoa sem competência para o efeito efetue alguma operação de assistência ou reparação que envolva a remoção de uma cobertura que proteja contra exposição à

energia de micro-ondas.

Consulte as instruções em "Materiais que podem e materiais que não podem ser utilizados no forno micro-ondas". Podem existir determinados utensílios não metálicos não seguros para utilização em micro-ondas. Em caso de dúvida, teste o utensílio em questão seguindo o procedimento abaixo.

Teste aos utensílios:

1. Encha um recipiente que possa ir ao forno micro-ondas com um copo de água fria (250 ml) juntamente com o utensílio em questão.
2. Deixe cozer à potência máxima durante um minuto.
3. Toque cuidadosamente no utensílio. Se o utensílio vazio estiver quente, não o utilize no forno micro-ondas.



Não deixe cozinhar durante mais do que um minuto.

MATERIAIS QUE PODEM SER UTILIZADOS NO FORNO MICRO-ONDAS

Utensílios	Observações
Papel de alumínio	Apenas para fins de revestimento. É possível utilizar pequenos pedaços finos para cobrir peças finas de carne ou aves para evitar uma cozedura excessiva. Pode ocorrer formação de arco se a película estiver perto das paredes do forno. A película deve estar a uma distância mínima de 2,5 cm (1 pol.) das paredes do forno.
Travessa para dourar	Siga as instruções do fabricante. A parte inferior da travessa para dourar deve estar pelo menos 5 mm (3/16 pol.) acima do prato rotativo. Uma utilização incorreta pode fazer com que o prato rotativo se parta.

Louças	Apenas adequado para forno micro-ondas. Siga as instruções do fabricante. Não utilize travessas rachadas nem lascadas.
Frascos de vidro	Retire sempre a tampa. Utilize apenas para aquecer alimentos até estarem quentes. A maioria dos frascos de vidro não é resistente e pode partir-se ou rachar.
Vidro	Apenas vidro resistente ao calor adequado para forno. Certifique-se de que não existem enfeites metálicos. Não utilize travessas rachadas nem lascadas.
Sacos de cozedura para forno	Siga as instruções do fabricante. Não feche com elemento em metal. Efetue cortes para a saída de vapor.
Pratos e copos de papel	Utilize para cobrir os alimentos para reaquecer e absorver gordura. Utilize com supervisão apenas para breves períodos de cozedura.
Toalhas de papel	Utilize para cobrir os alimentos para reaquecer e absorver gordura. Utilize com supervisão apenas para breves períodos de cozedura.
Papel vegetal	Utilize como uma cobertura para evitar salpicos, reter a humidade ou como película para aquecimento a vapor.

Plástico	Apenas adequado para forno micro-ondas. Siga as instruções do fabricante. Deve possuir uma etiqueta a indicar "Adequado para micro-ondas". Alguns recipientes em plástico amolecem à medida que os alimentos no interior aquecem. "Sacos de fervura" e sacos de plástico bem fechados devem ser cortados, perfuradores ou ventiladores de acordo com o indicado na embalagem.
Película de plástico	Apenas adequado para forno micro-ondas. Utilize para cobrir os alimentos durante a cozedura para reter a humidade. Não deixe as películas de plástico tocarem nos alimentos.
Termómetros	Apenas adequados para fornos micro-ondas (termómetros próprios para carne e confeitaria).
Papel encera-do	utilize como cobertura para evitar salpicos e reter a humidade.

MATERIAIS QUE NÃO PODEM SER UTILIZADOS NO FORNO MICRO-ONDAS

Utensílios	Observações
Tabuleiro de alumínio	Pode provocar formação de arco. Transfira os alimentos para a travessa adequada para micro-ondas.
Embalagens em cartão com pega em metal	Pode provocar formação de arco. Transfira os alimentos para a travessa adequada para micro-ondas.
Utensílios em meal ou com enfeites metálicos	O metal protege os alimentos contra energia de micro-ondas. Os enfeites metálicos podem provocar formação de arco.

Atadores de metal	Pode provocar formação de arco e incêndio no forno.
Sacos de papel	Pode provocar formação de arco e incêndio no forno.
Espuma de plástico	A espuma de plástico pode derreter ou contaminar o líquido no interior quando exposta a temperaturas elevadas.
Madeira	A madeira secará ao ser utilizada no forno micro-ondas e pode partir-se ou rachar.

LIMPEZA

Certifique-se de que desliga o aparelho da tomada.

1. Limpe a cavidade do forno após utilizá-la com um pano ligeiramente humedecido.
2. Limpe os acessórios da forma habitual em água ensaboada.
3. A estrutura da porta, a vedação e as peças nas proximidades devem ser cuidadosamente limpas com um pano humedecido quando estão sujas.
4. Não utilize substâncias de limpeza abrasivas nem raspadores de metal agudos para limpar o vidro da porta do forno, visto poderem riscar a superfície, o que pode resultar em quebra do vidro.

Sugestão de limpeza ---- Para uma limpeza mais fácil das paredes da cavidade em que os alimentos cozinhados não conseguem tocar: coloque metade de um limão numa taça, junte 300 ml (1/2 pinto) de água e aqueça no micro-ondas a uma potência de 100% durante 10 minutos. Limpe o forno com um pano macio e seco.

RESOLUÇÃO DE PROBLEMAS

NORMAL	
O forno micro-ondas interfere com a receção de televisão	A receção de rádio e televisão pode sofrer interferências quando o forno micro-ondas está a funcionar. É semelhante à interferência de pequenos aparelhos elétricos como, por exemplo, misturadoras, aspiradores e ventoinhas elétricas. É normal.

Luz do forno suave	Em modo de cozedura em micro-ondas a baixa potência, a luz do forno pode tornar-se suave. É normal.
Acumulação de vapor na porta, saída de ar quente das ventilações.	No modo de cozedura, pode sair vapor dos alimentos. A maioria sairá das ventilações. Mas pode existir acumulação em locais frescos como, por exemplo, na porta do forno. É normal.
O forno começou a funcionar acidentalmente sem alimentos no interior.	É proibido colocar a unidade em funcionamento sem alimentos no interior. É muito perigoso.

PROBLEMA	POSSÍVEL CAUSA	SOLUÇÃO
Não é possível colocar o forno em funcionamento.	(1) O cabo de alimentação não está corretamente ligado.	Desligue-o. Volte a ligá-lo passados 10 minutos.
	(2) Fusíveis queimados ou disjuntor acionado.	Substitua o fusível ou reponha o disjuntor (reparado por pessoal profissional ou pela empresa).
	(3) Problemas com a tomada.	Teste a tomada com outros aparelhos elétricos.
O forno não aquece.	(4) A porta não está bem fechada.	Feche bem a porta.
O prato rotativo de vidro faz ruído quando o forno micro-ondas está a funcionar	(5) Apoio de rolos e parte inferior do forno sujos.	Consulte "Manutenção do micro-ondas" relativamente à limpeza de peças sujas.



De acordo com a diretiva Resíduos de Equipamentos Elétricos e Eletrónicos (WEEE), os referidos resíduos devem ser recolhidos e tratados em separado. Se em algum

momento no futuro precisar de eliminar este produto, **NÃO** o elimine juntamente com resíduo doméstico. Envie este produto para os pontos de recolha de WEEE disponíveis.

ASSISTÊNCIA

Antes de contactar a Assistência técnica:

- Verifique se pode resolver sozinho a anomalia (consulte Solução de Problemas)
- Se, apesar de todos os controlos, o aparelho não funcionar e o inconveniente detectado continuar, contactar a nossa **Assistência através do telefone 707 21 22 23**.

Comunique:

- o tipo de anomalia
- o modelo da máquina (Mod.)
- o número de série (S/N)

Estas informações encontram-se na placa de identificação.stiche.

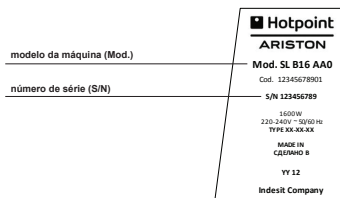

Nunca recorrer a técnicos não autorizados e negar sempre a instalação de peças sobresselentes não originais para reposição.Recolha dos.

ELECTRODOMÉSTICOS



Adirectiva Europeia 2002/96/CE referente à gestão de resíduos de aparelhos eléctricos e electrónicos (RAEE), prevê que os electrodomésticos não devem ser escoados no fluxo normal dos resíduos sólidos urbanos. Os aparelhos desactualizados devem ser recolhidos separadamente para otimizar a taxa de recuperação e reciclagem dos materiais que os compõem e impedir potenciais danos para a



saúde humana e para o ambiente. O símbolo constituído por um contenedor de lixo barrado com uma cruz deve ser colocado em todos os produtos por forma a recordar a obrigatoriedade de recolha separada. Os consumidores devem contactar as autoridades locais ou os pontos de venda para solicitar informação referente ao local apropriado onde devem depositar os electrodomésticos velhos.

ВСТАНОВЛЕННЯ МІКРОХВИЛЬОВОЇ ПЕЧІ

Складові частини та компоненти печі

Розпакуйте мікрохвильову піч та вийміть увесь пакувальний матеріал з коробки та камери печі.

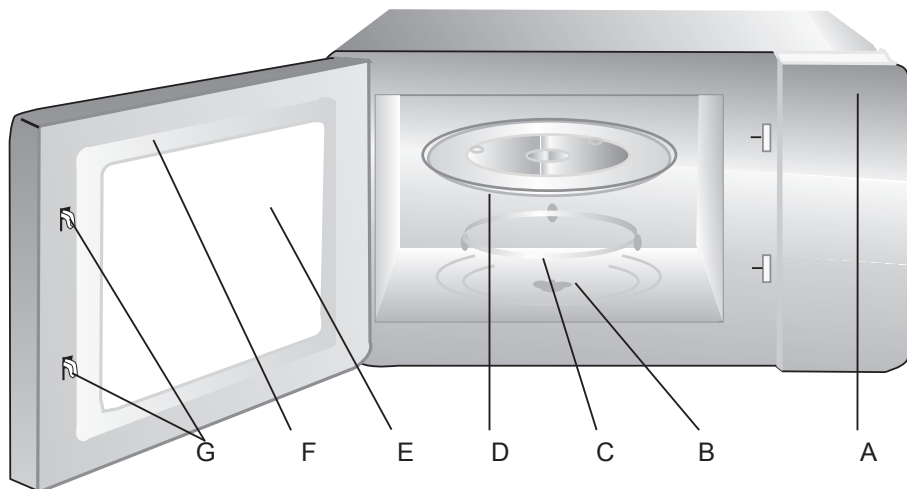

Роликова підставка
(тільки для режиму
Гриль; ставиться на
скляний піднос)

- A) Панель управління
- B) Вісь обертового підносу
- C) Роликова підставка
- D) Скляний піднос
- E) Віконце
- F) Дверцята
- G) Система блокування дверцят

ВВЕДЕННЯ

Перед використанням мікрохвильової печі, ознайомтесь із цією інструкцією з експлуатації і збережіть її у безпечному місці. Якщо виконувати усі нижче приведені вказівки, пристрій буде працювати без проблем багато років.

Збережіть цю інструкцію з експлуатації у безпечному місці

ІНТЕРФЕЙС

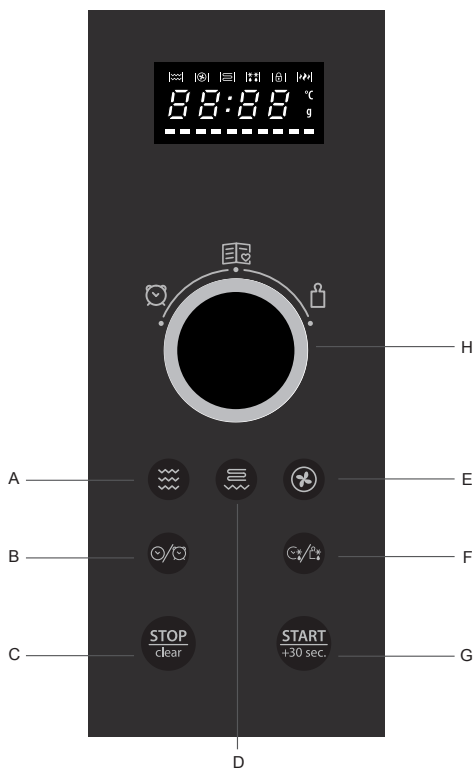

- A) Мікрохвилі
 B) Кухонний таймер/годинник
 C) Стоп/стерти
 D) Гриль/Комбі
 E) Конвекція
 F) Розмороження час/вага
 G) Старт/+30 сек/підтвердити

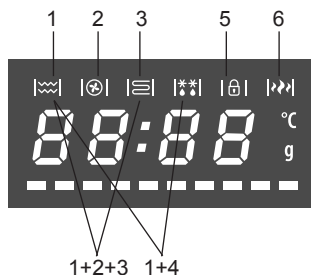

- 1) Мікрохвильове приготування
 2) Режим Конвекції
 3) Режим Гриль
 1) ± 2) ± 3) Приготування у режимі Комбінації
 1) + 4) Розмороження
 5) Функція блокування від дітей
 6) Висока потужність

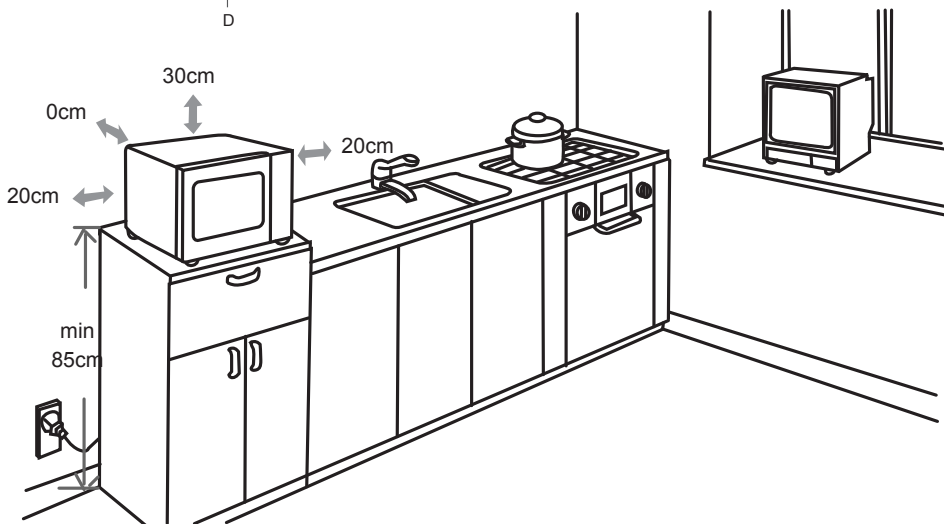

ДОПОМІЖНЕ ОБЛАДНАННЯ

ДЕЯКІ АКСЕСУАРИ ДОСТУПНІ ТІЛЬКИ ДЛЯ ПЕВНИХ МОДЕЛЕЙ

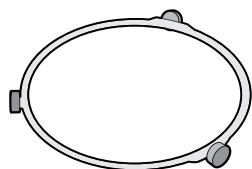

ПІДСТАВКА ДЛЯ ТАРІЛКИ

Вставте її в духовку. Завжди ставте підставку під скляну тарілку. Підставка призначена тільки для скляної тарілки.



СКЛЯНА ТАРІЛКА

Поставте скляну тарілку на підставку. На ній збиратимуться бризки та краплі, що утворюються в процесі приготування.



РЕШІТКА

Ставте посуд на решітку, щоб покращити ефективність функції гриля, комбінування та конвекції. Користуйтеся решіткою у режимі гриля.

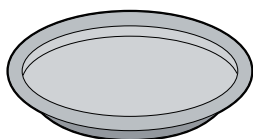

БЛЯХА

Кладіть продукти безпосередньо на бляху. Не ставте на бляху тарілки та інший посуд. Завжди кладіть бляху на скляну тарілку. Користуйтеся бляхою тільки у мікрохвильовому та комбінованому (мікрохвилі + гриль) режимі. Щоб отримати кращий результат, прогрійте бляху у мікрохвильовій печі протягом 3 хвилин на максимальній потужності.

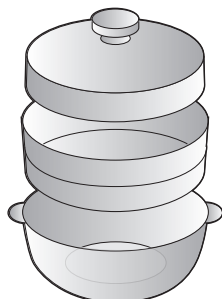



ПАРОВАРКА

Завжди використовуйте пароварку на скляній тарілці. Для утворення пари налейте у нижню смінь пароварки води. Пароварка добре підходить пропонувється для таких продуктів, як риба, картопля та овочі. Не використовуйте пароварку для приготування таких продуктів, як макарони, рис і боби. Використовуйте пароварку тільки у мікрохвильовому режимі.

УВАГА: ВАЖЛИВІ ВКАЗІВКИ ЩОДО ТЕХНІКИ БЕЗПЕКИ

Щоби знизити ризик займання, ураження електричним струмом, травм або опромінення мікрохвильовим випромінюванням коли перевищено припустиму норму під час експлуатації пристрою, виконуйте наступні основні вказівки:

1.  **ОБЕРЕЖНО:** рідкі та інші продукти не можна підігрівати у закритій тарі, оскільки вони вибухонебезпечні.
2.  **ОБЕРЕЖНО:** ризик опромінення значно зростає, коли ремонт виконується некомпетентною особою, оскільки необхідно знімати кришку, яка захищає від ураження мікрохвильовим опроміненням.
3. Дітям віком 8-и років та доросліше, а також особам із недостатнім досвідом дозволяється користуватися цим пристроєм тільки під наглядом дорослих або після інструктажу по техніці безпеки та щодо ризиків, пов'язаних із використанням мікрохвильової печі. Не дозволяйте дітям гратися із пристроєм. Дітям не дозволяється виконувати чищення або будь-які інші дії щодо догляду за пристроєм якщо вони не досягнули 8-річного віку та знаходяться без нагляду дорослих.
4. Утримуйте пристрій разом із електричним шнуром у недосяжності для дітей молодше 8-и років.
5. Використовуйте тільки той посуд, який призначений для використання у мікрохвильовій печі.
6. Необхідно проводити регулярну чистку печі і видаляти будь-які залишки їжі.
7. Прочитайте та виконуйте спеціальні вказівки: «ПОПЕРЕДЖЕННЯ ПРО РИЗИК УРАЖЕННЯ МІКРОХВИЛЬОВИМ ВИПРОМІНЮВАННЯМ У РАЗІ ПЕРЕВИЩЕННЯ ПРИПУСТИМОЇ НОРМИ».
8. При використанні пластикових та паперових контейнерів для підігріву їжі, пильно слідкуйте за пічкою, оскільки існує небезпека займання.
9. У разі виникнення диму, вимкніть або від'єднайте піч від електромережі та залиште дверцята зачиненими щоби загасити можливе полум'я.
10. Не перетримуйте їжу у печі під час при-

готування.

11. Заборонено використовувати піч як камеру зберігання. Заборонено зберігати всередині печі такі продукти як хліб, печиво та ін.
12. Зніміть будь-які пакувальні дроти, металічні ручки та ін. із паперових/пластикових контейнерів чи пакетів для їжі перед тим, як помістити їх у піч.
13. Встановлення та вибір місця для встановлення печі мають виконуватись тільки згідно із приведеними нижче вказівками щодо встановлення печі.
14. Забороняється підігрівати у печі яйця у шкаралупі, а також яйця зварені на твердо, оскільки вони вибухонебезпечні навіть після завершення підігріву.
15. Даний пристрій призначений для використання у побуті, а також в інших подібних умовах, як, наприклад:
 - у місцях приготування їжі, що використовуються робочим персоналом: у магазинах, офісах та інших місцях роботи;
 - клієнтами у готелях, мотелях, інших житлових комплексах;
 - у житлових помешканнях на фермах;
 - готелях типу «номер із сніданком».
16. Якщо електричний шнур, що постачається разом із пристроєм, пошкоджено, аби уникнути небезпеки він повинен бути замінений виробником, робітником служби технічного обслуговування або іншою уповноваженою особою.
17. Даний пристрій заборонено зберігати або використовувати на відкритому повітрі.
18. Не користуйтеся пристроєм близько від води, у вологих підвальних приміщеннях, поблизу басейнів тощо.
19. Під час роботи, температура зовнішніх складових пристрою може бути досить високою. Поверхня пристрою теж може досить сильно нагріватися. Перевірте, щоб електричний шнур не торкався гарячої поверхні печі та щоб вентиляційні отвори були відкриті.
20. Не можна, щоб електричний шнур звисав через край столу, прилавка та інше.
21. Якщо пристрій не утримувати у належній чистоті, його поверхня може бути пошко-

- джена, що скоротить термін служби пристрою та збільшить ризик виникнення небезпечних випадків.
22. Щоби уникнути опіків, дитячі пляшечки та пакети із дитячою їжею перед годуванням необхідно перемішувати, збовтувати та перевіряти температуру їх вмісту.
 23. Коли мікрохвильова піч використовується для підігріву рідких продуктів, кипіння може виникати із запізненням та зненацька, тому будьте дуже обережними із рідкими продуктами.
 24. Особам (в тому числі дітям) із обмеженими фізичними, руховими або розумовими можливостями, а також особам із недостатнім досвідом дозволяється користуватися цим пристроєм тільки під наглядом дорослих або після інструктажу по техніці безпеки та щодо ризиків, пов'язаних із використанням печі. Не дозволяйте дітям гратися із пристроєм.
 25. Прослідкуйте щоби діти не гралися із пристроєм.
 26. Даний пристрій не був розроблений для керування із допомогою зовнішнього таймера або окремого пульта дистанційного управління.
 27. Під час роботи, температура зовнішніх складових пристрою може бути досить високою. Поверхня пристрою теж може досить сильно нагріватися.
 28. Заборонено використовувати пароочисник для чищення печі.
 29. Під час роботи мікрохвильова піч може бути гарячою — маленькі діти повинні знаходитись від печі на безпечній відстані.
 30. Не користуйтеся іншими датчиками температури аніж ті, які рекомендовано для даного пристрою (стосується печей, що мають відповідну функцію).
 31.  УВАГА: під час роботи пристрою температура його зовнішніх складових може бути досить високою. Будьте обережні — не торкайтесь гарячих частин печі. Діти молодше 8-и років повинні знаходитись від

печі на безпечній відстані, коли вони не знаходяться під наглядом дорослих.

32. Під час роботи печі декоративні дверцята повинні бути відкриті (для печей із декоративними дверцятами).
33. Пристрій має бути повернуто задньою панеллю до стіни.
34. Заборонено установлювати піч у шафу, якщо відповідне тестування печі у шафі не було проведене.

ПОПЕРЕДЖЕННЯ ПРО РИЗИК УРАЖЕННЯ МІКРОХВИЛЬОВИМ ВИПРОМІНЮВАННЯМ У РАЗІ ПЕРЕВИЩЕННЯ ПРИПУСТИМОЇ НОРМИ

1. Заборонено користуватися мікрохвильової пічкою, коли дверцята печі відкриті. Не дозволяється зламувати або пошкоджувати систему блокування печі.
2. Не можна вставляти ніякі предмети поміж корпусом пристрою та дверцятами та прослідкуйте щоби між частинами пристрою, які мають зачинятися герметично не накопичувався бруд, залишки миючих засобів та інше.
3.  УВАГА: якщо дверцята або ущільнювач дверцят пошкоджено, заборонено користуватися пристроєм поки його не буде відремонтовано компетентною особою.

ДОДАТКОВІ ВКАЗІВКИ

Якщо пристрій не утримувати у належній чистоті, його поверхня може бути пошкоджена, що скоротить термін служби пристрою та збільшить ризик виникнення небезпечних випадків.

ТЕХНІЧНІ ХАРАКТЕРИСТИКИ

Модель:	MWNA 2824 B MWNA 2824 X
Електропостачання:	230 В ~ 50 Гц
Споживна потужність (Мікрохвилі):	1450 Вт
Вихідна потужність (Мікрохвилі):	900 Вт

Споживна потужність (Гриль):	1100 Вт
Споживна потужність (Режим конвекції):	2500 Вт
Об'єм печі:	28 л
Діаметр обертового підносу:	315 мм
Габаритні розміри:	520 X 479 X 341 мм
Вага нетто:	Приблиз. 18,88 кг

ЗАЗЕМЛЕННЯ

НЕБЕЗПЕЧНО

Небезпечно — Електрошок

Touching some of the internal components can cause serious personal injury or death. Do not disassemble this appliance.

УВАГА

Небезпечно — Електрошок

Невиконання вказівок щодо заземлення даного пристрою може призвести до ураження електричним струмом. Даний пристрій можна підключати до електромережі тільки після повного встановлення у відповідності до інструкції та заземлення.

Т Пристрій повинен бути заземлений. У разі короткого замикання заземлення відводить струм в землю, тим самим зменшує ризик ураження електричним струмом. Даний пристрій обладнаний заземлюючим дротом та вилкою із заземленням. Не дозволяється підключати вилку у розетку, що не встановлена у відповідності до усіх правил та не заземлена.

Зверніться до кваліфікованого електрика або спеціаліста з технічного обслуговування якщо вказівки щодо заземлення не зрозумілі Вам у повній мірі, або Ви сумніваєтесь чи вірно заземлено Ваш пристрій. Якщо є необхідність використовувати подовжувач, дозволяється використовувати тільки 3-дротовий подовжувач.

1. У комплекті із піччю постачається шнур невеликої довжини, для того, щоб знизити ризик заплутувань та падінь через шнур більшої довжини.
2. Використовуючи довгий шнур чи подовжувач:

1) Номінальні електричні показники, які нанесено на шнур чи подовжувач, по винні бути не менші за показники при строю.

2) Подовжувач повинен мати 3-дротовий електричний шнур із заземленням.

3) Довгий шнур потрібно скласти та ким чином, щоб він не звисав через край столу чи прилавку, оскільки маленькі діти можуть зачепитись і перекинутись.

ВСТАНОВЛЕННЯ

1. Виберіть рівну поверхню, що має достатньо простору для впускних та (чи) випускних вентиляційних отворів.

 (1) Піч потрібно встановити на висоті щонайменше 85 см від підлоги.

 (2) Пристрій має бути повернутий задньою панеллю до стіни. Необхідно, щоби зверху печі було щонайменше 30 см вільного простору, а поміж сторонами печі та сусідніми предметами — 20 см.

 (3) Не знімайте ніжки, що знаходяться знизу печі.

 (4) Блокування впускних та (чи) випускних вентиляційних отворів може пошкодити піч.

 (5) Піч необхідно встановити подалі від радіоприймача чи телевізора. Під час роботи мікрохвильової печі можуть створюватись радіоперешкоди, що перешкоджають роботі радіоприймача чи телевізора.

2. Підключіть піч до стандартної побутової розетки. Переконайтеся, що вольтаж та частота електромережі відповідає вольтажеві та частоті на паспортній табличці печі.

 Заборонено встановлювати піч на поверхню кухонної плитки чи будь-якого іншого тепловипромінюючого пристрою. Якщо піч було встановлено поблизу джерела тепла, пристрій може розгладнатися і Вам буде відмовлено у гарантійному обслуговуванні.

 **Зовнішні поверхні можуть нагріватися під час роботи пристрою.**

УСТАНОВКА ОБЕРТОВОГО ПІДНОСА



а. Ніколи не використовуйте скляний піднос догори низом. Скляний піднос завжди повинен вільно рухатись.

б) Скляний піднос і роликів підставка мають використовуватися при кожному використанні печі.

в) Уся їжа та контейнери для їжі мають ставитися на скляний піднос при кожному використанні печі.

г) Якщо скляний піднос чи роликів підставка трісне або зламається, зверніться до центру технічного обслуговування.

ВСТАНОВЛЕННЯ НА КУХОННОМУ СТОЛІ

 Виміть увесь пакувальний матеріал та усе приладдя. Уважно огляньте піч аби не було ніяких пошкоджень, як, наприклад, вм'ятини чи зламані дверцята. Не встановлюйте піч, якщо присутні будь-які пошкодження.

 **Шафа:** Видаліть будь-яку захисну плівку із поверхні шафи.

Не можна видаляти світло-коричневу слюдяну пластинку, що прикріплена до стінки печі та слугує захистом магнетрону.

ВКАЗІВКИ ЩОДО ВИКОРИСТАННЯ

Даний пристрій оснащений сучасною панеллю управління, з допомогою якої Ви можете більш точно налаштувати процес приготування їжі згідно Вашим уподобанням.

НАЛАШТУВАННЯ ГОДИННИКА

Після підключення печі до електромережі, дис-

плей покаже «0:00» та один раз прозвучить звуковий сигнал.

1) Натисніть кнопку **[KITCHEN TIMER/CLOCK]** **[(КУХОННИЙ ТАЙМЕР/ГОДИННИК)]**, почнуть блимати цифри, дисплей покаже 00:00.

2) Повертаючи **РУЧКУ**, виберіть потрібне значення годин від 0 до 23.

3) Натисніть кнопку **[KITCHEN TIMER/CLOCK]** **[(КУХОННИЙ ТАЙМЕР/ГОДИННИК)]**, почнуть блимати цифри, які означають хвилини.

4) Повертаючи **РУЧКУ**, виберіть потрібне значення хвилин від 0 до 59.

5) Натисніть кнопку **[KITCHEN TIMER/CLOCK]** **[(КУХОННИЙ ТАЙМЕР/ГОДИННИК)]**, щоби завершити налаштування годинника. Буде блимати символ «:».



Примітка: 1) Якщо годинник не налаштувати, він не буде працювати коли піч буде підключено до електромережі.

2) Під час налаштування годинника, після 1 хв. бездіяльності пристрій повернеться до початкового стану.



Примітка: у верхньому і нижньому рядках на дисплеї будуть спалахувати символи активних функцій.

КУХОННИЙ ТАЙМЕР

1) Натисніть двічі кнопку **[KITCHEN TIMER/CLOCK]** **[(КУХОННИЙ ТАЙМЕР/ГОДИННИК)]**, дисплей покаже 00:00.

2) Повертаючи **РУЧКУ**, оберіть потрібний час таймеру. Максимальний час приготування становить 95 хв.

3) Збережіть, натиснувши кнопку **[START/+30 SEC./CONFIRM]** **[(СТАРТ/+30 СЕК/ ПІДТВЕРДИТИ)]**.

4) Коли час таймеру сплине 5 разів прозвучить звуковий сигнал. Якщо годинник був налаштований (у 24-годинному форматі), дисплей покаже поточний час.



Примітка: 1) Час таймеру — не у 24-годинному форматі.

Кухонний таймер — це датчик часу.

2) Після того, як був запущений таймер, вибрати інший режим не можна.



Примітка: у верхньому і нижньому ряд

ка на дисплеї будуть спалахувати символи активних функцій.

МІКРОХВИЛЬОВЕ ПРИГОТУВАННЯ

Натисніть кнопку **[MICROWAVE]** [(МІКРОХВИЛІ)], з'явиться напис «P100».

Натисніть кнопку **[MICROWAVE]** [(МІКРОХВИЛІ)] декілька разів, або, повертаючи **РУЧКУ**, виберіть потужність печі із значень на дисплеї, які з'являються по чергово «P100», «P80», «P50», «P30» або «P10».

Збережіть, натиснувши кнопку **[START/+30 SEC./CONFIRM]** [(СТАРТ/+30 СЕК/ПІДТВЕРДИТИ)]. Повертаючи **РУЧКУ**, виберіть потрібну тривалість (максимальний час приготування 95 хвилин). Щоби розпочати приготування, натисніть кнопку **[START/+30SEC./CONFIRM]** [(СТАРТ/+30СЕК/ПІДТВЕРДИТИ)].

 **Примітка:** якщо Вам потрібно приготувати страву протягом 20-и хв. на 80% потужності, Вам необхідно зробити наступні кроки:

- 1) Натисніть кнопку **[MICROWAVE]** [(МІКРОХВИЛІ)], на дисплеї з'явиться напис «P100».
- 2) Натисніть кнопку **[MICROWAVE]** [(МІКРОХВИЛІ)] знову та оберіть потужність 80%.
- 3) Збережіть, натиснувши кнопку **[START/+30SEC./CONFIRM]** [(СТАРТ/+30СЕК/ПІДТВЕРДИТИ)], на дисплеї з'явиться «P80».
- 4) Повертаючи **РУЧКУ**, оберіть три валісті приготування, на дисплеї має бути «20:00».
- 5) Натисніть кнопку **[START/+30SEC./CONFIRM]** [(СТАРТ/+30 СЕК/ ПІДТВЕРДИТИ)] щоби розпочати приготування.

 **Примітка:** годинник можна налаштувати по наступним інтервалам:

0—1 хв.:	5 секунд
1—5 хв.:	10 секунд
5—10 хв.:	30 секунд
10—30 хв.:	1 хвилина
30—95 хв.:	5 хвилин

ТАБЛИЦЯ МІКРОХВИЛЬОВОЇ ПОТУЖНОСТІ

натисніть	1	2	3	4	5
	раз	рази	рази	рази	разів

потужність	100%	80%	50%	30%	10%
------------	------	-----	-----	-----	-----

 **Примітка:** у верхньому і нижньому рядках на дисплеї будуть спалахувати символи активних функцій.

РЕЖИМ ГРИЛЬ

Натисніть один раз кнопку **[GRILL/COMBI]** [(ГРИЛЬ/КОМБІ)], з'явиться напис «G-1». Збережіть, натиснувши кнопку **[START/+30SEC./CONFIRM]** [(СТАРТ/+30 СЕК/ ПІДТВЕРДИТИ)]. Повертаючи **РУЧКУ**, виберіть потрібну тривалість приготування (максимальний час 95 хв.). Щоби розпочати приготування, знову натисніть кнопку **[START/+30SEC./CONFIRM]** [(СТАРТ/+30СЕК/ПІДТВЕРДИТИ)].

 **Примітка:** коли сплине половина часу приготування, прозвучить звуковий сигнал, так має бути. Щоби досягнути найкращих результатів у приготуванні грилю, переверніть страву на зворотній бік, зачиніть дверцята та натисніть кнопку **[START/+30SEC./CONFIRM]** [(СТАРТ/+30 СЕК/ ПІДТВЕРДИТИ)] щоби продовжити. В іншому випадку, піч продовжить процес приготування.

Приклад: якщо Вам потрібно приготувати страву протягом 10-и хв., Вам необхідно зробити наступні кроки:

- 1) Натисніть кнопку [es. «**GRILL/COMBI**» (ГРИЛЬ/КОМБІ)], на дисплеї з'явиться напис «G-1».
- 2) Збережіть, натиснувши кнопку [es. «**START/+30SEC./CONFIRM**» (СТАРТ/+30 СЕК/ ПІДТВЕРДИТИ)].
- 3) Повертаючи [es. «**КНОБ**» (**РУЧКУ**)], оберіть тривалість приготування, на дисплеї має бути «10:00».
- 4) Натисніть кнопку [es. «**START/+30SEC./CONFIRM**» (СТАРТ/+30 СЕК/ ПІДТВЕРДИТИ)] щоби розпочати приготування.

 **Примітка:** коли сплине половина часу приготування, двічі прозвучить звуковий сигнал, так має бути. Щоби досягнути найкращих результатів у приготуванні грилю, переверніть страву на зворотній бік, зачиніть дверцята та натисніть кнопку **[START/+30SEC./CONFIRM]** [(СТАРТ/+30 СЕК/ ПІДТВЕРДИТИ)] щоби

продовжити. В іншому випадку, піч продовжить процес приготування.

 **Примітка:** у верхньому і нижньому рядках на дисплеї будуть спалахувати символи активних функцій.

РЕЖИМ КОНВЕКЦІЇ (ІЗ ПОПЕРЕДНІМ ПІДГРІВОМ)

Із конвекцією можливе приготування страви як у звичайній печі. Мікрохвилі не використовуються. Бажано попередньо розігріти піч перед помещенням їжі.

1) Натисніть один раз кнопку **[CONVECTION]** **[(КОНВЕКЦІЯ)]**, з'явиться напис «140».

2) Натискаючи декілька разів кнопку **[CONVECTION]** **[(КОНВЕКЦІЯ)]** або повертаючи РУЧКУ, виберіть температуру конвекції. Доступна температура: від 140 до 230 градусів.

3) Збережіть, натиснувши кнопку **[START/+30 SEC./CONFIRM]** **[(СТАРТ/+30 СЕК/ ПІДТВЕРДИТИ)]**.

4) Натисніть кнопку **[START/+30 SEC./CONFIRM]** **[(СТАРТ/+30 СЕК/ ПІДТВЕРДИТИ)]** щоби розпочати підігрів. Коли бажана температура буде досягнута, двічі прозвучить звуковий сигнал, нагадуючи Вам, що потрібно покласти страву у піч. Температура уде блимати на дисплеї.

5) Помістіть страву у піч і зачиніть дверцята. Повертаючи РУЧКУ, виберіть потрібну тривалість приготування (максимум 95 хв.).

6) Щоби розпочати приготування, натисніть кнопку **[START/+30 SEC./CONFIRM]** **[(СТАРТ/+30 СЕК/ ПІДТВЕРДИТИ)]**.

 **Примітка:** Тривалість приготування неможна налаштувати до того, як буде досягнуто температури попереднього розігріву. Коли досягнуто температури, дверцята потрібно відчинити, щоби налаштувати тривалість приготування. 5 разів прозвучить звуковий сигнал і піч повернеться до режиму очікування.

 **Примітка:** у верхньому і нижньому рядках на дисплеї будуть спалахувати символи активних функцій.

РЕЖИМ КОНВЕКЦІЇ (БЕЗ ПОПЕРЕДНЬОГО ПІДГРІВУ)

1) Натисніть один раз кнопку **[CONVECTION]** **[(КОНВЕКЦІЯ)]**, з'явиться напис «140».

2) Натискаючи декілька разів кнопку **[CONVECTION]** **[(КОНВЕКЦІЯ)]** або повертаючи РУЧКУ, виберіть температуру конвекції. Доступна температура: від 140 до 230 градусів.

3) Збережіть, натиснувши кнопку **[START/+30 SEC./CONFIRM]** **[(СТАРТ/+30 СЕК/ ПІДТВЕРДИТИ)]**.

4) Повертаючи РУЧКУ, виберіть потрібну тривалість приготування (максимум 95 хв.).

5) Щоби розпочати приготування, натисніть кнопку **[START/+30 SEC./CONFIRM]** **[(СТАРТ/+30 СЕК/ ПІДТВЕРДИТИ)]**.

 **Примітка:** у верхньому і нижньому рядках на дисплеї будуть спалахувати символи активних функцій.

ПРИГОТУВАННЯ У РЕЖИМІ КОМБІНАЦІЇ

1) Натисніть один раз кнопку **[GRILL/COMBI]** **[(ГРИЛЬ/КОМБІ)]**, з'явиться напис «G-1».

2) Натисніть декілька разів кнопку **[GRILL/COMBI]** **[(ГРИЛЬ/КОМБІ)]** або, повертаючи РУЧКУ, виберіть потужність печі із значень на дисплеї: «G-1», «C-1», «C-2», «C-3» чи «C-4», що по чергову з'являються на екрані із кожним натиском кнопки.

3) Збережіть комбінацію, натиснувши кнопку **[START/+30 SEC./CONFIRM]** **[(СТАРТ/+30 СЕК/ ПІДТВЕРДИТИ)]**.

4) Повертаючи РУЧКУ, виберіть потрібну тривалість приготування (максимум 95 хв.). Щоби розпочати приготування, натисніть кнопку **[START/+30 SEC./CONFIRM]** **[(СТАРТ/+30 СЕК/ ПІДТВЕРДИТИ)]**.

 **Примітка:** у верхньому і нижньому рядках на дисплеї будуть спалахувати символи активних функцій.

Примітка: Параметри Комбінації

Вказівка	1	2	3	4
Дисплей	C-1	C-2	C-3	C-4
Мікрохвилі	•	•		•

Гриль			•	•
Конвекція		•	•	•

ПРИГОТУВАННЯ У КОМПЛЕКСНОМУ РЕЖИМІ

Максимальна кількість етапів — два. Якщо необхідно провести розмороження страви, то розмороження повинно бути першим етапом. Із закінченням кожного етапу прозвучить звуковий сигнал та розпочнеться наступний етап.

 **Примітка:** Автоматичний режим не може бути одним із етапів комбінації.

Приклад: якщо Вам потрібно розморозити страву протягом 5-и хв., а потім приготувати на 80% потужності протягом 7-и хв., Вам необхідно зробити наступні кроки:

- 1) Натисніть двічі кнопку **[W.T./TIME DEFROST]** **[(РОЗМОРОЖЕННЯ ЧАС/ВАГА)]**, на дисплеї з'явиться напис «d-2».
- 2) Повертаючи **РУЧКУ**, оберіть тривалість розмороження 5 хв.
- 3) Натисніть кнопку **[MICROWAVE]** **[(МІКРОХВИЛІ)]** один раз.
- 4) Повертаючи **РУЧКУ**, оберіть потужність 80%, коли на дисплеї з'явиться «P80».
- 5) Збережіть, натиснувши кнопку **[START/+30SEC./CONFIRM]** **[(СТАРТ/+30 СЕК/ ПІДТВЕРДИТИ)]**.
- 6) Повертаючи **РУЧКУ**, оберіть тривалість приготування 7 хв.
- 7) Натисніть кнопку **[START/+30SEC./CONFIRM]** **[(СТАРТ/+30 СЕК/ ПІДТВЕРДИТИ)]** щоби розпочати приготування.

ШВИДКЕ ПРИГОТУВАННЯ

- 1) Коли піч знаходиться в режимі очікування, натисніть кнопку **[START/+30SEC./CONFIRM]** **[(СТАРТ/+30СЕК/ПІДТВЕРДИТИ)]** щоби ініціювати приготування на 100 % потужності протягом 30 сек. повторно натискаючи на ту ж кнопку можна збільшувати час ще на 30 сек. Максимальний часприготування становить 95 хв.
- 2) У режимах Мікрохвилі, Гриль, Конвекція і Комбінація час можна збільшувати з натисканням кнопки **[START/+30SEC./CONFIRM]** **[(СТАРТ/+30СЕК/ПІДТВЕРДИТИ)]**. Повторно натискаючи на ту ж кнопку можна збільшувати час ще на 30 сек.

 **Примітка:** Цього не можна зробити в режимах Розморожування, Комплексний і Автоматичний.

РОЗМОРОЖЕННЯ ІЗ ТАЙМЕРОМ

- 1) Натисніть один раз кнопку **[W.T./TIME DEFROST]** **[(РОЗМОРОЖЕННЯ ЧАС/ВАГА)]**, на дисплеї з'явиться напис «d-2».
- 2) Повертаючи **РУЧКУ**, оберіть потрібну тривалість розмороження. Максимальний час становить 95 хв.
- 3) Натисніть кнопку **[START/+30SEC./CONFIRM]** **[(СТАРТ/+30 СЕК/ ПІДТВЕРДИТИ)]** щоби розпочати розмороження.

РОЗМОРОЖЕННЯ З УРАХУВАННЯМ ВАГИ

- 1) Натисніть один раз кнопку **[W.T./TIME DEFROST]** **[(РОЗМОРОЖЕННЯ ЧАС/ВАГА)]**, на дисплеї з'явиться напис «d-1».
- 2) Повертаючи **РУЧКУ**, оберіть потрібну вагу. Доступні показники ваги: від 100 до 2000 г.
- 3) Натисніть кнопку **[START/+30SEC./CONFIRM]** **[(СТАРТ/+30 СЕК/ ПІДТВЕРДИТИ)]** щоби розпочати приготування.

 **Примітка:** у верхньому і нижньому рядках на дисплеї будуть спалахувати символи активних функцій.

АВТОМАТИЧНИЙ РЕЖИМ

- 1) У режимі очікування, повертаючи **РУЧКУ** вліво, виберіть функції меню від «A-1» до «A-10».
- 2) Збережіть вибір меню, натиснувши кнопку **[START/+30SEC./CONFIRM]** **[(СТАРТ/+30 СЕК/ ПІДТВЕРДИТИ)]**.
- 3) Повертаючи **РУЧКУ**, оберіть бажану вагу страви, запалиться індикатор «g».
- 4) Натисніть кнопку **[START/+30SEC./CONFIRM]** **[(СТАРТ/+30 СЕК/ ПІДТВЕРДИТИ)]** щоби розпочати приготування.

Увага: якщо ви вибрали A8 Піріг, не можна класти піріг у піч одразу. Потрібно спочатку розігріти піч до 160 град. Через декілька хвилин прозвучить звуковий сигнал, що нагадає Вам покласти піріг у піч. Коли піріг у печі, знову натисніть кнопку Старт. Почнеться зворотній відлік таймеру і ваш піріг приготується найкращим чином.

 **Примітка:** у верхньому і нижньому рядках на дисплеї будуть спалахувати символи активних функцій



Примітка: меню Автоматичного режиму

Menu	Weight	Display	Power
A1 AUTO REHEAT	150g	150	100%
	250g	250	
	350g	350	
	450g	450	
	600g	600	
A2 POTATO	1 (about 230g)	1	100%
	2(about 460g)	2	
	3(about 690g)	3	
A3 MEAT	150g	150	100%
	300g	300	
	450g	450	
	600g	600	
A4 VEGETA BLE	150g	150	100%
	350g	350	
	500g	500	
A5 FISH	150g	150	80%
	250g	250	
	350g	350	
	450g	450	
	650g	650	
A6 PASTA	50g(with 450g cold water)	50	80%
	100g(with 800g cold water)	100	
	150g(with 1200g cold water)	150g	
A7 SOUP	200ml	200	100%
	400ml	400	
	600ml	600	

A8 CAKE	475g	475	Preheat at 160 degree
A9 PIZZA	200g	200	C-4
	300g	300	
	400g	400	
A10 CHICKEN	500g	500	C-4
	750g	750	
	1000g	1000	
	1200g	1200	

ФУНКЦІЯ ЗАПИТУ

- 1) У режимах приготування натисніть кнопку [CLOCK/KITCHEN TIMER] [(ГОДИННИК/КУХОННИЙ ТАЙМЕР)], упродовж 2-3-х секунд на дисплеї буде відображатися поточний час.
- 2) У режимах [MICROWAVE] [(МІКРОХВИЛІ)], [GRILL/COMBI.] [(ГРИЛЬ/КОМБІ)] чи [CONVECTION] [(КОНВЕКЦІЯ)] натисніть кнопку [CLOCK] [(ГОДИННИК)], упродовж 2-3-х секунд на дисплеї буде відображатися поточна потужність.

ФУНКЦІЯ БЛОКУВАННЯ ВІД ДІТЕЙ

Блокування: у режимі очікування натисніть та утримуйте 3 секунди кнопку [STOP/CLEAR] [(СТОП/СТЕРТИ)], прозвучить довгий звуковий сигнал, який означає початок режиму блокування від дітей і дисплей покаже символ «»». Дисплей покаже поточний час.

Розблокування: у режимі блокування натисніть та утримуйте 3 сек. кнопку [STOP/CLEAR] [(СТОП/СТЕРТИ)], прозвучить довгий звуковий сигнал, який означає зняття блокування від дітей і символ «» зникне.

ТЕХНІЧНІ ДЕТАЛІ

- 1) При прокручуванні ручки на початку прозвучить звуковий сигнал.
- 2) Якщо під час роботи печі були відкриті дверцята, для того, щоб продовжити процес приготування потрібно натиснути кнопку [START/+30SEC./CONFIRM] [(СТАРТ/+30 СЕК/ПІДТВЕРДИТИ)].
- 3) Якщо під час налаштувань режимів робо-

ти печі не натиснути кнопку [START/+30SEC./CONFIRM] [(СТАРТ/+30 СЕК/ПІДТВЕРДИТИ)] протягом 5 хв, пристрій буде відображати поточний час та налаштування будуть скасовані.

4) Звуковий сигнал буде звучати, тільки тоді, коли кнопки нажимаються із достатньою силою; в іншому випадку сигналу не буде.

5) Звуковий сигнал прозвучить 5 разів щоби нагадати Вам, що приготування завершено.

КУХОННІ ПРЕДМЕТИ

ОБЕРЕЖНО

Обережно — ризик травмувань

Риск облучення різко зростає, когда ремонт осуществляется некомпетентным лицом, т.к. необходимо снимать крышку, которая защищает от облучения микроволновым излучением. Ознакомьтесь зі списком «Матеріалів, які дозволяється і які не дозволяється використовувати у мікрохвильовій печі». Деякі металеві предмети небезпечно використовувати у мікрохвильовій печі. Якщо Ви сумніваєтесь, протестуйте предмети під сумнівом наступним чином.

Перевірка кухонних предметів:

1. Наповніть водою контейнер, який безпечний для використання у мікрохвильовій печі і опустіть у нього предмет під сумнівом.
2. Підігрійте 1 хв. на максимальній потужності.
3. Обережно перевірте температуру кухонного предмету пальцем. Якщо пустий кухонний предмет теплий, це означає, що його не можна використовувати у мікрохвильовій печі.

 **Заборонено підігрівати довше 1 хв.**

МАТЕРІАЛИ, ЯКІ ДОЗВОЛЯЄТЬСЯ ВИКОРИСТОВУВАТИ У МІКРОХВИЛЬОВІЙ ПЕЧІ

ПРЕДМЕТИ	ВКАЗІВКИ
Алюмінієва фольга	Тільки для екранування. Можна використовувати невеликі гладкі шматочки фольги щоб накривати частини м'яса/курки, які можуть підгоріти. Можливе виникнення електричних розрядів якщо фольга знаходиться занадто близько до стінок печі. Мінімальний простір між фольгою та стінками печі — 2,5 см.
Посуд для підрум'янювання	Слідуйте вказівкам виробника. Дно посудини для підрум'янювання повинно бути вище обертового підносу мін. на 5 мм. Якщо не виконувати цю вказівку, піднос може зламатися.
Столовий посуд	Слідуйте вказівкам виробника. Дно посудини для підрум'янювання повинно бути вище обертового підносу мін. на 5 мм. Якщо не виконувати цю вказівку, піднос може зламатися.
Скляні банки	Завжди знімайте кришку. Використовуйте тільки для невеликого підігріву їжі. Більшість скляних банок не є жаростійкими та можуть тріснути.
Скляний	Тільки ті, які призначені для мікрохвильових печей. Слідуйте вказівкам виробника. Заборонено використовувати тріснутий або надламаний посуд.
Пакети для запікання	Слідуйте вказівкам виробника. Не зав'язуйте металевими пакувальними дротиками. Зробіть розріз, щоби виходив пар.
Паперові тарілки та кружки	Використовуйте тільки для невеликого підігріву/приготування їжі. Не залишайте піч без нагляду під час приготування.
Паперові серветки	Використовуйте для накривання їжі та щоби вбирати надлишковий жир. Не залишайте піч без нагляду під час підігріву/приготування.
Харчовий пергамент	Накривайте їжу щоби зменшити розбризкування або для пропарювання.

Пластикова тара	Тільки ті, які призначені для мікрохвильових печей. Слідуйте вказівкам виробника. Повинна мати позначення «Призначений для мікрохвильової печі». Деякі пластикові контейнери розм'якшуються, оскільки їжа яка знаходиться в них нагрівається. «Пакети для варіння» та інші пакети, що закриті герметично, потрібно надрізати, проколювати або відкривати, що залежить від типу пакета.
Харчова плівка	Тільки ті, які призначені для мікрохвильових печей. Накривайте їжу під час приготування щоби зберегти вологу. Не можна щоби пластик доторкався до їжі.
Термометри	Тільки ті, які призначені для мікрохвильових печей (для м'яса та випічки).
Вощений папір	Накривайте їжу щоби зменшити розбризкування та для збереження вологи.

МАТЕРІАЛИ, ЯКІ НЕ ДОЗВОЛЯЄТЬСЯ ВИКОРИСТОВУВАТИ У МІКРОХВИЛЬОВІЙ ПЕЧІ

Предмети	Вказівки
Алюмінієві підноси	Можливі електричні розряди. Перекладіть їжу у посуд, який призначений для мікрохвильових печей.
Картонні коробки для їжі із металевими ручками	Можливі електричні розряди. Перекладіть їжу у посуд, який призначений для мікрохвильових печей.
Металевий посуд або посуд із металевим обідком	Метал екранує мікрохвильове випромінювання. Металевий обідок може спричинити займання у камері печі.

Металевий пакувальний дротик	Може викликати електричні розряди та займання в печі.
Паперові пакети	Може спричинити займання в печі.
Пенопласт	Під дією високої температури пінопласт може розплавитись та забруднити рідку їжу.
Дерево	Дерев'яний посуд висушується та може тріснути чи зламатися.

ЧИЩЕННЯ

Обов'язково від'єднайте пристрій від джерела електропостачання.

- Після користування піччю, витирайте камеру печі вологою ганчіркою. Додаткові принади для печі миються звичайним чином у мильній воді.
- У разі забруднення, раму та ущільнювач печі, а також дотичні до них поверхні, потрібно витирати вологою ганчіркою.
- Для чищення скляної панелі дверцят не можна використовувати жорсткі абразивні матеріали та гострі металічні скребачки, оскільки вони можуть пошкрябати скло, через що скло може тріснути.

Порада: щоб полегшити чищення стінок камери печі, до яких може доторкатися їжа — покладіть половинку лимона у посудину із 300 мл води та підігрійте у печі на 100% потужності на протязі 10 хв. Виріть камеру печі сухою м'якою ганчіркою.

ВИПРАВЛЕННЯ НЕПОЛАДОК

Нормальна робота	
Мікрохвильова піч перешкоджає роботі телевізора	Робота мікрохвильової печі може перешкоджати роботі радіоприймача або телевізора. Схоже явище відбувається і при функціонуванні інших невеликих електроприладів: міксер, пилосос та електричний фен. Так має бути

Зменшення освітлення печі	При приготуванні на низькій потужності, лампа печі може зменшувати яскравість. Так має бути
На дверцятах конденсується пара, із отворів виходить гаряче повітря	При приготуванні із їжі може виходити пара. Більша частина пари виходить через вентиляційні отвори. Але також пара може конденсуватись на прохолодних поверхнях, таких, як дверцята. Так має бути
Піч включено без їжі усередині	Заборононо щоб піч працювала без їжі усередині. Це дуже небезпечно

НЕПОЛАДКА	МОЖЛИВА ПРИЧИНА	ВИРІШЕННЯ
Піч не включається	(1) Електричний шнур відійшов	Від'єднайте пристрій. Через 10 с під'єднайте знову
	(2) Спрацював запобіжник або автоматичний вимикач	Замініть запобіжник або запустіть автоматичний вимикач (досвідчений персонал нашої компанії може відремонтувати)
	(3) Неполадки із розеткою	Перевірте розетку за допомогою іншого електроприладу
Піч не гріє	(4) Не щільно зачинені дверцята	Зачиніть дверцята
Під час роботи печі, скляний піднос виробляє сторонній шум	(5) Забруднилася роликівка підставка або дно печі	Див. як здійснити чищення у «Вказівках про догляд за мікрохвильовою піччю»



Згідно Директиві ЄС про відходи електричного та електронного обладнання (WEEE), відходи електричного та електронного обладнання повинні збиратися та утилізуватися окремо. Якщо Ви коли-небудь вирішите викинути даний пристрій, не викидайте його разом із побуто-

вим сміттям. Будь ласка, якщо можливо перешліть даний пристрій у офіційний пункт прийому (згідно WEEE).

ДОПОМОГА

Перш ніж звернутися по Допомогу:

- Перевірте, чи можна самостійно вирішити проблему (див. "Пошук і усунення несправностей").
- У протилежному випадку, зверніться до авторизованої служби технічної Допомоги за телефонним номером, вказаним на гарантійному сертифікаті.

! Звертайтеся виключно до уповноважених фахівців.

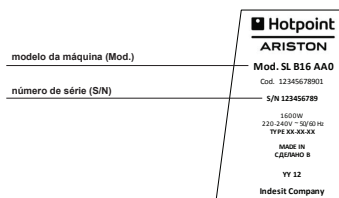

Треба повідомити:

- тип несправності;
- модель машини (Mod.);
- серійний номер (S/N).

УТИЛІЗАЦІЯ



Європейська Директива 2002/96/ EC щодо відходів електричного й електронного обладнання (WEEE) забороняє утилізацію побутових приладів через загальну систему збирання міських відходів. Зношені прилади мають збиратися окремо, щоб оптимізувати витрати на повторне використання й переробку матеріалів всередині пристроїв і запобігти шкоді атмосфері й здоров'ю людей. Всі продукти маркуються перекресленим кошиком для сміття, щоб нагадати їх власникам про обов'язок щодо окремої утилізації. За подальшою інформацією по правилам утилізації побутових пристроїв їх власники мають звернутися до місцевої комунальної служби.



 **Hotpoint**

ARISTON

Indesit Company SpA
Viale Aristide Merloni, 47
60044 Fabriano (AN), Italy

www.indesitcompany.com

COMBINATIONMICROWAVE 28L
2014/03 - ver.1