



AW 121

The secrets of fabrics

How to get better results

Instructions for
installation and use

Instrucciones para
la instalación y el uso

Mode
d'installation et d'emploi



Washing machine **safe**

and easy to use

Lavadora **segura**

y fácil de usar

Lave-linge **sûr**

et facile à utiliser



Quick guide

Here are the 10 topics explained in this manual. Read, learn and have fun. You will discover many secret ways to get a better wash more easily, and making your washing machine last longer.

1. Introduction (pages 3-4-5)

The top ten reasons for buying your washing machine. Also covered:

1. Important Safety Instructions for you and your family. Read this section carefully.
2. Helpful Hints on using your new Washing machine
3. Pre-Installation

2 Installation (pages 4-6-7-8)

Installation, after delivery or transport, is the most important operation for the correct functioning of your washing machine.

Always check:

1. That the electric system conforms to regulations;
2. That the inlet and drain hoses are connected correctly.
Never use hoses that have already been used.
3. That the washing machine is levelled properly improving the performance of your washing machine.
4. **THAT THE DRUM'S SHIPPING BOLTS HAVE BEEN REMOVED FROM THE BACK OF THE WASHING MACHINE.**

3. What goes in your washing machine and how to start it (pages 8-9)

A correct distribution of your laundry is vital to the successful outcome of the wash and the life of the washing machine. Learn all the tips and secrets to dividing your linen: color, type of fabric.

4. Understanding the control panel (page 10)

This Washing machine's control panel is very simple. It has only a few essential buttons to help you choose any type of wash and dry cycle, ranging from the most energetic, capable of cleaning a mechanic's overalls, to the most delicate for wool. Familiarizing yourself with it will help you get the best out of your wash while helping your machine last longer.

5. Guide to the wash programs (page 11)

Here is an easy table to help you choose the right program, temperature, detergents and possible additives. Choose the right program and you will get better results with your wash while saving time, water and energy, day after day.

6. Useful tips to wash and ... to avoid mistakes (pages 12-13-14)

Years back, our grandmothers were the ones who gave us good advice - and in those days synthetic fibers did not exist: washing was easy. Today, your washing machine offers you helpful advice allowing you even to wash wool better than an expert laundress would by hand.

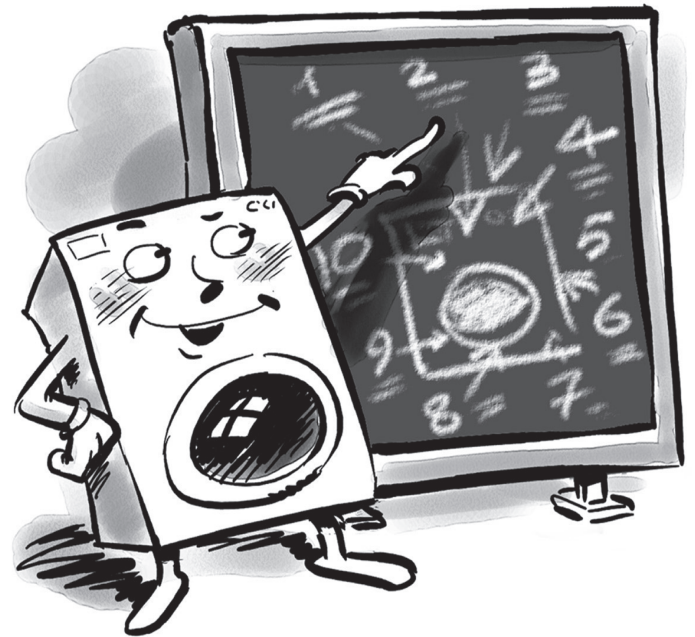

7. The detergent dispenser (page 15)

How to use the detergent dispenser and the bleach compartment.

8. Problems and solutions (pages 16-17)

Before calling a technician, read these pages. Immediate solutions can be found for a many problems. If the problem persists, call the Customer Service. They will be glad to help you.

9. Care and maintenance (page 18-19)

With just a bit of care, the washing machine will repay you with outstanding performance for years and years to come.

10. Technical characteristics (page 19)

Here are the technical features of your washing machine: model number, electric and water specifications, size, capacity, speed of the spin cycle and compliance with US & Canadian regulations.

Introduction

Congratulations on your new Washing machine. In addition to its award winning design, this is a highly sophisticated engineered product that will give you many years of satisfaction. Please spend a few moments to read the Owners Manual. This will show you ways to best utilize your valuable purchase.

Here are 7 of the best reasons for buying your Washing machine :

1. Maximum Energy and Water Savings

This appliance is engineered to provide valuable energy and water savings when compared to other washing machines.

2. Space Savings

The Washing machine is designed to utilize horizontal and vertical space effectively.

4. Improved Operation

With a spin speed of 1200 RPM, more water is extracted, allowing improved dry times.

5. Better Clothing Appearance

This Washer-Dryer has no agitator to damage your clothes so they look better and last longer.

6. Placement Options

The Washing machine's sleek Italian design makes it a perfect appliance for any Kitchen or Laundry Room. Its compact size makes the Washing machine a perfect for placement on each floor of your home.

7. Convenience

This appliance can be permanently installed and be made portable with casters and the faucet adapter kit (sold separately as accessories) where needed.

Important Safety Instructions

Your safety and that of your children

Your washing machine has been built in compliance with the strictest international safety regulations, to protect you and all your family.

WARNING -To reduce the risk of fire, electrical shock, or injury to persons when using your appliance, follow basic precautions, including the following:

1. Read all instructions before using the appliance.
2. Do not wash articles that have been previously cleaned in, washed in, or spotted with gasoline, dry cleaning solvents, other flammable or explosive substances as they emit vapors that could ignite or explode.
3. Do not allow children to play on or in the appliance. Close supervision of children is necessary when the appliance is used near children.
4. Before the appliance is removed from service or discarded, remove the door.
5. Do not reach into the appliance if the tub or drum is moving.
6. Do not install or store this appliance where it will be exposed to the weather.
7. Do not tamper with controls.
8. Do not repair or replace any part of the appliance or attempt any servicing unless specifically recommended in the user-maintenance instructions or in published user-repair instructions that you understand and have the skills to carry out.
9. Do not add gasoline, dry-cleaning solvents, or other flammable or explosive substances to the wash water. These substances give off vapors, that could ignite or explode.
10. Under certain conditions, Hydrogen gas may be produced in a hot water system that has not been used for 2 weeks or more. **HYDROGEN GAS IS EXPLOSIVE.** If the hot water system has not been used for such a period, before using a washing machine, turn on all hot after faucets and let the water flow from each for several minutes. This will release any accumulated Hydrogen.
11. Do not use fabric softeners or products to reduce static unless recommended by the manufacturers of the fabric softener product.
12. Check the Coin Trap every few months to remove any coins, buttons or similar size objects.

Save these instructions

Safety



CAUTION:

To reduce the risk of electric shock, DO NOT remove cover (or back)/no user servicable parts inside.

Refer for servicing to qualified services personnel.

The model number of this product may be found on the back of the unit; the serial number of the label affixed to the back of the unit.

You should note the model and serial numbers of this unit in the space provided. Retain this booklet as a permanent record of your purchase to aid in identification in the event of theft.

MODEL N. _____
SERIAL N. _____

WARNING:

TO PREVENT FIRE OR SHOCK HAZARD DO NOT EXPOSE THIS PRODUCT TO RAIN OR MOISTURE.



The lightning flash with arrowhead symbol, within an equilateral triangle, is intended to alert the user to the presence of uninsulated "dangerous voltage" within the product's enclosure that may be of sufficient magnitude to constitute a risk of electric shock to persons.



The exclamation point within an equilateral triangle is intended to alert the user to the presence of important operating and maintenance (servicing) instructions in the I

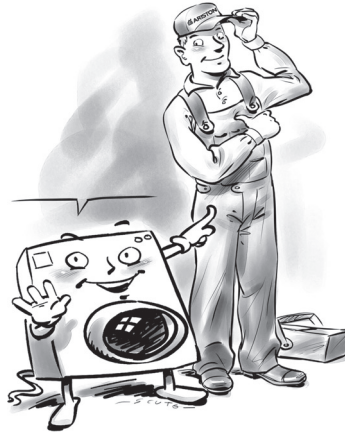

Merloni Elettrodomestici SpA offers to his customers products with the ENERGY STAR Label.



This appliance was tested by UL and conforms with both Canadian and U.S. UL safety requirements and displays their Mark.



PRE-INSTALLATION

1. The washer must be installed on a strong level floor, and in protected, dry, and well-ventilated area close to a power and water supply of sufficient capacity, and a sufficient outlet.
2. Installation on Carpet or Wood increases vibrations.
 - Carpets - place on light carpet only.
 - Wood - brace floor with screws and place additional sheets of plywood before installation.
3. Washing machine installation and grounding should be done in accordance with local codes by a qualified installer. "Installation Instructions" are included in your Use and Care manual for the Installer's reference.
4. The washer should be plugged into a properly grounded three (3) prong electrical outlet of 120 Volt, 1300 W, 13 A, 60 Hz. It should not be controlled by a wall switch or pull cord which might be turned off accidentally.

Your new appliance is carefully engineered product. Many times what appears to be a reason to call for service, requires nothing more than a simple adjustment you can easily make in your own home.

You will be charged for a service call while the appliance is in warranty if the problem is not caused by defective product workmanship or materials covered by this warranty.

To avoid a charge for an unnecessary service call, and before calling a serviceman, please refer to the troubleshooting section for situations that you can remedy. This section is included on pages 16-17 of this Use and Care Book.

Your Washing machine is front loading, with an extra large door opening for easier access. **It has 9 wash cycles** in addition to *extra rinse* and *pre wash* cycles.

You will obviously want to obtain the best possible wash. By reading and following the instructions in this booklet you will achieve excellent results.

Please, ensure that the instructions are followed. If you should need any further advice or assistance, please, contact the dealer where your machine was purchased.

This appliance is an automatic washer with a capacity of up to:
12 lbs. - 5,5 Kgs

Helpful Hints

Your Washing machine features three different speeds during the wash cycle. During the Cotton cycle the drum spins at 1,200 or 800 rpm depending on how you set it. During Permanent Press the drum spins at 850 rpm. During delicates, the drum spins at 500 rpm. The faster spinning will extract more water from highly absorbent fabrics and reduce the degree of dampness.

Use Liquid Fabric Softener. Fill the softener compartment up to the level marked. Using fabric softener fluffs out clothes immediately after the wash cycle. This helps speed drying time and reduce wrinkles.

Use Low sudsing Detergent. This is recommended for all front loading washers. It ensures there is no over sudsing, which may reduce the performance and damages to your machine.

When sorting laundry always take into consideration the quantity and type of fabric contained in the load. Highly absorbent fabrics such as those used in towels or jeans will absorb more water and become very heavy when saturated. If you notice that your clothes are taking longer than usual to dry you may be overloading the machine, or washing too many highly absorbent articles for a single load.

Installation

When the new washing machine arrives

Whether new or just transported to a new house, installation is extremely important for the correct functioning of your washing machine.

After removing the appliance from its packaging, check that it is intact. **The inside of the machine is supported, for transportation, by four shipping bolts on the back panel.**

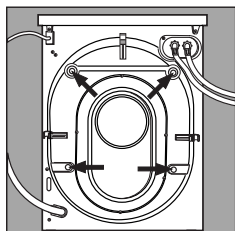

Before using the washing machine, remove the external shipping bolts, remove the spacers together with the rubber tubes attached to them (save all the parts) and use the plastic blanking plugs provided to fill in the holes. Use the wrench provided to remove the external bolts.

Attach the two rubber hoses provided to the red (hot) and white (cold) water inlets on the back (top right) of the appliance. Using the "U"-Connector provided, place the drain hose into the drain pipe (or the sink.) See Plumbing on Page 7 for more details.

Leveling

The washing machine must be levelled appropriately in order to guarantee its correct functioning. To level the appliance, the front feet must be adjusted; the angle of inclination, measured according to the worktop, must not exceed 2°.

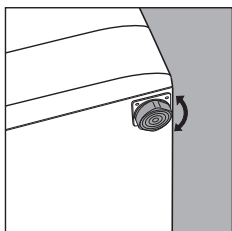

WARNING



Excessive Weight Hazard

Use two or more people to move and install your appliance. Failure to do so can result in back or other injury

The front feet are self-locking & adjustable

For your own protection, and to prevent accidents, injury and fire, please read the following carefully:

1. Destroy the carton and plastic bags, after the washing machine has been unpacked.
2. Children should never be left alone or unattended in the area where appliances are located.
3. Washer installation and grounding must be done in accordance with local codes by a qualified installer. Installation instructions are packed in new washer to the installer's reference.
4. ONLY Low Sudsing detergent is recommended for this appliance.

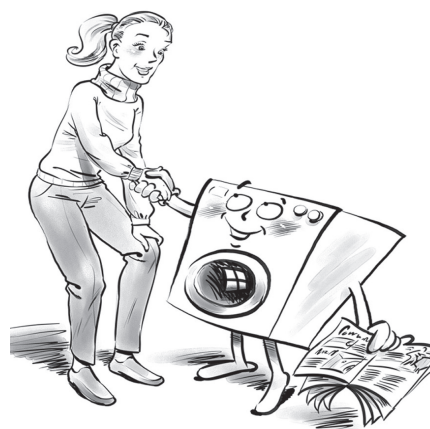

5. The washer must be plugged into a properly grounded 3-prong electrical outlet. For your safety, the third or round grounding prong must never be removed.

DO NOT USE AN EXTENSION CORD.

6. Repair or replacement of a part should be made only by a qualified service

technician to prevent personal injury or damage to the machine.

7. Disconnect power to the washer at the circuit breaker or fuse box, or unplug the machine in an emergency when servicing is required. Have the installer show you and label the proper switch or fuse at the electrical disconnect box.

WARNING Electrical Requirements

Electrical Shock Hazard (death, fire or electrical shock):

- 1) Plug into a grounded 3 prong outlet.
- 2) Do not remove ground prong.
- 3) Do not use an adapter or an extension cord.
- 4) The Appliance should be connected to an Individual Branch Circuit with N. 14 AWG Wire and Protected by 15 A Fuse.

GROUNDING INSTRUCTIONS

This appliance must be grounded. In the event of malfunction, or breakdown, grounding will reduce the risk of electric shock by providing a path of least resistance for electric current. This appliance is equipped with a cord having an equipment-grounding conductor and grounding plug. The plug must be plugged into an appropriate outlet that is properly installed and grounded in accordance with all local codes and ordinances.

WARNING - Improper connection of the equipment-grounding conductor can result in a risk of electric shock. Check a qualified electrician if you are in doubt as to whether the appliance is properly grounded.

Do not modify the plug provided with the appliance. If it will not fit the outlet, have a proper outlet installed by a qualified electrician.

Retain the shipping bolts, spacers and washers. Should you move residence then these should be replaced to support the inside of the machine to prevent damage when transporting the machine.

Warning !

The company denies all liability if and when these instructions are not respected. Plastic bags, expanded styrofoam, nails and other packaging parts are not children's toys, are potentially dangerous and should be disposed off properly.

PLUMBING (Water Inlet)

Included in the accessories supplied with this machine are 2 inlet hoses and 4 rubber washers. The straight end of these hoses should be connected to the supply fig. 1.

The 90° angled end of these hoses should be connected to the inlet valves on the back of the machine, using one of the washers to make a water tight seal on each connection.

The couplings should be tightened by hand, a tool should only be used if a leak occurs. Do not use excessive force (see M, fig. 1).

The **DO NOT USE AN EXTENSION CORD.**

Repair or replacement of a part should be made only by a qualified service technician to prevent personal injury or damage to the machine. inlet valves are color coded:

Red = Hot
White = Cold

Connection to the water mains

Water pressure must range within the values indicated on the data plate on the rear of your washer-dryer. If the water pipes are new or left unused, then before connecting the machine run the water until clear to remove debris. Connect the inlet hose to a cold water tap having a 3/4" BSP thread. Ensure that there are rubber washers at each end of the inlet hose. The L-Shaped end goes on the machine and straight ends on the water faucets

Note: Replace inlet hoses after 5 years of use to reduce the risk of hose failure. Record hose installation or replacement dates on the hoses for future reference.

Periodically inspect and replace hoses if bulges, kinks, cuts, wear or leaks are found.

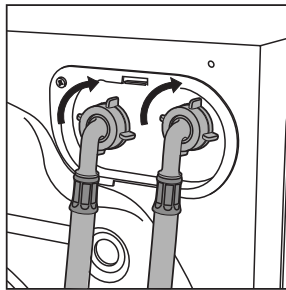

Fig. 1 - Water pipe inlet at the top right

PLUMBING (Water Out)

You should carefully position the drain hose to avoid kinks and ensure proper drainage of the water.

The outlet end of the drain hose must be at least 25" (62 cm) above the base of the machine. At this point it is possible for the water to be discharged into a sink or drain pipe, but an air break must be available at this 24" height to prevent the machine from syphoning (see fig. aside).

No more than 6" of the drain hose should be inserted in the drain pipe.

IMPORTANT

make sure that the drain hose is not kinked and the water flow has not been restricted.

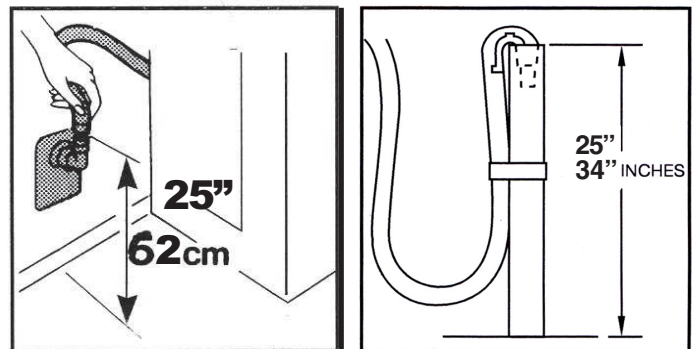

Standpipe drain system:

In RV installation needs a 1-1/2 inch (3.7 cm) diam. standpipe with minimum carry away capacity of 7 gallons (31 liters) per minute or 2" (5 cm) in home installation.

Floor Standpipe drain:

Top of standpipe must be at least 25 inches (62 cm) high and no higher than 34 inches (86 cm) from the bottom of washer (A).

Wall standpipe drain:

25 inches (62 cm) min.; 34 inches (86 cm.) max from end of drain hose to bottom of washer (B).

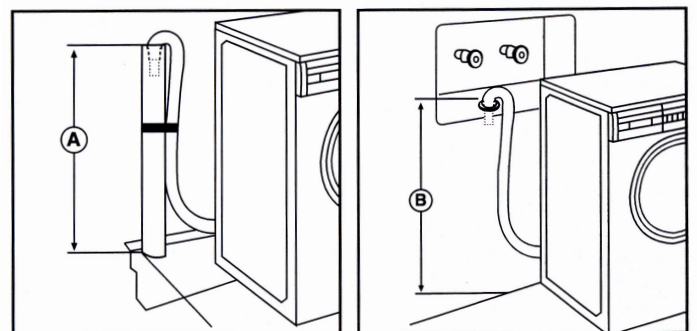

RECESSED, CLOSET AND ALCOVE INSTALLATION (Instructions)

The machine may be installed in a recessed area, closet or alcove.

The installation spacing is in inches and is the minimum acceptable.

Additional spacing should be considered for easy



installation, servicing and in compliance with local codes or ordinances.

Other installation must use the minimum dimensions indicated.

- * Additional clearances for wall, door and floor moldings maybe required.

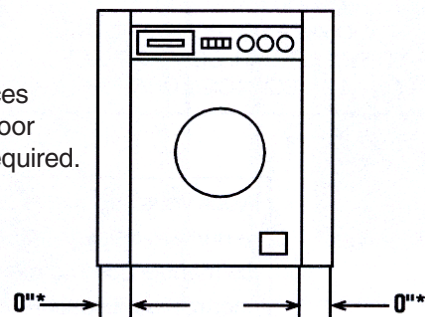

Recessed front view

Minimum installation spacing

- ** Additional space is needed when an external exhaust elbow is used (just for vented models)

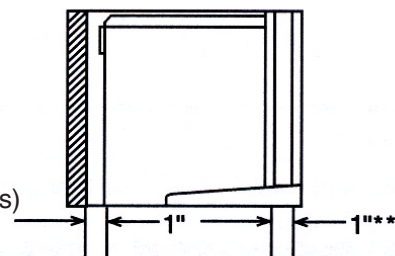

Side View

Operating instructions

What goes in your washer ?

Before washing, you can do a great deal to ensure better results. Divide your garments according to fabric and color. Read the labels, follow their guidelines.

Dividing your garments according to fabric and color, is very important for good results

LAUNDRY PREPARATION

Sorting

Clothes should be sorted from separate items which could damage other garments. Sort items into loads according to similar colors, fabrics, garment construction and degrees of soil.

- **Color.** Separate clothes into three groups: whites and pastels, medium and bright colors and dark colors. Items which bleed color should be washed alone.

- **Type of fabrics.** Delicate items should be separated from sturdier items. Fabrics that shed lint should be separated from those which shed none or attract lint.

- **Garment constructions.** Garments that may fray easily or that have unusual trim require gentle care. These garments may be washed in the loader using the knit cycle. If garments are fragile and delicate, hand washing may be desirable.

- **Degree of soil.** Heavily soiled items should be separated from the rest of the wash to prevent transfer of soil in the wash water.

Inspection

While sorting clothes into wash-loads, also inspect each garment to see if it requires special care.

- **Remove stains,** while they are fresh and easy to get out. Try cold water first to remove unknown stains. Hot water sets stains containing protein such as blood, egg, meat and milk. To remove difficult stains, refer to the removal Chart at the end of the manual.

- **Pretreat heavily soiled areas** such as collars, cuffs and centers of pillowcases. Refer to the "Pretreating" section for specific instructions.

- **Mend rips and tears,** before washing, so further damage is not done to garments.

- **Empty pockets.** Objects left in pockets such as crayon, pens or markers, or tobacco crumbs may stain an entire wash load. Paper tissues will shred leaving bits on each item in the washer. Remove coins and other foreign objects to prevent damage to the machine.

- **Fasten all hooks, zippers and buttons.**

- **Turn knit garments wrong side** out to reduce the tendency of knits to "pill". Fabric "pills" are balls of fibers on the surface **the garments caused by wear or friction.**

- **Remove loose dirt and sand.** Brush dirt from trouser cuffs; shake or vacuum rugs to remove loose surface soil.

- **If buckle is washable,** place a scrap of material securely around the ornament before washing and drying to prevent scratching and damage to the machine. Remove non-washable trims, buckles, buttons and belts.

- **Tie strings,** belts and apron sashes into bows to avoid tangling during washing.

- **Before loading the washer,** make sure the drum is empty.

Pretreating

Pretreat heavily soiled areas such as collars, cuffs and center of pillowcases by using a prewash spray, or brushing liquid detergent or a laundry detergent or a laundry detergent and water paste over the areas before washing.

Refer to the Stain Removal Chart for treatment of specific stains. If an entire item is heavily soiled or very stained, it may be both easier and more effective to prewash the item before laundering than to pretreat every spot.

Prewashing

Prewash excessively soiled clothes, such as work or children's clothes.

They often get very soiled. Prewashing with detergent will help loosen the soil.

Laundry aids

Detergents are the most popular cleaning agents for home laundry.

Using too little detergent results in poor wash quality, while using too much causes excessive suds and poor rinsing. Detergents not only remove soil, but also hold it in suspension in the wash water to prevent redepositing it on the wash load. The amount to use depends on wash load size, amount of soil, water hardness and detergent type.

ALWAYS measure the amount of detergent. The amount of suds formed is not necessarily an indication of how much to use. Some detergents form a great amount of suds, others only a few. Use only detergents suitable for front loading washers.

LAUNDRY AIDS

1. Use only low sudsing detergent.
2. The degree of soil will change detergent amounts. For heavier soiled loads, increase the amount of detergent used.
3. If water is extremely hard, detergent should be increased. Less detergent should be used in soft water.
4. If garments have been pretreated, decrease the amount of detergent. If garments have been heavily pretreated, it may not be necessary to add detergent.
5. If the previous machine owned was a top loader, the initial washloads in a front loader may require a reduced quantity of

detergent until the detergent remaining in the clothes is removed. Old detergent trapped in the garments will be released during the tumble action wash cycle.

For quantities of detergent to be used, refer to the detergent manufacturer's instructions on the box.

Detergent will be flushed automatically into the machine from the detergent dispenser. The suds level should never rise more than halfway up to the porthole. Too much foam will not impede the wash action of your machine but will rise through the detergent dispenser and make a mess on the floor!

If this should happen clear excessive suds by setting the timer to the beginning of the first rinse and allow the machine to rinse out.

Bleaches

Bleach functions to whiten clothes, remove certain problem stains, to deodorize and in some cases to sanitize; however bleaching is not a substitute for good laundry techniques. Bleach should never be added to the rinse water. Always dilute bleach before using.

To add bleach, open detergent dispenser door and pour in **compartment 4** (see page 15 and 13-14).

WARNING:

Under no circumstances overfill the bleach dispenser. Excessive bleach will run directly into the machine and may possibly damage the clothes.

Fabric Softener

All fabrics, particularly towels, benefit from the use of fabric conditioners in the final rinse. Items of laundry feel softer, are more easily ironed and the clinging affect of synthetics is considerably reduced.

Pour the softener into "Additives" compartment of the detergent dispenser to the level indicated on the syphon. Under no circumstances overfill, as the softener will immediately syphon into the machine and in so doing, impair the wash results.

Starting the washing machine

After installing your new washing machine, start a wash cycle by setting a desired program .

Starting your washing machine in the right way is important for the quality of your wash, to help prevent future problems and enhance life expectancy of your appliance. Once you have loaded your washing machine and added the detergent together with any fabric conditioner,

always check that:

1. **The door is closed correctly.**
2. The plug is secured in the socket.
3. The water supply is turned on.

Choose the desired program

The program is selected according to the type of garments that need to be washed. To choose a program, refer to the table on page 11, then:

- 1) turn **Washer** knob until the selected program is aligned with the mark on the knob,
- 2) Set the **Wash Temp** knob to the appropriate Wash/Rinse temperature settings,
- 3) if necessary use buttons **F, G, H, I** and lastly, press the Power button.
- 4) Remember that, if you want to use it, the "**Delay Timer**" should be set before the wash cycle.

At the end of the wash cycle... Mode+Door Lock light will flash fast for a few seconds, and then flashes slowly.

Then turn the washer off by pressing **Power** button (**O** position). You can now open the washing machine door safely. After having removed the freshly cleaned laundry, leave the door open to allow air circulation inside the drum.

Remember that, in the event of a power failure, or should the washer switch itself off, the program chosen will remain in memory.

For more delicate garments: protect underwear, tights and stockings and delicate items by placing them in a canvas pouch

Making the right choice is important. And it's easy.

Here I'm in control

A

Washer knob and Delay Start

Use this knob to select the wash program.

Turn this knob clockwise only.

To select a program, you should turn the knob so that the word/number of the desired program is in line with the pointer on the knob.

Now press on/off button **L**, pilot lamp **M** will start flashing.

After 5 seconds, the setting will be accepted, pilot lamp **M** will stop flashing (staying lit) and the wash cycle will begin.

If you want to interrupt the program in progress or set a new one, select one of the **Reset** positions and wait 5 seconds. When the cancellation has been accepted, pilot lamp will flash 5 times, and you can then turn the appliance off.

You can use this knob to delay the appliance's operation.

Select one of the 4 delay time positions, press the on/off button **L** in and wait 5 sec. The setting has now been accepted (pilot lamp **M** stays lit) and you can select the program you desire.

Pilot lamp **M** has a particular flashing motion (2 sec. on and 4 sec. off) to indicate that a delayed start has been set.

During this phase, you can open the appliance door and change the washing load, should you wish to do so.

After the wash cycle has been set and accepted by the washer-dryer, turning the knob will have no effect (except for when it is on position **Reset** (Stop).



The detergent dispenser with the additional bleach compartment is here. (For details see page 15).

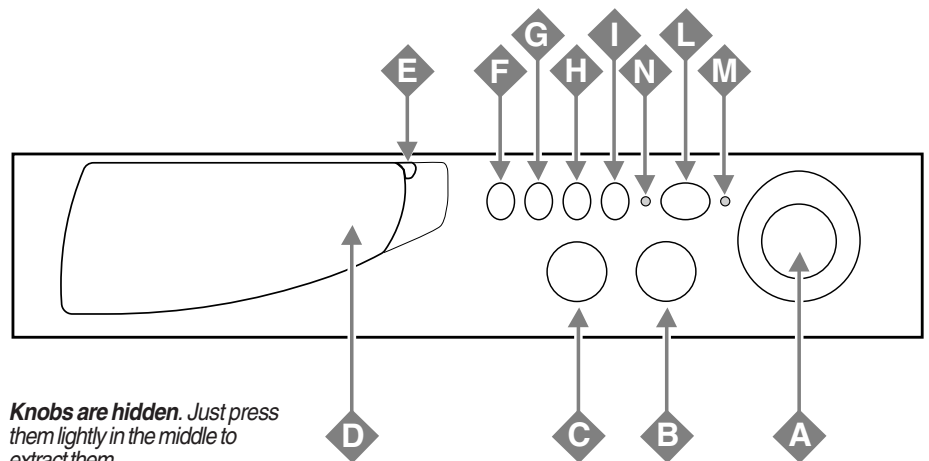
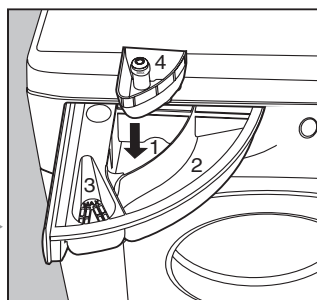

Knobs are hidden. Just press them lightly in the middle to extract them.

B

Temperature control knob

It is used to set the wash temperature in the recommended program table on pg. 11. It also allows you to reduce the temperature recommended for the selected program, and even to set a cold wash cycle.

C

Spin speed knob

It is used to change/exclude the spin cycle (by choosing symbol ☒) of the selected program. The maximum speed for the four types of fabric are:

Fabric	Speed
Cotton	max rpm
Synthetics	800 rpm
Wool	600 rpm
Silk	no

D

Detergent dispenser

It is divided into 3+1 sections:

1. Detergent for pre-wash;
2. Detergent for the main cycle wash;
3. Fabric conditioner;
4. Bleach.

E

Program key to consult a straightforward chart of the different programmes available: pull the grey tab outwards to open it.

F

Soaking

This function allows you to leave your washing to soak for one hour during the wash cycle. During this time, your washing is also tumbled.

G

Extra Rinse

This function adds one rinse cycle for **Cotton** and **Permanent Press** fabrics. Use of this function is recommended for improving rinsing results when washing full loads when large quantities of detergent are used.

Recommended for detergent contact allergies.

H

Easy iron

When the Easy Iron Button is selected for either the **Permanent Press** or **Hand Washables** program the program will stop at a point marked on the Program Dial with a ◀ black triangle.

The Program will stall at this triangle until the customer removes the clothes and resets the program, or the **Easy iron** button is depressed, which at that point the program will con-

tinue and finish the complete cycle.

I

Pre-wash

With this button, you can pre-wash on all programs except the Wool program. (see page 11).

L

ON-OFF (Power)

To turn on the washer, press button **L** in. To turn off, press button **L** again so that it is out. **Turning the appliance off does not cancel the selected program.**

M

On-Off lamp - Door lock (Status)

Lamp **M** flashes slowly when the appliance is switched on and awaiting instructions and at the end of a cycle, indicating that the door can be opened. It flashes quickly when the door should not be opened. A steady light means the appliance has accepted the selected program.











N

Door locked lamp

The safety lamp indicates the washing machine door is locked to prevent it from being opened accidentally. You must wait 2 minutes for the lamp to extinguish, before opening it.

What are you washing today?

A program for all seasons

Type of fabric and degree of soil	Program knob	Wash temperature knob	Pre-wash	Detergent for wash	Fabric softener	Bleach	Length of the cycle (minutes)	Description of wash cycle
DELAY TIMER								
12h 9h 3h 1h								
12 - 9 - 3 - 1 hour delay								Start is delayed by 12 - 9 - 3 - 1 hours
Stop/Reset	•							Interrupts/Cancels the selected program
COTTON								
Exceptionally soiled whites (sheets, tablecloths, etc.)	1	Heavy	◆	◆	◆	◆	90	Wash cycle , rinse cycles, intermediate and final spin cycles
Heavily soiled whites and fast colors	2	Regular	◆	◆	◆	◆	50	Wash cycle , rinse cycles, intermediate and final spin cycles
Slightly soiled whites and delicate colors (shirts, jumpers, etc.)	3	Light	◆	◆	◆	◆	40	Wash cycle , rinse cycles, intermediate and final spin cycles
Rinse cycles					◆		25	Rinse cycles, intermediate and final spin cycles
Spin cycle							13	Draining and final spin cycle
Stop/Reset	•							Interrupts/Cancels the selected program
PERMANENT PRESS								
Heavily soiled fast color synthetics (baby linen, etc.)	4	Heavy	◆	◆	◆		80	Wash cycle , rinse cycles, Easy Iron or delicate spin cycle
Delicate color synthetics (all types of slightly soiled garments)	5	Regular	◆	◆	◆		65	Wash cycle , rinse cycles, Easy Iron or delicate spin cycle
Delicate color synthetics (all types of slightly soiled garments)	6	Light	◆	◆	◆		40	Wash cycle , rinse cycles and delicate spin cycle
Rinse cycles					◆		25	Rinse cycles, Easy Iron or delicate spin cycle
Fabric softener					◆			Rinse cycles with automatic introduction of softener, anti-crease or delicate spin cycle
Easy iron								Anti-crease / Stop with water in the tub
Spin cycle							10	Draining and delicate spin cycle
Stop/Reset	•							Interrupts/Cancels the selected program
HAND WASHABLES								
Delicates	7	Light	◆	◆	◆		64	Delicates , rinse cycles, Easy Iron or draining
Silk, particularly delicate garments and fabrics (curtains, silk, viscose, etc.)	8	Silk	◆	◆	◆		60	Wash cycle , rinse cycles, Easy Iron or draining
Wool	9	Wool		◆	◆		45	Wash cycle , rinse cycles and delicate spin cycle
Rinse cycles					◆			Rinse cycles, Easy Iron or draining
Easy iron								Anti-crease / Stop with water in the tub
Spin cycle								Draining and delicate spin cycle (Silk excluded)
Drain								Draining
Stop/Reset	•							Interrupts/Cancels the selected program

IMPORTANT:
TO CANCEL THE WASH PROGRAM YOU HAVE JUST SET, SET THE WASHER KNOB TO THE “RESET” POSITION AND WAIT FOR AT LEAST 5 SECONDS (90 SECONDS WHETHER YOU WANT TO OPEN THE PORTHOLE).

The data found in the table are an average, and can vary according to the quantity and type of washing, the water system temperature and the room temperature.

Useful tips

■ **Never use your washing machine to wash...** torn, fraying or non-hemmed linen. If it is absolutely necessary, place it in a bag for protection. Do not wash colored linen with whites.

■ **Watch the weights !**

For best results, do not exceed the weight limits stated below (figures show weight of dry garments):

- **Resistant fabrics:**
12 lbs (5.5 kg) maximum
- **Synthetic fabrics:**
6 lbs 10 oz (3 kg) maximum
- **Delicate fabrics:**
5 lbs 8 oz (2.5 kg) maximum

- **Pure new wool:**
3 lbs (1,5 kg) maximum
- **Bathrobe:** 5 lbs 8 oz (2.5 kg) maximum

- **How much does it weigh?**
- 1 sheet 1 1/4 lb (400-550 gr.)
 - 1 pillow case 4 oz. (120 gr.)
 - 1 tablecloth 1 lb (450 gr.)
 - 1 bathrobe 2-3 lbs (900-1,300 gr.)
 - 1 towel 5oz/1 lb (150-500 gr.)

■ **Colored T-shirts**, printed ones and shirts last longer if turned inside out before washing. Printed T-shirts and sweatshirts should always be ironed inside out.

■ **Denim Alert.**

Some overalls have straps with hooks that can damage the drum of your washing machine or other garments during the wash. To minimize the risk, place hooks in the pocket and fasten with safety pins.

■ **Vacations: unplug the appliance.**























It is recommended that you should unplug the machine from the socket and turn off the water supply. Leave the door ajar to allow air circulation to the draw and the door gasket area. This will prevent unpleasant odours.

For more delicate garments: protect underwear, tights and stockings and delicate items by placing them in a linen bag

WOOL CYCLE
For best results, we recommend you use very little detergent, taking care not to wash more than 3 lbs (1,5 kg) of laundry.

UNDERSTANDING FABRIC CARE LABELS

The symbols on labels of your garments will help you in choosing the suitable wash program, the right temperature, wash cycles, and ironing methods. Don't forget to give a glance to these useful indications !

Machine Wash Cycle	 Normal/ Cotton Heavy Duty	 Permanent Press/ wrinkle resistant	 Delicate/ Gentle	 Hand wash	 Do not wash	 Do not wring
Water Temp.	 Hot (50°C/120°F)	 Warm (40°C/105°F)	 Cold/Cool (30°C/85°F)			
Tumble Dry	 Dry	 Normal/ Cotton Heavy Duty	 Permt Press/ wrinkle resistant	 Delicate/ Gentle	 Do not tumble dry	 Do not dry
Special Instructions	 Line dry/ hang to dry	 Drip dry	 Dry flat	 In the shade		
Bleach Symbols	 Any bleach (when needed)	 Only non-chlorine bleach (when needed)	 Do not bleach			

Look, →
...and select the right temperature !



Stain Removal Chart

Blood

Rinse or soak fresh stain in cold water. Work detergent into any remaining stain. Rinse. If stain persists, put a few drops of ammonia on stain and repeat detergent treatment. Rinse. If necessary bleach.

Candle Wax

Scrape off excess. Place stain between clean white blotters or several layers of facial tissues. Press with warm iron. Sponge with detergent. If dye spot remains, bleach.

Ketchup

Scrape of excess. Soak in cold water 30 minutes. Pretreat with a detergent paste. Launder.

Chewing Gum

Rub with ice to harden. Scrape off excess with dull blade. Sponge with cleaning fluid.

Chocolate or Cocoa

Soak 15 minutes in cold water. Rub detergent paste into stain, then rinse thoroughly. Launder in hottest water safe for fabric. If colored stain remains, sponge with hydrogen peroxide, rinse and launder.

Coffee or Tea (Black)

Soak fresh stains immediately in cold water. Then use bleach treatment with hottest water safe for fabric. Or if safe for the fabric pour boiling water through spot from a height of 1 to 3 feet. Launder.

Coffee or Tea (With Cream)

Rinse or soak in cold water. Work detergent into stain. Rinse. Dry. If grease stain remains, sponge with cleaning fluid. Repeat, if necessary. If stain remains, bleach.

Cosmetics: eye shadow, lipstick, liquid make-up, mascara, powder, pancake make-up or rouge

Apply undiluted liquid detergent to stain, or dampen stain and rub in soap or detergent paste until thick suds are formed. Work in until stain is gone, rinse well. Repeat if necessary. If color remains, bleach if safe for fabrics.

Cream, Ice Cream or Milk

Sponge stain with cool water or soak stain in cool water for 30 minutes or longer. If stain remains, work a detergent in- to spot then rinse. Bleach if necessary.

Deodorants and Antiperspirants

Wash or sponge stain thoroughly with warm water and detergent; rinse. If stain remains, bleach with hot sudsy water. Launder. You may be able to restore fabric color by sponging with ammonia. Rinse thoroughly.

Dye

Rinse or soak in cold water. Work detergent into stain. Rinse. If necessary, bleach. Stain is not always possible to remove. A commercial color remover may also be used.

Egg or Meat Juice

Rinse in cold water. If stain remains, sprinkle with meat tenderizer, let stand 15-20 minutes. If stain still remains, sponge with cleaning fluid or diluted bleach. Launder in hot water. The use of hot water first may set stain.

Fabric Softener Stain

Rub with bar soap until stain has lightened. Rinse thoroughly. Launder. Rubbing alcohol is sometimes effective if the color of the garment can take it. Launder. If desired, dry cleaning can be used.

Felt tip pen

Spray spot with cleaners suitable to this purpose. Sponge stain thoroughly. Rinse with cold water. Reapply cleaner if necessary.

Fruit, Wine

Soak fresh stains immediately with cool water. Then use bleach treatment with hottest water safe for fabrics, pour boiling water through spot from a height of 1 to 3 feet. Launder.

Grass

Work detergent into stain. Sponge with denatured alcohol. Bleach, if necessary.

Grease or Oil

Scrape away excess. Rub detergent paste or a general purpose liquid household cleaner into stain, rinse with hot water. If stain remains, sponge thoroughly with a grease solvent. Dry. Repeat if necessary. To remove yellow stain, use a chlorine or oxygen bleach.

Ink. Ball-point

Same ball-point inks are set by water. First test a scrap of cloth. Sponge stain repeatedly with acetone, or rubbing alcohol. Hair spray is effective. Launder. Bleach if necessary. Use amyl acetate on triacetate, arnel, dynel and verel. Use acetone on other fabrics.

NOTE: Some inks cannot be removed.

Mildew

Brush off surface growth to keep mold spores from spreading. Dip article into solution of 1/2 cup bleach per 1 gallon of cool sudsy water for 5 to 10 minutes. Rinse well. Launder.

Mud

Let stain dry; then brush well. Rinse repeatedly in cool water until mud comes out. Launder. (Hot soaps suds set a red or yellow clay stain).

Mustard

Soak in hot detergent water for several hours. If stain remains, bleach.

Nail Polish

Treat while fresh, scraping or wiping off as much as possible, before it dries. Place stain face down on white paper towels. Sponge back of stain acetone (nail polish remover) or sponge with denatured alcohol and a few drops of household ammonia. Sponge stain frequently. Launder with water at temperature suitable for fabric.

Do not use acetone on acetate, arnel, dynel or rayon.

Paint

Sponge or soak in turpentine or solvent recommended as a thinner on label. Launder.

Perfume

Rinse in cold water. Rub undiluted liquid detergent or a detergent paste into stain. Rinse. If stain remains, bleach.

Perspiration

Wash or sponge stain thoroughly with warm water and detergent paste. If perspiration has changed the color of the fabric, restore it by treating with ammonia or vinegar. Apply ammonia to fresh stains; rinse with water. Apply vinegar to old stains; rinse with water.

Rust and Iron

Apply commercial rust remover, according to manufacturer's directions. Rinse. Or, if safe for fabric, boil stained article in solution of 4 teaspoons of cream of tartar to 1 pint water.

Scorch

Rinse or soak in cold water. Work detergent into stain. Rinse. Bleach, if necessary. Stain may be impossible to re move.

Urine

Soak in cool water. If stain is dry, work a detergent paste into the spot then rinse. If necessary, bleach.

Shoe

Polish Scrape off as much as possible. Pretreat with a detergent paste; rinse. If stain persists, sponge with rubbing alcohol (1 part to 2 parts water) or turpentine. Remove turpentine by sponging again with warm detergent solution or with alcohol. Bleach if necessary.

Soft Drinks

Sponge with cold water, some stains are invisible when they have dried, but turn brown when heated and may be impossible to remove.

Tar and Asphalt

Act quickly before stain is dry. Sponge with grease solvent or turpentine. Launder.

It's important for a good wash

Useful tips about the detergent dispenser

The first secret is the easiest: the detergent dispenser is opened by pulling it out.

You must follow the quantity recommendations provided by the manufacturers when adding detergent or fabric softener. Quantities will vary according to the wash load, the water hardness and how soiled the clothes are.

Experience will help you select the right quantity almost automatically.

Before adding detergent for pre-washing in compartment 1, make sure that the extra compartment for bleach 4 has not been inserted.

Ensure no overfilling when adding fabric conditioner in compartment 3.

The washing machine automatically adds the softener to the wash in each program.

Liquid detergent is poured into compartment 2 just a few seconds before starting the wash cycle.

Remember that liquid detergent is only designed for wash cycles of up to 60 degrees on non pre-wash items.

Special containers are sold with liquid or powder detergents for placing inside the washing machine drum, these are positioned according to the instructions found in the detergent box

Never use hand wash detergent, because it may form too much foam, which could damage the washing machine. Detergents that are specifically formulated for both hand and machine wash are an exception.

One last secret: when washing with cold water, always reduce the amount of detergent you use: it dissolves less easily in cold water than in hot water, so part of it would be wasted.

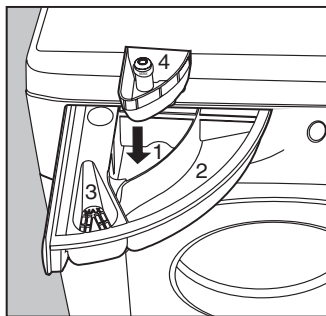
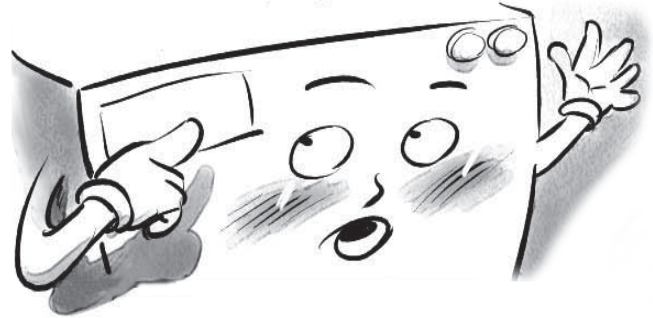

In compartment 1:
Detergent for pre-washing (powder)

In compartment 2:
Detergent for washing (powder or liquid)

In compartment 3:
Additives (softeners, perfumes, etc.)

In compartment 4:
Bleach and delicate bleach.

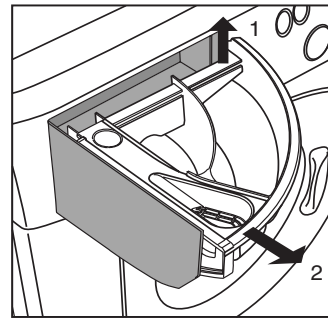

Detergent dispenser cleansing

The detergent dispenser can be removed and cleaned: pull it outwards, as indicated in the figure. Then leave it under warm running water for a few minutes.

Cutting costs efficiently

A guide to environmentally friendly and economic use of your appliance.

MAXIMISE THE LOAD SIZE

Achieve the best use of energy, water, detergent and time by using the recommended maximum load size.

SAVE up to 50% energy by washing a full load instead of 2 half loads.

DO YOU NEED TO PRE-WASH?

For heavily soiled laundry only!

SAVE detergent, time, water and between 5 to 15% energy consumption by NOT selecting Prewash for slight to normally soiled laundry.

IS A HOT WASH REQUIRED?

Pretreat stains with stain remover or soak dried in stains in water before washing to reduce the necessity of a hot wash programme.

SAVE up to 50% energy by using a 140°F (60°C) wash program.

Bleach cycle and stain removal button

If bleaching is necessary, the extra case 4 (provided) must be inserted into compartment 1 of the detergent dispenser.

When pouring in the bleach, be careful not to exceed the "max" level indicated on the central pivot (see illustration).

If used, the bleach compartment will be filled with water at the end of the wash.

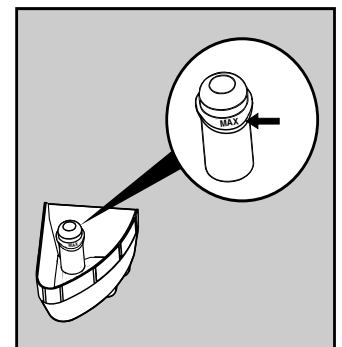

The use of the additional bleach container excludes the possibility of using the pre-wash cycle.

Traditional bleach can only be used on sturdy white fabrics, whereas delicate bleach can be used for colored fabrics, synthetics and for wool.

You cannot bleach with the "Silk" program. (See page 11).

NOTE: BLEACH ONLY WORKS WITH HOT WASH TEMP.

Troubleshooting

Before calling, read the following

In most cases, when your washing machine fails to work, the problems arising can be easily solved without having to call for a technician. Before calling for assistance, always check these points.

The washing machine fails to start.

■ **Is the plug correctly inserted into the socket?** It could have been moved while cleaning.

■ **Is there electricity in the house?**

A circuit breaker may have switched off as a result of too many electrical appliances working at the same time. Or maybe due to a general failure in your entire area.

■ **Is the washing machine door closed properly?**

For safety reasons, the washer-dryer cannot work if the door is open or not shut properly.

"I only want an authorised specialised technician with original Ariston spare parts!"

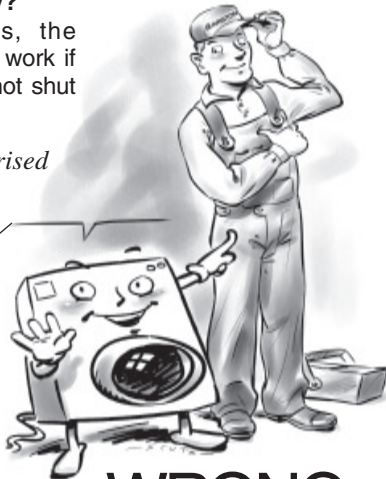

RIGHT

WRONG

Turn off the water supply after use. This will eliminate the possibility of leakage.

Always leave the appliance door ajar to avoid bad odours.

Clean the appliance's exteriors gently. To clean the exteriors and the rubber parts of the appliance, always use a soft cloth dipped in warm and soapy water.

Leave the washing machine plugged in while cleaning. Even during maintenance, the appliance should always be unplugged.

Use solvents and aggressive abrasives. Never use solvents or abrasives to clean the external and rubber parts of the washing machine.

Neglect the detergent dispenser. It is removable and can easily be cleaned by leaving it under running water.

Go on holiday without thinking about her. Before leaving, always make sure that the washing machine is unplugged and that the water supply is turned off.

You will be charged for a service call while the appliance is in warranty if the problem is not caused by defective workmanship or materials.

■ **Is the On/Off button pressed?**

If it is, has a program been set?

■ **Is the Washer knob in the correct position for those models concerned?**

■ **Is the water supply turned on?** For safety reasons, if the washer-dryer does not load water, it cannot start a wash cycle.

But where did all the water go?

Simple: with the new Ariston technology, you need less than half of it, to get good results on twice as much!

This is why you cannot see the water through the door:



because there is little, very little of it, to respect the environment yet without renouncing maximum cleanliness.

And, on top of that, you are also saving electricity.



The washing machine fails to fill with water.

■ **Is the hose correctly connected to the tap?**

■ **Is there a water shortage?** There could be work in progress in your building or street.

■ **Is there sufficient water pressure?** The autoclave may be malfunctioning.

■ **Is the tap filter clean?** If the water is very hard, or if work has recently been carried out on the water piping, the tap filter could be clogged with particles and debris.

■ **Is the rubber hose kinked?** The rubber hose bringing water to washer-dryer must be as straight as possible. Make sure it is not squashed or kinked.

The Washer knob keeps turning?

■ **Wait a few minutes for the drain pump to empty the tub,** switch the washer-dryer off, select one of the

positions stop/Reset, then switch it back on. If the knob continues to turn, call for assistance because it is showing an anomaly.



The washing machine continuously fills and drains water.

■ **Is the drain hose positioned too low?** It must be installed at a height ranging from 25" to 34" (62 to 86 cms.).

■ **Is the end of the hose immersed in water?**

■ **Does the wall drainage system have a breather pipe?** If the problem persists even after these checks, turn the water supply off the machine and call for assistance.

If you live on an upper floor of your building, there may be a problem with your drain trap.

To solve this problem, a special valve must be installed.



The washing machine does not drain or spin.

- **Does the selected program incorporate water draining?** Some programs stop at the end of the wash cycle and draining will have to be selected manually.
- **Is the "Easy iron" function -where provided - enabled?** This function requires manual selection for draining.
- **Is the drain pump clogged?** To check it, turn off the water supply, unplug the washer-dryer and follow the instructions on page 18, or call technical support.

Always get assistance from authorized service agent and always insist on original spare parts.

- **Is the drain hose kinked?** The drain hose must be as straight as possible. Make sure the drain hose is not crimped or kinked.
- **Is there space between the machine and adjacent units?** If it is not a built-in model, the washing machine will oscillate a bit during the spin cycle. A few inches of space should therefore be left around it.
- **Is the washing machine's drain hose clogged?** Is there an extension of the drain hose? If so, is it positioned incorrectly, blocking the water flow?



Too much foam.



Excessive vibration during the spin cycle.

- **Have all shipping bolts been removed during installation?** See the following page on installation procedures.
- **Has the washing machine been levelled correctly?** The levelling of the appliance should be checked periodically. Adjust the feet and check them with



The washing machine leaks.

- **Is the metal ring of the inlet hose properly attached?** Turn off the water supply, unplug the appliance and try tightening its attachment without forcing it.
- **Is the detergent dispenser obstructed?** Remove and wash it under tap water.
- **Is the drain hose well attached?** Turn off the water supply, unplug the appliance and try tightening its attachment.

- **Is the detergent appropriate for washing machine?** Check whether the definition on its label reads "for machine wash" or "hand and machine wash", or any other similar wording.
- **Is the correct amount being used?** An excessive amount of detergent, besides producing too much foam, does not guarantee a more effective wash, and causes scaling in the internal parts of the appliance.

If, despite all checks, the washer-dryer fails to function and the problem persists, call your nearest authorized Customer Service Centre, 1-800-426-0825 providing the following information:

- the nature of malfunction
- the model type no. (Mod.)
- the serial number (S/N)

This information can be found on the data plate situated at the back of the washer-dryer.

Cleaning Filters

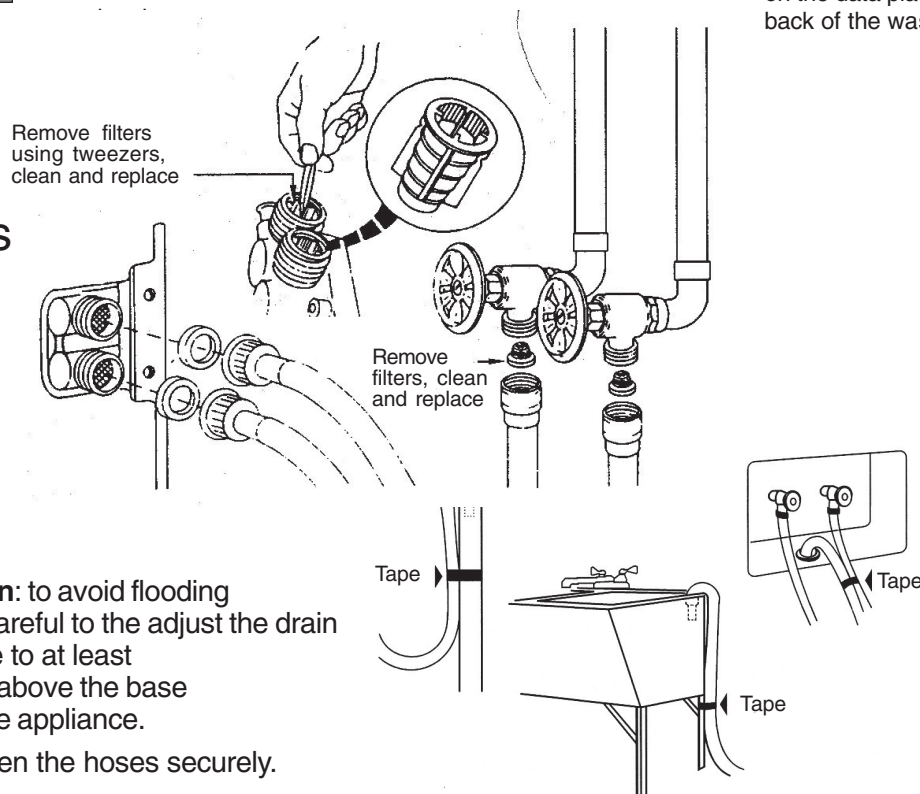

Drain: to avoid flooding be careful to adjust the drain hose to at least 25" above the base of the appliance.

Fasten the hoses securely.

Easy Care and Maintenance

Treat your machine well and it will provide many years of trouble free service

Your washing machine is a reliable companion in life. It is just as important for you to keep it in shape.

Your washing machine is designed to provide reliable service over many years. A few simple steps will help to extend its life and avoid problems. It is advisable to turn off water faucets when the machine is not in use. This protects the hoses, etc.

If the water in your area is hard, use a water softener (hard water often leaves white stains around taps or drains, especially in bath tubs. For more accurate information about the type of water in the system, call your local water utility).

Pockets must always be emptied, removing pins, badges, coins, or any other hard objects.

CLEANING THE EXTERIOR

The washing machine exterior should be cleaned with a rag dipped in lukewarm water and soap. Do not use polish of any kind on the plastic trim. Some polishes contain agents which can damage plastics.

Cleaning the interior

If you live in an area where phosphate detergents are

banned, it may be necessary to recondition the washer periodically. Because a non-phosphate detergent must be used, body oils and detergent may accumulate in the washer tub. This is particularly evident in hard water areas or in homes where heavily soiled garments are regularly laundered. To remove this build-up, run the washer through a complete cycle using hot water and 2 cups of a non precipitating water conditioner (water-softener). Do not add any clothes, detergent, or other laundry aids. Once the accumulation has been removed, your laundry should be satisfactory if you follow the preventive suggestions in this owner's manual.

GENERAL MAINTENANCE

After washing is complete the water faucets should be turned off to relieve water pressure on the hoses.

Wipe the inside of the door with a soft cloth to remove any remaining moisture. Periodically, a thin coat of paste wax should be applied to

the inner door of the washer; especially to the area which is immediately next to the door window. This will protect the door finish from laundry aid spills and any discoloration which may result from these spills.

Clear the Coin Trap

Clear the coin trap in case of blockage. For instructions, please read the section below.

Never add too much detergent.

Detergents already contain deliming agents. Only if the water is particularly hard, that is, rich in lime content, do we recommend the use of a specific product at every wash.

A periodical wash cycle with a dose of a deliming product, without detergents or washing, may prove useful.

Never use too much detergent or additives because this could cause excessive sudsing, scaling, and possible damage to components in your washing machine.

It is important to wash the detergent dispenser regularly. To prevent dried washing powder from accumulating, place the dispenser under running water for a few minutes.

Use only low-sudsing detergents.

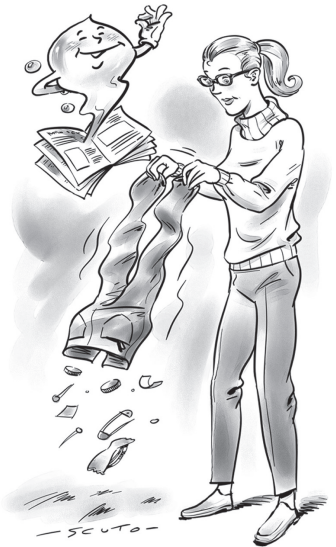

Do not forget to empty all pockets: small objects can cause serious damage to your washing machine !

When in need, check the pump and the rubber hose.

The washing machine comes equipped with a self-cleaning pump that does not require any cleaning or maintenance. Small objects may accidentally fall into the pump: coins, hair clips, loose buttons, etc. To avoid possible damage, they are withheld in an accessible coin trap, located at the bottom right end of the machine.

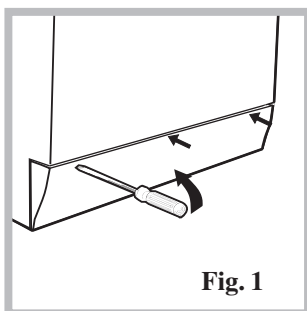

Fig. 1

Attention: Before attempting to examine this coin trap, first ensure that the machine has finished its program and is empty. Unplug the machine, as with any maintenance.

To gain access, gently ease down the top of the kick plate panel at the base of the machine with a screwdriver etc, to release it. Then ease the top edge forward to allow it to be lifted clear (Fig. 1). Place a shallow dish or tray below the cover of the pre-chamber to catch any water that might be present. Open the cover by turning it counter-clockwise (Fig. 2). When finished cleaning, ensure that the cover is securely tightened.

Re-fit the kick plate cover by inserting the hooks on its lower edge into the slots and ease the top edge back into position.

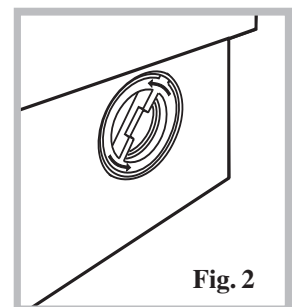





Fig. 2

The water inlet hose

Check the rubber hoses at least once a year. If you see any cracks, replace the hose immediately. When you use your washing machine, water pressure is very strong and a cracked tube could easily split open. Superior quality Stainless Steel hoses are also recommended.

Technical characteristics

Model	AW 121
Dimensions	width 23.4" (59.5 cm) height 33.4" (85 cm) depth 20.8" (53 cm)
Capacity	Washing: 2-12 lbs
Electrical connections	voltage 115 Volt 60 Hz (minimal working 108 volt) maximum absorbed power 1350 W, 12 A.
Water connections:	maximum pressure 100 psi (689.6 kPa) minimum pressure 20 psi (137.9 kPa)
Spinning speed	up to 1200 rpm
	This appliance conforms with the  directives for USA and Canada
	

As a result of technological progress, the manufacturer reserves the right to make any improvements to its appliances without giving prior notice to its clientele.

**CUSTOMER CARE,
SERVICE & PARTS : phone 1-888-426-0825**

STATEMENT OF WARRANTIES
ARISTON Clothes Washers

The warranties provided by (Ariston) in this statement of warranties apply only to Ariston clothes washer sold to the first using purchaser by Ariston or its authorized distributors, dealers, retailers or service centers in the United States or Canada. The warranties provided herein are not transferable.

Length of Warranty

2 Years Full Limited Warranty from the date of installation*

Ariston will repair or replace, free of charge, any component part that proves defective in conditions of normal home use. Shipping and labor costs included. Warranty repair service must be performed by an authorized Ariston service center.

3rd - 5th Year Limited Warranty on Electronics from the date of installation*

Ariston will repair or replace free of charge, any microprocessor or circuit board that proves defective under conditions of normal home use 3rd year through 5th year from the date of original installation, labor charges excluded.

3rd - 5th Year Limited Warranty on Motor from the date of installation*

Ariston will repair or replace free of charge, any motor or component part of the motor that proves defective under conditions of normal home use, 3rd year through 5th year, from the date of original installation, labor charges excluded.

Lifetime Limited Warranty against Stainless Steel Rust Through from the date of installation*

Ariston will replace your clothes washer, free of charge, with the same model or a current model that is equivalent or better in functionality if the washer drum should rust through under conditions of normal home use, labor, shipping, and installation charges excluded.

10 day warranty after purchase on cosmetic damages detected

Ariston will replace any cosmetic parts, free of charge - including labor, which are detected damaged within 10 days after purchase. Any damages deemed caused by improper handling, shipping, or installation will not be covered under this clause.

* Date of installation shall refer to the earlier of the date the clothes washer is installed or ten business days after delivery date.

Exclusions:

This warranty does not cover repair or service calls to correct the installation, to provide instructions on the use of your product, to replace house fuses or correct plumbing or the electric wiring in your home. In addition any repair to the products that's use was in a manner other than what is normal for home use is void of any warranty claim. The warranties exclude any defects or damage arising from accident, alteration, misuse, abuse, improper installation, unauthorized service work, or external forces beyond Ariston control, such as fire, flood, and other acts of God, or installation not in accordance with local electric or plumbing codes. Labor, shipping, and installation charges incurred in the repair or replacement of any product after a period of one year from the date of installation shall not be covered by this warranty. Any and all replaced or repaired parts shall assume the identity of the original for the purposes of the applicable warranty period. To the extent permitted by law, this warranty is in lieu of all other express and implied warranties, including the implied warranties of merchantability and fitness for a particular purpose. Ariston does not assume any responsibility for incidental or consequential damages.

To obtain warranty services call 1-888-426-0825, or write to:

Ultra 8 International, 2505 Anthem Village Drive, Suite E - PO BOX 562, Henderson Nevada 89052

Be sure to provide: model number, serial number, purchase date, and the sellers name and address.



Ultra 8 International, 3027 East Sunset Road, Suite 101, LAS VEGAS Nevada 89120

AW 121

Instrucciones para
la instalación y el uso



Los secretos de los tejidos

Consejos para lavar mejor

Lavadora
segura
y fácil de usar

Guía rápida

Descubra aquí los 10 temas que se explican en las páginas de este manual. Lea, aprenda y diviértase: descubrirá tantos pequeños secretos para lavar mejor, con menor esfuerzo y haciendo durar más la lavadora.

1. Instalación y remoción (p. 4-5-6-7)

La instalación, después de la entrega o de una mudanza, es la operación más importante para obtener un correcto funcionamiento de la lavadora.

Verificar siempre:

1. que la instalación eléctrica cumpla con las normas;
2. que los tubos de carga y descarga del agua estén correctamente conectados.

Nunca utilizar tubos ya usados.

3. Que la lavadora esté nivelada, vale la pena: para favorecer las prestaciones de la lavadora;
 4. **Que del respaldo de la lavadora hayan sido quitados los estribos para la fijación de la cesta durante el transporte.**
5. **ALGUNOS CONSEJOS ÚTILES**

2. Seguridad para Ud. y para su familia (p. 3-4-5-6)

Aquí encontrará algunos consejos indispensables para la seguridad de toda la familia, por lo tanto es muy importante que lea atentamente esta sección.

3. Qué puedo colocar en la lavadora y cómo ponerla en funcionamiento (p. 8-9)

Separar correctamente la ropa es una operación importante, tanto para obtener un buen lavado como para garantizar la duración de la lavadora. Aprender todos los trucos y los secretos para dividir la ropa a lavar: color, tipo de tejido.

4. Comprender el funcionamiento del panel de mandos (p. 10)

El panel de mandos de la lavadora es muy sencillo. Cuenta con pocos mandos esenciales para obtener todo tipo de lavado, desde el más enérgico, capaz de lavar la ropa de trabajo de un mecánico, hasta el más delicado para la lana. Un buen conocimiento de estos mandos es necesario para utilizar mejor su electrodoméstico y hacerlo durar más. Es fácil.

5. Guía para los programas de lavado (p. 11)

Una tabla fácil para seleccionar rápidamente los programas, las temperaturas, los detergentes y eventuales aditivos. Use el más adecuado y obtendrá un lavado mejor, ahorrando tiempo, agua y energía, día tras día.

6. Algunos consejos útiles para el lavado y para no cometer errores (p. 12-13-14)

Antes teníamos a las abuelas que nos daban buenos consejos - y los tejidos sintéticos no existían. Obviamente era fácil lavar. Hoy tu lavadora te ofrece muchos buenos consejos y te permite además lavar lana, incluso mejor de como podría hacerlo una experta lavandera a mano.

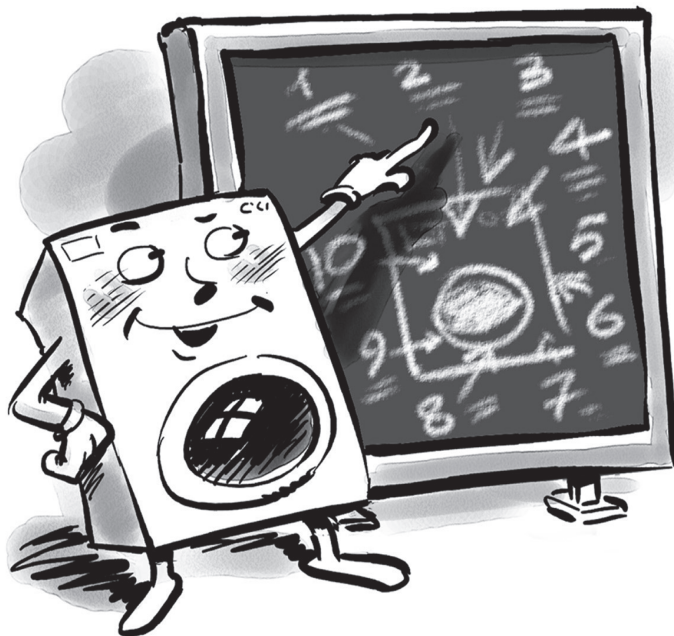

7. El contenedor de los detergentes (p.15)

Cómo utilizar el contenedor de los detergentes y la cubeta del blanqueador.

8. Problemas, soluciones y asistencia técnica (p. 16-17)

Antes de llamar al técnico consulte estas páginas: muchísimos problemas pueden tener una solución inmediata. Si el inconveniente persiste, llame al centro de asistencia más cercano que gustosamente le brindará su ayuda. En poco tiempo cualquier avería será reparada.

9. Cuidado y mantenimiento (p. 18-19)

Bastan pocas y pequeñas atenciones para devolver tanta fidelidad y dedicación. Trátela con cuidado y lavará para Ud. durante años y años.

10. Características técnicas (p. 19)

Aquí encontrará las características técnicas de su lavadora: sigla del modelo, especificaciones eléctricas e hídricas, dimensiones, capacidad, velocidad de la centrífuga y conformidad con las normas estadounidenses y canadienses.

Introducción

Felicitaciones por haber elegido una lavadora

. Además de ser apreciada por su diseño, varias veces premiado, este sofisticado producto, fruto de tecnología de innovación le garantizará años de servicio satisfactorio. Dedique algunos minutos a la lectura de este manual. En él encontrará consejos útiles para el mejor uso de esta valiosa adquisición.

Detallamos al menos 6 razones por las cuales debe considerarse satisfecha con su nueva lavadora:

1. Ahorro energético y de agua

Este aparato ha sido proyectado para garantizar el ahorro energético y de agua, decididamente muy superior a cualquier producto de la competencia.

2. Ahorro de espacio

La lavadora ha sido pensada para aprovechar al máximo el espacio horizontal y vertical.

3. Funciones mejoradas

Con una velocidad máxima de centrifugación de 1200 vueltas por minuto, se extrae una cantidad de agua mayor, reduciendo los tiempos de secado.

4. Practicidad

Además de permitir realizar una instalación fija y simple, este aparato puede ser utilizado como lavadora y secadora portátil, para utilizarla en lugares en los cuales no es posible instalarla de manera permanente.

5. Mejor tratamiento de las prendas

Esta lavadora, sin transportador de ropa, no daña sus prendas, que quedan más cuidadas y estiradas.

6. Versatilidad en la instalación

El preciado diseño italiano de la lavadora la convierte en un complemento ideal para cualquier cocina o lavadero. Sus dimensiones compactas le permiten encontrar la ubicación justa en cualquier ángulo de la casa.

Importantes normas de seguridad

La seguridad para Ud. y sus niños.

Su lavadora se fabrica según las más severas normas internacionales de seguridad.
Para protegerle a Ud. y a su familia.

ATENCIÓN -Para reducir el riesgo de incendio, de descarga eléctrica o de lesiones personales durante el uso del electrodoméstico, se deben respetar escrupulosamente las siguientes instrucciones:

1. Antes de utilizar el aparato, lea atentamente todas las instrucciones.
2. No lave ni seque telas que hayan sido precedentemente limpiadas, mojadas o manchadas con bencina, solventes para limpieza en seco u otras sustancias inflamables y explosivas, ya que emiten vapores que pueden arder o explotar.
3. No permita a los niños utilizar el aparato para sus juegos. Cuando el aparato se utiliza cerca de niños, se deben vigilar con atención.
4. Si Ud. decide no utilizar más este aparato o destinarlo al desguace, saque la puerta de acceso al compartimiento de lavado/secado.
5. No introduzca las manos dentro del aparato mientras la cuba, el transportador de ropa o el cesto estén en movimiento.
6. No instale o conserve el aparato en un ambiente expuesto directamente a las condiciones atmosféricas.
7. No adultere los mandos.
8. Evitar cualquier intento de reparación o sustitución de las partes del aparato o de intervenciones de mantenimiento, salvo que sea expresamente especificado en las instrucciones de mantenimiento o de reparación destinadas al usuario. Éste último deberá asegurarse de haberlas comprendido perfectamente y de sentirse capaz de ponerlas en práctica.

9. No introduzca bencina, solventes para limpieza en seco u otras sustancias inflamables o explosivas en el agua de lavado. Estas sustancias emiten vapores que pueden arder o explotar.

10. Es posible que en una instalación doméstica de agua caliente que ha permanecido inutilizada durante dos o más semanas, se produzca gas hidrógeno. **EL GAS HIDRÓGENO ES EXPLOSIVO.** Por lo tanto, si la instalación doméstica de agua caliente no se utiliza durante una o dos semanas, antes de utilizar nuevamente una lavadora o secadora, abra todos los grifos de agua caliente y deje correr el agua durante algunos minutos. Esta operación permitirá eliminar toda acumulación de hidrógeno.

11. No utilizar suavizantes o productos de otro tipo para reducir la carga electrostática de las fibras sintéticas, salvo explícita recomendación del productor del suavizante.

12. No utilice fuentes directas de calor para secar prendas que contengan gomaespuma o materiales análogos de goma.

14. El interior de la máquina debe ser limpiado periódicamente por personal especializado

15. No introducir prendas sucias con aceite de cocina en la secadora. Los aceites de cocina podrían favorecer una reacción química tal que provoque un incendio.

**Conserve con cuidado
este manual**

Instalación y desembalaje

Cuando llega la nueva lavadora

Ya sea en el caso de recibirla nueva o que haya sido recién trasladada desde otra casa, la instalación es un momento importantísimo para el correcto funcionamiento de la lavadora.

Después de haber extraído el embalaje, verifique la integridad del aparato. En caso de dudas, llame inmediatamente a un técnico calificado. **Para realizar el transporte, la parte interna de la máquina está bloqueada mediante cuatro estribos fijos colocados en el respald**

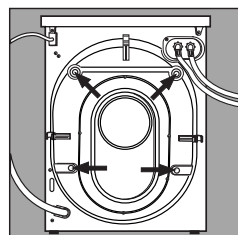

Antes de poner en funcionamiento la lavadora, quite los estribos de transporte, quitar los dispositivos distanciadores y los tubos de goma a ellos atornillados (conservar todas las piezas) mientras que los agujeros respectivos deben ser cerrados con los tapones de plástico que se suministran con la máquina.

Nivelación

Para un correcto funcionamiento de la lavadora es importante que esté bien nivelada. Para efectuar la nivelación basta operar con los pies delanteros de la máquina; el ángulo de inclinación, medido en el plano de trabajo, no debe superar los 2°. En caso de moqueta, asegurarse que la ventilación no esté reducida.

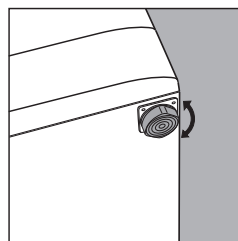

Los pies delanteros son regulables

¡ATENCIÓN! 
Riesgo de peso excesivo

El desplazamiento e instalación de la lavadora requiere como mínimo de dos personas.

Actuando solo, se arriesga a sufrir lesiones en la espalda y de otro tipo.

ATENCIÓN  **Requisitos eléctricos**
Riesgo de descarga eléctrica (muerte, incendio o descarga eléctrica):

- 1) Conectar a una toma eléctrica tripolar conectada a tierra.
- 2) No sacar el polo a tierra.
- 3) Evite el uso de adaptadores.
- 4) Evite el uso de prolongadores.

Por su propia seguridad y con la finalidad de evitar accidentes, lesiones o incendios, lea atentamente las siguientes instrucciones:

1. Una vez que se ha sacado la lavadora del embalaje, elimine las bolsas de plástico y el cartón.
2. Nunca deje a los niños solos o sin vigilancia en el área en la que se instalan los electrodomésticos.
3. Las operaciones de instalación y puesta a tierra deben ser realizadas por un instalador especializado y respetando las

Conserve los tornillos, los dispositivos distanciadores y las gomitas para el transporte. En caso de mudanza deberán ser colocados nuevamente para bloquear la parte interna de la máquina y de este modo evitar el riesgo de daños durante el transport.

normas locales. Las instrucciones de instalación que acompañan al presente electrodoméstico están reservadas para el instalador.



4. Utilizar solamente detergentes de bajo nivel de espuma, especiales para el uso en lavadora de carga frontal. El nivel de espuma nunca debe superar la línea media de la abertura de carga.

5. La lavadora debe estar conectada a una tomacorriente tripolar con conexión regular a la instalación a tierra.

Por su propia seguridad, por ningún motivo quite el polo de conexión a tierra del enchufe (el de sección circular).

EVITE EL USO DE PROLONGACIONES.

6. Cualquier reparación o sustitución de una pieza deberá ser realizada únicamente por un técnico especializado para evitar lesiones personales o daños al aparato. Solicitar a su revendedor el listado de centros de asistencia autorizada.

7. En caso de emergencia o de necesidad de asistencia técnica, apague la lavadora mediante el interruptor o la caja portafusibles o desenchufándola. Solicite al instalador que fije una marca en el interruptor o en el fusible correcto en el tablero eléctrico.

ATENCIÓN - El aparato debe estar conectado a un circuito simple derivado con un conductor AWG 14 y protegido mediante un fusible de 15 A.

CONEXIÓN A TIERRA DEL APARATO

El aparato debe estar conectado a tierra. En caso de mal funcionamiento o avería, la instalación de puesta a tierra reduce el peligro de sacudidas eléctricas ofreciendo a la corriente eléctrica un circuito con menor resistencia. El aparato está dotado de un cable que incluye un conductor y un enchufe para la conexión a tierra. El enchufe se debe conectar a un tomacorriente adecuado, instalado correctamente y conectado a tierra en conformidad con los códigos y con las normas locales.

ATENCIÓN - Una incorrecta conexión a tierra del cable del aparato comporta un riesgo de sacudida eléctrica. En caso de dudas, llame a un técnico especializado o al servicio de asistencia para que efectúe un control de la conexión a tierra del aparato.

No adultere el enchufe suministrado con el aparato. En el caso de incompatibilidad entre el tomacorriente y el enchufe, haga instalar un tomacorriente adecuado por un técnico especializado.

¡Advertencia!

La empresa fabricante declina toda responsabilidad en caso de que estas normas no sean respetadas. Bolsas de plástico, poliestirol expandido, clavos y otros elementos del embalaje no son juguetes para los niños ya que constituyen fuentes potenciales de peligro.

Importante para el uso seguro de la lavadora



CAUTION

**RISK OF ELECTRIC SHOCK
DO NOT OPEN**



ATENCIÓN: PARA EVITAR CUALQUIER RIESGO POR DESCARGA ELÉCTRICA, NO SACAR EL PANEL DE CIERRE SUPERIOR (NI TAMPOCO EL POSTERIOR) EN EL INTERIOR DEL APARATO NO SE ENCUENTRAN COMPONENTES QUE PUEDAN SER REPARADOS POR EL USUARIO.

PARA CUALQUIER REPARACIÓN, LLAME SIEMPRE A PERSONAL ESPECIALIZADO.



El símbolo del rayo con la flecha encerrado en un triángulo equilátero, pretende indicar al usuario la presencia de un "voltaje peligroso" no aislado en el interior del aparato y que es de tal magnitud que constituye un riesgo de sacudidas eléctricas para las personas.



El signo de exclamación encerrado en un triángulo equilátero pretende indicar al usuario la presencia de importantes instrucciones de uso y de mantenimiento (asistencia) en la documentación suministrada con el aparato.

El número de modelo de este producto se puede encontrar en la parte posterior del aparato, mientras que el número de serie se encuentra en la etiqueta colocada en la parte posterior.

Anote el número de modelo y el número de serie de este aparato en los específicos espacios y conserve este manual como documento comprobante de la compra para favorecer la identificación en caso de robo.

NÚMERO DE MODELO: _____

NÚMERO DE SERIE: _____

ADVERTENCIA:

PARA EVITAR EL RIESGO DE INCENDIO O DESCARGA ELÉCTRICA, NO EXPONGA ESTE PRODUCTO A LA LLUVIA O A LA HUMEDAD.

La empresa Merloni Elettrodomestici SpA está orgullosa de ofrecer a sus clientes productos distinguidos con la marca ENERGY STAR.



Esta marca certifica que el aparato fue probado en los laboratorios UL y resultó conforme con las normas de seguridad UL canadienses y estadounidenses.



ANTES DE UTILIZAR LA LAVADORA

1. La lavadora debe ser instalada sobre un piso perfectamente plano e íntegro, en un ambiente seco y bien aireado, en proximidad de un tomacorriente.

2. Las operaciones de instalación y conexión a tierra deben ser realizadas por un instalador especializado y respetando las normas locales. Las "Instrucciones de instalación" reservadas para el instalador están contenidas en el manual

para uso y mantenimiento del usuario.

3. La lavadora se debe conectar a un tomacorriente tripolar de 115 Volt, 60 Hz, 1300 W y 12 Amp con una regular conexión a tierra. Para evitar que el aparato se apague accidentalmente, no debe ser puesto en funcionamiento utilizando un interruptor de pared o con tirador.

CONEXIÓN (Descarga del agua)

Accesorios

Entre los accesorios suministrados con el aparato, se incluyen 4 gomitas y dos tubos de descarga. El extremo recto de estos tubos debe estar conectado a la alimentación hídrica fig. 1.

El extremo en forma de ángulo recto de estos tubos debe estar conectado a las válvulas de carga colocadas en el respaldo del aparato, aplicando una de las gomitas para permitir el cierre perfecto en cada uno de los puntos de unión.

Las operaciones de ajuste se deben efectuar manualmente;

utilice una herramienta únicamente cuando haya pérdidas de agua. No hacer una fuerza excesiva (ver fig.1.)

Las válvulas para la carga están codificadas por colores:

Rojo = Agua caliente
Blanco = Agua fría

El aparato funciona también utilizando sólo agua fría; no obstante, ambas válvulas de carga deben conectarse a la alimentación hídrica.

Conexión a la toma de agua

La presión hídrica debe estar comprendida entre los valores indicados en la placa situada en la parte posterior de la lavadora. Si la tubería de agua es nueva o ha permanecido inactiva, antes de efectuar la conexión a la máquina, haga correr el agua hasta verificar que salga límpida y sin impurezas. Conectar el tubo de carga a una toma de agua fría con rosca de $\frac{3}{4}$ gas. Asegurarse que las gomitas de cierre estén colocadas en cada extremo del tubo de carga, con el porta manguera colocado en la extremo del grifo.

Conectar el tubo de carga a la unión rosca en la parte posterior de la máquina.

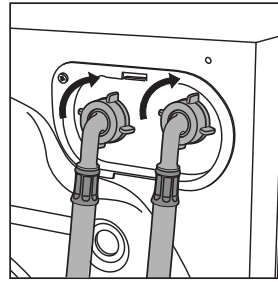

Fig. 1 - Toma de agua arriba a la derecha

Nota: Para reducir el riesgo de rotura de los tubos de carga cambiarlos cada 5 años. Se aconseja anotar la fecha de instalación o de sustitución del tubo de carga.

Controle periódicamente los tubos flexibles y sustitúyalos cuando compruebe la presencia de hinchamientos, estrangulamientos, signos de desgaste o pérdidas.

CONEXIÓN (Descarga del agua)

Colocar correctamente el tubo de descarga para evitar roturas y asegurarse una descarga adecuada del agua.

El extremo de salida del tubo de descarga debe encontrarse, como mínimo, a una altura de 60 cm de la base del aparato. En este punto la descarga de agua se puede realizar conectando el tubo de descarga a un desagüe fijo o directamente en el lavamanos, pero es necesario que la lavadora y secadora esté dotada de una válvula especial ubicada a una altura mínima de 60 cm para evitar fenómenos de sifonaje (ver figura al lado). El tubo de descarga no debe introducirse en el desagüe fijo más de 15 cm.

IMPORTANTE

Verifique que el tubo de descarga no esté doblado y que el paso de agua no esté obstruido por estrangulaciones.

Conexión al desagüe fijo:

La instalación en los vehículos de recreación requiere un tubo de descarga fijo con un diámetro de 3,7 cm y una capacidad mínima de 31 litros por minuto, mientras que las instalaciones domésticas requieren de un diámetro de 5 cm.

Conexión al desagüe fijo del piso:

La boca de descarga fija se debe encontrar a una altura comprendida entre 62 y 86 cm de la base del aparato (A).

Conexión al desagüe fijo a la pared:

la distancia entre el extremo del tubo de descarga y la base del aparato (B) debe estar comprendida entre los 62 y los 86 cm.

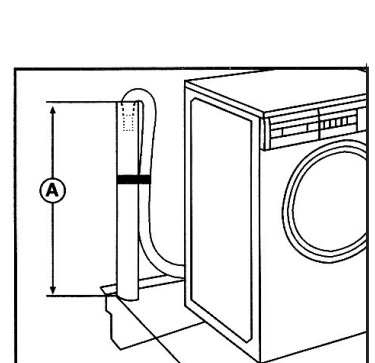
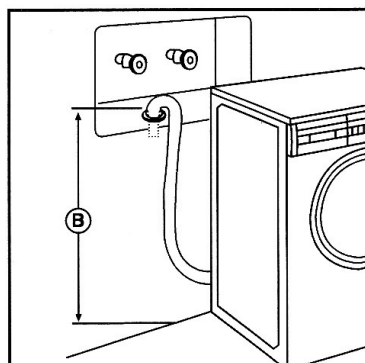
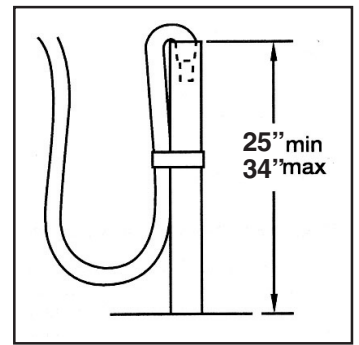
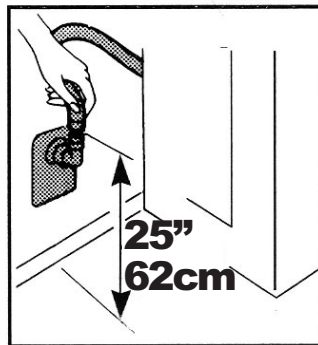

USO Y MANTENIMIENTO DE LA LAVADORA AUTOMÁTICA PARA EVITAR LLAMADAS INÚTILES

Su nuevo electrodoméstico es un producto realizado con el máximo cuidado. A menudo, aquello que en apariencia puede parecer un motivo válido para contactar con la asistencia técnica se puede resolver con una simple regulación a realizar de manera autónoma.

Ud. deberá hacerse cargo de una llamada de servicio en garantía cuando se encuentre que los inconvenientes no son causados por defectos de materiales o de fabricación.

Para evitar el costo de la llamada no estrictamente necesaria, antes de dirigirse a la asistencia técnica consulte el párrafo "Antes de llamar al técnico" a fin de asegurarse que no se

trata de una situación que se puede resolver de manera autónoma. Este párrafo se encuentra en la parte posterior de este manual de instrucciones para el uso y el mantenimiento.

Es un electrodoméstico de carga frontal, con una amplia abertura del portilla para facilitar el acceso. **Posee 9 ciclos de lavado** y además de un enjuague extra y un centrifugado extra.

Leyendo y siguiendo las instrucciones contenidas en este manual obtendrá siempre excelentes resultados.

Asegúrese que las instrucciones sean seguidas correctamente. Para mayores indicaciones y asistencia técnica, dirigirse al revendedor donde se ha adquirido la máquina.

Este aparato es una lavadora automática dotada con una capacidad de hasta:
12 Lbs - 5,5 Kgs

INSTALACIÓN EN ESPACIO EN LA PARED, DESVÁN O NICHO (Instrucciones)

El aparato se puede instalar en un espacio en la pared, en un desván o en un nicho.

Las distancias de instalación están expresadas en pulgadas y se refieren a los valores mínimos permitidos.



No obstante, se aconseja dejar siempre un espacio mayor para facilitar las operaciones de instalación, mantenimiento y colocación según conformidad con los códigos y a las normas locales. Otras instalaciones se deben realizar respetando las dimensiones mínimas indicadas.

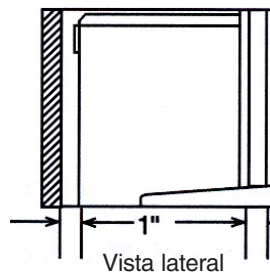

Vista lateral

Distancias mínimas de instalación

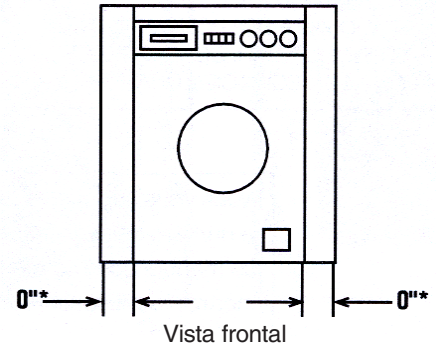

Vista frontal

* Podría ser necesario dejar otro espacio libre debido a la presencia de elementos que sobresalen de las paredes, puertas o pisos.

Instrucciones de uso

¿Qué se puede introducir en la lavadora ?

Antes de lavar, puede hacer mucho para obtener un mejor lavado. Separe las prendas según tejido y colores. Mire las etiquetas y respete las indicaciones.

PREPARACIÓN DE LA ROPA

Selección de las prendas

Evite introducir en la misma carga prendas que podrían perjudicar el resultado del lavado. Seleccione las prendas en cargas, si es posible, con uniformidad de colores, tejido, estructura de las prendas y grado de suciedad.

- **Color.** Separar las prendas en tres grupos: blanco y colores claros, colores normales o fuertes, colores oscuros. Las prendas que destiñen deben lavarse solas.

- **Tipos de tejidos.** Los tejidos delicados van separados de aquellos más resistentes. Separe además las prendas que tienden a producir pelusas de aquellas que no las producen o las atraen.

- **Estructura de las prendas.** Las prendas que se deshilachan con facilidad o que presentan decoraciones particulares necesitan de un cuidado escrupuloso. Estas prendas pueden ser lavadas en el aparato seleccionando un ciclo para tejidos de punto. Para las prendas frágiles o delicadas se aconseja lavar a mano.

- **Grado de suciedad.** Las prendas muy sucias deben separarse del resto de la carga para evitar que la suciedad contamine el agua del lavado.

Inspección

Al seleccionar las prendas para la carga comprobar que no haya prendas que requieran un tratamiento particular.

- **Eliminar las manchas,** cuando están aún frescas y son fáciles de quitar. Para las manchas de las cuales no se sabe la naturaleza intentar primero quitarlas con agua fría. El agua caliente seca las manchas producidas por productos que contienen proteínas como la sangre, carne, huevo o leche. Para quitar las manchas difíciles, consulte el párrafo "Eliminación de las manchas" en la última parte del manual.

Separe las prendas según el tipo de tejido y el color, es importante para obtener buenos resultados.

- **Pre-tratamiento de las partes muy sucias** como cuellos, puños o partes centrales de las fundas. Consulte las instrucciones del párrafo "Pre-Tratamiento".
- **Remiende las prendas rasgadas,** antes del lavado para evitar que se dañen más aún.
- **Vacíe los bolsillos.** Los objetos que se dejan en los bolsillos como lápiz pastel, lapiceras o restos de cigarrillos pueden manchar toda la carga de la lavadora. Los pañuelos de papel de deshacen dejando residuos en todas las prendas sometidas al lavado. Sacar las monedas u otros objetos extraños a fin de evitar daños al aparato.
- **Cierre todos los ganchos, los cierres relámpagos y los botones.**
- **Dar vuelta las prendas de punto** para reducir la tendencia al "pilling" de estos tejidos. El "pilling" es la formación de pelotitas de fibra en la superficie de las prendas **causadas por el uso y el roce.**
- **Quitar la acumulación de suciedad y barro.** Sacar con un cepillo la suciedad de los ruedos de los pantalones, sacudir o limpiar con aspiradoras las alfombras para quitar la suciedad depositada en la superficie.
- **En caso de hebillas lavables,** envolver fuertemente con un paño antes del lavado y del secado para evitar que se ralle o que provoque daños al aparato. Sacar las hebillas, accesorios, botones o cinturones no lavables.
- **Atar los cordones,** cinturones y anudar los lazos de los delantales para evitar que se anuden durante el lavado,

Pre-tratamiento

Pre-tratar las partes sucias como los cuellos, puños o partes centrales de las fundas con un spray de pre-lavado, un quitamanchas líquido para el lavado o una mezcla de detergente para el lavado y pasta detergente a aplicar en las partes sucias.

Consultar el párrafo "Guía para la eliminación de las manchas" para el tratamiento de manchas específicas.

En caso de prendas muy sucias o muy manchadas, antes de tratar cada una de las manchas es más simple y eficaz someter la prenda a un prelavado.

Prelavado

Utilice la función de prelavado cuando se trate de prendas particularmente sucias, como la ropa de trabajo o las prendas que usan los niños cuando juegan.

Estas prendas contienen a menudo manchas persistentes. En estos casos el prelavado con un detergente idóneo ayuda a disolver las manchas muy persistentes

Los productos para lavar

Los detergentes son los productos más comunes para el lavado doméstico.

Un uso insuficiente de detergente no permite obtener un lavado óptimo, mientras que un uso excesivo causa la sobreabundancia de espuma e impide el correcto enjuague. Además de remover la suciedad, los detergentes impiden que se vuelva a depositar en el lavado, manteniéndola en suspensión en el agua de lavado. La dosis a utilizar depende de las dimensiones de la carga de prendas, del grado de suciedad, de la dureza del agua y del tipo de producto.

Dosificar SIEMPRE la cantidad de detergente. La cantidad de espuma formada no corresponde necesariamente con la dosis a utilizar. Algunos detergentes forman más cantidad de espuma que otros. Utilice únicamente detergentes adecuados para lavar en lavadora con carga frontal.

LOS PRODUCTOS PARA LAVAR

1. Utilizar solamente detergentes que formen poca espuma.
2. La cantidad de detergente depende del grado de suciedad. Para cargas muy sucias, aumentar la cantidad de detergente a utilizar.
3. Utilizar más suavizante en presencia de agua especialmente dura y menos suavizante si el agua de la instalación es más dulce (menos de 0,063 gramos por litro).
4. Si las prendas fueron tratadas previamente, reduzca la cantidad de detergente o si han sido pre-tratadas con abundante detergente no añadir más.

5. Si el aparato anterior era un modelo con carga superior, es posible que las primeras cargas de lavado en un aparato de carga horizontal requieran una cantidad reducida de detergente hasta la eliminación total del detergente residual de sus prendas. El detergente que permanece atrapado en los tejidos se disuelve durante el ciclo de lavado en cascada.

Para las dosis de detergente a utilizar, consulte las instrucciones del fabricante en el paquete.

El detergente será introducido de manera automática en el aparato desde la cubeta dosificadora. El nivel de espuma no debe superar nunca la línea media de la abertura de carga. Una excesiva formación de espuma no obstaculiza la acción de lavado de la máquina, pero sube por la cubeta del detergente y ¡se vuelca en el piso!

En este caso eliminar la espuma excesiva programando el contador de minutos al comienzo del primer enjuague permitiendo que la máquina enjuague las prendas.

Blanqueador

El blanqueado tiene la función de blanquear, quitar las manchas persistentes, eliminar los malos olores y hasta desinfectar los tejidos, pero nunca se debe considerar como una alternativa a una correcta operación de lavado. No agregue nunca blanqueador al agua de enjuague. Diluir siempre la lavandina antes de usar.

Para agregar la lavandina, abrir la cubeta para el detergente e colocar el producto en el **compartimiento 4** (ver página 12 y 11-10).

ADVERTENCIA:

Evite llenar excesivamente el compartimiento del blanqueador. Una cantidad excesiva de lavandina circula directamente dentro de la máquina y puede dañar las prendas.

Suavizante

Todos los tejidos y en especial las toallas, se benefician con el uso de suavizantes en el último enjuague. Las prendas se vuelven más suaves y fáciles de planchar, mientras que los tejidos sintéticos pierden gran parte de su efecto adherente. Colocar el suavizante en el compartimiento "Aditivos" de la cubeta para detergente hasta el nivel indicado en el sifón. Evitar el llenado excesivo del compartimiento ya que el suavizante se puede volcar dentro de la máquina perjudicando la calidad del lavado.

Poner en marcha la lavadora

Después de haber instalado la lavadora realizar un ciclo de lavado programando el programa deseado.

Poner en marcha correctamente la lavadora es importante ya sea para la calidad del lavado como para prevenir problemas futuros y para aumentar la duración de la lavadora. Después de haber cargado el aparato, agregado el detergente y eventualmente el suavizante,

siempre controle que:

1. La puerta haya quedado correctamente cerrada.
2. El enchufe esté conectado en el tomacorriente.
3. El grifo de agua esté abierto.

4. El mando **A** esté dispuesto en una de las posiciones **Reset**.

Elegir el programa

El programa se elige de acuerdo al tipo de prendas que se deben lavar. Para elegir el programa, consultar la tabla de la página 10 y:

- 1) girar el mando **A** hasta que el programa elegido coincida con el índice colocado en el mando.
- 2) verificar que los mandos **B** y **C** sean programados en la temperatura y en el centrifugado deseados.

3) es necesario utilizar los botones **F, G, H, I** y presionar el botón encendido/apagado **"I"** (pos. apretado).

4) Por último, recuerde que si desea utilizar la "**partida programada**", ésta debe ser predispuesta antes del ciclo de lavado.

Al concluir el lavado ...

La luz testigo **M** comienza a centellear rápidamente por algunos segundos, luego más lentamente.

Luego apague la lavadora presionando el botón de encendido-apagado **L** (posición **O**). A

partir de este momento puede abrir con seguridad la portilla. Después de haber retirado la ropa recién lavada, deje siempre la portilla abierta o semiabierta, para permitir que circule el aire dentro de la cesta.

Desconectar siempre la corriente eléctrica del tomacorriente y cerrar el grifo.

Recuerda que en caso de falta de alimentación o de apagado de la lavadora, el programa seleccionado permanece almacenado en la memoria.

Elegir los programas adecuados es importante. Y es fácil.

Quién dirige ¡es Ud.!

A

Mando de programas y comienzo programado

Sirve para seleccionar el programa de lavado.

Gire este mando **exclusivamente en sentido horario.**

Para seleccionar un programa, debe hacer girar el mando de modo que coincida el índice ubicado en el mando, con la palabra/número correspondiente al programa deseado.

A partir de ese momento, presione el botón de encendido/apagado **L** (posición I), la luz testigo **M** comenzará a centellear.

Después de 5", se acepta la operación, la luz testigo **M** deja de centellear (permaneciendo encendida) y comienza el ciclo de lavado.

Si desea interrumpir el programa en curso o elegir uno nuevo, seleccione una de las posiciones **Reset (Stop)** y espere 5": cuando se aceptó la anulación, la luz testigo **M** centellea, a partir de ese momento puede apagar la máquina.

Se puede usar este mando también para retrasar el funcionamiento de la lavadora:

Seleccionar una de las 4 posiciones del delay timer, presionar el botón de encendido/apagado **L** (posición I) y esperar 5". A partir de ese momento, la operación es aceptada (la luz testigo **M** permanece encendida) y puede seleccionar el programa que desea.

La luz testigo **M** efectúa un centelleo particular (2" encendida y 4" apagada) para indicar que se seleccionó el comienzo retrasado.

Durante esta fase y, si es necesario, es posible abrir la portilla y modificar la carga de ropa.

Una vez que el ciclo de lavado ha sido predispuesto y aceptado por la lavadora, el eventual desplazamiento del mando no produce ya ningún efecto (excepto al situarlo en la posición **Reset (Stop)**).

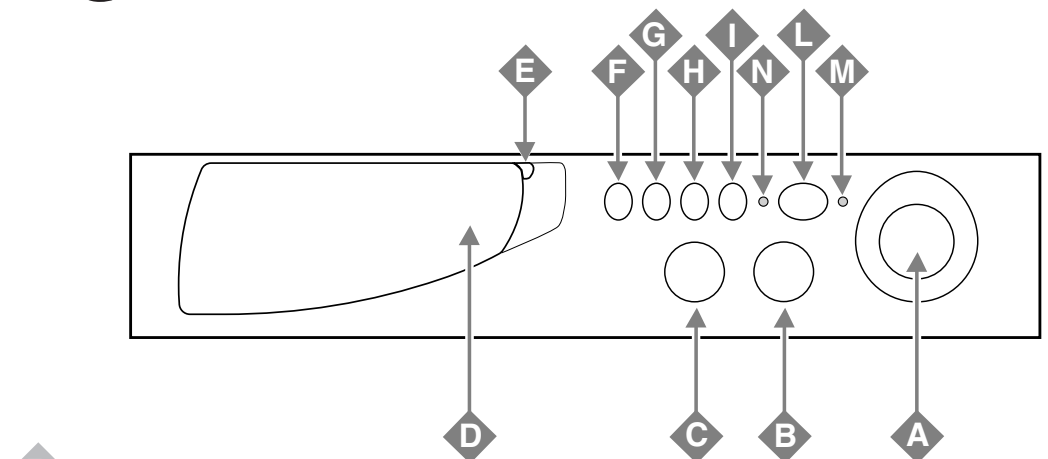

B

Mando de la temperatura

Permite seleccionar la temperatura de lavado indicada en la tabla de los programas (véase pág. 11). Además, si lo desea, permite reducir la temperatura aconsejada para el programa seleccionado, hasta el lavado en frío.

C

Perilla de centrifugado

Sirve para excluir la centrifugación y para reducir la velocidad de centrifugación del programa seleccionado. Las velocidades máximas previstas para los cuatro tipos de tejido son:

Tejido	Velocidad
Algodón	máx r.p.m.
Sintéticos	800 r.p.m.
Lana	600 r.p.m.
Seda	no

En todos los casos, la máquina efectúa una distribución de la carga a baja velocidad.

D

Cubeta de detergentes

Está dividido en 3+1 compartimientos:

1. Detergente para prelavado;
2. Detergente para lavado;
3. Suavizante;
4. Blanqueador.

Para información más detallada ver la pág. 15.

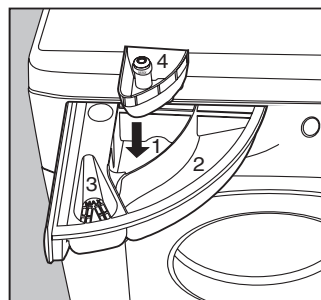

E

Leyenda

Para consultar en cada momento un esquema sintético de los programas: se abre tirando la lengüeta gris hacia afuera.

F

Remojo (Soaking)

Esta función permite la realización del remojo durante el lavado con una duración de 1 hora. En dicha fase se producen movimientos.

G

Enjuague extra

Esta función realiza otro enjuague final para algodón y tejidos **No planchado**. El uso de esta función se aconseja para mejorar el enjuague después de un lavado con carga entera, con el consiguiente uso de mayor cantidad de detergente.

Recomendado para las personas alérgicas a los detergentes.

H

Planchado fácil

Cuando se presiona el botón **Easy Iron** durante los programas **Sin Planchado y Delicados (Sintéticos)**, el programa se detiene en la posición que está indicada en el mando de comandos con un triángulo negro ◀.

El programa quedará bloqueado en este triángulo hasta que el cliente decida de sacar la ropa y volver al programa inicial. En el caso que se presione nuevamente el botón **Easy Iron**, el programa continuará hasta la finalización del ciclo de lavado.

I

Prelavado

Este botón permite realizar el prelavado con todos los programas (a excepción del programa lana). (ver pag. 11)

L

Encendido-apagado (Alimentación) - On-Off

Con el botón **L** presionado la lavadora permanece encendida y cuando este botón no está presionado la lavadora está apagada.

El apagado de la máquina no anula el programa seleccionado.

M

Luz testigo encendida-apagada/bloqueo portilla (Estado)

La luz testigo **M** centellea lentamente cuando la máquina está encendida y espera la selección de un programa y, al final del mismo, permite la apertura de la portilla. Centellea velozmente cuando no es posible abrir la puerta. La luz fija indica la aceptación del programa seleccionado.











N

Luz indicadora de encendido/puerta bloqueada

La luz testigo encendida indica que la puerta está bloqueada para impedir aperturas accidentales; para evitar daños es necesario esperar 2 minutos que la luz testigo centellee antes de abrir la puerta.

¿Qué desea lavar hoy?

Los programas para todas las estaciones

Tipos de tejidos y de suciedad	Mando de programas	Mando de la temperatura	Prelavado	Detergente para el lavado	Suavizante	Blanqueador	Duración del lavado (minutos)	Descripción del ciclo de lavado
Comienzo retrasado								
Retraso de 12 - 9 - 3 - 1 horas								El comienzo del programa se retrasa 12 - 9 - 3 - 1 horas
Stop/Reset	•							Interrumpe/Anula el programa seleccionado
ALGODÓN ENERGÍCO								
Ropa blanca excepcionalmente sucia (sábanas, manteles, etc.)	1	Super	◆	◆	◆	◆	90	Lavado enjuagues, centrifugados intermedios y final
Ropa blanca y de color, resistente muy sucia	2	Normal	◆	◆	◆	◆	50	Lavado enjuagues, centrifugados intermedios y final
Ropa blanca poco sucia y colores delicados (camisas, camisetitas, etc.)	3	Rápido	◆	◆	◆	◆	40	Lavado enjuagues, centrifugados intermedios y final
Enjuagues					◆		25	Enjuagues, centrifugado intermedio y final
Centrifugado							13	Descarga y centrifugado final
Stop/Reset	•							Interrumpe/Anula el programa seleccionado
SIN PLANCHAR								
Sintéticos con colores resistentes muy sucios (ropa para recién nacidos, etc.)	4	Normal	◆	◆	◆		80	Lavado, enjuagues, antiarrugas o centrifugado delicado
Sintéticos con colores delicados (ropa de todo tipo ligeramente sucia)	5	Delicado	◆	◆	◆		65	Lavado, enjuagues, antiarrugas o centrifugado delicado
Sintéticos con colores delicados (ropa de todo tipo ligeramente sucia)	6	Breve	◆	◆	◆		40	Lavado, enjuagues y centrifugado delicado
Enjuagues					◆		25	Enjuagues, antiarrugas o centrifugado delicado
Centrifugado							10	Descarga y centrifugado delicado
Suavizante					◆			Enjuagues con toma del suavizante antiarrugas o centrifugado delicado
Planchado fácil								Antiarrugas/Stop con agua
Stop/Reset	•							Interrumpe/Anula el programa seleccionado
DELICADOS (Sintéticos)								
Delicados	7	Normal		◆	◆		64	Delicados, enjuagues, antiarrugas o descarga
Seda, prendas y tejidos especialmente delicados (cortinas, seda, viscosa, etc.)	8	Seda	◆	◆	◆		60	Lavado, enjuagues, antiarrugas o descarga
Lana	9	Lana		◆	◆		45	Lavado, enjuagues y centrifugado delicado
Enjuagues					◆			Enjuagues, antiarrugas o descarga
Planchado fácil								Antiarrugas/Stop con agua
Centrifugado								Descarga y centrifugado delicado (excluida la seda)
Descarga								Descarga
Stop/Reset	•							Interrumpe/Anula el programa seleccionado

Importante: para anular el programa apenas dispuesto, seleccione con el mando A una de las posiciones "Reset" y espere al menos 5 segundos (90 segundos si quieres abrir la puerta).

Notas

Para la descripción del antiarrugas: consulte Planchado fácil, *página precedente*.

Los datos que aparecen en la tabla tienen un valor de carácter general, ya que pueden variar según la cantidad y tipo de ropa, la temperatura del agua de red y la temperatura del ambiente.

Consejos Útiles

■ **No lave nunca en lavadora** ... ropa sin dobladillos, deshilachada o rota. Si es necesario lavarla, colóquela dentro de un saco. No lave prendas de color junto con prendas blancas.

■ **¡Tenga cuidado con el peso!** Para obtener los mejores resultados, no supere los pesos indicados (correspondientes a la carga máxima de ropa seca):

- **Tejidos resistentes**
12 lbs (5.5 kg) máximo
- **Tejidos sintéticos:**
6 lbs 10 oz (3 kg) máximo
- **Tejidos delicados:**
5 lbs 8 oz (2,5 kg) máximo

- **Pura lana virgen:**
3 lbs (1,5 kg) máximo
- **Albornoces:** 5 lbs 8 oz (2.5 kg) máximo
- **¿Cuánto pesan?**
1 sábana 1 1/4 lb (400-550 gr.)
1 funda 4 oz. (120 gr.)
1 mantel 1 lb (450 gr.)
1 albornoz 2-3 lbs (900-1,300 gr.)
1 toalla 5oz/1 lb (150-500 gr.)

■ **Las remeras de color**, en especial las estampadas y las camisas, duran más si se lavan del revés. Las remeras y los buzos estampados deben plancharse siempre del revés.

■ **Alarma algodón denim.** Los difundidos mamelucos tipo "salopette" tienen tirantes con ganchos que pueden dañar al cesto o a las otras prendas durante el lavado. Para reducir al mínimo el peligro, coloque los ganchos en los bolsillos de la pechera y fíjelos con alfileres de seguridad.

■ **Período de no utilización: desconectar el enchufe.** Se aconseja desconectar el enchufe de la máquina y cerrar el grifo. Además deje la portilla semiabierta para permitir que el aire circule en la zona del cesto y de la junta. Si así lo hace no se formarán olores desagradables.

Para las prendas más delicadas: coloque la ropa interior, medias de mujer y prendas delicadas en un saco de tela para protegerlas

CICLOLANA
Para obtener los mejores resultados utilice un detergente específico, teniendo cuidado de no superar **3 lbs (1,5 kg)** de carga.

Comprender las etiquetas de las prendas

Las etiquetas que encontramos en todas las prendas contienen instrucciones para el lavado y el secado expresadas en pequeños símbolos. Consulte esta tabla para la correcta interpretación de estos símbolos; la ayudarán a lavar con más eficacia, a tratar mejor sus prendas y a hacer rendir más su lavasecadora.

Ciclo de lavado	Normal/ Algodón Heavy Duty	Sin planchar/ antiarrugas	Delicado/ Dolce	Lavado a mano	No lave a umido	No torcer
Temperatura del agua	Caliente (50°C/120°F)	Tibia (40°C/105°F)	Fría (30°C/85°F)			
Secado en secadora	Se puede secar en máquina	Normal/ Algodón Heavy Duty	Sin planchar/ antiarrugas	Delicado Gentle	No se puede secar en secadora	No se puede secar en máquina
Instrucciones especiales	Colgar para secar	Colgar sin retorcer	Tender para secar	Secar a la sombra		
Símbolos blanqueador	Cualquier blanqueador (si es necesario)	Sólo blanqueador sin cloro (si es necesario)	No blanquear			

Tenga cuidado de no equivocarse con la temperatura !



CONSEJOS PARA ELIMINAR LAS MANCHAS

Sangre.

Aclare o introduzca en agua fría las manchas de sangre fresca. Restriegue con detergente las manchas persistentes. Aclare, si la mancha no desaparece vierta unas gotas de amoníaco sobre la mancha y repita el tratamiento con el detergente. Aclare, si es necesario utilice lejía.

Cera de vela.

Rasgue la cera. Coloque la mancha entre hojas de papel secante blancas limpias o entre varias capas de toallitas de papel y presione con la palancha caliente. Limpie con una esponja con fluido de limpieza. Se persiste una mancha de color, utilice la lejía.

Ketchup.

Rasgue el ketchup. Introduzca la prenda en agua fría durante 30 minutos. Haga un pretratamiento con detergente en crema. Lave.

Chicle.

Frote con hielo para que el chicle se endurezca. Rasgue el chicle con una cuchilla. Limpie con una esponja empapada con fluido de limpieza.

Chocolate o cacao.

Introduzca la prenda manchada 15 minutos en agua fría. Frote con detergente la mancha y aclare abundantemente. Lave en agua caliente, si el tejido de la prenda lo permite. Si persisten las manchas de color limpie con una esponja empapada en peróxido de hidrógeno, acalare y lave.

Café o te (negro).

Introduzca la prenda manchada inmediatamente en agua fría. Utilice la lejía para tratarla con agua caliente, si el tejido de la prenda lo permite. O si el tejido lo permite vierta agua hirviendo desde una altura de 1 a 3 pies sobre la mancha. Lave.

Café o te (con crema).

Introduzca y aclare la prenda manchada en agua fría. Frote con detergente la mancha y aclare. Seque. Si la mancha persiste, frote con una esponja con un producto quitamanchas. repita si es necesario. Utilice lejía, si la mancha no desaparece.

Cosméticos.

Aplique detergente líquido sin diluir sobre la mancha o humedezca las manchas y frote con jabón o detergente hasta obtener espuma. Frote hasta que la espuma desaparezca, aclare profundamente. Repita si es necesario. Si el color resiste, utilice la lejía si el tejido lo permite.

Crema, helado, o leche.

Frote con una esponja con agua fría o introduzca la prenda manchada en agua fría durante 30 minutos o más tiempo. Si la mancha persiste, frote con un detergente la mancha y aclare a continuación. Si es necesario, utilice la lejía.

Desodorantes y productos para la transpiración.

Lave o frote con una esponja la mancha profundamente con agua y detergente, aclare. Si la mancha persiste, utilice lejía con agua caliente enjabonada. Lave. Tal vez consiga obtener de nuevo el color del tejido frotando con amoníaco. Aclare abundantemente.

Colorante.

Aclare e introduzca la prenda en agua fría. Frote con detergente la mancha. Aclare. Si es necesario utilice la lejía. Si no es posible eliminar la mancha, utilice un quitamanchas comercializado.

Huevo o grasa alimentaria.

Aclare la mancha en agua fría. Si persiste, rocíe con un ablandador deje pasar un tiempo de 15-20 minutos. Si la mancha no desaparece tampoco, frote con una esponja con un fluido líquido o lejía diluida. Lave en agua caliente. El uso del agua caliente puede afirmar la mancha.

Mancha de suavizante de tejidos.

Frote repetidamente con un trozo de jabón. Frotar con alcohol algunas veces es eficaz, si los colores de la prenda lo permiten. Lave. Si lo desea puede usar la limpieza en seco.

Rotulador.

Pulverice las manchas con limpiadores adecuados para esta finalidad. Frote con una esponja la mancha profundamente. Aclare con agua fría. Aplique de nuevo el producto limpiador si es necesario.

Fruta, vino.

Introduzca la prenda manchada inmediatamente en agua fría. Utilice un tratamiento a base de lejía con agua tan caliente como lo permita el tejido. Si el tejido lo consiente, vierta agua hirviendo sobre la mancha a una altura de 1 a 3 pies. Lave.

Hierba.

Frote la mancha con el detergente. Limpie con una esponja con alcohol desnaturalizado. Utilice lejía, si es necesario.

Aceite y grasa.

Rasgue la mancha. frote con detergente o un limpiador doméstico para esta finalidad, aclare con agua templada. Si la mancha persiste, limpie profundamente con una esponja con un disolvente de grasa. Deje secar. Repita la operación si es necesario. Para quitar manchas amarillas, utilice cloro o lejía con oxígeno.

Tinta de bolígrafo.

Algunas manchas de tinta se afirman con el agua. Haga la prueba en primer lugar en una parte del tejido. Limpie con la esponja repetidamente la mancha con un esmalte para uñas, amil acetato o alcohol. La laca para el pelo es eficiente. Lave. Utilice lejía si es necesario. Utilice amil acetato, arnel, dynel y verel. Utilice acetona en otros tejidos.

NOTA: algunas manchas de tinta no se pueden eliminar.

Moho.

Cepille la superficie de crecimiento sin extenderlo. Introduzca el artículo en una solución de vaso de lejía para un galón de agua con jabón durante 5-10 minutos. Aclare bien y lave.

Barro.

Deje que la mancha se seque; después cepille bien. Aclare abundantemente en agua fría hasta que el barro desaparezca. Lave. (Espuma de jabón caliente afirma la mancha de arcilla rojo o amarilla).

Mostaza.

Introduzca la prenda en agua con detergente durante varias horas. Si la mancha persiste, utilice lejía.

Esmalte de uñas.

Trate la prenda mientras que la mancha está seca rasgando todo lo posible antes de que se seque. Coloque la mancha hacia abajo sobre toallitas de papel. Frote con una esponja el revés de la mancha con un disolvente para quitar el esmalte de uñas o con alcohol desnaturalizado y vierta unas gotas de amoníaco doméstico. Frote la mancha repetidamente con la esponja. Lave con agua a una temperatura adecuada para el tejido. No use acetona en acetato amiel, dynel o rayon.

Pintura.

Limpie con esponja o introduzca en trementina o disolvente indicado en la etiqueta como disolvente. Lave.

Parfume.

Aclare en agua fría. Frote con un detergente líquido sin diluir o con un detergente en crema la mancha. Aclare. Si la mancha persiste utilice la lejía.

Transpiración.

lave o limpie con esponja la mancha profundamente con agua templada y detergente en crema. Si la transpiración ha cambiado el color del tejido, devuélvaselo utilizando amoníaco o vinagre. Aplique el amoníaco en las manchas frescas; aclare con agua. Aplique vinagre en manchas no frescas, aclare con agua.

Oxidación y hierro.

Aplique un limpiador para la oxidación comercializado respetando las indicaciones del fabricante. Aclare, o si el tejido lo permite ponga el artículo en una solución con 4 cucharadas de crema de tártaro en una pinta de agua.

Crema de zapatos.

Quite todo lo que sea posible. Pretrate con agua y detergente en crema; aclare. Si la mancha persiste, lave con esponja con alcohol diluido (1 parte de alcohol para 2 partes de agua) o trementina. Quite la trementina lavando con esponja con una solución de detergente caliente o con alcohol. Si es necesario, utilice la lejía.

Refrescos.

Lave con una esponja con agua fría. Algunas manchas son invisibles cuando se secan, pero se oscurecen cuando son calentadas y a veces es imposible eliminarlas. Actúe antes de que la mancha se seque. Limpie con una esponja con disolvente o trementina. Lave

Importante para lavar mejor

Consejos útiles sobre la cubeta de detergente

El primer secreto y el más fácil: la cubeta de detergente se abre tirando hacia fuera.

Cuando se agrega detergente o suavizante emplee las dosis indicadas por el fabricante. Las dosis varían en función de la carga de ropa, de la dureza del agua y del grado de suciedad. Con la experiencia aprenderá a dosificar las cantidades de manera casi automática, se convertirán en sus secretos. Antes de verter el detergente para el prelavado en el compartimiento 1, controle que no esté instalada la cubeta adicional 4 reservada al blanqueo. Cuando se vierte suavizante en el compartimiento 3, evite que se vuelque.

La lavadora retira automáticamente el suavizante en cada programa de lavado. El detergente líquido debe ser vertido en el compartimiento 2 sólo pocos instantes antes de comenzar el lavado. Recuerde que el detergente líquido es particularmente aconsejado para lavados con temperatura de hasta 60 grados y para los programas de lavado que no incluyan la fase de prelavado.

Están disponibles en el comercio detergentes líquidos o en polvo con contenedores espe-

ciales que deben ser introducidos directamente en el cesto, respetando las instrucciones escritas en el envase. No utilice nunca detergentes para lavado a mano ya que forman demasiada espuma potencialmente dañina para la lavadora. Constituyen una excepción los detergentes específicamente

estudiados tanto para el lavado a mano como en lavadora. El último secreto: cuando se lava con agua fría debe reducir siempre la cantidad de detergente: en el agua fría el detergente se disuelve menos que en el agua caliente y por lo tanto se desperdiciaría.

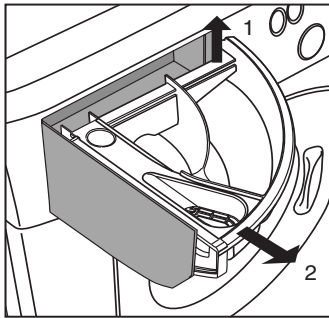

Limpieza de la cubeta para detergente

La cubeta dosificadora se puede extraer y limpiar fácilmente: tirar hacia fuera según indica la figura. Dejarla un poco de tiempo bajo el agua corriente.

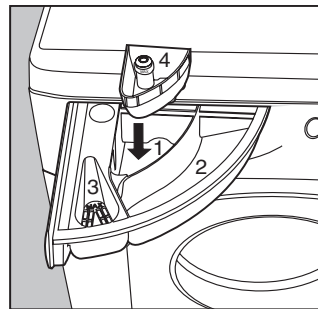

En el compartimiento 1: Detergente para prelavado (en polvo)

En el compartimiento 2: Detergente para el lavado (en polvo o líquido)

En el compartimiento 3: Aditivos (suavizantes, perfumes, etc.)

En el compartimiento 4: Blanqueador y blanqueador delicado.

Mayor ahorro

Una guía para un uso económico y ecológico de los electrodomésticos

CARGA MÁXIMA

La mejor manera para no derrochar energía, agua, detergente y tiempo es utilizar la lavadora con la carga máxima aconsejada.

Una carga completa en lugar de dos medias cargas permite AHORRAR hasta el 50% de energía.

USE MENOS DETERGENTE SI: lava poca ropa, la ropa está poco sucia, se forma espuma durante el lavado o el agua no es muy dura, o dulce (véase la tabla anterior con los grados de dureza del agua). Para conocer la dureza del agua, infórmese en la Oficina correspondiente de su Municipio.

¿EL PRELAVADO ES EFECTIVAMENTE NECESARIO?

Sólo para ropa que esté verdaderamente sucia.

Programar un lavado SIN prelavado para ropa poco sucia o medianamente sucia permite AHORRAR detergente, tiempo, agua y entre el 5 y el 15% de energía.

¿EL LAVADO CON AGUA CALIENTE ES VERDADERAMENTE NECESARIO?

Tratar las manchas con un quitamanchas o sumergir las manchas secas en agua antes del lavado permite disminuir la necesidad de programar un lavado con agua caliente.

Utilice un programa de lavado a 140° F (60° C) para AHORRAR hasta el 50% de energía.

Ciclo blanqueo y botón antimanchas

En caso de tener que efectuar el blanqueo debe instalar la cubeta adicional 4 (en dotación) en el compartimiento 1 de la cubeta de detergente. Al verter el blanqueador no debe superarse el nivel "máx." indicado en el perno central (véase figura).

Si se utiliza el blanqueador, al final del ciclo de lavado la cubeta se llenará de agua.

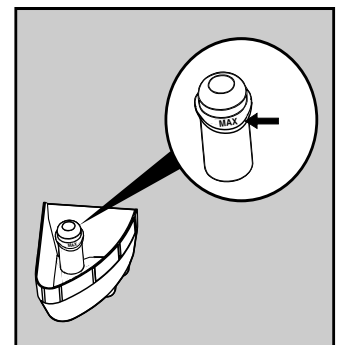

El uso de la cubeta adicional para el blanqueador excluye la posibilidad de efectuar el prelavado.

El blanqueador tradicional debe utilizarse única y exclusivamente para los tejidos

resistentes blancos, mientras que aquél delicado debe utilizarse para la lana y los tejidos coloreados y sintéticos.

Con el programa "Seda" no es posible realizar el blanqueo (ver pág. 11).

Antes de telefonar, lea aquí

En muchos casos, cuando la lavadora no funciona, se trata de problemas que pueden ser resueltos con facilidad sin necesidad de llamar al técnico. Antes de telefonar al Servicio de asistencia controle siempre los siguientes puntos.

La lavadora no se pone en funcionamiento

■ **¿El enchufe está bien conectado en el tomacorriente?** Haciendo la limpieza se podría haber movido.

■ **¿Hay corriente en la casa?** Podría haber intervenido el interruptor automático de seguridad porque, por ejemplo, hay demasiados electrodomésticos encendidos. La causa también puede ser una interrupción general de la energía eléctrica en la zona aledaña.

■ **¿La portilla está correctamente cerrada?** Por motivos de seguridad la

lavadora no puede funcionar si la puerta está abierta o mal cerrada.

■ **¿El botón de Encendido/ Apagado está presionado?** En caso afirmativo, significa que ha sido seleccionado un comienzo programado.

■ **El mando para el comienzo programado, en los modelos en que está previsto, ¿se encuentra en la posición correcta?**

■ **¿El grifo de agua está abierto?** Por motivos de



seguridad, si la lavadora no carga agua, no puede comenzar con el lavado.

continúa girando llame a la Asistencia porque significa que existe una anomalía.

¡Quiero sólo un técnico especializado y autorizado con repuestos originales Ariston!



La lavadora no carga agua.

■ **¿El tubo está correctamente conectado al grifo?**

■ **¿Falta agua?** Podrían estar efectuándose trabajos en el edificio o en la calle.

■ **¿Hay suficiente presión?** Podría existir una avería en el autoclave.

■ **¿El filtro del grifo está limpio?** Si el agua contiene mucho material calcáreo o por fragmentos o residuos.

■ **¿El tubo de goma está plegado?** El recorrido del tubo de goma que lleva el agua a la lavadora debe ser lo más rectilíneo posible. Controle que no esté aplastado ni doblado.

La lavadora carga y descarga agua de modo continuo.



■ **¿El tubo está ubicado demasiado bajo?** Debe ser instalado a una altura comprendida entre 60 y 100 cm.

■ **¿El extremo del tubo está sumergido en el agua?**

■ **¿La descarga de pared posee un respiradero?** Si después de estas verificaciones el problema no se resuelve, cierre el grifo de agua, apague la lavadora y llame a la asistencia técnica.

Si vive en un piso alto, podría haberse verificado un fenómeno de sifonaje. Para resolverlo debe instalarse una válvula específica.

Pero, ¿por qué no veo nada de agua?

Simple: con la nueva tecnología, para obtener los mismos resultados, es suficiente ¡menos de la mitad!

He aquí el motivo por el cual no se ve el agua a través de la portilla:

hace falta muy poca, siempre respetando el ambiente pero sin renunciar a la máxima limpieza.

Y, sobre todo, se ahorra en energía eléctrica.

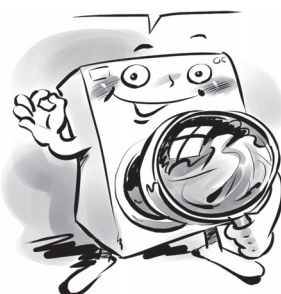

El mando de los programas gira de modo continuo?

■ **Espera algunos minutos para que la bomba de descarga vacíe la cuba,** apague la lavadora, seleccione una de las posiciones Stop/Reset y luego vuelva a encenderla. Si el mando

Ud. se hará cargo de una llamada de servicio en garantía cuando se compruebe que los inconvenientes no son causados por defectos de materiales o de fabricación.



La lavadora no descarga o no centrifuga

- **¿El programa elegido prevé la descarga de agua?** Algunos programas terminan al final del ciclo de lavado; en estos casos es necesario accionar la descarga manualmente.
- **La función "Plancha fácil" - en las lavadoras donde está prevista - ¿se puede utilizar?** Esta función requiere accionar la descarga manualmente.
- **¿La bomba de descarga está obturada?** Para inspeccionarla, cierre el grifo, desconecte el enchufe y siga las instrucciones de la página 18, o bien, llame a la Asistencia técnica.
- **¿El tubo de descarga está doblado?** El recorrido del tubo de descarga debe ser lo más rectilíneo posible.

Controle que no esté aplastado ni doblado.

- **¿Los tubos de la instalación de descarga están obstruidos?** ¿La eventual prolongación del tubo de descarga es irregular e impide el paso del agua?



Excesiva vibración durante el centrifugado.

- **Durante la instalación ¿se han quitado todos los tornillos y los estribos de transporte?** Véase la página siguiente dedicada a la instalación.
- **¿La lavadora está bien nivelada?** La nivelación del aparato se debe controlar periódicamente. Utilice los

pies de la lavadora para nivelar siempre controlando con un nivel.

- **¿Existe espacio entre la máquina y los elementos adyacentes?** Si no es un modelo a empotrar, durante el ciclo de centrifugación la lavadora debe oscilar ligeramente. Es necesario que disponga de algunos centímetros de espacio libre de torno a ella.



La lavadora pierde agua.

- **¿La abrazadera del tubo de**

carga está bien atornillada? Cierre el grifo, desconecte el enchufe y pruebe a apretarla sin forzar.

- **¿La cubeta de detergente está tapada?** Extraerla y lavarla bajo el agua corriente.

- **¿El tubo de descarga no está bien fijado?** Cierre el grifo, desconecte el enchufe y pruebe a fijarlo mejor.



Se forma demasiada espuma.

- **¿El detergente es adecuado para el uso en la lavadora?** Verifique que contenga la definición "para lavadora" o "a mano y en lavadora", o algo similar.

- **¿La cantidad de detergente es adecuada?** Un exceso de detergente, además de producir demasiada espuma, no lava más eficazmente y contribuye a producir incrustaciones en las partes internas de la lavadora.

Si, no obstante todos los controles, la lavadora no funciona y el inconveniente detectado continúa manifestándose, llame al Centro de Asistencia autorizado más próximo, (1-800-426-0825) comunicando la siguiente información:

- la naturaleza de la avería
 - la sigla (Mod.)
 - el número de serie (S/N.....)
- Esta información aparece en la placa que está fijada en la parte posterior de la lavadora.



CORRECTO

Cerrar el grifo después de cada lavado limita el desgaste del sistema hidráulico de la lavadora y elimina el peligro de pérdidas cuando no hay nadie en casa.

No controle el funcionamiento de la lavadora sólo si el lugar donde está colocada está dotado de una descarga en el piso (pozo).

Deje siempre las puertas semicerradas. De este modo no se producen malos olores. Limpie delicadamente la parte externa.

Para limpiar la parte externa y las piezas de goma de la lavadora, use siempre un paño embebido en agua tibia y jabón.

INCORRECTO

Dejar conectado el enchufe mientras limpia la lavadora. También se debe desconectar el enchufe antes de ejecutar tareas de mantenimiento.

Usar solventes y abrasivos agresivos. No use nunca productos solventes o abrasivos para limpiar la parte externa y las piezas de goma de la lavadora.

Descuidar la cubeta de detergente. Puede ser extraída y para lavarla basta dejarla un poco de tiempo bajo el agua corriente.

Irse de vacaciones sin pensar en la lavadora. Antes de partir de vacaciones, controle siempre que el enchufe esté desconectado y el grifo del agua cerrado.

No recurra nunca a técnicos no autorizados y rechace siempre la instalación de repuestos no originales.

Para cualquier pedido llamar ASISTENCIA TÉCNICA Y PIEZAS DE REPUESTO: 1-888-426-0825

Cuidado y mantenimiento fácil

Cuide su lavadora y obtendrá años de perfecto servicio.

La lavadora es una compañera de vida confiable. Mantenerla en forma es importante.

Esta lavadora fue proyectada para garantizar un servicio seguro durante muchos años. He aquí algunos simples consejos que ayudan a hacerla durar todavía más y a evitar problemas. Se aconseja cerrar los grifos cuando la máquina no está funcionando, de este modo se protegen los tubos, etc.

Si el agua de su zona es demasiado dura, use un producto anticlórico (el agua es dura si deja fácilmente marcas blanquecinas en torno a los grifos o bien en torno a las descargas, especialmente en la bañera.

Para obtener información más precisa sobre el tipo de agua de su instalación puede dirigirse al Acueducto local o bien a un plomero de la zona).

Es necesario vaciar siempre los bolsillos de las prendas, retirando también alfileres, distintivos y todo objeto duro.

Limpieza de las partes externas:

La parte externa de la lavadora debe ser lavada con un paño embebido en agua tibia y jabón. No utilice cera para la limpieza de las piezas de

plástico. Algunas ceras contienen agentes que podrían dañar los materiales plásticos.

Limpieza de las partes internas

Si en el país en el que se instala, los detergentes con fosfato están prohibidos, podría ser necesario someter el electrodoméstico a una periódica revisión. Si se usan detergentes sin fosfatos, es posible que en la cuba de la lavadora se acumulen grasas del cuerpo y detergente. Este fenómeno es mucho más evidente en las zonas con agua dura o en el caso de lavados frecuentes de prendas muy sucias. Para eliminar estas acumulaciones, someta la lavadora a un ciclo completo con agua caliente y 2 vasos de suavizador de agua no precipitante. No introduzca prendas, detergente u otros productos para el lavado.

Una vez que se hayan eliminado todos los depósitos, el lavado debería ser satisfactorio, siempre que se hayan respetado las advertencias contenidas en este manual.

Mantenimiento general

Una vez terminado el lavado, cierre los grifos de agua para

disminuir la presión sobre los tubos flexibles.

Limpie el interior de la puerta con un paño húmedo para eliminar posibles restos de humedad que quedaron después del lavado. Periódicamente, aplique una fina capa de cera protectora en la puerta interna de la lavadora y secadora, especialmente en proximidad de la puerta de carga. Este revestimiento sirve para proteger el acabado superficial de la puerta de posibles derrames de productos para el lavado, que podrían provocar su decoloración.

Limpieza de la precámara de la bomba

En el caso de oclusión de la precámara de la bomba, líbrela del material acumulado. Siga las instrucciones presentadas más adelante.

No utilizar una excesiva cantidad de detergente.

Los detergentes contienen ya productos anticlóricos. Sólo si el agua es particularmente dura, o sea, muy rica en calcio, le aconsejamos utilizar un producto específico al efectuar cada lavado. Puede ser conveniente efec-

Es importante lavar periódicamente la cubeta extraíble de detergente. Para prevenir incrustaciones basta ponerla un corto tiempo bajo el grifo de agua corriente.

tuar, de vez en cuando, un ciclo de lavado con una dosis de producto anticlórico, sin detergente y sin ropa.

No utilizar ningún detergente o aditivo en dosis excesivas ya que podrían causar producción excesiva de espuma, con consiguientes incrustaciones y posibles daños a los componentes de su lavadora y secadora.

Utilizar solamente detergentes que formen poca espuma.



Vacíe los bolsillos: los objetos pequeños pueden dañar gravemente la lavasecadora !

Efectuar una inspección a la bomba y al tubo de goma cuando haga falta.

La lavadora está provista de una bomba autolimpiante que no requiere operaciones de limpieza ni mantenimiento. Sin embargo, puede suceder que objetos pequeños caigan de manera accidental dentro de la bomba: monedas, botones, alfileres u otros objetos. Para evitar daños, estos objetos son retenidos en una pre-cámara accesible, situada en la parte inferior de la bomba.

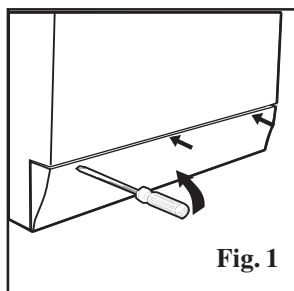

Fig. 1

Atención: Antes de intentar examinar la precámara, verifique que la máquina haya terminado el programa y que esté vacía. Como en cualquier otro procedimiento de mantenimiento, primero desenchufe la máquina. Para acceder a la precámara, afloje ligeramente la parte superior del panel del zócalo ubicado en la base de la lavadora y secadora con la ayuda de un destornillador o de una herramienta análoga, para poder sacarlo. Luego haga deslizar hacia adelante el borde superior para poder levantarlo fácilmente (Fig. 1). Coloque un recipiente bajo o una cubeta debajo de la tapa de la precámara para recoger la pequeña cantidad de agua presente. Para quitar la tapa es suficiente girarla en sentido antihorario (Fig 2). Recordarse de volver a colocar la tapa en su posición. Vuelva a colocar también el panel del zócalo introduciendo los ganchos ubicados en la parte inferior en las correspondientes ranuras y empuje la parte superior hasta lograr ubicarla en su posición.

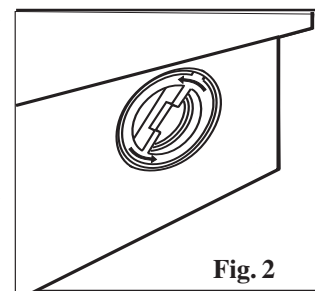
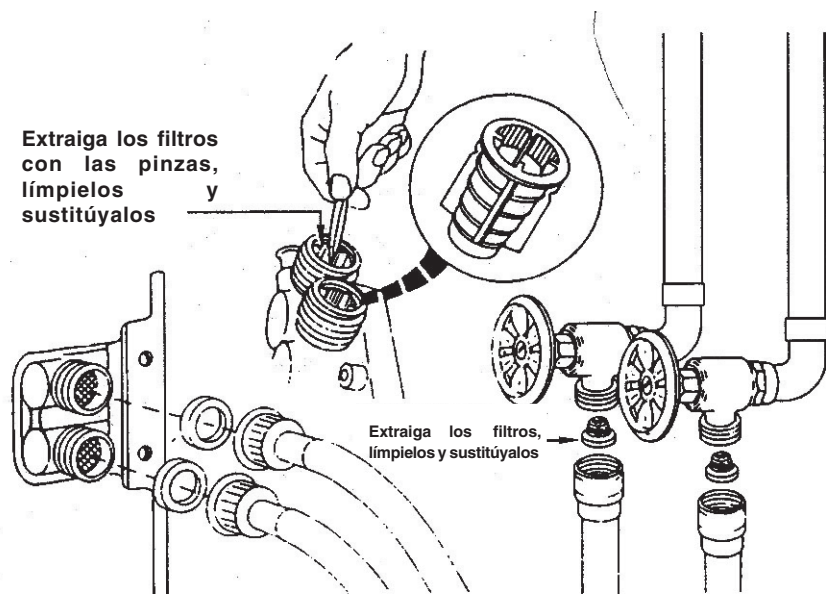

Fig. 2

Tubo de carga del agua

Controle el tubo de goma al menos una vez al año. Si presenta grietas o rajaduras debe ser sustituido de inmediato ya que durante los lavados debe soportar fuertes presiones que podrían provocar roturas repentinas.

Cuidado y mantenimiento fácil



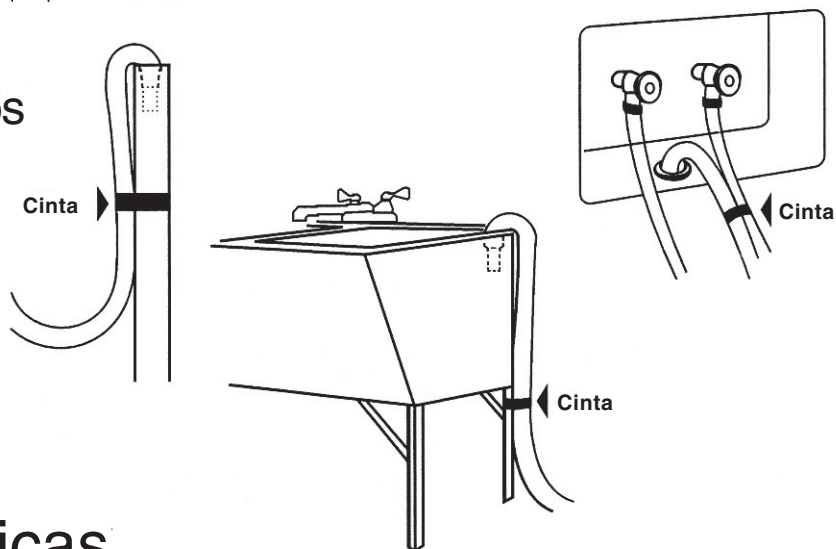

Descarga: para evitar pérdidas respetar con rigurosidad las instrucciones respecto a las alturas y fijar los tubos.

Limpieza de los filtros



Características técnicas

Modelo	AW 121
Dimensiones	ancho 23.4" (59,5 cm) altura 33.4" (85 cm) profundidad 20.8" (53 cm)
Capacidad	Lavado: 2-12 lbs (1-5,5 Kgs)
Conexión eléctrica	tensión 115 Volt 60 Hz (funcionamiento mínimo 108 volt) potencia máxima absorbida 1350 W, 12 A.
Conexiones hídricas:	presión máxima 100 psi (689.6 kPa) presión mínima 20 psi (137.9 kPa)
Velocidad de centrifugación	Máxima 1200 rpm
<p>Esta máquina cumple con lo establecido por las Directivas UL por USA y Canada.</p>  	

Debido al continuo mejoramiento de los propios productos el fabricante se reserva el derecho de aportar cualquier modificación a las máquinas sin obligación de aviso previo. Todos los derechos reservados. Impreso en Italia.

GARANTÍAS **Lavadora ARISTON**

Las garantías entregadas por (Ariston) en la presente declaración son válidas únicamente para las máquinas lavadoras Ariston vendidas al primer usuario que ha adquirido el producto a Ariston o a sus distribuidores, revendedores o centros de asistencia autorizados en los Estados Unidos o en Canadá. Las garantías previstas por el presente documento no son transferibles.

Duración de la garantía

Primer y segundo año : Garantía limitada completa a partir de la fecha de instalación*

Ariston reparará o sustituirá de forma gratuita cualquier pieza que se demuestre sea defectuosa bajo condiciones de uso doméstico normales, incluyéndose además los gastos de envío y mano de obra. La reparación bajo garantía deberá ser realizada por un centro de asistencia Ariston autorizado.

Tercer-Quinto año: Garantía limitada a componentes electrónicos a partir de la fecha de instalación*

Ariston reparará o sustituirá de forma gratuita los microprocesadores o tarjetas de circuitos que se demuestren defectuosos bajo condiciones de uso doméstico normales a partir de los 3 a 5 años de la fecha de instalación original, excluidos los gastos de mano de obra.

Tercer-Quinto año: Garantía limitada al motor a partir de la fecha de instalación*

Ariston reparará o sustituirá de forma gratuita el motor o cualquier componente del motor que se demuestren defectuosos bajo condiciones de uso doméstico normales a partir de los 3 a 5 años de la fecha de instalación original, excluidos los gastos de mano de obra.

Toda la vida útil del producto: Garantía limitada a la formación de herrumbre con perforación en acero inoxidable a partir de la fecha de instalación*

Ariston sustituirá gratuitamente la máquina con el mismo modelo o con un modelo actual que sea equivalente o mejor desde el punto de vista funcional, en el caso que el cesto de lavado, bajo condiciones de uso doméstico normales, presente herrumbre con perforación, quedan excluidos los gastos de mano de obra, envío e instalación.

Dentro de los 10 días de la fecha de compra: Garantía por daños a las partes estéticas

Ariston cambiará de forma gratuita cada parte estética (incluida la llamada de asistencia) que aparezca dañada dentro de los 10 días de la fecha de compra. La presente cláusula, sin embargo, no incluye los daños causados por operaciones de transporte, desplazamiento o instalación realizadas de manera inadecuada.

* La fecha de instalación se refiere a la fecha en la cual se ha instalado la máquina lavadora o a diez días laborales después de la fecha de entrega, según cuál de las dos situaciones se produzca primero.

Exclusiones:

La presente garantía no cubre las llamadas de asistencia o reparaciones realizadas para efectuar rectificaciones en la instalación, para recibir instrucciones sobre el uso del producto, para sustituir fusibles domésticos o corregir el cableado o la instalación hidráulica doméstica. Además, cualquier reparación que sea necesaria realizar al producto como consecuencia de un uso doméstico normal diferente, no está cubierta por la garantía. Las garantías excluyen los defectos o daños derivados de accidentes, alteraciones, usos impropios o incorrectos, instalaciones erróneas, intervenciones de asistencia no autorizadas o fuerzas externas ajenas al control de Ariston tales como: incendios, inundaciones u otras causas de fuerza mayor como instalaciones no conformes con los códigos eléctricos o hidráulicos en vigor a nivel local. Los gastos de mano de obra, envío e instalación realizados para la reparación o sustitución de un producto al finalizar el período de un año desde la fecha de instalación no serán cubiertos por la presente garantía. Todos los componentes sustituidos o reparados reemplazarán a los originales en relación con el período de garantía aplicable. Dentro de los límites permitidos por la ley, la presente garantía toma el lugar de cualquier otra garantía explícita e implícita, comprendidas las garantías implícitas de comerciabilidad e idoneidad para un objetivo específico. Ariston no asume ninguna responsabilidad por daños indirectos o consecuentes.

Para acceder a los servicios de garantía llamar al 1-888-426-0825 o escribir a:

Ultra 8 International, 2505 Anthem Village Drive, Suite E - PO BOX 562, Henderson Nevada 89052

indicando siempre número del modelo, número de serie, fecha de compra, nombre y dirección del revendedor.



Ultra 8 International, 3027 East Sunset Road, Suite 101, LAS VEGAS Nevada 89120

AW 121

Mode d'installation
et d'emploi



Les secrets des tissus

Des conseils pour mieux laver

Lave-linge
sûr
et facile à utiliser



Guide rapide

Découvrez ci-dessous les 10 sujets qui seront développés dans les pages de ce manuel. Lisez, apprenez, amusez-vous : vous découvrirez un tas de petits secrets pour mieux laver, avec moins d'efforts tout en augmentant la longévité de votre lave-linge.

1. Introduction (pages 3-4-5)

Dix bonnes raisons pour être satisfaite de votre nouveau lave-linge. De plus :

1. Des conseils de sécurité indispensables à votre sécurité et à celle de votre famille. Lisez attentivement cette section.
2. Quelques conseils utiles pour bien utiliser votre nouveau lave-linge
4. Pré-installation

2. Installation (pages 4-6-7-8)

Pour un bon fonctionnement du lave-linge, l'opération la plus importante après sa livraison ou après un déménagement, est sans aucun doute son installation.

Vérifiez toujours :

1. si l'installation électrique est conforme ;
2. si les tuyaux d'arrivée et de vidange de l'eau sont bien raccordés correctement

N'utilisez que des tuyaux neufs.

3. Si votre lave-linge est bien nivelé pour optimiser ses performances de fonctionnement.
4. **SI LES VIS DE FIXATION DU TAMBOUR PENDANT LE TRANSPORT QUI SE TROUVENT SUR LE PANNEAU ARRIÈRE DU LAVE-LINGE ONT BIEN ÉTÉ ENLEVÉES.**

3. Comment charger votre lave-linge et le mettre en service (pages 8-9)

Triez correctement votre linge: c'est une opération importante dont la réussite de votre lessive et la longévité de votre lave-linge séchant dépendent. Apprenez tous les trucs et tous les secrets pour trier votre lessive : les couleurs, les textiles.

4. Bien maîtriser le bandeau de commandes (page 10)

Le bandeau de commandes de ce lave-linge est très simple. Quelques commandes essentielles pour choisir les types de lavage, du plus énergique, pour laver une combinaison de mécanicien, jusqu'au plus délicat pour la laine. Apprenez à bien maîtriser ces commandes pour profiter à plein de votre électroménager et prolonger sa durée de vie.

5. Guide des programmes de lavage (page 11)

Un tableau facile à consulter pour cerner d'un seul coup d'œil tous les programmes, les températures, les produits lessiviels et additionnels. Choisissez le bon et vous obtiendrez de meilleurs résultats en économisant du temps, de l'eau et de l'électricité, jour après jour.

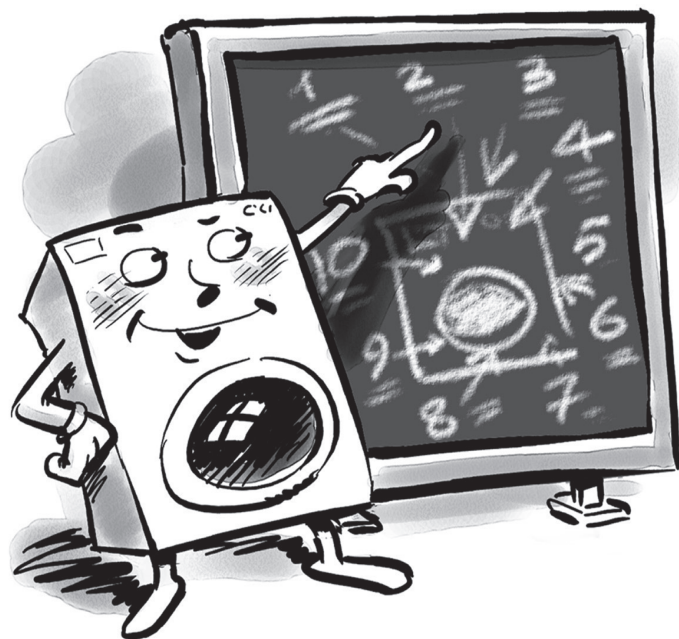

6. Quelques conseils utiles pour le lavage et pour ne pas vous tromper (pages 12-13-14)

Autrefois, on suivait les bons conseils de grand-mère et les matières synthétiques n'existaient pas : il était donc facile de laver. Désormais c'est votre lave-linge qui vous donne un tas de bons conseils et vous permet de laver la laine encore mieux que ne le ferait à la main une excellente blanchisseuse.

7. Le tiroir à produits lessiviels (page 15)

Comment utiliser le tiroir à produits lessiviels et le bac à eau de Javel.

8. Problèmes, solutions et Assistance technique (pages 16-17)

Avant d'appeler un technicien, lisez ces pages. De nombreux problèmes peuvent trouver une solution immédiate. Si vous n'arrivez pas à les résoudre, appelez le numéro du service assistance. Ils se feront un plaisir de vous aider.

9. Soins et entretien (pages 18-19)

Quelques petites attentions suffisent pour que votre lave-linge vous récompense par des années et des années de performances exceptionnelles.

10. Caractéristiques techniques (page 19)

Vous y trouverez les caractéristiques techniques de votre lave-linge: sigle du modèle, spécifications électriques et hydrauliques, dimensions, capacité, vitesse d'essorage et conformité aux normes américaines et canadiennes.

Introduction

Toutes nos félicitations pour avoir choisi un lave-linge. Ce produit pointu dont le design très apprécié a été récompensé à plusieurs reprises est le résultat d'une technologie innovante, il vous servira fidèlement pendant des années et des années. Veuillez consacrer quelques minutes à la lecture de ce manuel. Vous y trouverez des conseils utiles pour utiliser au mieux votre précieux achat.

Voilà au moins 9 bonnes raisons pour être satisfaite de votre nouveau lave-linge.

1. Maximum d'économies d'énergie et d'eau

Cet appareil a été conçu pour garantir des économies d'énergie nettement supérieures à tout autre produit de la concurrence.

2. Fonctions améliorées

Une vitesse d'essorage de 1200 tours minute permet d'extraire une plus grosse quantité d'eau.

3. Praticité

L'appareil peut être installé de façon stable ou bien, au besoin, être utilisé comme lave-linge portatif grâce à des roulettes.

4. Meilleur traitement du linge

Ce lave-linge, dépourvu d'aubes, n'endommage pas votre linge, ce dernier est moins froissé et a un meilleur aspect.

5. Possibilités d'installation

Le beau design italien de ce lave-linge lui permet de s'intégrer parfaitement dans n'importe quelle cuisine ou buanderie. Ses dimensions compactes lui permettent de trouver place dans n'importe quel coin de la maison.

6. Facilité d'emploi

Cet appareil est simple à utiliser aussi bien comme lave-linge que comme lave-linge, il permet de passer automatiquement du lavage au séchage.

7. Gain de place

Votre lave-linge a été conçu pour exploiter au mieux l'espace horizontal et vertical.

Normes de sécurité importantes

Votre sécurité et celle de vos enfants

Votre lave-linge a été fabriqué selon les normes internationales de sécurité les plus sévères, pour vous protéger ainsi que votre famille.

ATTENTION - Pour réduire tout risque d'incendie, de décharge électrique ou de lésion personnelle pendant l'utilisation de cet électroménager, suivez à la lettre les instructions suivantes :

1. Avant d'utiliser l'appareil, lisez attentivement toutes les instructions fournies.
2. Ne lavez ou séchez jamais des textiles ayant été précédemment détachés, mouillés ou tachés avec de l'essence, des solvants pour nettoyage à sec ou d'autres substances inflammables et explosives car ils dégagent des vapeurs qui peuvent s'enflammer ou exploser.
3. Ne permettez pas aux enfants de se servir de l'appareil pour jouer. Quand l'appareil fonctionne avec des enfants dans les parages, surveillez-les attentivement.
4. Si vous décidez de ne plus utiliser cet appareil ou de le mettre à la déchetterie, démontez d'abord le hublot.
5. N'introduisez jamais les mains à l'intérieur de l'appareil quand la cuve ou le tambour sont en mouvement.
6. N'installez ni ne conservez l'appareil dans un endroit exposé directement aux conditions atmosphériques.
7. N'intervenez pas sur les commandes.
8. Ne tentez pas de réparer ou de remplacer des pièces de l'appareil ni d'effectuer des opérations de maintenance, à moins qu'elles ne soient expressément autorisées par les instructions

d'entretien et de réparation destinées à l'utilisateur qui devra être sûr de les avoir parfaitement comprises et se sentir en mesure de les appliquer.

9. Ne versez pas d'essence, de solvants pour nettoyage à sec ou toute autre substance inflammable ou explosive dans l'eau de lavage. Ces substances dégagent des vapeurs qui peuvent s'enflammer ou exploser.
10. Il peut arriver, dans certains cas, que du gaz hydrogène se forme à l'intérieur d'une installation domestique inutilisée pendant deux ou plusieurs semaines. LE GAZ HYDROGENE EST EXPLOSIF. Si l'installation domestique d'eau chaude n'est pas utilisée pendant une semaine ou deux, avant d'utiliser à nouveau le lave-linge, ouvrez tous les robinets de l'eau chaude pendant quelques minutes. Cette opération permettra d'éliminer toute accumulation d'hydrogène.
11. N'utilisez ni assouplissants ni d'autres produits pour réduire la charge électrostatique des fibres synthétiques, sauf recommandation expresse du fabricant de l'assouplissant.
12. N'utilisez pas de sources de chaleur directes pour sécher des articles contenant du caoutchouc-mousse ou des matériaux similaires en caoutchouc.
13. A quelques mois d'intervalle, contrôlez la trappe de vidange et débarrassez-la des pièces de monnaie, boutons ou autres menus objets qu'elle pourrait contenir.

Conservez cette brochure avec soin

Installation

Quand votre nouveau lave-linge arrive

Que votre lave-linge soit neuf ou que vous veniez juste de déménager, son bon fonctionnement dépend en grande partie de son installation.

Après avoir déballé l'appareil, contrôlez s'il est en bon état.

Pour permettre son transport, l'intérieur de l'appareil a été bloqué à l'aide de quatre vis sur le panneau arrière de la machine.

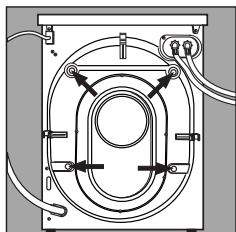

Avant de brancher votre lave-linge enlevez les vis extérieures nécessaires au transport, les cales et les tuyaux en caoutchouc qui y sont vissés (conservez bien toutes ces pièces) et bouches les trous à l'aide des cache-trous en plastique fournis avec l'appareil. Pour déposer les boulons extérieurs, utilisez la clé fournie avec l'appareil.

Raccordez les deux tuyaux en caoutchouc à la prise d'eau rouge (eau chaude) et à la blanche (eau froide) situées sur le panneau arrière (en haut à droite) de l'appareil. Raccordez les autres extrémités aux robinets correspondants de l'eau ou bien à une seule prise (le robinet de la cuisine, par exemple) à l'aide d'un adaptateur spécial en Y. A l'aide du connecteur en "U" fourni avec l'appareil, introduisez le tuyau de vidange dans le conduit d'évacuation fixe (ou dans l'évier). Pour des renseignements plus détaillés, voir le paragraphe Raccordement hydraulique page 5.

Mise à niveau

Pour un bon fonctionnement de votre lave-linge est important que votre lave-linge soit bien posé à plat. Pour bien le niveler, il suffit d'agir sur ses pieds avant; son angle d'inclinaison, mesuré sur le plan de travail, ne doit pas dépasser 2°.

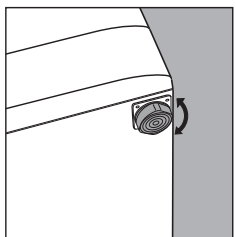

Les pieds avant sont réglables et autobloquants.

ATTENTION



Risque de poids excessif

Pour le déplacement et l'installation du lave-linge il faut au moins deux personnes.

Si vous agissez seul, vous risquez de vous faire mal au dos ou d'avoir d'autres accidents.



ATTENTION Conditions électriques requises

Risque de décharge électrique

(mort, incendie ou décharge électrique):

- 1) Raccordez l'appareil à une prise électrique tripolaire raccordé à la terre.
- 2) Ne démontez pas la broche de mise à la terre.
- 3) Evitez l'emploi d'adaptateurs ou de rallonges.

Pour votre sécurité et pour éviter tout risque d'accidents, de lésions et d'incendies, lisez attentivement les instructions suivantes :

1. Après avoir déballé le lave-linge, jetez les sachets plastique et les cartons.
2. Ne laissez jamais les enfants seuls ou sans surveillance dans le voisinage des électroménagers.



3. Les opérations d'installation et de mise à la terre doivent être effectuées par un professionnel, conformément aux normes locales applicables en la matière. Les instructions d'installation qui accompagnent cet électroménager sont réservées à l'installateur.

4. Pour cet appareil, nous conseillons DE

N' UTILISER QUE de la lessive peu moussante .

5. Le lave-linge doit être branché à une prise électrique tripolaire avec raccordement à l'installation de mise à la terre. Pour votre sécurité, ne déposez pour aucune raison la broche de mise à la terre de la fiche (la ronde).

EVITEZ L'UTILISATION DE RALLONGES.

6. Toute réparation ou remplacement d'une pièce doit être effectué par un professionnel pour éviter tout risque de lésion personnelle ou d'endommagement de l'appareil.

7. Quand vous faites appel à l'assistance technique pour une panne, éteignez votre lave-linge à l'aide de l'interrupteur ou du boîtier porte-fusibles ou bien en débranchant la fiche de la prise de courant. Demandez à votre installateur de vous montrer quel est l'interrupteur ou le fusible du tableau électrique concerné et d'y apposer une étiquette.

ATTENTION - L'appareil doit être raccordé à un seul circuit dérivé avec un conducteur AWG 14 et protégé par un fusible de 15 A.

RACCORDEMENT A L'INSTALLATION DE MISE A LA TERRE

L'appareil doit être raccordé à une installation de mise à la terre. En cas de mauvais fonctionnement ou de panne, l'installation de mise à la terre réduit tout risque de décharge électrique en offrant au courant électrique un circuit ayant moins de résistance. L'appareil est muni d'un câble avec conducteur et fiche de mise à la terre. La fiche doit être branchée à une prise de courant adéquate, correctement installée et raccordée à la terre conformément aux réglementations et normes locales applicables.

ATTENTION- Un mauvais raccordement du conducteur de mise à la terre de l'appareil peut entraîner un risque de décharge électrique. En cas de doute, adressez-vous à un technicien qualifié pour un contrôle de la mise à la terre de l'appareil.

N'essayez pas de modifier la fiche fournie avec l'appareil. En cas d'incompatibilité entre la prise et la fiche, faites installer une prise adéquate par un professionnel.

Conservez les vis de fixation, les cales et les caoutchoucs utilisés pour le transport. En cas de déménagement vous pourrez vous en resservir pour bloquer les pièces internes de l'appareil et éviter que ce dernier ne s'abîme pendant le transport.

Sécurité



ATTENTION
RISQUE DE DECHARGES
ELECTRIQUES
NE PAS OUVRIR



ATTENTION:

Pour éviter tout risque de décharge électrique, **NE PAS déposer le panneau de fermeture supérieur (ni postérieur). A l'intérieur de l'appareil, aucun composant ne peut être réparé par l'utilisateur. Pour toute réparation, adressez-vous toujours à un professionnel du secteur.**

Vous trouverez au dos de l'appareil, le numéro du modèle de cet article de même que le numéro de série indiqué sur une étiquette.

Notez ci-dessous le numéro du modèle et le numéro de série de l'appareil. Conservez ce livret comme document prouvant votre acte d'achat, il permettra d'identification votre appareil en cas de vol.

N° MODELE _____
N° DE SERIE _____

AVERTISSEMENT:

POUR EVITER TOUT RISQUE D'INCENDIE OU DE DECHARGE ELECTRIQUE, NE PAS EXPOSER L'APPAREIL A LA PLUIE OU A L'HUMIDITE



Le symbole de l'éclair enfermé dans un triangle équilatéral, signale à l'usager la présence de "voltage dangereux" non isolé à l'intérieur de l'appareil, représentant un risque d'électrocution pour les personnes.



Le point d'exclamation Le point d'exclamation enfermé dans un triangle équilatéral signale à l'usager la présence d'instructions d'utilisation et de maintenance (assistance) importantes dans la documentation fournie avec l'appareil.

La société Merloni Elettrodomestici SpA est fière d'offrir à ses clients des produits portant la marque ENERGY STAR.



Cette marque certifie que l'appareil a été testé par les laboratoires **UL** et s'est avéré conforme aux normes de sécurité **UL** du Canada e des Etats-Unis.



Quelques conseils utiles

Le lave-linge offre trois vitesses de lavage différentes. Pour le cycle Coton la vitesse du tambour est de 1200 ou 800 tours minute en fonction de la sélection. Pendant le programme Sans repassage, la vitesse du tambour est de 850 tours minute. Pendant le programme Délicats, la vitesse du tambour est de 500 tours minute. Un essorage à la vitesse maximum permet d'extraire une plus grande quantité d'eau de ces tissus hautement absorbants et de réduire le degré d'humidité. Les temps de séchage seront par conséquent considérablement réduits.

Utilisez un assouplissant liquide. Remplissez le compartiment de l'assouplissant jusqu'au niveau indiqué. L'utilisation d'assouplissant rend le linge vaporeux tout de suite après le cycle de lavage, accélère les temps de séchage et réduit la formation de plis.

Ce lave-linge est alimenté à 110 volt, la résistance met donc plus de temps qu'un appareil fonctionnant à 220 volt pour atteindre une chaleur maximum. La résistance met environ 10 minutes à atteindre son niveau de chaleur maximum.

Utilisez des lessives peu moussantes. Recommandée pour lave-linge frontal, l'utilisation de cette lessive évite une formation excessive de mousse qui pourrait réduire les performances de l'appareil et élimine tout risque d'endommagement de ce dernier dû à une infiltration excessive de mousse dans la chambre de condensation et à une obstruction du rotor par des dépôts de peluches.

Lors du triage du linge tenez compte de la quantité de linge et du type de textile. Les textiles à haute absorption (tels que serviettes éponge et jeans) absorbent davantage d'eau et deviennent donc très lourds une fois mouillés.

ATTENTION!

Nous déclinons toute responsabilité en cas de non respect des instructions énumérées ci-dessus. Ne laissez pas les enfants jouer avec les sachets plastique, le polystyrène expansé, les clous et les autres éléments d'emballage, ils pourraient être dangereux. Ces derniers doivent être éliminés comme il se doit.

RACCORDEMENT EAU (Arrivée de l'eau)

Les accessoires fournis avec l'appareil comprennent aussi 2 tuyaux d'arrivée et 4 caoutchoucs. Raccordez l'extrémité droite de ces tuyaux au réseau d'alimentation en eau fig. 1.

Raccordez l'extrémité en angle droit de ces tuyaux aux vannes de chargement placées sur le panneau arrière de l'appareil, appliquez un des caoutchoucs fournis pour garantir une étanchéité parfaite aux différents points de raccordement.

Les opérations de serrage doivent être effectuées à la main; n'utilisez un outil qu'en cas de fuite d'eau. Ne forcez pas (voir fig. 1).

Les vannes de chargement sont codifiées avec des couleurs différentes :

Rouge = Eau chaude
Blanc = Eau froide

L'appareil fonctionne même en n'utilisant qu'un seul robinet d'eau froide; les vannes d'arrivée doivent toutefois être toutes deux raccordées au réseau d'alimentation de l'eau.

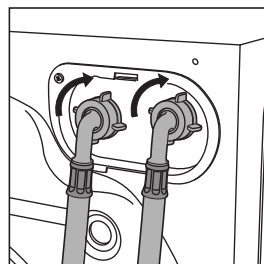

Fig. 1 - Prise d'eau en haut à droite

Raccordement à la prise d'eau

La pression de l'eau doit être comprise entre les valeurs indiquées sur la plaquette fixée à l'arrière de l'appareil. Si les tuyauteries de l'eau sont neuves ou inutilisées depuis longtemps, faites couler l'eau jusqu'à ce qu'elle soit limpide et sans impuretés avant de raccorder l'appareil. Raccordez le tuyau d'arrivée à une prise d'eau froide à embout fileté 3/4 gaz. Veillez à ce que les caoutchoucs soient bien installés à chacune des extrémités du tuyau d'arrivée. L'extrémité en L doit être raccordée à la machine, tandis que les extrémités rectilignes doivent être raccordées aux robinets de l'eau

Remarque: Pour réduire le risque de rupture des tuyaux d'arrivée, remplacez-les tous les 5 ans. Il est conseillé de prendre note de la date d'installation ou de remplacement du tuyau d'arrivée.

Contrôlez périodiquement les flexibles et remplacez-les si vous constatez des renflements, des étranglements, des signes d'usure ou des fuites.

RACCORDEMENT EAU (Evacuation de l'eau)

Positionnez correctement le tuyau de vidange pour éviter tout étranglement et garantir une bonne vidange de l'eau.

L'extrémité de sortie du tuyau de vidange doit être placée à au moins 25" (62 cm) de haut par rapport à la base de l'appareil. L'eau peut alors être évacuée dans un conduit d'évacuation ou directement dans un évier, mais il faut que le lave-linge séchant soit équipé d'une vanne spéciale située à 25" (62 cm) de haut pour éviter tout phénomène de siphonnement (voir fig. ci-contre).

Le tuyau de vidange ne doit pas être introduit dans la canalisation fixe pour plus de 6" (15 cm).

IMPORTANT

Contrôlez que le tuyau de vidange n'est pas plié et que le passage de l'eau n'est pas gêné par des étranglements.

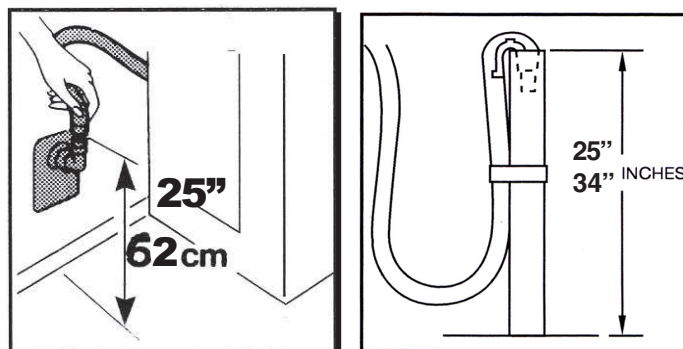

Raccordement à la canalisation d'évacuation fixe :

L'installation dans des véhicules de loisirs exige un tuyau de vidange fixe ayant 1-1/2" (3,7 cm) de diamètre et un débit minimum de 31 litres minute, tandis que les installations domestiques exigent 2" (5 cm) de diamètre.

Raccordement à la canalisation d'évacuation fixe au sol :

L'embouchure de la canalisation fixe doit se trouver à une hauteur comprise entre 25" (62 cm) et 34" (86 cm) mesurée à partir du socle de l'appareil (A).

Raccordement à la canalisation d'évacuation fixe murale :

la distance entre l'extrémité du tuyau de vidange et la base de l'appareil doit être comprise entre 25" (62cm) et 34" (86 cm) (B).

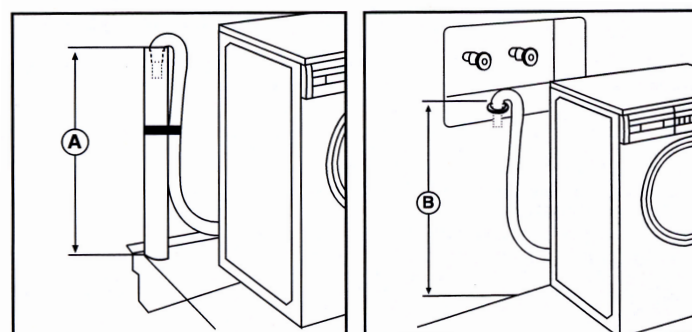

Votre nouvel électroménager a été fabriqué avec le plus grand soin. Très souvent ce qui, en apparence, semble une bonne raison pour faire appel au service après-vente peut en fait être résolu par une simple régulation à effectuer vous-même.

Le forfait d'appel en garantie sera à votre charge si les inconvénients ne dépendent pas de défauts de matériaux ou de fabrication couverts par la présente garantie.

Pour éviter le coût d'un appel n'étant pas strictement nécessaire, avant d'appeler le service après-vente consultez le paragraphe "Problèmes et solutions" pour vous assurez qu'il ne s'agit pas de situations que vous pourriez résoudre vous-même. Ce

paragraphe se trouve pages 16-17 de ce mode d'emploi et d'entretien.

Ce lave-linge séchant est un électroménager à charge frontale avec un hublot à large ouverture qui simplifie considérablement le chargement. **9 cycles de lavage sont disponibles** qui viennent s'ajouter au super rinçage et aux cycles de prélavage.

Lisez et suivez les instructions de cette brochure pour obtenir d'excellents résultats.

Veillez à ce que ces instructions soient bien respectées. Si vous avez besoin d'autres renseignements ou d'assistance technique, adressez-vous au commerçant qui vous a vendu l'appareil ou bien appelez le service après-vente.

Cet appareil est un lave-linge automatique ayant une capacité de:
12 lbs. - 5,5 Kgs.

PRE-INSTALLATION

1. Le lave-linge doit être installé sur un sol résistant parfaitement plat, dans un lieu sec et bien ventilé, à proximité d'une prise de courant, d'un robinet d'eau.

2. L'installation sur une moquette ou du parquet augmente les vibrations.

- Moquette - à n'installer que sur des moquettes légères.
- Parquet - avant l'installation, renforcez le plancher à l'aide de vis et placez d'autres panneaux de contreplaqué.

3. Les opérations d'installation et de mise à la terre doivent

être effectuées par un professionnel, conformément aux

normes locales applicables en la matière. Les "Instructions d'installation" réservées à l'installateur sont contenues dans le mode d'emploi et d'entretien de l'utilisateur.

4. Le lave-linge doit être raccordé à une prise électrique tripolaire de 120 Volt, 60 Hz, 1300 W et 13 Amp avec raccordement à l'installation de mise à la terre. Pour éviter que l'appareil ne s'éteigne accidentellement, il ne faut pas le mettre en marche au moyen d'un interrupteur mural ou à tirette.

INSTALLATION DANS UN RENFORCEMENT MURAL, DANS UN PLACARD OU DANS UNE NICHE (Instructions)

L'appareil peut être installé dans un renforcement mural, dans un placard ou dans une niche.

Les distances d'installation sont exprimées en pouces et se réfèrent aux valeurs minimales permises.

Nous conseillons néanmoins de toujours laisser

davantage de place pour simplifier les opérations d'installation, d'entretien et de mise en conformité par rapport aux réglementations ou normes locales.

Pour les autres types d'installation, respectez les dimensions minimales indiquées (1 pouce=2,54 cm.).

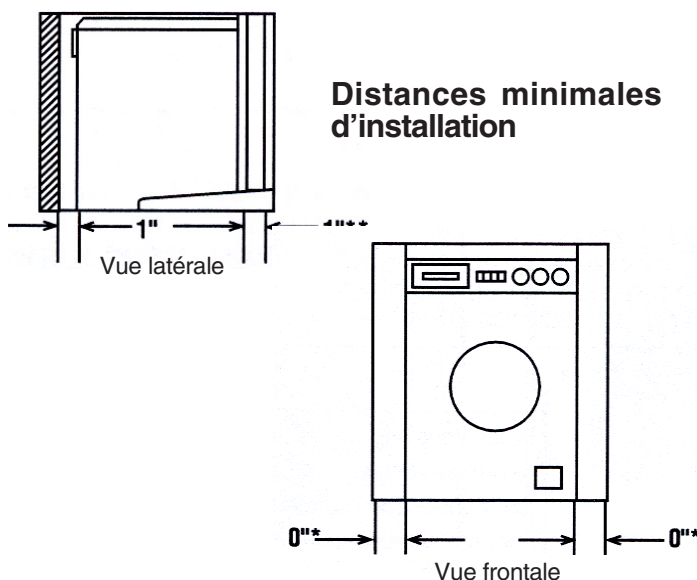

Mode d'emploi

Que placer dans votre lave-linge ?

Quelques astuces pour mieux laver. Triez votre linge en tenant compte des textiles et des couleurs. Attention aux étiquettes, suivez leurs indications.

Triez votre linge par type de tissu, couleur: vous obtiendrez de meilleurs résultats

PREPARATION DU LINGE

Tri du linge

Triez les vêtements pour éviter que certains puissent en abîmer d'autres en cours de lavage. Triez le linge et formez des charges qui soient le plus possible uniformes au point de vue couleurs, textiles, composition des vêtements et degré de salissure.

- **Couleur.** Triez le linge en trois groupes : blanc et couleurs claires, couleurs normales et vives, couleurs foncées. Les vêtements qui déteignent doivent être lavés à part.

- **Type de textiles.** Les textiles délicats doivent être séparés des textiles résistants. Séparez les vêtements qui ont tendance à pelucher de ceux qui ne le font pas ou qui au contraire attirent les peluches.

- **Composition des vêtements.** Les vêtements qui s'effilochent facilement ou qui ont des décorations particulières exigent une attention minutieuse. Vous pouvez les laver dans cet appareil en choisissant un cycle pour tissus en maille. Il est conseillé de laver à la main les vêtements fragiles et délicats.

- **Degré de salissure.** Séparez les vêtements très sales du reste du linge pour éviter que la salissure encrasse l'eau de lavage.

Contrôle

Lors du tri du linge au moment du chargement du lave-linge séchant, vérifiez s'il n'y a pas des vêtements qui exigent un traitement particulier.

- **Détachez le linge**, quand les taches sont encore fraîches et faciles à enlever. Tentez d'abord d'éliminer à l'eau froide les taches dont vous ignorez l'origine. L'eau chaude tend à sécher les taches de produits contenant des protéines tels que sang, œuf, viande et lait. Pour enlever les taches difficiles, consultez le paragraphe "Comment enlever certaines taches spéciales" dans la dernière partie de ce manuel.

- **Prétraitez d'abord les parties particulièrement sales** telles que cols, poignets et taies d'oreiller. Consultez le paragraphe "Prétraitement", vous y trouverez les conseils correspondants.

- **Reprenez les vêtements déchirés**, avant de les laver, pour éviter qu'ils ne s'abîment encore plus.

- **Videz les poches.** Les objets oubliés dans les poches tels que crayons, stylos, feutres ou mégots de cigarettes peuvent tacher tout le chargement de linge. Les mouchoirs en papier s'effritent pendant le lavage en éparpillant des morceaux sur toutes les pièces de linge. Enlevez les pièces de monnaie et autres objets étrangers qui pourraient endommager l'appareil.

- Fermez toutes les agrafes, les fermetures éclair et les boutons.

- **Retournez tous les vêtements en maille** pour réduire la tendance de ces tissus à "pelucher". Des petites boules de fibres se forment à la surface **des vêtements suite à usure et frottement.**

- **Enlevez l'excès de saleté et de boue.** Brossez le revers des pantalons, secouez ou passez à l'aspirateur les tapis pour enlever la saleté déposée en surface.

- **En cas de boucles lavables**, enveloppez-les bien dans un linge de protection avant de les laver et de les faire sécher pour éviter qu'elles ne rayent et abîment l'appareil. Enlevez les boucles, accessoires, boutons et ceintures non lavables.

- **Nouez lacets**, ceintures et pans de tablier pour éviter qu'ils s'entremêlent pendant le lavage.

- **Avant d'introduire votre linge**, contrôlez si le tambour est bien vide.

Pré-traitement

Pré-traitez les parties très sales telles que cols, poignets et taies d'oreillers à l'aide d'un spray de pré-lavage, un détachant liquide, une lessive ou un mélange de lessive et de détergent en pâte à appliquer sur les parties les plus sales.

Consultez le paragraphe "Comment enlever certaines taches spéciales" (voir page 13) pour traiter des taches particulières. En cas de linge particulièrement sale ou taché, plutôt que de traiter les taches une par une, il vaut mieux effectuer un pré-lavage.

Pré-lavage

Utilisez la fonction de pré-lavage pour des vêtements particulièrement sales comme ceux des enfants par exemple qui se salissent beaucoup en jouant.

Ces vêtements sont souvent très sales. Dans ce cas, un pré-lavage avec une lessive appropriée aide à dissoudre même la saleté la plus obstinée.

Produits de lavage

Les lessives sont les produits les plus courants pour le lavage du linge de maison.

Des doses de lessive insuffisantes ne permettent pas d'obtenir un lavage optimal tandis que des doses excessives produisent un excès de mousse et empêchent un rinçage efficace. Les lessives servent non seulement à dissoudre la saleté mais gardent aussi cette dernière en suspension dans l'eau de lavage pour empêcher qu'elle ne se redépose sur le linge. La dose à utiliser dépend de la quantité de linge, de son degré de salissure, de la dureté de l'eau et du type de lessive utilisée.

Dosez TOUJOURS la quantité de lessive. La quantité de mousse produite n'est pas obligatoirement un indice de la quantité devant être utilisée. Il y a en effet des lessives qui produisent beaucoup plus de mousse que d'autres. N'utilisez que des lessives spéciales pour lave-linge frontal.

PRODUITS DE LAVAGE

1. N'utilisez que des lessives peu moussantes.
2. La quantité de lessive dépend du degré de salissure. Pour un chargement de linge très sale, augmentez la quantité de lessive à utiliser.
3. Utilisez davantage d'assouplissant en cas d'eau particulièrement dure et moins si votre eau est plus douce.
4. Si le linge a été pré-traité, réduisez la quantité de lessive et s'il a été pré-traité avec une lessive abondante, n'en ajoutez pas du tout.

5. Si votre appareil précédent était du type à chargement par dessus, il se peut que les premiers chargements de lavage dans un appareil à chargement en façade exigent moins de lessive jusqu'à ce qu'il n'y ait plus de tout de résidus de lessive sur le linge. La lessive qui est restée nichée dans les tissus est dissoute pendant le cycle de lavage en cascade.

Pour utiliser des doses de lessive adéquates, consultez les instructions indiquées par le fabricant sur le paquet.

La lessive sera introduite automatiquement dans l'appareil par le tiroir doseur. Le niveau de mousse ne doit jamais dépasser la ligne de milieu du hublot de chargement. Une formation excessive de mousse ne gêne pas l'action de lavage de l'appareil mais remonte à travers le tiroir à produits lessiviels et déborde en se répandant sur le sol!

Dans ce cas, amenez le programmeur sur le premier rinçage pour effectuer un rinçage qui permettra d'éliminer la mousse excédente.

Eau de Javel

Le blanchissage sert à blanchir, à enlever les taches les plus obstinées, à supprimer les mauvaises odeurs et même à désinfecter les tissus, mais il ne doit jamais être considéré comme une alternative à un lavage normal. N'ajoutez pas d'eau de javel à votre eau de rinçage. Diluez toujours l'eau de Javel avant utilisation.

Pour ajouter de l'eau de Javel, ouvrez le tiroir à produits lessiviels et versez le produit dans le **bac 4** (voir pages 15 et 13-14).

AVERTISSEMENTS :

Évitez de trop remplir le bac à eau de Javel. La quantité d'eau de javel en excès ira directement à l'intérieur de l'appareil et pourrait abîmer le linge.

Assouplissant

Tous les textiles et notamment les serviettes éponge gagnent à être traités avec un assouplissant lors de leur dernier rinçage. Le linge est en effet plus souple et plus facile à repasser, tandis que les textiles synthétiques perdent beaucoup de leur effet adhérent.

Versez l'assouplissant dans le bac "Additifs" du tiroir à produits lessiviels jusqu'au niveau indiqué sur le petit siphon. Évitez de trop remplir le bac car l'assouplissant se déverserait immédiatement à l'intérieur de l'appareil et compromettrait le résultat du lavage.

Mise en marche du lave-linge séchant

Après avoir installé votre lave-linge, effectuez un cycle de lavage en sélectionnant le programme souhaité.

Une bonne mise en service de votre lave-linge est primordiale tant pour la qualité du lavage que pour éviter des problèmes et augmenter sa longévité.

Après avoir chargé l'appareil, ajouté le produit lessiviel et, au besoin, les assouplissants, **contrôlez toujours si :**

Chouchoutez votre linge : placez vos pièces de lingerie, vos bas et vos vêtements délicats dans un sachet en toile pour les protéger

1. **Le hublot est bien fermé ;**
2. La fiche est bien branchée dans la prise ;
3. Le robinet de l'eau est ouvert.

Choisissez un programme

Choisissez le programme en fonction du type de linge à laver. Pour choisir le programme, consultez le tableau page 11, puis :

- 1) Tournez le sélecteur **Lavage** jusqu'à ce que le programme choisi arrive en face du repère situé sur le bouton ;

- 2) Tournez les boutons **Température de lavage** et **Vitesse d'essorage** jusqu'à la sélection de la température adéquate pour les fonctions de lavage et vitesse d'essorage désirée;
- 4) au besoin, utilisez les touches **F, G, H, I** et, enfin,, appuyez sur la touche d'allumage.
- 5) N'oubliez pas, si vous souhaitez l'utiliser, que le "départ programmé" doit être sélectionné avant le cycle de lavage.

Une fois le lavage terminé...

Le voyant **M Mode + Verrouillage de porte** clignote rapide-

ment pendant quelques secondes, puis il passe à un clignotement lent.

Éteignez alors le lave-linge en appuyant sur la touche **L Power** (position **O**). Vous pouvez alors ouvrir le hublot en toute sécurité. Après avoir sorti le linge, laissez toujours le hublot ouvert pour permettre à l'air de circuler à l'intérieur du tambour.

N'oubliez pas qu'en cas de coupure de courant ou si vous éteignez votre lave-linge séchant, le programme sélectionné reste mémorisé.

Choisissez les bons programmes : c'est important. Et c'est facile.

C'est vous qui commandez !

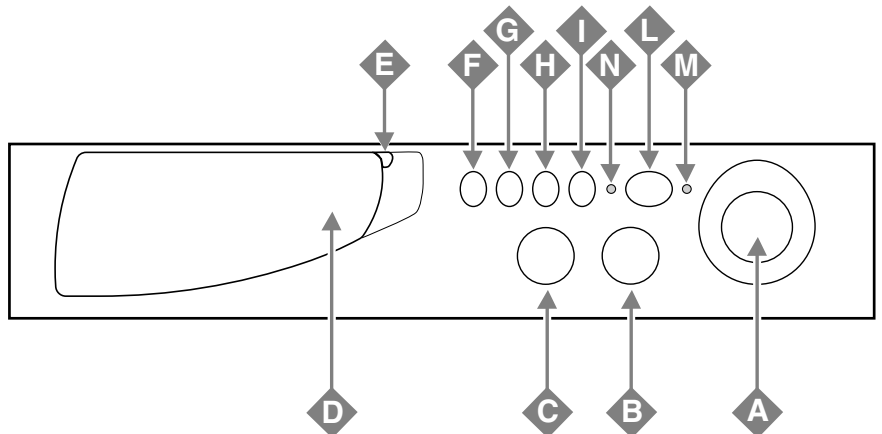

A

Bouton Lavage et Départ différé

Il sert à sélectionner le programme de lavage.

Ne tournez ce bouton que dans le sens des aiguilles d'une montre.

Pour sélectionner un programme, tournez le bouton jusqu'à ce que le repère situé sur le bouton coïncide avec le mot/chiffre correspondant au programme souhaité.

Appuyez alors sur la touche **L** allumé/éteint (position **I**) ; le voyant **M** commence à clignoter.

Au bout de 5 secondes, la sélection est acceptée, le voyant **M** cesse de clignoter (mais reste allumé) et le cycle de lavage commence.

Si vous souhaitez interrompre le programme en cours ou en programmer un autre, sélectionnez l'une des positions **Reset** et attendez 5 secondes. Dès que l'annulation est acceptée, le voyant **M** se met à clignoter, vous pouvez alors éteindre la machine.

Ce bouton sert aussi à différer le fonctionnement de votre lave-linge.

Sélectionnez une des 4 positions de départ différé, appuyez sur la touche allumé/éteint **I** et attendez 5 sec. La sélection est alors acceptée (le voyant **M** reste allumé) et vous pouvez sélectionner le programme désiré.

*Le voyant **M** clignote d'une façon particulière (2 sec. allumé et 4 sec. éteint) pour indiquer qu'un départ différé a été sélectionné.*

Pendant cette phase vous pouvez aussi ouvrir le hublot et modifier votre chargement de linge.

Une fois que le cycle de lavage a été sélectionné et accepté par votre lave-linge séchant, un changement de position du bouton n'aura aucune conséquence (sauf dans la position **Reset** (Stop).

B

Sélecteur température

Il sert à sélectionner la température de lavage indiquée dans le tableau des programmes (voir page. 11). Il vous permet aussi de réduire la température conseillée pour le programme sélectionné, jusque au lavage à froid.

C

Sélecteur vitesse essorage

Il sert à supprimer l'essorage et/ou à réduire la vitesse d'essorage du programme sélectionné. Les vitesses maximum prévues pour les 4 types de tissu sont:

Tissu	Vitesse max tours min.
Coton	800 tours min.
Synthétiques	600 tours min.
Laine	non
Soie	non

De toute manière, la machine procède à une répartition de la charge à faible vitesse.

D

Tiroir à produits lessiviels

Il comprend 3+1 bacs :

1. Lessive pré lavage;
2. Lessive lavage;
3. Assouplissant;
4. Eau de Javel.

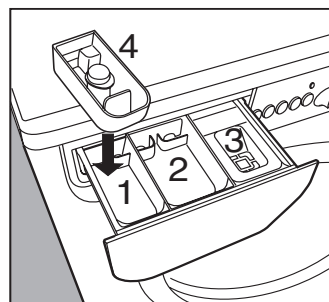

Le tiroir à produits lessiviels (pour plus de détails voir page 14).

E

Légende programme

Consultation rapide des programmes: pour l'ouvrir, tirez la languette grise vers vous.

F

Trempage (Soaking)

Cette fonction permet de laisser tremper le linge pendant une heure en cours de lavage. Pendant cette phase, le linge est soumis à des mouvements de berce-ment.

G

Rinçage Plus

Cette fonction permet d'effectuer un rinçage supplémentaire pour le **coton et les tissus Sans-repassage**. Cette fonction est conseillée pour améliorer le rinçage en cas de pleine charge et d'une plus grande quantité de lessive.

Recommandé pour les personnes allergiques aux produits lessiviels.

H

Repassage Facile (Easy Iron)

Quand la touche **Repassage facile (Easy Iron)** est enfoncée pour le programme **Sans Repassage (Permanent Press)** ou **Lavage à la main (Hand Washables)**, le programme s'arrêtera en face du point marqué sur le sélecteur des Programmes par un triangle noir ◀.

Le Programme restera bloqué sur ce triangle jusqu'à ce que le client décide de sortir le linge et remette le programme à zéro, ou

bien jusqu'à ce qu'il appuie à nouveau sur la touche **Easy Iron**, auquel cas le programme continuera jusqu'à la fin du cycle de lavage.

I

Pré lavage

Cette touche permet d'effectuer un pré lavage avec tous les programmes (sauf le programme Laine). (voir page 11).

L

Allumé/éteint (Alimentation)

Pour allumer votre lave-linge séchant, appuyez sur la touche **L**. Pour l'éteindre, appuyez une nouvelle fois sur la touche **L**.

Si vous éteignez votre machine le programme sélectionné reste mémorisé.

M

Voyant allumé/éteint/verrouillage de porte (Etat)

Le voyant **M** clignote lentement pour signaler que la machine est allumée et attend d'être programmée, à la fin du cycle il signale le déverrouillage de la porte. Il clignote rapidement quand le hublot est verrouillé. Sa lumière fixe indique que le programme sélectionné est accepté.

N

Voyant couvercle verrouillé

L'allumage du voyant indique que la porte couvercle est bloquée pour empêcher toute ouverture accidentelle. Attendez que le voyant s'éteigne avant de l'ouvrir. L'attente est d'environ deux minutes.

Que laver, aujourd'hui ?

Des programmes pour toutes les saisons

Nature des textiles et degré de salissure	Bouton programmes	Bouton température	Prélavage	Lessive lavage	Assouplissant	Javel	Durée du lavage (minutes)	Description du cycle de lavage
DEPART DIFFERE								
Retard de 12 - 9 - 3 - 1 heures							Diffère le départ de 12 - 9 - 3 - 1 heures	
Stop/Reset	●						Interrompt/Annule le programme sélectionné	
COTON INTENSIF								
Blancs extrêmement sales (draps, nappes, etc.)	1	Super	◆	◆	◆	◆	90	Lavage , rinçages, essorages intermédiaires et final
Blancs et couleurs résistantes très sales	2	Prolongé	◆	◆	◆	◆	50	Lavage , rinçages, essorages intermédiaires et final
Blancs peu sales et couleurs délicates (chemises, pulls, etc.)	3	NORMAL	◆	◆	◆	◆	40	Lavage , rinçages, essorages intermédiaires et final
Rinçages					◆		25	Rinçages, essorages intermédiaires et final
Essorage							13	Vidange et essorage final
Stop/Reset	●						Interrompt/Annule le programme sélectionné	
SANS REPASSAGE								
Synthétiques aux couleurs résistantes très sales (linge de bébé, etc.)	4	Standard	◆	◆	◆		80	Lavage , rinçages, anti-froissement ou essorage délicat
Synthétiques aux couleurs délicates (linge en tout genre légèrement sale)	5	Délicat	◆	◆	◆		65	Lavage , rinçages, anti-froissement ou essorage délicat
Synthétiques aux couleurs délicates (linge en tout genre légèrement sale)	6	Rapide	◆	◆	◆		40	Lavage , Lavage, rinçages et essorage délicat
Rinçages					◆		25	Rinçages, anti-froissement ou essorage délicat
Assouplissant					◆			Anti-froissement/Arrêt cuve pleine
Repassage Facile								Arrêt cuve pleine
Essorage							10	Vidange et essorage délicat
Stop/Reset	●						Interrompt/Annule le programme sélectionné	
DELICATS (SYNTHETIQUES)								
Délicats	7	Lavage à la main		◆	◆		64	Délicats , rinçages, anti-froissement ou vidange
Soie, vêtements et tissus particulièrement délicats (rideaux, soie, viscose, etc.)	8	Soie	◆	◆	◆		60	Lavage , rinçages, anti-froissement ou vidange
Laine	9	Laine		◆	◆		45	Lavage , rinçages et essorage délicat
Rinçages					◆			Rinçages, anti-froissement ou vidange
Repassage facile								Anti-froissement/Arrêt cuve pleine
Essorage								Vidange et essorage délicat (sauf soie)
Vidange								Vidange
Stop/Reset	●						Interrompt/Annule le programme sélectionné	

Remarque

Pour la fonction anti-froissement: voir **Repassage facile**, page ci-contre.

IMPORTANT: POUR ANNULER LE PROGRAMME QUE VOUS VENEZ DE SÉLECTIONNER, AMENEZ LE BOUTON LAVAGE EN POSITION "RESET" ET ATTENDEZ AU MOINS 5 SECONDES (90 SECONDES SI VOUS VOULEZ OUVRIR LE HUBLLOT).

Les données de ce tableau sont fournies à titre indicatif ; elles peuvent varier selon la quantité et le type de linge, la température de l'eau de réseau et la température ambiante.

Conseils Utiles

■ **Ne lavez jamais à la machine...** du linge non ourlé, efiloché ou déchiré. Si vous devez absolument le laver, enfermez-le dans un sac. Ne mélangez jamais les couleurs avec le blanc.

■ **Attention au poids !**
Pour obtenir d'excellents résultats, ne dépassez jamais les poids indiqués (se référant à la capacité maximum de linge sec):

- **Textiles résistants:** 5.5 kg, 12 lbs maximum
- **Textiles synthétiques:** 3 kg, 6 lbs maximum
- **Textiles délicats:** 2.5 kg, 5 lbs maximum

- **Pure laine vierge:** 1.5 kg, 3 lbs maximum
- **Peignoirs :** 2.5 kg, 5 lbs maximum
- **Mais combien pèsent-ils?**
 - 1 drap 400-550 g
 - 1 taie d'oreiller 120 g
 - 1 nappe 450 g
 - 1 peignoir 900-1300 g
 - 1 serviette de toilette 150-500 g

■ **Les Tee-shirts couleur,** les imprimés et les chemises durent plus longtemps si vous les lavez à l'envers. Repassez toujours vos Tee-shirts et vos sweats imprimés sur l'envers.

■ **Alarme Coton denim.** Les combinaisons genre "salopette" ont des bretelles avec des crochets qui peuvent endommager le tambour ou les autres vêtements. Pourquoi ne pas les enfiler dans la poche de la bavette et les fixer avec des épingles à nourrice pour supprimer tout danger !























■ **Périodes d'inutilisation: débranchez la fiche.** Mieux vaut mieux débrancher la fiche et fermer le robinet. Laissez le hublot entrouvert pour permettre à l'air de circuler dans la zone du tiroir et du joint. Vous éviterez ainsi la formation de mauvaises odeurs.

Chouchoutez votre linge : placez vos pièces de lingerie, vos bas et vos vêtements délicats dans un sachet en toile pour les protéger

CYCLE LAINE
Pour obtenir d'excellents résultats utilisez de petites quantités de lessive et ne dépassez pas une charge de 1,5 kg.

SACHEZ LIRE LES ETIQUETTES

Les étiquettes que vous trouvez sur tous les vêtements contiennent des messages concernant le lavage et le séchage sous forme de petits mais très importants symboles. Consultez ce tableau pour interpréter correctement ces symboles; vous apprendrez à mieux laver et traiter votre linge et à augmenter les performances de votre lave-linge.

Cycle de lavage	 Normal/ Coton Intensif	 Pli Permanent/ anti-froissement	 Délicat/ Doux	 Lavage à la main	 Ne pas laver	 Ne tordez pas
Température eau	 Chaude (50°C/120°F)		 Tiède (40°C/105°F)		 Froide (30°C/85°F)	
Séchage en sèche-linge	 Séchage autorisé en sèche-linge	 Normal/Coton Intensif	 Pli Permanent/ anti-froissement	 Délicat/ Doux	 Séchage par culbutage interdit	 Séchage interdit en sèche-linge
Consignes spéciales	 Suspendre pour sécher	 Suspendre pour sécher sans essorer	 Sécher à plat	 Sécher à l'ombre		
Symboles eau de Javel	 Eau de Javel autorisée (au besoin)	 Seulement eau de Javel sans chlore (au besoin)		 Traitement interdit		

Attention ! →
Attention à ne pas vous tromper de température...



Comment enlever certaines taches spéciales

Sang

Traitez les taches encore fraîches avec de l'eau froide. Versez de la lessive sur les taches restantes. Rincez. Si les taches persistent, versez quelques gouttes d'ammoniaque et traitez à nouveau avec un produit lessiviel. Rincez. Au besoin, utilisez de l'eau de javel.

Cire

Raclez l'épaisseur de cire. Placez le tissu taché entre deux feuilles de papier buvard ou entre plusieurs couches de mouchoirs en papier. Repassez au fer tiède. Frottez avec une éponge et un détergent liquide. Si la tache ne part pas, passez à l'eau de javel.

Ketchup

Raclez les couches plus épaisses. Mettez tremper à l'eau froide pendant 30 minutes. Pré-traitez avec du détergent en pâte. Lavez à la machine.

Chewing gum.

Frottez avec un glaçon pour faire durcir le chewing gum. Raclez les couches plus épaisses avec une lame non tranchante. Frottez avec une éponge et un détergent liquide.

Chocolat ou cacao

Mettez tremper à l'eau froide pendant 15 minutes. Frottez la tache avec un détergent en pâte puis rincez abondamment. Lavez à la température la plus élevée appropriée au type de tissu. Si la tache ne part pas, frottez avec une éponge et de l'eau oxygénée, rincez et lavez à la machine.

Huile de foie de morue

Frottez avec une éponge et un détergent liquide. Mettez tremper dans de l'eau tiède savonneuse. Si la tache ne part pas, lavez avec un produit blanchissant qui n'endommage pas le tissu. Pour enlever les taches jaunâtres, frottez avec une éponge et de l'eau oxygénée. Rincez et lavez à la machine. Les taches de vieille date sont parfois impossibles à enlever.

Café ou thé (noir)

En cas de taches fraîches, mettez tremper tout de suite en eau froide; puis traitez avec de l'eau de Javel à la température la plus élevée supportée par le type de textile. Si le tissu ne risque rien, versez de l'eau bouillante sur la tache en la versant de 1" à 3" (30 - 90 cm) de haut. Lavez à la machine.

Café ou thé (au lait)

Rincez ou mettez tremper à l'eau froide. Versez un produit lessiviel sur la tache, rincez et laissez sécher. S'il reste des traces de graisse, frottez avec une éponge et un détergent liquide. Au besoin, renouvelez l'opération. Si la tache ne part pas, passez à l'eau de Javel.

Produits de beauté : fard à paupières, rouge à lèvres, fond de teint liquide, mascara, poudre, fond de teint compact ou fard à joues

Versez du détergent liquide concentré sur la tache ou bien mouillez la tache et frottez avec du savon ou du détergent en pâte jusqu'à obtenir une mousse dense. Frottez jusqu'à ce que la tache disparaisse complètement, puis rincez abondamment. Au besoin, renouvelez l'opération. Si la tache ne part pas, lavez avec un produit blanchissant qui n'endommage pas le tissu.

Crème, glace ou lait

Frottez la tache avec une éponge et de l'eau froide, ou bien mettez tremper en eau froide pendant 30 minutes au moins. Si la tache ne part pas, versez un détergent sur la tache puis rincez. Au besoin, traitez à l'eau de Javel.

Déodorants et anti-transpirants

Lavez ou frottez soigneusement la tache avec une éponge et de l'eau tiède savonneuse, rincez. Si la tache ne part pas, blanchissez avec de l'eau chaude savonneuse. Lavez à la machine. Pour raviver les couleurs, utilisez de l'ammoniaque. Rincez abondamment.

Taches de couleur

Rincez ou mettez tremper à l'eau froide. Versez du détergent sur la tache. Rincez. Au besoin, blanchissez. Certaines taches sont impossibles à enlever. Vous pouvez aussi utiliser un détachant courant disponible dans le commerce.

Œuf ou jus de viande

Rincez à l'eau froide. Si la tache ne part pas, appliquez un produit pour assouplir le tissu et laissez agir pendant 15-20 minutes. Si la tache ne part pas, frottez avec une éponge et du détergent liquide ou de l'eau de Javel diluée. Lavez à la machine en eau chaude. Si vous traitez tout de suite la tache à l'eau chaude, elle risque de se fixer encore plus.

Assouplissant

Frottez au savon de Marseille jusqu'à ce que la tache s'assouplisse. Rincez abondamment et lavez à la machine. Dans certains cas, si la couleur le permet, un frottement à l'alcool peut s'avérer efficace. Lavez à la machine. Si vous le désirez, vous pouvez faire nettoyer à sec.

Feutre

Aspergez la tache avec un détergent spécial. Frottez soigneusement la tache avec une éponge. Rincez à l'eau froide. Au besoin, appliquez encore du détergent.

Fruits, vin

Mettez immédiatement tremper en eau froide quand la tache est encore fraîche. Traitez à l'eau de Javel à la température la plus élevée supportée par le type de tissu ; versez de l'eau bouillante sur la tache en la faisant tomber de 1" à 3" (30 - 90 cm) de haut. Lavez à la machine.

Herbe

Appliquez un détergent sur la tache. Frottez avec une éponge et de l'alcool dénaturé. Au besoin, traitez à l'eau de Javel.

Graisse ou huile

Raclez les couches plus épaisses. Frottez la tache avec un détergent en pâte ou un produit lessiviel courant; rincez à l'eau chaude. Si la tache ne part pas, frottez soigneusement avec une éponge et un détachant. Séchez. Au besoin, renouvelez l'opération. Pour enlever les taches jaunâtres, utilisez un produit blanchissant au chlore ou à l'oxygène.

Encre et stylo à bille

Le lavage risque de fixer encore plus certains types d'encre. Nous conseillons de traiter préalablement une petite portion de tissu. Frottez plusieurs fois la tache avec une éponge et de l'acétone, du solvant (acétate d'amyle) ou de l'alcool. Essayez avec de la laque, ça peut marcher. Lavez à la machine. Au besoin, traitez à l'eau de Javel. Utilisez de l'acétate d'amyle sur des synthétiques en triacétate, Arnel, Dynel et Verel. Sur d'autres textiles, utilisez de l'acétone.

REMARQUE : Certaines taches d'encre sont impossibles à enlever.

Encre et stylo à bille

Le lavage risque de fixer encore plus certains types d'encre. Nous conseillons de traiter préalablement une petite portion de tissu. Frottez plusieurs fois la tache avec une éponge et de l'acétone, du solvant (acétate d'amyle) ou de l'alcool. Essayez avec de la laque, ça peut marcher. Lavez à la machine. Au besoin, traitez à l'eau de Javel. Utilisez de l'acétate d'amyle sur des synthétiques en triacétate, Arnel, Dynel et Verel. Sur d'autres textiles, utilisez de l'acétone.

REMARQUE : Certaines taches d'encre sont impossibles à enlever.

Moisissures

Brossez la surface pour la débarrasser de la moisissure et empêcher que les spores se répandent. Plongez dans une solution composée d'un 1/2 verre d'eau de Javel diluée dans 4 litres d'eau froide savonneuse pendant 5-10 minutes. Rincez avec soin. Lavez à la machine.

Boue

Laissez sécher la tache; puis brossez. Rincez plusieurs fois à l'eau froide jusqu'à ce que la boue disparaisse. Lavez à la machine. (L'eau savonneuse pourrait créer des taches rougeâtres ou jaunâtres).

Moutarde

Mettez tremper en eau chaude avec un produit lessiviel pendant quelques heures. Si la tache ne part pas, passez à l'eau de Javel.

Vernis à ongles

Traitez la tache quand elle est encore fraîche, raclez-la et frottez-la le plus possible avant qu'elle ne sèche. Posez le tissu du côté de la tache contre une feuille de papier buvard. Frottez sur l'envers de la tache avec une éponge et de l'acétone (solvant à vernis à ongles), ou bien frottez avec de l'alcool dénaturé additionné de quelques gouttes d'ammoniaque. Passez plusieurs fois sur la tache. Lavez à la machine à la température supportée par le type de tissu.

N'utilisez pas d'acétone sur les synthétiques en acétate, Arnel, Dynel ou Rayonne.

Peinture

Frottez ou mettez tremper dans de l'essence de térébenthine ou dans un solvant indiqué comme dilutif pour peinture. Lavez à la machine.

Transpiration

Lavez ou frottez énergiquement la tache avec une éponge et de l'eau tiède additionnée de détergent en pâte. Si la transpiration a modifié la couleur du tissu, traitez-le avec de l'ammoniaque ou du vinaigre pour le raviver. Versez de l'ammoniaque sur les taches encore fraîches ; rincez. Sur les taches de vieille date, versez par contre du vinaigre et rincez.

Rouille et fer

Appliquez un solvant spécial rouille disponible dans le commerce en vous conformant aux instructions du fabricant. Rincez. S'il y a pas de risques pour le tissu, faites bouillir le vêtement taché dans une solution contenant 4 cuillères à café de crème de tartre dissoute dans un demi-litre d'eau.

Parfum

Rincez à l'eau froide. Frottez la tache avec un détergent liquide concentré ou un détergent en pâte. Rincez. Si la tache ne part pas, traitez à l'eau de Javel.

Brûlures

Rincez ou mettez tremper à l'eau froide. Appliquez un détergent sur la tache et rincez. Au besoin, traitez à l'eau de Javel. Les taches sont parfois impossibles à enlever.

Urine

Mettez tremper dans de l'eau froide. Si la tache est sèche, appliquez du détergent en pâte sur la tache puis rincez. Au besoin, traitez à l'eau de Javel.

Cirage

Raclez le plus possible. Prétraitez avec un détergent en pâte puis rincez. Si la tache ne part pas, frottez avec une éponge et de l'alcool (1 part contre 2 parts d'eau) ou de l'essence de térébenthine. Éliminez l'essence de térébenthine en frottant à nouveau avec une solution d'eau tiède et de détergent ou avec de l'alcool. Au besoin, traitez à l'eau de Javel.

Boissons

Frottez avec une éponge et de l'eau froide; certaines taches sont invisibles quand elles sèchent, mais, une fois réchauffées, elles foncent et sont parfois impossibles à enlever.

Goudron

Agissez immédiatement avant que la tache ne sèche. Frottez avec une éponge et un détachant ou de l'essence de térébenthine. Lavez à la machine.

Important pour mieux laver

Quelques conseils utiles sur le tiroir à produits lessiviels

Son premier secret et aussi le plus simple: c'est facile, il se trouve sous le couvercle...

Lorsque vous versez le produit lessiviel ou l'assouplissant ne dépassez pas les doses conseillées par le fabricant. Les doses varient en fonction de la charge, de la dureté de l'eau et du degré de salissure.

L'expérience aidant, vous apprendrez à doser les quantités presque automatiquement. Avant de verser la lessive pour le pré-lavage dans le compartiment 1, contrôlez qu'il n'y ait pas à l'intérieur le bac supplémentaire 4 à eau de Javel.

Quand vous versez l'assouplissant dans le bac 3, attention à ce qu'il ne déborde pas.

Le lave-linge prélève automatiquement l'assouplissant lors de chaque programme de lavage.

Versez la lessive liquide dans le bac 2 quelques instants seulement avant de brancher votre machine.

N'oubliez pas que la lessive liquide n'est indiquée que pour des lavages à des températures allant jusqu'à 60 degrés et pour les programmes qui ne prévoient pas de pré-lavage.

Vous trouverez dans le commerce des lessives liquides ou en poudre avec boule doseuse à placer directement dans le tambour, leur mode d'emploi est indiqué sur le paquet.

N'utilisez jamais de lessive pour lavage à la main, leur excès de mousse risquerait d'endommager votre lave-linge.

Les lessives spéciales main et machine font bien sûr exception.

Encore un petit secret: quand vous lavez à l'eau froide, réduisez la quantité de lessive:

cette dernière s'y dissout moins bien que dans l'eau chaude et serait en partie gaspillée.

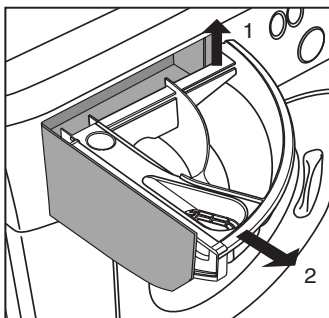
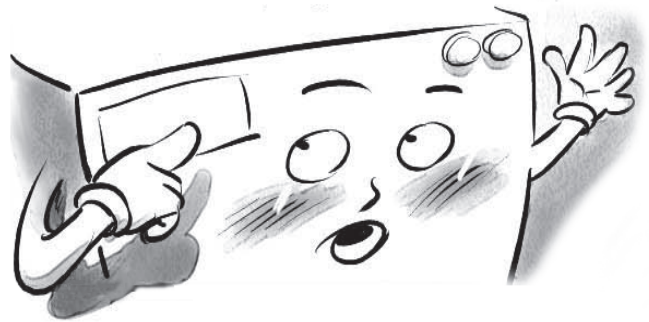

Nettoyage du tiroir à produits lessiviels

Pour sortir et nettoyer le tiroir: tirez-le vers vous comme illustré. Laissez-le un peu sous l'eau courante tiède.

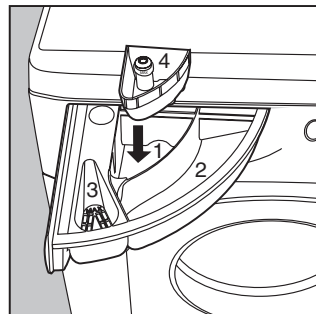

Bac 1: Lessive pré-lavage (poudre)

Bac 2: lessive lavage (poudre ou liquide)

Bac 3: Additifs (assouplissants, parfums, etc.)

Bac 4: Javel et détachant délicat.

Des économies sur toute la ligne

Guide pour un emploi économique et écologique des électroménagers

CHARGE MAXIMUM

La meilleure façon d'éviter des gaspillages d'électricité, d'eau, de lessive et de temps, c'est d'utiliser votre lave-linge au maximum de la charge conseillée.

Mieux vaut une pleine charge que deux demies, vous pourrez ECONOMISER jusqu'à 50% d'électricité.

UN PRELAVAGE EST-IL VRAIMENT NECESSAIRE?

Uniquement en cas de linge vraiment sale.

Programmer un lavage SANS pré-lavage pour du linge peu sale ou moyennement sale permet d'ECONOMISER sur la lessive, le temps, l'eau et de 5 à 15% d'électricité.

UN LAVAGE A L'EAU CHAUDE EST-IL VRAIMENT NECESSAIRE?

Avant le lavage, traitez les taches avec un détacheur ou mettez à tremper le linge taché dans l'eau, vous pourrez sélectionner un programme de lavage à l'eau chaude à une température moins élevée.

Choisissez un programme de lavage à 60° pour ECONOMISER jusqu'à 50% d'électricité.

Cycle blanchissage et touche spéciale taches

Si vous voulez blanchir votre linge, placez le bac supplémentaire 4 (fourni) dans le compartiment 1 du tiroir à produits lessiviels.

Quand vous versez le produit de blanchissage, attention à ne pas dépasser le niveau "max" indiqué sur le pivot central (voir figure).

En cas d'utilisation en fin de lavage, le bac pour l'eau de Javel se remplira d'eau

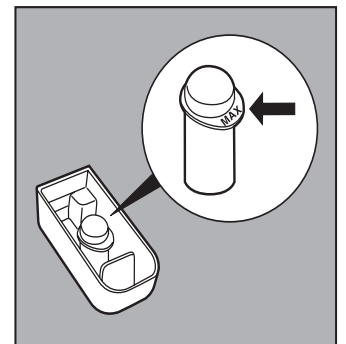

L'utilisation du bac supplémentaire à eau de Javel exclut la possibilité d'effectuer un pré-lavage.

N'utilisez de l'eau de Javel que pour les tissus blancs résistants, et des détachants délicats pour les couleurs, les

synthétiques et la laine. Impossible d'effectuer un blanchissage pour le programme "Soie".

(Voir page 11).

REMARQUE:

LE BLANCHISSAGE N'A D'EFFET QU'EN CAS DE LAVAGE A L'EAU CHAUDE

Avant de téléphoner, lisez ce qui suit

Sachez que quand votre lave-linge ne fonctionne pas c'est, la plupart du temps, à cause de problèmes faciles à résoudre sans l'aide d'un technicien. Avant d'appeler le SAV, effectuez les contrôles suivants.

Le lave-linge ne démarre pas.

- **La fiche est-elle bien branchée dans la prise?** Elle pourrait avoir été déplacée en faisant le ménage.
- **La touche Allumé/Eteint est-elle enfoncée?** Dans ce cas, un programme a été sélectionné.
- **Y a-t-il du courant?** Le disjoncteur pourrait s'être déclenché parce qu'il y a trop d'électroménagers branchés en même temps. Ou bien il peut y avoir une panne de courant dans votre quartier.
- **Le hublot est-il bien fermé?** Par sécurité, le lave-linge ne fonctionne pas si le hublot est ouvert ou mal fermé.

"J'exige un professionnel qualifié et agréé et des pièces de rechange originales garanties Ariston!"



Mais où est passée l'eau?

C'est très simple : grâce à la nouvelle technologie adoptée, pour obtenir les mêmes résultats, la moitié suffit!

Voilà pourquoi vous ne voyez pas d'eau à travers le hublot : il en faut peu, très peu même, pour respecter l'environnement sans pour autant renoncer à une propreté optimale. Et qui plus est, vous économisez aussi sur l'électricité.

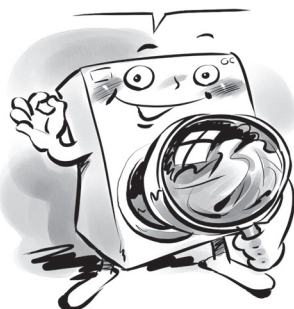

- **Le robinet de l'eau est-il ouvert?** Par sécurité, s'il n'y a pas d'arrivée d'eau au lave-linge séchant, le lavage ne démarre pas.

Il n'y a pas d'arrivée d'eau.

- **Le tuyau est-il bien raccordé au robinet?**
- **Panne d'eau?** N'y a-t-il pas des travaux en cours dans votre immeuble ou dans la rue?
- **La pression est-elle suffisante?** L'autoclave pourrait être en panne.
- **Le filtre du robinet est-il propre?** Si l'eau est très calcaire, ou suite à des travaux récents sur la canalisation d'eau, le filtre pourrait être bouché par des débris.
- **Le tuyau en caoutchouc n'est-il pas plié?** Le parcours du tuyau en caoutchouc qui amène l'eau au lave-linge séchant doit être le plus rectiligne possible. Contrôlez s'il n'est pas écrasé ou plié.

Le bouton Lavage tourne sans cesse?

- **Attendez quelques minutes pour que la pompe de vidange vide la cuve,** éteignez le lave-linge,

sélectionnez l'une des positions stop/OFF, puis rallumez. Si le bouton tourne toujours, c'est un signal de panne, appelez le SAV.



Le lave-linge prend l'eau et vidange continuellement.

- **Le tuyau n'est-il pas placé trop bas?** Il faut l'installer entre 62 et 86 cm (25 - 34") de haut.
- **L'embouchure du tuyau est-elle plongée dans l'eau?**
- **L'évacuation murale a-t-elle un évent?** Si après ces vérifications, le problème persiste, fermez le robinet de l'eau, éteignez la machine et appelez le SAV. Si vous habitez en étage, il pourrait y avoir des phénomènes de siphonnement. Pour les résoudre, il faut monter une soupape spéciale.

Un appel de service sous garantie vous sera débité au cas où les inconvénients ne dépendraient pas de défauts de matériel ou de fabrication.



Votre lave-linge ne vidange pas et n'essore pas.

- **Est-ce que le programme choisi prévoit la vidange de l'eau?** Il y a des programmes qui s'interrompent à la fin du cycle de lavage, dans ce cas, il faut intervenir pour lancer la vidange.
- **La fonction "Repassage facile", quand il y en a une de prévue, est-elle activée?** Cette fonction exige que vous interveniez pour lancer la vidange.

- **Est-ce que la pompe d'évacuation est bouchée?** Pour l'inspecter, fermez le robinet, débranchez la fiche et suivez les instructions fournies page 18 ou bien appelez le SAV.



A FAIRE A NE PAS FAIRE

Fermez le robinet après chaque utilisation. Vous éviterez tout danger de fuites.

Laissez toujours le hublot entrebâillé. Pour éviter la formation de mauvaises odeurs.

Nettoyez l'extérieur avec soin. Pour nettoyer l'extérieur et les parties en caoutchouc, utilisez toujours un chiffon imbibé d'eau tiède et de savon.

Laisser la fiche branchée pendant le nettoyage de l'appareil. Même pendant les travaux d'entretien, il faut toujours débrancher la fiche.

Utiliser des solvants ou des produits abrasifs agressifs. N'utilisez ni solvants ni produits abrasifs pour nettoyer l'extérieur et les parties en caoutchouc.

Négliger le tiroir à produits lessiviels. Il est amovible, pour le laver il suffit de le laisser un peu sous un jet d'eau courante.

Partir en vacances sans vous soucier de lui. Avant de partir, il faut toujours contrôler si la fiche est bien débranchée et le robinet de l'eau fermé.

- **Le tuyau en caoutchouc n'est-il pas plié?** Le tuyau de vidange doit être le plus rectiligne possible. Contrôlez s'il n'est pas écrasé ou plié

- **Est-ce que la conduite de l'installation de vidange est bouchée?** S'il y a une rallonge, est-ce qu'elle est bien montée ou empêche-t-elle l'eau de passer?

Vibration excessive de l'appareil pendant l'essorage.



- **Est-ce que vous avez bien déposé toutes les vis de blocage pour le transport au moment de l'installation?** Voir la page consacrée à l'installation.

- **Est-ce que la machine est bien nivelée?** Contrôlez régulièrement sa mise à niveau. Agissez sur les pieds et contrôlez à l'aide d'un niveau.

- **Y a-t-il suffisamment de place entre la machine et les meubles avoisinants?** / moins qu'il ne s'agisse d'un modèle à encastrer, votre lave-linge a besoin d'osciller un peu pendant l'essorage. Prévoyez quel-ques cm de libres tout autour.



Le lave-linge a des fuites.

- **Est-ce que la bague du tuyau d'arrivée de l'eau est bien vissée?** Fermez le robinet, débranchez la fiche et essayez de la serrer sans trop forcer.

- **Est-ce que le tiroir à produits lessiviels est engorgé?** Dégagez-le et lavez-le à l'eau courante.

- **Est-ce que le tuyau de vidange n'est pas bien fixé?** Fermez le robinet, débranchez la fiche et essayez de mieux le fixer.



Il y a un excès de mousse.

- **Est-ce que vous utilisez bien une lessive machine?** Vérifiez qu'il y ait bien l'inscription: "pour lave-linge" ou bien "main et machine".

- **Est-ce que la quantité est correcte?** Un excès de lessive produit plus de mousse mais ne lave pas mieux tout en produisant des incrustations à l'intérieur du lave-linge.

Si malgré tous ces contrôles, votre lave-linge séchant ne fonctionne pas et l'inconvénient persiste, appelez le SAV le plus proche de votre domicile en précisant :

- la nature de la panne
- le sigle (Mod. ...))
- le numéro de série (S/N....)

Vous trouverez tous ces renseignements sur la plaquette signalétique située sur le panneau arrière de votre lave-linge séchant.

Ne vous adressez jamais à des centres d'assistance technique non agréés et exigez toujours l'emploi de pièces détachées originales.

**Service après vente
Numero de téléphone**

**ASSISTANCE ET
PIECES DETACHEES**

1-888-245-0825

Soins et entretien facile

Chouchoutez votre lave-linge, il vous servira fidèlement pendant des années et des années

Votre lave-linge est un véritable compagnon de vie.

Votre lave-linge est conçu pour bien vous servir pendant de nombreuses années. Quelques astuces vous permettront de prolonger encore plus sa durée de vie et d'éviter des problèmes. Nous vous conseillons de fermer les robinets quand la machine n'est pas en marche. Vous protégerez ainsi les tuyaux, etc. **Si votre eau est dure, utilisez un adoucisseur** (une eau dure laisse des traces blanchâtres autour des robinets ou bien au niveau des bondes, notamment dans la baignoire. Si vous désirez avoir des renseignements plus précis à propos de l'eau de votre installation, adressez-vous au Service des Eaux local).

Il faut toujours vider les poches, et enlever les broches, les pin's, les pièces de monnaie ou tout autre objet dur.

NETTOYAGE EXTERIEUR

Lavez l'extérieur du lave-linge avec un chiffon, de l'eau tiède et du savon. N'utilisez pas de polish sur les parties en plastique. Certains polish contiennent des agents qui pourraient endommager les matériaux plastiques.

Nettoyage interne

Si vous habitez dans un pays où les produits lessiviels con-

tenant du phosphate sont interdits, votre électroménager pourrait avoir besoin d'une révision périodique. Si vous utilisez des produits lessiviels ne contenant pas de phosphates, des dépôts gras d'origine corporelle et de lessive peuvent s'accumuler dans la cuve du lave-linge. Ce phénomène est d'autant plus manifeste dans les zones à eau dure ou en cas de lavages fréquents de vêtements très sales. Pour éliminer ces dépôts, programmez un cycle de lavage complet à l'eau chaude en ajoutant 2 verres d'adoucisseur d'eau non précipitant. N'introduisez pas de linge, de lessive ou autres produits lessiviels. Après avoir éliminé ces dépôts, les résultats de lavage du linge devraient être satisfaisants, à condition toutefois de se conformer aux instructions de cette brochure.

ENTRETIEN GENERAL

Une fois que le lavage est terminé, fermez les robinets de l'eau pour réduire la pression sur les flexibles. Nettoyez l'intérieur du hublot à l'aide d'un chiffon humide pour éliminer toute trace d'humidité. Appliquez, périodiquement une légère couche de cire de protection sur la porte

intérieure du lave-linge, surtout sur les parties avoisinantes du hublot. Ce revêtement sert à protéger la finition superficielle de la porte contre les débordements de produits lessiviels qui pourraient la décolorer.

Débarrassez la trappe de vidange de tout corps étranger

En cas de blocage, nettoyez cette trappe. Pour plus de renseignements, lisez le paragraphe suivant.

N'ayez pas la main lourde avec les produits lessiviels.

Les lessives contiennent déjà des produits anticalcaires. Donc, n'ajoutez à votre lavage un produit spécifique que si votre eau est particulièrement dure, c'est à dire très riche en calcaire. Il peut être utile, de temps en temps, d'effectuer un cycle de lavage avec une dose de produit anticalcaire, sans lessive et sans linge.

N'ayez pas la main lourde avec les produits lessiviels, l'excès de mousse pourrait causer de incrustations et abîmer les composants de votre lave-linge.

Le tiroir à produits lessiviels est amovible; il est important de le laver régulièrement. Pour éviter les incrustations il suffit de le laisser un peu sous un jet d'eau courante.

N'utilisez que des lessives peu moussantes.

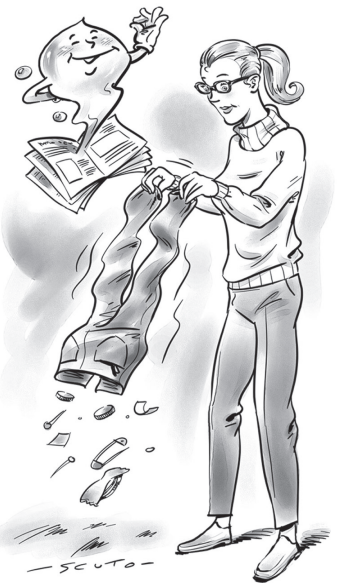

Videz toujours les poches: les menus objets peuvent endommager sérieusement votre lave-linge.

En cas de besoin, inspectionnez la pompe et le tuyau en caoutchouc.

Le lave-linge est équipé d'une pompe autonettoyante qui n'exige aucune opération de nettoyage et d'entretien. Il peut toutefois arriver que de menus objets tombent par mégarde dans la pompe: pièces de monnaie, agrafes, boutons ballants, etc. Pour éviter qu'ils endommagent la machine, ils sont bloqués dans une trappe accessible, située en bas, à droite de la machine.

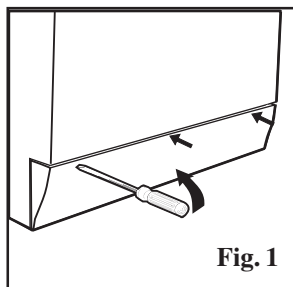

Fig. 1

Attention: Avant de contrôler cette trappe, assurez-vous que le programme en cours est bien terminé et que la machine est vide. Débranchez la fiche de l'appareil, comme pour toute autre opération d'entretien.

Pour accéder à la trappe, dégagez avec soin le haut du panneau du socle du lave-linge à l'aide d'un tournevis pour pouvoir le déposer. Faites ensuite glisser vers l'avant le bord supérieur pour pouvoir le soulever plus facilement (Fig. 1). Placez un récipient bas ou une cuvette sous le couvercle de la trappe pour recevoir l'eau qu'elle peut contenir. Déposez enfin le couvercle en le tournant dans le sens inverse des aiguilles d'une montre (Fig. 2). Une fois le nettoyage terminé, n'oubliez pas de remonter le couvercle.

Remontez ensuite le panneau du socle en fixant les crochets situés dans le bas aux fentes prévues et poussez sur la partie supérieure pour la remettre en place.

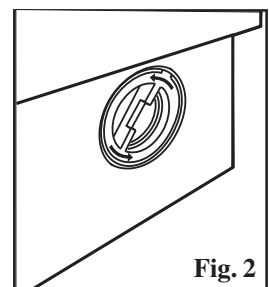
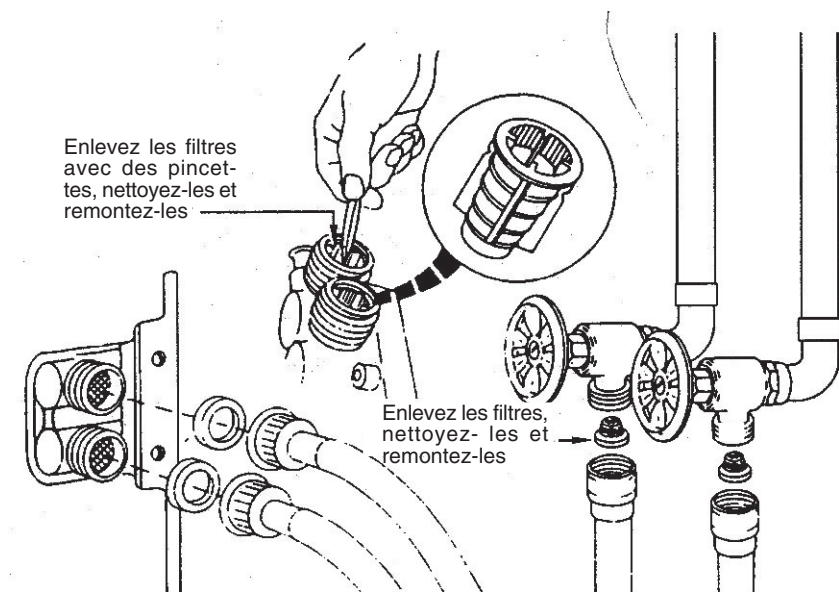

Fig. 2

Tuyau d'arrivée de l'eau

Contrôlez les tuyaux en caoutchouc au moins une fois par an. Remplacez-le dès que vous remarquez des craquèlements et des fissures car ils sont soumis à de fortes pressions en cours de lavage qui pourraient entraîner des cassures. Des tuyaux en acier inox de qualité supérieure peuvent aussi être commandés. Contactez pour cela le service.

Nettoyage des filtres



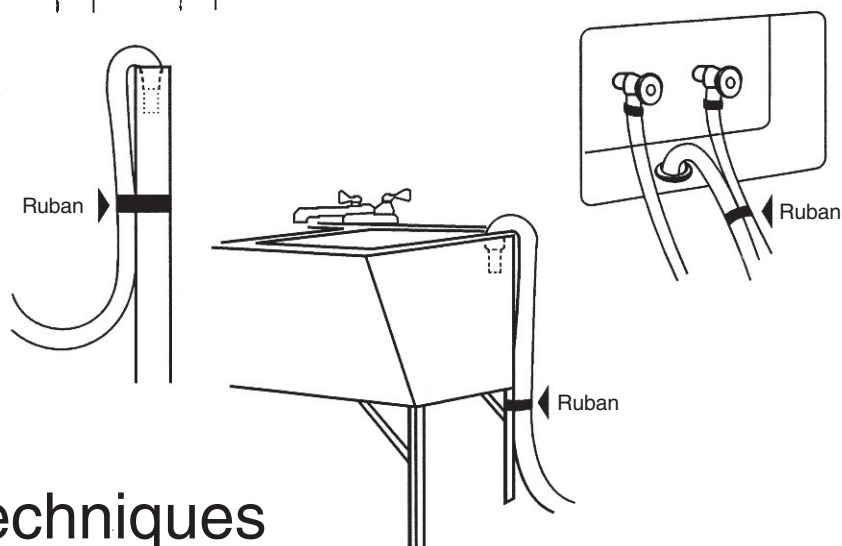

Vidange:

pour éviter tout débordement veillez à ce que le tuyau de vidange se trouve bien à au moins 62 cm de haut par rapport au socle de l'appareil.
Fixez solidement les tuyaux.



Caractéristiques techniques

Modèle	AW 121	
Dimensions	largeur	23.4" (59.5 cm)
	hauteur	33.4" (85 cm)
	profondeur	20.8" (53 cm)
Capacité	Lavage: 2-12 lbs (1-5,5 Kgs)	
Branchement électrique	tension 115 Volt 60 Hz (fonctionnement minimum 108 volt) puissance maximum absorbée 1350 W, 12 A.	
Raccordements hydrauliques :	pression maximum	100 psi (689.6 kPa)
	pression minimum	20 psi (137.9 kPa)
Vitesse d'essorage	jusqu'à 1200 tours par minute	
	Cet appareil est conforme aux directives  pour les Etats-Unis et pour le Canada.	
		

Dans un soucis constant d'amélioration, le fabricant se réserve le droit d'apporter, à tout moment et sans aucun préavis, toutes les modifications qu'il estimera nécessaires. Tous droits réservés. Imprimé en Italie.

GARANTIES Lave-linge séchant ARISTON

Les garanties fournies par (Ariston) dans cette déclaration ne sont applicables qu'aux lave-linge séchants Ariston vendus au premier utilisateur qui aura acheté l'appareil chez Ariston ou chez l'un de ses distributeurs, revendeurs ou centres d'assistance agréés aux Etats-Unis ou au Canada. Les garanties prévues par ce document ne sont pas transférables.

Durée de la garantie

Premières deux années Garantie totale limitée à compter de la date d'installation*

Ariston s'engage à réparer ou à remplacer gratuitement tout composant qui s'avèrera défectueux, sous réserve de conditions normales d'utilisation domestique, frais d'expédition et de main d'œuvre inclus. La réparation sous garantie devra être effectuée par un centre d'assistance Ariston agréé.

Troisième-Cinquième année Garantie limitée aux composants Electroniques à compter de la date d'installation*

Ariston s'engage à réparer ou à remplacer gratuitement tout microprocesseur ou carte des circuits qui s'avèrera défectueux sous réserve de conditions normales d'utilisation domestique dans les 3-5 ans suivant la date d'installation originale, frais de main d'oeuvre exclus.

Troisième-Cinquième année Garantie limitée au moteur à compter de la date d'installation*

Ariston s'engage à réparer ou à remplacer gratuitement le moteur ou tout composant du moteur qui s'avèrera défectueux sous réserve de conditions normales d'utilisation domestique dans les 3-5 ans suivant la date d'installation originale, frais de main d'oeuvre exclus.

Garantie à vie limitée du produit contre la corrosion de l'acier inoxydable due à la rouille à compter de la date d'installation*

Ariston s'engage à fournir gratuitement un lave-linge séchant de remplacement du même modèle ou d'un modèle actuel qui soit équivalent ou meilleur d'un point de vue fonctionnel, au cas où le tambour de lavage serait attaqué par de la rouille sous réserve de conditions normales d'utilisation ; frais de main d'oeuvre, d'expédition et d'installation exclus.

10 jours à compter de la date d'achat Garantie détériorations esthétiques

Ariston s'engage à remplacer gratuitement toute partie esthétique (appel au service assistance inclus) qui s'avèrera abîmée, dans les 10 jours suivant la date d'achat. Cette clause n'inclut toutefois pas les dommages dus aux opérations de transport, manutention ou installation effectuées de façon inappropriée.

* La date d'installation se réfère à la date d'installation du lave-linge séchant ou à dix jours ouvrables suivant la date de livraison, la date à retenir est celle qui correspond à la circonstance qui s'est produite en premier.

Exclusions :

La présente garantie ne couvre pas les appels d'assistance ou de réparation effectués pour rectifier l'installation, demander des instructions sur l'utilisation de l'appareil, remplacer les fusibles de l'appartement ou corriger le câblage électrique ou l'installation hydraulique domestique. De plus, toute réparation de l'appareil qui s'avèrera nécessaire suite à une utilisation autre qu'une utilisation domestique normale n'est pas couverte par la garantie. Les garanties ne couvrent aucun défaut ou dommage causé par un accident, une mauvaise utilisation, un usage abusif ou acte de négligence, une intervention d'assistance non autorisée ou des forces extérieures hors contrôle d'Ariston, tels qu'incendies, inondations et autres causes de force majeure, ou les installations non conformes aux réglementations électriques ou hydrauliques applicables au niveau local. Les frais de main d'oeuvre, d'expédition et d'installation supportés pour la réparation ou le remplacement d'un appareil un an après la date d'installation ne seront pas couverts par la présente garantie. Tous les composants remplacés ou réparés seront assimilés aux pièces d'origine pour ce qui est de la période de garantie applicable. Dans les limites permises par la loi, la présente garantie remplace toute autre garantie expresse ou implicite, y compris les garanties implicites de commerciabilité et d'aptitude à un emploi spécifique. Ariston ne pourra en aucun cas être tenu pour responsable des dommages accessoires ou indirects.

Pour accéder aux services de garantie, appeler les 1-888-426-0825 ou écrivez à :

Ultra 8 International, 2505 Anthem Village Drive, Suite E - PO BOX 562, Henderson Nevada 89052,

En précisant toujours le numéro du modèle, le numéro de série, la date d'achat, le nom et l'adresse du revendeur.



Ultra 8 International, 2505 Anthem village Village Drive, Suite E - PO Box 562, Henderson Nevada 89052