

Les secrets des tissus

Des conseils pour mieux laver

AT 85

Mode
d'installation et d'emploi



■ Classe A à 40°C

Le premier lave-linge
qui lave parfaitement
à 40°C

■ Cachemire Gold

Le premier lave-linge
recommandé par
"The Woolmark
Company"

■ Rinçage écologique

Le premier lave-linge
qui élimine tous les
résidus de produit
lessiviel

Lave-linge top loader **sûr**

et facile à utiliser

 **ARISTON**

Guide rapide

Découvrez ci-dessous les 11 sujets qui seront développés dans les pages de ce manuel. Lisez, apprenez, amusez-vous: vous découvrirez un tas de petits secrets pour laver mieux, avec moins d'efforts tout en augmentant la longévité de votre lave-linge. Et surtout, en toute sécurité.

1. Installation et déménagement (page 2)

Pour un bon fonctionnement du lave-linge, l'opération la plus importante après sa livraison ou après un déménagement, est sans aucun doute son installation. Vérifiez toujours:

1. si l'installation électrique est conforme.
2. si les tuyaux d'arrivée et de vidange de l'eau sont bien raccordés correctement. **Ne jamais utiliser des tuyaux usés.**
3. si le lave-linge est bien de niveau. C'est important: pour la longévité de votre lave-linge et pour la qualité de votre lavage.
4. que toutes les vis de fixation du tambour, situées à l'arrière du lave-linge, ont bien été enlevées.

2. Sécurité pour vous et vos enfants (page 3)

Vous y trouverez tous les conseils indispensables à votre sécurité et à celle de votre famille. C'est ce qu'il y a de plus important.

3. Comment charger votre lave-linge et le mettre en service (page 4)

Triez correctement votre linge: c'est une opération importante dont la réussite de votre lessive dépend entièrement. Apprenez tous les trucs et tous les secrets pour bien trier votre lessive: les couleurs, les textiles, la tendance à produire des peluches, voilà quels sont les critères les plus importants.

4. Bien maîtriser le bandeau de commandes (page 5 - 6)

Le bandeau de commandes de votre lave-linge est très simple. Quelques commandes essentielles pour choisir les types de lavage, du plus énergique, pour laver une combinaison de mécanicien, jusqu'au plus délicat pour le cachemire. Apprenez à vous en servir, vous laverez mieux et prolongerez la durée de vie de votre lave-linge. C'est facile.

5. Guide des programmes de lavage (page 6)

Un tableau facile à consulter pour cerner d'un seul coup d'oeil tous les programmes, les températures, les produits lessiviels et additionnels. Utilisez le bon et vous obtiendrez de meilleurs résultats en économisant du temps, de l'eau et de l'électricité, jour après jour.

6. Guide pour comprendre les étiquettes et les symboles Ariston (pages 7-8)

Les symboles reportés sur les étiquettes des vêtements sont très faciles à comprendre et importants quant à la réussite du lavage. Ce guide vous aidera à vous y retrouver parmi les températures conseillées, les types de lavage et de repassage.

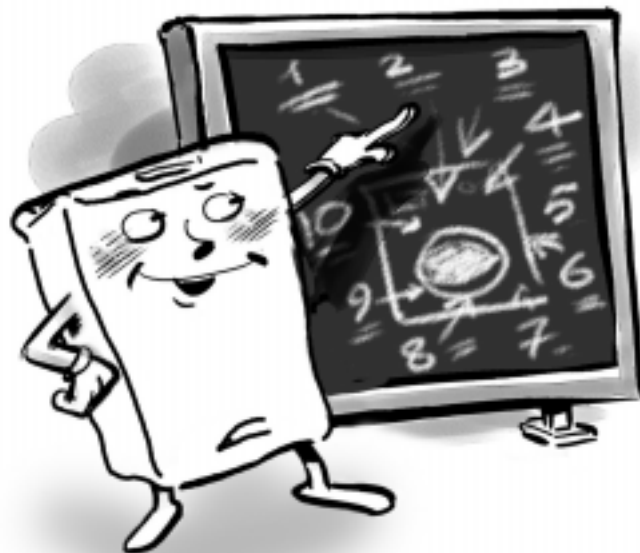

7. Conseils utiles pour ne pas vous tromper (page 8)

Autrefois, on suivait les bons conseils de grand-mère - et les matières synthétiques n'existaient pas: il était donc facile de laver. Aujourd'hui, c'est votre lave-linge qui vous donne de bons conseils et vous permet même de laver laine et cachemire aussi bien qu'une blanchisseuse.

8. Le tiroir à produits lessiviels (page 10)

Comment utiliser le tiroir à produits lessiviels et le bac à eau de Javel.

9. Problèmes et solutions (pages 11 et 12)

Avant d'appeler un technicien, lisez ces pages: de nombreux problèmes peuvent trouver une solution immédiate. Si vous n'arrivez pas à les résoudre, appelez alors le numéro de votre SAV et en un rien de temps la panne sera réparée.

10. Soin et entretien (page 13)

Votre lave-linge est un ami: quelques petites attentions suffisent pour qu'elle vous rende la pareille en fidélité et dévotion. Chouchoutez-la, elle lavera pour vous pendant des années et des années.

11. Caractéristiques techniques (page 14)

Vous y trouverez les caractéristiques techniques de votre lave-linge: sigle du modèle, spécifications électriques et hydrauliques, dimensions, capacité, vitesse d'essorage et conformité aux normes et aux directives italiennes et européennes.

Installation et déménagement

Quand votre lave-linge arrive

Que votre lave-linge soit neuf ou que vous veniez juste de déménager, son bon fonctionnement dépend en grande partie de son installation.

Après avoir déballé l'appareil, vérifiez s'il est en bon état. En cas de doute, faites appel à un professionnel du secteur.

Pour permettre son transport, l'intérieur du lave-linge a été bloqué à l'aide de huit vis et de caoutchoucs sur le panneau arrière de la machine.

Déblocage: enlever les 4+4 vis!

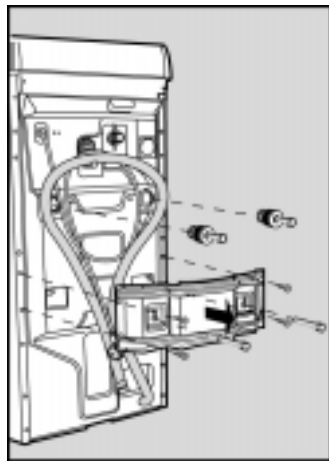

Avant de brancher votre lave-linge, enlevez les vis, les caoutchoucs et la cale et la grosse traverse (conservez bien toutes ces pièces) et bouches les trous à l'aide des cache-trous en plastique fournis avec l'appareil.

Mise à niveau

Pour bien fonctionner, il est important que votre lave-linge soit bien posé à plat. Pour bien le niveler, il suffit d'agir sur ses pieds; son angle d'inclinaison, mesuré sur le plan de travail, ne doit pas dépasser 2°. Si vous avez de la moquette, attention à ce que la ventilation ne soit pas bouchée au niveau de la zone d'appui.

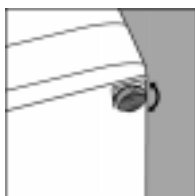

Les pieds avant sont réglables

Conservez les vis de blocage et les cales. En cas de déménagement vous pourrez vous en resservir pour bloquer les pièces internes du lave-linge et le protéger ainsi contre les chocs pendant son transport.

Raccordement à la prise d'eau

La pression de l'eau doit être comprise entre les valeurs indiquées sur la plaquette fixée à l'arrière de l'appareil. Raccordez le tuyau d'arrivée que vous trouvez, démonté, à l'intérieur du tambour à une prise d'eau froide à embout fileté 3/4 gaz. Si les tuyauteries de l'eau sont neuves ou inutilisées depuis longtemps, faites couler l'eau jusqu'à ce qu'elle soit limpide et sans impuretés avant de raccorder. Raccordez le tuyau à la machine, au niveau de la prise d'eau prévue en haut, à droite.



Prise d'eau à monter en haut à droite.

Raccordement du tuyau de vidange

Un crochet situé à l'arrière de la machine, en haut, vous permet éventuellement de fixer le tuyau de vidange. Introduisez l'autre extrémité dans un conduit d'évacuation murale ou bien accrochez-le à l'évier ou à la baignoire en évitant de l'écraser ou de trop le plier. Il faut absolument qu'il débouche entre 60 et 100 cm de haut.

Si vous êtes obligé de fixer l'extrémité à moins de 60 cm au-dessus du sol, il faut que vous fixiez le tuyau au crochet susmentionné prévu dans le panneau arrière de la machine.



Le crochet à utiliser si le tuyau débouche à moins de 60 cm de haut.

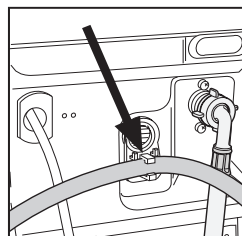

Si le tuyau évacue dans la baignoire ou dans le lavabo, appliquez le support en plastique et attachez-le au robinet.

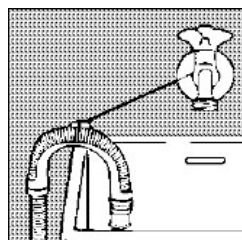

Le guide pour le vidange en baignoire ou lavabo.

Ne le laissez jamais tremper dans l'eau.

L'utilisation de rallonges est absolument déconseillée. Si vous ne pouvez vraiment pas vous en passer, il faut qu'elle ait le même diamètre que le tuyau original et moins de 150 cm de long. En cas d'évacuation murale, faites vérifier son efficacité par un professionnel agréé. Si vous habitez en étage dans un immeuble, il peut y avoir des phénomènes de siphonnement qui font que votre lave-linge prend et évacue l'eau continuellement.

Pour supprimer cet inconvénient, vous pouvez trouver dans le commerce des valves spéciales anti-siphonnement.

Branchement électrique

Avant de brancher la machine à la prise de courant, contrôlez que:

- 1) la prise de courant est conforme aux normes et que sa charge électrique est bien apte à supporter la puissance maximum de la machine figurant sur la plaquette des caractéristiques;
- 2) la tension d'alimentation est bien comprise entre les valeurs figurant sur la plaquette des caractéristiques;
- 3) la prise est bien compatible avec la fiche de la machine. En cas d'incompatibilité, n'utilisez pas d'adaptateurs mais remplacez la prise ou la fiche;
- 4) votre installation électrique dispose bien d'une "mise à la terre".
- 5) une fois la machine branchée, elle ne s'appuie pas sur le câble d'alimentation.

Attention!

Le constructeur et le vendeur déclinent toute responsabilité et aucune garantie ne sera due en cas de modification apportée au raccordement prévu par l'usine, de mauvais raccordement électrique, de modification électrique, mécanique ou hydraulique subis par la machine.

Attention!
Nous déclinons toute responsabilité en cas de non respect des normes énumérées ci-dessus.

Ne laissez pas les enfants jouer avec les sachets plastique, le polystyrène expansé, les vis et les autres éléments d'emballage, ils pourraient être dangereux.

Ce qui compte par dessus tout Votre sécurité et celle de vos enfants

Lisez attentivement ces conseils ainsi que toutes les informations contenues dans ce mode d'emploi: ils vous fourniront non seulement des renseignements utiles mais aussi des conseils importants sur la sécurité, l'utilisation et l'entretien.

1. **Margherita ne doit pas être installée dehors**, même à l'abri, car il est très dangereux de la laisser exposée à la pluie et aux orages.
2. **Elle ne doit être utilisée que par des adultes** et exclusivement pour laver du linge selon les instructions reportées dans ce mode d'emploi.
3. Deux ou trois personnes sont nécessaires pour la déplacer en faisant très attention. Ne jamais la déplacer seul car **la machine est très lourde** ou utilisez un engin de manutention ("diable").
4. Avant d'introduire votre linge, **contrôlez si le tambour est bien vide**.

5. **Ne touchez jamais la machine pieds nus ou bien les mains ou les pieds mouillés ou humides.**
6. **N'utilisez ni rallonges ni prises multiples**, dangereuses surtout dans des endroits humides. Le câble d'alimentation ne doit être ni plié ni écrasé.
7. **N'ouvrez pas le tiroir à produits lessiviels pendant le fonctionnement**

votre lave-linge a été fabriqué selon les normes internationales de sécurité les plus sévères. Pour vous protéger ainsi que votre famille.

de la machine; n'utilisez jamais de lessive pour lavage à la main sa mousse abondante pourrait endommager les parties internes de la machine.

8. **Ne tirez jamais sur le câble** ni sur le lave-linge pour débrancher la fiche de

la prise murale: c'est extrêmement dangereux..

9. En cours de fonctionnement, **ne touchez pas à l'eau évacuée**, elle peut atteindre des températures très élevées. Gardez vos enfants à bonne distance. **Ne forcez jamais pour ouvrir les portes** vous risqueriez d'endommager le mécanisme de sécurité prévu pour prévenir les ouvertures accidentelles.

10. **En cas de panne, fermez avant tout le robinet de l'eau et débranchez la fiche de la prise murale;** n'essayez en aucun cas d'accéder aux mécanismes internes pour la réparer.

11. **Cet appareil est destiné à un usage domestique.**

Aucune garantie ne sera due en cas d'usage industriel (Hôtels, Restaurants, Blanchisseries, etc.) qui compromet les caractéristiques de construction d'origine.

"J'exige un professionnel qualifié et agréé et des pièces de rechange originales garanties Ariston!"



Comment changer le câble d'alimentation

Le câble d'alimentation est un câble spécial qui n'est disponible qu'auprès des SAV Ariston agréés.

Pour le remplacer, procédez comme suit:

1. Contrôlez que le lave-linge est bien éteint et que la fiche est bien débranchée.
2. Enlevez la base et dévissez les 2 vis en bas à droite, puis

dévissez les 6 vis à l'arrière, cette fois à gauche et enlevez le panneau latéral en l'inclinant légèrement vers l'extérieur et en le sortant. (fig. 1 et 2).

3. A l'aide d'un tournevis à pointe plate et en agissant de l'intérieur de la machine, faites pression sur le crochet de blocage du domino et en même temps tirez le câble vers l'extérieur de façon à ce que le domino sorte de son siège (fig. 3).

4. Déconnectez les câbles du filtre antiparasite en vous aidant d'une petite pince à longs becs et en repérant bien leur emplacement (fig. 4): fil **Bleu=N**; fil **Marron=L**, laissez en dernier le fil de **Terre** \perp

Remarque: les lettres L, N et le symbole \perp sont reportés sur le filtre antiparasite.

5. Tirez complètement le câble du lave-linge, dévissez la vis de blocage du câble et enlevez-le du domino.

Pour le remplacer vous devez faire appel à un spécialiste du secteur qui doit s'en tenir aux normes CE en vigueur.

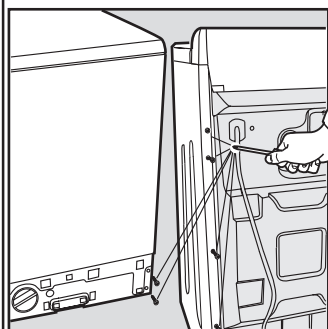

Fig. 1

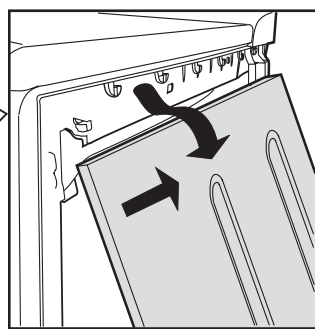

Fig. 2



Fig. 3



Fig. 4

Que placer dans votre lave-linge?

Quelques astuces pour mieux laver. Triez votre linge en tenant compte des textiles et des couleurs. Attention aux étiquettes, suivez leurs indications. Alternez les petites et les grandes pièces.

Avant de laver.

Triez votre linge selon le type de tissu et la résistance des couleurs: les tissus plus résistants doivent être séparés des délicats. Séparez les couleurs claires des couleurs foncées.

Videz toutes les poches (pièces de monnaie, papier, argent et petits objets) et contrôlez les

boutons. Recousez tout de suite les boutons ballants, vous éviterez ainsi qu'ils ne se détachent en cours de lavage

Les étiquettes vous disent tout ce qu'il faut.

Lisez toujours les étiquettes: vous saurez tout sur vos vêtements et

sur leurs meilleures conditions de lavage.

Page 7, nous vous dévoilerons tous les secrets qui se cachent derrière les symboles reportés sur les étiquettes des vêtements. Leurs indications sont précieuses, elles vous aideront à conserver la beauté de vos vêtements.

Triez votre linge par type de tissu et couleur: vous obtiendrez de meilleurs résultats

Démarrage de votre lave-linge

Mise en place, déplacements.

Si votre lave-linge est muni d'un chariot spécial avec roues rétractiles, vous pouvez le déplacer facilement. Pour faire descendre ce chariot et pouvoir ainsi déplacer sans effort votre lave-linge, vous devez tirer le levier situé en bas à gauche, sous la base. Une fois le lave-linge déplacé, remettez-le dans la position initiale. Le lave-linge est ainsi solidement mis en place. Voir figure. (Seulement pour les modèles prévus)

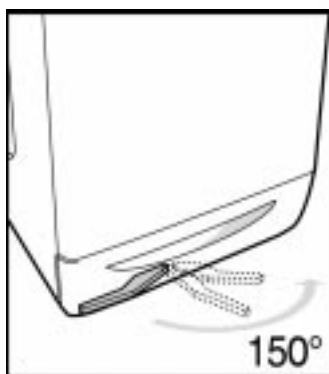

Dès son installation, démarrez un cycle de lavage en sélectionnant le programme "" à 60 degrés.

Une bonne mise en service de votre lave-linge est primordiale tant pour la qualité du lavage que pour éviter des problèmes et augmenter sa longévité. Après avoir chargé le linge et dosé les produits lessiviels, contrôlez toujours si:

1. Les portes sont bien fermées;
2. La fiche est bien branchée dans la prise.
3. Le robinet de l'eau est ouvert
4. Le bouton **A** est bien placé en face de l'un des mots Stop/Annulation).

Choisissez un programme

Choisissez ce programme en fonction du type de linge à laver. Pour opérer ce choix, consultez le tableau page 6. Tournez le bouton **A** pour amener le programme choisi en face du repère, programmez la température à l'aide du bouton **B**, vérifiez que le bouton **C** est bien dans la position que vous désirez, sinon utilisez les touches **D**, **E** et



F, puis appuyez sur le bouton marche/arrêt **G** (position **mar-**che).

N'oubliez pas enfin de sélectionner, si vous le désirez, le "**départ différé**" avant le cycle de lavage.

Une fois le lavage terminé...

Attendez que l'indicateur lumineux **H** s'éteigne: il faut compter environ trois minutes. Eteignez alors la machine en appuyant sur la touche marche-

arrêt **G** (position **arrêt**).

Vous pouvez alors ouvrir les portes en toute sécurité. Après avoir sorti le linge, laissez les portes ouvertes ou entrouvertes pour que l'humidité à l'intérieur puisse s'évaporer.

Fermez toujours le robinet de l'eau.

N'oubliez pas qu'en cas de coupure de courant ou si vous éteignez le lave-linge, le programme sélectionné reste mémorisé.

Chouchoutez votre linge: placez vos pièces de lingerie, vos bas et vos vêtements délicats dans un sachet en toile pour les protéger

Maîtrise du panneau de commandes

C'est vous qui commandez

Choisir les bons programmes: c'est important et c'est facile.

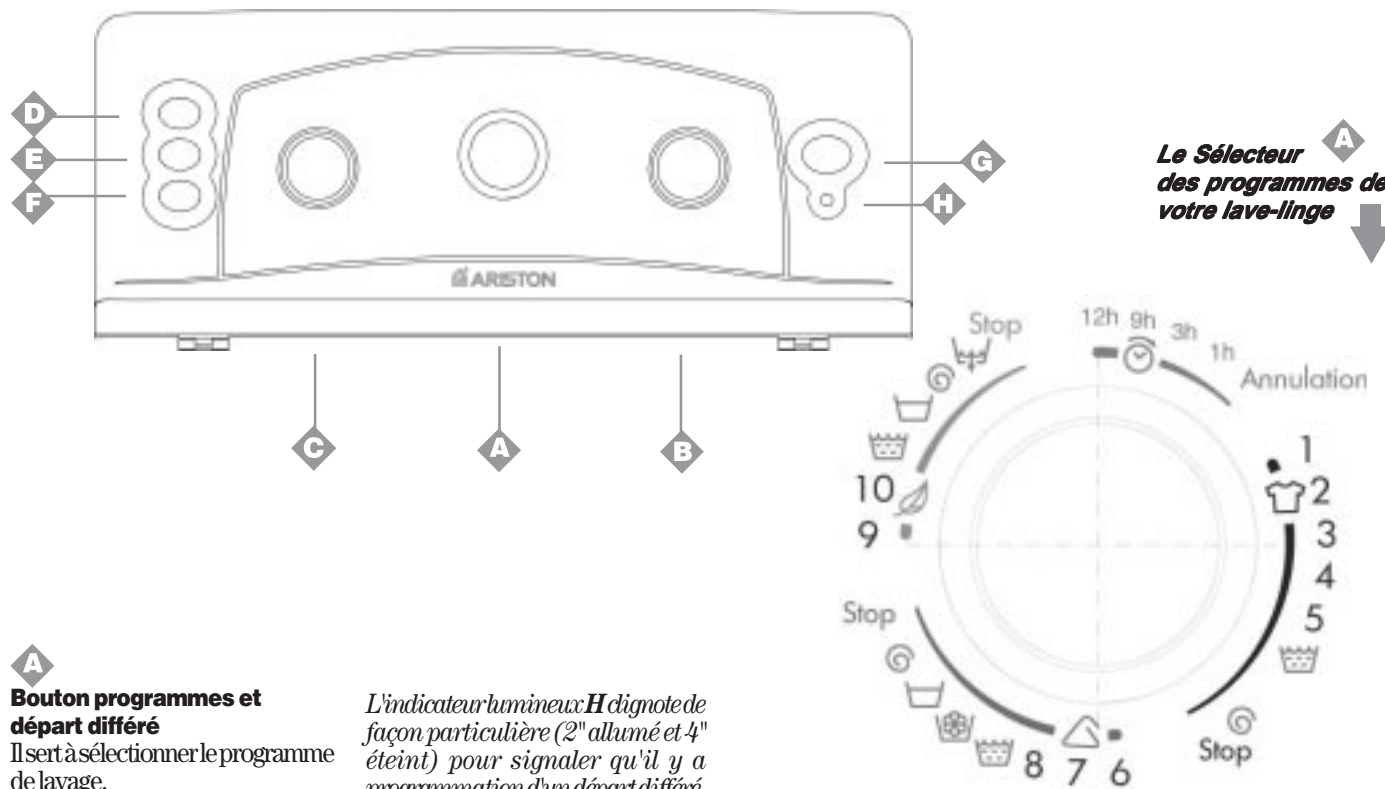

A
Bouton programmes et départ différé
Il sert à sélectionner le programme de lavage.
Ne tournez ce bouton que dans le sens des aiguilles d'une montre.

Pour sélectionner les programmes, amenez le symbole/numéro correspondant au programme désiré en face du repère.

Appuyez alors sur la touche marche/arrêt **G** (position **marche**), la lampe-témoin **H** commence à clignoter. Au bout de 5", la sélection est acceptée, la lampe-témoin **H** cesse de clignoter (mais reste allumée) et le cycle de lavage débute.

Si vous désirez interrompre le lavage en cours ou en programmer un autre, sélectionnez l'un des mots **Stop/Annulation** et attendez 5": quand l'annulation est acceptée, la lampe-témoin **H** clignote, vous pouvez alors éteindre votre machine.

Vous pouvez utiliser ce bouton pour différer le fonctionnement du lave-linge.

Sélectionnez une des quatre positions de départ différé, appuyez sur la touche marche/arrêt **G** (position **marche**) et attendez 5". La sélection est alors acceptée (la lampe-témoin **H** reste allumée) et vous pouvez sélectionner le programme souhaité.

L'indicateur lumineux **H** clignote de façon particulière (2" allumé et 4" éteint) pour signaler qu'il y a programmation d'un départ différé. Pendant cette phase, vous pouvez ouvrir les portes pour compléter votre chargement de linge.

Une fois que le cycle de lavage a été sélectionné et accepté par le lave-linge, un changement de position du bouton n'aura aucune conséquence (sauf dans les positions **Stop/Annulation**).

B
Bouton température
Il sert à sélectionner la température de lavage indiquée dans le tableau des programmes (voir page 6). Il vous permet aussi de réduire la température conseillée pour le programme sélectionné, jusqu'au lavage à froid (symbole neige ❄).

C
Bouton réduction essorage
Il sert à supprimer l'essorage (sélectionnez le symbole ☒) et à réduire la vitesse d'essorage du programme sélectionné. **Les vitesses maximum prévues pour les 4 types de tissu sont:**

Tissu	Vitesse max: tours min.
Coton	800 tours min.
Synthétiques	800 tours min.
Laine	600 tours min.
Soie	non

De toute manière, la machine procède à une répartition de la charge à faible vitesse.

D
Repassage facile
Grâce à cette fonction, votre linge ne sera pas froissé et donc beaucoup plus facile à repasser. Vous pouvez l'utiliser avec les programmes **3, 5** (Coton), **6, 7** (Mélangés) et **10** (Soie et voilages).
Si vous appuyez sur cette touche en utilisant les programmes **6, 7** et **10**, votre cycle de lavage s'arrêtera en face du symbole ☒ pour l'achever, appuyez à nouveau sur la touche **D**.

E
Peu sale (Lavage express)
Cette touche réduit la durée du programme de lavage d'environ 30%. **N.B.** A ne pas utiliser avec les programmes spéciaux **4 et 8** (voir page 6) et les programmes laine et soie.











F
Rinçage plus
Elle vous permet d'augmenter la vigueur du rinçage. Nous vous conseillons de l'utiliser pour améliorer le rinçage de votre linge en cas de pleine charge (beaucoup de lessive) et d'hypersensibilité aux produits lessiviels (allergies de contact). Cette option est disponible avec les programmes **1-2-3-5-6-7**.

G
Marche-arrêt
Appuyez sur la touche **G** pour allumer votre lave-linge, relâchez-la pour l'éteindre. **L'arrêt de la machine n'annule pas le programme sélectionné.**

H
Voyant marche-arrêt
Le voyant **H** clignote pour signaler que la machine est allumée et attend d'être programmée. Sa lumière fixe indique que le programme sélectionné est accepté.

Que laver, aujourd'hui?

Des programmes pour toutes les saisons

Nature des tissus et degré de salissure	Bouton programmes	Bouton température	Lessive lavage	Assoupliss.	Anti-taches/Javel	Durée du cycle (minutes)	Description du cycle de lavage
DEPART DIFFERE 							
Retard de 12 - 9 - 3 - 1 - heures						Diffère le départ de 12-9-3-1 heures	
Stop/Annulation						Interrompt/Annule le programme sélectionné	
GOTON							
Blancs extrêmement sales (draps, nappes, etc.)	1	Max°C	◆	◆		160	Prélavage tiède, lavage à 90°C, rinçages, essorages intermédiaires et final
Blancs extrêmement sales (draps, nappes, etc.)	2	Max°C	◆	◆	Dél./Trad.	150	Lavage à 90°C, rinçages, essorages intermédiaires et final
Blancs et couleurs résistantes très sales	3	60°C	◆	◆	Dél./Trad.	130	Lavage à 60°C, rinçages, essorages intermédiaires et final
Blancs peu sales et couleurs délicates (chemises, pulls, etc.)	4	40°C	◆	◆		150	Lavage long à 40°C, rinçages, essorages intermédiaires et final
Blancs peu sales et couleurs délicates (chemises, pulls, etc.)	5	40°C	◆	◆	Dél./Trad.	110	Lavage à 40°C, rinçages, essorages intermédiaires et final
Rinçage/Javel				◆	Dél./Trad.		Rinçages, et essorages intermédiaires et final
Essorage							Vidange et essorage final
Stop/Annulation						Interrompt/Annule le programme sélectionné	
TISSUS MÉLANGÉS							
Synthétiques couleurs résistantes très sales (linge de bébé, etc.)	6	60°C	◆	◆	Délicate	100	Lavage à 60°C, rinçages, anti-froissement ou essorage délicat
Synthétiques couleurs résistantes assez sales (linge en toute genre légèrement sales)	7	40°C	◆	◆	Délicate	70	Lavage à 40°C, rinçages, anti-froissement ou essorage délicat
Synthétiques couleurs délicates (linge en tout genre légèrement sale)	8	30°C	◆	◆		30	Lavage à 30°C, rinçages et essorage délicat
Rinçage/Javel				◆	Dél./Trad.		Rinçages, et essorages intermédiaires et final
Assouplissant				◆			Rinçages avec prélèvement de l'assouplissant
Arrêt cuve pleine - Anti-froissement							
Essorage							
Stop/Annulation						Interrompt/Annule le programme sélectionné	
DÉLICAT							
Laine	9	40°C	◆	◆		50	Lavage à 40°C, rinçages et essorage délicat
Soie et Voilages. Vêtements et tissus particulièrement délicats (rideaux, soie, viscose, etc.)	10	30°C	◆	◆		50	Lavage à 30°C, rinçages, anti-froissement ou vidange
Rinçages							
Arrêt cuve pleine - Anti-froissement							
Essorage							
Vidange							
Stop/Annulation						Interrompt/Annule le programme sélectionné	

Important: pour annuler le programme de lavage à peine sélectionné, appuyez pendant au moins 3 secondes sur le bouton B (Départ/Annulation)

Les données reportées dans le tableau sont fournies à titre indicatif, elles peuvent varier selon la quantité et le type de linge, la température de l'eau d'alimentation et la température ambiante.

Programmes Spéciaux

4 - Classe A à 40°C. Votre machine à laver vous offre un programme spécial vous permettant d'obtenir d'excellents résultats même à de basses températures. En choisissant le programme **4 à 40°C**, vous obtiendrez les résultats que vous obtenez normalement à **60°C**, grâce aux performances de votre lave-linge et au prolongement de la durée de lavage.





8 - Lavage Express. Votre machine à laver dispose d'un programme spécial permettant de laver des vêtements peu sales en un rien de temps. En choisissant le programme **8 à 30°C**, vous pouvez laver ensemble des tissus différents (sauf laine et soie), avec une capacité maximum de **3 kg**. Ce programme permet de faire des économies de temps et d'électricité, parce qu'il ne dure que **30 minutes** environ. **NOUS VOUS CONSEILLONS D'UTILISER DES LESSIVES LIQUIDES.**

Sachez lire les étiquettes et les symboles de lavage des différents modèles top loader Ariston

Apprenez à lire ces symboles, vous laverez mieux, votre linge durera plus longtemps et votre lave-linge ne vous en servira que mieux.

Partout en Europe, les étiquettes contiennent des messages sous forme de petits mais très importants symboles. Il est primordial d'apprendre à les comprendre pour mieux laver et traiter vos vêtements.

On compte cinq catégories de sigles différents :

- lavage** 
- Javel** 
- repassage** 
- nettoyage à sec** 
- et enfin
- séchage** 



Attention à ne pas vous tromper de température...

Conseils Utiles

































Retournez les chemises, elles seront mieux lavées et dureront plus longtemps.

Videz bien les poches.

Lisez les étiquettes: leurs conseils sont précieux et utiles.

Dans le tambour, alternez grandes et petites pièces de linge.

Lisez et mémorisez les symboles de ce tableau: vous apprendrez à mieux laver et traiter votre linge et à augmenter les performances de votre Ariston.

					
Lavage		Traitement Javel	Repassage	Nettoyage à sec	Séchage
<i>Action forte</i>	<i>Action délicate</i>				<i>Temp. élevée</i> <i>Temp. modérée</i>
					 Séchage autorisé en sèche-linge 
Lavage à 95°C	Lavage à 95°C	Traitement autorisé en eau froide	Repassage fort max 200°C	Nettoyage à sec tous types de solvants	
					Séchage interdit en sèche-linge 
Lavage à 60°C	Lavage à 60°C	Traitement interdit	Repassage moyen max 150°C	Nettoyage à sec au perchlor., essence d'aviation, alcool pur, R111 et R113	
					Séchage à plat 
Lavage à 40°C	Lavage à 40°C		Repassage max 110°C	Nettoyage à sec à l'essence d'aviation, alcool pur et R113	
					Séchage suspendu pour vêtement non essoré 
Lavage à 30°C	Lavage à 30°C		Repassage interdit	Nettoyage à sec interdit	
Lavage à la main					Séchage sur cintre 
Lavage interdit					

	Marche Arrêt
	Départ Annulation
	Départ différé
	Lavage Max°+ pré-lavage
	Lavage 90°
	Lavage 60°
	Lavage 40° délicat
	Synthétiques 60°
	Synthétiques 50°
	Synthétiques 40°

	Rinçages
	Niveau Rinçage/ Rinçage plus
	Assouplissant
	Anti-froissement - arrêt cuve pleine
	Essorage délicat
	Variation ou Suppres. essorage
	Vidange
	Intensité Lavage
	Laine
	Lavage à la main

	Soie et rideaux
	Lavage quotidien de 30' à 30°
	Repassage facile
	Anti-taches
	1/2 charge
	Variation Température

Quelques conseils pour ne pas vous tromper

■ **Ne lavez jamais à la machine...** du linge non ourlé, effiloché ou déchiré. Si vous devez absolument le laver, enfermez-le dans un sac. Du linge aux couleurs vives avec du linge blanc.

■ **Attention au poids!**
Pour obtenir d'excellents résultats, ne dépassez jamais les poids indiqués, se référant à la capacité maximum de linge sec:

- **Tissus résistants:**
maximum 5 kg

- **Textiles synthétiques:**
maximum 2,3 kg
- **Textiles délicats:**
maximum 2 kg
- **Pure laine vierge:**
maximum 1 kg
- **Tissu en éponge:** *max 2,3 kg*

■ **Mais combien pèsent-ils?**
1 drap 400-500 g
1 taie d'oreiller 150-200 g
1 nappe 400-500 g
1 peignoir 900-1.200 g
1 serviette éponge 150-250 g

■ **Les Tee-shirts couleur, les imprimés et les chemises durent**

plus longtemps si vous les lavez à l'envers. Repassez toujours vos Tee-shirts et vos sweats imprimés sur l'envers.

■ **Alarme salopettes.**
Elles ont du succès ces combinaisons genre "salopette" mais leurs bretelles ont des crochets qui peuvent endommager le tambour ou les autres vêtements. Pourquoi ne pas les enfiler dans la poche de la bavette et les fixer avec des épingles à nourrice pour supprimer tout danger!

■ **Vacances: débranchez la fiche.**

Quand vous partez en vacances, mieux vaut débrancher la fiche, fermer le robinet d'arrivée de l'eau et laisser le hublot entrouvert ou ouvert. Ainsi, le tambour et le joint resteront bien secs et vous éviterez la formation de mauvaises odeurs.

CYCLE LAINE

Pour obtenir de meilleurs résultats, utilisez une lessive spéciale laine et **ne lavez pas plus d'un kilo de linge à la fois.**

Comment laver presque tout

■ **Les rideaux.**
Ils ont tendance à beaucoup se froisser. Nous vous conseillons: de bien les plier et de les glisser dans une taie d'oreiller ou dans un sac genre filet. Lavez-les seuls de manière à ce que leur poids total ne dépasse pas une demi-

charge. N'oubliez pas de sélectionner le programme spécial **10** qui supprime automatiquement l'essorage.

■ **Doudounes et anoraks.**
Les doudounes et les anoraks aussi peuvent être lavés à la machine s'ils sont en duvet d'oie ou de canard. Ce qui compte c'est de ne pas dépasser une charge de 2-3 kg maximum, de faire faire deux ou trois rinçages de suite et un essorage léger.

■ **Chaussures de tennis.**
Débarassez les chaussures de tennis de la boue et lavez-les avec les jeans et les vêtements plus résistants. Ne les lavez pas avec du linge blanc.

EXCLUSIF



Cachemire Gold: Délicat comme le lavage à la main

Le premier lave-linge recommandé par "The Woolmark Company".

Le programme de lavage Cachemire Gold est spécialement conçu pour laver à la machine vos vêtements en laine et en Cachemire les plus délicats et les plus précieux. "Le cycle de lavage spécial

laine des lave-linge Merloni Eletrodomestici a été testé et approuvé par Woolmark pour le lavage des vêtements Woolmark dont l'étiquette recommande "laver à la main". Il s'agit du premier cycle de lavage douceur, effet

manuel, approuvé par Woolmark". M.00221
Ce résultat est obtenu grâce à la vitesse de rotation du tambour, 90 tours minute, même en phase de rinçage, qui évite le frottement des fibres.

Sélectionnez toujours le programme **10** pour tout votre linge portant le symbole d'une cuvette et d'une main. Prenez soin de vos vêtements en laine, préférez des lessives spéciales laine.

Les produits lessiviels et l'eau ne suffisent pas...

Comment enlever certaines taches spéciales

- **Vin rouge.** Laissez tremper avec le produit lessiviel, rincez et traitez avec de l'acide acétique ou de l'acide citrique, rincez à nouveau. Traitez les éventuels résidus à l'eau de Javel.
- **Sang.** Traitez les taches encore fraîches avec de l'eau froide. Si les taches sont sèches, laissez tremper toute une nuit avec un produit lessiviel puis frottez avec de l'eau et du savon.
- **Taches de graisse sèches.** Posez le vêtement sur du mou, mouillez-le avec de la térébenthine, tamponnez les taches avec la pointe des doigts et un chiffon en coton.
- **Rouille.** Avec de l'acide oxalique (trouvable en droguerie) dissous à chaud ou un produit antirouille à froid. Les vieilles taches peuvent avoir déjà attaqué le tissu: risque de trous...
- **Taches de moisissure.** Traitez-les avec de l'eau de Javel, rincez bien (seulement pour linge blanc et couleurs résistant au chlore).
- **Couleurs à huile.** Mouillez avec de l'essence détergente, tamponnez les taches après avoir disposé le vêtement sur un chiffon mou, et traitez-les plusieurs fois avec le détergent.
- **Encre et stylo à bille.** Tamponnez avec du coton imbibé d'alcool méthylique ou d'alcool à 90°.
- **Goudron.** Tamponnez avec du beurre frais, passez de la térébenthine puis lavez immédiatement.
- **Cire.** Raclez puis repassez avec un fer bien chaud entre deux feuilles de papier buvard. Passez ensuite du coton imbibé d'essence de térébenthine ou d'alcool méthylique.
- **Chewing gum.** Passez du solvant pour vernis à ongles puis un chiffon propre.
- **Moisissure.** Plongez le coton et le lin blanc dans une solution formée de 5 parties d'eau, une d'eau de Javel et une cuillère à soupe de vinaigre, lavez aussitôt. Pour les autres tissus blancs, utilisez de l'eau oxygénée à 10 volumes puis lavez aussitôt.
- **Rouge à lèvres.** Tamponnez à l'éther les tissus de laine ou de coton. Pour la soie, utilisez du trichloréthylène.
- **Vernis à ongles.** Posez le tissu du côté de la tache contre une feuille de papier buvard, mouillez de solvant, en déplaçant le vêtement au fur et à mesure que la feuille se colore.
- **Herbe.** Tamponnez avec du coton imbibé d'alcool méthylique.

Pour un lavage en toute sécurité

Comment ouvrir et fermer le tambour

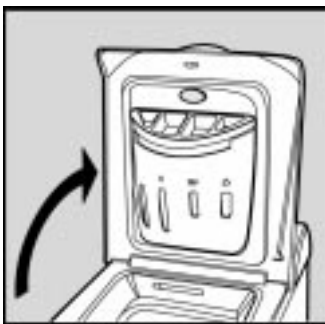

Fig. 1

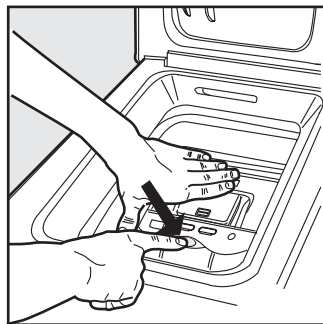

Fig. 2

A) **OUVREZ.** (Fig. 1). Soulevez le **Couvercle externe** et ouvrez-le complètement

B) **Ouvrez ensuite les Portes du tambour à l'aide de vos deux mains comme indiqué sur la Fig. 2):**
- appuyez sur la touche indiquée par la flèche sur la Fig. 2) et tout en appuyant légèrement vers le bas posez une main pour éviter que les portes ne vous fassent mal aux doigts en s'ouvrant soudainement;
- accompagnez dans leur mouvements les portes qui se décrocheront et s'ouvriront facilement.

C) **INTRODUISEZ LE LINGE.** (Fig. 3).

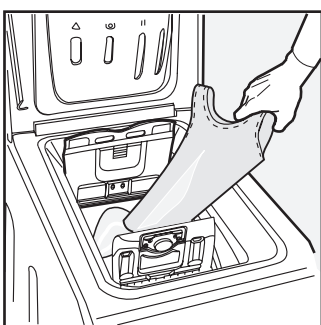

Fig. 3

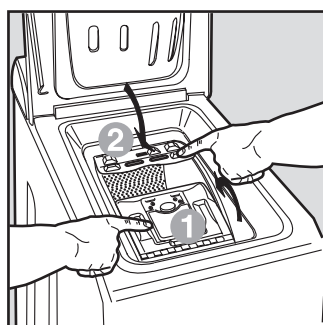

Fig. 4

D) **FERMEZ.** (Fig. 4).

- refermez bien le tambour en baissant d'abord la porte antérieure et posez ensuite la porte postérieure;
- faites attention à parfaitement positionner les crochets de la porte antérieure dans leur siège dans la porte postérieure;
- vous entendrez un "clac" qui confirmera la bonne fixation; appuyez alors légèrement vers le bas sur les deux portes qui ne doivent pas se décrocher;
- fermez enfin le couvercle externe.

Important pour mieux laver

Le secret du tiroir à produits lessiviels

Son premier secret: c'est facile, il se trouve sous le couvercle.

Versez les produits lessiviels et l'additif éventuel en ne dépassant pas les doses conseillées par le fabricant: lisez les informations indiquées sur les paquets.

Les doses varient en fonction de la charge, de la dureté de l'eau et du degré de salissure. N'ayez pas la main lourde. Un excès de lessive ne signifie pas un meilleur lavage, au contraire...

L'expérience aidant, vous apprendrez à doser les quantités presque automatiquement: ce sera votre secret.

Quand vous versez l'assouplissant dans le bac 3, attention à ce qu'il ne dépasse pas le niveau "max." indiqué.

Le lave-linge prélève automatiquement l'assouplissant lors de chaque programme de lavage.

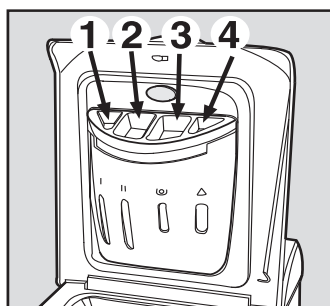

Versez la lessive liquide quelques instants avant de brancher votre machine. N'oubliez pas que la lessive liquide est particulièrement indiquée pour des lavages à des températures allant jusqu'à 60 degrés et pour les programmes de lavage qui ne prévoient pas de pré-lavage.

Vous trouverez dans le commerce des lessives liquides ou en poudre avec boule doseuse à placer directement dans le tambour, leur mode d'emploi est indiqué sur le paquet.

N'utilisez jamais de lessive pour lavage à la main, leur excès de mousse risquerait d'endommager votre lave-linge. Encore un petit secret: quand vous lavez à l'eau froide, réduisez la quantité de lessive: cette dernière s'y dissout moins bien que dans l'eau chaude et serait en partie gaspillée.

- Bac 1:** Lessive pré-lavage (en poudre)
- Bac 2:** Lessive lavage (en poudre ou liquide)
- Bac 3:** Assouplissant
- Bac 4:** Javel

Pré-lavage, Javel, assouplissant

Si vous voulez blanchir votre linge sélectionnez les programmes correspondants et versez le produit de blanchissage dans le bac 4 du tiroir à produits lessiviels.

Quand vous versez le produit de blanchissage, attention à ne pas dépasser le niveau "max." indiqué.

L'utilisation de l'eau de Javel exclut la possibilité d'effectuer un pré-lavage.

N'utilisez de l'eau de Javel que pour les tissus blancs résistants et des détachants délicats pour les couleurs et les synthétiques.

Supprimez le blanchissage pour le programme "Soie" et les "Programmes Spéciaux" (voir page 6).

NB:

- 1) Diluez l'eau de Javel concentrée.
- 2) Pour les lessives concentrées (en poudre ou liquides) utilisez un programme sans pré-lavage.
- 3) Pour les lessives contenues dans des boules ou des tablettes n'utilisez pas de pré-lavage pas le pré-lavage



Ajout d'Assouplissant

L'assouplissant rend votre linge plus souple et diminue la charge électrostatique des fibres synthétiques.

Vous pouvez utiliser les assouplissants pour les tissus en éponge, les tricots, les rideaux,

etc.

Versez l'assouplissant dans le bac 3 du tiroir à produits lessiviels selon les indications du fabricant.

Le lave-linge

prélève automatiquement l'assouplissant lors du dernier rinçage. A la fin du programme de lavage il reste dans le bac 3 un résidu d'eau. Cette eau sert au prélèvement des assouplissants très denses ou à dissoudre les assouplissants concentrés.

Si dans le bac 3 il reste un peu plus d'eau que d'habitude, cela signifie que le dispositif de vidange est bouché et empêche l'effet aspirant du dispositif.

Pour le nettoyer voir page 13. Ne versez jamais dans le bac assouplissant et amidon en même temps, le système antidébordement pourrait se boucher.



Des économies sur toute la ligne

CHARGE MAXIMUM

La meilleure façon d'éviter des gaspillages d'électricité, d'eau, de lessive et de temps, c'est d'utiliser votre lave-linge au maximum de la charge conseillée. Mieux vaut une pleine charge que deux demies, vous pourrez ECONOMISER jusqu'à 50% d'électricité.

UN PRELAVAGE EST-IL VRAIMENT NECESSAIRE?

Uniquement en cas de linge vraiment sale. Programmer un lavage SANS pré-lavage pour du linge peu sale ou moyennement sale permet d'ECONOMISER sur la lessive, le temps, l'eau et de 5 à 15% d'électricité.

UN LAVAGE A L'EAU CHAUDE EST-IL VRAIMENT NECESSAIRE?

Avant le lavage, traitez les taches avec un détacheur ou mettez à tremper le linge taché dans l'eau, vous pourrez sélectionner un programme de lavage à l'eau chaude à une température moins élevée. Choisissez un programme de lavage à 60° pour ECONOMISER jusqu'à 50% d'électricité.

AVANT DE SELECTIONNER UN PROGRAMME DE SECHAGE ...

Sélectionnez une vitesse d'essorage très élevée pour éliminer le surplus d'eau avant de lancer le programme de séchage. Vous ECONOMISEREZ du temps et de l'électricité.

Guide pour un emploi économique et écologique des électroménagers

Degrés de dureté de l'eau

Niv.-Caractéristique	Allemands	Français
	°dH	°T.H
1 - Douce	0-7	0-15
2 - Moyenne	8-14	16-25
3 - Dure	15-21	26-37
4 - Très dure	plus de 21	plus de 37

Problèmes et solutions

Avant de téléphoner, lisez ce qui suit

Il peut arriver que le lave-linge ne fonctionne pas bien. Il s'agit très souvent de problèmes faciles à résoudre sans l'aide d'un technicien. Avant d'appeler le SAV, veuillez effectuer les contrôles suivants.

Le lave-linge ne démarre pas.

■ **La fiche est-elle bien branchée dans la prise?** Elle pourrait avoir été déplacée en faisant le ménage.

■ **Y a-t-il du courant?**

Le disjoncteur pourrait s'être déclenché parce qu'il y a trop d'électroménagers branchés en même temps. Ou bien il peut y avoir une panne de courant dans votre quartier.

■ **Le hublot est-il bien fermé?**

Par sécurité, le lave-linge ne fonctionne pas si le hublot est ouvert ou mal fermé.

■ **La touche Marche-arrêt est-elle enfoncée?**

Dans ce cas, un départ différé a été programmé.

■ **La touche Départ/Annulation est-elle enfoncée?**

Dans ce cas, un départ différé a été programmé.

■ **Le robinet de l'eau est-il ouvert?** Par sécurité, s'il n'y a pas d'arrivée d'eau, le lavage ne démarre pas.



A FAIRE A NE PAS FAIRE

Fermer le robinet après chaque lavage. Cela réduit l'usure de l'installation hydraulique du lave-linge et évite le danger de fuites quand il n'y a personne à la maison.

Laisser toujours les portes et le couvercle entrebaillés. Pour éviter la formation de mauvaises odeurs.

Nettoyer l'extérieur avec soin. Pour nettoyer l'extérieur et les parties en caoutchouc, utilisez toujours un chiffon imbibé d'eau et de savon.

Laisser la fiche branchée pendant le nettoyage du lave-linge. Même pendant les travaux d'entretien, il faut toujours débrancher la fiche.

Utiliser des solvants et des produits abrasifs agressifs. Ne jamais utiliser de produits solvants ou abrasifs pour nettoyer l'extérieur et les parties en caoutchouc.

Négliger le tiroir à produits lessiviels. Il est amovible, pour le laver il suffit de le laisser un peu sous un jet d'eau courante.

Partir en vacances sans se soucier de lui. Avant de partir, il faut toujours contrôler si la fiche est bien débranchée et le robinet de l'eau fermé.



Il n'y a pas d'arrivée d'eau.

■ **Le tuyau est-il bien raccordé au robinet?**

■ **Panne d'eau?** N'y a-t-il pas des travaux en cours dans votre immeuble ou dans la rue?

■ **La pression est-elle suffisante?** La moto-pompe pourrait être en panne.

■ **Le filtre du robinet est-il propre?** Si l'eau est très calcaire, ou suite à des travaux récents sur la canalisation d'eau, le filtre pourrait être bouché par des débris.

■ **Le tuyau en caoutchouc n'est-il pas plié?** Le parcours du tuyau en caoutchouc qui amène l'eau au lave-linge doit être le plus rectiligne possible. Contrôlez s'il n'est pas écrasé ou plié.



Le lave-linge prend l'eau et vidange continuellement.

■ **Le tuyau est placé trop bas?** Il faut l'installer entre 60 et 100 cm de haut.

■ **L'embouchure du tuyau est plongée dans l'eau?**

■ **L'évacuation murale a-t-elle un évent?** Si après ces vérifications, le problème persiste, fermez le robinet de l'eau, éteignez la machine et appelez le SAV.

Si vous habitez en étage, il pourrait y avoir des phénomènes de siphonnement. Pour les résoudre, il faut monter une soupape spéciale.



Votre lave-linge ne vidange pas et n'essore pas.

- **Est-ce que le programme choisi prévoit la vidange de l'eau?** Pour certains programmes de lavage il faut intervenir pour lancer la vidange.
- **Est-ce que la fonction "Repassage facile" - est activé?** Complétez le programme en appuyant sur la touche **Sélection**.
- **Est-ce que la pompe d'évacuation est bouchée?** Pour l'inspecter, fermez le robinet, débranchez la fiche et suivez les instructions fournies page 12 ou bien appelez le SAV.

Est-ce que la machine est coincée entre des meubles et le mur? A moins que ce soit un nodèle à encastrer, votre lave-linge a besoin d'osciller un peu pendant l'essorage. Prévoyez quelques cm de libres tout autour.



Le lave-linge a des fuites.

- **Est-ce que la bague du tuyau d'arrivée de l'eau est bien vissée?** Fermez le robinet, débranchez la fiche et essayez de la serrer sans forcer.
- **Est-ce que le tiroir à produits lessiviels est engorgé?** Essayez de le sortir et de le laver à l'eau courante.
- **Est-ce que le tuyau de vidange n'est pas bien fixé?** Fermez le robinet, débranchez la fiche et essayez de mieux le fixer.

- **Est-ce que le tuyau d'évacuation est plié?** Le parcours du tuyau doit être le plus rectiligne possible. Contrôlez s'il n'est pas écrasé ou plié.
- **Est-ce que la conduite de l'installation de vidange est bouchée?** S'il y a une rallonge, est-ce qu'elle est bien montée ou empêche-t-elle l'eau de passer?



Il y a un excès de mousse.

- **Est-ce que vous utilisez bien une lessive machine?** Vérifiez qu'il y ait bien l'inscription: "pour lave-linge" ou bien "main et machine".
- **Est-ce que la quantité est correcte?** Un excès de lessive produit plus de mousse mais ne lave pas mieux tout en produisant des incrustations à l'intérieur du lave-linge.



Votre lave-linge vibre beaucoup en phase d'essorage.

- **Est-ce que le groupe oscillant interne a bien été débloqué lors de l'installation?** La page 2 est consacrée à l'installation.
- **Est-ce que la machine est bien de niveau?** Contrôlez régulièrement sa mise à niveau. A la longue, le lave-linge pourrait s'être légèrement déplacé. Agissez sur les pieds et contrôlez à l'aide d'un niveau.

Malgré tous ces contrôles, votre lave-linge ne fonctionne pas et l'inconvénient persiste, appelez le SAV le plus proche de votre domicile en précisant:

- le type de panne
- le sigle (Mod.)
- le numéro de série (S/N)

Vous trouverez tous ces renseignements sur la plaquette signalétique située sur le panneau arrière de votre lave-linge.

Ne vous adressez jamais à des techniciens non agréés et exigez toujours l'emploi de pièces détachées originales.

En cas de besoin, inspectez la pompe et le tuyau en caoutchouc.

Le lave-linge est équipé d'une pompe autonettoyante qui n'exige aucune opération de nettoyage et d'entretien. Il peut toutefois arriver que de menus objets tombent par mégarde dans la pompe: des pièces de monnaie, des barrettes, des boutons etc. Pour éviter qu'ils n'endommagent la machine, ils sont bloqués dans une préchambre accessible, située en bas de la pompe.



Fig. 1

Pour accéder à cette préchambre, il suffit de démonter le panneau situé en bas du lave-linge (fig. 1); enlevez ensuite le couvercle en le faisant tourner dans le sens inverse des aiguilles d'une montre (fig. 2) et inspectez soigneusement l'intérieur.

Le tuyau en caoutchouc

Contrôlez le tuyau en caoutchouc au moins une fois par an. Remplacez-le dès que vous remarquez des craquèlements et des fissures qui pourraient entraîner des cassures.

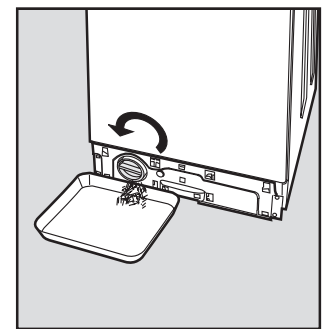

Fig. 2

Attention: contrôlez que le cycle de lavage est bien terminé et débranchez la fiche avant d'enlever le couvercle et avant toute opération d'entretien. Il est normal qu'un peu d'eau s'échappe quand vous enlevez le couvercle. Lorsque vous remontez le panneau extérieur, attention à bien enfiler les crochets du bas dans les fentes avant de le pousser contre la machine.

Soins et Entretien facile

Chouchoutez-le et il vous sera toujours fidèle

Votre lave-linge est un vrai compagnon de vie et de travail. Le garder en forme, c'est important. Pour vous aussi.

Votre lave-linge est une machine conçue pour durer longtemps sans causer de problèmes. Quelques astuces vous permettront de le garder toujours en forme et d'augmenter sa longévité. En premier lieu, fermez toujours le robinet de l'eau après chaque lavage: la pression continue de l'eau peut provoquer l'usure de certains composants. Vous éliminerez aussi tout danger de fuites en votre absence.

Si votre eau est trop dure, utilisez un produit anticalcaire (une eau dure laisse des traces blanchâtres autour des robinets ou bien au niveau des bondes, notamment dans la baignoire).

Si vous désirez avoir des renseignements plus précis à propos de l'eau de votre installation, adressez-vous au Service des eaux municipal ou bien à un plombier.

Il faut toujours vider les poches et enlever les objets durs, les broches ou les pin's par exemple.

Lavez l'extérieur du lave-linge avec un chiffon, de l'eau tiède et du savon.

Lavez périodiquement le tiroir à produits lessiviels. Pour éviter que des incrustations ne se forment, placez-le sous un jet d'eau courante.

N'ayez pas la main lourde.

Les lessives normales contiennent déjà des produits anticalcaires. Donc, n'ajoutez à votre lavage un produit spécifique que si votre eau est particulièrement dure, c'est à dire très riche en calcaire.

Il peut être utile, de temps en temps, d'effectuer un cycle de lavage avec une dose de produit anticalcaire, sans lessive et sans linge.

N'ayez pas la main lourde avec les produits lessiviels, l'excès de mousse pourrait causer de incrustations et abîmer les composants de votre machine.



Videz toujours les poches: les petits objets peuvent endommager votre amie Margherita.

Comment nettoyer le tiroir à produits lessiviels

Démontage:

Appuyez légèrement sur la grosse touche située sur la partie antérieure du tiroir à produits lessiviels et tirez vers le haut (fig. 1).

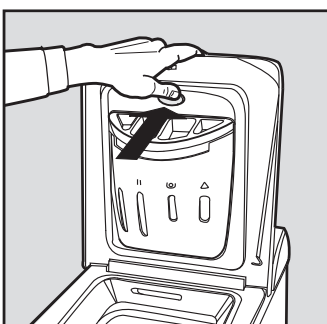

Fig. 1

Nettoyage:

Nettoyez le tiroir sous le robinet (fig. 3) à l'aide par exemple d'une vieille brosse à dents; tirez sur les deux petits siphons placés dans la partie supérieure des bacs 1 et 2 (fig. 4), contrôlez qu'ils ne soient pas bouchés et rincez-les.

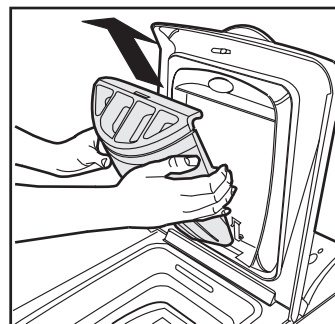

Fig. 2

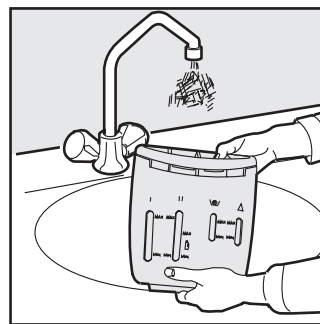

Fig. 3

Remontage:

N'oubliez pas de replacer les deux petits siphons dans leurs emplacements spéciaux et remettez enfin le tiroir dans son siège en le fixant (fig. 4, 2, 1).

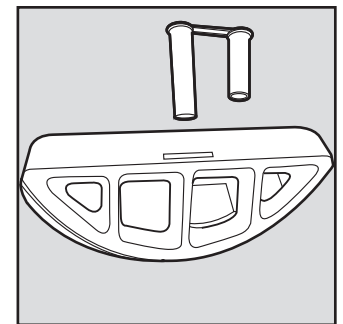

Fig. 4

Équilibrage électronique ABC de votre essorage

Attention

Cette machine est équipée d'un dispositif électronique auto-équilibrant (*Auto balance Control*) qui permet l'essorage à vitesse élevée unique-ment si les charges de linge sont bien distribuées

Un déséquilibre dans la charge pourrait en effet endommager votre machine.

Avant chaque phase d'essorage, le système autoéquilibrant ABC imprime au tambour de plus nombreuses rotations, dans le sens des aiguilles d'une montre et dans le sens inverse, jusqu'à distribuer de façon uniforme le linge à l'intérieur et ensuite faire démarrer doucement l'essorage.

Dans certaines conditions de charge il peut arriver que les rotations ne suffissent pas à distribuer le poids à l'intérieur du tambour (s'il y a par exemple des peignoirs en éponges, des couvertures, des draps qui forment une "boule", etc.)

Deux cas de figure peuvent alors se vérifier:

1 - le système ABC "accepte" le déséquilibre, **mais réduit la vitesse d'essorage**. Dans ce cas le linge sera plus humide que d'habitude;

2 - Le système ABC estime que le déséquilibre est supérieur au seuil d'acceptabilité et **exclut l'essorage**. Dans ce cas sortez le linge de la machine, déroulez-le avant de le remettre dans la machine et de sélectionner le programme essorage.

Dans les deux cas, il ne s'agit pas d'un défaut de la machine mais bien d'une de ses caractéristiques les plus avancées qui la protègent d'éventuels cassures, vibrations, déplacements sur le sol et autres inconvénients sérieux.



Caractéristiques techniques

Modèle	AT 85	
Dimensions	largeur	cm 40
	hauteur	cm 85
	profondeur	cm 60
Capacité	de 1 à 5 kg	
Connexions électriques	tension à 230 Volt 50 Hz puissance max. absorbée 2100 W	
Connexions hydrauliques	pression maximum	1 MPa (10 bar)
	pression minimum	0,05 MPa (0,5 bar)
	capacité du tambour	42 litres
Vitesse d'essorage	jusqu' à	800 tours par minure
Programmes de contrôle suivant norme IEC 456	programme 3; température 60°C; effectué pour une charge de 5,0 kg.	
Cet appareil est conforme aux Directives Communautaires suivantes: - 73/23/CEE du 19/02/73 (Basse Tension) et modifications successives - 89/336/CEE du 03/05/89 (Compatibilité électromagnétique) et modifications successives		

Le constructeur se réserve le droit d'apporter, à tout moment et sans aucun préavis, toutes les modifications, à la machine ou aux accessoires de ses modèles, jugées nécessaires pour des exigences techniques et commerciales.



Merloni Elettrodomestici

Viale Aristide Merloni 47

60044 Fabriano

Italie

Tel +39 0732 6611

Fax +39 0732 662501

www.merloni.com