

F**Français, 1****GB****English, 13****PL****Polski, 25****HU****Magyar, 37****CZ****Český, 49****ES****Español, 61****AVTF 129**

Sommaire

Installation, 2-3

Déballage et mise à niveau, 2
Raccordements hydrauliques et électriques, 2-3
Premier cycle de lavage, 3
Caractéristiques techniques, 3

Description du lave-linge, 4-5

Bandeau de commandes, 4
Comment ouvrir et fermer le tambour, 4
Ecran, 5

Mise en marche et Programmes, 6

En bref: démarrage d'un programme, 6
Tableau des programmes, 6

Personnalisations, 7

Réglage de la température, 7
Réglage de l'essorage, 7
Options, 7

Produits lessiviels et linge, 8

Tiroir à produits lessiviels, 8
Cycle blanchissage, 8
Triage du linge, 8
Pièces de linge particulières, 8
Woolmark Platinum Care, 8

Précautions et conseils, 9

Sécurité générale, 9
Mise au rebut, 9
Economies et respect de l'environnement, 9

Entretien et soin, 10

Coupure de l'arrivée d'eau et de courant, 10
Nettoyage du lave-linge, 10
Nettoyage du tiroir à produits lessiviels, 10
Entretien du hublot et du tambour, 10
Nettoyage de la pompe, 10
Nettoyage du tiroir à produits lessiviels, 10
Contrôle du tuyau d'arrivée de l'eau, 10

Anomalies et remèdes, 11

Assistance, 12

Consultation à tout moment, 12

Installation

F

! Conservez ce mode d'emploi pour pouvoir le consulter à tout moment. En cas de vente, de cession ou de déménagement, veillez à ce qu'il suive toujours le lave-linge pour que son nouveau propriétaire soit informé sur son mode de fonctionnement et puisse profiter des conseils correspondants.

! Lisez attentivement les instructions: elles fournissent d'importantes informations sur l'installation, l'utilisation et la sécurité.

Déballage et mise à niveau

Déballage:
enlever les 4 vis

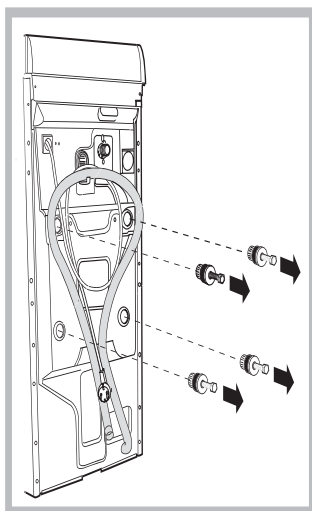

1. Déballer le lave-linge.
2. Contrôlez que le lave-linge n'a pas été endommagé pendant le transport. S'il est abîmé, ne le raccordez pas et contactez votre revendeur.
3. Enlevez les quatre vis de protection pour le transport, le caoutchouc et la cale, placés dans la partie arrière (voir figure).
4. Bouchez les trous à l'aide des bouchons plastique fournis.

5. Conservez bien toutes ces pièces: il faudra les remonter en cas de transport du lave-linge.

! **Attention:** en cas de réutilisation, les vis plus courtes doivent être montées dessus.

! Les emballages ne sont pas des jouets pour enfants.

Mise à niveau

Votre appareil peut s'avérer bruyant si vous n'avez pas bien réglé ses deux pieds avant.

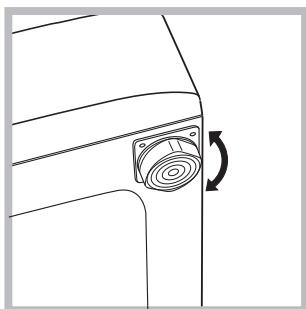

1. Installez le lave-linge sur un sol plat et rigide, sans l'appuyer contre des murs, des meubles ou autre.
2. Si le sol n'est pas parfaitement horizontal, vissez ou dévissez les petits pieds avant (voir figure) pour niveler l'appareil; son angle d'inclinaison, mesuré sur le plan de

travail, ne doit pas dépasser 2°.

t Une bonne mise à niveau garantit la stabilité de la machine et évite qu'il y ait des vibrations, du bruit et des

déplacements en cours de fonctionnement. Si la machine est posée sur de la moquette ou un tapis, réglez les petits pieds de manière à ce qu'il y ait suffisamment d'espace pour assurer une bonne ventilation.

Mise en place, déplacements

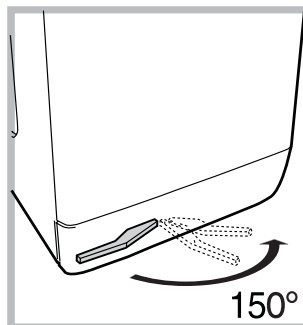

Si votre lave-linge est muni d'un chariot spécial avec roues rétractiles, vous pouvez le déplacer facilement. Pour faire descendre ce chariot et pouvoir ainsi déplacer sans effort votre lave-linge, vous devez tirer le levier situé en bas à gauche, sous la base. Une fois le lave-linge déplacé, remettez-le dans la

position initiale. Le lave-linge est ainsi solidement mis en place. Voir figure. (Seulement pour les modèles prévues)

Raccordements hydrauliques et électriques

Raccordement du tuyau d'arrivée de l'eau

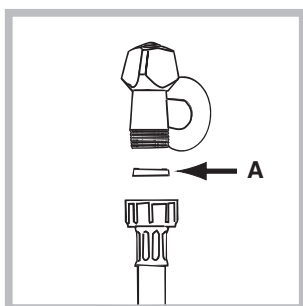

1. Montez le joint A sur l'extrémité du tuyau d'alimentation et vissez-le à un robinet d'eau froide à embout fileté 3/4 gaz (voir figure).

Faites couler l'eau jusqu'à ce qu'elle soit limpide et sans impuretés avant de raccorder.

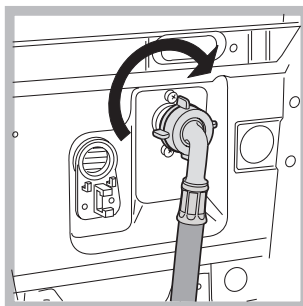

2. Raccordez le tuyau d'alimentation au lave-linge en le vissant à la prise d'eau prévue, dans la partie arrière en haut à droite (voir figure).

3. Faites attention à ce que le tuyau ne soit ni plié ni écrasé.

! La pression de l'eau doit être comprise entre les valeurs indiquées dans le tableau des Caractéristiques techniques (voir page ci-contre).

! Si la longueur du tuyau d'alimentation ne suffit pas, adressez-vous à un magasin spécialisé ou à un technicien agréé.

Raccordement du tuyau de vidange

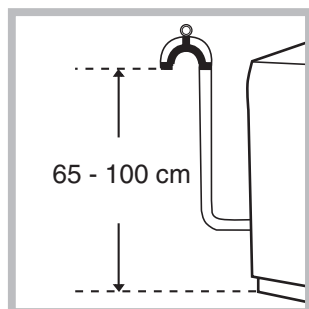

Raccordez le tuyau d'évacuation, sans le plier, à un conduit d'évacuation ou à une évacuation murale placés à une distance du sol comprise entre 65 et 100 cm;

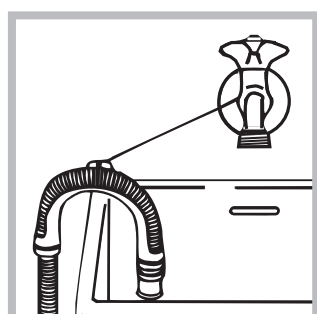

ou bien accrochez-le à un évier ou à une baignoire, dans ce cas, fixez le support en plastique fourni avec l'appareil au robinet (voir figure). L'extrémité libre du tuyau d'évacuation ne doit pas être plongée dans l'eau.

! L'utilisation de tuyaux de rallonge est absolument déconseillée, si vous ne pouvez vraiment pas faire autrement vous devrez utiliser un tuyau de même diamètre et de longueur maximum de 150 cm.

Branchement électrique

Avant de brancher la fiche dans la prise de courant, contrôlez que:

- la prise dispose de mise à la terre et est conforme aux normes;
- la prise est bien apte à supporter la puissance maximale de la machine indiquée dans le tableau des Caractéristiques techniques (voir ci-contre);
- la tension d'alimentation est bien comprise entre les valeurs figurant dans le tableau des Caractéristiques techniques (voir ci-contre);
- la prise est bien compatible avec la fiche du lave-linge. Autrement, remplacez la prise ou la fiche.

! Votre lave-linge ne doit pas être installé dehors, même à l'abri, car il est très dangereux de le laisser exposé à la pluie et aux orages.

! Après installation du lave-linge, la prise de courant doit être facilement accessible.

! N'utilisez ni rallonges ni prises multiples.

! Le câble ne doit être ni plié ni écrasé.

! Le câble d'alimentation ne doit être remplacé que par des techniciens agréés.

Attention! Nous déclinons toute responsabilité en cas de non respect des normes énumérées ci-dessus.

Premier cycle de lavage

Avant la première utilisation de la machine, effectuez un cycle de lavage avec un produit lessiviel mais sans linge et sélectionnez le programme à 90°C sans pré-lavage.

Caractéristiques techniques

Modèle	AVTF 129
Dimensions	largeur 40 cm hauteur 85 cm profondeur 60 cm
Capacité	de 1 à 5 kg
Raccordements électriques	Voir la plaque signalétique appliquée sur la machine.
Raccordements hydrauliques	pression maximale 1 MPa (10 bar) pression minimale 0,05 MPa (0,5 bar) capacité du tambour 42 litres
Vitesse d'essorage	jusqu'à 1200 tours minute
Programmes de contrôle selon la norme EN 60456	programme 3; température 60°C; effectué avec une charge de 5 kg.



Cet appareil est conforme aux Directives Communautaires suivantes:
- 89/336/CEE du 03/05/89 (Compatibilité électromagnétique) et modifications suivantes
- 2006/95/CE (Basse Tension)
- 2002/96/CE

Description du lave-linge

Bandeau de commandes

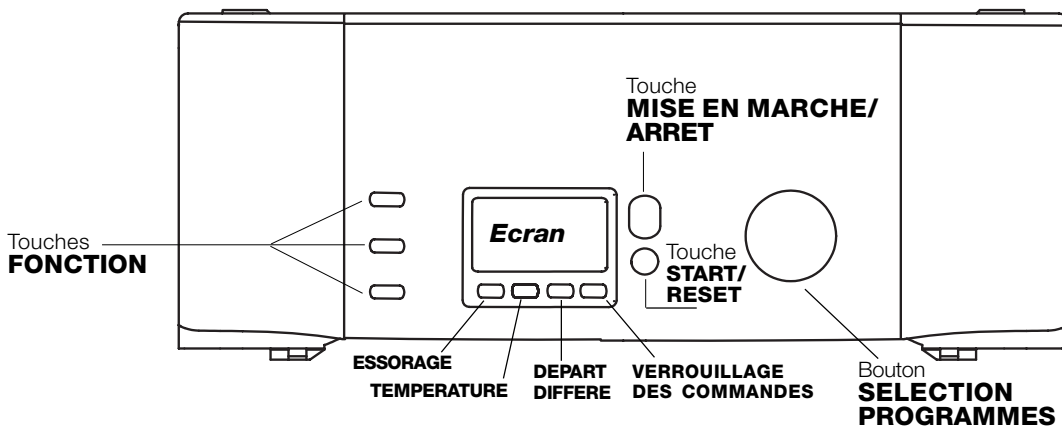

Ecran:

il affiche le stade d'avancement du cycle de lavage et/ou de la programmation (voir pages 5-7).

Touche **ESSORAGE ***. Pour régler la vitesse d'essorage ou le supprimer complètement (voir page 7).

Touche **TEMPERATURE**. Pour modifier la température de lavage de 90° à 0°. (voir page 7).

Touche **DEPART DIFFERE**. Pour différer jusqu'à 24 heures le départ de l'appareil (voir page 7).

* Pour éviter des vibrations excessives, avant toute phase d'essorage, l'appareil imprime au tambour une série de rotations continues à une vitesse légèrement supérieure à la vitesse de lavage pour distribuer le linge de façon uniforme. Si, malgré plusieurs tentatives, le linge n'est pas parfaitement réparti, l'appareil effectue l'essorage à une vitesse inférieure à la vitesse prévue. En cas de déséquilibre excessif, l'appareil procède à la répartition du linge au lieu de l'essorage.

Les tentatives éventuelles d'équilibrage peuvent prolonger la durée totale du cycle de 10 minutes maximum.

Touche **VERROUILLAGE DES COMMANDES**. Pour verrouiller toutes les touches de votre lave-linge quand il est en marche ou en position d'attente (Stand-by).

Touche **MISE EN MARCHÉ/ARRET** pour allumer ou éteindre votre lave-linge (voir page 6).

Touche **START/RESET**. Pour démarrer les programmes ou les annuler en cas d'erreur de sélection (voir page 6).

Bouton PROGRAMMES. Choix des programmes (page 6).

Comment ouvrir et fermer le tambour

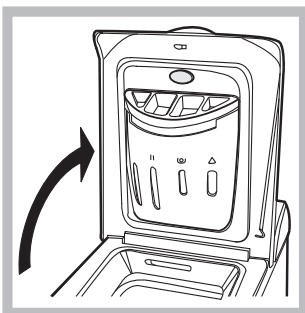

Fig. 1

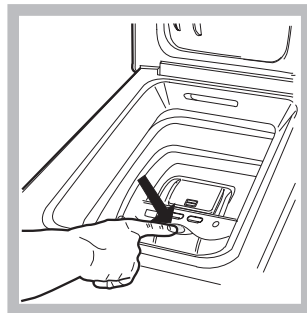

Fig. 2



Fig. 3

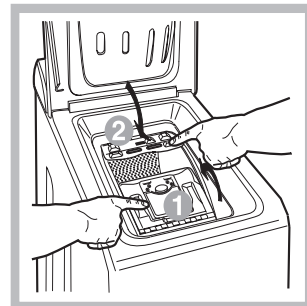

Fig. 4

A) Ouvrez le couvercle. (Fig. 1). Soulevez le Couvercle externe et ouvrez le complètement;

B) Ouverture douce du tambour (Fig. 2):

Appuyez d'un doigt sur le bouton comme illustré et le tambour s'ouvrira délicatement.

C) Introduisez le linge. (Fig. 3).

D) Fermez. (Fig. 4).

- refermez bien le tambour en baissant d'abord la porte antérieure et posez ensuite la porte postérieure;
- faites attention à parfaitement positionner les crochets de la porte antérieure dans leur siège dans la porte postérieure;
- vous entendrez un " clac " qui confirmera la bonne fixation; appuyez alors légèrement vers le bas sur les deux portes qui ne doivent pas se décrocher;
- fermez enfin le couvercle externe.

E) Arrêt final du tambour (Fig. 2)

A' la fin du lavage le tambour se rangera avec les portes en haut prêtes pour une facile ouverture. (Seulement pour certains modèles).

Ecran

C'est non seulement un instrument très utile pour programmer la machine (voir page 7) mais il fournit aussi des informations sur le cycle de lavage.

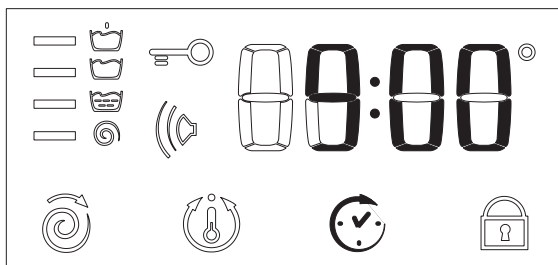

Après avoir appuyé sur la touche START/RESET pour démarrer le programme, l'écran affiche le temps estimé qui reste avant la fin du cycle.

En cas de sélection d'un départ différé (Départ différé, voir page 7), le retard sera affiché.

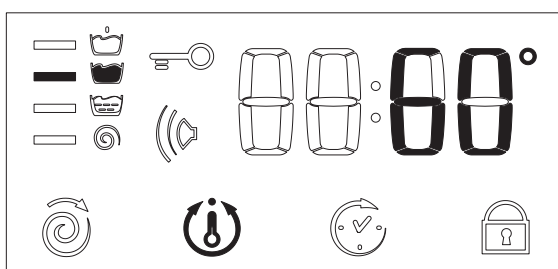

Pendant le cycle de lavage, il ya a affichage de:

Phases en cours :

Prélavage Essorage

Lavage

Rinçage

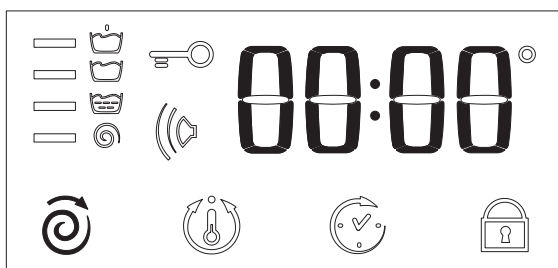

Fonctions et Options de personnalisation:

Pour choisir les options voir ci-dessous et page 7.

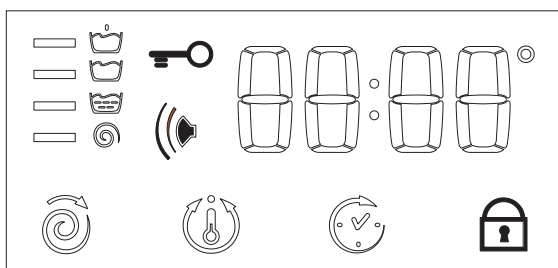

Sonnerie Buzzer:

Votre appareil est équipé d'un avertisseur sonore (buzzer) qui vous signalera le stade de déroulement des fonctions ou tout dysfonctionnement : incompatibilité, touches options/programmes, démarrage, fin de cycle, reset.

Verrouillage des commandes:

Pour votre sécurité et celle de vos enfants, il vous suffit d'appuyer 2 secondes de suite sur la touche fonction pour verrouiller toutes les touches lorsque votre machine est en marche ou en position d'attente (départ différé - Stand-by). Pour le déverrouiller, appuyez à nouveau pendant 4 secondes de suite.

Verrouillage de porte:

Le symbole éclairé indique que le couvercle est verrouillé pour éviter toute ouverture accidentelle. Attendez que le symbole s'éteigne avant d'ouvrir le couvercle, vous risqueriez d'endommager l'appareil.

L'affichage de l'inscription «End» signale la fin du programme.

! En cas d'anomalie, un code erreur est affiché, exemple: F-01, (voir page 12).

Mise en marche et Programmes

En bref :

démarrage d'un programme







- Allumer le lave-linge en appuyant sur la touche . Toutes les icônes s'éclaireront pendant quelques secondes puis s'éteindront.
- Chargez le lave-linge, versez le produit lessiviel et les additifs (voir page 8) et fermez les portes et le couvercle.
- Sélectionnez à l'aide du bouton le programme désiré. L'écran affiche la durée prévue. La température et l'essorage sont sélectionnés automatiquement en fonction du programme (pour les modifier voir page 7).
- Appuyez un touche des options (voir page 7)
- Appuyez sur la touche START/RESET pour lancer le programme. Pour annuler, poussez sur la touche START/RESET pendant 2 secondes au moins.
- Le message "End" s'éclairera à la fin du programme. Au bout de 3 minutes environ, l'icône avec la petite clé s'éteindra et vous pourrez ouvrir les portes. Sortez le linge et laissez les portes entrouvertes pour faire sécher le tambour.
- Eteignez le lave-linge en appuyant sur la touche .

Tableau des programmes

Nature des tissus et degré de salissure	Programmes	Temp. lavage	Lessive		Assouplissant	Option Anti-tâches/ Eau de Javel	Durée du cycle (minutes)	Description du cycle de lavage
			prélav.	lavage.				
Coton								
Blancs extrêmement sales (draps, nappes, etc.)	1	90°C	•	•	•		155	Prélavage, lavage, rinçages, essorages intermédiaires et finaux
Blancs extrêmement sales (draps, nappes, etc.)	2	90°C		•	•	Délicate/ Traditionnelle	147	Lavage, rinçages, essorages intermédiaires et finaux
Blancs et couleurs résistantes très sales	3	60°C		•	•	Délicate/ Traditionnelle	157	Lavage, rinçages, essorages intermédiaires et finaux
Blancs peu sales et couleurs délicates (chemises, pulls, etc.)	4	40°C		•	•	Délicate/ Traditionnelle	96	Lavage, rinçages, essorages intermédiaires et finaux
Couleurs délicates peu sales	5	30°C		•	•	Délicate/ Traditionnelle	88	Lavage, rinçages, essorages intermédiaires et finaux
Synthétiques								
Couleurs résistantes très sales (linge de bébé, etc.)	6	60°C		•	•	Délicate	97	Lavage, rinçages, anti-froissement ou essorage délicat
Couleurs résistantes très sales (linge de bébé, etc.)	7	50°C		•	•	Délicate	93	Lavage, rinçages, anti-froissement ou essorage délicat
Couleurs délicates (linge en tout genre légèrement sale)	8	40°C		•	•	Délicate	83	Lavage, rinçages, anti-froissement ou essorage délicat
Couleurs délicates (linge en tout genre légèrement sale)	9	30°C		•	•		33	Lavage, rinçages et essorage délicat
Délicats								
Laine	10	40°C		•	•	Délicate	48	Lavage, rinçages et essorage délicat
Tissus particulièrement délicats (rideaux, soie, viscose, etc.)	11	30°C		•	•		55	Lavage, rinçages, anti-froissement ou vidange
PROGRAMMES PARTIAUX								
Rinçage								Rinçages et essorage
Rinçage délicat								Rinçages, anti-froissement ou vidange
Essorage								Vidange et essorage énergétique
Essorage délicat								Vidange et essorage délicat
Vidange								Vidange

Remarque

- Pour la fonction anti-froissement: voir Repassage facile, page ci-contre. Les données reportées dans le tableau sont à titre indicatif.
- Une fois le lavage terminé, attendez 3 minutes avant d'ouvrir le lave-linge pour permettre à l'ouverture du tambour de se positionner vers le haut.

Programme spécial

Quotidien 30' (programme 9 pour Synthétiques) spécialement conçu pour laver du linge peu sale en un rien de temps: il ne dure que 30 minutes et permet ainsi de faire des économies d'énergie et de temps. Choisissez le programme (9 à 30°C), vous pourrez laver ensemble des textiles différents (sauf laine et soie) en ne dépassant pas 3 kg de charge. *Nous vous conseillons d'utiliser des lessives liquides.*

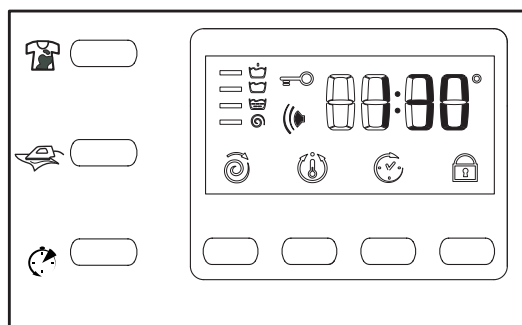

Réglage de l'essorage

Si à l'allumage de la machine, le BOUTON est placé sur un programme qui prévoit l'essorage, l'icône s'allume. Appuyez sur la touche pour afficher la vitesse d'essorage maximale autorisée pour le programme sélectionné et l'icône se met à clignoter. Si vous appuyez à nouveau, le nombre de tours s'abaisse jusqu'à OFF, qui indique la suppression de l'essorage (appuyez encore une fois pour retourner à la valeur plus élevée); arrêtez-vous sur la vitesse désirée, au bout de 2 secondes environ la sélection est acceptée : le symbole reste fixe. Le réglage de l'essorage est activé avec tous les programmes sauf 11 et Vidange.

Réglage de la température

Si à l'allumage de la machine, le BOUTON est placé sur un programme qui prévoit un réglage de la température, l'icône s'allume. Appuyez sur la touche pour afficher la température maximale autorisée pour le programme sélectionné et l'icône se met à clignoter. Si vous appuyez à nouveau, la température s'abaisse jusqu'à OFF, qui indique le lavage à froid (appuyez encore une fois pour retourner à la valeur plus élevée); arrêtez-vous sur la valeur désirée, au bout de 2 secondes environ la sélection est acceptée : le symbole reste fixe.

Le réglage de la température est activé avec tous les programmes de lavage. Réglage du Delay Timer (Départ différé)

Réglage du Delay Timer (Départ différé)

Appuyez sur la touche , l'écran affiche l'inscription OFF et le symbole correspondant se met à clignoter.

Si vous appuyez une nouvelle fois sur la touche, il y a affichage de "1h" c'est à dire retard d'une heure et ainsi de suite jusqu'à 24h; arrêtez-vous sur le "retard" souhaité, au bout de 2 secondes environ la sélection est acceptée; après quoi l'écran affiche la durée prévue pour le programme sélectionné et le symbole reste allumé.

Appuyez à présent sur la touche START/RESET pour afficher à nouveau la valeur du "retard" sélectionné qui diminue d'heure en heure jusqu'au départ du cycle, pendant cette phase vous pouvez modifier la valeur du "retard" mais uniquement pour la diminuer. Le réglage du Delay Timer est activé avec tous les programmes.

Verrouillages des commandes (Voir page 5)

Fonctions

Les différentes fonctions de lavage prévues par le lave-linge permettent d'obtenir la propreté et le blanc souhaités. Pour activer les fonctions:

1. appuyez sur la touche correspondant à la fonction désirée, d'après le tableau ci-dessous;
2. l'allumage de la touche correspondante signale que la fonction est activée.

Remarque: Le clignotement rapide de la touche signale que la fonction correspondante n'est pas disponible pour le programme sélectionné.

En cas de sélection d'une fonction incompatible avec une autre précédemment sélectionnée, la seule à être activée sera la dernière validée.

Option	Effet	Mode d'emploi	Activée avec les programmes:
Super Lavage 	Pour obtenir un linge d'une propreté impeccable, visiblement plus blanc par rapport au standard de lavage de la Classe A.	Elle est incompatible avec l'option PEU SALE	1, 2, 3, 4, 5, 6, 7, 8.
Repassage facile 	Pour moins froisser les tissus et simplifier leur repassage.	Si cette option est sélectionnée, les programmes 6, 7, 8, 11 et Rinçage délicat s'interrompent en laissant le linge tremper dans l'eau (Anti-froissement) le voyant REPASSAGE FACILE se met à clignoter : - pour compléter le cycle appuyez sur la touche START/RESET ou sur la touche REPASSAGE FACILE; - pour n'effectuer que la vidange amenez le bouton sur le symbole correspondant et appuyez sur la touche START/RESET.	Tous sauf 1, 2, 9, 10, Vidange.
Peu sale 	Pour réduire de 30% environ la durée du cycle de lavage.	Elle est incompatible avec l'option SUPER LAVAGE	1, 2, 3, 4, 5, 6, 7, 8

Produits lessiviels et linge

F

Tiroir à produits lessiviels

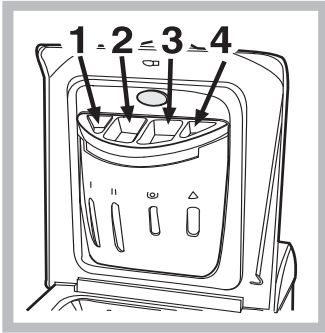

Un bon résultat de lavage dépend aussi d'un bon dosage de produit lessiviel: un excès de lessive ne lave pas mieux, il incruste l'intérieur de votre lave-linge et pollue l'environnement.

Sortez le tiroir à produits lessiviels et versez la lessive ou l'additif comme suit.

bac 1: Lessive pré-lavage (en poudre)

bac 2: Lessive lavage (en poudre ou liquide)

En cas d'utilisation de lessive liquide, il est conseillé d'introduire la boule doseuse directement dans la cuve.

bac 3 : Additifs (assouplissant, etc.)

Lors de l'introduction de l'assouplissant dans le bac 3, attention à ce qu'il ne dépasse pas le niveau "max." indiqué. Le lave-linge prélève automatiquement l'assouplissant lors du dernier rinçage. A la fin du programme de lavage il reste un peu d'eau dans le bac 3. Cette eau sert au prélèvement des assouplissants très denses ou à dissoudre les assouplissants concentrés. S'il reste plus d'eau que d'habitude dans le bac 3, c'est que le dispositif de vidange est bouché. Pour le nettoyer voir page 10.

bac 4: Eau de javel

! N'utilisez pas de lessives pour lavage à la main, elles génèrent trop de mousse.

Cycle blanchissage

N'utilisez de l'eau de Javel traditionnelle que pour les tissus blancs résistants et des détachants délicats pour les couleurs, les synthétiques et la laine.

Lorsque vous versez l'eau de Javel, attention à ne pas dépasser le niveau "max" indiqué sur le bac 4 (voir figure). Si vous ne voulez que blanchir, versez l'eau de Javel dans le bac supplémentaire 4, sélectionnez le programme Rinçage (pour textiles coton) ou Rinçage délicat (pour textiles Synthétiques).

Triage du linge

- Triez correctement votre linge d'après:
 - le type de textile / le symbole sur l'étiquette.
 - les couleurs: séparez le linge coloré du blanc.
- Videz les poches et contrôlez les boutons.
- Ne dépassez pas les valeurs indiquées correspondant au poids de linge sec:
 - Textiles résistants: 5 kg max.
 - Textiles synthétiques: 2,5 kg max.
 - Textiles délicats: 2 kg max.
 - Laine: 1 kg max.

Combien pèse le linge ?

- 1 drap 400-500 g
- 1 taie d'oreiller 150-200 g
- 1 nappe 400-500 g
- 1 peignoir 900-1.200 g
- 1 serviette éponge 150-250 g

Pièces de linge particulières

Rideaux: pliez-les bien et glissez-les dans une taie d'oreiller ou dans un sac genre filet. Lavez-les seuls sans dépasser la demi-charge. Sélectionnez le programme 11 qui supprime automatiquement l'essorage.

Doudounes et anoraks: s'ils sont en duvet d'oie ou de canard, ils peuvent être lavés à la machine. Lavez les vêtements sur l'envers. La charge ne doit pas excéder 2-3 kg. Prévoyez 2, voire 3 rinçages et un essorage léger.

Chaussures de tennis: débarrassez-les de la boue. Lavez-les en même temps que jeans et vêtements résistants, jamais avec du linge blanc.

Laine: pour obtenir d'excellents résultats utilisez un produit lessiviel spécial et ne dépassez pas une charge de 1 kg.

Woolmark Platinum Care

Délicat comme le lavage à la main.



Hotpoint Ariston a introduit un nouveau standard de performances supérieures, reconnu par The Woolmark Company qui lui a attribué le prestigieux label Woolmark Platinum Care. Si le logo Woolmark Platinum Care est appliqué sur votre lave-linge, vous pouvez laver avec d'excellents résultats vos vêtements en laine portant l'étiquette "laver à la main" (M.0303): Sélectionnez le programme 10 pour tous les vêtements portant l'étiquette "Laver à la main"  et utilisez un produit lessiviel spécial (charge max 1 Kg).

! Ce lave-linge a été conçu et fabriqué conformément aux normes internationales de sécurité. Ces avertissements sont fournis pour des raisons de sécurité, lisez-les attentivement.

Sécurité générale

- Cet appareil a été conçu pour une utilisation domestique, non professionnelle et ses fonctions ne doivent pas être altérées.
- Ce lave-linge ne doit être utilisé que par des adultes en suivant les instructions reportées dans ce mode d'emploi.
- N'utilisez pas l'appareil si vous êtes pieds nus. ne touchez jamais l'appareil si vous avez les pieds ou les mains humides.
- Ne tirez jamais sur le câble pour débrancher la fiche de la prise de courant.
- Ne touchez pas à l'eau de vidange, elle peut atteindre des températures très élevées.
- Ne forcez pas pour ouvrir le couvercle: le verrouillage de sécurité qui protège contre les ouvertures accidentelles pourrait s'endommager.
- En cas de panne, n'essayez en aucun cas d'accéder aux mécanismes internes pour tenter de la réparer.
- Veillez à ce que les enfants ne s'approchent pas de la machine pendant son fonctionnement.
- Deux ou trois personnes sont nécessaires pour la déplacer en faisant très attention. Ne jamais la déplacer seul car la machine est très lourde.
- Avant d'introduire votre linge, contrôlez si le tambour est bien vide.

Enlèvement des appareils ménagers usagés

- Mise au rebut du matériel d'emballage: se conformer aux réglementations locales de manière à ce que les emballages puissent être recyclés.
- La Directive Européenne 2002/96/EC sur les Déchets des Equipements Electriques et Electroniques (DEEE), exige que les appareils ménagers usagés ne soient pas jetés dans le flux normal des déchets municipaux. Les

appareils usagés doivent être collectés séparément afin d'optimiser le taux de récupération et le recyclage des matériaux qui les composent et réduire l'impact sur la santé humaine et l'environnement. Le symbole de la "poubelle barrée" est apposée sur tous les produits pour rappeler les obligations de collecte séparée.

Les consommateurs devront contacter les autorités locales ou leur revendeur concernant la démarche à suivre pour l'enlèvement de leur vieil appareil.

Economies et respect de l'environnement

Economie de produit lessiviel, d'eau, d'électricité et de temps

- Pour ne pas gaspiller de ressources, utilisez le lave-linge à sa charge maximale. Mieux vaut une pleine charge que deux demies, vous économiserez jusqu'à 50% d'électricité.
- Un pré lavage n'est nécessaire qu'en cas de linge très sale. S'en passer permet de faire des économies de produit lessiviel, de temps, d'eau et entre 5 et 15% d'électricité.
- Si vous traitez les taches avec un produit détachant ou si vous les laissez tremper avant de les laver, vous éviterez d'avoir à laver à de hautes températures. Un programme à 60°C au lieu de 90°C ou un à 40°C au lieu de 60°C, fait économiser jusqu'à 50% d'électricité.
- Bien doser la quantité de produit lessiviel en fonction de la dureté de l'eau, du degré de salissure et de la quantité de linge à laver évite les gaspillages et protège l'environnement: bien que biodégradables, les produits lessiviels contiennent des éléments qui altèrent l'équilibre de la nature. Evitez le plus possible l'utilisation d'assouplissant.
- Effectuer ses lavages tard dans l'après-midi et jusqu'aux premières heures du matin permet de réduire la charge d'absorption des opérateurs énergétiques. L'option Départ différé (*voir page 7*) aide à mieux organiser les lavages en ce sens.
- Si le linge doit être séché dans un sèche-linge, sélectionnez une haute vitesse d'essorage. Du linge qui contient moins d'eau fait économiser du temps et de l'électricité dans le programme de séchage.

Entretien et soin

F

Coupage de l'arrivée d'eau et de courant

- Fermez le robinet de l'eau après chaque lavage: vous limiterez ainsi l'usure de l'installation hydraulique de votre lave-linge et éliminerez le danger de fuites.
- Débranchez la fiche de la prise de courant quand vous nettoyez votre lave-linge et pendant tous vos travaux d'entretien.

Nettoyage du lave-linge

Pour nettoyer l'extérieur et les parties en caoutchouc, utilisez un chiffon imbibé d'eau tiède et de savon. N'utilisez ni solvants ni abrasifs.

Nettoyage du tiroir à produits lessiviels

Pour sortir le tiroir, soulevez-le et tirez-le vers vous (voir fig.). Lavez-le à l'eau courante, effectuez cette opération assez souvent.

Entretien du couvercle et du tambour

- Quand vous n'utilisez pas votre lave-linge, laissez toujours le hublot entrouvert pour éviter la formation de mauvaises odeurs.

Nettoyage de la pompe

Le lave-linge est équipé d'une pompe autonettoyante qui n'exige aucune opération d'entretien. Il peut toutefois arriver que de menus objets (pièces de monnaie, boutons) tombent dans la préchambre qui protège la pompe, placée en bas de cette dernière.

! Contrôlez que le cycle de lavage est bien terminé et débranchez la fiche.

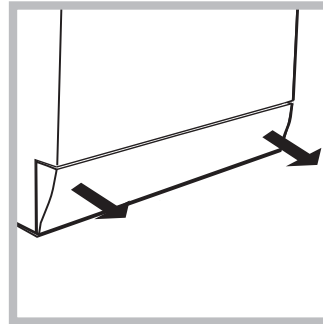

Pour récupérer les objets qui pourraient être tombés dans la préchambre :

1. déposez la base à l'avant de votre lave-linge en la saisissant sur les côtés et en la tirant des deux mains (voir figure);
2. dévissez le couvercle en le faisant tourner dans le sens inverse des aiguilles d'une montre (voir figure): il est normal qu'un peu d'eau s'écoule;
3. nettoyez soigneusement à l'intérieur;
4. revissez le couvercle;
5. remontez le panneau en veillant à bien enfilez les crochets dans les fentes prévues avant de le pousser contre la machine.

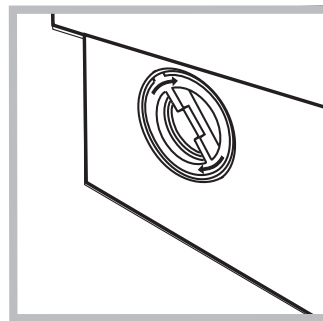

Contrôle du tuyau d'arrivée de l'eau

Contrôlez le tuyau d'alimentation au moins une fois par an. Remplacez-le dès que vous remarquez des craquements et des fissures: les fortes pressions subies pendant le lavage pourraient provoquer des cassures.

! N'utilisez jamais de tuyaux usés.

Comment nettoyer le tiroir à produits lessiviels

Démontage:

Appuyez légèrement sur la grosse touche située sur la partie antérieure du tiroir à produits lessiviels et tirez vers le haut (fig. 1).



Fig. 1

Nettoyage:

Nettoyez le tiroir sous le robinet (fig. 3) à l'aide par exemple d'une vieille brosse à dents; tirez sur les deux petits siphons placés dans la partie supérieure des bacs 1 et 2 (fig. 4), contrôlez qu'ils ne soient pas bouchés et rincez-les.

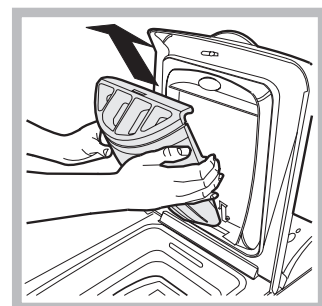

Fig. 2

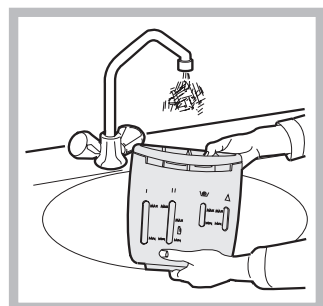

Fig. 3

Remontage:

N'oubliez pas de replacer les deux petits siphons dans leurs emplacements spécifiques et remettez enfin le tiroir dans son siège en le fixant (fig. 4, 2, 1).

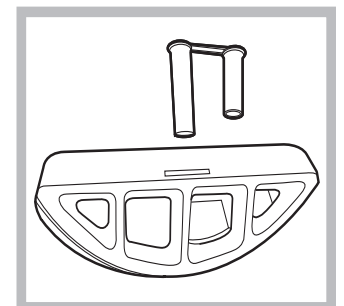

Fig. 4

Il peut arriver que le lave-linge ne fonctionne pas bien. Avant de appelez le Service après-vente (*voir page 12*), contrôlez s'il ne s'agit pas d'un problème facile à résoudre grâce à la liste suivante.

F

Anomalies:

Causes / Solutions possibles:

Le lave-linge ne s'allume pas.

- La fiche n'est pas branchée dans la prise de courant ou mal branchée.
- Il y a une panne de courant.

Le cycle de lavage ne démarre pas.

- Les portes ou le couvercle ne sont pas bien fermés (le mot "**door**" est affiché à l'écran.)
- La touche  n'a pas été actionnée.
- La touche START/RESET n'a pas été actionnée.
- Le robinet de l'eau n'est pas ouvert.

Il n'y a pas d'arrivée d'eau (Il y aura affichage du message "H2O").

- Le tuyau d'arrivée de l'eau n'est pas raccordé au robinet.
- Le tuyau est plié.
- Le robinet de l'eau n'est pas ouvert.
- Il y a une coupure d'eau.
- La pression n'est pas suffisante.
- La touche START/RESET n'a pas été actionnée.

Le lave-linge prend l'eau et vidange continuellement.

- le tuyau de vidange n'est pas installé à une distance du sol comprise entre 65 et 100 cm (*voir page 3*).
- L'extrémité du tuyau de vidange est plongée dans l'eau (*voir page 3*).
- L'évacuation murale n'a pas d'évent.

Si après ces vérifications, le problème persiste, fermez le robinet de l'eau, éteignez la machine et appelez le service Assistance. Si vous habitez en étage dans un immeuble, il peut y avoir des phénomènes de siphonnement qui font que votre lave-linge prend et évacue l'eau continuellement. Pour supprimer cet inconvénient, vous pouvez trouver dans le commerce des valves spéciales anti-siphonnement.

Votre lave-linge ne vidange pas et n'essore pas.

- Le programme ne prévoit pas de vidange: pour certains programmes, il faut intervenir pour la faire démarrer (*voir page 6*).
- L'option Repassage facile est activée: pour compléter le programme, appuyez sur la touche START/RESET (*voir page 7*).
- Le tuyau de vidange est plié (*voir page 3*).
- La conduite de l'installation de vidage est bouchée.

Votre lave-linge vibre beaucoup pendant l'essorage.

- Le tambour n'a pas été débloqué (*comme indiqué page 2*) lors de l'installation du lave-linge.
- Le lave-linge n'est pas posé à plat (*voir page 2*).
- Le lave-linge est coincé entre des meubles et le mur (*voir page 2*).

Le lave-linge a des fuites.

- Le tuyau d'arrivée de l'eau n'est pas bien vissé (*voir figure page 2*).
- Le tiroir à produits lessiviels est bouché (pour le nettoyer *voir pag. 10*).
- Le tuyau de vidange n'est pas bien fixé (*voir page 3*).

Il y a un excès de mousse.

- Le produit de lavage utilisé n'est pas une lessive spéciale machine (il faut qu'il y ait l'inscription "pour lave-linge", "main et machine", ou autre semblable).
- La quantité utilisée est excessive.

./:

./: Cont

Assistance

cont.

F **L'appareil est bloqué, l'afficheur clignote et visualise un code d'anomalie (F-01, F-.. par exemple).**

Il vous signale une anomalie. Avant d'appeler le service de dépannage, nous vous prions de bien vouloir procéder comme suit :

1. Eteignez l'appareil;
2. Débranchez la fiche d'alimentation et attendez au moins 40 secondes;
3. Rebranchez la fiche d'alimentation;
4. Allumez l'appareil;
5. Si le défaut persiste toujours, veuillez contacter le centre d'assistance technique.

vant d'appeler le service après-vente:

- Vérifiez si vous ne pouvez pas résoudre vous-même le problème (*voir page 11*);
- Remettez le programme en marche pour contrôler si le dysfonctionnement a disparu;
- Autrement, appelez le Service après-vente de votre revendeur;

! En cas d'installation erronée ou d'utilisation incorrecte, vous pouvez être appelé à payer l'intervention.

! Ne vous adressez jamais à des techniciens non agréés.

Communiquez:

- le type de panne;
- le modèle de la machine (Référence);
- le numéro de série (S/N);

Vous trouverez tous ces renseignements sur la plaquette signalétique située sur le panneau arrière de votre lave-linge.

Consultation à tout moment

Pour toute demande concernant nos produits, n'hésitez pas à contacter notre Service Consommateurs

Instructions for use

WASHING MACHINE

GB

GB

English

AVTF 129

Contents

Installation, 14-15

Unpacking and levelling, 14
Electric and water connections, 14-15
The first wash cycle, 15
Technical details, 15

Washing machine description, 16-17

Control panel, 16
How to open and shut the drum, 17
Leds, 17

Starting and Programmes, 18

Briefly: how to start a programme, 18
Programme table, 18

Personalisations, 19

Setting the temperature, 19
Setting the spin cycle, 19
Functions, 19

Detergents and laundry, 20

Detergent dispenser, 20
Bleach cycle, 20
Preparing your laundry, 20
Special items, 20
Woolmark Platinum Care, 20

Precautions and advice, 21

General safety, 21
Disposal, 21
Saving energy and respecting the environment, 21

Care and maintenance, 22

Cutting off the water or electricity supply, 22
Cleaning your appliance, 22
Caring for your appliance door and drum, 10
Cleaning the pump, 22
Checking the water inlet hose, 22
Cleaning the detergent dispenser, 22

Troubleshooting, 23

Service, 24

Before calling for Assistance, 24

 **Hotpoint**
ARISTON

Installation

GB

! Keep this instruction manual in a safe place for future reference. Should the appliance be sold, transferred or moved, make sure the instruction manual accompanies the washing machine to inform the new owner as to its operation and features.

! Read these instructions carefully: they contain vital information on installation, use and safety.

Unpacking and levelling

Unpacking

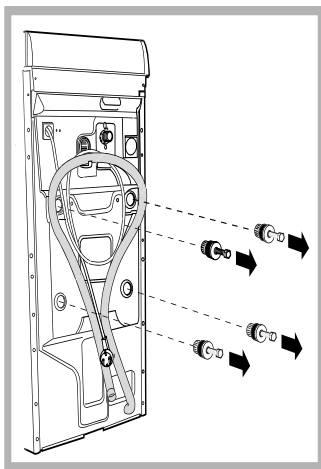

1. Unpack the washing machine.

2. Check whether the washing machine has been damaged during transport. If this is the case, do not install it and contact your retailer.

3. Remove the four protective screws and the rubber washer with the respective spacer, situated on the rear of the appliance (see figure).

4. Seal the gaps using the plastic plugs provided.

5. Keep all the parts: you will need them again if the washing machine needs to be moved to another location.

Warning: should the screws be re-used, make sure you fasten the shorter ones at the top.

! Packaging materials are not children's toys.

Levelling

1. Install the washing machine on a flat sturdy floor, without resting it up against walls, furniture cabinets or other.

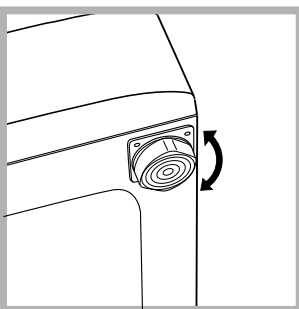

2. If the floor is not perfectly level, compensate for any unevenness by tightening or loosening the adjustable front feet (see figure); the angle of inclination, measured according to the worktop, must not exceed 2°.

Levelling your appliance correctly will provide it with stability and avoid any vibrations, noise and shifting during operation. If it is placed on a fitted or loose carpet, adjust the feet in such a way as to allow enough room for ventilation beneath the washing machine.

Putting your appliance in place and moving it.

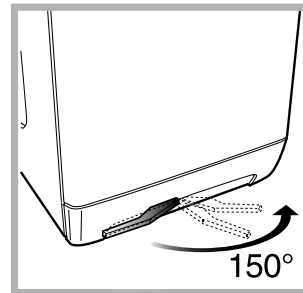

If your washing machine is equipped with a special set of retractable wheels you can easily move it. To lower the wheels and thus move the appliance effortlessly, just pull the lever, situated on the left-hand side beneath the base.

Once the appliance is in the required position, put the lever back in place. The washing machine is now firmly in place (see figure).

Electric and water connections

Connecting the water inlet hose

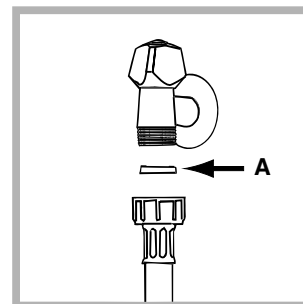

1. Insert seal A into the end of the inlet hose and screw the latter onto a cold water tap with a 3/4 gas threaded mouth (see figure).

Before making the connection, allow the water to run freely until it is perfectly clear.

2. Connect the other end of the water inlet hose to the washing machine, screwing it onto the appliance's cold water inlet, situated on the top right-hand side on the rear of the appliance (see figure).

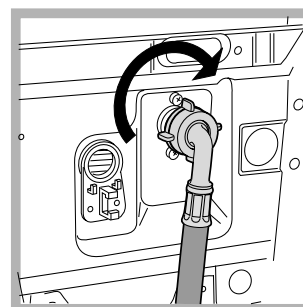

3. Make sure there are no kinks or bends in the hose.

! The water pressure at the tap must be within the values indicated in the Technical details table (on the next page).

! If the water inlet hose is not long enough, contact a specialist store or an authorised serviceman.

Connecting the drain hose

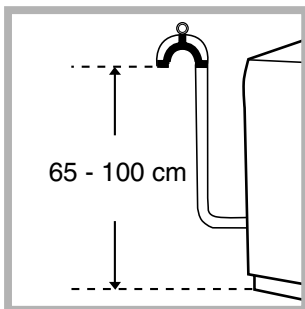

Connect the drain hose, without bending it, to a draining duct or a wall drain situated between 65 and 100 cm from the floor;

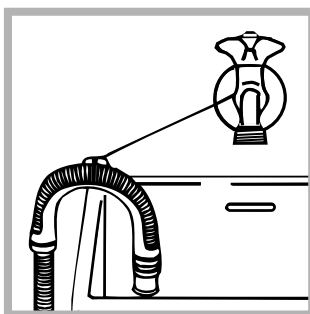

alternatively, place it over the edge of a basin, sink or tub, fastening the duct supplied to the tap (see figure). The free end of the hose should not be underwater.

! We advise against the use of hose extensions; in case of absolute need, the extension must have the same diameter as the original hose and must not exceed 150 cm in length.

Electric connection

Before plugging the appliance into the mains socket, make sure that:

- the socket is earthed and in compliance with the applicable law;
- the socket is able to sustain the appliance's maximum power load indicated in the Technical details table (on the right);
- the supply voltage is included within the values indicated on the Technical details table (on the right);
- the socket is compatible with the washing machine's plug. If this is not the case, replace the socket or the plug.

! The washing machine should not be installed in an outdoor environment, not even when the area is sheltered, because it may be very dangerous to leave it exposed to rain and thunderstorms.

! When the washing machine is installed, the main socket must be within easy reach.

! Do not use extensions or multiple sockets.

! The power supply cable must never be bent or dangerously compressed.



! The power supply cable must only be replaced by an authorised serviceman.

Warning! The company denies all liability if and when these norms are not respected.

The first wash cycle

Once the appliance has been installed, and before you use it for the first time, run a wash cycle with detergent and no laundry, setting the 90°C programme without a pre-wash cycle.

Technical details

Model	AVTF 129
Dimensions	40 cm wide 85 cm high 60 cm deep
Capacity	from 1 to 5 kg
Electric connections	Please refer to the technical data plate fixed to the machine.
Water connections	maximum pressure 1 MPa (10 bar) minimum pressure 0.05 MPa (0.5 bar) drum capacity 42 litres
Spin speed	up to 1200 rpm
Control programmes according to EN 60456 directive	programme 3; temperature 60°C; run with a load of 5 kg.
 	This appliance is compliant with the following European Community Directives: - 89/336/CEE of 03/05/89 (Electromagnetic Compatibility) and subsequent amendments - 2006/95/CE (Low Voltage) - 2002/96/CE

Washing machine description

GB

Control panel

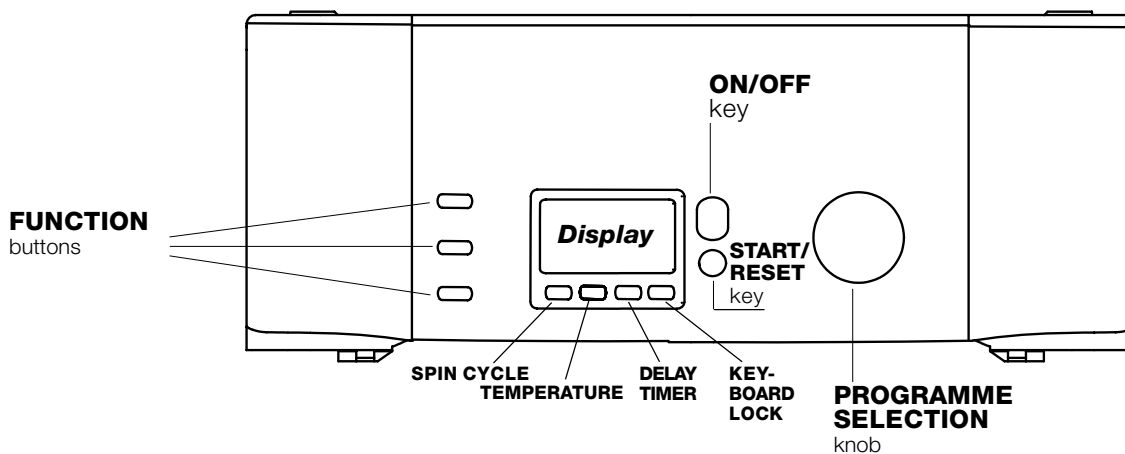

Display:

displays the progress of the wash cycle and/or the programme (see pages 17-19).

SPIN key Regulates the speed and cancels the spin cycle speed completely (see page 19).

TEMPERATURE * key adjusts the wash temperature from 90° to 0°. (see page 19).

DELAY TIMER key. To delay the start of the wash cycle by up to 24 hours (see page 19).

* To avoid excessive vibrations, before every spin cycle the machine distributes the load in a uniform manner by continuously rotating the drum at a speed which is slightly faster than the normal washing speed.

When, despite repeated attempts, the load is still not evenly distributed, the machine spins at a lower speed than the set frequency. If the load is excessively unbalanced, the machine attempts to distribute it instead of spinning.

The balancing attempts may extend the total duration of the cycle, up to a maximum of 10 minutes.

KEYBOARD LOCK key. To lock all the keys on the washing machine during operation or during Stand-by mode.

ON/OFF key to turn the washing machine on and off (see page 18).

START/RESET key. To start programmes or cancel incorrectly set programmes (see page 18).

PROGRAMME knob. Selection of programmes (on page 18).

How to open and shut the drum

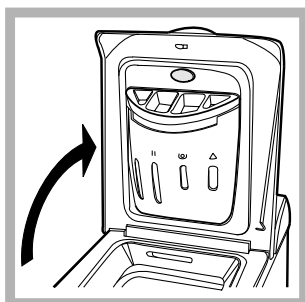

Fig. 1

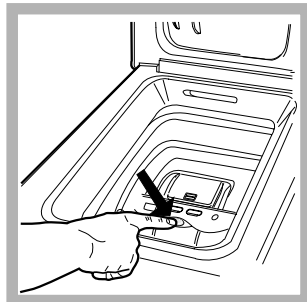

Fig. 2



Fig. 3

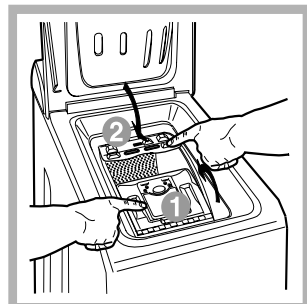

Fig. 4

A) Opening (Fig. 1).

Lift the external lid and open it completely.

B) Opening the drum (Soft opening):

With one finger, push the button indicated in fig. 2 and the drum will open delicately.

C) Loading the washing machine. (Fig. 3).

D) Shutting (Fig. 4).

- close the drum fully by first shutting the front door followed by the rear one;
- then ensure the hooks on the front door are perfectly housed within the seat of the rear door;
- after the hooks have clicked into position, press both doors lightly downwards to make sure they do not come loose;
- finally shut the external lid.

E) Drum End Stop (Fig. 2).

Once the wash cycle has been completed, the drum will position itself with the doors facing upward for ease of opening.

Display

In addition to being a practical tool to programme your appliance (see page 19), the display provides useful information concerning the wash cycle and status.

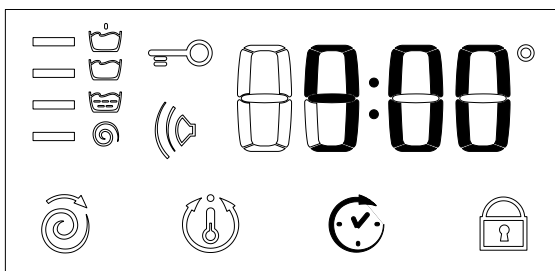



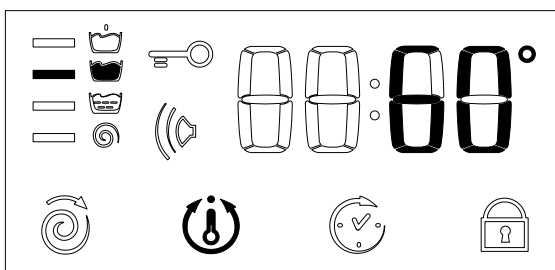

Once you have pressed the START/RESET button to start the programme, the display will indicate the amount of time left until the end of the wash cycle. If a delayed start has been set (using the Delay Timer, see page 19), the delay time will be indicated on the display.



The following information is displayed during the wash cycle:

Cycle phase under way:

-  Pre-wash
-  Wash cycle
-  Rinse
-  Spin cycle

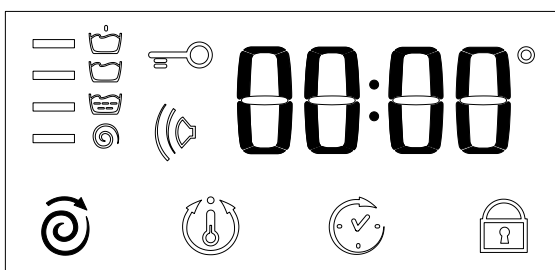

Customised functions and options:

To select functions and options, see below and on page 19.

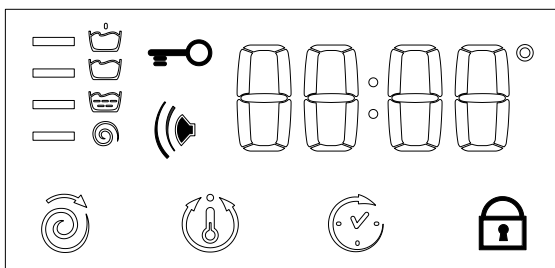

 **Buzzer :** Your washing machine comes with a buzzer, which will inform you of the various functions being carried out, or of any malfunctions: incompatibility,

Keyboard lock:

For your safety and that of your children, you can block all the keys during the machine's operation or during waiting position (delayed start - Stand-by) by pressing the function key for 2 seconds.

To disable this function, hold the same button down for 4 seconds.

ON-OFF/Lid lock:

If this icon is on, the appliance door is locked to prevent it from being opened accidentally; to avoid any damages, wait for the icon is off before you open the appliance door.



When the programme has ended, the word "End" will light up.

! In the event of an anomaly, an error code will appear, such as: F-01, (see page 24).





Starting and Programmes

GB

Briefly: starting a programme

- Switch the washing machine on by pressing button . All the icons will light up for a few seconds and then go off.
- Load your laundry into the washing machine, add the detergent and any fabric softener (see page 20) and shut the appliance lid.
- Set the knob to the desired programme. The estimated duration of the selected programme is displayed. The temperature and spin speed are automatically set according to the programme (to change them, see page 19).
- Select any options (see page 19)
- Start the programme by pressing the START/RESET button.
To cancel it, keep the START/RESET button pressed for at least 2 seconds.
- When the programme has ended, the word "End" will light up. After approximately 3 minutes, the key icon will switch off and you will be able to open the doors. Take out your laundry and leave the doors ajar to make sure the drum dries completely.
- Turn the washing machine off by pressing .

Programme table

Type of fabric and degree of soil	Programmes	Wash temperat.	Detergent		Fabric softener	Bleaching /option Bleach	Cycle length (minutes)	Description of wash cycle
			Pre-wash	Wash				
Cotton								
Extremely soiled whites (sheets, tablecloths, etc.)	1	90°C	•	•	•		155	Pre-wash, wash cycle, rinse cycles, intermediate and final spin cycles
Extremely soiled whites (sheets, tablecloths, etc.)	2	90°C		•	•	Delicate/Traditional	147	Wash cycle, rinse cycles, intermediate and final spin cycles
Heavily soiled whites and fast colours	3	60°C		•	•	Delicate/Traditional	157	Wash cycle, rinse cycles, intermediate and final spin cycles
Heavily soiled whites and fast colours	4	40°C		•	•	Delicate/Traditional	96	Wash cycle, rinse cycles, intermediate and final spin cycles
Slightly soiled whites and delicate colours (shirts, jumpers, etc.)	5	30°C		•	•	Delicate/Traditional	88	Wash cycle, rinse cycles, intermediate and final spin cycles
Synthetics								
Heavily soiled fast colours (baby linen, etc.)	6	60°C		•	•	Delicate	97	Wash cycle, rinse cycles, anti-crease or delicate spin cycle
Heavily soiled fast colours (baby linen, etc.)	7	50°C		•	•	Delicate	93	Wash cycle, rinse cycles, anti-crease or delicate spin cycle
Delicate colours (all types of slightly soiled garments)	8	40°C		•	•	Delicate	83	Wash cycle, rinse cycles, anti-crease or delicate spin cycle
Delicate colours (all types of slightly soiled garments)	9	30°C		•	•		33	Wash cycle, rinse cycles and delicate spin cycle
Delicate								
Wool	10	40°C		•	•	Delicate	48	Wash cycle, rinse cycles and delicate spin cycle
Very delicate fabrics (curtains, silk, viscose, etc.)	11	30°C		•	•		55	Wash cycle, rinse cycles, anti-crease or draining cycle
PARTIAL PROGRAMMES								
Rinse					•			Rinse cycles and spin cycle
Delicate rinse cycle					•			Rinse cycles, anti-crease or draining
Spin cycle								Draining and heavy duty spin cycle
Delicate spin cycle								Draining and delicate spin cycle
Draining								Draining

Notes



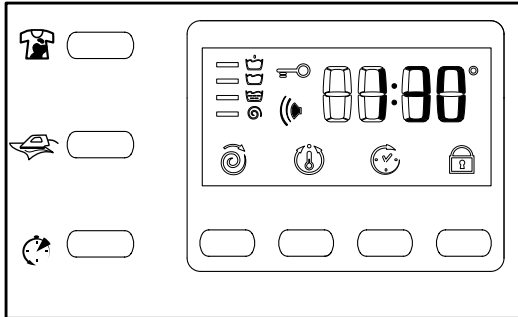

- For the anti-crease function: see Easy iron, *opposite page*. The information contained in the table is purely indicative.
- At the end of the wash cycle, before opening the appliance, wait 3 minutes for the doors of the drum to face upwards.

Special programme





Daily 30' (programme 9 for Synthetics) is designed to wash lightly soiled garments in a short amount of time: it only lasts 30 minutes and allows you to save on both time and energy. By setting this programme (9 at 30°C), you can wash different fabrics together (except for woollen and silk items), with a maximum load of 3 kg. We recommend the use of liquid detergent.





Setting the spin cycle

If, when the appliance is switched on, the KNOB is positioned on a programme with a spin cycle, a fixed  appears. Press button  and the maximum spin speed allowed for the programme set will be displayed, and the  the  icon goes on. Press it again and the values lower until they reach OFF, which indicates that the spin cycle has been excluded (press it again to go back to the maximum value); stop on the desired speed, after approximately 2 seconds the setting is accepted: the symbol  remains fixed. The spin cycle setting is enabled with all the programmes except for 11 (curtains, silk) and the Draining cycle.

Setting the temperature

If, when the appliance is switched on, the KNOB is positioned on a programme for which the temperature needs to be regulated, a fixed  appears. Press button  and the maximum temperature allowed for the programme set will be displayed and the  icon flashes. Press it again and the temperature lowers until it reaches OFF, which indicates a cold wash cycle (press it again to go back to the maximum value); stop on the desired value, after approximately 2 seconds the setting is accepted: the symbol  remains fixed. The temperature adjustment is enabled with all wash programmes.

Setting the Delay Timer

Press the button  and you will see the word OFF on the display, while the relative symbol flashes. Press the button again and "1h" appears, that is, a delay of one hour (this can reach up to 24h); stop on the "desired" delay; after approximately 2 seconds the setting is accepted, following which, the time for the set programme appears on the display and the symbol  remains on. If you now press the START/RESET button, the set "delay" appears; this decreases every hour until the start of the cycle. In this phase, the "delay" can only be modified by decreasing it. The Delay Timer regulation is enabled with all programmes.

Keyboard lock (See page 17)





Functions

To enable a function:

1. press the button corresponding to the desired function, according to the table below;
2. the function is enabled when the corresponding button is illuminated.

Note: The rapid flashing of the button indicates that the corresponding function cannot be selected for the programme set.

If you set a function that is incompatible with another function you selected previously, only the last one selected will be enabled.

Function	Effect	Comments	Enabled with programmes:
 Super Wash	Allows for an impeccable wash, visibly whiter than a standard <i>Class A</i> wash.	This function is incompatible with the RAPID function.	1, 2, 3, 4, 5, 6, 7, 8
 Easy iron	This option reduces the amount of creasing on fabrics, making them easier to iron.	When this function is set, programmes 6, 7, 8, 11 and Delicate rinse will end with the laundry left to soak (Anti-crease) and the EASY IRON button flashes: - to conclude the cycle, press the START/RESET button or the EASY IRON button; - to run the draining cycle alone, set the knob to the relative symbol  and press the START/RESET button.	All programmes except for 1, 2, 9, 10 and Draining.
 Rapid	Cuts the duration of the wash cycle by 30%.	This function is incompatible with the SUPER WASH function.	1, 2, 3, 4, 5, 6, 7, 8 Rinses

Detergents and laundry

GB

Detergent dispenser

Good washing results also depend on the correct dose of detergent: adding too much detergent won't necessarily make for a more efficient wash, and may in fact cause build up on the interior of your appliance and even pollute the environment.

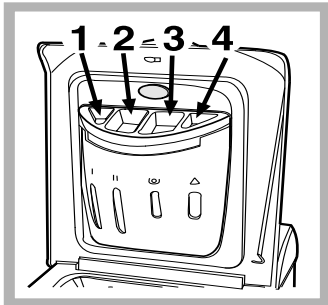

Open up the detergent dispenser and pour in the detergent and fabric softener, as follows.

compartment 1: Detergent for pre-wash

compartment 2: Detergent for the wash cycle (powder or liquid)

It is recommended that you place liquid detergent directly into the compartment using the appropriate dosing cup.

compartment 3: Additives (softener, etc.)



When pouring the softener in compartment 3, avoid exceeding the "max" level indicated. The softener is added automatically into the machine during the last wash. At the end of the wash programme, some water will be left in compartment 3. This is used for the inlet of denser fabric softeners into the machine, i.e. to dilute the more concentrated softeners. Should more than a normal amount of water remain in compartment 3, this means the emptying device is blocked. For cleaning instructions, see page 22.

compartment 4: Bleach

! Do not use hand wash detergent because it may form too much foam.

Bleach cycle

Traditional bleach should be used on sturdy white fabrics, and **delicate** bleach for coloured fabrics, synthetics and for wool.

When pouring in the bleach, be careful not to exceed the "max" level indicated on compartment 4. To run the bleach cycle alone, pour the bleach into compartment 4 and set the Rinse programme  (for cotton fabrics) or delicate Rinse  (for synthetic fabrics).

Preparing your laundry

- Divide your laundry according to:
 - the type of fabric/the symbol on the label.
 - the colours: separate coloured garments from whites.
- Empty all pockets and check for loose buttons.
- Do not exceed the weight limits stated below, which refer to the weight when dry:
 - Sturdy fabrics: max 5 kg
 - Synthetic fabrics: max 2.5 kg
 - Delicate fabrics: max 2 kg
 - Wool: max 1 kg

How much does your laundry weigh?

- 1 sheet 400-500 g
- 1 pillow case 150-200 g
- 1 tablecloth 400-500 g
- 1 bathrobe 900-1,200 g
- 1 towel 150-250 g

Special items

Curtains: fold curtains and place them in a pillow case or mesh bag. Wash them separately without exceeding half the appliance load. Use programme 11 which excludes the spin cycle automatically.

Quilted coats and windbreakers: if they are padded with goose or duck down, they can be machine-washed. Turn the garments inside out and load a maximum of 2-3 kg, repeating the rinse cycle once or twice and using the delicate spin cycle.

Trainers: remove any mud. They can be washed together with jeans and other tough garments, but not with whites.

Wool: for best results, use a specific detergent, taking care not to exceed a load of 1 kg.

Woolmark Platinum Care

As gentle as a hand wash.



Ariston sets a new standard of superior performance that has been endorsed by The Woolmark Company with the prestigious Woolmark Platinum Care brand. Look for the Woolmark Platinum Care logo on the washing machine to ensure you can safely and effectively wash wool garments labelled as "hand wash" (M.0303):

Set programme 10 for all "Hand wash"  garments, using the appropriate detergent (max load 1 Kg).

! The washing machine was designed and built in compliance with the applicable international safety regulations. The following information is provided for your safety and should consequently be read carefully.

General safety

- This appliance has been designed for non-professional, household use and its functions must not be changed.
- This washing machine should only be used by adults and in accordance with the instructions provided in this manual.
- Never touch the washing machine when barefoot or with wet or damp hands or feet.
- Do not pull on the power supply cable to unplug the appliance from the electricity socket. Pull the plug out yourself.
- Do not open the detergent dispenser while the appliance is in operation.
- Do not touch the drain water as it could reach very high temperatures.
- Never force the washing machine door: this could damage the safety lock mechanism designed to prevent any accidental openings.
- In the event of a malfunction, do not under any circumstances touch internal parts in order to attempt repairs.
- Always keep children well away from the appliance while in operation.
- The appliance door tends to get quite hot during the wash cycle.
- Should it have to be moved, proceed with the help of two or three people and handle it with the utmost care. Never try to do this alone, because the appliance is very heavy.
- Before loading your laundry into the washing machine, make sure the drum is empty.

Disposal

- Disposing of the packaging material: observe local regulations, so the packaging can be re-used.
- Disposal of old electrical appliances
The European Directive 2002/96/EC on Waste Electrical and Electronic Equipment (WEEE), requires that old household electrical appliances must not be disposed of in the normal unsorted municipal waste stream. Old appliances must be collected separately

in order to optimise the recovery and recycling of the materials they contain and reduce the impact on human health and the environment.

The crossed out "wheeled bin" symbol on the product reminds you of your obligation, that when you dispose of the appliance it must be separately collected.

Consumers should contact their local authority or retailer for information concerning the correct disposal of their old appliance.

- Disposing of an old washing machine:
before scrapping your appliance, cut the power supply cable and remove the appliance door.

Saving energy and respecting the environment

Environmentally-friendly technology

If you only see a little water through your appliance door, this is because thanks to the latest technology, your washing machine only needs less than half the amount of water to get the best results: an objective reached to respect the environment.

Saving on detergent, water, energy and time

- To avoid wasting resources, the washing machine should be used with a full load. A full load instead of two half loads allows you to save up to 50% on energy.
- The pre-wash cycle is only necessary on extremely soiled garments. Avoiding it will save on detergent, time, water and between 5 and 15% energy.
- Treating stains with a stain remover or leaving them to soak before washing will cut down the need to wash them at high temperatures. A programme at 60°C instead of 90°C or one at 40°C instead of 60°C will save up to 50% on energy.
- Use the correct quantity of detergent depending on the water hardness, how soiled the garments are and the amount of laundry you have, to avoid wastage and to protect the environment: despite being biodegradable, detergents do contain ingredients that alter the natural balance of the environment. In addition, avoid using fabric softener as much as possible.
- If you use your washing machine from late in the afternoon until the early hours of the morning, you will help reduce the electricity board's peak load. The Delay Timer option (see page 19) helps to organise your wash cycles accordingly.
- If your laundry has to be dried in a tumble dryer, select a high spin speed. Having the least water possible in your laundry will save you time and energy in the drying process.

Care and maintenance

GB

Cutting off the water or electricity supply

- Turn off the water tap after every wash. This will limit the wear of your appliance's water system and also prevent leaks.
- Unplug your appliance when cleaning it and during all maintenance operations.

Cleaning your appliance

The exterior and rubber parts of your appliance can be cleaned with a soft cloth soaked in lukewarm soapy water. Do not use solvents or abrasives.

Cleaning the detergent dispenser

Remove the dispenser by raising it and pulling it out (see figure). Wash it under running water; this operation should be repeated frequently.

Caring for your appliance door and drum

- Always leave the appliance door ajar to prevent unpleasant odours from forming.

Cleaning the pump

The washing machine is fitted with a self-cleaning pump that does not require any maintenance. Sometimes, small items (such as coins or buttons) may fall into the pre-chamber that protects the pump, situated in the lower part of the same.

! Make sure the wash cycle has ended and unplug the appliance.

To recover any objects that have fallen into the pre-chamber:

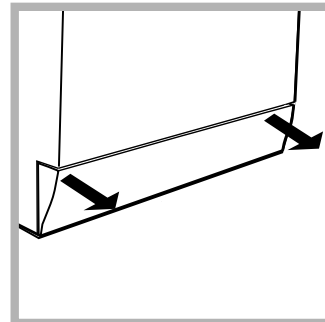

1. remove the plinth at the bottom on the front side of the washing machine by pulling from the side with your hands; (see figure);

2. unscrew the lid rotating it anticlockwise (see figure): a little water may trickle out. This is perfectly normal;

3. clean the interior thoroughly;

4. screw the lid back on;

5. reposition the panel, making sure the hooks are securely in place before you push it onto the appliance.

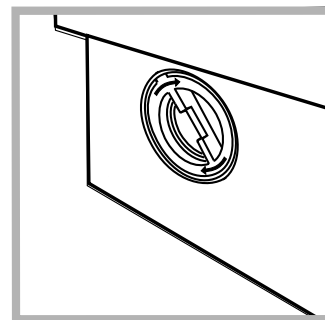

Checking the water inlet hose

Check the water inlet hose at least once a year. If you see any cracks, replace it immediately: during the wash cycles, water pressure is very strong and a cracked hose could easily split open.

! Never use hoses that have already been used.

How to clean the detergent dispenser

Disassembly:

Press lightly on the large button on the front of the detergent dispenser and pull it upwards (fig. 1).



Fig. 1

Cleaning:

Then clean the dispenser under a tap (fig. 3) using an old toothbrush and, once the pair of siphons inserted in the top of compartments 1 and 2 (fig. 4) have been pulled out, check whether the same are not clogged and then rinse them.

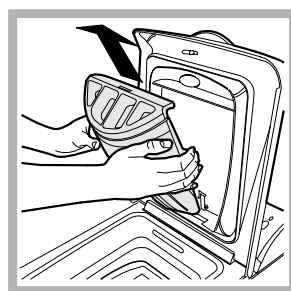

Fig. 2

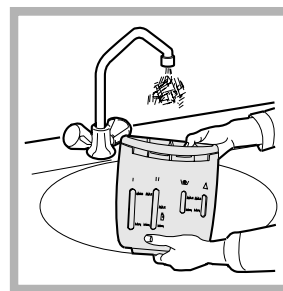

Fig. 3

Reassembly:

Do not forget to reinsert the pair of siphons into the special housings and then to replace the dispenser into its seat, clicking it into place (fig. 4, 2 and 1).

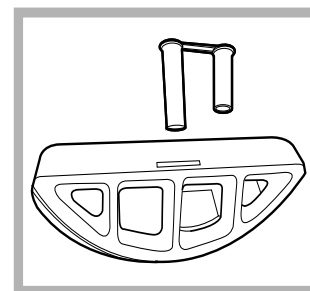

Fig. 4

Your washing machine could fail to work. Before calling for Assistance (see page 24), make sure the problem can't easily be solved by consulting the following list.

Problem

Possible causes/Solution:

The washing machine won't start.

- The appliance is not plugged into the socket, or not enough to make contact.
- There has been a power failure.

The wash cycle won't start.

- The appliance door is not shut properly (the word "door" is displayed).
- The  button has not been pressed.
- The START/RESET button has not been pressed.
- The water tap is not turned on.

The washing machine fails to load water (The wording H2O is displayed).

- The water inlet hose is not connected to the tap.
- The hose is bent.
- The water tap is not turned on.
- There is a water shortage.
- The water pressure is insufficient.
- The START/RESET button has not been pressed.

The washing machine continuously loads and unloads water.

- The drain hose is not fitted between 65 and 100 cm from the floor (see page 15).
- The free end of the hose is underwater (see page 15).
- The wall drainage system doesn't have a breather pipe.

If the problem persists even after these checks, turn off the water tap, switch the appliance off and call for Assistance. If the dwelling is on one of the upper floors of a building, there may be drain trap problems causing the washing machine to load and unload water continuously. In order to avoid such an inconvenience, special anti-drain trap valves are available in shops.

The washing machine does not drain or spin.

- The programme does not foresee the draining: some programmes require enabling the draining manually (see page 18).
- The Easy iron option is enabled: to complete the programme, press the START/RESET button (see page 19).
- The drain hose is bent (see page 15).
- The drain duct is clogged.

The washing machine vibrates too much during the spin cycle.

- The drum was not unblocked correctly during installation (see page 14).
- The washing machine is not level (see page 14).
- The washing machine is closed in between furniture cabinets and the wall (see page 14).

The washing machine leaks.

- The water inlet hose is not screwed on correctly (see page 14).
- The detergent dispenser is obstructed (to clean it, see page 22).
- The drain hose is not secured properly (see page 15).

There is too much foam.

- The detergent is not suitable for machine washing (it should bear the definition "for washing machines" or "hand and machine wash", or the like).
- You used too much detergent.

./. Cont.

./.

...Flwg.

The machine is locked and the display flashes, indicating an error code (e.g. F-01, F- ...).

This means there is a problem with the machine. Before calling Assistance, please follow the set of instructions below:

1. Switch off the machine.
2. Remove the plug connecting the appliance to the mains supply and wait for at least 40 seconds.
3. Place the plug back into the socket.
4. Switch on the machine.
5. If the problem is still evident after this process has been carried out, contact Assistance.

Before calling for Assistance:

- Check whether you can solve the problem on your own (*see page 71*);
- Restart the programme to check whether the problem has been solved;
- If this is not the case, contact an authorised Technical Service Centre on the telephone number provided on the guarantee certificate.

- ! If the machine has been installed or used incorrectly, you may be charged for the maintenance callout service.
- ! Always request the assistance of authorised servicemen.

Notify the operator of:

- the type of problem;
- the appliance model (Mod.);
- the serial number (S/N).

This information can be found on the data plate situated on the rear of the washing machine.

PL**Polski****AVTF 129**

Spis treści

Instalacja, 26-27

Rozpakowanie i wy poziomowanie, 26
Podłączenie do sieci wodnej i elektrycznej, 26-27
Pierwszy cykl prania, 27
Dane techniczne, 27

Opis pralki, 28-29

Panel kontrolny, 28
Jak otwierać i zamykać kosz, 29
Światelka sygnalizujące, 29

Uruchomienie i Programy, 30

Krótko mówiąc: jak nastawić program, 30
Tabela programów, 30

Potrzeby indywidualne, 31

Nastawienie temperatury, 31
Nastawienie wirowania, 31
Funkcje, 31

Środki piorące i bielizna, 32

Szufladka na środki piorące, 32
Cykl wybielania, 32
Przygotowanie bielizny, 32
Tkaniny wymagające szczególnej dbałości, 32
Woolmark Platinum Care (Kaszmir Platinum), 32

Zalecenia i środki ostrożności, 33

Ogólne zasady bezpieczeństwa, 33
Usuwanie odpadów, 33
Oszczędność i ochrona środowiska, 33

Konserwacja, 34

Wyłączenie wody i prądu elektrycznego, 34
Czyszczenie pralki, 34
Czyszczenie szufladki na środki piorące, 34
Czyszczenie drzwiczek i bębna, 34
Czyszczenie pompy, 34
Kontrola rury doprowadzania wody, 34
Jak czyścić szufladkę środków piorących, 34

Anomalie i środki zaradcze, 35

Serwis Techniczny, 36

Przed zwróceniem się do Serwisu Technicznego, 36

 **Hotpoint**
—
ARISTON

Instalacja

PL

! Należy zachować niniejszą książeczkę instrukcji dla przyszłych konsultacji. W razie sprzedaży, oddania, czy przeniesienia pralki w inne miejsce należy upewnić się, by przekazana została ona razem z instrukcją, aby nowy właściciel zapoznać się mógł z działaniem urządzenia i odpowiednimi informacjami.

! Należy uważnie przeczytać instrukcję obsługi, gdyż zawiera ona ważne informacje dotyczące instalacji oraz właściwego i bezpiecznego użytkowania pralki.

Rozpakowanie i wypoziomowanie

Rozpakowanie

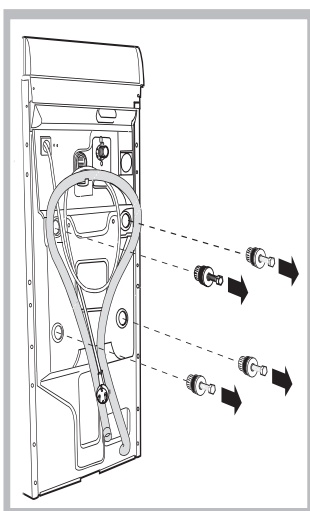

1. Rozpakować pralkę.
2. Sprawdzić, czy nie doznała ona uszkodzeń w czasie transportu. Jeśli byłaby ona uszkodzona, nie podłączać jej i powiadomić sprzedawcę.
3. Odkręcić cztery śruby ochronne, zamocowane na czas transportu, oraz zdjąć gumową podkładkę z odpowiednią rozpórką, znajdujące się w tylnej ścianie i (zobacz rysunek).

4. Zatkać otwory przy pomocy załączonych do pralki plastikowych zaślepek.

5. Zachować wszystkie te części: gdyby okazało się konieczne przewiezienie pralki w inne miejsce, powinny one zostać ponownie zamontowane.

Uwaga: w razie ponownego użycia krótsze śrubki powinny być przymocowane u góry.

! Części opakowania nie nadają się do zabawy dla dzieci

Wypoziomowanie

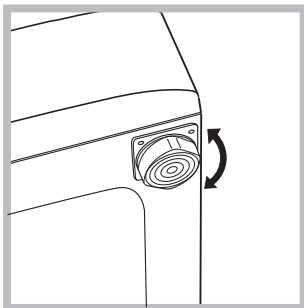

1. Ustawić pralkę na płaskiej i twardej podłodze; nie opierać jej o ściany, meble itp.
2. Jeśli podłoga nie jest dokładnie pozioma, należy wypoziomować pralkę, dokręcając lub odkręcając przednie nóżki (zobacz rysunek).

Kąt nachylenia, zmierzony na górnym blacie pralki, nie powinien przekraczać 2°.

Staranne wypoziomowanie pralki zapewnia jej

stabilność i zapobiega wibrowaniu, hałasom i przesuwaniu się urządzenia w czasie pracy. W razie ustawienia na dywanie lub wykładzinie dywanowej należy tak wyregulować nóżki, aby pod pralką pozostawała wolna przestrzeń niezbędna dla wentylacji.

Ustawienie, przeniesienie.

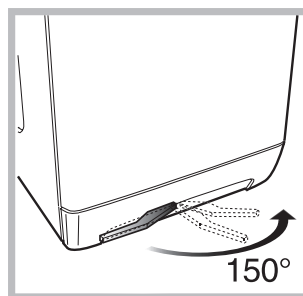

Jeśli twój model pralki wyposażony jest w specjalne wysuwalne kółka, łatwo jest ją przesuwać. Aby wysunąć kółka i móc dzięki temu łatwo przesunąć pralkę, należy pociągnąć dźwignię, znajdującą się na dole z lewej strony pod cokołem.

Po przesunięciu pralki należy z powrotem ustawić dźwignię w pierwotnej pozycji. Urządzenie stoi teraz pewnie na podłodze.

Podłączenie do sieci wodnej i elektrycznej

Podłączenie rury pobierania wody

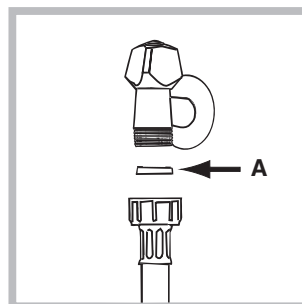

1. Wsunąć uszczelkę A do końcówki rury pobierania wody i przykręcić ją do kurka zimnej wody o gwintowanym otworze 3/4" (zobacz rysunek). Przed podłączeniem upuścić wodę, aż będzie zupełnie czysta i przezroczysta.

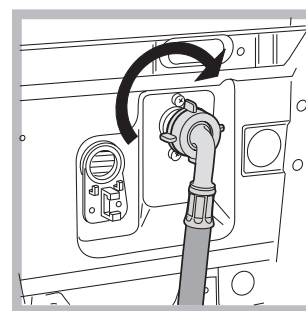

2. Podłączyć rurę pobierania wody do pralki, przykręcając ją do odpowiedniego otworu pobierania wody, znajdującego się w tylnej ścianie pralki, z prawej strony u góry (zobacz rysunek).

3. Zwrócić uwagę, by na rurze nie było zgięć

ani ściśnieć.

! Ciśnienie hydrauliczne kurka powinno mieścić się w przedziale podanym w tabeli Danych technicznych (zobacz na sąsiedniej stronie).

! Jeśli rura doprowadzania wody okazałaby się za krótka, należy zwrócić się do wyspecjalizowanego sklepu lub do upoważnionego fachowca.

Podłączenie rury usuwania wody

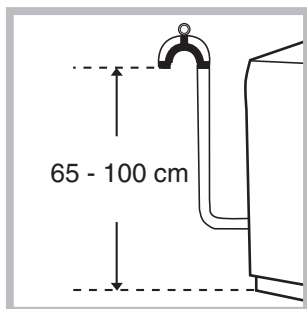

Podłączyć rurę usuwania wody, bez zginania jej, do przewodu ściekowego lub do ścieku w ścianie, które powinny znajdować się na wysokości od 65 do 100 cm od podłogi;

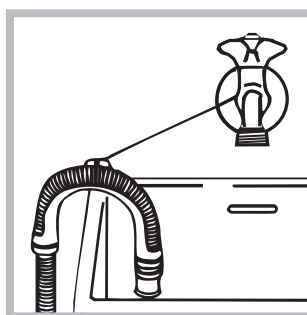

lub oprzeć ją na brzegu zlewu lub wanny, przymocowując do kranu załączony do pralki przewód (zobacz rysunek). Wolny koniec rury usuwania wody nie powinien pozostawać zanurzony w wodzie.

! Odradza się używanie rur-przedłużaczy; jeśli przedłużacz jest jednak konieczny, powinien mieć on ten sam przekrój, co rura oryginalna, i nie powinien przekraczać 150 cm długości.

Podłączenia elektryczne

Przed wprowadzeniem wtyczki do gniazdka należy upewnić się, czy:

- gniazdko ma odpowiednie uziemnienie i czy odpowiada obowiązującym przepisom;
- gniazdko jest w stanie wytrzymać obciążenie maksymalnej mocy urządzenia, podanej w tabeli Danych Technicznych (zobacz obok);
- napięcie prądu elektrycznego w sieci zgodne jest z danymi podanymi w tabeli Danych Technicznych (zobacz obok);
- gniazdko odpowiada wtyczce pralki. W przeciwnym razie należy wymienić gniazdko lub wtyczkę.

! Nie należy instalować pralki na otwartym powietrzu, nawet jeśli miejsce to jest chronione daszkiem, gdyż wystawienie urządzenia na działanie deszczu i burz, jest bardzo niebezpieczne.

! Po zainstalowaniu pralki gniazdko elektryczne powinno być łatwo dostępne.

! Nie używać przedłużaczy ani wtyczek wielokrotnych.

! Kabel nie powinien mieć zgięć ani nie powinien być zgnieciony.

! Kabel zasilania elektrycznego może być wymieniony wyłącznie przez upoważnionego technika specjalistę.

Uwaga! Producent uchyla się od wszelkiej odpowiedzialności, jeśli nie przestrzega się powyższych zasad.

Pierwszy cykl prania

Po zainstalowaniu, zanim zacznie się używać pralki, należy wykonać jeden cykl prania ze środkiem piorącym, lecz bez bielizny, nastawiając program na 90°C bez prania wstępnego.

Dane techniczne

Model	AVTF 129
Wymiary	szerokość cm 40 wysokość cm 85 głębokość cm 60
Pojemność	od 1 do 5 kg
Dane prądu elektrycznego	Dane techniczne umieszczone są na tabliczce na maszynie.
Dane sieci wodociągowej	Maksymalne ciśnienie 1 MPa (10 barów) ciśnienie minimalne 0,05 MPa (0,5 barów) pojemność bębna 42 litrów
Szybkość wirowania	do 1200 obrotów na minutę
Programy kontrolne zgodnie z przepisami EN 60456	program 3; temperatura 60°C; wykonane przy 5 kg załadowanej bielizny.
	Urządzenie to zostało wyprodukowane zgodnie z następującymi przepisami EWG: - 89/336/CEE z dn. 03/05/89 (o Kompatybilności Elektromagnetycznej) wraz z kolejnymi zmianami - 2006/95/CE (o Niskim Napięciu) - 2002/96/CE

Opis pralki

PL

Panel kontrolny

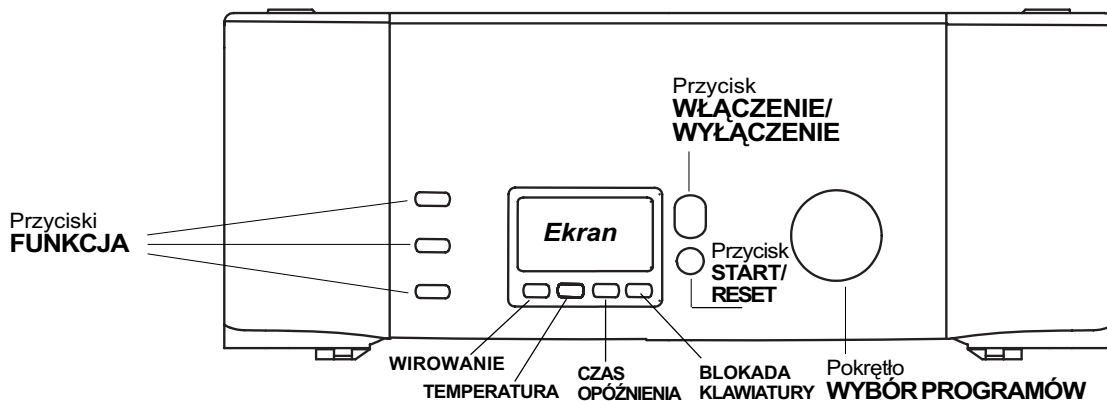

Ekran:

Wyświetla postępowanie cyklu prania i/lub programowania (por. strony 29-31).

Przycisk **WIROWANIE** *. Reguluje prędkość lub całkowicie anuluje prędkość wirowania (patrz str. 31).

Przycisk **TEMPERATURA**. Zmienia temperaturę prania od 90° do 0°. (por. str. 31).

Przycisk **DELAY TIMER**. Aby odłożyć start maszyny do 24 godzin (por. str. 31).

Przycisk **BLOKADY KŁAWIATURY**. Aby zablokować wszystkie przyciski waszej pralki w trakcie jej funkcjonowania lub podczas Stand-by.

Przycisk **WŁĄCZENIE/WYŁĄCZENIE**. Służy do włączania i wyłączania pralki (por. str. 30).

Przycisk **START/RESET**. Aby włączyć programy lub, aby anulować ten, który został błędnie ustawiony (por. str. 30).

Pokrętko PROGRAMÓW. Wybór programów (na str. 30).

* W celu uniknięcia nadmiernych wibracji przed każdym odwirowaniem pralka rozkłada ciężar wsadu w sposób jednolity, następuje to poprzez wykonywanie stałych obrotów kosza z prędkością nieco wyższą od obrotów podczas prania. Kiedy jednak, niezależnie od powtarzanych prób, wsad nie zostanie rozłożony równomiernie, maszyna wykona wirowanie z prędkością niższą od zaprogramowanej. W przypadku pojawienia się nadmiernego nierównoważenia maszyna będzie próbowała rozłożyć wsad zamiast odwirowywać.

Ewentualne próby zrównoważenia wsadu mogą wydłużyć łączny czas trwania cyklu o maksimum 10 minut.

Jak otwierać i zamykać kosz

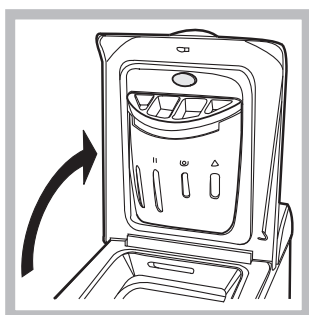

Fig. 1

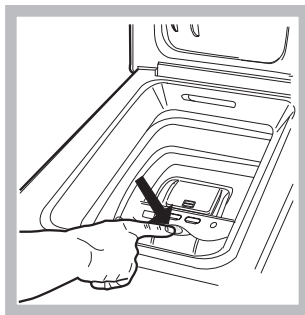

Fig. 2



Fig. 3

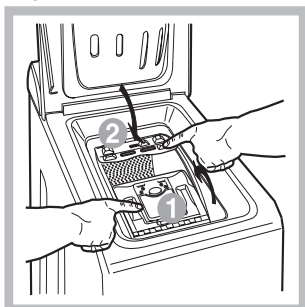

Fig. 4

A) OTWIERANIE. (Rys.1). Podnieść zewnętrzną pokrywą i całkowicie ją otworzyć.

B) OTWIERANIE KOSZA (Soft opening): Nacisnąć palcem przycisk wskazany na rys. 2 i koszyk delikatnie się otworzy

C) WKŁADANIE BIELIZNY. (Rys.3)

D) ZAMKNIĘCIE. (Rys.4)

- dobrze zamknąć drzwiczki, opuszczając najpierw drzwiczki przednie i opierając na nich drzwiczki tylne;

- upewnić się, czy zaczepy przednich drzwiczek dobrze weszły na swoje miejsce w tylnych drzwiczkach;

- po usłyszeniu charakterystycznego "clac", co świadczy o zaskoczeniu zaczepów, lekko docisnąć oboje drzwiczek, które nie powinny się rozczepić.;

- na zakończenie zamknąć klapę zewnętrzną.

E) KOŃCOWE ZATRZYMANIE SIĘ KOSZA (rys. 2)

Po zakończeniu mycia kosz ustawi się wraz z drzwiczkami na górnej pozycji w celu ułatwienia otwierania. (Tylko w niektórych modelach).

Wyświetlacz (display)

Jest on przydatny przy programowaniu urządzenia (zobacz str. 31), a także dostarcza informacji na temat cyklu prania.

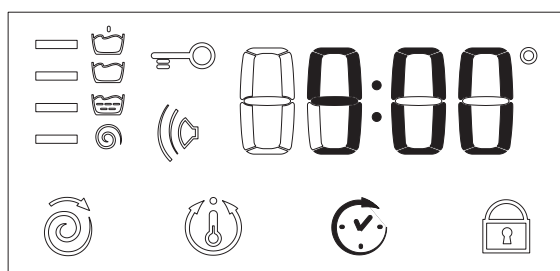



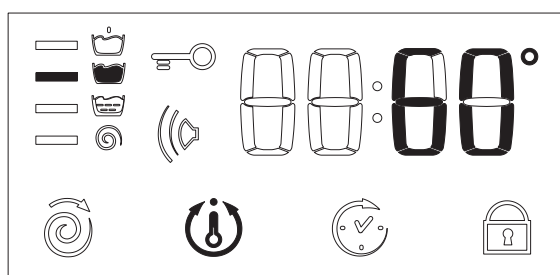

Po przyciśnięciu przycisku START/RESET w celu uruchomienia programu na ekraniku pokazywany będzie przybliżony czas pozostający do zakończenia cyklu prania. Jeśli zaprogramowane zostało opóźnione uruchomienie (Delay Timer, zobacz str. 31), zostanie to uwidocznione.



W trakcie cyklu prania pokazywane są:

Faza w toku:

-  Pranie wstępne
-  Pranie
-  Płukanie
-  Wirowanie

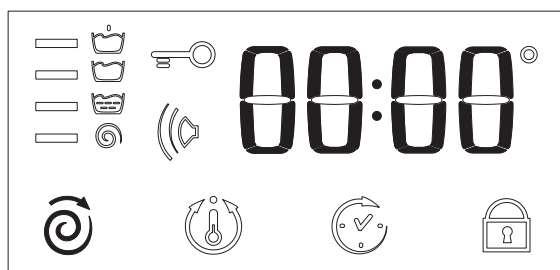

Funkcje i opcje do personalizacji:

Aby wybrać funkcje i opcje patrz poniżej i na str. 31.

 **Buzzer.** W waszej maszynie zainstalowany został brzęczyk, który sygnalizuje postępowanie poszczególnych funkcji i ewentualnych anomalii: niezgodność, przyciski opcji/programów, rozruch, koniec cyklu, reset.

Blokada klawiatury.

Mając na uwadze bezpieczeństwo wasze i waszych dzieci możecie zablokować wszystkie przyciski w trakcie funkcjonowania pralki lub, gdy znajduje się w fazie oczekiwania (start odłożony -Stand-by), naciśnięciem na 2 sekundy przycisku funkcji. Aby wyłączyć tą funkcję należy nacisnąć przycisk na 4 sekundy.

Po zakończeniu programu wyświetlony zostaje napis "end".

! W razie nieprawidłowości pojawia się kod błędu, na przykład: F-01, zobacz str. 35.

Uruchomienie i Programy

PL

Krótko mówiąc: jak nastawić program

1. Włączyć pralkę, przyciskając przycisk . Wszystkie ikony zaświecą się na kilka sekund i później zgasną.
2. Włóż bielinę do pralki, wsypać proszek i dodatki (patrz str. 32) i zamknąć pokrywę.
3. Wybrać przy pomocy pokrętki pożądany program. Na wyświetlaczu pojawi się przewidywany czas prania. Temperatura i wirowanie nastawiane są automatycznie w

zależności od wybranego programu (aby je zmienić, zobacz str. 31).







4. Wybrać ewentualne funkcje (zobacz str. 31).
5. Uruchomić program, przyciskając przycisk START/RESET. Aby anulować program, należy trzymać przyciśnięty przycisk START/RESET przez co najmniej 2 sekundy.
6. Po zakończeniu programu pojawi się napis „End”. Po około 3 minutach ikona z kluczykiem wyłączy się i wówczas można otworzyć drzwiczki. Wyjmij bieliznę i pozostaw drzwiczki pralki uchylone, aby bęben mógł wyschnąć.
7. Wyłączyć pralkę, przyciskając przycisk .

Tabela programów

Rodzaj tkaniny oraz stopień zabrudzenia	Programy	Temperatura	Środek piorący		Środek zmiękczający	Opcja Wybielanie/ Wybielacz	Czas trwania cyklu (minuty)	Opis cyklu prania
			Pranie wstępne	Pranie właściwe				
Bawełna								
Bielizna biała silnie zabrudzona (pościel, obrusy itp.)	1	90°C	•	•	•		155	Pranie wstępne, pranie właściwe, płukania, odwirowania pośrednie i końcowe
Bielizna biała silnie zabrudzona (pościel, obrusy itp.)	2	90°C		•	•	Delikatne / Tradycyjny	147	Pranie, płukania, odwirowania pośrednie i końcowe
Bielizna biała i kolorowa, wytrzymała, mocno zabrudzona	3	60°C		•	•	Delikatne / Tradycyjny	157	Pranie, płukania, odwirowania pośrednie i końcowe
Bielizna biała, słabo zabrudzona oraz kolorowa delikatna (koszule, bluzki itp.)	4	40°C		•	•	Delikatne / Tradycyjny	96	Pranie, płukania, odwirowania pośrednie i końcowe
Tkaniny kolorowe, delikatne, mało zabrudzone	5	30°C		•	•	Delikatne / Tradycyjny	88	Pranie, płukania, odwirowania pośrednie i końcowe
Tkaniny syntetyczne								
Tkaniny syntetyczne o wytrzymałych kolorach, silnie zabrudzone (bielizna dla niemowląt itp.)	6	60°C		•	•	Delikatne	97	Pranie, płukania, funkcja przeciw gnicieniu lub delikatne odwirowanie
Tkaniny syntetyczne o wytrzymałych kolorach, silnie zabrudzone (bielizna dla niemowląt itp.)	7	50°C		•	•	Delikatne	93	Pranie, płukania, funkcja przeciw gnicieniu lub delikatne odwirowanie
Tkaniny syntetyczne o delikatnych kolorach (wszystkie rodzaje bielizny, lekko zabrudzonej)	8	40°C		•	•	Delikatne	83	Pranie, płukania, funkcja przeciw gnicieniu lub delikatne odwirowanie
Tkaniny syntetyczne o delikatnych kolorach (wszystkie rodzaje bielizny, lekko zabrudzonej)	9	30°C		•	•		33	Pranie, płukania i delikatne odwirowanie
Tkaniny delikatne								
Wełna	10	40°C		•	•	Delikatne	48	Pranie, płukania i delikatne odwirowanie
Ubrania i tkaniny wyjątkowo delikatne (firanki, jedwab, wiskoza itp.)	11	30°C		•	•		55	Pranie, płukania, funkcja przeciw gnicieniu lub opróżnienie z wody
PROGRAMY CZĘŚCIOWE								
Płukanie					•	•		Płukania i odwirowanie
Płukanie delikatne					•	•		Płukania, funkcja przeciw gnicieniu lub opróżnienie z wody
Odwirowanie								Opróżnienie z wody i energiczne odwirowanie
Odwirowanie delikatne								Opróżnienie z wody i delikatne odwirowanie
Opróżnienie z wody								Opróżnienie z wody

Uwagi.

- Opis funkcji przeciw gnicieniu się tkanin, zobacz Łatwiejsze prasowanie, *na następnej stronie*. Podane w tabeli dane mają charakter przybliżony.
- Po zakończeniu cyklu prania, przed otwarciem pralki, poczekać 3 minuty do momentu, kiedy drzwiczki bębna ustawią się w pozycji w kierunku do góry.

Program specjalny.

Dzienny 30' (program 9 dla tkanin syntetycznych) przeznaczony jest do prania bielizny mało zabrudzonej w krótkim czasie: trwa tylko 30 minut i pozwala dzięki temu na zaoszczędzenie energii i czasu.

Nastawiając program (9 o temperaturze 30°C) można razem wyprać różnego rodzaju tkaniny (z wyjątkiem wełny i jedwabiu), przy maksymalnym załadunku do 3kg. *Zalecamy stosowanie płynnego środka piorącego.*

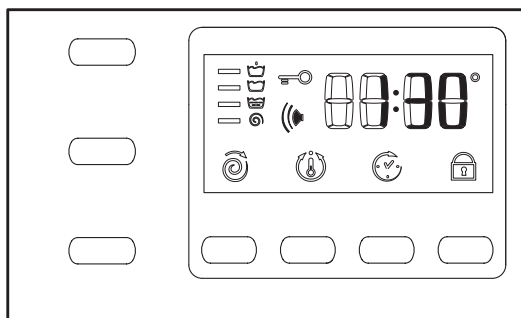

Regulowanie wirowania

Jeśli w chwili włączenia urządzenia POKRĘTŁO ustawione jest na programie, który przewiduje wirowanie, symbol zapali się stałym światłem. Po przyknięciu przycisku pokazana zostanie maksymalna szybkość wirowania dozwolona dla wybranego programu i symbol będzie migotał. Przyciskając go nadal, szybkość wirowania obniża się aż do OFF, co wskazuje całkowite wykluczenie wirowania (przyciskać nadal, aby zwiększyć szybkość wirowania); wybrać pożądaną szybkość; po około 2 sekundach wybór zostanie przyjęty przez pralkę: symbol będzie się palił stałym światłem. Regulowanie wirowania możliwe jest przy wszystkich programach z wyjątkiem 6 oraz Opróżnienie z wody.

Regulowanie temperatury

Jeśli w chwili włączenia urządzenia POKRĘTŁO ustawione jest na programie, który przewiduje regulację temperatury, symbol zaświeci się stałym światłem. Po przyknięciu przycisku pokazana zostanie maksymalna dozwolona temperatura dla wybranego programu i symbol będzie migotał. Przyciskając go nadal, temperatura obniża się aż do OFF, co wskazuje pranie w zimnej wodzie (przyciskać nadal, aby powrócić do wyższej temperatury); zatrzymać się na pożądanym temperaturze; po około 2 sekundach wybór zostanie przyjęty przez pralkę: symbol zapali się stałym światłem. Temperaturę regulować można przy wszystkich programach prania.

Programowanie delay timer

Po przyknięciu przycisku , na ekraniku pojawi się napis OFF i odpowiedni symbol zacznie migotać. Przyciskając nadal przycisk, pojawi się napis "1h" to znaczy opóźnienie uruchomienia o jedną godzinę i tak dalej aż do 24h; zatrzymać się na pożądanym "opóźnieniu", po około 2 sekundach wybór zostaje przyjęty przez pralkę, a na ekraniku pojawi się czas przewidziany dla nastawionego programu i symbol pozostaje zapalony. Po przyknięciu przycisku START/RESET pojawi się wartość wybranego "opóźnienia", które zmniejsza się co godzinę, aż do uruchomienia się pralki; na tym etapie można jeszcze zmienić wielkość "opóźnienia", lecz tylko na mniejsze. Delay Timer może być nastawiony przy wszystkich programach.

Blokada klawiatury (patrz str. 29)

Funkcje

Różne funkcje, w jakie wyposażona jest pralka, pozwalają na osiągnięcie pożądanego rezultatu prania. Aby uaktywnić poszczególne funkcje, należy postępować w następujący sposób:

1. przycisnąć odpowiadający pożądanym funkcji przycisk, zgodnie z poniższą tabelą;
2. zaświecenie się odpowiedniego przycisku oznacza, że funkcja jest aktywna.

Uwaga: Szybkie migotanie przycisku oznacza, że danej funkcji nie można nastawić przy wybranym programie. Jeśli nastawiona zostanie funkcja sprzeczna z uprzednio wybraną inną funkcją, tylko jeden wybór będzie przyjęty.

Funkcje	Efekt	Uwagi dotyczące użycia	Opcja aktywna przy programach:
	Pozwala na doskonałe wypranie białej bielizny; bielizna jest zdecydowanie bielsza, niż przy standardowym praniu w klasie energetycznej A.	Funkcji tej nie można nastawić razem z funkcją Pranie błyskawiczne	1, 2, 3, 4, 5, 6, 7, 8
	Zmniejsza gniecenie się tkanin, ułatwiając prasowanie.	Po nastawieniu tej opcji program, 6, 7, 8, 11 zostaną przerwane z bielizną namoczoną w wodzie (Funkcja przeciw gnieceniu) i odpowiedni przycisk LATWIEJSZE PRASOWANIE zacznie - aby zakończyć cykl prania, należy przycisnąć przycisk START/RESET lub przycisk LATWIEJSZE PRASOWANIE ; - aby wykonać tylko opróżnienie z wody, ustawić pokrętkę na odpowiednim symbolu i przycisnąć przycisk START/RESET.	Wszystkie poza 1, 2, 9, 10, Opróżnienie z wody.
	Zmniejsza o około 30% czas trwania cyklu prania.	Funkcji tej nie można nastawić razem z funkcją SUPER WASH .	1, 2, 3, 4, 5, 6, 7, 8 Płukanie

Środki piorące i bielizna

PL

Szufladka na środki piorące

Dobre rezultaty prania zależą również od właściwego dozowania środka piorącego: wsypując go za dużo, wcale nie poprawia się wydajności prania, lecz przyczynia się do odkładania się nalotów na wewnętrznych częściach pralki i do zanieczyszczenia środowiska.

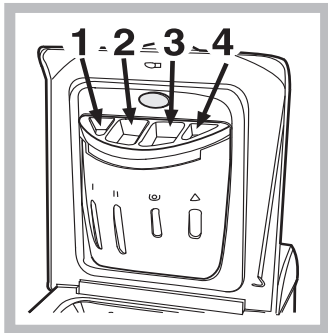

Wysunąć szufladkę i wsypać do niej środki piorące i dodatkowe w następujący sposób

przegródka 1: Środek piorący do prania wstępnego (w proszku)

przegródka 2: Środek piorący (w proszku lub w płynie)

Środek piorący w płynie należy włożyć bezpośrednio do bębna z zastosowaniem odpowiedniej kulki dozującej.

przegródka 3: Środki dodatkowe (zmiękczające, itp.)

Kiedy wlewa się środek zmiękczający do przegrodki 3, to należy zwrócić uwagę, aby nie przekroczyć oznaczonego poziomu "max". Środek zmiękczający jest automatycznie dodawany do wody podczas ostatniego płukania. Na zakończenie tego programu prania w przegrodce 3 pozostaje reszta wody. Służy ona dla skoncentrowanych środków zmiękczających, to znaczy do ich rozprowadzenia z wodą. Jeśli w przegrodce 3 pozostało więcej wody niż zwykle, oznacza to, że urządzenie dozujące jest zatkane. Jak je wyczyścić patrz strona 34.



przegródka 4: Wybielacz

! Nie używać środków do prania ręcznego, ponieważ tworzą za dużo piany.

Cykl wybielania

Tradycyjnego wybielacza używa się do białych tkanin wytrzymałych, **delikatnego** - do tkanin kolorowych, syntetycznych i do wełny.

Przy wlewaniu wybielacza nie należy przekroczyć poziomu „max” wskazanego na środkowej osce (zobacz rysunek).

Aby przeprowadzić tylko samo wybielanie, należy wlać wybielacz do pojemniczka dodatkowego 4 i nastawić program Płukanie  (dla tkanin bawełnianych) lub Płukanie delikatne  (dla tkanin syntetycznych).

Przygotowanie bielizny

- Podzielić bieliznę do prania według:
 - rodzaju tkaniny / symbolu na etykietce.
 - kolorów: oddzielić bieliznę kolorową od białej.
- Opróżnić kieszenie i sprawdzić guziki.
- Nie przekraczać wskazanego ciężaru bielizny suchej:
 - Tkaniny wytrzymałe: max 5 kg
 - Tkaniny syntetyczne: max 2,5 kg
 - Tkaniny delikatne: max 2 kg
 - Wełna: max 1 kg

Ile waży bielizna?

- 1 prześcieradło 400-500 gr.
- 1 powłoczka na poduszkę 150-200 gr.
- 1 obrus 400-500 gr.
- 1 szlafrok 900-1.200 gr.
- 1 ręcznik 150-250 gr.

Tkaniny wymagające szczególnej dbałości

Firanki: włożyć je złożone do poszewki lub do siatkowatego worka. Prać same, nie przekraczając połowy załadunku. Stosować program 11, który automatycznie wyklucza wirowanie.

Poduszki i kurtki: Jeśli wypełnione są one pierzem gęsim lub kaczym, można je prać w pralce. Wywrócić na lewą stronę i załadować nie więcej niż 2-3 kg; powtórzyć płukania jeden lub dwa razy i stosować delikatne odwirowanie.

Tenisówki: oczyścić z błota. Można je prać razem z dżinsami i bielizną wytrzymałą, lecz nie białą.

Wełna: Aby uzyskać dobre rezultaty prania, należy stosować specjalny środek piorący i nie przekraczać 1 kg załadunku.

Woolmark Platinum Care

Program delikatny jak pranie ręczne.



Ariston wprowadził nowy standard prania o doskonałych rezultatach, który zdobył sobie uznanie Stowarzyszenia Czystej Żywej Wełny (The Woolmark Company) przez przyznanie prestiżowej marki Woolmark Platinum Care. Jeśli na Waszej pralce znajduje się znak firmowy Woolmark Platinum Care, można w niej prać, uzyskując doskonałe rezultaty, ubrania wełniane z etykietką "Prać ręcznie" (M.0303):
Nastawić program 10 dla wszystkich ubrań noszących etykietkę "Prać ręcznie" , stosując specjalne środki piorące (max 1 Kg).

! Pralka została zaprojektowana i wyprodukowana zgodnie z międzynarodowymi przepisami bezpieczeństwa. Podajemy Wam poniższe zalecenia, mając na względzie Wasze bezpieczeństwo, i powinniście je uważnie przeczytać.

Ogólne zasady bezpieczeństwa

- Pralki powinny używać wyłącznie osoby dorosłe i w sposób zgodny z podanymi w niniejszej książeczce instrukcjami.
- Nie dotykać pralki, stojąc przy niej bosą lub mając ręce czy stopy mokre lub wilgotne.
- Nie wyjmować wtyczki z gniazdka, ciągnąc za kabel, lecz trzymając za wtyczkę.
- Nie otwierać szufladki na środki piorące w trakcie prania.
- Nie dotykać usuwanej wody, gdyż może być ona bardzo gorąca.
- W żadnym wypadku nie otwierać drzwiczek pralki na siłę: mógłby bowiem ulec uszkodzeniu mechanizm zabezpieczający drzwiczki przed przypadkowym otwarciem.
- W razie usterek nie należy w żadnym wypadku próbować dostać się do wewnętrznych części pralki, próbując samemu ją naprawiać.
- Skontrolować zawsze, by dzieci nie zbliżyły się do pracującej pralki.
- W czasie prania okrągłe drzwiczki pralki rozgrzewają się.
- Jeśli trzeba przenieść pralkę w inne miejsce, należy to robić bardzo ostrożnie w kilka osób. Nigdy nie należy tego robić samemu, gdyż pralka jest bardzo ciężka.
- Przed włożeniem bielizny sprawdzić, czy bęben jest pusty.

Usuwanie odpadów

- Pozbycie się materiałów opakowania: stosować się do lokalnych przepisów; w ten sposób opakowanie będzie mogło zostać ponownie wykorzystane.
- **Pozbywanie się starych urządzeń elektrycznych.**
Europejska Dyrektywa 2002/96/EC dotycząca Zużytych Elektrycznych i Elektronicznych Urządzeń (WEEE) zakłada zakaz pozbywania się starych urządzeń domowego użytku jako nieposortowanych śmieci komunalnych. Zużyte urządzenia muszą być osobno zbierane i sortowane w celu zoptymalizowania odzyskania oraz ponownego przetworzenia pewnych

komponentów i materiałów. Pozwala to ograniczyć zanieczyszczenie środowiska i pozytywnie wpływa na ludzkie zdrowie. Przekreślony symbol „kosza” umieszczony na produkcie przypomina klientowi o obowiązku specjalnego sortowania.

Konsumenci powinni kontaktować się z władzami lokalnymi lub sprzedawcą w celu uzyskania informacji dotyczących postępowania z ich zużytymi urządzeniami gospodarstwa domowego.

- Pozbycie się starej pralki:
przed oddaniem jej na złom należy ją uniezdadnić do użytku odcinając kabel elektryczny i wyjmując drzwiczki.

Oszczędność i ochrona środowiska

Technologia w służbie środowiska

Jeśli przez okrągłe drzwiczki pralki widać w czasie prania mało wody, to dlatego, że przy nowej technologii Ariston wystarcza mniej niż połowa wody do uzyskania maksymalnych rezultatów prania: został w ten sposób osiągnięty jeden z celów ochrony środowiska.

Oszczędność środka piorącego, wody, energii i czasu

- Aby nie trwonić zasobów, należy używać pralki załadowanej do pełna. Jedno załadowane do pełna pranie, zamiast dwóch załadowanych do połowy, pozwala na zaoszczędzenie aż do 50% energii.
- Pranie wstępne konieczne jest tylko w przypadku bielizny bardzo brudnej. Unikanie prania wstępnego pozwala na zaoszczędzenie środka piorącego; czasu, wody oraz od 5 do 15% energii.
- Wywabiając plamy odplamiaczem i pozostawiając bieliznę namoczoną w wodzie przed praniem, można zredukować temperaturę prania. Stosując program 60°C zamiast 90°C lub program 40°C zamiast 60°C, można zaoszczędzić aż do 50% energii.
- Dokładne dozowanie środka piorącego w zależności od twardości wody, stopnia zabrudzenia i ilości bielizny pozwala uniknąć jego trwonienia i wychodzi na korzyść środowisku: środki piorące, mimo że ulegają biodegradacji, zawsze zawierają jednak składniki, które zakłócają środowisko naturalne. Należy również unikać, gdy jest to możliwe, środka zmiękczającego.
- Dokonując prania późnym popołudniem i wieczorem, aż do wczesnych godzin rannych, przyczynia się do zmniejszenia obciążenia energetycznego elektrowni. Opcja Delay Timer (zobacz str. 31) pomaga przy takim zaprogramowaniu prania w czasie.
- Jeśli bielizna ma być wysuszona w suszarce, należy wybrać wysoką szybkość odwirowania. Dobrze odwirowana z wody bielizna pozwala na zaoszczędzenie czasu i energii przy suszeniu.

Konserwacja

PL

Wyłączenie wody i prądu elektrycznego

- Zamknąć kurek dopływu wody po każdym praniu. Zmniejsza się w ten sposób zużycie instalacji hydraulicznej pralki oraz niebezpieczeństwo przecieków.
- Wyjąć wtyczkę z kontaktu przed przystąpieniem do czyszczenia pralki oraz czynności konserwacyjnych.

Czyszczenie pralki

Obudowę zewnętrzną i gumowe części pralki należy myć wilgotną ściereczką zmoczoną w wodzie z mydłem. Nie stosować rozpuszczalników ani ostrych i ściernych środków czyszczących.

Czyszczenie szufladki na środki piorące

Wysunąć szufladkę, unosząc ją lekko ku górze i wyciągając na zewnątrz (zobacz rysunek). Wypłukać ją pod bieżącą wodą. Czynność tę należy powtarzać stosunkowo często.

Czyszczenie drzwiczek i bębna

- Należy zawsze pozostawiać uchylone drzwiczki pralki, aby zapobiec tworzeniu się przykrych zapachów.

Czyszczenie pompy

Pralka wyposażona jest w pompę samooczyszczającą, która nie wymaga zabiegów konserwacyjnych. Może się jednak zdarzyć, że małe przedmioty (monety, guziki) wpadną do przedsionka ochronnego pompy, znajdującego się w jej dolnej części.

! Upewnić się, by cykl prania był zakończony i by wtyczka była wyjęta z gniazdka.

Aby odzyskać ewentualne przedmioty, które upadły do wstępnej komory:

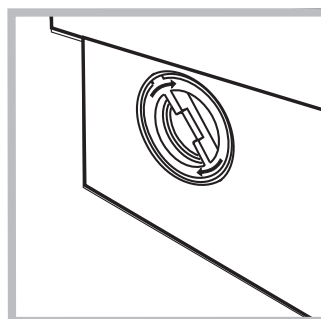
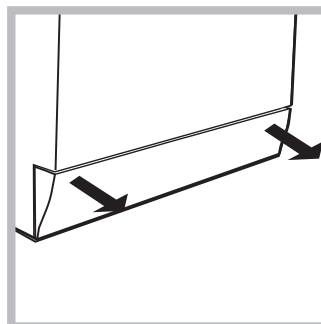

1. Odczepić dolny cokół w przedniej części pralki pociągając rękoma jej boczne końce (patrz rysunek);

2. odkręcić przykrywkę, obracając ją w kierunku przeciwnym do ruchu wskazówek zegara (zobacz rysunek); fakt, że wypłynie trochę wody, jest zjawiskiem normalnym;

3. dokładnie wyczyścić wnętrze;

4. ponownie przykręcić przykrywkę;

5. ponownie przymocować panel, pamiętając o wsunięciu

zaczepów w odpowiednie otwory przed dopchnięciem go do urządzenia.

Kontrola rury doprowadzania wody

Przynajmniej raz do roku należy skontrolować rurę doprowadzania wody. Jeśli widoczne są na niej rysy i pęknięcia, należy ją wymienić: w trakcie prania duże ciśnienie może bowiem spowodować jej nagłe rozerwanie się.

! Nigdy nie instalować rur używanych.

Jak czyścić szufladkę środków piorących

Wymontowanie:

Lekko przycisnąć duży przycisk w przedniej części szufladki środków piorących i pociągnąć ją do góry (Rys.1).

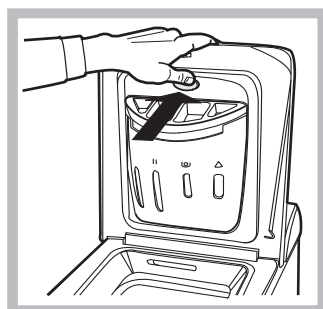

Ris. 1

Czyszczenie:

Wymyć szufladkę pod bieżącą wodą (Rys.3), pomagając sobie starą szczoteczką do zębów i po wyjęciu pary syfonków znajdujących się w górnej części przegródek 1 i 2 (Rys.4), sprawdzić, czy nie są one zatkane i wypłukać je.

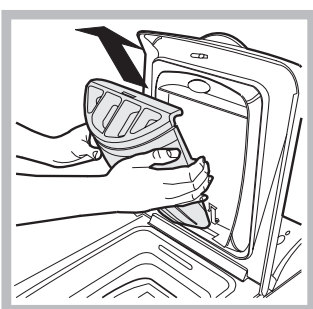

Ris. 2

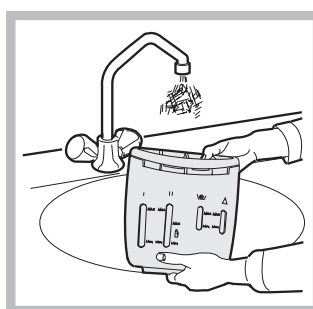

Ris. 3

Ponowne zamontowanie:

Ponowne zamontowanie:

Po włożeniu pary syfonków, wstaw szufladkę na swoje miejsce, zaczepiając ją (Rys. 4, 2, 1).

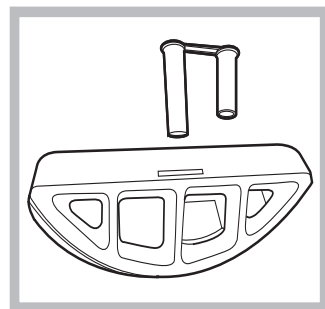

Ris. 4

Może się zdarzyć, że pralka nie działa. Zanim wezwie się Serwis Techniczny (zobacz str. 36) należy sprawdzić, czy problemu tego nie da się łatwo rozwiązać samemu, pomagając sobie poniższym wykazem.

PL

Nieprawidłowości w działaniu:

Możliwe przyczyny/Porady:

Pralka się nie włącza.

- Wtyczka nie jest włączona do gniazdka, lub jest wsunięta niedostatecznie, tak że nie ma kontaktu.
- W domu brak jest prądu.

Cykl prania nie zaczyna się.

- Drzwiczki nie są dobrze zamknięte (na ekraniku pojawia się napis "door").
- Nie został przyciśnięty przycisk .
- Nie został przyciśnięty przycisk START/RESET.
- Kurek dopływu wody jest zamknięty.

Pralka nie pobiera wody (Na ekraniku pojawia się napis H₂O).

- Rura pobierania wody nie jest podłączona do kurka.
- Rura jest zgięta.
- Kurek dopływu wody jest zamknięty.
- W domu brak jest wody.
- Ciśnienie wody nie jest wystarczające.
- Nie został przyciśnięty przycisk START/RESET.

Pralka pobiera i usuwa wodę bez przerwy.

- Rura usuwania wody nie została zainstalowana na wysokości od 65 do 100 cm od podłogi (zobacz str. 27).
- Końcówka rury usuwania wody jest zanurzona w wodzie (zobacz str. 27).
- Usuwanie wody bezpośrednio w ścianie nie posiada odpowietrznika.

Jeśli po skontrolowaniu tych pozycji nieprawidłowość nadal się utrzymuje, należy zamknąć kurek dopływu wody, wyłączyć pralkę i wezwać Serwis Techniczny. Jeśli mieszkanie znajduje się na najwyższych piętrach budynku, może zaistnieć efekt "syfonu", w wyniku czego pralka nieustannie pobiera i usuwa wodę. W celu wyeliminowania tej niedogodności w handlu dostępne są specjalne zawory.

Pralka nie usuwa wody i nie odwirowuje.

- Program nie przewiduje usuwania wody: przy niektórych programach należy uruchomić je manualnie (zobacz str. 30).
- Została nastawiona funkcja Łatwiejsze prasowanie: aby zakończyć program, należy przycisnąć przycisk START/RESET (zobacz str. 31).
- Rura usuwania wody jest zgięta (zobacz str. 27).
- Rura usuwania wody jest zatkana.

Pralka mocno wibruje w fazie odwirowywania.

- Bęben, w chwili instalacji pralki, nie został odpowiednio odblokowany (zobacz str. 26).
- Pralka nie jest ustawiona dokładnie w poziomie (zobacz str. 26).
- Pralka jest wciśnięta między meble i ścianę (zobacz str. 26).

Z pralki wycieka woda.

- Rura doprowadzania wody nie jest dobrze przykręcona (zobacz str. 26).
- Szufladka na środki piorące jest zatkana (aby ją oczyścić, zobacz str. 34).
- Rura usuwania wody nie jest dobrze przymocowana (zobacz str. 27).

W razie nieprawidłowości pojawia się kod błędu, na przykład: F-01

- Wyłączyć maszynę i wyjąć wtyczkę z gniazdka, odczekać około 1 minuty, następnie włączyć ponownie. Jeśli niedogodność nie ustępuje wezwać Serwis.

Tworzy się zbyt wiele piany.

- Środek piorący nie jest odpowiedni do pralek automatycznych (na opakowaniu musi być napisane: "do pralek", "do prania ręcznego i pralek" lub podobne).
- Użyto za dużo środka piorącego.

Serwis Techniczny

PL

Przed zwróceniem się do Serwisu Technicznego:

- Sprawdzić, czy problemu nie można rozwiązać samemu (*zobacz str. 35*);
- Ponownie nastawić program i sprawdzić, czy problem został rozwiązany;
- W przypadku negatywnym skontaktować się z upoważnionym ośrodkiem Serwisu Technicznego pod numerem podanym na karcie gwarancyjnej.

! Nigdy nie zwracać się do nieupoważnionych techników.

Należy podać:

- rodzaj defektu;
- model urządzenia (Mod.);
- numer seryjny (S/N).

Informacje te znajdują się na przymocowanej z tyłu pralki tabliczce znamionowej.

HU**Magyar****AVTF 129**

Összefoglalás

Üzembehelyezés, 38-39

Kicsomagolás és vízszintbe állítás, 38

Víz és elektromos csatlakozás, 38-39

Első mosási ciklus, 39

Műszaki adatok, 39

Mosógép leírása, 40-41

Vezérlőpanel, 40

A forgódob kinyitása és bezárása, 41

Visszajelző lámpák, 41

Indítás és Programok, 42

Röviden: egy program elindítása, 42

Programtáblázat, 42

Program módosítások, 43

Hőmérséklet beállítása, 43

Centrifugálás beállítása, 43

Funkciók, 43

Mosószerek és mosandók, 44

Mosószeraadagoló fiók, 44

Mosandó ruhák előkészítése, 44

Különleges bánásmódot igénylő darabok, 44

Fehéritő program, 44

Woolmark Platinum Care, 44

Óvintézkedések és tanácsok, 45

Általános biztonság, 45

Hulladékelhelyezés, 45

Környezetvédelem, 45

Karbantartás és törődés, 46

A víz elzárása és az elektromos áram kikapcsolása, 46

A mosógép tisztítása, 46

A mosószertartó tisztítása, 46

Az ajtó és a forgódob gondozása, 46

A szivattyú tisztítása, 46

A vízbevezető cső ellenőrzése, 46

A mosószertartó tisztítása, 46

Rendellenességek és elhárításuk, 47

Szerviz, 48

Mielőtt a Szervizhez fordulna, 48



Hotpoint
ARISTON

Üzembehelyezés

HU

! E kézikönyv megőrzése azért fontos, hogy bármikor elővehesse, és megnézhesse. Ha a mosógépet eladná, átadná vagy másnál helyezné el, gondoskodjon arról, hogy e használati utasítás a géppel együtt maradjon, hogy az új tulajdonos is megismerhesse a mosógép funkcióit és az ezekre vonatkozó figyelmeztetéseket.

! Figyelmesen olvassa el az utasításokat: fontos információkat tartalmaznak az üzembehelyezésről, a használatról és a biztonságról.

Kicsomagolás és vízszintbe állítás

Kicsomagolás

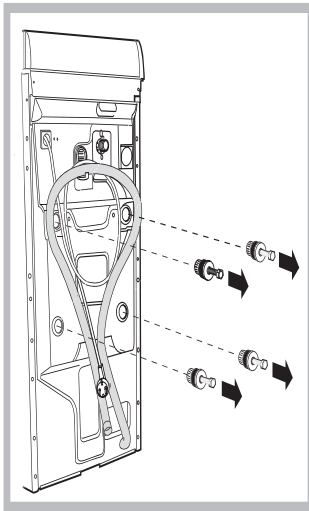

1. Csomagolja ki a mosógépet.
2. Ellenőrizze, hogy a mosógép nem sérült-e meg a szállítás során. Ha a gépen sérülést talál, ne csatlakoztassa, és forduljon a készülék eladójához.
3. Távolítsa el a hátoldalon található, a szállításhoz felszerelt 4 védőcsavart, valamint a gumit a hozzá tartozó távtartóval (lásd

ábra).

4. A furatokat zárja le a tartozékként kapott műanyag dugókkal.
5. Minden darabot őrizzen meg: ha a mosógépet szállítani kell, előtte ezeket vissza kell szerelni.

Figyelem: újbóli használat esetén a rövidebb csavarokat felülre kell szerelni.

! A csomagolóanyag nem gyermekjáték

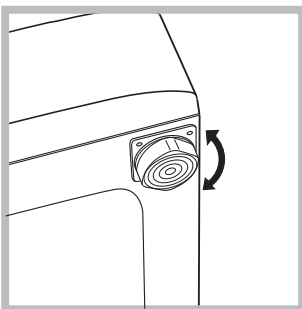

Vízszintezés

1. A mosógépet sík és kemény padlóra állítsa, úgy, hogy ne érjen falhoz, bútorhoz vagy másához.

2. Ha a padló nem tökéletesen vízszintes, az első lábak be-, illetve kicsavarásával

kompenzálhatja azt (lásd ábra). A dőlés a gép felső burkolatán mérve nem lehet több, mint 2°.

A pontos vízszintezés biztosítja a gép stabilitását, így az a működés során nem fog vibrálni, zajt okozni vagy elmozdulni. Szőnyegpadló vagy szőnyeg esetén a lábakat úgy állítsa be, hogy a mosógép alatt elegendő hely maradjon a szellőzésre.

Felállítás, áthelyezések

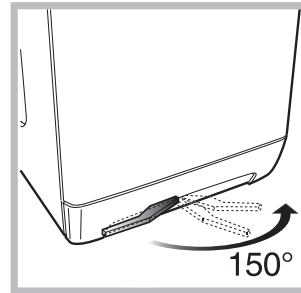

A mosógéped egy speciális, behúzható kerekkel ellátott kocsi van felszerelve az áthelyezés megkönnyítése érdekében. Ezen kocsi leengedéséhez és így a gép erőfeszítés nélküli

elmozdításához alul a zárócsík alatt, bal oldalon elhelyezett kart kell meghúzni. Az áthelyezés befejeztével a kiindulási állapotba tegyék a gépet. Ezen a ponton a gép biztonságosan fel van állítva.

Víz és elektromos csatlakozás

Vízbevezető cső csatlakoztatása

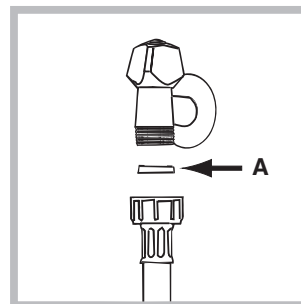

1. Illessze az A tömitést a vízbevezető cső végére és csavarozza fel a 3/4"-os külső menettel rendelkező hidegvíz csapra (lásd ábra). A csatlakoztatás előtt eresszen ki a csapból vizet addig, amíg a víz teljesen átlátszóvá nem válik.

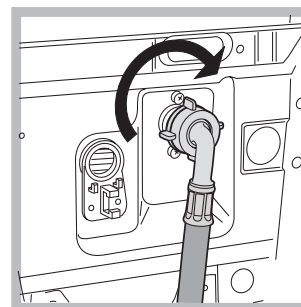

2. Csatlakoztassa a vízbevezető csövet a mosógéphez úgy, hogy azt a hátul jobboldalon fent lévő vízbemeneti csonkra csavarozza (lásd ábra).

3. Ügyeljen arra, hogy a csövön ne legyen törés vagy szűkület.

! A csapnál a víznyomásnak a Műszaki adatok táblázatban szereplő határértékek között kell lennie (lásd a szemben lévő oldalt).

! Amennyiben a vízbevezető cső nem elég hosszú, forduljon szakülethez vagy megbízott szakemberhez.

A leeresztőcső csatlakoztatása

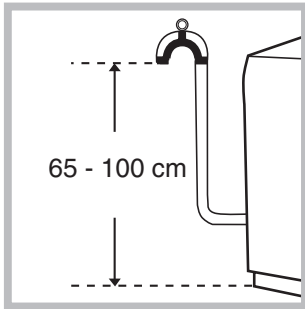

A leeresztőcsövet csatlakoztassa lefolyóhoz vagy a padlótól 65 és 100 cm közötti magasságban lévő fali lefolyószifonhoz anélkül, hogy megtörné,

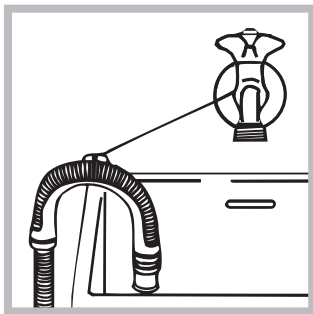

vagy akassza a mosdó vagy a kád szélére úgy, hogy a tartozékok között lévő vezetőt a csaphoz erősíti (lásd ábra). A leeresztőcső szabad végének nem szabad vízbe merülnie.

! Toldások használata nem javasolt. Amennyiben feltétlenül szükséges, a toldás átmérője egyezzen meg az eredeti csőével, és semmiképpen se legyen 150 cm-nél hosszabb.

Elektromos bekötés

Mielőtt a csatlakozódugót az aljzatba dugná, bizonyosodjon meg arról, hogy:

- az aljzat földelése megfelel a törvény által előírtak;
- az aljzat képes elviselni a gép Műszaki adatait tartalmazó táblázatban megadott maximális teljesítményfelvételt (lásd szemben);
- a hálózat feszültsége a Műszaki adatokat tartalmazó táblázatban szereplő értékek közé esik (lásd szemben);
- Az aljzat legyen kompatibilis a gép csatlakozódugójával. Ellenkező esetben cserélje ki az aljzatot vagy a csatlakozódugót.

! A mosógép nem állítható fel nyílt téren, még akkor sem, ha a tér tetővel van fedve, mert nagyon veszélyes, ha a gép esőnek vagy zivataroknak van kitéve.

! A csatlakozódugónak könnyen elérhető helyen kell lennie akkor is, amikor a gép már a helyén áll.

! Ne használjon hosszabbítót vagy elosztót.

! Ne legyen a kábel megtörve vagy összenyomva.



! A hálózati kábelt csak megbízott szakember cserélheti.

Figyelem! A gyártó minden felelősséget elhárít, amennyiben a fenti előírásokat figyelmen kívül hagyják.

Első mosási ciklus

Üzembehelyezés után, mielőtt a mosógépet használni kezdené, végezzen egy 90°-os előmosás nélküli mosást mosóporral de mosandó ruha nélkül.

Műszaki adatok

Modell	AVTF 109
Méret	szélesség 40 cm magasság 85 cm mélység 60 cm
Ruhátöltet:	1-től 5 kg-ig
Elektromos csatlakozás	Lásd a készüléken található, muszaki jellemzőket tartalmazó adattáblát!
Vízcsatlakozások	maximális nyomás 1 MPa (10 bar) minimális nyomás 0,05 MPa (0,5 bar) dob úrtartalma 42 liter
Centrifuga fordulatszám	1000 fordulat/perc-ig
EN 60456 szabvány Szerinti vezérlőprogramok	3-as program; hőmérséklet 60°C; 5 kg ruhatöltettel végezve.
 	Ez a berendezés megfelel a következő Uniós Előírásoknak: - 89/05/03-i 89/336/CEE előírás (Elektromágneses összeférhetőség) és annak módosításai - 2006/95/CE (Alacsony feszültség) - 2002/96/CE

A mosógép leírása

HU

Vezérlő panel

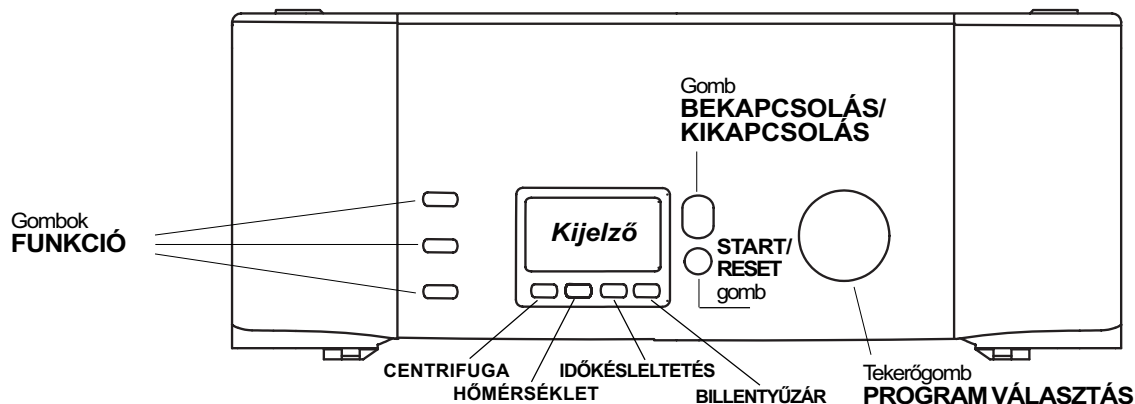

Kijelző:

a mosási ciklust és/vagy a programozás állapotát mutatja (lásd 41-43 oldalak).

CENTRIFUGA * gomb. A centrifuga sebességét szabályozza, vagy leállítja a centrifugát (lásd 43 old.).

HŐMÉRSÉKLET gomb. A mosási hőmérséklet állítja be 90° és 0° között (lásd 43. old.).

IDŐKÉSLELTETÉS gomb. A mosógép indításának

max. 24 órás késleltetésére szolgál (lásd 43 old.).

BILLENTYŰZÁR gomb. A mosógép gombjait zárja a működés ideje alatt vagy Stand-by módban.

KIKAPCSOLÁS/BEKAPCSOLÁS gomb. A mosógép ki- és bekapcsolására (lásd 42. old.).

START/RESET gomb. A programok elindítására vagy a helytelen beállítások törlésére (lásd 42. old.).

PROGRAMOK gomb. Programok kiválasztása (42.old.).

* A minden centrifugálás elején jelentkező túlzott vibrálás elkerülése érdekében a készülék egyenletesen elosztja a bepakolt ruhákat a dob folyamatos, a mosási sebességnél valamivel gyorsabb forgatásával. Ha azonban az ismételt próbálkozások ellenére sem sikerül a bepakolt ruhát tökéletesen elosztani, a készülék a beállítottnál kisebb fordulatszámon fog centrifugálni. Abban az esetben, ha túlságosan nagy a kiegyensúlyozatlanság, a készülék végzi el az elosztást a centrifuga helyett.

A kiegyensúlyozásra tett esetleges próbálkozások maximum 10 perccel nyújthatják meg a ciklus teljes időtartamát.

A forgódob kinyitása és bezárása

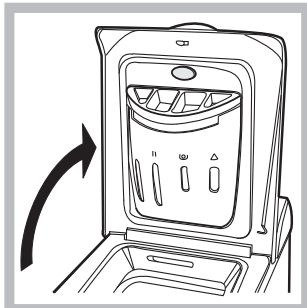

1. ábra

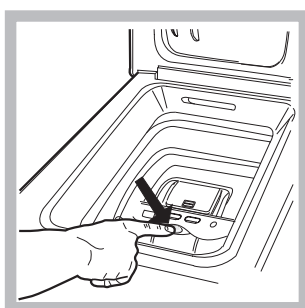

2. ábra

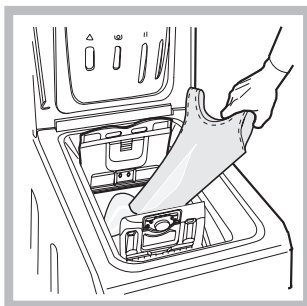

3. ábra

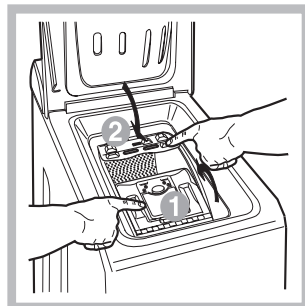

4. ábra

A) KINYITÁS (1. ábra).

Felemelni a külső fedőlapot és teljesen kinyitni.

B) A DOB KINYITÁSA (Soft opening).

Egy ujjal nyomja meg a 2-es ábrán jelzett gombot és a dob finoman kinyílik.

C) RUHANEMŰ BEHELYEZÉSE. (3. ábra)

D) BEZÁRÁS. (4. ábra)

- először az elülső ajtót leeresztve majd a hátsó ráhajtvá jól bezárni a forgódobot.
- ellenőrizni, hogy az elülső ajtó kampói tökéletesen illeszkednek-e a hátsó ajtóban levő helyükre.
- a kattánás „klak” észlelése után mindkét ajtóra enyhe nyomást gyakorolni lefelé, melyeknek nem szabad kikattanni.
- végül a külső fedőlapot bezárni.

E) A DOB VÉGSŐ LEÁLLÁSA(2 ábra)

A mosási ciklus befejeztével a dobajtó automatikusan felfelé áll be, így könnyítve meg annak kinyitását (csak egyes modelleknél).

Kijelző



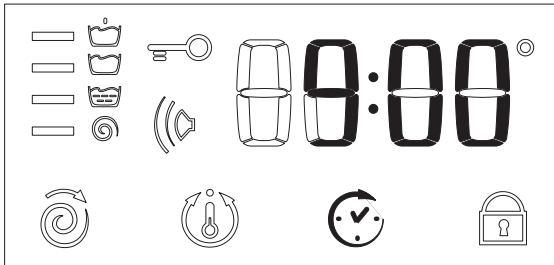

A mosógép programozásán kívül (lásd 43. old.), a kijelző a mosási ciklussal kapcsolatos információk megjelenítésére szolgál.

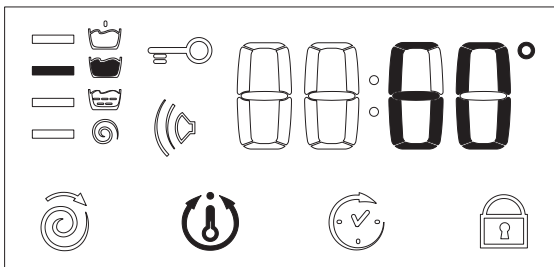

Az után, hogy a program elindításához megnyomta a START/RESET billentyűt, a kijelzőn a ciklus végéig hátralévő idő látható. Abban az esetben, ha az indító órán késleltetés van beállítva (Késleltetés időzítő, lásd 43. oldal) ezt megjeleníti.



A folyamatban lévő fázist:

-  Előmosás
-  Mosás
-  Öblítés
-  Centrifuga

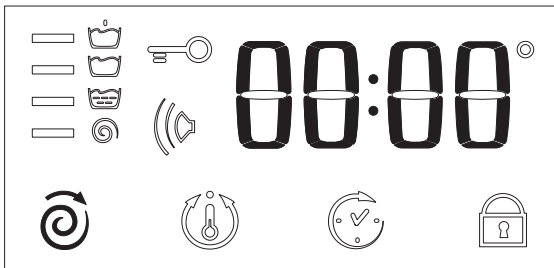

Funkciók és Opciók személyreszabása:

Funkciók és opciók kiválasztásához tekintse át az alábbiakat és a 43. oldalt.

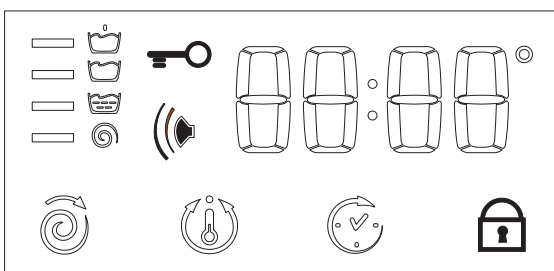

 **Hangjelző.** Az Ön gépe rendelkezik olyan hangjelzéssel, ami jelzi a különböző funkciók elvégzését, vagy az esetleges hibákra figyelmeztet. összeférhetetlenség, opciók/programok gombok, indítás, ciklus vége, leállítás.

Billentyűzár

Az Ön és gyermekei biztonságának érdekében, a gép működésének időtartama alatt, vagy amíg a gép várakozik (késleltetett indítás-Stand-by), a funkciógomb 2 másodpercig tartó lenyomásával le lehet zárni a billentyűket. A billentyűzár feloldásához tartsa nyomva 4 másodpercig.

Ajtózár:

A világító jelzőlámpa jelöli, hogy az ajtó reteszelve van a véletlen kinyitás megakadályozására. A károk elkerülése érdekében meg kell várni, hogy a jelzőlámpa kialudjon, mielőtt megpróbálná az ajtót kinyitni. Ez a modell olyan berendezéssel rendelkezik, amely lehetővé teszi az ajtó nyitását a program első fázisának során is. Ez akkor lehetséges, ha a szimbólum nem világít.

A program végén az **“End”** felirat jelenik meg.

! Rendellenes működés esetén a hiba kódja jelenik meg, például: F-01, lásd 47. oldal.

Indítás és Programok

HU

Röviden: egy program elindítása





1. Az  billentyű megnyomásával kapcsolja be a mosógépet. Néhány másodpercre az összes visszajelző felgyullad, majd elalszik, és a BEKAPCSOLVA/AJTÓZÁR visszajelző kezd villogni.
2. Rakja be a mosnivalót, töltsse be a mosószeret és adalékanyagokat (lásd 44. oldal), majd zárja össze az dob szárnyait, és csukja le a fedelet !
3. A PROGRAMOK tárcsával állítsa be a kívánt mosóprogramot.

4. Állítsa be a mosási hőmérsékletet (lásd 43. oldal).
5. Állítsa be a centrifugálási fordulatszámot (lásd 43. oldal).
6. A START/RESET billentyű megnyomásával indítsa el a programot.

A törléshez tartsa nyomva a START/RESET billentyűt legalább 2 másodpercen keresztül.

7. A program végeztével a BEKAPCSOLVA/AJTÓZÁR visszajelző villog, azt jelezve, hogy az ajtót ki lehet nyitni. Vegye ki a mosott ruhát, és az ajtót hagyja kicsit nyitva, hogy a dob kiszáradhasson. Az  billentyűvel kapcsolja ki a mosógépet.

Programtáblázat

Kelmék és a szennyeződés természete	Programok	Hőmérséklet	Mosószer		Öblítőszer	Fehérités / Fehéritőszer opció	Ciklus időtartama (perc)	Mosóciklus leírása
			Előmosás	Mosás				
Pamut								
Különösen szennyezett fehér anyagok (lepedő, asztalterítő, stb.)	1	90°C	•	•	•		155	Előmosás, mosás, öblítések, köztes és végső centrifugálások
Különösen szennyezett fehér anyagok (lepedő, asztalterítő, stb.)	2	90°C		•	•	Kíméletes / Hagyományos	147	Mosás, öblítések, köztes és végső centrifugálások
Nagyon szennyezett tartós fehér és színes anyagok	3	60°C		•	•	Kíméletes / Hagyományos	157	Mosás, öblítések, köztes és végső centrifugálások
Kevéssé szennyezett fehér és kényes színes anyagok (ingek pulóverek, stb.)	4	40°C		•	•	Kíméletes / Hagyományos	96	Mosás, öblítések, köztes és végső centrifugálások
Kevéssé szennyezett kényes színes anyagok	5	30°C		•	•	Kíméletes / Hagyományos	88	Mosás, öblítések, köztes és végső centrifugálások
Szintetikus anyagok								
Nagyon szennyezett tartós színes anyagok (csecsemőruházat, stb.)	6	60°C		•	•	Kíméletes	97	Mosás, öblítések, gyűrődésgátlás vagy kíméletes centrifugálás
Nagyon szennyezett tartós színes anyagok (csecsemőruházat, stb.)	7	50°C		•	•	Kíméletes	93	Mosás, öblítések, gyűrődésgátlás vagy kíméletes centrifugálás
Kényes színes anyagok (mindenfajta enyhén szennyezett ruházat)	8	40°C		•	•	Kíméletes	83	Mosás, öblítések, gyűrődésgátlás vagy kíméletes centrifugálás
Kényes színes anyagok (mindenfajta enyhén szennyezett ruházat)	9	30°C		•	•		33	Mosás, öblítések és kíméletes centrifugálás
Kényes anyagok								
Gyapjú	10	40°C		•	•	Kíméletes	48	Mosás, öblítések és kíméletes centrifugálás
Nagyon kényes kelmék (függönyök, selyem, viszkóz, stb.)	11	30°C		•	•		55	Mosás, öblítések, gyűrődésgátlás vagy szivattyúzás
RÉSZLEGES PROGRAMOK								
Öblítés					•			Öblítések és centrifugálás
Kíméletes öblítés					•			Öblítések, gyűrődésgátlás vagy szivattyúzás
Centrifugálás								Szivattyúzás és erős centrifugálás
Kíméletes centrifugálás								Szivattyúzás és kíméletes centrifugálás
Szivattyúzás								Szivattyúzás

Megjegyzések

- A gyűrődésgátlás leírásához: lásd Vasalj kevesebbet, szemben lévő oldal. A táblázatban szereplő értékek tájékoztató jellegűek.
- A mosás végén, mielőtt kinyitná a mosógépet, várjon 3 percet, amíg a dob ablakai felfele nem néznek.

Speciális program

Napközbeni 30' (9-es program szintetikus anyagokhoz) programot kevésbé szennyezett ruhák gyors mosására fejlesztettük ki: mindössze 30 percig tart, így energiát és időt takarít meg. A 9-es programot 30°C hőmérsékletre beállítva különböző jellegű anyagokat együttesen lehet mosni (kivéve gyapjú és selyem), maximum 3 kg-os töltéssel. *Folyékony mosószer használatát javasoljuk.*

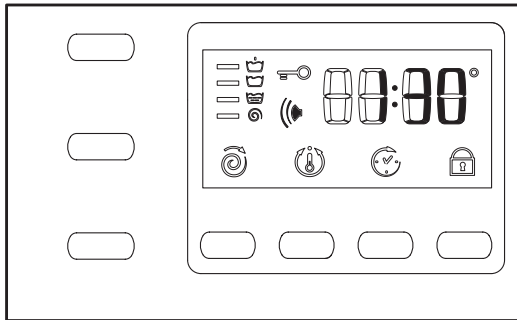

Centrifugálás beállítása

Ha a mosógép bekapcsolásakor a TÁRCSA olyan programra van állítva, amelynél a centrifugálást be kell állítani, az ikon folyamatosan világít. Az gomb megnyomásával megjelenik a beállított programra vonatkozó maximális centrifugálási sebesség és az ikon villogni kezd. A gomb ismételt megnyomásával az érték OFF állásig csökken, ami a centrifugálás elhagyását jelenti (ha vissza szeretne térni magasabb értékhez, nyomja a gombot tovább); álljon meg a kívánt értéknél, körülbelül 2 másodperc múlva a kiválasztott értéket a mosógép elfogadja: az szimbólum folyamatosan világít. A beállított centrifugálási fordulatszám minden programra érvényes, kivéve a 11-es és a Szivattyúzást.

Hőmérséklet beállítása

Ha a mosógép bekapcsolásakor a TÁRCSA olyan programra van állítva, amelynél a hőmérsékletet be kell állítani, az ikon folyamatosan világít. Az gomb megnyomásával megjelenik a beállított programra vonatkozó maximális hőmérséklet és az ikon villogni kezd. A gomb ismételt megnyomásával a hőmérséklet OFF állásig csökken, ami a hidegmosást jelenti (ha vissza szeretne térni magasabb értékhez, nyomja a gombot tovább); álljon meg a kívánt értéknél, körülbelül 2 másodperc múlva a kiválasztott értéket a mosógép elfogadja: az szimbólum folyamatosan világít. A beállított hőmérséklet minden mosóprogramra érvényes.

Delay Timer

A kijelzőn az gomb megnyomása után megjelenik az OFF felirat és az ennek megfelelő szimbólum villogni kezd.

A gomb újbóli megnyomásával megjelenik az „1h”, azaz egy órás késleltetés, és így tovább, egészen 24 óráig; álljon meg a kívánt „késleltetésnél”, körülbelül 2 másodperc múlva a kiválasztott értéket a mosógép elfogadja; ezt követően a kijelzőn megjelenik a beállított programra vonatkozó késleltetési idő és az szimbólum folyamatosan világít. Ha most megnyomja a START/RESET gombot, újra megjelenik a kiválasztott „késleltetési” idő, mely minden órával csökken egészen a ciklus indulásáig, ebben a szakaszban a „késleltetés” csak visszafele módosítható. Az Időkésleltető mindegyik programhoz beállítható.

Billentyűzár (lásd 43. old.)

Funkciók

A mosógép különféle mosófunkciói lehetővé teszik a kívánt tisztítás és fehérség elérését. A funkciók bekapcsolásához:

1. nyomja meg a kívánt funkcióhoz tartozó billentyűt, az alábbi táblázat szerint;
2. a billentyű világítása azt jelzi, hogy a hozzá tartozó funkció be van kapcsolva.

Megjegyzés: A gyors villogás azt jelenti, hogy a beállított programhoz a billentyűhöz tartozó funkció nem kapcsolható be.

Abban az esetben, ha egy másik, korábban kiválasztottal össze nem férő funkciót kapcsol be, csak az utolsóként választott marad bekapcsolva.

Funkciók	Hatás	Megjegyzések a használatához	A következő programokkal működik:
Super Wash 	Az A Oszályban szabványosnál láthatóan fehérebb, makulátlan tisztaság elérését teszi lehetővé.	Ez a Gyors funkcióval nem fér össze	1, 2, 3, 4, 5, 6, 7, 8
Vasalj kevesebbet 	Csökkenti az anyagok gyűrését, ezzel könnyítve a vasalást.	Ennek az opciónak a beállításával a 6, 7, 8, 11 programok az áztatásnál (Gyurodésgátlás) leállnak és a VASALJKEVESEBBET gomb villogni kezd: - A ciklus befejezéséhez nyomja meg a START/RESET vagy a VASALJKEVESEBBET gombot. - ha csak le akarja szivattyúzni a vizet, a tárcsát állítsa a szivattyúzás szimbólumára , és nyomja meg a START/RESET billentyűt.	Mindegyik, kivéve: 1, 2, 9, 10, Szivattyúzás.
Gyors 	Nagyjából 30%-kal csökkenti a mosási ciklus idejét.	Ez a SUPER WASH funkcióval nem fér össze.	1, 2, 3, 4, 5, 6, 7, 8 Öblítés

Mosószerek és mosandók

HU

Mosószera adagoló fiók

A mosás eredményessége függ a mosószert helyes adagolásától is: ha túl sokat adagol belőle, a mosás nem lesz hatékonyabb, de hozzájárul ahhoz, hogy lerakódás képződjön a mosógépben, valamint a környezetet is jobban szennyezi.

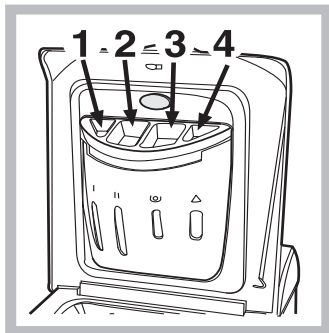

Húzza ki a mosószera adagoló fiókot, és a következőképpen tegye bele a mosószert vagy az adalékot.

1. es tartály: Mosószert előmosáshoz (por)

2. rekesz: Mosószert (por vagy folyékony)

A folyékony mosószert helyezze közvetlen a rekeszbe az erre a célra kialakított mérőedénybe.

3. rekesz: Adalékanyagok (lágysztér, stb.)

Amikor a 3. rekeszbe betölti a lágysztér, ügyeljen rá, hogy ne lépje túl a "max" jelzést. A lágysztér automatikusan belekerül a mosógépbe az utolsó öblítéskor. A program végén a 3. rekeszben bizonyos mennyiségű víz marad. Ez a túlságosan suru lágysztér feloldására, vagy a koncentrátumok hígítására szolgál. Ha a 3. rekeszben több víz marad, mint általában, az az ürítónyílás eltömődését jelenti. A kitisztításához lásd 46. oldal.

4. rekesz: Fehéritesztér

! Ne használjon kézimosószert, mert túlzottan sok hab képződik.

Fehériteszt program

A hagyományos fehériteszt programot az erős fehér szövetekhez, míg a kímélő fehériteszt a színes, szintetikus és gyapjú ruhákhoz használja. A fehériteszt adagolásakor ügyeljen arra, hogy ne lépje túl a 4-es rekesz "max" jelzését (lásd ábra). A fehériteszt adagolásakor ügyeljen arra, hogy ne lépje túl a 4-es rekesz "max" jelzését (lásd ábra). Amennyiben csak fehériteszt akar végezni, öntsön fehériteszt a 4-es rekeszbe és állítsa be az Öblítés programot (☰) (pamut ruhák) vagy a Kímélő öblítést (☺) (szintetikus ruhák).

Mosandó ruhák előkészítése

- Osztályozza a mosandókat a következők szerint:
 - kelme típusa / címkén lévő szimbólum.
 - színek: válogassa külön a színes ruhákat a fehérektől.
- Ürítse ki a zsebeket, és vizsgálja meg a gombokat.
- Ne lépje túl a mosandók száraz súlyára vonatkozóan megadott értékeket:
 - Tartós anyagok: max. 5 kg
 - Szintetikus anyagok: max. 2,5 kg
 - Kényes anyagok: max. 2 kg
 - Gyapjú: max. 1 kg

Milyen nehezek a mosandó ruhák?

- 1 lepedő 400-500 g.
- 1 párnahuzat 150-200 g.
- 1 asztalterítő 400-500 g.
- 1 fürdőköpeny 900-1200 g.
- 1 törülköző 150-250 g.

Különleges bánásmódot igénylő darabok

Függönyök: hajtogatva tegye párnahuzatba (vászonzsákba) vagy hálós zacskóba. Külön mossa őket, és ne lépje túl a fél töltésnyi mennyiséget. Használja a 11-es programot, amelyik automatikusan kikapcsolja a centrifugálást.

Toll/pehely ágyneműk és tollkabátok: ha a benne lévő liba vagy kacsatoll mosógépben mosható. Fordítsa ki a darabokat, és egyszerre legfeljebb 2-3 kg-nyit mosson úgy, hogy egyszer vagy kétszer megismétli az öblítést, és kíméletes centrifugálást használ.

Teniszcipők: tisztítsa meg a sártól. Együtt moshatók a farmer és más tartós anyagokkal, de nem a fehér ruhadarabokkal.

Gyapjú: a legjobb eredmény elérése érdekében használjon speciális mosószert (gyapjúmosószert), és ne lépje túl az 1 kg ruhatöltetet.

Woolmark Platinum Care

Kímélő, mint a kézi mosás.



Az Ariston új, igényesebb szabványt vezetett be, amit a The Woolmark Company az értékes Woolmark Platinum Care márkajelzéssel ismert el. Ha a mosógépen a Woolmark Platinum Care logó látható, kitűnő eredménnyel moshatók benne az olyan gyapjú ruhadarabok is, amelyek címkéjén a „Kézzel mosandó” megjelölés olvasható (M.0303): IAZ összes „Kézzel mosandó” (☺) ruhadarabhoz a 10-es programot állítsa be, és használjon speciális mosószert (max 1 Kg).

! A mosógépet a nemzetközi biztonsági szabványoknak megfelelően tervezték és gyártották. Ezeket a figyelmeztetéseket biztonsági okokból írjuk le, és figyelmesen el kell olvasni őket.

Általános biztonság

- A mosógépet csak felnőtt használhatja, és csak az e használati utasításban megadott utasítások szerint.
- Ne érjen a géphez mezítláb, illetve vizes vagy nedves kézzel vagy lábbal.
- A csatlakozódugót az aljzatból ne a kábelt, hanem a csatlakozót fogva húzza ki.
- Ne nyissa ki a mosószeradagoló fiókot, ha a mosógép működik.
- Ne nyúljon a leeresztett vízbe, mert forró lehet.
- Semmiképpen ne feszegesse az ajtót: megsérülhet a véletlen nyitást akadályozó biztonsági retesz.
- Hiba esetén semmiképpen se nyúljon a gép belső részeihez, és ne próbálja megjavítani.
- Mindig ügyeljen arra, hogy gyerekek ne mehessenek a működő gép közelébe.
- A mosás során az ajtó meleg lehet.
- Amennyiben a gépet át kell helyezni, két vagy három személy végezze, maximális figyelemmel. Soha sem egyedül, mert a gép nagyon súlyos.
- A mosandó berakása előtt ellenőrizze, hogy a forgódob üres legyen.

Hulladékelhelyezés

- Öreg mosógép kidobása: mielőtt a hulladékok közé helyezné, tegye használhatatlanná úgy, hogy elvágja a hálózati kábelt, és letépi az ajtót.
- **A régi elektronikus termékek megsemmisítése**
Az elektromos készülékek megsemmisítéséről szóló európai direktíva 2002/96/EC előírja, hogy a régi háztartási gépeket nem szabad a normál nem szelektív hulladékgyűjtési folyamat során összegyűjteni. A régi gépeket szelektíven kell összegyűjteni, hogy optimalizálni lehessen a bennük

lévo anyagok újrahasznosítását és csökkenteni lehessen az emberi egészségre és környezetre gyakorolt hatásukat. Az áthúzott "szemeteskuka" jele emlékezteti Önt arra, hogy kötelessége ezeket a termékeket szelektíven összegyűjteni.

A fogyasztóknak a helyi hatóságot vagy kereskedőt kell felkeresniük a régi háztartási gépek helyes elhelyezését illetően.

Környezetvédelem

Környezetvédelmet szolgáló technológia

Ha az ajtó üvegén keresztül kevés víz látszik, az azért van, mert az új technológiának köszönhetően az Aristonnak a felénél kevesebb víz is elég ahhoz, hogy maximális tisztítóhatást érjen el: egy olyan cél, amelyet a környezet megóvása érdekében tűztünk ki.

Takarítson meg mosószert, vizet, energiát és időt

- Annak érdekében, hogy ne pazaroljunk az erőforrásokkal, a mosógépet teljes ruhatöltettel kell használni. Egy teljes ruhatöltettel való mosás két féltöltet helyett, akár 50% energia megtakarítást is lehetővé tehet.
- Az előmosás csak nagyon szennyezett ruhák esetén szükséges. Ha nem használja, azzal mosószert, időt és 5-15% energiát takarít meg.
- Ha a foltokat a mosás előtt folttisztítóval kezeli, és beáztatja, kevesebb szükség lesz a magas hőmérsékletű mosásra. A 60°C-on történő mosás a 90°C helyett, vagy 40°C-on 60°C helyett akár 50% energiamegtakarításhoz is vezethet.
- Ha a mosószert a víz keménysége, a szennyezettség mértéke és a ruha mennyisége alapján helyesen adagolja, elkerüli a pazarlást és nem terheli feleslegesen a környezetet: még, ha biológiailag lebomló fajtájúak is, a mosószerek olyan összetevőket tartalmaznak, amelyek megváltoztatják a természet egyensúlyát. Ezen kívül, kerülje az öblítőszer használatát, amennyire csak lehet.
- Ha a késő délután és a kora hajnal közötti időszakban mos, akkor hozzájárul ahhoz, hogy csökkentse az áramszolgáltató vállalatok terhelését. A Késleltető időzítő (lásd 43 oldal) nagyon hasznos a mosás időzítése szempontjából.
- Ha a mosott ruhákat utána szárítógépben szárítja, magas fordulatszámú centrifugálást válasszon. Ha a mosott ruhában kevés a víz, időt és energiát takarít meg a szárítóprogramnál.

Karbantartás és törődés

HU

A víz elzárása és az elektromos áram kikapcsolása

- Minden mosás után zárja el a vízcsapot. Így kíméli a mosógép vízrendszerét, és megszünteti a vízszivárgás kockázatát.
- Húzza ki a hálózati csatlakozódugót az aljzatból, amikor a mosógépet tisztítja vagy karbantartást végez.

A mosógép tisztítása

A külső részeket és a gumi részeket langyos szappanos vizes ronggyal tisztíthatja. Ne használjon oldószert vagy súrolószert.

A mosószeradagoló fiók tisztítása

Vegye ki a fiókot úgy, hogy felemeli és kifelé húzza (lásd ábra).

Folyóvíz alatt mossa ki. Ezt a tisztítást gyakran el kell végezni.

Az ajtó és a forgódob gondozása

- Az ajtót hagyja mindig részre nyitva, nehogy rossz szagok keletkezzenek.

A szivattyú tisztítása

A mosógép öntisztító szivattyúval van felszerelve, melynek nincs szüksége tisztítási és karbantartási műveletekre. Az azonban megtörténhet, hogy kis tárgyak kerülnek (aprópénz, gomb) a szivattyút védő előkamrába, ami a szivattyú alsó részén található.

! Győződjön meg róla, hogy a mosóprogram véget ért, és húzza ki a hálózati csatlakozót.

Az esetlegesen a dob mellé esett tárgyak kiemeléséhez:

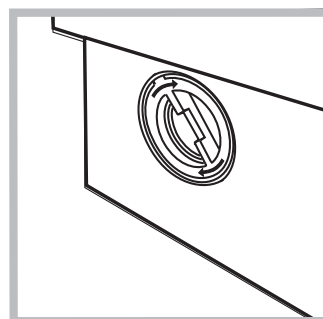
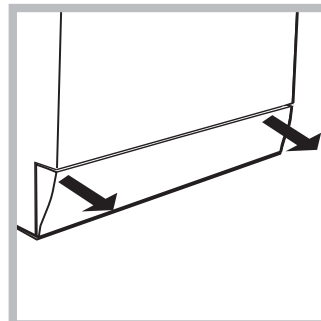

1. vegye le a mosógép elülső oldalán alul elhelyezkedő részt kézzel meghúzva a szélén (lásd ábra);
2. az óra járásával ellentétes irányban forgatva csavarja le a fedelet (lásd ábra): természetes, hogy egy kevés víz kifolyik;
3. gondosan tisztítsa ki a belsejét;
4. csavarja vissza a fedelet;
5. szerelje vissza a panelt úgy, hogy mielőtt azt a gép felé nyomná,

meggyőződik arról, hogy a horgok a hozzájuk tartozó furatokba illeszkednek.

A vízbevezető cső ellenőrzése

Évente legalább egyszer ellenőrizze a gumicsövet. Ki kell cserélni, ha repedezett vagy hasadozott: a mosás során a nagy nyomás hirtelen szakadást okozhat.

! Soha ne alkalmazzon már használt csöveket.

A mosószertartó tisztítása

Kivétel:

Enyhe nyomást gyakorolni a mosószertartó elülső részén levő nagy nyomógombra és felfelé kihúzni (1. ábra).

Tisztítás:

Ezután kitisztítani vízcsap alatt a tartót (3. ábra) egy régi fogkefe segítségével és az 1-es és 2-es rekeszek felső részébe illesztett két szivornyát kihúzva (4. ábra) megvizsgálni, hogy azok ne legyenek eltömődve majd leöblíteni.

Visszahelyezés:

Ne felejtse el visszaillen- zteni a két szivornyát a megfelelő helyére és végül a tokjába beakasztva visszatenni a tartót.

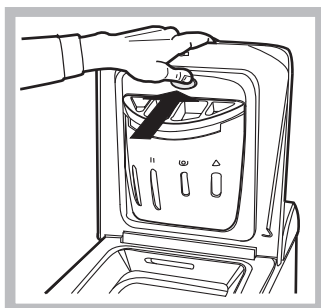

4. ábra

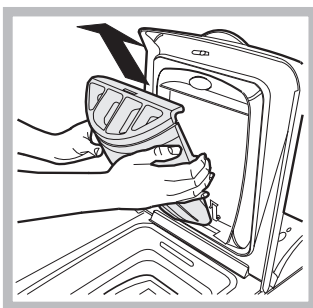

4. ábra

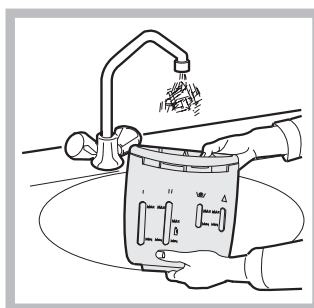

4. ábra

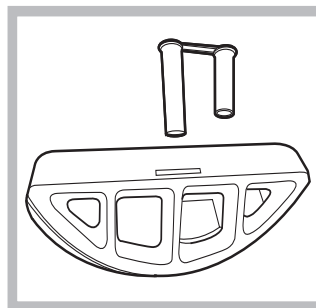

4. ábra

Megtörténhet, hogy a mosógép nem működik. Mielőtt felhívná a Szervizt (lásd 48. oldal) ellenőrizze, hogy nem olyan problémáról van szó, amely a következő lista segítségével egyszerűen megoldható.

Rendellenességek:

Lehetséges okok / Megoldás:

A mosógép nem kapcsol be.

- A hálózati csatlakozódugó nincs bedugva az aljzatba, vagy nem eléggé ahhoz, hogy jól érintkezzen.
- Nincs áram a lakásban.

A mosási ciklus nem indul el.

- Az ajtó nincs jól becsukva (a kijelzőn a "door" felirat olvasható).
- Nem nyomta meg az  billentyűt.
- Nem nyomta meg a START/RESET billentyűt.
- A vízcsap nincs nyitva.

A mosógép nem vesz fel vizet (A kijelzőn H₂O olvasható).

- A vízbevezető cső nincs csatlakoztatva a csaphoz.
- A cső meg van törve.
- A vízcsap nincs nyitva.
- A lakásban nincs víz.
- Nincs elegendő nyomás.
- Nem nyomta meg a START/RESET billentyűt.

A mosógép folytonosan szívja és leereszti a vizet.

- A leeresztőcső nem a padlószinttől 65 és 100 cm közötti magasságban van felszerelve (lásd 39. oldal).
- A leeresztőcső vége vízbe merül (lásd 39. oldal).
- A fali szifonnak nincs szellőzése.

Ha ezen vizsgálatok után a probléma nem oldódik meg, zárja el a vízcsapot, kapcsolja ki a mosógépet és hívja ki a szervizszolgálatot. Ha a lakás egy épület legfelsőbb emeleteinek egyikén található, lehetséges, hogy a csatorna-szellőző eltömődésének jelensége (szivornyahatás) lépett fel, ezért a mosógép folytonosan szívja és leereszti a vizet. Ezen kellemetlenség elkerülésére a kereskedelmi forgalomban rendelkezésre állnak csatorna-szellőző szelepek.

A mosógép nem ereszti le a vizet, vagy nem centrifugál.

- A program nem ereszti le a vizet: némelyik programnál manuálisan kell elindítani (lásd 42. oldal).
- Be van kapcsolva a Vasalj kevesebbet opció: a program befejezéséhez nyomja meg a START/RESET billentyűt (lásd 43. oldal).
- A leeresztőcső meg van törve (lásd 39. oldal).
- A lefolyó el van dugulva.

A mosógép nagyon rázkódik a centrifugálás alatt.

- Az üzembehelyezéskor nem távolították el a forgódob rögzítését (lásd 38. oldal).
- A mosógép nem áll vízszintben (lásd 38. oldal).
- A mosógép a bútor és a fal köté van szorítva (lásd 38. oldal).

A mosógépből elfolyik a víz.

- A vízbevezető cső nincs jól felcsavarva (lásd 38. oldal).
- A mosószeradagoló fiók eltömődött (a tisztítást lásd a 46. oldalon).
- A leeresztőcső nincs jól rögzítve (lásd 39. oldal).

Rendellenes működés esetén a hiba kódja jelenik meg, például: F-01

- Kapcsolja ki a készüléket és húzza ki a dugót a konnektorból, várjon körülbelül 1 percet, majd indítsa újra. Ha a hiba továbbra is fennáll, forduljon a szervizhez.

Sok hab képződik.

- A mosószer nem mosógépekhez való (kell, hogy szerepeljen rajta, hogy „gépi”, „kézi vagy gépi mosáshoz”, vagy hasonló).
- Túl sok mosószert használt.

Mielőtt a Szervizhez fordulna:

- Győződjön meg arról, hogy a hibát nem tudja maga is elhárítani (*lásd 47. oldal*);
 - Újból indítsa el a programot, hogy lássa, elhárította-e a hibát;
 - Ellenkező esetben forduljon a megbízott Szakszervizhez: a telefonszámot a garanciajegyen találja.
- ! Soha ne forduljon nem megbízott szerelőhöz.

Közölje:

- a meghibásodás jellegét;
- a mosógép modelljét (Mod.);
- a gyártási számot (Sorsz.).

Ezen információk a mosógép hátsó részére felerősített táblán találhatóak.

CZ

Český

AVTF 129

Obsah

Instalace, 50-51

Rozbalení a vyrovnání do vodorovné polohy, 50
Připojení k elektrické síti a k rozvodu vody, 50-51
První prací cyklus, 51
Technické údaje, 51

Popis pračky, 52-53

Ovládací panel, 52
Jak se otvírá a zavírá prací buben, 53
Kontrolky, 53

Uvedení do chodu a programy, 54

Ve zkratce: uvedení pracího programu do chodu, 54
Tabulka programů, 54

Nastavení činnosti dle potřeb uživatele, 55

Nastavení teploty, 55
Nastavení rychlosti odstředování, 55
Funkce, 55

Prací prostředky a prádlo, 56

Dávkovač pracích prostředků, 56
Cyklus bělení, 56
Příprava prádla, 56
Oděvy vyžadující zvláštní péči, 56
Woolmark Platinum Care, 56

Opatření a rady, 57

Základní bezpečnostní pokyny, 57
Likvidace, 57
Jak ušetřit a brát ohled na životní prostředí, 57

Údržba a péče, 58

Uzavření přívodu vody a
vypnutí elektrického napájení, 58
Čištění pračky, 58
Čištění dávkovače pracích prostředků, 58
Péče o dvířka a buben, 58
Čištění čerpadla, 58
Kontrola přítokové hadice, 58
Jak se čistí dávkovač pracích prostředků, 58

Poruchy a způsob jejich odstranění, 59

Servisní služba, 60

Před přivoláním servisní služby, 60

 **Hotpoint**
ARISTON

Instalace

CZ

! Je velmi důležité uschovat tento návod za účelem jeho další konzultace. V případě prodeje, darování anebo přestěhování pračky se ujistěte, že zůstane uložen v blízkosti pračky, aby mohl posloužit novému majiteli při seznámení se s činností a s příslušnými upozorněními.

! Pozorně si přečtěte uvedené pokyny: obsahují důležité informace týkající se instalace, použití a bezpečnosti při práci.

Rozbalení a vyrovnaní do vodorovné polohy

Rozbalení

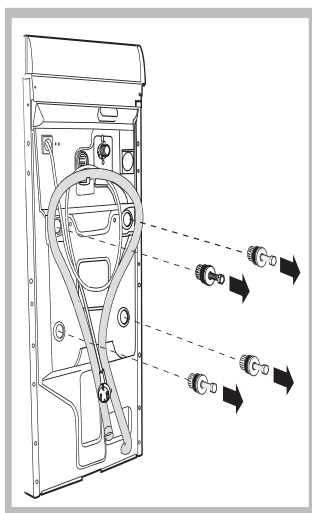

1. Rozbalte pračku.
2. Zkontrolujte, zda během přepravy nedošlo k jejímu poškození. V případě, že je poškozena, nezapojte ji a obraťte se na prodejce.

3. Odstraňte čtyři šrouby s gumovou podložkou a s příslušnou rozpěrkou, nacházející se v zadní části (viz obrázek), sloužící na ochranu během přepravy.

4. Uzavřete otvory po šroubech plastovými krytkami.
5. Uschovejte všechny díly: v případě opětovné přepravy pračky je bude třeba namontovat zpátky.

Upozornění: v případě opětovného použití musí být kratší šrouby použity na montáž v horní poloze.

! Obaly nejsou hračky pro děti

Vyrovnaní do vodorovné polohy

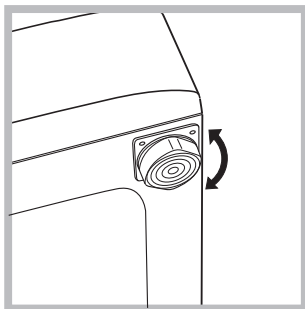

1. Pračku je třeba umístit na rovnou a pevnou podlahu, bez toho, aby byla opřena o stěnu, nábytek anebo něco jiného.
2. V případě, když podlaha není dokonale vodorovná, mohou být případné rozdíly vykompenzovány

šroubováním předních nožek (viz obrázek). Úhel sklonu, naměřen na pracovní ploše, nesmí přesáhnout 2°.

Dokonalé vyrovnaní do vodorovné polohy zabezpečí stabilitu zařízení a zamezí vzniku vibrací a hluku během činnosti. V případě instalace na podlahovou krytinu anebo na koberec, nastavte nožičky tak, aby pod pračkou zůstal dostatečný volný prostor pro ventilaci.

Umístění, přemísťování

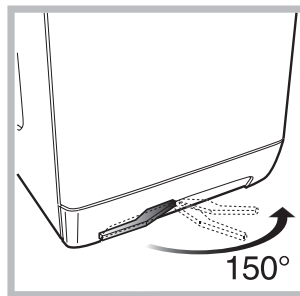

Je-li pračka vybavena speciálním podvozkem se zasouvacími kolečky, lze ji lehce přemístit. Tento podvozek umožňující její přemístění bez vynaložení větší námahy se vysune zatažením za páku umístěnou vlevo dole.

Po přemístění pračky vraťte páku do původní polohy. Stroj je pak pevně usazen na zvoleném místě. (Viz obrázek; pouze u některých modelů)

Připojení k elektrické síti a k rozvodu vody

Připojení přítokové hadice

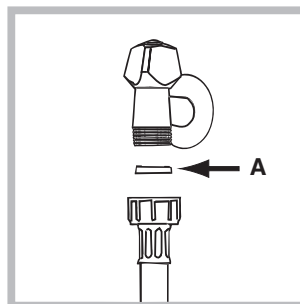

1. Vložte těsnění A do koncové části přítokové hadice a připevněte ji k uzávěru studené vody se závitem 3/4" (viz obrázek). Před připojením hadice nechte vodu odtéci, dokud nebude průzračná.

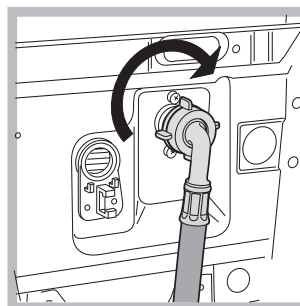

2. Připojte přítokovou hadici k pračce prostřednictvím příslušného vstupního hrdla, umístěného vpravo nahoře (viz obrázek).

3. Dbejte na to, aby hadice nebyla příliš ohnuta anebo stlačena.

! Tlak v rozvodu vody se musí pohybovat v rozmezí hodnot uvedených v tabulce s technickými údaji (viz vedlejší strana).

! V případě, že délka přítokové hadice nebude dostatečná, obraťte se na specializovanou prodejnu anebo na autorizovaný technický personál.

Připojení odtokové hadice

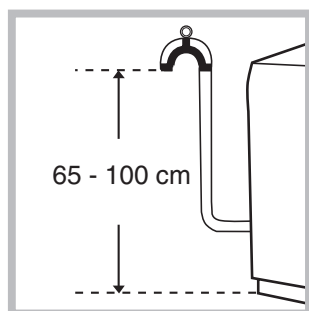

Připojte vypouštěcí hadici, k odpadovému potrubí anebo k odpadu ve stěně, nacházejícímu se od 65 do 100 cm nad zemí; zamezte jejímu ohybu;

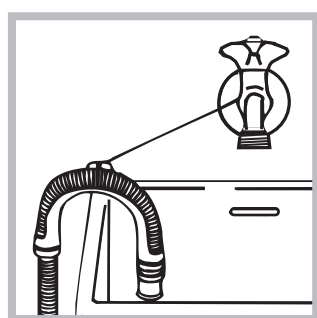

anebo ji zachyťte na okraj umývadla či vany, a připevněte ji ke kohoutku prostřednictvím držáku z příslušenství (viz obrázek). Volný konec vypouštěcí hadice nesmí zůstat ponořen do vody.

! Použití prodlužovacích hadic se nedoporučuje; je-li však nezbytné, prodlužování hadice musí mít stejný průměr jako originální hadice a její délka nesmí přesáhnout 150 cm.

Připojení k elektrické síti

Před zasunutím zástrčky do zásuvky se ujistěte, že:

- zásuvka je uzemněna a že vyhovuje normám;
- zásuvka je schopna snést maximální zátěž odpovídající jmenovitému příkonu zařízení, uvedenému v tabulce technickými údaji (viz vedle);
- hodnota napájecího napětí odpovídá údajům uvedeným v tabulce s technickými údaji (viz vedle);
- zásuvka je kompatibilní se zástrčkou pračky. V opačném případě je třeba vyměnit zástrčku.

! Pračka nesmí být umístěna venku – pod širým nebem, a to ani v případě, kdyby se jednalo o místo chráněné před nepřízní počasí, protože je velmi nebezpečné vystavit ji působení deště a bouří.

! Po definitivním umístění pračky musí zásuvka zůstat lehce přístupná.

! Nepoužívejte prodlužování kabely a rozvodky.

! Kabel nesmí být ohnut anebo stlačen.



! Výměna kabelu musí být svěřena výhradně autorizovanému technickému personálu.

Upozornění! Výrobce neponese žádnou odpovědnost za následky nerespektování uvedených předpisů.

První prací cyklus

Po nastavení pračky, před jejím použitím na praní prádla, je třeba provést jeden zkušební cyklus, s pracím prostředkem a bez náplně prádla, při teplotě 90°C, bez předírání.

Technické údaje

Model	AVTF 129
Rozměry	šířka 40 cm výška 85 cm hloubka 60 cm
Kapacita	od 1 do 5 kg
Napájení	Viz štítek s technickými údaji, aplikovaný na zařízení.
Připojení k rozvodu vody	maximální tlak 1 MPa (10 bar) minimální tlak 0.05 MPa (0.5 bar) kapacita bubnu 42 litrů
Rychlost odstředování	až do 1200 otáček za minutu
Kontrolní program podle normy EN 60456	program 3; teplota 60°C; náplň 5 kg prádla.
 	Toto zařízení odpovídá následujícím normám Evropské unie: - 89/336/EHS z 03/05/89 (Elektromagnetická kompatibilita) v platném znění - 2006/95/CE (Nízké napětí) - 2002/96/CE
Hlučnost (dB(A) re 1 pW)	Praní: 55 Odstředování: 72

Popis pračky

CZ

Ovládací panel

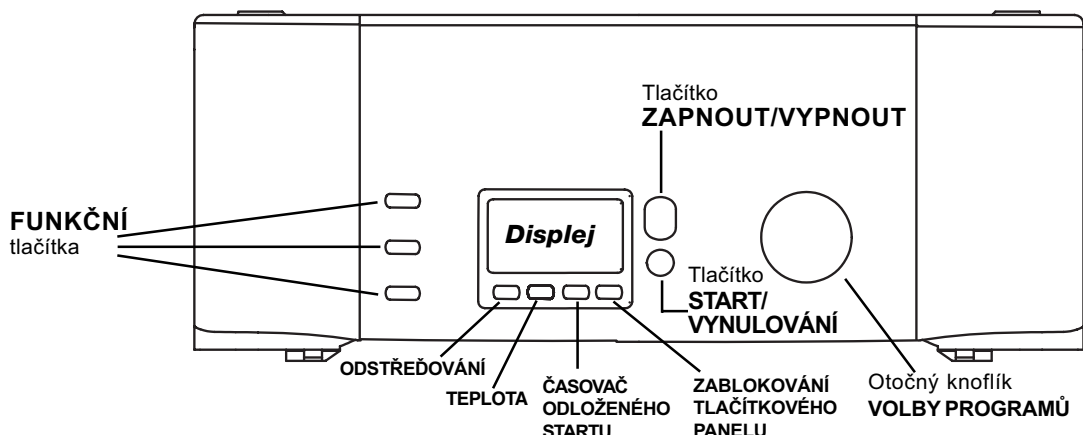

Displej:

Ukazuje postup pracího cyklu a/nebo postup programování (viz strany 53-55).

Tlačítko **ODSTŘEĐOVÁNÍ** *. Reguluje nebo zcela anuluje rychlost odstředování (viz str. 55).

Tlačítko **TEPLOTA** Mění prací teplotu v rozmezí od 90° do 0°. (viz str. 55).

Tlačítko **ODLOŽENÉHO STARTU**. K odložení startu pračky až o 24 hodin (viz str. 55).

* Aby se zabránilo nadměrným vibracím, pračka před každým odstředováním rovnomerne rozloží náplň tak, že se buben nepretržite otáčí rychlostí, která mírne prevyšuje rychlost použitou během pracího cyklu. Když se ani po několika pokusech nepodaří dokonale rozložit náplň, pračka provede odstředování nižší rychlostí, než je předpokládaná rychlost. V případě nadměrného nevyvážení pračka provede rozložení namísto odstředování. Případné pokusy o vyvážení mohou prodloužit celkovou dobu cyklu až o 10 minut.

Tlačítko **ZABLOKOVÁNÍ TLAČÍTKOVÉHO PANELU**. K zablokování všech tlačítek vaší pračky během praní a také pokud nepere.

Tlačítko **ZAPNOUT/VYPNOUT**. K zapnutí a vypnutí pračky (viz str. 54).

Tlačítko **START/VYNULOVÁNÍ**. K uvedení do chodu nebo k anulování (pokud bylo chybně zahájeno) (viz str. 54).

Otočný knoflík volby PROGRAMŮ Výběr programů (na str. 54).

Jak se otevírá a zavírá prací buben

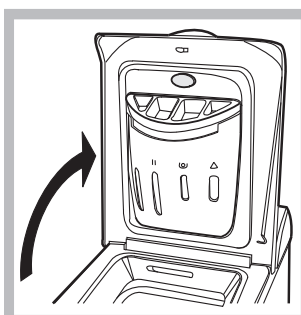

Obr. 1

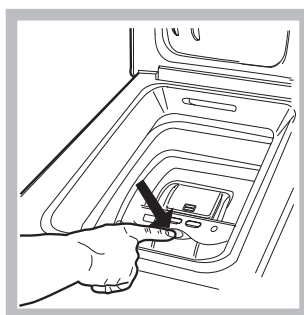

Obr. 2

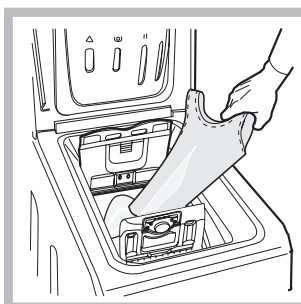

Obr. 3

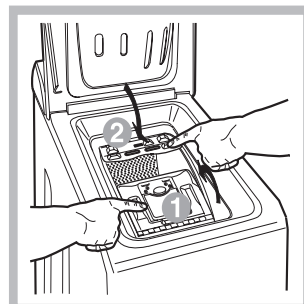

Obr. 4

A) OTEVÍRÁNÍ (Obr. 1):

Nadzvedni vrchní kryt a kompletně ho otevři.

B) Otevření bubnu (Soft opening):

Prstem zmáčknot tlačítko označené na obr. 2 a buben se lehce otevře.

C) VKLÁDÁNÍ PRÁDLA (Obr. 3)

D) ZAVÍRÁNÍ (Obr. 4):

- dobře zavři prací buben a to tak že nejdříve spustíš přední a pak i zadní dvířka;
- zkontroluj, zdali došlo k dokonalému zasunutí úchytů předních dvířek do jejich uložení v zadních dvířkách;
- po uslyšení zvuku provázecího zachycení, zatlač zlehka směrem dolů nejdříve jedny a pak druhé dvířka, aby ses ujistil, zdali nedojde k jejich uvolnění;
- na závěr zavři vrchní kryt.

E) ZÁVĚREČNÉ ZASTAVENÍ BUBNU (obr. 2)

Po ukončení praní se buben zastaví s dvířky obrácenými směrem nahoru kvůli jednoduchému otevření. (Pouze u některých modelů).

Displej

Kromě toho, že je velice užitečným nástrojem pro nastavení zařízení (viz str. 55), poskytuje displej informace o pracím cyklu.

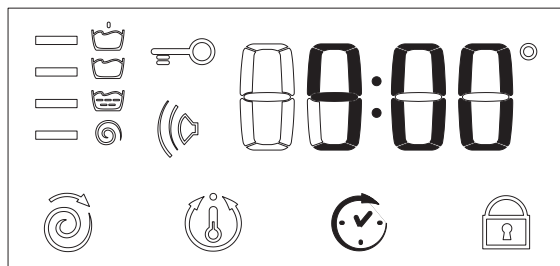



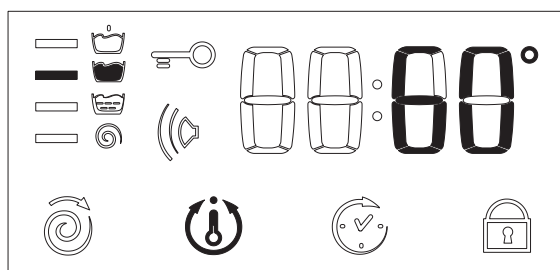

Po stisknutí tlačítka START/VYNULOVÁNÍ pro spuštění nastaveného pracího programu, se na displeji objeví doba zbývající do konce pracího cyklu. V případě, že je nastaven čas odloženého startu (Odložený start, viz str. 55), dojde k jeho zobrazení.



Během pracího cyklu budou zobrazovány následující informace:

Aktuální fáze pracího programu:

-  Předpírání
-  Odstředování
-  Praní
-  Máchání

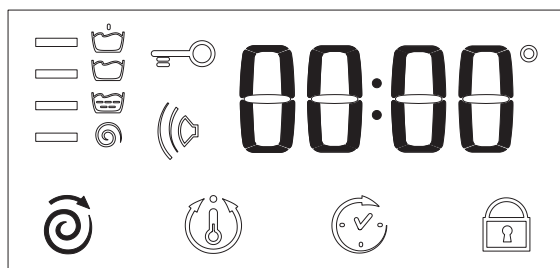

Funkce a volitelné funkce sloužící k nastavení dle potřeb uživatele:

Pro volbu funkcí a možných voleb viz dole a na str. 55.

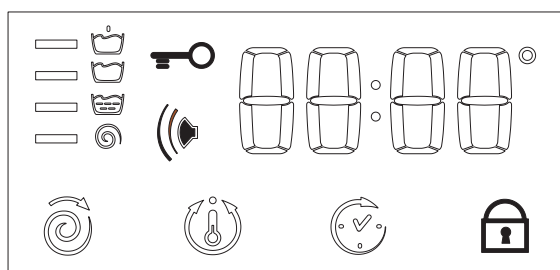

Bzučák.

Vaše pračka je vybavená bzučákem, který Vám ohlásí průběh různých funkcí nebo eventuálních dysfunkcí: inkompatibilita, tlačítka pro možné volby/programy, start, konec cyklu, vynulování.

 **Zablokování tlačítkového panelu.** Pro bezpečí Vaše a Vašich dětí můžete blokovat všechna tlačítka (stisknutím tlačítka této funkce na dobu 2 sekund) během praní ale i v prostojích (při odloženém startu pračky). Pro zrušení zablokování zmáčknout na dobu 4 sekund.

Zablokovaná dvířka:

Rozsvícení uvedeného symbolu poukazuje na zablokování dvířek kvůli zabránění jejich náhodnému otevření. Aby se předešlo poškození dvířek, před jejich otevřením je třeba vyčkat na zhasnutí uvedeného symbolu.

Na závěr pracího programu dojde k zobrazení nápisu End.

! V případě výskytu poruchy bude zobrazen chybový kód, například: F-01, viz str. 59.

Uvedení do chodu a programy





CZ

Ve zkratce: uvedení pracího programu do chodu

1. Zapněte pračku stisknutím tlačítka . Na několik sekund se objeví všechny ikony, poté opět zmizí.
2. Naplňte pračku prádlem, naplňte dávkovač pracími a přídatnými prostředky (viz str. 56) a na závěr uzavřete dvířka bubny a víko.
3. Voličem programů nastavte požadovaný prací program. Na displeji bude uvedena přibližná doba praní. Teplota a odstředování budou nastaveny

- automaticky, na základě zvoleného pracího programu (jejich změna je možná - viz str. 55).
4. Naplňte dávkovač pracími a případně také přídatnými prostředky (viz str. 56).
 5. Uveďte nastavený prací program do chodu stisknutím tlačítka START/VYNULOVÁNÍ. Vynulování nastaveného programu se vykonává stisknutím tlačítka START/VYNULOVÁNÍ na dobu nejméně 2 vteřin.
 6. Po ukončení pracího programu se objeví nápis „end“. Přibližně po uplynutí 3 minut zmizí symbol klíče a bude možné otevřít dvířka. Vytáhněte prádlo a nechte dvířka pootevřená, aby bylo umožněno vysušení bubny. Vypněte pračku stisknutím tlačítka .

Tabulka programů

Druh tkaniny a stupeň jejího znečištění	Prací programy	Teplota	Prací prostředek		Aviváž	Volitelná funkce Bělení / Bělící prostředek	Doba cyklu (v minutách)	Popis pracího cyklu
			předp.	praní				
Bavlna								
Extremně znečištěné bílé prádlo (prostěradla, ubrusy, atd.)	1	90°C	•	•	•		155	Předpírání, praní, máchání, průběžné a závěrečné odstředování
Extremně znečištěné bílé prádlo (prostěradla, ubrusy, atd.)	2	90°C		•	•	Na choul.prádlo / Tradiční	147	Praní, máchání, průběžné a závěrečné odstředování
Silně znečištěné bílé a barevné prádlo z odolných tkanin	3	60°C		•	•	Na choul.prádlo / Tradiční	157	Praní, máchání, průběžné a závěrečné odstředování
Částečně znečištěné bílé a barevné choulstivé prádlo (košile, trička, atd.)	4	40°C		•	•	Na choul.prádlo / Tradiční	96	Praní, máchání, průběžné a závěrečné odstředování
Částečně znečištěné barevné choulstivé prádlo	5	30°C		•	•	Na choul.prádlo / Tradiční	88	Praní, máchání, průběžné a závěrečné odstředování
Syntetika								
Silně znečištěné prádlo z odolných barevných tkanin	6	60°C		•	•	Na choul.prádlo	97	Praní, máchání, ochrana před zmačkáním anebo jemné odstředování
Silně znečištěné prádlo z odolných barevných tkanin	7	50°C		•	•	Na choul.prádlo	93	Praní, máchání, ochrana před zmačkáním anebo jemné odstředování
Choulstivé barevné prádlo (lehce znečištěné prádlo všeho druhu)	8	40°C		•	•	Na choul.prádlo	83	Praní, máchání, ochrana před zmačkáním anebo jemné odstředování
Choulstivé barevné prádlo (lehce znečištěné prádlo všeho druhu)	9	30°C		•	•		33	Praní, máchání, jemné odstředování
Choulstivé prádlo								
Vlna	10	40°C		•	•	Na choul.prádlo	48	Praní, máchání, odstředování
Prádlo z velice choulstivých tkanin (záclony, hedvábi, viskóza, atd.)	11	30°C		•	•		55	Praní, máchání, ochrana před zmačkáním anebo vyčerpání vody
ČÁSTEČNÉ PROGRAMY								
Máchání					•	•		Máchání a odstředování
Jemné máchání					•	•		Máchání, ochrana před zmačkáním anebo vyčerpání vody
Odstředování								Vyčerpání vody a intenzivní odstředování
Jemné odstředování								Vyčerpání vody a jemné odstředování
Vyčerpání vody								Vyčerpání vody

Poznámky

- Popis ochrany před zmačkáním: viz Snadné žehlení, *na vedlejší straně*. Údaje uvedené v tabulce mají pouze informativní charakter.
- Po ukončení praní, ještě před otevřením, vyčkejte 3 minuty, aby se dvířka nastavila do horní polohy.

Speciální program

Každodenní praní 30' (program 9 pro syntetiku) je navržen speciálně pro praní lehce znečištěného prádla během krátké doby: trvá pouze 30 minut a šetří tak energii a čas. Nastavením programu (9 při 30°C) je možné prát spolu prádlo různého druhu (s výjimkou vlny a hedvábi) s náplní nepřesahující 3 kg. *Doporučuje se použití tekutého pracího prostředku.*

Nastavení činnosti dle potřeb uživatele

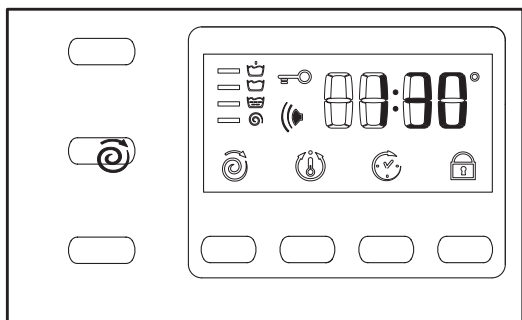

Nastavení rychlosti odstředování

V případě, že se při zapnutí pračky nachází OTOČNÝ VOLIČ v poloze odpovídající programu, jehož součástí je i odstředování, ikona se rozsvítí. Po stisknutí tlačítka se zobrazí maximální možná rychlost odstředování pro nastavený program se současným blikáním ikony . Po dalším stisknutí uvedeného tlačítka dojde ke snížení rychlosti odstředování až na hodnotu OFF, označující vyloučení odstředování (návrat k vyšší hodnotě je možný po dalším stisknutí tlačítka). Po setrvání na požadované hodnotě dojde přibližně po 2 sekundách k jejímu akceptování. symbol zůstane zobrazen, aniž by blikal. Nastavení rychlosti odstředování je možné u všech pracích programů, s výjimkou programu 11 a vyčerpání vody.

Nastavení teploty

V případě, že se při zapnutí pračky nachází OTOČNÝ VOLIČ v poloze odpovídající programu, jehož součástí je i regulace teploty, ikona bude zobrazena, aniž by blikala. Po stisknutí tlačítka se zobrazí maximální možná teplota pro nastavený program se současným blikáním ikony . Po dalším stisknutí uvedeného tlačítka dojde ke snížení teploty až na hodnotu OFF, označující praní ve studené vodě (návrat k vyšší hodnotě je možný po dalším stisknutí tlačítka). Po setrvání na požadované hodnotě dojde přibližně po 2 sekundách k jejímu akceptování: symbol zůstane zobrazen, aniž by blikal. Nastavení teploty je možné u všech pracích programů.

Regulace odloženého startu (Delay Timer)

Po stisknutí tlačítka se na displeji zobrazí nápis OFF provázený blikáním příslušného symbolu. Po dalším stisknutí uvedeného tlačítka se zobrazí „1h“ odpovídající odložení startu o jednu hodinu a tak dále až po hodnotu 24h. Po setrvání na požadované hodnotě „odložení“ dojde přibližně po 2 sekundách k jejímu akceptování. Následně bude na displeji zobrazen čas zahájení nastaveného programu a symbol zůstane rozsvícen.

Stisknutím tlačítka START/VYNULOVÁNÍ v této situaci se opětovně zobrazí zvolené „odložení“ startu, které bude postupně každou hodinu snižováno, a to až do zahájení cyklu. V této fázi lze změnit hodnotu „odložení“ pouze ve smyslu jejího snížení. Regulace odloženého startu (Delay Timer) je aktivní při všech programech.

Zablokování tlačítkového panelu (viz str. 54).

Funkce

Jednotlivé funkce, kterými pračka disponuje umožňují dosáhnout požadovaný stupeň čistoty a bělosti praného prádla. Způsob aktivace jednotlivých funkcí:

1. stiskněte tlačítko příslušné požadované funkce podle níže uvedené tabulky;
2. podsvětlení příslušného tlačítka signalizuje, že došlo k aktivaci zvolené funkce.

Poznámka: Rychlé blikání tlačítka poukazuje na to, že příslušná funkce je nepoužitelná během nastaveného pracího programu.

V případě, že bude zvolena funkce, která není kompatibilní s některou z předem zvolených funkcí, aktivována zůstane pouze poslední zvolená funkce.

Funkce	Efekt	Poznámky k použití	Aktivní při programech:
Super Wash 	Umožňuje dosažení dokonalé čistoty a viditelně nejvýraznější běloby vypraného prádla v standardu třídy A.	Není kompatibilní s použitím volitelné funkce Rychlé praní	1, 2, 3, 4, 5, 6, 7, 8
Snadné žehlení 	Slouží ke snížení počtu záhybů na tkaninách, ulehčující následné žehlení.	Po nastavení této volitelné funkce dojde k prerušení programu 6, 7, 8, 11 s prádlem namočeným ve vodě (Zabránění krcení) a bude blikat tlačítko SNADNÉ EHLÉNÍ : - Ukončení cyklu se provádí stisknutím tlačítka START/VYNULOVÁNÍ anebo tlačítka SNADNÉ EHLÉNÍ . - přejete-li si pouze vypustit vodu, nastavte otočný volič do polohy označené a stiskněte tlačítko START/VYNULOVÁNÍ .	Všechny kromě 1, 2, 9, 10, vyčerpání vody.
Rychlé praní 	Umožňuje snížit dobu pracího cyklu přibližně o 30%.	Není kompatibilní s použitím volitelné funkce SUPER WASH .	1, 2, 3, 4, 5, 6, 7, 8 Máchání

Prací prostředky a prádlo

CZ

Dávkovač pracích prostředků

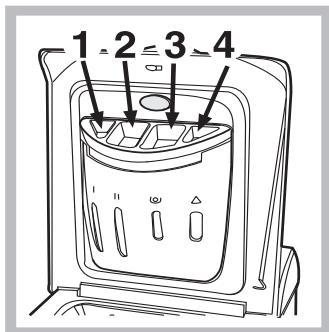

Dobrý výsledek praní závisí také na správném dávkování pracích prostředků: použití jejich nadměrného množství snižuje efektivitu praní a napomáhá tvorbě vodního kamene na vnitřních částech pračky a

znečištění životního prostředí.

Při vytahování dávkovače pracích prostředků a při jeho plnění pracími nebo přídatnými prostředky postupujte následovně:

příhrádka 1: Prací prostředek (práškový) pro předpírání

příhrádka 2: Prací prostředek (v prášku nebo tekutý)

Tekutý prací prostředek je vhodné nalít přímo do bubny do dávkovací kuličky.

příhrádka 3: Přídatné prostředky (aviváž atd.)

Při plnění oddílu 3 aviváží dávejte pozor, abyste nepřelili maximální přípustnou úroveň, označenou „max“.

Aviváž je automaticky přiváděna do pračky v průběhu posledního máchání. Na konci pracího programu zůstane v oddílu 3 zbytek vody. Tato voda slouží pro přívod velmi hustých prostředků nebo ke zředění koncentrovaných prostředků. V případě, že v oddílu 3 zůstane více vody než obvykle, znamená to, že je ucpán vyprazdňovací mechanismus. Vyčištění mechanismu viz str. 58.



přídatná příhrádka 4: Bělící prostředek

! Nepoužívejte prací prostředky určené na ruční praní, protože způsobují tvorbu nadměrného množství pěny.

Cyklus bělení

Tradiční bělící prostředek se používá pro odolné bílé prádlo, **jemný** pro barevné a syntetické prádlo a pro vlnu.

Při dávkování bělícího prostředku nepřekračujte „max“ označenou na přídatné příhrádce 4 (viz obrázek).

Pro spuštění cyklu samostatného bělení vložte bělící prostředek do přídatné příhrádky 4 a nastavte program máchání  (pro bavlněné prádlo) nebo jemné máchání  (pro prádlo ze syntetických tkanin).

Příprava prádla

- Roztřídte prádlo podle:
 - druhu tkaniny / symbolu na visačce.
 - barvy: oddělte barevné prádlo od bílého.
- Vyprázdněte kapsy a zkontrolujte knoflíky.
- Nepřekračujte povolenou náplň, vztahující se na hmotnost suchého prádla:
 - Odolné tkaniny: max. 5 kg
 - Syntetické tkaniny: max. 2.5 kg
 - Jemné tkaniny: max. 2 kg
 - Vlna: max. 1 kg

Kolik váží prádlo?

- 1 prostěradlo 400-500 g
- 1 povlak na polštář 150-500 g
- 1 ubrus 400-500 g
- 1 župan 900-1.200 g
- 1 ručník 150-250 g

Oděvy vyžadující zvláštní péči

Záclony: přehnout je a uložit dovnitř povlaku na polštář anebo do sáčku ze síťoviny. Je třeba je prát samostatně a nepřekročit přitom poloviční náplň. Na praní záclon použijte program 11, který automaticky vyloučí odstředování.

Prošívané kabáty a větrovky: je možné je prát v pračce v případě, že jsou plněny husím anebo kachním prachovým peřím. Jednotlivé kusy oděvu obraťte naruby, naplňte pračku náplní s hmotností nepřesahující 2-3 kg, zopakujte jeden anebo víckrát máchání a použijte jemné odstředování.

Tenisky: očistěte je od bahna. Můžete je prát spolu s džínami a prádlem z odolných tkanin, nemůžete je však prát spolu s bílým prádlem.

Vlna: abyste dosáhli nejlepších výsledků, je třeba použít specifický prací prostředek na praní vlny a nepřekročit 1 kg náplně.

Woolmark Platinum care

Jemné jako praní v rukou.



Hotpoint Ariston zavedl nový, vyšší standard, který byl společností The Woolmark Company oceněn prestižní značkou Woolmark Platinum Care. V případě, že je pračka označena značkou Woolmark Platinum Care, může se v ní prát, při dosažení vynikajících výsledků i vlněné prádlo označené visačkou „Prát v rukou“ (M.0303): Nastavte prací program 10 při praní všech kusů oděvu označených visačkou „Prát v rukou“ , a použijte specifické prací prostředky (max 1 Kg).

! Pračka byla navržena a vyrobena v souladu s platnými mezinárodními bezpečnostními předpisy. Tato upozornění jsou uváděna z bezpečnostních důvodů a je třeba si je pozorně přečíst.

Základní bezpečnostní pokyny

- Pračku mohou používat pouze dospělé osoby, podle pokynů uvedených v tomto návodu.
- Nedotýkejte se zařízení bosí, anebo v případě, když máte mokré ruce nebo nohy.
- Nevytahujte zástrčku ze zásuvky tahem za kabel, ale uchopením za zástrčku.
- Neotvírejte dávkovač pracích prostředků během činnosti zařízení.
- Nedotýkejte se vyčerpávané vody, protože může mít velmi vysokou teplotu.
- Nepokoušejte se o násilné otevření dvířek: mohlo by dojít k poškození bezpečnostního uzávěru, který zabraňuje náhodnému otevření.
- Při výskytu poruchy se v žádné případě nepokoušejte o opravu vnitřních částí zařízení.
- Vždy mějte pod kontrolou děti a zabraňte jejich přiblížení se k pračce během pracího cyklu.
- Během pracího cyklu mají dvířka tendenci ohřát se.
- V případě potřeby přemístujte pračku ve dvou nebo ve třech, a věnujte celé operaci zvláštní pozornost. Nikdy se nepokoušejte pračku přemísťovat sami, je totiž velmi těžká.
- Před zahájením vkládání prádla zkontrolujte, zda je buben prázdný.

Likvidace

- Likvidace obalových materiálů: při jejich odstranění postupujte v souladu s místními předpisy a dbejte na možnou recyklaci.
- **Likvidace starých elektrických zařízení**
Evropská směrnice 2002/96/EC o odpadních elektrických a elektronických zařízeních stanovuje, že staré domácí elektrické spotřebice nesmí být odkládány do běžného netříděného domovního odpadu. Staré spotřebice musí být odevzdány do odděleného sberu, a to za účelem recyklace a optimálního využití materiálu, které

obsahují, a z důvodu předcházení negativním dopadům na lidské zdraví a životní prostředí. Symbol "preškrtnuté popelnice" na výrobku vás upozorňuje na povinnost odevzdat zařízení po skončení jeho životnosti do odděleného sberu.

Spotřebitelé by měli kontaktovat příslušné místní úřady nebo svého prodejce ohledně informací týkajících se správné likvidace starého zařízení.

- Likvidace staré pračky:
před její likvidací se postarejte o její znehodnocení, odstřihnutím přívodního kabelu a oddělením dvířek.

Jak ušetřit a brát ohled na životní prostředí

Technika ve službách životního prostředí

Vysvětlením toho, že uvnitř pračky je vidět málo vody, je skutečnost, že nový způsob praní Ariston umožňuje dokonale vyprat prádlo s použitím méně než polovičního množství vody: jedná se o dosažení vytyčeného cíle s ohledem na životné prostředí.

Šetření pracími prostředky, vodou, energií a časem

- Aby nedocházelo k plýtvání, je třeba používat pračku s plnou náplní. Jedna plná náplň, ve srovnání se dvěma polovičními, umožňuje ušetřit až 50% energie.
- Předpírání je potřebné pouze při praní silně znečištěného prádla. Prací program bez předpírání umožňuje ušetřit od 5 do 15% energie.
- Při aplikaci příslušného prostředku proti skvrnám anebo jejich namočením před zahájením praní, je možné vyhnout se praní při vysokých teplotách. Použití stejného pracího programu při teplotě 60°C namísto 90°C anebo 40°C namísto 60°C, umožňuje ušetřit až 50% energie.
- Správné dávkování pracího prostředku, s ohledem na tvrdost vody, stupeň znečištění a množství praného prádla zabraňuje plýtvání a chrání životní prostředí: i když se jedná o biodegradabilní látky, prací prostředky narušují přirozenou rovnováhu v přírodě. Dále se je třeba, dle možností, vyhnout použití aviváže.
- Praní v podvečer nebo brzy ráno napomáhá nižší zátěži firem, zabývajících se výrobou energie. Volitelná funkce odložený start (viz str. 55) značně napomáhá organizaci praní právě na základě uvedených pravidel.
- V případě, že prádlo má být vysušeno v sušičce, zvolte vysokou rychlost odstředování. Malé množství vody umožňuje šetřit čas a energii během sušícího programu.

Údržba a péče

CZ

Uzavření přívodu vody a vypnutí elektrického napájení

- Po každém praní uzavřete přívod vody. Tímto způsobem dochází k omezení opotřebení pračky a ke snížení nebezpečí úniku vody.
- Před zahájením čištění pračky a během operací údržby je třeba vytáhnout zástrčku přívodního kabelu ze zásuvky.

Čištění pračky

Vnější části a části z gumy mohou být čištěny hadrem navlhčeným ve vlažné vodě a saponátu. Nepoužívejte rozpouštědla anebo brusné prostředky.

Čištění dávkovače pracích prostředků

Vytáhněte dávkovač jeho nadzvednutím a vytáhnutím směrem ven (viz obrázek). Umyjte ho pod proudem vody; tento druh vyčištění je třeba vykonávat pravidelně.

Péče o dvířka a buben

- Dvířka ponechte po každé pootevřeny, aby se zabránilo tvorbě nepříjemných zápachů.

Čištění čerpadla

Součástí pračky je samočisticí čerpadlo, která nevyžaduje zvláštní péči. Může se však stát, že se v jeho vstupní části, určené na jeho ochranu, a nacházející se v jeho spodní části, zachytí drobné předměty (mince, knoflíky).

! Ujistěte se, že prací cyklus byl ukončen a vytáhněte zástrčku ze zásuvky.

K znovuzískání případných předmětů spadných do vstupní části:

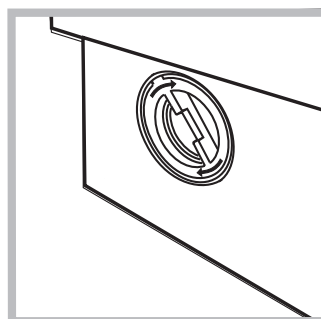
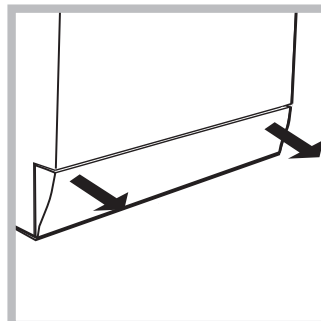

1. 1. tahem rukou směrem od bočnic sundat podložku dolů na zadní stranu pračky (viz obrázek);;
2. odšroubujte vrchní kryt otáčením proti směru hodinových ručiček (viz obrázek): vytečení malého množství vody je zcela běžným jevem;
3. dokonale vyčistěte vnitřek vstupní části čerpadla;
4. nasadte zpátky vrchní kryt;
5. namontujte zpátky krycí panel, přičemž se, před jeho přisunutím k pračce ujistěte, že došlo k správnému zachycení háčků do příslušných otvorů.

Kontrola přítokové hadice

Stav přítokové hadice je třeba zkontrolovat alespoň jednou ročně. Jsou-li na ní viditelné praskliny anebo trhliny, je třeba ji vyměnit: silný tlak působící na hadici během pracího cyklu by mohl způsobit její náhlé roztrhnutí.

! Nikdy nepoužívejte již použité hadice.

Jak se čistí dávkovač pracích prostředků

Demontáž:

Zlehka zatlačit na velké tlačítko nacházející se ve přední části dávkovače pracích prostředků a vytáhnout ho směrem nahoru (obr. 1).

Čištění:

Očistit dávkovač pod kohoutkem (obr.3) s tekoucí vodou pomocí starého zubního kartáčku a, po vytažení páru sifonů uložených v horní části přihrádek 1 a 2 (obr. 4) zkontrolovat, nejsou-li ucpány a omýt je pod vodou.

Zpětná montáž:

Nezapomeň vložit na původní místo sifony a pak vlož i dávkovač (obr. 4, 2, 1).



Obr. 1

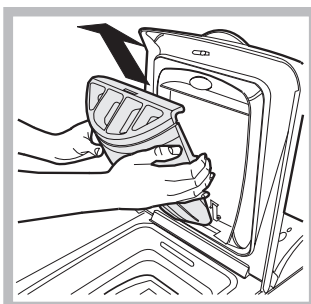

Obr. 2

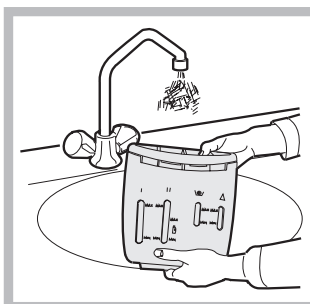

Obr. 3

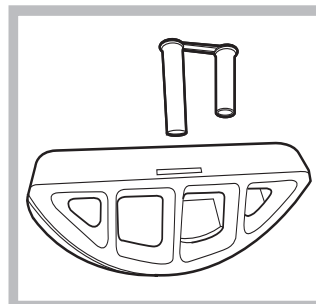

Obr. 4

Může se stát, že pračka nebude fungovat. Před telefonickým kontaktováním servisní služby (viz str. 60), zkontrolujte prostřednictvím následujícího seznamu, zda se nejedná o jednoduše odstranitelný problém.

Poruchy:	Možné příčiny / Způsob jejich odstranění:
Pračku nelze zapnout.	<ul style="list-style-type: none">• Zástrčka není zasunuta v zásuvce, anebo ne natolik, aby došlo ke spojení kontaktů.• V celém domě je vypnut proud.
Nedochází k zahájení pracího cyklu.	<ul style="list-style-type: none">• Dvířka nejsou správně zavřena (kontrolka Zablokované víko bliká).• Dvířka bubnu nebo víko nejsou dobře zavřeny (na displeji se zobrazí nápis „door“.) .• Nebylo stisknuto tlačítko START/VYNULOVÁNÍ.• Nebyl otevřen kohoutek přívodu vody.
nedochází k napouštění vody do pračky.	<ul style="list-style-type: none">• Přívodní hadice není připojena k vodovodnímu kohoutku.• Přívodní hadice je příliš ohnuta.• Nebyl otevřen kohoutek přívodu vody.• V celém domě je uzavřen přívod vody.• V rozvodu vody není dostatečný tlak.• Nebylo stisknuto tlačítko START/VYNULOVÁNÍ.
Dochází k nepřetržitému napouštění a vyčerpávání vody.	<ul style="list-style-type: none">• Ústí vypouštěcí hadice se nachází mimo určené rozmezí od 65 do 100 cm nad zemí (viz str. 51).• Koncová část vypouštěcí hadice je ponořena ve vodě (viz str. 51).• Odpad ve stěně není vybaven odvodušňovacím otvorem. <p>Když ani po uvedených kontrolách nedojde k odstranění problému, uzavřete přívod vody, vypněte pračku a přivolejte servisní službu. V případě, že se byt nachází na jednom z nejvyšších poschodí, je možné, že dochází k sifonovému efektu, jehož následkem pračka nepřetržitě napouští a odčerpává vodu. Na odstranění uvedeného efektu jsou v prodeji běžně dostupné speciální protisifonové ventily.</p>
Nedochází k vyčerpání vody anebo k odstředování.	<ul style="list-style-type: none">• Odčerpání vody netvoří součást nastaveného programu: u některých programů je potřebné jeho manuální uvedení do činnosti (viz str. 54).• Byla aktivována volitelná funkce Snadné žehlení: dokončení pracího cyklu je možné po stisknutí tlačítka START/VYNULOVÁNÍ (viz str. 55).• Vypouštěcí hadice je příliš ohnuta (viz str. 51).• Odpadové potrubí je ucpáno.
Během odstředování je možné pozorovat silné vibrace.	<ul style="list-style-type: none">• Během instalace nebyl bubn odjištěn předepsaným způsobem (viz str. 50).• Pračka není vyrovnána do vodorovné polohy (viz str. 50).• Pračka je namáčknuta mezi nábytkem a stěnou (viz str. 50).
Dochází k úniku vody z pračky.	<ul style="list-style-type: none">• Přívodní hadice není správně připojena (viz str. 50).• Dávkovač pracích prostředků je ucpán (způsob jeho vyčištění – viz str. 58).• Vypouštěcí hadice není upevněna předepsaným způsobem (viz str. 51).
V případě výskytu poruchy bude zobrazen chybový kód, například: F-01	<ul style="list-style-type: none">• Vypněte zařízení a vytáhněte zástrčku ze zásuvky, vyčkejte 1 minutu a zařízení znovu zapněte. Když porucha přetrvává, obraťte se na servisní službu.
Dochází k tvorbě nadměrného množství pěny.	<ul style="list-style-type: none">• Použitý prací prostředek není vhodný pro použití v automatické pračce (musí obsahovat označení „pro praní v pračce“, „pro praní v rukou nebo v pračce“ anebo podobné označení).• Bylo použito nadměrné množství pracích prostředků.

Servisní služba

CZ

Před přivoláním servisní služby:

- Zkontrolujte, zda nejste schopni poruchu odstranit sami (*viz str. 59*);
- Opětovně uveďte do chodu prací program, s cílem ověřit, zda byla porucha odstraněna;
- V opačném případě se obraťte na autorizované centrum servisní služby, na telefonním čísle uvedeném na záručním listě.

! Nikdy se neobracejte se žádostí o pomoc na techniky, kteří nejsou na vykonávání této činnosti oprávněni.

Při hlášení poruchy uveďte:

- druh poruchy;
- model pračky (Mod.);
- výrobní číslo (S/N);

tyto informace jsou uvedeny na typovém štítku, nacházejícím se na zadní straně pračky.

ES**Español****AVTF 129**

Sumario

Instalación, 62-63

Desembalaje y nivelación, 62
Conexiones hidráulicas y eléctricas, 62-63
Primer ciclo de lavado, 63
Datos técnicos, 63

Descripción de la lavadora, 64-65

Panel de control, 64
Cómo abrir y cerrar el cesto, 65
Luces testigo, 65

Puesta en marcha y Programas, 66

En la práctica: poner en marcha un programa, 66
Tabla de programas, 66

Personalizaciones, 67

Seleccione la temperatura, 67
Seleccionar el centrifugado, 67
Funciones, 67

Detergentes y ropa, 68

Cajón de detergentes, 68
Ciclo de blanqueo, 68
Preparar la ropa, 68
Prendas especiales, 68
Woolmark Platinum care, 68

Precauciones y consejos, 69

Seguridad general, 69
Eliminaciones, 69
Ahorrar y respetar el ambiente, 69

Mantenimiento y cuidados, 70

Excluir el agua y la corriente eléctrica, 70
Limpiar la lavadora, 70
Limpiar el contenedor de detergentes, 70
Cuidar la puerta y el cesto, 70
Cómo limpiar la cubeta de detergente, 70
Limpiar la bomba, 70
Controlar el tubo de alimentación de agua, 70

Anomalías y soluciones, 71

Asistencia, 72

Antes de llamar a la Asistencia Técnica, 72

 **Hotpoint**
ARISTON

Instalación

ES

! Es importante conservar este manual para poder consultarlo en cualquier momento. En caso de venta, de cesión o de traslado, verifique que permanezca junto con la lavadora para informar al nuevo propietario sobre el funcionamiento y brindar las correspondientes advertencias.

! Lea atentamente las instrucciones: ellas contienen importante información sobre la instalación, el uso y la seguridad.

Desembalaje y nivelación

Desembalaje

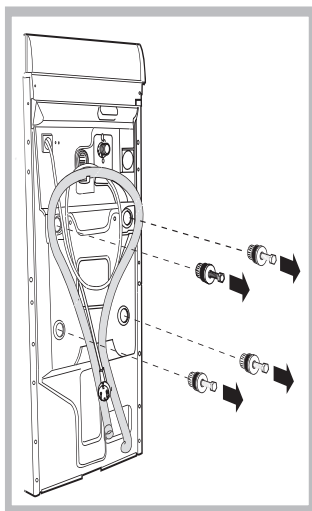

1. Desembale la lavadora.
2. Controle que la lavadora no haya sufrido daños durante el transporte. Si estuviera dañada no la conecte y llame al revendedor.

3. Quite los cuatro tornillos de protección para el transporte y la arandela de goma con el correspondiente distanciador, ubicados en la parte posterior (ver la figura).

4. Cierre los orificios con los tapones de plástico suministrados con el aparato.

5. Conserve todas las piezas: cuando la lavadora deba ser transportada nuevamente, deberán volver a colocarse.

Atención: si vuelve a utilizar los tornillos más cortos, se deben colocar arriba.

! Los embalajes no son juguetes para los niños.

Nivelación

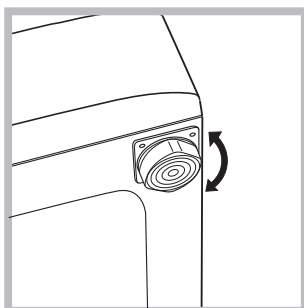

1. Instale la lavadora sobre un piso plano y rígido, sin apoyarla en las paredes, muebles ni en ningún otro aparato.

2. Si el piso no está perfectamente horizontal, compense las irregularidades desenroscando o enroscando los pies

delanteros (véase la figura); el ángulo de inclinación medido sobre la superficie de trabajo, no debe superar los 2°.

Una cuidadosa nivelación brinda estabilidad a la máquina y evita vibraciones, ruidos y desplazamientos durante el funcionamiento. Cuando se instala sobre moquetas o alfombras, regule los pies para conservar debajo de la lavadora un espacio suficiente para la ventilación.

Instalación, desplazamientos.

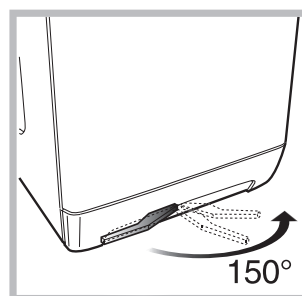

Si su lavadora está dotada de un carro especial con ruedas retráctiles, se facilitará su desplazamiento. Para hacer descender este carro y poder moverla sin esfuerzo, es necesario tirar la palanca, situada abajo a la izquierda, debajo del zócalo.

Finalizado el desplazamiento es necesario devolverla a su posición inicial. A partir de ese momento, la máquina está sólidamente colocada.

Conexiones hidráulicas y eléctricas

Conexión del tubo de alimentación de agua

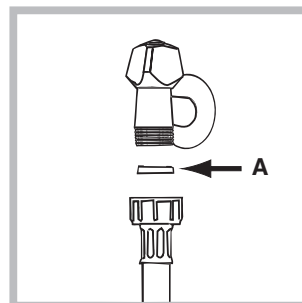

1. Introduzca la junta A en el extremo del tubo de alimentación y enrósquelo a un grifo de agua fría con boca roscada de 3/4 gas (véase la figura). Antes de conectarlo, haga correr el agua hasta que salga limpia.

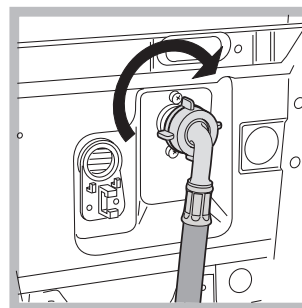

2. Conecte el tubo de alimentación a la lavadora enroscándolo en la toma de agua correspondiente ubicada en la parte posterior arriba y a la derecha (véase la figura).

3. Verifique que el tubo no tenga pliegues ni estrangulaciones.

! La presión de agua del grifo debe estar comprendida dentro de los valores contenidos en la tabla de Datos técnicos (ver la página del costado).

! Si la longitud del tubo de alimentación no fuera suficiente, diríjase a una tienda especializada o a un técnico autorizado.

Conexión del tubo de descarga

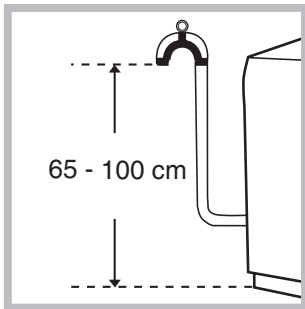

Conecte el tubo de descarga, sin plegarlo, a un desagüe de pared ubicado a una distancia del piso comprendida entre 65 y 100 cm;

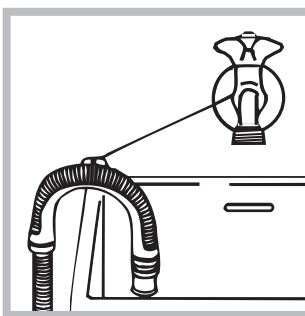

o apóyelo al borde de un lavabo o de una bañera, uniendo la guía suministrada con el aparato, al grifo (véase la figura). El extremo libre del tubo de descarga no debe permanecer sumergido en el agua.

! No se aconseja utilizar tubos de prolongación, de todos modos, si es indispensable, la prolongación debe tener el mismo diámetro del tubo original y no superar los 150 cm.

Conexión eléctrica

Antes de enchufar el aparato, verifique que:

- la toma tenga la conexión a tierra y haya sido hecha según las normas legales;
- la toma sea capaz de soportar la carga máxima de potencia de la máquina indicada en la tabla de Datos técnicos (ver al costado);
- la tensión de alimentación esté comprendida dentro de los valores indicados en la tabla de Datos técnicos (ver al costado);
- la toma sea compatible con el enchufe de la lavadora. Si no es así, sustituya la toma o el enchufe.

! La lavadora no debe ser instalada al aire libre, ni siquiera si el lugar está preparado, ya que es muy peligroso dejarla expuesta a la lluvia o a las tormentas.

! Una vez instalada la lavadora, la toma de corriente debe ser fácilmente accesible.

! No utilice alargadores ni conexiones múltiples.

! El cable no debe estar plegado ni sufrir compresiones.

! El cable de alimentación debe ser sustituido sólo por técnicos autorizados.

¡Atención! La empresa fabricante declina toda responsabilidad en caso de que estas normas no sean respetadas.

Primer ciclo de lavado

Después de la instalación y antes del uso, realice un ciclo de lavado con detergente y sin ropa, seleccionando el programa a 90°C sin prelavado.

Datos técnicos

Modelo	AVTF 129
Dimensiones	ancho 40 cm. altura 85 cm. profundidad 60 cm.
Capacidad	de 1 a 5 kg.
Conexiones eléctricas	Ver la placa de características técnicas aplicada en la máquina
Conexiones hídricas	presión máxima 1 MPa (10 bar) presión mínima 0,05 MPa (0,5 bar) capacidad del cesto 42 litros
Velocidad de centrifugado	máxima 1200 r.p.m.
Programas de control según la norma EN 60456	programa 3; temperatura 60°C; efectuado con 5 kg. de carga.
 	<p>Esta máquina cumple con lo establecido por las siguientes Directivas de la Comunidad:</p> <ul style="list-style-type: none"> - 89/336/CEE del 03/05/89 (Compatibilidad Electromagnética) y sucesivas modificaciones - 2006/95/CE (Baja Tensión) - 2002/96/CE

Descripción de la lavadora

ES

Panel de control

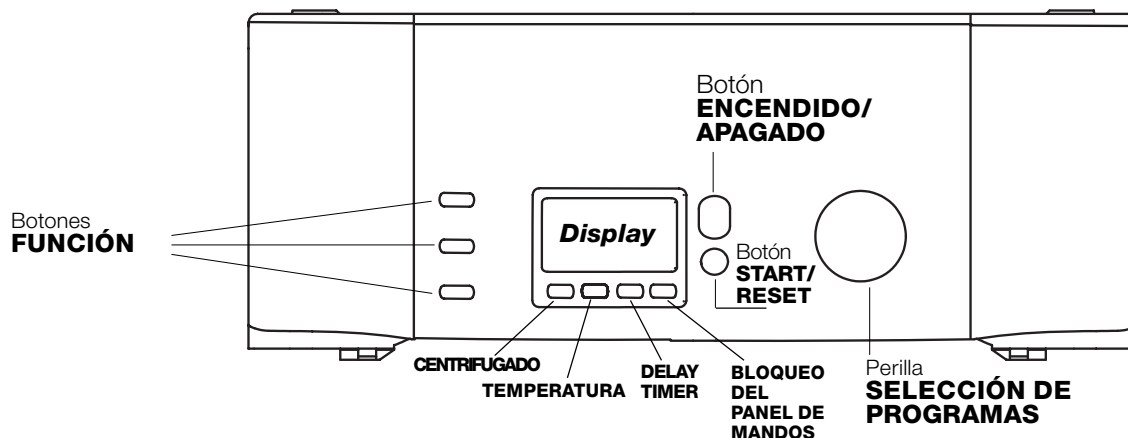

Display:

visualiza el avance del ciclo de lavado y/o de la programación (ver las páginas 65-67).

Botón de **CENTRIFUGADO** *. Regula o anula completamente la velocidad de centrifugado (ver la pág. 7).

Botón de **TEMPERATURA**. Modifica la temperatura de lavado desde 90° a 0°. (ver la pág. 67).

Botón de **DELAY TIMER**. Para retardar el arranque de la máquina hasta 24 horas (ver la pág. 67).

Botón **BLOQUEO DEL PANEL DE MANDOS**. Para

bloquear todos los botones de su lavadora durante el funcionamiento o cuando está en Stand-by (espera).

Botón de **ENCENDIDO/APAGADO** para encender y apagar la lavadora (ver la pág. 66).

Botón **START/RESET**. Para hacer comenzar los programas o anular lo seleccionado erróneamente (ver la pág. 66).

Perilla de **PROGRAMAS**. Elección de programas (en la pág. 66).

* Para evitar vibraciones excesivas, antes de cada centrifugado, la máquina distribuye la carga de modo uniforme, esto se produce efectuando rotaciones continuas del cesto a una velocidad ligeramente superior a la del lavado.

Aún cuando después de repetidos intentos, la carga no se distribuye perfectamente, la máquina realiza el centrifugado a una velocidad inferior a la prevista.

Cuando existe un excesivo desequilibrado, la máquina efectúa la distribución en lugar del centrifugado.

Los intentos de equilibrado pueden aumentar la duración total del ciclo hasta un máximo de 10 minutos.

Cómo abrir y cerrar el cesto

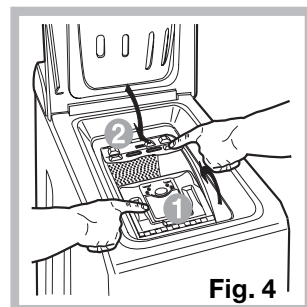
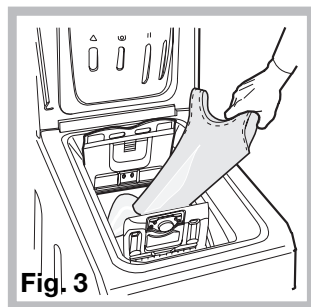
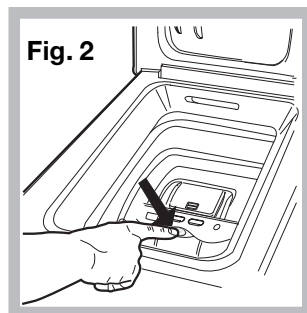
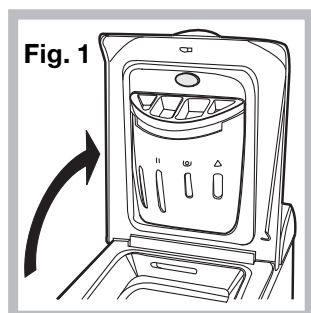

A) ABERTURA (Fig. 1) Levante la tapa externa y ábrala completamente

B) Apertura del cesto (Soft opening):

Pulse el botón indicado en la fig. 2 con un dedo y el cesto se abrirá delicadamente.

C) INTRODUCCIÓN DE LA ROPA (Fig. 3)

D) CIERRE (Fig. 4)

- cierre bien el cesto bajando primero la puerta delantera y apoyando luego la posterior;
- luego verifique que los ganchos de la puerta delantera estén perfectamente alojados en la sede de la puerta posterior;
- después de haber escuchado el "clac" correspondiente al enganche, ejerza una leve presión hacia abajo sobre ambas puertas que no se deben desenganchar;
- por último cierre la tapa externa.

E) PARADA FINAL DEL CESTO (fig. 2)

Al final del lavado el cesto se colocará con las puertas hacia arriba para su fácil apertura. (Sólo en algunos modelos).

Display

Además de ser un útil instrumento para programar la máquina (véase la pág. 67), el display brinda información sobre el ciclo de lavado.

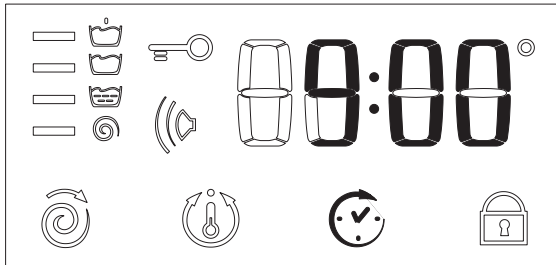



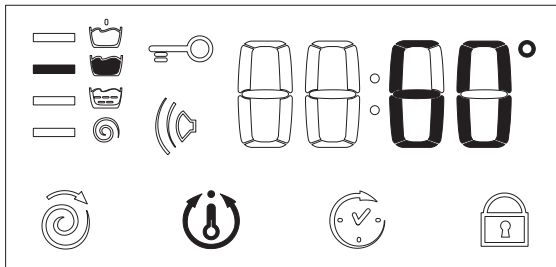

Después de haber pulsado el botón START/RESET para poner en marcha el programa, en el display se visualiza el tiempo que falta para la finalización del ciclo. Si se ha seleccionado un retraso de la hora de comienzo (Delay Timer, véase la pág. 7), el mismo se visualizará.



Durante el ciclo de lavado se visualizan:

Fases en curso:

-  Prelavado
-  Lavado
-  Aclarado
-  Centrifugado

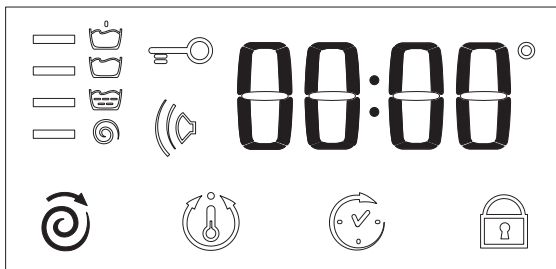

Funciones y Opciones de personalización:

Para elegir las funciones y opciones, ver más abajo y en la pág. 67.

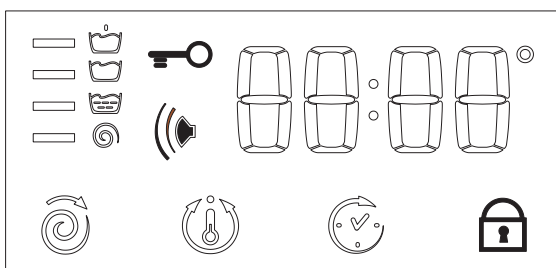

 **Zumbador.** Su máquina posee un zumbador que le señalará el desarrollo de las distintas funciones o las averías: incompatibilidad, botones de opciones/programas, arranque, fin del ciclo, reset.

Bloqueo del panel de mandos.

Para su seguridad y la de sus niños, puede bloquear todos los botones durante el funcionamiento de la máquina o mientras está en posición de espera (comienzo retardado -Stand-by), pulsando el botón función durante 2 segundos.

Luz indicadora de ENCENDIDO/PUERTAS BLOQUEADAS:

La luz testigo encendida indica que las puertas está bloqueadas para impedir aperturas accidentales; para evitar daños es necesario esperar que la luz testigo centellee antes de abrirla.

Al final del programa se visualiza la palabra «end».

! En caso de anomalía, aparece un código de error, por ejemplo: F-01, véase la pág. 71 .

Puesta en marcha y Programas

ES

En la práctica: poner en marcha un programa







1. Encienda la lavadora pulsando el botón . Todas las luces testigo se encenderán durante algunos segundos, luego se apagarán y la luz indicadora de ENCENDIDO/PUERTA BLOQUEADA comenzará a centellear.
2. Cargue la ropa, vierta el detergente y los aditivos (véase la pág. 68) y por último cierre las puertas y la tapa.
3. Seleccione el programa deseado con el mando. En el display se indicará el tiempo estimado. Temperatura y centrifugado se seleccionan automáticamente de acuerdo con el programa (para modificarlos ver la pág. 67).
4. Seleccione eventuales funciones (véase la pág. 67)
5. Ponga en marcha el programa pulsando el botón START/RESET.
Para anular, mantenga presionado el botón START/RESET durante 2 segundos como mínimo.
6. Al finalizar el programa aparece la palabra «end». Extraiga la ropa y deje la puerta semiabierto para permitir que se seque el cesto.
7. Apague la lavadora pulsando el botón .

Tabla de programas

Tipos de tejidos y de suciedad	Programas	Temperatura	Detergente		Suavizante	Opción blanqueo / Blanqueador	Duración del ciclo (minutos)	Descripción del ciclo de lavado
			Prelavado	Lavado				
Algodón								
Blancos extremadamente sucios (sábanas, manteles, etc.)	1	90°C	•	•	•		155	Prelavado, lavado, aclarados, centrifugados intermedios y final
Blancos extremadamente sucios (sábanas, manteles, etc.)	2	90°C		•	•	Delicado / Tradicional	147	Lavado, aclarados, centrifugados intermedios y final
Blancos y de color resistentes muy sucios	3	60°C		•	•	Delicado / Tradicional	157	Lavado, aclarados, centrifugados intermedios y final
Blancos poco sucios y colores delicados (camisas, camisetitas, etc.)	4	40°C		•	•	Delicado / Tradicional	96	Lavado, aclarados, centrifugados intermedios y final
Colores delicados poco sucios	5	30°C		•	•	Delicado / Tradicional	88	Lavado, aclarados, centrifugados intermedios y final
Sintéticos								
Colores resistentes muy sucios (ropa para recién nacidos, etc.)	6	60°C		•	•	Delicado	97	Lavado, aclarados, antiarrugas o centrifugado delicado
Colores resistentes muy sucios (ropa para recién nacidos, etc.)	7	50°C		•	•	Delicado	93	Lavado, aclarados, antiarrugas o centrifugado delicado
Colores delicados (ropa de todo tipo poco sucia)	8	40°C		•	•	Delicado	83	Lavado, aclarados, antiarrugas o centrifugado delicado
Colores delicados (ropa de todo tipo poco sucia)	9	30°C		•	•		33	Lavado, aclarados y centrifugación delicada
Delicados								
Lana	10	40°C		•	•	Delicado	48	Lavado, aclarados y centrifugación delicada
Tejidos muy delicados (cortinas, seda, viscosa, etc.)	11	30°C		•	•		55	Lavado, aclarados, antiarrugas o desagüe
PROGRAMAS PARCIALES								
Aclarado					•	•		Aclarados y centrifugado
Aclarado delicado					•	•		Aclarados, antiarrugas o desagüe
Centrifugado								Desagüe y centrifugado enérgico
Centrifugado delicado								Desagüe y centrifugación delicada
Desagüe								Desagüe

Notas





- Para la descripción del antiarrugas: consulte Plancha fácil, *página siguiente*. Los datos contenidos en la tabla tienen un valor indicativo.
- Al finalizar el lavado, antes de la apertura, espere 3 minutos para que las puertas del cesto se coloquen hacia arriba.

Programa especial

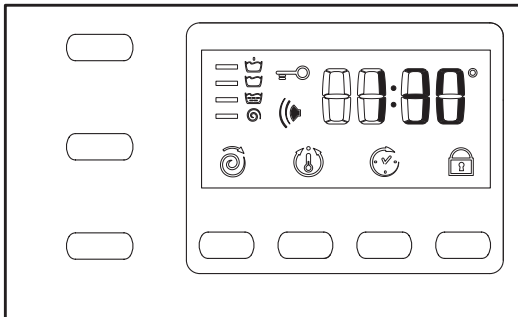



Diario 30' (programa 9 para Sintéticos) fue estudiado para lavar prendas ligeramente sucias y en poco tiempo: dura sólo 30 minutos y de esa manera hace ahorrar energía y tiempo. Seleccionando el programa (9 a 30°C) es posible lavar conjuntamente tejidos de distinto tipo (excluidas lana y seda), con una carga máxima de 3 kg. *Se aconseja el uso de detergente líquido.*

Regular el centrifugado



Si al encender la máquina, el MANDO está ubicado en un programa que prevé el centrifugado, el símbolo  aparecerá fijo. Pulsando el botón  se visualiza la velocidad de centrifugado máxima permitida por el programa seleccionado y el símbolo  centellea. Pulsándolo una vez más, los valores descienden hasta OFF, que indica exclusión del centrifugado (si se pulsa nuevamente se vuelve al valor más alto). Al detenerse sobre la velocidad deseada, después de 2 segundos aproximadamente se acepta la selección: el símbolo  permanecerá fijo. La regulación del centrifugado se puede realizar en todos los programas excepto el 11 y en Desagüe.

Regular la temperatura

Si al encender la máquina, el MANDO está ubicado en un programa que prevé la regulación de la temperatura, el símbolo  aparecerá fijo. Pulsando el botón  se visualiza la temperatura máxima permitida por el programa seleccionado y el símbolo  centellea. Pulsándolo una vez más, la temperatura desciende hasta OFF, que indica lavado en frío (si se pulsa nuevamente se vuelve al valor más alto). Al detenerse sobre el valor deseado, después de 2 segundos aproximadamente se acepta la selección: el símbolo  permanecerá fijo.

La regulación de la temperatura se puede realizar en todos los programas de lavado.

Regule el delay timer

Pulsando el botón , en el display se visualiza la palabra OFF y el símbolo correspondiente centellea.

Pulsando una vez más el botón aparece "1h", o sea retraso de una hora y así hasta 24h. Al detenerse en el "retraso" deseado, después de 2 segundos aproximadamente se aceptará la selección, luego en el display se visualizará el tiempo previsto por el programa seleccionado y el símbolo  permanecerá encendido.

Pulsando ahora el botón START/RESET vuelve a aparecer el valor del "retraso" seleccionado que disminuye cada hora hasta el comienzo del ciclo. En esta fase se puede modificar el valor del "retraso" sólo disminuyéndolo. La regulación del Delay Timer se puede realizar en todos los programas.

Bloqueo del panel de mandos (véase la pág. 65)





Funciones

Las distintas funciones de lavado previstas por la lavadora permiten obtener la limpieza y el blanco deseados.

Para activar las funciones:

1. pulse el botón correspondiente a la función deseada de acuerdo con la tabla que se encuentra debajo;
2. el encendido del botón correspondiente indica que la función está activa.

Nota: El centelleo rápido del botón indica que la función correspondiente no se puede seleccionar para el programa elegido. Cuando se seleccione una función incompatible con otra seleccionada precedentemente, permanecerá activa sólo la última selección realizada.

Funciones	Efecto	Notas para el uso	Activa con los programas:
Super Wash 	Permite una limpieza impecable, visiblemente más blanco del estándar en Clase A.	No es compatible con la función RÁPIDO.	1, 2, 3, 4, 5, 6, 7, 8
Plancha fácil 	Reduce las arrugas en los tejidos, facilitando el planchado.	Seleccionando esta opción, los programas 6, 7, 8, 11 se interrumpen con la ropa en remojo (Antiarrugas) y el botón PLANCHA FÁCIL centellea - Para completar para completar el ciclo pulse el botón START/RESET o el botón PLANCHA FÁCIL.; - para efectuar sólo la descarga coloque la perilla en el símbolo correspondiente  y pulse el botón START/RESET.	Todos excepto 1, 2, 9, 10 y Desagüe.
Rápido 	Disminuye en un 30% aproximadamente la duración del ciclo de lavado.	No es compatible con la función SUPER WASH.	1, 2, 3, 4, 5, 6, 7, 8 Aclarados

Detergentes y ropa

ES

Cajón de detergentes

El buen resultado del lavado depende también de la correcta dosificación del detergente: si se excede la cantidad, no se lava de manera más eficaz, sino

que se contribuye a encostrar las partes internas de la lavadora y a contaminar el ambiente.

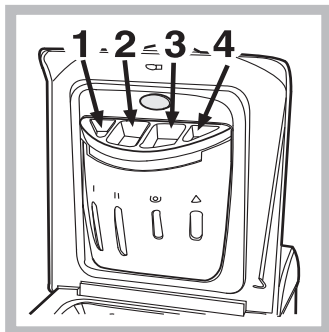

Extraiga el cajón de detergentes e introduzca el detergente o el aditivo de la siguiente manera:

cupeta 1: Detergente para prelavado (en polvo)

cupeta 2: Detergente para lavado (en polvo o líquido)

El detergente líquido es conveniente colocarlo directamente en la cuba utilizando la correspondiente bola de dosificación.

cupeta 3: Aditivos (suavizante, etc.)



Cuando vierta el suavizante en el compartimiento 3, tenga cuidado de no superar el nivel "max" indicado. El suavizante se introduce automáticamente en la máquina durante el último aclarado. Al finalizar el programa de lavado, en el compartimiento 3 permanece una cantidad residual de agua. La función de la misma es la introducción de suavizantes muy densos o diluir a aquellos concentrados. Si en el compartimiento 3 permaneciera más agua de la normal, esto significa que el dispositivo de vaciado está obstruido. Para la limpieza, véase la pág. 70.

cupeta 4: Blanqueador

! No use detergentes para el lavado a mano ya que producen demasiada espuma.

Ciclo de blanqueo

El blanqueador **tradicional** debe utilizarse para los tejidos resistentes blancos, mientras que el **delicado** debe utilizarse para la lana y los tejidos coloreados y sintéticos.

Al verter el blanqueador no debe superar el nivel "máx." indicado en la cubeta 4 (véase la figura). Para realizar sólo el blanqueo, vierta el blanqueador en la cubeta 4 y seleccione el programa Enjuague  (para los tejidos de algodón) o Enjuague delicado  (para los tejidos sintéticos).

Preparar la ropa

- Subdivida la ropa según:
 - el tipo de tejido / el símbolo en la etiqueta.
 - los colores: separe las prendas de color y las blancas.
- Vacíe los bolsillos y controle los botones.
- No supere los valores indicados, referidos al peso de la ropa seca:
 - Tejidos resistentes: max 5 kg.
 - Tejidos sintéticos: max 2,5 kg.
 - Tejidos delicados: max 2 kg.
 - Lana: max 1 kg.

¿Cuánto pesa la ropa?

- 1 sábana 400/500 g
- 1 funda 150/200 g
- 1 mantel 400/500 g
- 1 albornoz 900/1.200 g
- 1 toalla 150/250 g

Prendas especiales

Cortinas: pliéguelas y colóquelas dentro de una funda o de una bolsa de red. Lávelas solas sin superar la media carga. Utilice el programa 11 que excluye automáticamente el centrifugado.

Cazadoras acolchadas con plumas y anoraks: si el relleno es de pluma de ganso o de pato, se pueden lavar en la lavadora. Poner las prendas del revés y realizar una carga máxima de 2-3 kg. repitiendo el enjuague una o dos veces y utilizando el centrifugado delicado.

Zapatillas de tenis: quíteles el lodo. Se pueden lavar con los jeans y con prendas resistentes pero no con prendas blancas.

Lana: para obtener los mejores resultados, utilice un detergente específico y no supere 1 kg. de carga.

Woolmark Platinum care

Delicado como el lavado a mano.



Hotpoint Ariston introdujo un nuevo estándar de prestaciones superiores reconocido por The Woolmark Company con la prestigiosa marca Woolmark Platinum Care. Si en la lavadora está el logo Woolmark Platinum Care, se pueden lavar las prendas de lana que posean la etiqueta "Lavar a mano" (M.0303) obteniendo excelentes resultados: Seleccione el programa 10 para todas las prendas con "Lavar a mano" , utilizando detergentes específicos (max 1 Kg).

! La lavadora fue proyectada y fabricada en conformidad con las normas internacionales de seguridad. Estas advertencias se suministran por razones de seguridad y deben ser leídas atentamente.

Seguridad general

- Este aparato fue fabricado para uso doméstico.
- La lavadora debe ser utilizada sólo por personas adultas y siguiendo las instrucciones contenidas en este manual.
- No toque la máquina con los pies desnudos ni con las manos o los pies mojados o húmedos.
- No desenchufe la máquina tirando del cable, sino tomando el enchufe.
- No abra el contenedor de detergentes mientras la máquina está en funcionamiento.
- No toque el agua de desagüe ya que puede alcanzar temperaturas elevadas.
- En ningún caso fuerce la puerta: podría dañarse el mecanismo de seguridad que la protege de aperturas accidentales.
- En caso de avería, no acceda nunca a los mecanismos internos para intentar una reparación.
- Controle siempre que los niños no se acerquen a la máquina cuando está en funcionamiento.
- Durante el lavado, la puerta tiende a calentarse.
- Si debe ser trasladada, deberán intervenir dos o más personas, procediendo con el máximo cuidado. La máquina no debe ser desplazada nunca por una persona sola ya que es muy pesada.
- Antes de introducir la ropa controle que el cesto esté vacío.

Eliminaciones

- Eliminación del material de embalaje: respete las normas locales, de ese modo, los embalajes podrán volver a ser utilizados.
- **Eliminación del electrodoméstico viejo**
En base a la Norma europea 2002/96/CE de Residuos de aparatos Eléctricos y Electrónicos (RAEE), los electrodomésticos viejos no pueden ser arrojados en los contenedores municipales habituales; tienen que ser recogidos selectivamente para optimizar la

recuperación y reciclado de los componentes y materiales que los constituyen, y reducir el impacto en la salud humana y el medioambiente. El símbolo del cubo de basura tachado se marca sobre todos los productos para recordar al consumidor la obligación de separarlos para la recogida selectiva.

El consumidor debe contactar con la autoridad local o con el vendedor para informarse en relación a la correcta eliminación de su electrodoméstico viejo

- Eliminación de la vieja lavadora:
antes de desguazarla, inutilícela cortando el cable de alimentación eléctrica y quitando la puerta.

Ahorrar y respetar el medio ambiente

Tecnología a servicio del medio ambiente

Si en la puerta se ve poca agua es porque con la nueva tecnología basta menos de la mitad del agua para alcanzar la mayor limpieza: un objetivo alcanzado para respetar el medio ambiente.

Ahorrar detergente, agua, energía y tiempo

- Para no derrochar recursos es necesario utilizar la lavadora con la máxima carga. Una carga completa en lugar de dos medias cargas permite ahorrar hasta el 50% de energía.
- El prelavado es necesario sólo para ropa muy sucia. Evitarlo permite ahorrar detergente, tiempo, agua y entre el 5 y el 15% de energía.
- Tratar las manchas con un quitamanchas o dejarlas en remojo antes del lavado, disminuye la necesidad de lavar a altas temperaturas. Un programa a 60°C en vez de 90°C o uno a 40°C en vez de 60°C, permite ahorrar hasta un 50% de energía.
- Dosificar bien el detergente en base a la dureza del agua, al grado de suciedad y a la cantidad de ropa evita derroches y protege el ambiente: aún siendo biodegradables, los detergentes contienen elementos que alteran el equilibrio de la naturaleza. Además, si es posible, evite utilizar el suavizante.
- Realizando los lavados desde el atardecer hasta las primeras horas de la mañana se colabora para reducir la carga de absorción de las empresas eléctricas.
La opción Delay Timer (*ver la pág. 19*) ayuda mucho a organizar los lavados en ese sentido.
- Si el lavado debe ser secado en una secadora, seleccione una velocidad de centrifugado alta. Poca agua en el lavado, permite ahorrar tiempo y energía en el programa de secado.

Mantenimiento y cuidados

ES

Excluir agua y corriente eléctrica

- Cierre el grifo de agua después de cada lavado. De este modo se limita el desgaste de la instalación hidráulica de la lavadora y se elimina el peligro de pérdidas.
- Desenchufe la máquina cuando la deba limpiar y durante los trabajos de mantenimiento.

Limpiar la lavadora

La parte externa y las partes de goma se pueden limpiar con un paño embebido en agua tibia y jabón. No use solventes ni productos abrasivos.

Limpiar el cajón de los detergentes

Extraiga el contenedor levantándolo y tirando hacia fuera (ver la figura). Lávelo debajo del agua corriente, esta limpieza se debe realizar frecuentemente.

Cuidar la puerta y el cesto

- Deje siempre semicerrada la puerta para evitar que se formen malos olores.

Limpiar la bomba

La lavadora posee una bomba autolimpiante que no necesita mantenimiento. Pero puede suceder que objetos pequeños (monedas, botones) caigan en la precámara que protege la bomba, situada en la parte inferior de la misma.

! Verifique que el ciclo de lavado haya terminado y desenchufe la máquina.

Para recuperar los objetos caídos en la precámara:

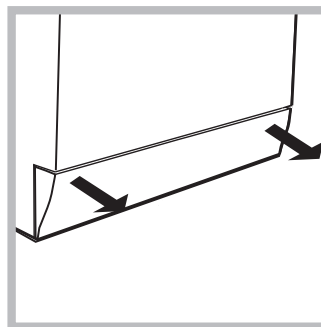

1. quite el zócalo ubicado en la parte inferior delantera de la lavadora tirando de los costados con las manos (ver la figura);
2. desenrosque la tapa girándola en sentido antihorario (ver la figura); es normal que se vuelque un poco de agua;
3. limpie con cuidado el interior;
4. vuelva a enroscar la tapa;
5. vuelva a montar el panel verificando, antes de empujarlo hacia la máquina, que los ganchos se hayan introducido en las correspondientes ranuras.

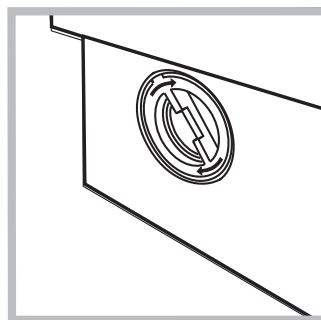

Controle el tubo de alimentación de agua

Controle el tubo de alimentación al menos una vez al año. Si presenta grietas o rozaduras se debe sustituir: durante los lavados, las fuertes presiones podrían provocar roturas imprevistas.

! No utilice nunca tubos ya usados.

Cómo limpiar la cubeta de detergente

Desmontaje:

Ejerza una ligera presión sobre el botón grande en la parte delantera de la cubeta de detergente y tírelo hacia arriba (fig. 1).

Limpeza:

Limpe luego la cubeta bajo el grifo (fig.3) utilizando un viejo cepillo de dientes y, una vez extraído el par de sifones ubicados en la parte superior de los compartimentos 1 y 2 (fig. 4), controle que los mismos no estén obstruidos y enjuáguelos.

Reinstalación:

No olvide volver a introducir el par de sifones en sus correspondientes alojamientos y por último volver a colocar la cubeta en su lugar, enganchándola (fig. 4, 2, 1).

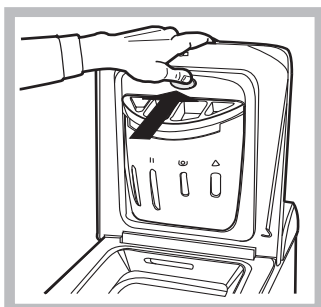

Fig. 1

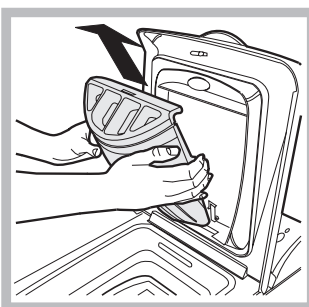

Fig. 2

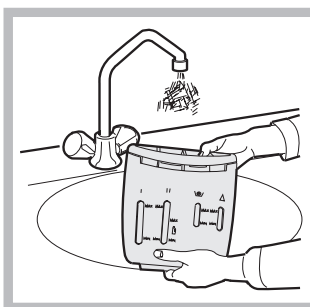

Fig. 3

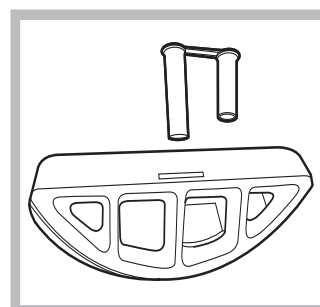

Fig. 4

Puede suceder que la lavadora no funcione. Antes de llamar a la Asistencia Técnica (*ver la pág. 60*), controle que no se trate de un problema de fácil solución ayudándose con la siguiente lista.

Anomalías:

Posibles causas / Solución:

La lavadora no se enciende.

- El enchufe no está introducido en la toma de corriente, o no hace contacto.
- En la casa no hay corriente.

El ciclo de lavado no comienza.

- Las puertas o la tapa no están bien cerradas (en el display se visualiza la palabra «door»).
- El botón  no fue pulsado.
- El botón START/RESET no fue pulsado.
- El grifo del agua no está abierto.
- Se fijó un retraso de la hora de puesta en funcionamiento (Delay Timer, *ver la pág. 19*).

La lavadora no carga agua (En el display se visualiza el mensaje H₂O).

- El tubo de alimentación de agua no está conectado al grifo.
- El tubo está plegado.
- El grifo de agua no está abierto.
- En la casa falta el agua.
- No hay suficiente presión.
- El botón START/RESET no fue pulsado.

La lavadora carga y descarga agua continuamente.

- El tubo de desagüe no está instalado entre los 65 y 100 cm. del suelo (*ver la pág. 63*).
- El extremo del tubo de descarga está sumergido en el agua (*ver la pág. 63*).
- La descarga de pared no posee un respiradero.

Si después de estas verificaciones el problema no se resuelve, cierre el grifo de agua, apague la lavadora y llame a la Asistencia. Si la vivienda se encuentra en uno de los últimos pisos de un edificio, es posible que se verifiquen fenómenos de sifonaje, por ello la lavadora carga y descarga agua de modo continuo. Para eliminar este inconveniente se encuentran disponibles en el comercio válvulas especiales que permiten evitar el sifonaje.

La lavadora no descarga o no centrifuga.

- El programa no prevé la descarga: con algunos programas es necesario activarlo manualmente (*ver la pág. 66*).
- La opción Plancha fácil está activa: para completar el programa, pulse el botón START/RESET (*ver la pág. 67*).
- El tubo de descarga está plegado (*ver la pág. 63*).
- El conducto de descarga está obstruido.

La lavadora vibra mucho durante la centrifugación.

- El cesto, en el momento de la instalación, no fue desbloqueado correctamente (*ver la pág. 62*).
- La lavadora no está instalada en un lugar plano (*ver la pág. 62*).
- Existe muy poco espacio entre la lavadora, los muebles y la pared (*ver la pág. 62*).

La lavadora pierde agua.

- El tubo de alimentación de agua no está bien enroscado (*ver la pág. 62*).
- El cajón de detergentes está obstruido (para limpiarlo *ver la pág. 70*).
- El tubo de descarga no está bien fijado (*ver la pág. 63*).

En caso de anomalía, aparece un código de error, por ejemplo: F-01

- Apague la máquina y desenchúfela, espere aproximadamente 1 minuto y luego vuelva a encenderla.
Si la anomalía persiste, llame al Servicio de Asistencia Técnica.

Se forma demasiada espuma.

- El detergente no es específico para la lavadora (debe contener algunas de las frases "para lavadora", "a mano o en lavadora" o similares).
- La dosificación fue excesiva.

Antes de llamar a la Asistencia Técnica:

- Verifique si la anomalía la puede resolver solo (*ver la pág. 71*);
 - Vuelva a poner en marcha el programa para controlar si el inconveniente fue resuelto;
 - Si no es así, llame a la Asistencia técnica autorizada, al número de teléfono indicado en el certificado de garantía.
- ! No recurra nunca a técnicos no autorizados.

Comunicar:

- el tipo de anomalía;
- el modelo de la máquina (Mod.);
- el número de serie (S/N).

Estas informaciones se encuentran en la placa que está fijada en la parte posterior de la lavadora.