

Instructions for installation and use

WASHING MACHINE

EN

EN

English,1

ES

Español,13

PT

Português,25

DE

Deutsch,37

FR

Français,49

NL

Nederlands,61

AQUALTIS

AQ9L 292 U

Contents

Installation, 2-3

Unpacking and levelling
Connecting the electricity and water supplies
Technical data

Description of the machine, 4-5

Control panel

Running a wash cycle, 6

Wash cycles and options, 7

Table of wash cycles
Wash options

Detergents and laundry, 8

Detergent
Preparing the laundry
Washing recommendations
Load balancing system

Precautions and advice, 9

General safety
Disposal
Opening the porthole door manually

Care and maintenance, 10

Cutting off the water and electricity supplies
Cleaning the machine
Cleaning the detergent dispenser drawer
Caring for your appliance drum
Cleaning the pump
Checking the water inlet hose

Trouble shooting, 11

Assistance, 12

Installation

EN

! This instruction manual should be kept in a safe place for future reference. If the washing machine is sold, given away or moved, please ensure the manual is kept with the machine, so that the new owner may benefit from the advice contained within it.

! Read these instructions carefully: they contain vital information relating to the safe installation and operation of the appliance.

! Inside the pack containing this manual, you will also find the guarantee and all the details necessary for installation.

Unpacking and levelling

Unpacking

1. Once you have removed all the packaging from the washing machine, make sure it has not been damaged during transportation.

If it has been damaged, contact the retailer and do not proceed any further with the installation process.

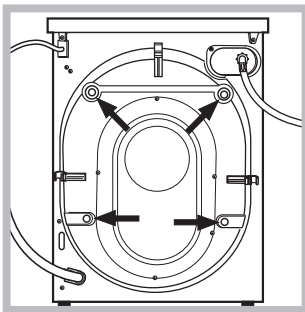

2. Remove the 4 protective screws (used during transportation) and the corresponding spacer, located on the rear part of the appliance (see figure).

3. Close off the holes using the plastic plugs supplied in the pack.

4. Keep all the parts in a safe place; they will be needed again if the washing machine is moved to another location, to prevent the inside of the appliance being damaged.

! Packaging materials should not be used as toys for children.

Levelling

1. Place the washing machine on a flat sturdy floor, without resting it up against walls or cabinets.

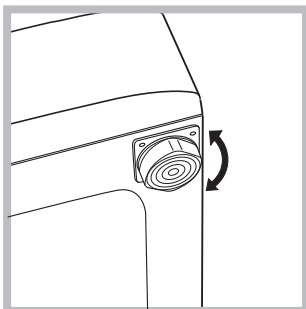

2. If the floor is uneven, the front feet of the machine may be adjusted until it reaches a horizontal position (the angle of inclination must not exceed 2 degrees).

! If the appliance is levelled correctly, it will be more stable and much less likely to cause vibrations and noise while it is operating, particularly during the spin cycle.

! If it is placed on carpet or a rug, adjust the feet in such a way as to allow a sufficient ventilation space underneath the washing machine.

Connecting the electricity and water supplies

Connecting the water inlet hose

! Before connecting the inlet hose to the water supply, run the water until it is perfectly clear.

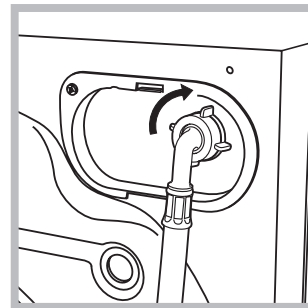

1. Connect the inlet hose to the machine by screwing it onto the cold water inlet of the appliance, which is situated on the top right-hand side of the rear part of the appliance (see figure).

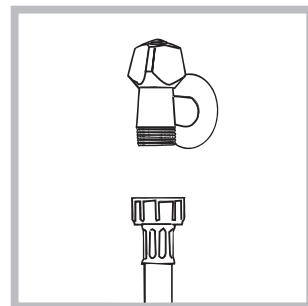

2. Connect the inlet hose by screwing it to a cold water tap using a 3/4 gas threaded connection (see figure).

3. Make sure that the hose is not folded over or bent.

! The water pressure at the tap must fall within the values indicated in the Technical data table (see next page).

! If the inlet hose is not long enough, contact a specialised shop or an authorised technician.

! Never use second-hand or old inlet hoses; use the products supplied with the machine.

Connecting the drain hose

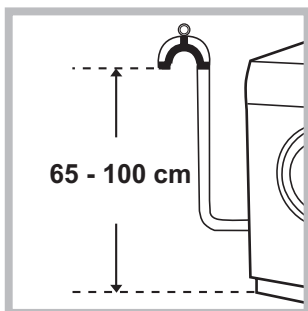

Connect the drain hose to drain duct piping or a wall drain located between 65 and 100 cm above the floor, making sure it is not bent at all.

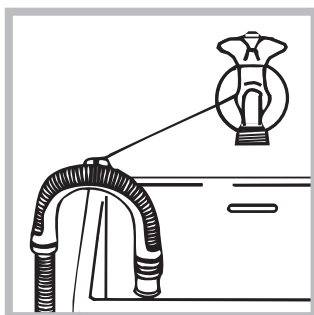

Alternatively, rest the drain hose on the side of a washbasin or bathtub, fastening the duct supplied to the tap (see figure). The free end of the hose should not be underwater.

! We advise against the use of hose extensions; if it is absolutely necessary, the extension must have the same diameter as the original hose and must not exceed 150 cm in length.

Electrical connections

Before plugging the appliance into the electricity socket, make sure that:

- the socket is earthed and complies with all applicable laws;
- the socket is able to withstand the maximum power load of the appliance as indicated in the Technical data table (see opposite);
- the power supply voltage falls within the values indicated in the Technical data table (see opposite);
- the socket is compatible with the plug of the appliance. If this is not the case, have the socket or the plug replaced.

! The appliance must only be installed indoor in a frost free and dry room, to prevent it from electronic damage due to frost or condensation.



! The mains socket must remain within easy reach after the washing machine has been installed.

! Do not use extension cords or multiple sockets.

! The cable should not be bent or compressed.

! The power supply cable and plug must only be replaced by authorised technicians.

Warning! The company shall not be held responsible in the event that these regulations are not respected.

Technical data	
Model	AQ9L 292 U
Dimensions	width 59.5 cm height 85 cm depth 64,5 cm
Capacity	from 1 to 9 kg
Electrical connections	please refer to the technical data plate fixed to the machine
Water connections	maximum pressure 1 MPa (10 bar) minimum pressure 0.05 MPa (0.5 bar) drum capacity 62 litres
Spin speed	up to 1200 rotations per minute
Energy rated programmes according to regulation EN 60456	programme ; temperature 60°C; using a load of 9 kg.
  <p>This appliance conforms to the following EC Directives: - 2004/108/EC (Electromagnetic Compatibility) - 2006/95/EC (Low Voltage) - 2002/96/EC</p>	

Description of the machine

EN

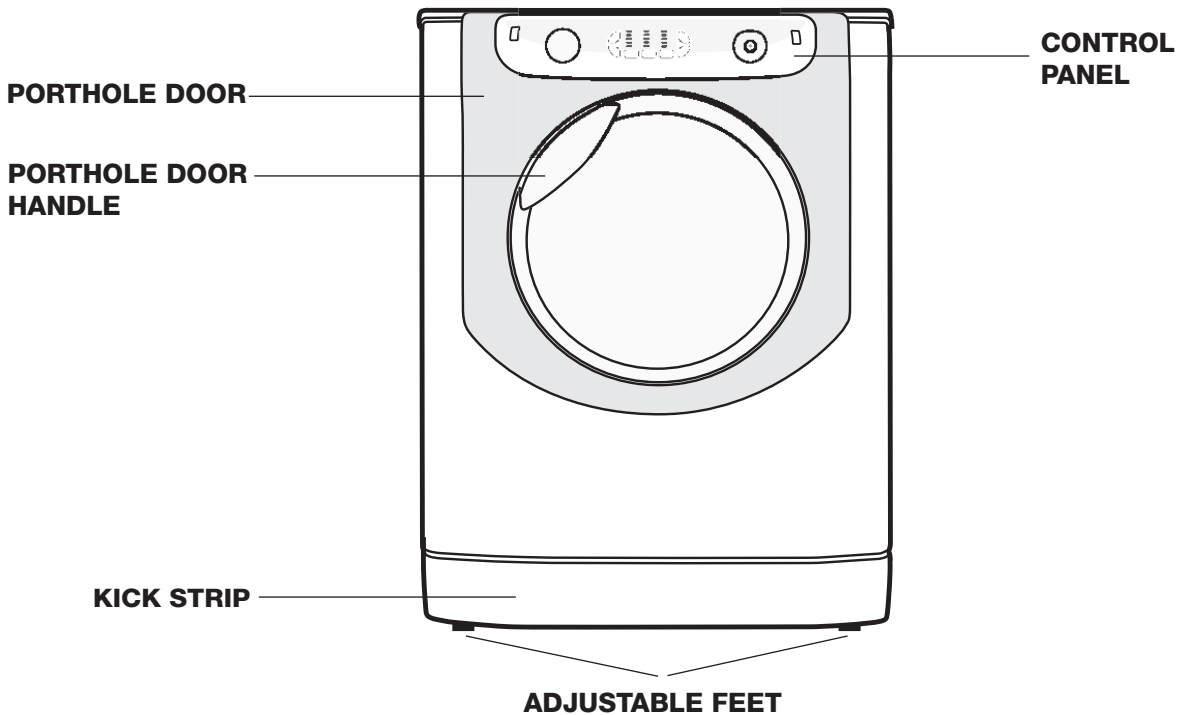

PORTHOLE DOOR



Always use the handle to open the porthole door (see figure).

DETERGENT DISPENSER DRAWER

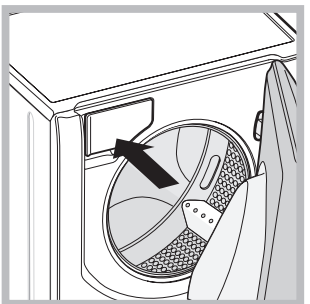

The detergent dispenser drawer is located inside the machine and can be accessed by opening the door.

For more information on detergent measures, please refer to the chapter entitled "Detergents and laundry".

Note: stick the label showing the wash cycle descriptions and options on the front of the detergent dispenser drawer. You will find the sticker in the pack containing this manual.

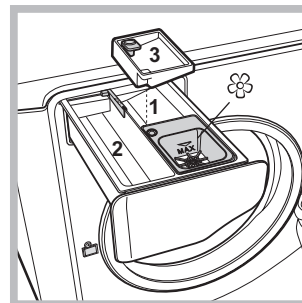

1. *pre-wash compartment:* use powder detergent.
! Before pouring in the detergent, make sure that extra compartment 3 has been removed.
2. *main wash compartment:* use powder or liquid detergent. If using the latter type of detergent, we recommend it is poured

into the drawer immediately before you start the washing machine.

3. *extra compartment:* Bleach

! The use of extra compartment 3 excludes the pre-wash function.

 *washing additives compartment:* for fabric softener or liquid additives. We recommend that the maximum level indicated by the grille is not exceeded, and that concentrated fabric softeners are diluted.

Standby mode

This washing machine, in compliance with new energy saving regulations, is fitted with an automatic standby system which is enabled after about 30 minutes if no activity is detected. Press the ON-OFF  button briefly and wait for the machine to start up again.

Control panel

EN

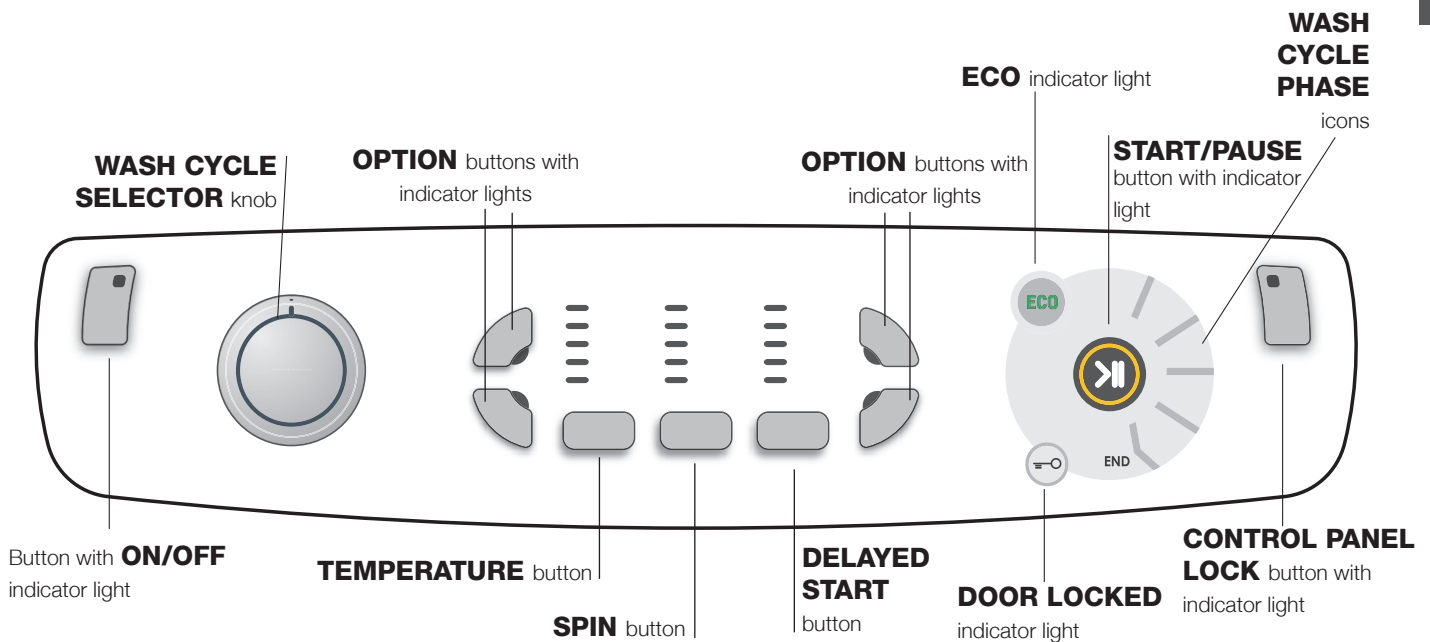

Button with **ON/OFF** indicator light: press this briefly to switch the machine on or off. The green indicator light indicates that the machine is switched on. To switch off the washing machine during the wash cycle, press and hold the button for approximately 3 seconds; if the button is pressed briefly or accidentally the machine will not switch off. If the machine is switched off during a wash cycle, this wash cycle will be cancelled.

WASH CYCLE SELECTOR knob: may be turned in either direction. To select the most suitable wash cycle, please refer to the "Table of wash cycles". The knob will not move during the wash cycle.

TEMPERATURE button: press to modify or exclude the temperature setting; the value will be identified by the indicator lights above it (see "Running a wash cycle").

SPIN CYCLE button: press to modify or exclude the spin cycle; the value will be identified by the indicator lights above it (see "Running a wash cycle").

DELAYED START button: press to set a delayed start for the selected wash cycle; the delay time will be identified by the indicator lights above (see "Running a wash cycle").

OPTION buttons with indicator lights: press to select the available options. The indicator light corresponding to the selected option will remain lit (see "Running a wash cycle").

WASH CYCLE PHASE icons: these illuminate to indicate the progress of the wash cycle (Wash - Rinse - Spin - Drain). The text **END** lights up when the cycle is complete.

START/PAUSE button with indicator light: when the green indicator light flashes slowly, press the button to start a wash cycle. Once the cycle has begun the indicator light will remain lit in a fixed manner. To pause the wash cycle, press the button again; the indicator light will flash in an orange colour. If the "Door locked" indicator light is switched off, the door may be opened. To start the wash cycle from the point at which it was interrupted, press the button again.

DOOR LOCKED indicator light: indicates that the porthole door is locked. To open the door, pause the wash cycle (see "Running a wash cycle").



CONTROL PANEL LOCK button with indicator light: to activate or deactivate the control panel lock, press and hold the button for approximately 2 seconds. when the indicator light is illuminated, the control panel is locked. This means it is possible to prevent wash cycles from being modified accidentally, especially where there are children in the home.

ECO indicator light: the **ECO** icon lights up when, after altering the washing parameters, an energy saving of at least 10% is made. Furthermore, before the machine enters "Standby" mode, the icon will light up for a few seconds; when the machine is switched off the estimated energy saving will be around the 80% mark.



Running a wash cycle

EN

WARNING: before you use the washing machine for the first time, run a wash cycle with detergent and no laundry, using the 90° cottons cycle without pre-wash.

1. **SWITCH THE MACHINE ON.** Press the  button. All the indicator lights will illuminate for 1 second; the indicator light corresponding to the  button will then remain lit in a fixed manner and the START/PAUSE indicator light will flash slowly.
2. **LOAD THE LAUNDRY.** Open the porthole door. Load the laundry, making sure you do not exceed the maximum load value indicated in the table of wash cycles on the following page.
3. **MEASURE OUT THE DETERGENT.** Pull out the detergent dispenser drawer and pour the detergent into the relevant compartments as described in “Description of the machine”.
4. **CLOSE THE PORTHOLE DOOR.**
5. **SELECT THE PROGRAMME.** Turn the WASH CYCLE SELECTOR KNOB right or left, until you have selected the desired wash cycle. A temperature and spin speed is set for each wash cycle; these may be adjusted.
6. **CUSTOMISE THE WASH CYCLE.** Use the relevant buttons on the control panel:

Modify the temperature and/or spin speed.

The machine automatically displays the maximum temperature and spin speed values set for the selected cycle, or the most recently-used settings if they are compatible with the selected cycle. The temperature can be decreased by pressing the  button, until the cold wash (✱) setting is reached. The spin speed may be progressively reduced by pressing the  button, until it is completely excluded (⊗). If these buttons are pressed again, the maximum values are restored.

! Exception: if the “Cottons” programme is selected, the temperature can be increased up to a value of 90°C.

Set a delayed start.

To set the “delayed start” option for the program you have selected, press the button until the indicator light for the desired delay time is illuminated.

On pressing the button six times, this function will deactivate.

! Once the START/PAUSE button has been pressed, the time delay may only be decreased.



Modify the cycle settings.

Press the OPTION buttons to customise the wash cycle in accordance with your own requirements.

- Press the button to activate the option; the corresponding indicator light will switch on.
- Press the button again to disable the option; the indicator light will switch off.

! If the selected option is not compatible with the selected wash cycle, this incompatibility will be signalled by the flashing of the indicator light ; the option will not be activated.

! If the selected option is not compatible with another option that has been selected previously, the indicator light corresponding to the first option selected will flash and only the second option will be activated; the indicator light corresponding to the button will remain lit in a constant manner.

7. **START THE PROGRAMME.** Press the START/PAUSE button. The corresponding indicator light remains lit in a fixed manner and the porthole door locks (the  DOOR LOCKED indicator light illuminates). The icons corresponding to the wash cycle phases will light up during the cycle to indicate which phase is currently in progress. To change a wash cycle once it has already started, pause the washing machine by pressing the START/PAUSE button; then select the desired cycle and press the START/PAUSE button again. To open the door during a wash cycle, press the START/PAUSE button; if the DOOR LOCKED  indicator light is switched off you may open the door. Press the START/PAUSE button again to restart the wash cycle from the point at which it was interrupted.
8. **THE END OF THE WASH CYCLE.** This is indicated by the illuminated text **END**. The porthole door may be opened immediately. If the START/PAUSE indicator light is flashing, press the button to end the cycle. Open the door, unload the laundry and switch off the machine.

! If you wish to cancel a cycle which has already begun, press and hold the  button until the cycle stops and the machine switches off.

Bag for quilts, curtains and delicate garments

The Aqualtis washing machine makes it easier for you to wash even the most valuable and delicate garments in complete confidence thanks to the special bag which protects the laundry (this is supplied with the machine). We recommend that the bag is used every time you wash quilts and padded items with an outer layer made using synthetic material.

Wash cycles and options

Table of wash cycles

Icon	Description of the wash cycle	Max. temp. (°C)	Max. speed (rpm)	Detergent and additives			Max. load (kg)	Cycle duration
				Detergent for wash	Fabric softener	Bleach		
Cottons wash cycles								
	Cotton with pre-wash (Add detergent to the relevant compartment).	90°	1200	●	●	-	9	185
	Cotton (1): heavily soiled whites and resistant colours.	60° (Max. 90°C)	1200	●	●	●	9	190
	Cotton (2): heavily soiled whites and delicate colours.	40°	1200	●	●	●	9	185
	Coloured Cotton (3)	40°	1200	●	●	●	9	95
	Shirts	40°	600	●	●	●	2	70
	Jeans	40°	800	●	●	-	4	60
Special programmes								
	Baby: heavily soiled delicate colours	40°	800	●	●	●	4	120
	Durable Synthetics	60°	800	●	●	●	4	80
	Delicate Synthetics	40°	800	●	●	●	4	75
	" Bed & Bath " for bedlinen and towels.	60°	1200	●	●	●	9	95
	Duvets: for down-stuffed garments.	30°	1000	●	●	-	3,5	95
	Silk: for garments in silk and viscose, lingerie.	30°	0	●	●	-	2	55
	Wool: for wool, cashmere, etc.	40°	600	●	●	-	2	55
	Mix 30': to refresh lightly soiled garments quickly (not suitable for wool, silk and clothes which require washing by hand)	30°	800	●	●	-	3,5	30
Partials wash cycles								
	Rinse	-	1200	-	●	●	9	35
	Spin	-	1200	-	-	-	9	15
	Drain	-	0	-	-	-	9	2

The length of cycle shown on the display or in this booklet is an estimation only and is calculated assuming standard working conditions. The actual duration can vary according to factors such as water temperature and pressure, the amount of detergent used, the amount and type of load inserted, load balancing and any wash options selected.

For all Test Institutes:

- 1) Test wash cycle in compliance with regulation EN 60456: set wash cycle with a temperature of 60°C.
- 2) Long wash cycle for cottons: set wash cycle with a temperature of 40°C.
- 3) Short wash cycle for cottons: set wash cycle with a temperature of 40°C.

Wash options

Super Wash

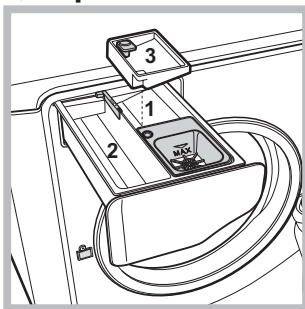

This option offers a high-performance wash due to the greater quantity of water used in the initial phase of the cycle, and due to the increased wash cycle duration, is particularly useful for the removal of stubborn stains. It can be used **with** or **without** bleach. If you desire bleaching, insert the extra tray compartment (3) into compartment 1. When

pouring in the bleach, be careful not to exceed the "max" level marked on the central pivot (see figure).

To bleach laundry without carrying out a full wash cycle, pour the bleach into the extra compartment 3, select the "Rinse" cycle and activate the "Super Wash" option .

! It cannot be used in conjunction with , , , , , , , , , , , , , , , , .

Easy Iron

By selecting this option, the wash and spin cycles will be modified in order to reduce the formation of creases. At the end of the cycle the washing machine drum will rotate slowly; the "Easy Iron" and START/PAUSE indicator lights will flash.

To end the cycle press the START/PAUSE button or the "Easy Iron" button.

For the Silk wash cycle, the machine will end the cycle while the laundry is soaking and the "Easy Iron" indicator light will flash. To drain the water so that the laundry may be removed, press the START/PAUSE button or the "Easy Iron" button.

! It cannot be used in conjunction with , , , , , , , , , , , , , , , , .

Time Saver

If you select this option, the wash cycle duration will be reduced by 30%-50%, depending on the selected cycle, thereby guaranteeing simultaneous water and energy saving. Use this cycle for lightly soiled garments.

! It cannot be used in conjunction with , , , , , , , , , , , , , , , , .

Extra rinse

By selecting this option, the efficiency of the rinse is increased and optimal residual detergent removal is guaranteed. It is particularly useful for skin which is sensitive to detergents. We recommend this option is used with a full load of washing, or when a large amount of detergent is required.

! It cannot be used in conjunction with , , , , , , , , , , , , , , , , .

Detergents and laundry

EN

Detergent

The type and quantity of detergent required depend on the type of fabric you are washing (cotton, wool, silk, etc.), as well as its colour, the washing temperature, the level of soiling and the hardness of the water in the area.

Measuring out the detergent carefully will avoid wastage and help to protect the environment: although they are biodegradable, detergents still contain ingredients which alter the balance of nature.

We recommend the following:

- use powder detergents for white cotton garments and pre-washing.
- use liquid detergents for delicate cotton garments and for all low-temperature wash cycles.
- use gentle liquid detergents for wool and silk garments.

The detergent should be poured into the relevant compartment - or the dispenser placed directly inside the drum - before the wash cycle begins. In the latter case, it will not be possible to select the Cottons with pre-wash cycle.

! Do not use hand washing detergents because these create too much foam.

Preparing the laundry

- Shake out the garments before loading them into the machine.
- Divide the laundry according fabric type (symbol on the washing instruction label) and colour, making sure you separate the coloured garments from the white ones;
- Empty all pockets and check the buttons;
- Do not exceed the values listed in the "Table of wash cycles", which refer to the weight of the laundry when dry.

How much does your laundry weigh?

1 sheet	400-500 g
1 pillowcase	150-200 g
1 tablecloth	400-500 g
1 bathrobe	900-1200 g
1 towel	150-250 g
1 pair of jeans	400-500 g
1 shirt	150-200 g

Washing recommendations

Shirts: use the special "Shirts"  wash cycle to wash shirts in different fabrics and colours to guarantee they receive the best possible care.

Jeans: use the special "Jeans"  wash cycle for all denim garments; turn inside out before washing and use a liquid detergent.

Baby: use the special "Baby"  wash cycle to remove the soiling typically caused by babies, while removing all traces of detergent from nappies in order to prevent the delicate skin of babies from suffering allergic reactions. The cycle has been designed to reduce the amount of bacteria by using a greater quantity of water and optimising the effect of special disinfecting additives added to the detergent. At the end of the wash cycle, the machine will slowly rotate the drum; to end the cycle press the START/PAUSE button.

Silk: use the special "Silk"  wash cycle to wash all silk garments. We recommend the use of special detergent which has been designed to wash delicate clothes.

Curtains: use the "Silk"  wash cycle. These should be folded and placed inside the bag provided.

Wool: is the only washing machine brand to have been awarded the prestigious Woolmark Platinum Care endorsement (M.0508) by the Woolmark Company, which means that all woollen garments may be washed in the washing machine, even those which state "hand wash only"  on the label. The "Wool" wash cycle can be used to wash all woollen garments in the washing machine while guaranteeing optimum performance.

Duvets: to wash double or single duvets (the weight of which should not exceed 3,5 kg), cushions or clothes padded with goose down such as puffer jackets, use the special "Duvets"  wash cycle. We recommend that duvets are placed in the drum with their edges folded inwards (see figure) and that no more than $\frac{3}{4}$ of the total volume of the drum is used. To achieve the best results, we recommend that a liquid detergent is used and placed inside the detergent dispenser drawer.

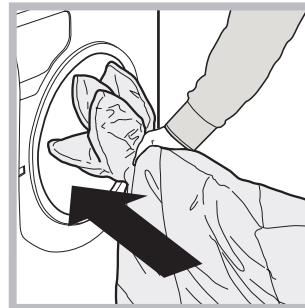

Quilts: to wash quilts with a synthetic outer layer, use the bag provided and set the wash cycle to "Duvets" .

Bedlinen and towels: use the "Bed & Bath"  cycle to wash laundry from all over the house; this optimises fabric softener performance and helps you save time and energy. We recommend the use of powder detergent.

Stubborn stains: it is wise to treat stubborn stains with solid soap before washing, and to use the Cottons with pre-wash cycle.

Load balancing system

Before every spin cycle, to avoid excessive vibrations before every spin and to distribute the load in a uniform manner, the drum rotates continuously at a speed which is slightly greater than the washing rotation speed. If, after several attempts, the load is not balanced correctly, the machine spins at a reduced spin speed. If the load is excessively unbalanced, the washing machine performs the distribution process instead of spinning. To encourage improved load distribution and balance, we recommend small and large garments are mixed in the load.

Precautions and tips

! The machine was designed and constructed in accordance with international safety regulations. The following information is provided for safety reasons and must therefore be read carefully.

General safety

- This appliance was designed for domestic use only.
- This appliance is not intended for use by persons (including children) with reduced physical, sensory or mental capabilities, or lack of experience and knowledge, unless they have been given supervision or instruction concerning use of the appliance by a person responsible for their safety. Children should be supervised to ensure that they do not play with the appliance.
- the machine must only be used by adults, in accordance with the instructions given in this manual.
- Do not touch the machine when barefoot or with wet or damp hands or feet.
- Do not pull on the power supply cable when unplugging the appliance from the electricity socket. Hold the plug and pull.
- Do not touch the drained water as it may reach extremely high temperatures.
- Never force the porthole door. This could damage the safety lock mechanism designed to prevent accidental opening.
- If the appliance breaks down, do not under any circumstances access the internal mechanisms in an attempt to repair it yourself.
- Always keep children well away from the appliance while it is operating.
- If it must be moved, proceed with the help of two or three people and handle it with the utmost care. Never try to do this alone, because the appliance is very heavy.
- Before loading laundry into the washing machine, make sure the drum is empty.

Disposal

- Disposing of the packaging materials: observe local regulations so that the packaging may be re-used.
- The European Directive 2002/96/EC relating to Waste Electrical and Electronic Equipment (WEEE) states that household appliances should not be disposed of using the normal solid urban waste cycle. Exhausted appliances should be collected separately in order to optimise the cost of re-using and recycling the materials inside the machine, while preventing potential damage to the atmosphere and to public health. The crossed-out dustbin is marked on all products to remind the owner of their obligations regarding separated waste collection. For more information relating to the correct disposal of household appliances, owners should contact their local authorities or appliance dealer.

Opening the porthole door manually

EN

In the event that it is not possible to open the porthole door due to a powercut, and if you wish to remove the laundry, proceed as follows:

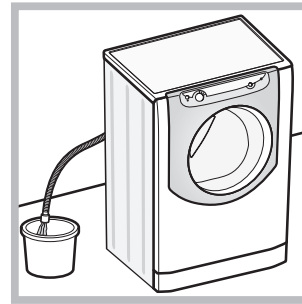

1. remove the plug from the electrical socket.
2. make sure the water level inside the machine is lower than the door opening; if it is not, remove excess water using the drain hose, collecting it in a bucket as indicated in the *figure*.

3. remove the cover panel on the lower front part of the washing machine (see *overleaf*).

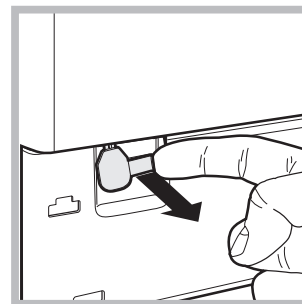

4. pull outwards using the tab as indicated in the figure, until the plastic tie-rod is freed from its stop position; pull downwards until you hear a “click”, which indicates that the door is now unlocked.

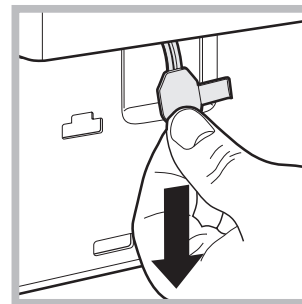

5. open the door; if this is still not possible repeat the procedure.

6. reposition the panel, making sure the hooks are securely in place before you push it onto the appliance.

Care and maintenance

EN

Cutting off the water and electricity supplies

- Turn off the water tap after every wash cycle. This will limit wear on the hydraulic system in the machine and help to prevent leaks.
- Unplug the appliance when cleaning it and during all maintenance work.

Cleaning the machine

The outer parts and rubber components of the appliance can be cleaned using a soft cloth soaked in lukewarm soapy water. Do not use solvents or abrasives.

Cleaning the detergent dispenser drawer

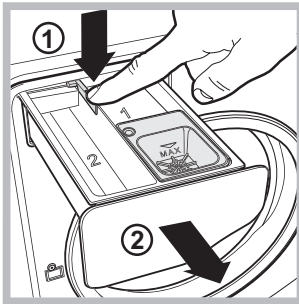

To remove the drawer, press lever (1) and pull the drawer outwards (2) (see figure). Wash it under running water; this procedure should be repeated frequently.

Caring for your appliance drum

- Always leave the door ajar to prevent unpleasant odours from forming.

Cleaning the pump

The washing machine is fitted with a self-cleaning pump which does not require any maintenance. Sometimes, small items (such as coins or buttons) may fall into the protective pre-chamber at the base of the pump.

Make sure the wash cycle has finished and unplug the appliance.

To access the pre-chamber:

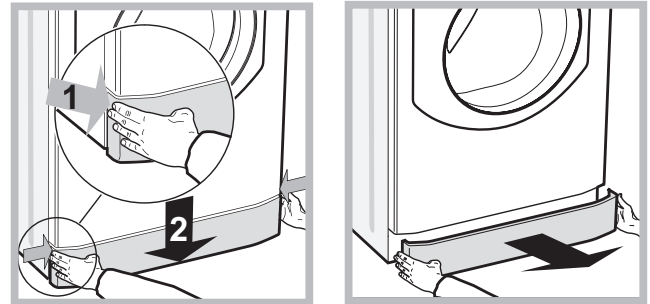

1. take off the cover panel on the front of the machine by first pressing it in the centre and then pushing downwards on both sides until you can remove it (see figures);

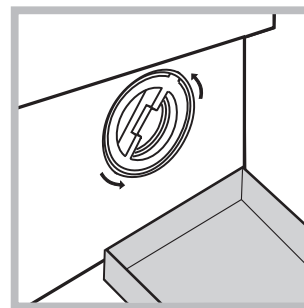

2. position a container so that it will collect the water which flows out (approximately 1.5 l) (see figure);
3. unscrew the lid by rotating it in an anti-clockwise direction (see figure);

4. clean the inside thoroughly;
5. screw the lid back on;
6. reposition the panel, making sure the hooks are securely in place before you push it onto the appliance.

Checking the water inlet hose

Check the inlet hose at least once a year. If there are any cracks, it should be replaced immediately: during the wash cycles, water pressure is very strong and a cracked hose could easily split open.

Trouble shooting

Your washing machine could occasionally fail to work. Before contacting the Technical Assistance Centre (see "Assistance"), make sure that the problem cannot be not solved easily using the following list.

EN

Problem:

Possible causes / Solutions:

The washing machine does not switch on.

- The appliance is not plugged into the socket fully, or not enough to make contact.
- There is no power in the house.





The wash cycle does not start.

- The door is not closed properly.
- The START/PAUSE button has not been pressed.
- The water tap has not been opened.
- A delayed start has been set.

The washing machine does not fill with water.

- The water inlet hose is not connected to the tap.
- The hose is bent.
- The water tap has not been opened.
- There is no water supply in the house.
- The pressure is too low.
- The START/PAUSE button has not been pressed.

The washing machine door remains locked.

- If you have selected the "Baby  cycle or the "Easy iron  option, when the wash cycle has finished the machine will slowly rotate the drum; to end the cycle press the START/PAUSE button or the "Easy iron  button. If you have selected the "Silk  wash cycle, the machine will end the cycle while the laundry is soaking; to drain the water so that the laundry may be removed, press the START/PAUSE button or the "Easy iron  button.

The machine continuously fills with water and drains.

- The drain hose is not fitted at a height between 65 and 100 cm from the floor (see "Installation").
- The free end of the hose is under water (see "Installation").
- If the dwelling is on one of the upper floors of a building, there may be problems relating to water drainage, causing the washing machine to fill with water and drain continuously. Special anti-draining valves are available in shops and help to prevent this inconvenience.
- The wall drainage system is not fitted with a breather pipe.

The washing machine does not drain or spin.

- The wash cycle does not include draining: Some wash cycles require the drain phase to be started manually (see "Wash cycles and options").
- The "Easy iron" option is enabled: to complete the wash cycle, press the START/PAUSE button ("Wash cycles and options").
- The drain hose is bent (see "Installation").
- The drainage duct is clogged.

The machine vibrates a lot during the spin cycle.

- The drum was not unlocked correctly during installation (see "Installation").
- The machine is not level (see "Installation").
- The machine is trapped between cabinets and walls (see "Installation").
- The load is unbalanced (see "Detergents and laundry").

The washing machine leaks.

- The water inlet hose is not screwed on properly (see "Installation").
- The detergent dispenser is blocked (to clean it, see "Care and maintenance").
- The drain hose is not fixed in place properly (see "Installation").

The icons corresponding to the "Phase in progress" flash rapidly at the same time as the ON/OFF indicator light.

- Switch off the machine and unplug it, wait for approximately 1 minute and then switch it back on again. If the problem persists, contact the Technical Assistance Service.

There is too much foam.

- The detergent is not suitable for machine washing (it should display the text "for washing machines" or "hand and machine wash", or the like).
- Too much detergent was used.

The washing machine door remains locked.

- Perform the manual unlocking procedure (see "Precautions and tips").

Assistance

EN

Before calling for Assistance:

- Check whether you can solve the problem by yourself (see “*Trouble shooting*”);
- Restart the wash cycle to check whether the problem has been solved;
- If it has not, contact the Authorised Technical Assistance Service.

! If the washing machine has been installed or used incorrectly, you will have to pay for the call-out service.

! Always request the assistance of authorised technicians.

Please have the following information to hand:

- the type of problem;
- the appliance model (Mod.);
- the serial number (S/N).

The above information can be found on the data plate located on the appliance itself.

Instrucciones para la instalación y el uso

LAVADORA

ES

ES

Español

AQUALTIS

AQ9L 292 U

Sumario

Instalación, 14-15

Desembalaje y nivelación
Conexiones hidráulicas y eléctricas
Datos técnicos

Descripción de la máquina, 16-17

Panel de control

Cómo efectuar un ciclo de lavado, 18

Programas y opciones, 19

Tabla de Programas
Opciones de lavado

Detergentes y ropa, 20

Detergente
Preparar la ropa
Consejos sobre el lavado
Sistema de equilibrado de la carga

Precauciones y consejos, 21

Seguridad general
Eliminación
Apertura manual de la puerta

Mantenimiento y cuidados, 22

Interrumpir el agua y la corriente eléctrica
Limpiar la máquina
Limpiar el contenedor de detergentes
Cuidar el cesto
Limpiar la bomba
Controlar el tubo de alimentación de agua

Anomalías y soluciones, 23

Asistencia, 24

Instalación

ES

! Es importante conservar este manual para poder consultarlo en cualquier momento. En el caso de venta, cesión o traslado, controle que permanezca junto con la lavadora.

! Lea atentamente las instrucciones: ellas contienen importante información sobre la instalación, el uso y la seguridad.

! En el sobre que contiene este manual encontrará, además de la garantía, piezas que servirán para la instalación.

Desembalaje y nivelación

Desembalaje

1. Una vez desembalada la lavadora, controle que no haya sufrido daños durante el traslado. Si estuviera dañada no la conecte y llame al revendedor.

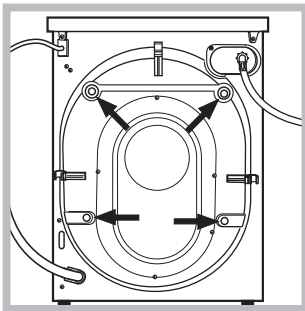

2. Quite los 4 tornillos de protección para el transporte y el correspondiente distanciador, ubicados en la parte posterior (ver la figura).

3. Cierre los orificios con los tapones de plástico contenidos en el sobre.

4. Conserve todas las piezas porque si la lavadora tuviera que ser trasladada nuevamente, se deberían volver a colocar para evitar daños internos.

! Los embalajes no son juguetes para los niños.

Nivelación

1. Instale la lavadora sobre un piso plano y rígido, sin apoyarla en las paredes ni en los muebles.

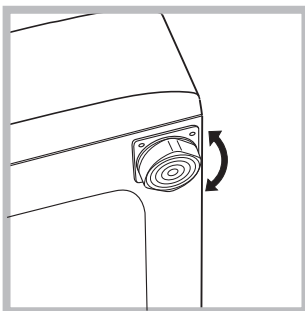

2. Compense las irregularidades desenroscando o enroscando las patas hasta que la máquina quede en posición horizontal (no debe estar inclinada más de 2 grados).

! Una cuidadosa nivelación brinda estabilidad y evita vibraciones y ruidos, sobre todo durante el centrifugado.

! Cuando se instala sobre moquetas o alfombras, regule las patas para que, debajo de la lavadora, quede un espacio suficiente para la ventilación.

Conexiones hidráulicas y eléctricas

Conexión del tubo de alimentación de agua

! Antes de conectar el tubo de alimentación a la red hídrica, haga correr agua hasta que sea límpida.

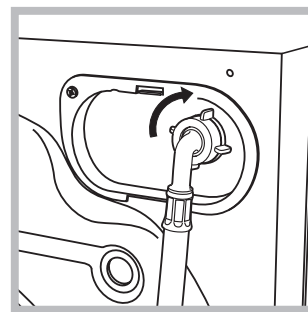

1. Conecte el tubo de alimentación a la máquina enroscándolo en la toma de agua correspondiente ubicada en la parte posterior derecha (arriba) (ver la figura).

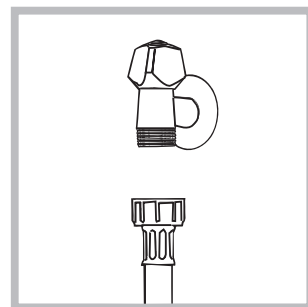

2. Conecte el tubo de alimentación enroscándolo a un grifo de agua fría con la boca roscada de 3/4 gas (ver la figura).

3. Controle que en el tubo no hayan pliegues ni estrangulaciones.

! La presión de agua del grifo debe estar comprendida dentro de los valores contenidos en la tabla de Datos técnicos (ver la página correspondiente).

! Si la longitud del tubo de alimentación no es la suficiente, diríjase a un negocio especializado o a un técnico autorizado.

! No utilice nunca tubos de carga usados o viejos, utilice siempre los suministrados con la máquina.

Conexión del tubo de descarga

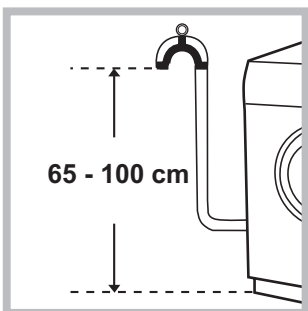

Conecte el tubo de descarga a una tubería de descarga o a una descarga de pared ubicadas a una distancia del piso comprendida entre 65 y 100 cm., evitando siempre plegarlo.

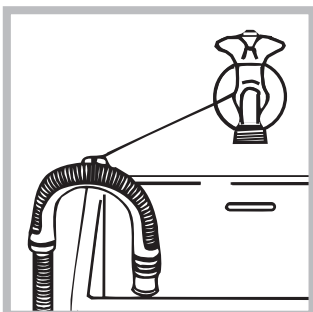

Una alternativa es apoyar el tubo de descarga en el borde de un lavamanos o de una bañera, uniendo la guía suministrada con el aparato, al grifo (ver la figura). El extremo libre del tubo de descarga no debe permanecer sumergido en el agua.

! No se aconseja utilizar tubos de prolongación, si fuera indispensable hacerlo, la prolongación debe tener el mismo diámetro del tubo original y no superar los 150 cm.

Conexión eléctrica

Antes de enchufar el aparato, verifique que:

- la toma tenga la conexión a tierra y haya sido hecha según las normas legales;
- la toma sea capaz de soportar la carga máxima de potencia de la máquina indicada en la tabla de Datos técnicos (ver al costado);
- la tensión de alimentación esté comprendida dentro de los valores indicados en la tabla de Datos técnicos (ver al costado);
- la toma sea compatible con el enchufe de la máquina. Si no es así, sustituya la toma o el enchufe.

! La máquina no debe ser instalada al aire libre, ni siquiera si el lugar está protegido, ya que es muy peligroso dejarla expuesta a la lluvia o a las tormentas.

! Una vez instalada la máquina, la toma de corriente debe ser fácilmente accesible.

! No utilice prolongaciones ni conexiones múltiples.

! El cable no debe estar plegado ni sufrir compresiones.

! El cable de alimentación y el enchufe deben ser sustituidos sólo por técnicos autorizados.

¡Atención! La empresa fabricante declina toda responsabilidad en caso de que estas normas no sean respetadas.

Datos técnicos	
Modelo	AQ9L 292 U
Dimensiones	ancho 59,5 cm altura 85 cm profundidad 64,5 cm
Capacidad	de 1 a 9 kg
Conexiones eléctricas	ver la placa de características técnicas aplicada en la máquina
Conexiones hídricas	presión máxima 1 MPa (10 bar) presión mínima 0,05 MPa (0,5 bar) capacidad del cesto 62 litros
Velocidad de centrifugado	máxima 1200 r.p.m.
Programas de control según la norma EN 60456	programa ; temperatura 60°C; efectuado con 9 kg. de carga.
 <p>Esta máquina cumple con lo establecido por las siguientes Directivas de la Comunidad:</p> <ul style="list-style-type: none"> - 2004/108/CE (Compatibilidad Electromagnética) - 2002/96/CE - 2006/95/CE (Baja Tensión) 	

Descripción de la máquina

ES



PUERTA



Para abrir la puerta utilice siempre la manija correspondiente (ver la figura).

CONTENEDOR DE DETERGENTE

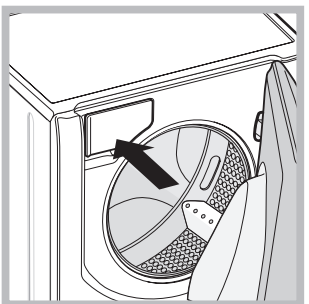

El contenedor de detergentes se encuentra en el interior de la máquina y se accede a él abriendo la puerta.

Para la dosificación de detergente, ver el capítulo "Detergentes y ropa".

Nota: adhiera al contenedor de detergente el adhesivo con la descripción de los programas y las opciones.

El adhesivo se encuentra en el sobre que contiene este manual.

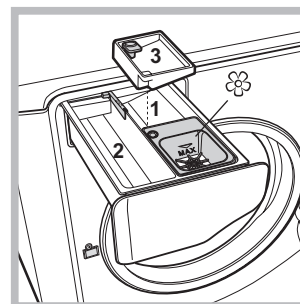

1. cubeta para el prelavado: utilice detergente en polvo.

! Antes de verter el detergente, verifique que no esté colocada la cubeta adicional 3.

2. cubeta para el lavado: utilice detergente en polvo o líquido. En este último caso se recomienda verterlo un instante antes de la puesta en

marcha de la lavadora.

3. cubeta adicional: Blanqueador

! El uso de la cubeta adicional 3 excluye el prelavado.

☼ cubeta para aditivos: para suavizante o aditivos líquidos.

Se recomienda no superar nunca el nivel máximo indicado por la rejilla y diluir los suavizantes concentrados.

Modalidad de stand by

Esta lavadora está en conformidad con las nuevas normativas vinculadas al ahorro energético. Está dotada de un sistema de auto-apagado (stand by) que, en caso de no funcionamiento, se activa pasados aproximadamente 30 minutos. Presionar brevemente el botón ON/OFF y esperar que la máquina se active.

Panel de control

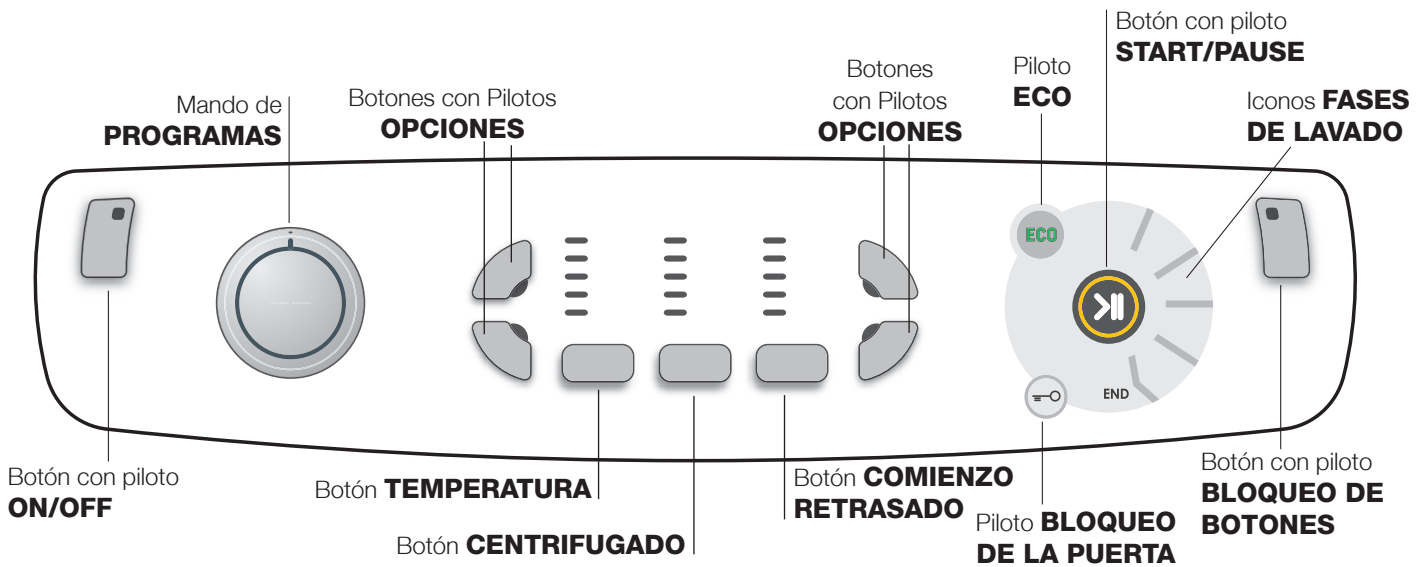

Botón con piloto **ON/OFF**: presione brevemente el botón para encender o apagar la máquina. El piloto verde indica que la máquina está encendida. Para apagar la lavadora durante el lavado, es necesario mantener presionado el botón durante más tiempo, aproximadamente 3 seg.; si se presiona en forma más breve o accidental, la máquina no se apagará. Si la máquina se apaga durante un lavado en curso, dicho lavado se anulará.

Mando de **PROGRAMAS**: se puede girar en ambas direcciones. Para elegir el programa más apropiado, consulte la "Tabla de programas". Durante el lavado, el mando no se mueve.

Botón **TEMPERATURA**: presiónelo para modificar o excluir la temperatura; el valor está indicado por los pilotos que se encuentran encima (ver "Cómo realizar un ciclo de lavado").

Botón **CENTRIFUGADO**: presiónelo para modificar o excluir la centrifugación; el valor está indicado por los pilotos que se encuentran encima (ver "Cómo realizar un ciclo de lavado").

Botón **COMIENZO RETRASADO**: presiónelo para fijar el comienzo retrasado del programa elegido; el valor del retraso está indicado por los pilotos que se encuentran encima (ver "Cómo efectuar un ciclo de lavado").

Botones con Pilotos **OPCIONES**: presiónelos para seleccionar las opciones disponibles. El piloto correspondiente a la opción seleccionada permanecerá encendido (ver "Cómo efectuar un ciclo de lavado").

Iconos **FASES DE LAVADO**: se iluminan para indicar el avance del ciclo (Lavado ☹ – Enjuague ☹ – Centrifugado ☹ – Desaguado ☹). El mensaje **END** se ilumina cuando ha finalizado el ciclo.

Botón con piloto **START/PAUSE**: cuando el piloto verde centellea lentamente, presione el botón para que comience el lavado. Una vez que el ciclo ha comenzado, el piloto se mantiene fijo. Para poner en pausa el lavado, presione nuevamente el botón; el piloto centelleará con un color anaranjado. Si el piloto "Bloqueo de la puerta" **BLOQUEO DE LA PUERTA** está apagado, se podrá abrir la puerta. Para que el lavado se reanude a partir del momento en el cual fue interrumpido, presione nuevamente el botón.

Piloto **BLOQUEO DE LA PUERTA**: indica que la puerta está bloqueada. Para abrir la puerta es necesario poner el ciclo en pausa (ver "Cómo efectuar un ciclo de lavado").



Botón con piloto **BLOQUEO DE BOTONES**: para activar o desactivar el bloqueo del panel de control, mantenga presionado el botón durante 2 segundos aproximadamente. El piloto encendido indica que el panel de control está bloqueado. De este modo, se evitan modificaciones accidentales de los programas, sobre todo si en la casa hay niños.

Piloto **ECO**: el ícono **ECO** se encenderá cuando, modificando los parámetros de lavado, se obtenga un ahorro de energía del 10% como mínimo. Además, antes que la máquina entre en la modalidad "Stand by", el icono se encenderá unos pocos segundos; con la máquina apagada la recuperación energética estimada será de aprox. el 80%.



Cómo efectuar un ciclo de lavado

ES

NOTA: la primera vez que se utiliza la lavadora, realice un ciclo de lavado sin ropa pero con detergente, seleccionando el programa algodón 90° sin prelavado.

1. **ENCENDER LA MÁQUINA.** Presione el botón . Todos los pilotos se encenderán durante 1 segundo y luego permanecerá encendido en forma fija el piloto del botón , el piloto START/PAUSE centelleará lentamente.
2. **CARGAR LA ROPA.** Abra la puerta. Cargue la ropa, cuidando no superar la cantidad de carga indicada en la tabla de programas de la página siguiente.
3. **DOSIFICAR EL DETERGENTE.** Extraiga el contenedor y vierta el detergente en las cubetas correspondientes como se explica en "Descripción de la máquina".
4. **CERRAR LA PUERTA.**
5. **ELEGIR EL PROGRAMA.** Gire el MANDO DE PROGRAMAS hacia la derecha o hacia la izquierda hasta seleccionar el programa deseado; se asociarán al mismo, una temperatura y una velocidad de centrifugado que luego se pueden modificar.
6. **PERSONALIZAR EL CICLO DE LAVADO.** Utilice los botones correspondientes del panel de control:

Modifique la temperatura y/o el centrifugado.

La máquina muestra automáticamente la temperatura y la centrifuga máximas previstas para el programa fijado o las últimas seleccionadas si son compatibles con el programa elegido. Presionando el botón  se disminuye progresivamente la temperatura hasta llegar al lavado en frío (❄). Presionando el botón  se disminuye progresivamente el centrifugado hasta su exclusión (⊗). Si se presionan una vez más los botones, se volverá a los valores máximos previstos.

! Excepción: cuando se selecciona el programa **ALGODÓN**, la temperatura se puede aumentar hasta 90°.

Seleccionar el comienzo retrasado.

Para seleccionar el inicio diferido del programa elegido, presione varias veces el botón hasta que se encienda el piloto correspondiente al retraso deseado. La sexta vez que se presione el botón, la función se desactivará.

Nota: Una vez presionado el botón START/PAUSE el piloto correspondiente al retraso fijado centelleará (el valor del retraso se podrá modificar sólo disminuyéndolo).



Modificar las características del ciclo.

Presione los botones OPCIONES para personalizar el lavado según sus exigencias.

- Presione el botón para activar la opción; se encenderá el piloto correspondiente.
- Presione nuevamente el botón para desactivar la opción; el piloto se apagará.

! Si la opción seleccionada no es compatible con el programa elegido, la incompatibilidad se indicará con el centelleo del piloto y la opción no se activará.

! Si la opción elegida no es compatible con otra seleccionada precedentemente, el piloto correspondiente a la primera opción seleccionada centelleará y quedará activada sólo la segunda, el piloto del botón permanecerá fijo.

7. **PONER EN MARCHA EL PROGRAMA.** Presione el botón START/PAUSE. El piloto correspondiente quedará fijo y la puerta se bloqueará (piloto BLOQUEO DE LA PUERTA  encendido). Los iconos correspondientes a las fases de lavado se iluminarán durante el ciclo para indicar la fase en curso. Para cambiar un programa mientras un ciclo se está ejecutando, ponga la lavadora en pausa presionando el botón START/PAUSE; luego seleccione el ciclo deseado y presione nuevamente el botón START/PAUSE. Para abrir la puerta mientras un ciclo se está ejecutando, presione el botón START/PAUSE; si el piloto BLOQUEO DE LA PUERTA  está apagado, será posible abrir la puerta. Presione nuevamente el botón START/PAUSE para reanudar el programa a partir del momento en el que se había interrumpido.

8. **FIN DEL PROGRAMA.** Se indica con la palabra **END** encendida. La puerta se podrá abrir inmediatamente. Si el piloto START/PAUSE centellea, presione el botón para terminar el ciclo. Abra la puerta, descargue la ropa y apague la máquina.

! Si desea anular un ciclo que ya ha comenzado, mantenga presionado el botón  hasta que el ciclo se interrumpa y la máquina se apague.

Bolsa para mantas acolchadas, cortinas y prendas delicadas

Gracias a la bolsa especial suministrada, la lavadora Aqualtis le permite lavar también sus prendas más valiosas y delicadas garantizándole su máxima protección. Se recomienda utilizar siempre la bolsa cuando lave mantas acolchadas y edredones con funda externa de material sintético.

Programas y opciones

ES

Tabla de programas

Icono	Descripción del Programa	Temp. máx. (°C)	Velocidad máx. (r.p.m.)	Detergentes y aditivos			Carga max. (Kg)	Duración del ciclo
				Lava-do	Suavizante	Blan-queador		
Programas Algodón								
	Algodón con prelavado (Agregue el detergente en el compartimento correspondiente).	90°	1200	●	●	-	9	185
	Algodón (1) : blancos y colores resistentes muy sucios.	60° (Máx. 90°C)	1200	●	●	●	9	190
	Algodón (2) : blancos y colores delicados muy sucios.	40°	1200	●	●	●	9	185
	Algodón de color (3)	40°	1200	●	●	●	9	95
	Camisas	40°	600	●	●	●	2	70
	Vaqueros	40°	800	●	●	-	4	60
Programas especiales								
	Baby : colores delicados muy sucios.	40°	800	●	●	●	4	120
	Sintético resistentes	60°	800	●	●	●	4	80
	Sintético delicados	40°	800	●	●	●	4	75
	Ropa "7 días 60°" : lencería de cama, toallas, albornoz.	60°	1200	●	●	●	9	95
	Anorak : para prendas rellenas con plumas de ánsar.	30°	1000	●	●	-	3,5	95
	Seda : para prendas de seda, viscosa, lencería.	30°	0	●	●	-	2	55
	Lana : para lana, cachemira, etc.	40°	600	●	●	-	2	55
	Mix 30' : para refrescar rápidamente prendas poco sucias (no se aconseja utilizarlo para lana, seda y prendas para lavar a mano).	30°	800	●	●	-	3,5	30
Programas parciales								
	Enjuague	-	1200	-	●	●	9	35
	Centrifugado	-	1200	-	-	-	9	15
	Desaguado	-	0	-	-	-	9	2

La duración del ciclo que se indica en el visor o en el manual es una estimación calculada en base a condiciones estándar. El tiempo efectivo puede variar en función de numerosos factores como la temperatura y la presión del agua de entrada, la temperatura ambiente, la cantidad de detergente, la cantidad y el tipo de carga, el equilibrado de la carga y las opciones adicionales seleccionadas.

Para todos los Test Institutes:

- 1) Programa de control según la norma EN 60456: seleccione el programa con una temperatura de 60°C.
- 2) Programa algodón largo: seleccione el programa con una temperatura de 40°C.
- 3) Programa algodón corto: seleccione el programa con una temperatura de 40°C.

Opciones de lavado

Super Wash

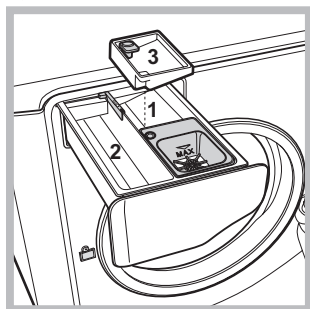

Gracias al uso de una mayor cantidad de agua en la fase inicial del ciclo y a la mayor duración del programa, esta opción garantiza un lavado con óptimos resultados, es útil para eliminar las manchas más resistentes. Puede emplearse **con** o **sin** lejía. Si se desea efectuar también el blanqueado introducir la cubeta adicional

3 en dotación, en la cubeta **1**. Al dosificar el blanqueador, no supere el nivel "max" indicado en el perno central (ver la figura). **Para realizar sólo el blanqueo, sin realizar un lavado completo**, verter el blanqueador en la cubeta adicional **3**, seleccionar el programa "Enjuague" y activar la opción "Super Wash" .

! No se puede activar con los programas .

Plancha fácil

Cuando se selecciona esta opción, el lavado y el centrifugado se modificarán oportunamente para disminuir la formación de arrugas. Al finalizar el ciclo, la lavadora realizará giros lentos del cesto; los pilotos "Plancha fácil" y START/PAUSE centellearán.

Para terminar el ciclo, presione el botón START/PAUSE o el botón "Plancha fácil". En el programa "Seda" la máquina terminará el ciclo dejando la ropa en remojo y el piloto "Plancha fácil" centelleará. Para descargar el agua y poder sacar la ropa, es necesario presionar el botón START/PAUSE o el botón "Plancha fácil".

! No se puede activar con los programas .

Ahorro de Tiempo

Seleccionando esta opción se disminuye la duración del programa en un 30%-50% en base al ciclo elegido, garantizando al mismo tiempo un ahorro de agua y energía. Utilice este ciclo para prendas no excesivamente sucias.

! No se puede activar con los programas .

Enjuague Extra

Al elegir esta opción aumentará la eficacia del aclarado y se asegurará la máxima eliminación de los residuos de detergente. Es útil para pieles particularmente sensibles a los detergentes. Se aconseja el uso de esta opción cuando la lavadora funciona a plena carga o utilizando elevadas dosis de detergente.

! No se puede activar con los programas .

Detergentes y ropa

ES

Detergente

El tipo y la cantidad de detergente dependen del tipo de tejido (algodón, lana, seda...), del color, de la temperatura de lavado, del grado de suciedad y de la dureza del agua. Dosificar bien el detergente evita derroches y protege el medio ambiente: aún siendo biodegradables, los detergentes contienen elementos que alteran el equilibrio de la naturaleza.

Se aconseja:

- usar detergentes en polvo para prendas de algodón blancas y para el prelavado.
- usar detergentes líquidos para prendas delicadas de algodón y para todos los programas a baja temperatura.
- usar detergentes líquidos delicados para lana y seda.

El detergente se debe verter antes del comienzo del lavado en la cubeta correspondiente, o en el dosificador que se coloca directamente en el cesto. En este último caso, no se puede seleccionar el ciclo Algodón con prelavado.

! No use detergentes para lavar a mano porque producen demasiada espuma.

Preparar la ropa

- Abra bien las prendas antes de cargarlas.
- Divida la ropa según el tipo de tejido (símbolo en la etiqueta de la prenda) y el color, separando las prendas de color de las blancas;
- Vacíe los bolsillos y controle los botones;
- No supere los valores indicados en la "Tabla de Programas" referidos al peso de la ropa seca.

¿Cuánto pesa la ropa?

1 sábana	400-500 gr.
1 funda	150-200 gr.
1 mantel	400-500 gr.
1 albornoz	900-1200 gr.
1 toalla	150-250 gr.
1 jeans	400-500 gr.
1 camisa	150-200 gr.

Consejos sobre el lavado

Camisas: utilice el programa correspondiente "Camisas"  para lavar camisas de distintos tipos de tejido y color, garantizando su máximo cuidado.

Vaqueros: utilice el programa correspondiente "Vaqueros"  para todas las prendas de tejido "Denim"; voltee las prendas antes del lavado y utilice un detergente líquido.

Baby: utilice el programa correspondiente "Baby"  para quitar la suciedad típica de los niños y eliminar el detergente de las prendas evitando reacciones alérgicas en la piel delicada de los mismos. Este ciclo ha sido estudiado para disminuir la carga bacteriana utilizando una mayor cantidad de agua y optimizando el efecto de aditivos específicos higienizantes agregados al detergente.

Al finalizar el lavado, la máquina realizará lentas rotaciones del cesto; para terminar el ciclo, presione el botón START/PAUSE.

Seda: utilice el programa correspondiente "Seda"  para lavar todas las prendas de seda. Se aconseja el uso de un detergente específico para prendas delicadas.

Cortinas: utilice el programa "Seda" . Se recomienda plegarlas e introducir las en la bolsa suministrada.

Lana: es la única lavadora que ha obtenido el prestigioso reconocimiento Woolmark Platinum Care (M.0508) otorgado por The Woolmark Company que certifica el lavado en lavadora de todas las prendas de lana, incluidas aquellas que contienen la etiqueta "sólo lavado a mano" . Con el programa "Lana", se pueden lavar en lavadora todas las prendas de lana con la garantía de obtener los mejores resultados.

Anorak: para lavar prendas con relleno de pluma de ganso como edredones para camas matrimoniales o individuales (que no excedan los 3,5 kg. de peso), cojines y anoraks, utilice el programa "Anorak" . Se recomienda cargar los edredones en el cesto doblando sus bordes hacia dentro (*ver las figuras*) y no superar los $\frac{3}{4}$ del volumen de dicho cesto.

Para lograr un lavado óptimo, se recomienda utilizar detergente líquido introduciéndolo en el contenedor de detergente.

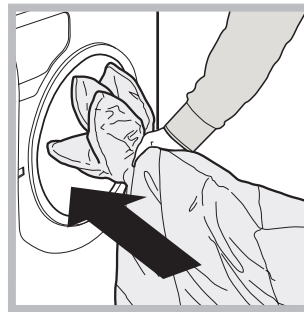

Mantas acolchadas: para lavar mantas acolchadas con funda sintética, utilice la bolsa suministrada y elija el programa "Anorak" .

Lencería de cama, toallas, albornoz: para lavar la ropa de toda la casa en un único ciclo utilice el programa "7 Días 60°"  que optimiza el uso de suavizante y permite ahorrar tiempo y energía. Se aconseja el uso de detergente en polvo.

Manchas difíciles: es una buena costumbre tratar las manchas difíciles con jabón sólido antes del lavado y utilizar el programa Algodón con prelavado.

Sistema de equilibrado de la carga

Antes de cada centrifugado, para evitar vibraciones excesivas y para distribuir la carga de modo uniforme, el cesto realiza rotaciones a una velocidad ligeramente superior a la del lavado. Si después de varios intentos, la carga todavía no está correctamente equilibrada, la máquina realiza el centrifugado a una velocidad inferior a la prevista. Cuando existe un excesivo desequilibrio, la lavadora realiza la distribución antes que el centrifugado. Para obtener una mejor distribución de la carga y su correcto equilibrio, se aconseja mezclar prendas grandes y pequeñas.

Precauciones y consejos

! La máquina fue proyectada y fabricada en conformidad con las normas internacionales de seguridad. Estas advertencias se suministran por razones de seguridad y deben ser leídas atentamente.

Seguridad general

- Este aparato ha sido fabricado para un uso de tipo doméstico exclusivamente.
- El aparato no debe ser empleado por personas (niños incluidos) con capacidades físicas, sensoriales o mentales reducidas y con experiencias y conocimientos insuficientes, a menos que dicho uso no se realice bajo la supervisión o las instrucciones de una persona responsable de su seguridad. Los niños deben ser vigilados para asegurarse que no jueguen con el aparato.
- La máquina debe ser utilizada sólo por personas adultas y siguiendo las instrucciones contenidas en este manual.
- No toque la máquina con los pies desnudos ni con las manos o los pies mojados o húmedos.
- No desenchufe la máquina tirando el cable, sino tomando el enchufe.
- No toque el agua de descarga porque puede alcanzar temperaturas elevadas.
- Nunca fuerce la puerta: podría dañarse el mecanismo de seguridad que la protege de aperturas accidentales.
- En caso de avería, no acceda nunca a los mecanismos internos para intentar una reparación.
- Controle siempre que los niños no se acerquen a la máquina cuando está en funcionamiento.
- Si debe ser trasladada, deberán intervenir dos o más personas, procediendo con el máximo cuidado. La máquina no debe ser desplazada nunca por una sola persona ya que es muy pesada.
- Antes de introducir la ropa controle que el cesto esté vacío.

Eliminación

- Eliminación del material de embalaje: respete las normas locales, de ese modo, los embalajes podrán volver a ser utilizados.
- La norma Europea 2002/96/CE sobre la eliminación de aparatos eléctricos y electrónicos, indica que los electrodomésticos no deben ser eliminados de la misma manera que los desechos sólidos urbanos. Los aparatos en desuso se deben recoger separadamente para optimizar el porcentaje de recuperación y reciclaje de los materiales que los componen e impedir potenciales daños para la salud y el medio ambiente. El símbolo de la papelera tachada se encuentra en todos los productos para recordar la obligación de recolección separada.

Para mayor información sobre la correcta eliminación de los electrodomésticos, los poseedores de los mismos podrán dirigirse al servicio público responsable o a los revendedores.

ES

Apertura manual de la puerta

Si desea sacar la ropa de la lavadora y no es posible abrir la puerta debido a un corte de energía eléctrica, proceda del siguiente modo:

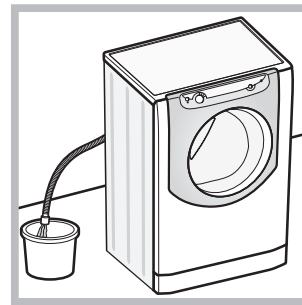

1. desenchufe la máquina.
2. verifique que el nivel de agua en el interior de la máquina sea inferior al hueco de la puerta; si no es así, extraiga el agua en exceso utilizando el tubo de descarga y recogiéndola en un balde como se indica en la figura.

3. quite el panel de cobertura delantero de la lavadora (ver la página siguiente).

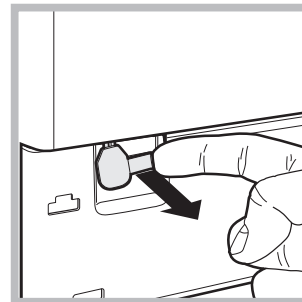

4. utilizando la lengüeta indicada en la figura, tire hacia fuera hasta liberar la varilla de plástico del retén; tire posteriormente hacia abajo hasta sentir un breve sonido que indica que la puerta está desbloqueada.

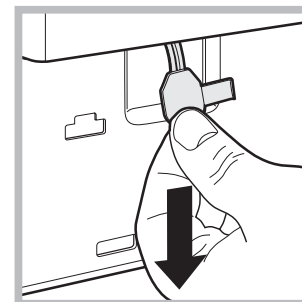

5. abra la puerta; si todavía no es posible, repita la operación.

6. vuelva a montar el panel verificando, antes de empujarlo hacia la máquina, que los ganchos se hayan introducido en las correspondientes ranuras.

Mantenimiento y cuidados

ES

Interrumpir el agua y la corriente eléctrica

- Cierre el grifo de agua después de cada lavado. De este modo se limita el desgaste de la instalación hidráulica de la máquina y se elimina el peligro de pérdidas.
- Desenchufe la máquina cuando la debe limpiar y durante los trabajos de mantenimiento.

Limpiar la máquina

La parte externa y las partes de goma se pueden limpiar con un paño empapado en agua tibia y jabón. No use solventes ni productos abrasivos.

Limpiar el contenedor de detergentes

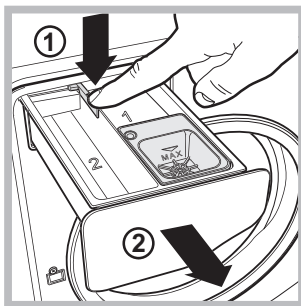

Para extraer el contenedor, presione la palanca (1) y tire hacia afuera (2) (ver la figura). Lávelo debajo del agua corriente, esta limpieza se debe realizar frecuentemente.

Cuidar el cesto

- Deje siempre semicerrada la puerta para evitar que se formen malos olores.

Limpiar la bomba

La máquina posee una bomba autolimpiante que no necesita mantenimiento. Pero puede suceder que objetos pequeños (monedas, botones) caigan en la precámara que protege la bomba, situada en la parte inferior de la misma.

! Verifique que el ciclo de lavado haya terminado y desenchufe la máquina.

Para acceder a la precámara:

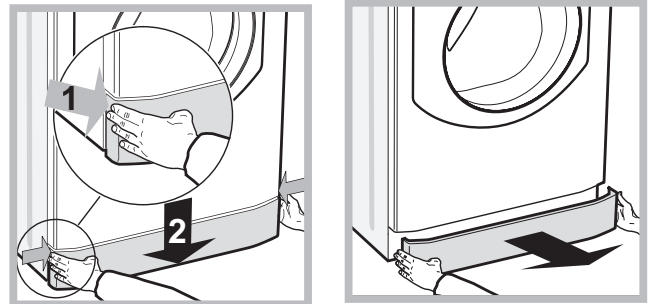

1. quite el panel de cobertura delantero de la máquina presionando hacia el centro, luego empuje hacia abajo desde ambos costados y extráigalo (ver las figuras).

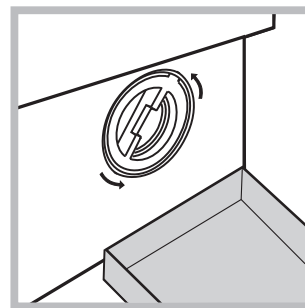

2. coloque un recipiente para recoger el agua que se verterá (aproximadamente 1,5 lt.) (ver la figura);
3. desenrosque la tapa girándola en sentido antihorario (ver la figura);

4. limpie con cuidado el interior;
5. vuelva a enroscar la tapa;
6. vuelva a montar el panel verificando, antes de empujarlo hacia la máquina, que los ganchos se hayan introducido en las correspondientes ranuras.

Controlar el tubo de alimentación de agua

Controle el tubo de alimentación al menos una vez al año. Si presenta grietas o rajaduras debe ser sustituido: durante los lavados, las fuertes presiones podrían provocar roturas imprevistas.

Anomalías y soluciones

ES

Puede suceder que la máquina no funcione. Antes de llamar al Servicio de Asistencia Técnica (ver "Asistencia Técnica"), controle que no se trate de un problema de fácil solución utilizando la siguiente lista.

Anomalías:

La máquina no se enciende.

El ciclo de lavado no comienza.

La máquina no carga agua.

La puerta de la máquina permanece bloqueada.

La máquina carga y descarga agua continuamente.

La máquina no descarga o no centrifuga.

La máquina vibra mucho durante la centrifugación.





La máquina pierde agua.

Los iconos correspondientes a la "Fase en curso" centellean velozmente junto con el piloto ON/OFF.

Se forma demasiada espuma.

La puerta de la máquina permanece bloqueada.

Posibles causas / Solución:

- El enchufe no está introducido en la toma de corriente, o no hace contacto.
- En la casa no hay corriente.
- La puerta no está bien cerrada.
- El botón START/PAUSE no fue presionado.
- El grifo de agua no está abierto.
- Se fijó un retraso de la hora de puesta en funcionamiento.
- El tubo de alimentación de agua no está conectado al grifo.
- El tubo está plegado.
- El grifo de agua no está abierto.
- En la casa no hay agua.
- No hay suficiente presión.
- El botón START/PAUSE no fue presionado.
- Seleccionando el ciclo "Baby  o la opción "Plancha fácil ", al finalizar el ciclo, la lavadora realizará lentas rotaciones del cesto; para terminar el ciclo, presione el botón START/PAUSE o el botón "Plancha fácil ". Seleccionando el ciclo "Seda  la máquina terminará el ciclo con la ropa en remojo; para descargar el agua y poder quitar la ropa, es necesario presionar el botón START/PAUSE o el botón "Plancha fácil .
- El tubo de descarga no está instalado entre los 65 y 100 cm. del suelo (ver "Instalación").
- El extremo del tubo de descarga está sumergido en el agua (ver "Instalación").
- Si la vivienda se encuentra en uno de los últimos pisos de un edificio, es posible que se verifiquen fenómenos de sifonaje, por ello la máquina carga y descarga agua de modo continuo. Para eliminar este inconveniente se encuentran disponibles en el comercio válvulas especiales que permiten evitar el sifonaje.
- La descarga de pared no posee un respiradero.
- El programa no prevé la descarga: con algunos programas es necesario ponerla en marcha manualmente (ver "Programas y opciones").
- La opción "Plancha fácil" está activa: para completar el programa, presione el botón START/PAUSE (ver "Programas y opciones").
- El tubo de descarga está plegado (ver "Instalación").
- El conducto de descarga está obstruido.
- El cesto, en el momento de la instalación, no fue desbloqueado correctamente (ver "Instalación").
- La máquina no está instalada en un lugar plano (ver "Instalación").
- Existe muy poco espacio entre la máquina, los muebles y la pared (ver "Instalación").
- La carga está desequilibrada (ver "Detergentes y ropa").
- El tubo de alimentación de agua no está bien enroscado (ver "Instalación").
- El contenedor de detergentes está obstruido (para ver "Mantenimiento y cuidados").
- El tubo de descarga no está bien fijado (ver "Instalación").
- Apague la máquina y desenchúfela, espere aproximadamente 1 minuto y luego vuelva a encenderla. Si la anomalía persiste, llame al Servicio de Asistencia Técnica.
- El detergente no es específico para la lavadora (debe contener algunas de las frases "para lavadora", "a mano o en lavadora" o similares).
- La dosificación fue excesiva.
- Realice el procedimiento de desbloqueo manual (ver "Precauciones y consejos").

Asistencia

ES

Antes de llamar al Servicio de Asistencia Técnica:

- Verifique si la anomalía la puede resolver Ud. solo (ver "Anomalías y Soluciones");
- Vuelva a poner en marcha el programa para controlar si el inconveniente fue resuelto;
- Si no es así, llame al Servicio de Asistencia Técnica Autorizado.

En el caso de una instalación errónea o un uso incorrecto de la lavadora, la intervención de asistencia técnica deberá ser pagada.

No recurra nunca a técnicos no autorizados.

Comuníquese:

- el tipo de anomalía;
- el modelo de la máquina (Mod.);
- el número de serie (S/N).

Esta última información se encuentra en la placa de características colocada en el aparato.

La siguiente información es válida solo para España.

Para otros países de habla hispana consulte a su vendedor.

Ampliación de garantía

Llame al **902.363.539** y le informaremos sobre el fantástico plan de ampliación de garantía hasta 5 años.

Consiga una cobertura total adicional de

- Piezas y componentes
- Mano de obra de los técnicos
- Desplazamiento a su domicilio de los técnicos

Y NO PAGUE AVERIAS NUNCA MAS

Servicio de asistencia técnica (SAT)

Llame al **902.133.133** y nuestros técnicos intervendrán con rapidez y eficacia, devolviendo el electrodoméstico a sus condiciones óptimas de funcionamiento.

En el SAT encontrará recambios, accesorios y productos específicos para la limpieza y mantenimiento de su electrodoméstico a precios competitivos.

ESTAMOS A SU SERVICIO

Instruções para a instalação e a utilização

MÁQUINA DE LAVAR ROUPA

PT

Português

AQUALTIS

AQ9L 292 U

PT

Sumário

Instalação, 26-27

Desembalar e nivelar
Ligações hidráulicas e eléctricas
Dados técnicos

Descrição da máquina, 28-29

Painel de comandos

Como efectuar um ciclo de lavagem, 30

Programas e opções, 31

Tabela dos Programas
Opções de Lavagem

Detergentes e roupa, 32

Detergente
Preparar a roupa
Conselhos de lavagem
Sistema de balanceamento da carga

Precauções e conselhos, 33

Segurança geral
Eliminação
Abertura manual da porta de vidro

Manutenção e cuidados, 34

Interromper a alimentação de água e de corrente eléctrica
Limpar a máquina
Limpar a gaveta dos detergentes
Cuidados com o tambor
Limpar a bomba
Verificar o tubo de alimentação de água

Anomalias e soluções, 35

Assistência, 36

Instalação

PT

! É importante guardar este livrete para poder consultá-lo a qualquer momento. Se a máquina for vendida, cedida ou transferida, certifique-se que este livrete permaneça com a máquina.

! Leia com atenção estas instruções: há importantes informações acerca da instalação, da utilização e da segurança.

! No envelope que contém este manual encontrará, além da garantia, também algumas peças que servirão para a instalação.

Desembalar e nivelar

Desembalar

1. Uma vez desembalada a máquina de lavar roupas, verifique que a mesma não tenha sofrido danos durante o transporte.

Se estiver danificada não efectue a sua ligação e contacte o revendedor.

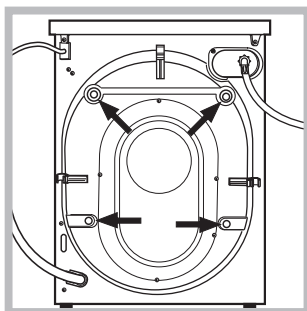

2. Tire os 4 parafusos de protecção para o transporte e o respectivo calço, situados na parte traseira (veja a figura).

3. Tampe os furos com as tampas em plástico contidas no envelope.

4. Conserve todas as peças; se for necessário transportar a máquina de lavar roupa, terão de ser montadas outra vez para evitar danos internos.

! Embalagens não são brinquedos para as crianças!

Nivelamento

1. Posicione a máquina de lavar roupa sobre um pavimento plano e rígido, sem encostá-la em paredes ou móveis.

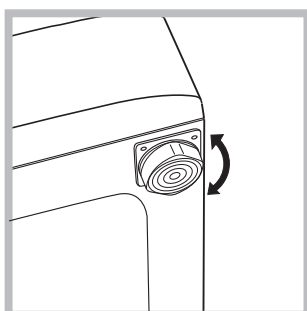

2. Compense as irregularidades desatarraxando ou atarraxando os pés até que a máquina esteja nivelada horizontalmente (não deve ter uma inclinação superior aos 2 graus).

! Um cuidadoso nivelamento dá estabilidade e evita vibrações e ruídos sobretudo na fase de centrifugação.

! Se a máquina for posicionada sobre tapete ou alcatifa, regule os pés em modo que embaixo da máquina de lavar roupa haja espaço suficiente para a ventilação.

Ligações hidráulicas e eléctricas

Ligação do tubo de alimentação da água

! Antes de ligar o tubo de alimentação à rede hídrica, deixe a água escorrer até que seja límpida.

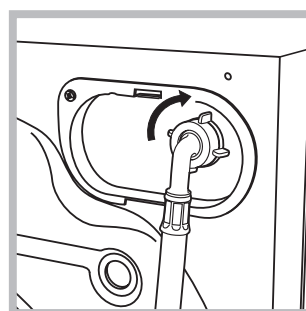

1. Ligue o tubo de alimentação na máquina de lavar roupa atarraxado no apropriado fornecimento de água, na parte traseira, em cima à direita (veja a figura).

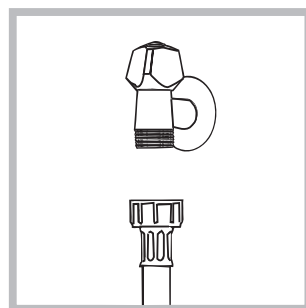

2. Realize a ligação do tubo de alimentação parafusando-o a uma torneira de água fria com bocal de rosca de 3/4 gás (ver figura).

3. Tome cuidado para o tubo não ser dobrado nem esmagado.

! A pressão hídrica da torneira deve ser entre os valores da tabela dos Dados técnicos (veja a página ao lado).

! Se o comprimento do tubo de alimentação não for suficiente, contacte uma oficina especializada ou um técnico autorizado.

! Nunca utilize tubos de alimentação de água velhos ou usados, mas sim aqueles fornecidos em dotação com a máquina.

Ligação do tubo de descarga

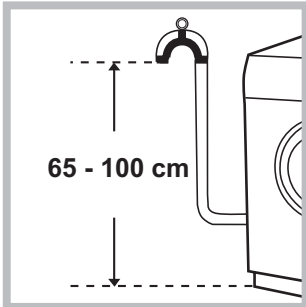

Ligue o tubo de descarga, sem dobrá-lo, a uma conduta de descarga ou a uma descarga na parede situada entre 65 e 100 cm de altura do chão.

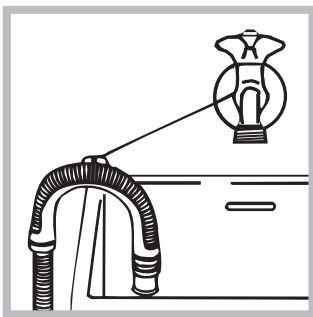

Em alternativa, coloque na beira de um lavabo ou de uma banheira, prendendo na torneira a guia fornecida com o produto (veja a figura). A ponta solta do tubo de descarga não deve permanecer emergida na água.

! É desaconselhado empregar tubos de extensão; mas se for indispensável, a extensão deve ter o mesmo diâmetro do tubo original e não medir mais de 150 cm de comprimento.

Ligação eléctrica

Antes de ligar a ficha na tomada eléctrica, certifique-se que:

- a tomada tenha uma ligação à terra e seja nos termos da legislação;
- a tomada tenha a capacidade para suportar a carga máxima de potência da máquina, indicada na tabela dos Dados técnicos (veja ao lado);
- a tensão de alimentação seja entre os valores indicados na tabela dos Dados técnicos (veja ao lado);
- a tomada seja compatível com a ficha da máquina. Se não for, substitua a tomada ou a ficha.

! Esta máquina de lavar roupa não deve ser instalada ao aberto, nem mesmo abrigada, porque é muito perigoso deixá-la exposta à chuva e às tempestades.

! Depois de ter instalado a máquina de lavar roupa, o acesso à tomada eléctrica deve ser fácil.

! Não empregue extensões nem fichas múltiplas.

! O cabo não deve ser dobrado nem apertado.

! O cabo de alimentação e a ficha devem ser substituídos somente por técnicos autorizados.

Atenção! O fabricante declina toda a responsabilidade se estas regras não forem respeitadas.

Dados técnicos

Modelo	AQ9L 292 U
Medidas	largura 59,5 cm altura 85 cm profundidade 64,5 cm
Capacidade	de 1 a 9 kg
Ligações eléctricas	veja a placa das características técnicas colocada na máquina
Ligações hídricas	pressão máxima 1 MPa (10 bar) pressão mínima 0,05 MPa (0,5 bar) capacidade do tambor 62 litros
Velocidade da centrifugação	até 1.200 rotações por minuto
Programas de controlo segundo a norma EN 60456	programa ; temperatura 60°C; realizado com carga de 9 kg.



Esta aparelhagem é em conformidade com as seguintes Directivas Comunitárias:

- 2004/108/CE (Compatibilidade Electromagnética)
- 2002/96/CE
- 2006/95/CE (Baixa Tensão)

Descrição da máquina

PT

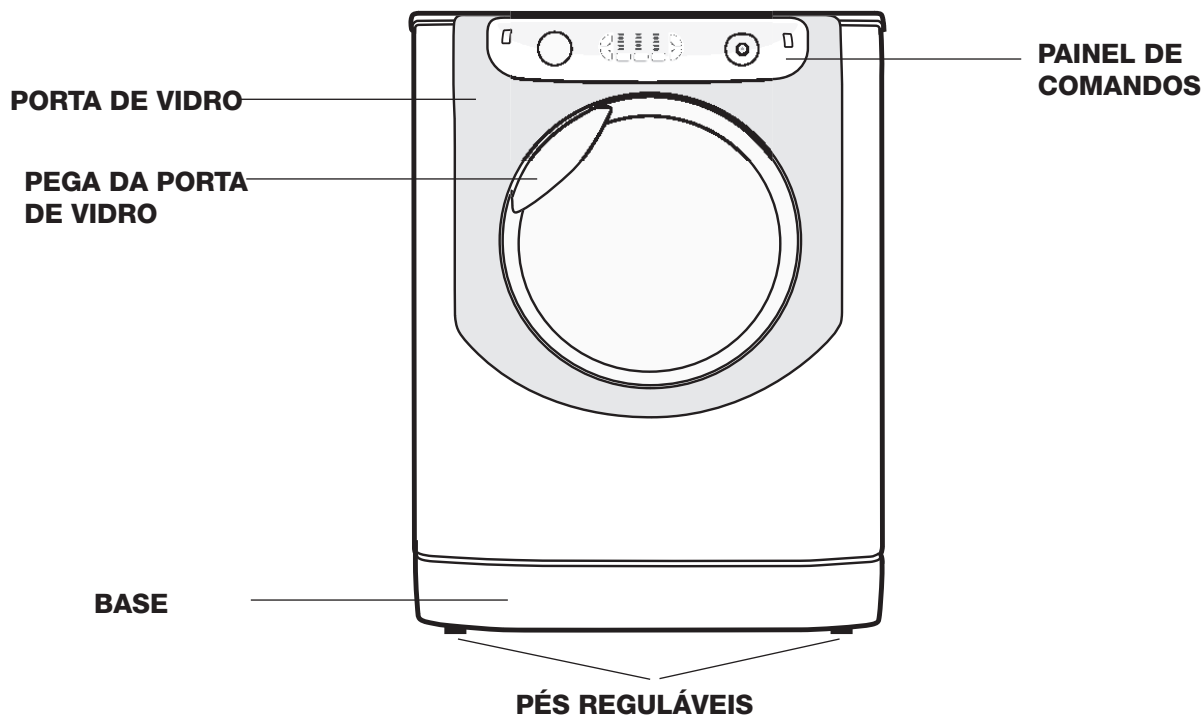

PORTA DE VIDRO



Para abrir a porta de vidro use sempre a sua pega (veja a figura).

GAVETA DOS DETERGENTES

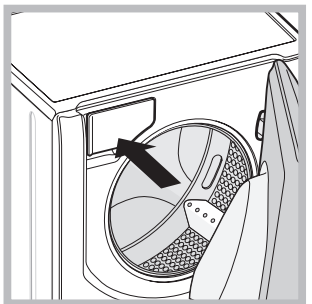

A gaveta dos detergentes encontra-se no interior da máquina e para se ter acesso deve-se abrir a porta. Para a dosagem dos detergentes consulte o capítulo "Detergentes e roupa".

Nota: cole na gaveta dos detergentes o adesivo com as descrições dos programas e

opções. O adesivo encontra-se no envelope que contém este manual.

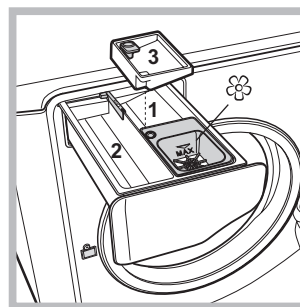

1. recipiente para a pré-lavagem: use detergente em pó.

! Antes de deitar detergente verifique se há dentro a gaveta adicional 3.

2. recipiente para a lavagem: use detergente em pó ou líquido. Neste último caso, recomenda-se deitá-lo imediatamente antes do início

do ciclo de lavagem.

3. Gaveta adicional: água de Javel

! Se utilizar a gaveta adicional 3 exclui-se a pré-lavagem.

☼ recipiente para os aditivos: para amaciador ou aditivos líquidos. Recomenda-se não superar o nível máximo indicado pela grade e diluir os amaciadores concentrados.

Modalidade de Stand by

Esta máquina de lavar roupa, em conformidade com as novas normas sobre a economia energética, dispõe de um sistema de desligação automática (stand by) que entra em função aproximadamente 30 minutos depois, no caso de inutilização. Carregue brevemente no botão ON/OFF e aguarde até a reativação da máquina.

Painel de comandos

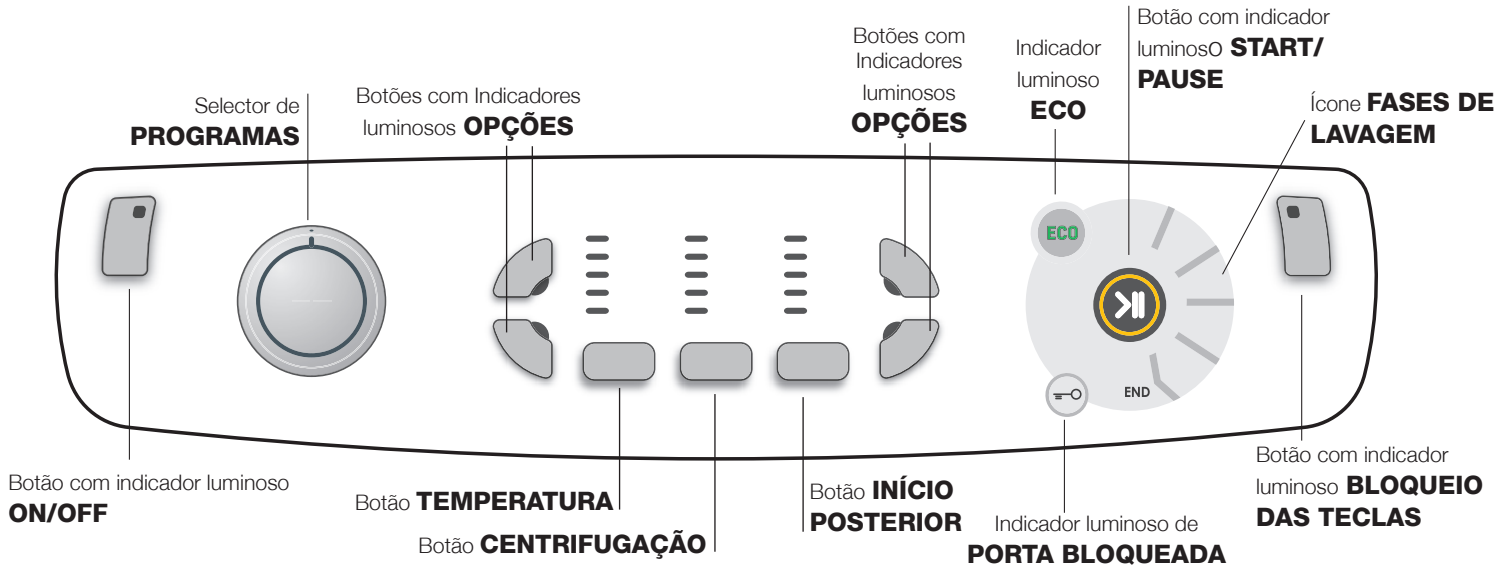

Botão com indicador luminoso **ON/OFF**: carregue brevemente no botão para ligar ou desligar a máquina. O indicador luminoso verde indica que a máquina está ligada. Para desligar a máquina de lavar roupa durante a lavagem, é necessário manter pressionado o botão por mais tempo, aproximadamente 3 segundos; uma pressão breve ou acidental não permitirá o desligamento da máquina. O desligamento da máquina durante uma lavagem em curso anula a própria lavagem.

Selector de **PROGRAMAS**: pode ser girado em ambas as direcções. Para estabelecer o programa mais correcto, veja a “Tabela dos Programas”. Durante a lavagem o selector permanece parado.

Botão **TEMPERATURA**: pressionar para modificar ou excluir a temperatura; o valor é indicado pelos indicadores luminosos acima (ver “Como efectuar um ciclo de lavagem”).

Botão **CENTRIFUGAÇÃO**: pressionar para modificar ou excluir a centrifugação; o valor é indicado pelos indicadores luminosos acima (ver “Como efectuar um ciclo de lavagem”).

Botão **INÍCIO POSTERIOR**: pressionar para configurar um início posterior do programa escolhido; o valor do atraso programado é indicado pelos indicadores luminosos acima (ver “Como efectuar um ciclo de lavagem”).

Botões com Indicadores luminosos **OPÇÕES**: para seleccionar as opções disponíveis. O indicador luminoso relativo à opção seleccionada ficará aceso (ver “Como efectuar um ciclo de lavagem”).

Ícone **FASES DE LAVAGEM**: acendem-se para indicar o estado de avanço do ciclo (Lavagem - Enxaguamento - Centrifugação - Descarga). A escrita **END** acende-se quanto o ciclo tiver terminado.

Botão com indicador luminoso **START/PAUSE**: quando o indicador luminoso verde acende-se com intermitência lenta, carregar no botão para iniciar uma lavagem. Quando o ciclo iniciar, o indicador permanecerá aceso fixo. Para colocar em pausa a lavagem, carregar novamente no botão; o indicador ficará intermitente com uma luz laranja. Se o indicador “Porta bloqueada” estiver apagado, será possível abrir a porta de vidro. Para fazer iniciar a lavagem do ponto em que foi interrompida, carregar novamente no botão.

Indicador luminoso **PORTA BLOQUEADA**: indica que a porta de vidro está bloqueada. Para abrir a porta é necessário colocar o ciclo em pausa (ver “Como efectuar um ciclo de lavagem”).



Botão com indicador luminoso **BLOQUEIO DAS TECLAS**: para activar ou desactivar o bloqueio do painel de comandos, manter pressionado o botão por aproximadamente 2 segundos. O indicador luminoso aceso indica que o painel de comandos está bloqueado. Deste modo, impedem-se modificações acidentais dos programas, sobretudo se houver crianças em casa.

Indicador luminoso **ECO**: o ícone **ECO** irá acender-se quando, ao modificar os parâmetros de lavagem, irá obter-se uma economia energética de ao menos 10%. Além disto, antes que a máquina entre na modalidade “Stand by” o ícone irá acender-se por alguns segundos; com a máquina desligada estima-se uma economia energética de aproximadamente 80%.

Como efectuar um ciclo de lavagem





PT

Observação: a primeira vez que utilizar a máquina de lavar roupa, efectue um ciclo de lavagem sem roupas mas com detergente, usando o programa algodão 90° sem pré-lavagem.

1. **LIGAR A MÁQUINA.** Carregar no botão . Todos os indicadores se acenderão por 1 segundo e logo em seguida permanecerá aceso o indicador do botão , o indicador luminoso START/PAUSE começará a piscar lentamente.
2. **COLOCAR A ROUPA.** Abrir a porta de vidro. Coloque a roupa dentro da máquina prestando atenção para não superar a carga máxima indicada na tabela dos programas na página seguinte .
3. **DOSAGEM DO DETERGENTE.** Extrair a gaveta e deitar o detergente nos específicos recipientes como explicado no parágrafo “*Descrição da máquina*”.
4. **FECHAR A PORTA DE VIDRO.**
5. **ESCOLHA DO PROGRAMA.** Girar o SELECTOR DE PROGRAMAS para a direita ou para a esquerda até seleccionar o programa desejado; será associada uma temperatura e uma velocidade de centrifugação que podem ser modificados.

6. **PERSONALIZAR O CICLO DE LAVAGEM.** Utilizar os específicos botões no painel de comandos:

  **Modificar a temperatura e/ou a centrifugação.**

A máquina visualiza automaticamente a temperatura e a centrifugação máximas para o programa seleccionado ou as últimas seleccionadas se compatíveis com o programa escolhido. Carregando no botão  pode-se reduzir a temperatura progressivamente até a lavagem a frio (). Carregando no botão  pode-se reduzir a centrifugação progressivamente até a sua exclusão (). Uma ulterior pressão dos botões colocará os valores novamente aos máximos previstos.

! Excepção: seleccionando o programa **Algodão** a temperatura pode ser aumentada até a 90°.

 **Programar um início posterior.**

Para programar o início retardado do programa escolhido, carregue várias vezes no botão até que o indicador luminoso relativo ao tempo desejado se acenda.

A sexta vez que carregar na tecla, a função se desactivará.

! Uma vez pressionado o botão START/PAUSE o valor do atraso poderá ser modificado somente diminuindo.

   **Modificar as características do ciclo.**

Carregar nos botões OPÇÕES para personalizar a lavagem conforme as próprias exigências.

- Carregar no botão para activar a opção; o respectivo indicador luminoso irá acender-se.
- Carregar novamente no botão para desactivar a opção; o respectivo indicador luminoso irá apagar-se.

! Se a opção seleccionada não for compatível com o programa escolhido, a incompatibilidade será indicada com a intermitência do indicador luminoso e a opção não será activada.

! Se a opção seleccionada não for compatível com uma outra programada anteriormente, o respectivo indicador luminoso irá piscar e será activada somente a segunda, o indicador luminoso do botão ficará aceso fixo.

7. **INICIAR O PROGRAMA.** Carregar no botão START/PAUSE. O indicador luminoso ficará aceso fixo e a porta irá bloquear-se (indicador luminoso PORTA BLOQUEADA  aceso). Os ícones relativos às fases de lavagem acendem-se durante o ciclo para indicar a fase em curso.

Para modificar um programa durante a realização do ciclo, colocar a máquina de lavar roupa em pausa carregando no botão START/PAUSE; seleccionar o ciclo desejado e carregar novamente no botão START/PAUSE.

Para abrir a porta durante a realização de um ciclo, carregar no botão START/PAUSE; se o indicador luminoso PORTA BLOQUEADA  estiver apagado, será possível abrir a porta. Carregar novamente no botão START/PAUSE para fazer iniciar o programa do ponto em que foi interrompido.

8. **FIM DO PROGRAMA.** É indicado pela escrita **END** acesa. A porta de vidro poderá ser aberta imediatamente. Se o indicador luminoso START/PAUSE piscar, carregar no botão para terminar o ciclo. Abrir a porta, retirar a roupa e desligar a máquina.

! Se desejar anular um ciclo já iniciado, mantenha pressionada a tecla  até que o ciclo será interrompido e a máquina irá desligar-se.

Saquinho para acolchoados, cortinas e peças delicadas

Graças ao especial saquinho fornecido com o produto, a Aqualtis consente lavar também as peças mais preciosas e delicadas garantido a máxima protecção. Recomenda-se o uso do saquinho para a lavagem de acolchoados e edredões com forro externo realizado em material sintético.

Programas e opções

PT

Tabela dos Programas

Ícone	Descrição do Programa	Temp. max. (°C)	Velocidade max. (rotações por minuto)	Detergentes e aditivos			Carga max. (Kg)	Duração ciclo
				Lavagem	Amaciador	Água de Javel		
Programas para algodão								
	Algodão com pré-lavagem (Acréscima o detergente no específico compartimento).	90°	1200	●	●	-	9	185
	Algodão (1): brancos e coloridos resistentes muito sujos.	60° (Max. 90°C)	1200	●	●	●	9	190
	Algodão (2): brancos e coloridos delicados muito sujos.	40°	1200	●	●	●	9	185
	Algodão coloridos (3)	40°	1200	●	●	●	9	95
	Camisas	40°	600	●	●	●	2	70
	Calças de Ganga	40°	800	●	●	-	4	60
Programas especiais								
	Bebé: coloridos delicados muito sujos.	40°	800	●	●	●	4	120
	Sintéticos resistentes	60°	800	●	●	●	4	80
	Sintéticos delicados	40°	800	●	●	●	4	75
	Roupas "7 dias 60°": roupa de banho e de cama.	60°	1200	●	●	●	9	95
	Edredões: para peças com enchimento em plumas de ganso.	30°	1000	●	●	-	3,5	95
	Seda: para roupas de seda, viscosa, lingerie.	30°	0	●	●	-	2	55
	Lã: para lã, cashmere, etc.	40°	600	●	●	-	2	55
	Mix 30': para refrescar rapidamente roupas levemente sujas (não é indicado para lã, seda e roupas que deve ser lavadas à mão).	30°	800	●	●	-	3,5	30
Programas parciais								
	Enxaguamento	-	1200	-	●	●	9	35
	Centrifugação	-	1200	-	-	-	9	15
	Descarga	-	0	-	-	-	9	2

A duração do ciclo indicada no visor ou no manual é uma estimativa calculada com base nas condições padrão. O tempo efectivo poderá variar a depender de vários factores, tais como a temperatura e a pressão da água em entrada, a temperatura ambiental, a quantidade de detergente, a quantidade e o tipo de carga, o balanceamento da carga e as opções adicionais seleccionadas.

Para todos Test Instituídos:

- 1) Programa de controlo segundo a norma EN 60456: configurar o programa com uma temperatura de 60°C.
- 2) Programa longo para algodão: configurar o programa com uma temperatura de 40°C.
- 3) Programa curto para algodão: configurar o programa com uma temperatura de 40°C.

Opções de Lavagem

Super Lavagem

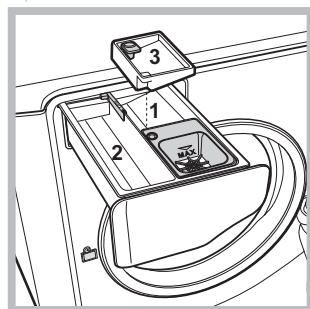

Esta opção garante uma lavagem com altas performances graças ao uso de uma maior quantidade de água na fase inicial do ciclo e a uma maior duração do programa, é útil para eliminar as manchas mais resistentes. Pode ser utilizada **com** ou **sem** lixívia. Se desejar efectuar também o alvejo, coloque a gaveta adicional **3**, fornecida,

na gaveta **1**. Quando deitar a água de javel, não ultrapasse o nível "máx" indicado no pino central (veja a figura). **Para efectuar somente o branqueamento sem efectuar a lavagem completa**, deitar a lixívia na gaveta adicional **3**, estabelecer o programa "Enxaguamento" e activar a opção "Super Lavagem" .

! Não pode ser activada com os programas , , , , , , .

Engomar Fácil

Seleccionando esta opção, a lavagem e a centrifugação serão oportunamente modificados para reduzir a formação de rugas.

No fim do ciclo a máquina de lavar roupa efectuará lentas rotações do tambor; os indicadores luminosos "Engomar Fácil" e START/PAUSE irão piscar. Para terminar o ciclo, carregar no botão START/PAUSE ou no botão "Engomar Fácil". No programa "Seda" a máquina terminará o ciclo com a roupa de molho e o indicador luminoso "Engomar Fácil" irá piscar. Para descarregar a água e poder retirar a roupa é necessário carregar no botão START/PAUSE ou no botão "Engomar Fácil".

! Esta opção não pode ser activada com os programas , , , , .

Economizar Tempo

Seleccionando esta opção, diminui de 30%-50% a duração do programa, conforme o ciclo escolhido, garantindo ao mesmo tempo uma economia de água e energia eléctrica. Use este ciclo apenas para roupas não excessivamente sujas.

! Não pode ser activada com os programas , , , , , .

Extra Enxaguamento

Seleccionando esta opção aumenta-se a eficácia da enxaguadura, e garante-se a máxima remoção dos resíduos de detergente. É útil para quem tem a pele particularmente sensível aos detergentes. Aconselha-se o uso desta opção com a máquina de lavar roupa com a carga cheia ou com grandes doses de detergente.

! Esta opção não pode ser activada com os programas , , .

Detergentes e roupa

PT

Detergente

A escolha e a quantidade de detergente dependem do tipo de tecido (algodão, lã, seda...), da cor, da temperatura de lavagem, do grau de sujidade e da dureza da água. Uma correcta dosagem de detergente evita desperdícios e protege o meio ambiente: mesmos os detergentes biodegradáveis contêm componentes que alteram o equilíbrio da natureza.

Aconselha-se:

- usar detergente em pó para as peças de algodão brancas e para a pré-lavagem.
 - usar detergente líquido para peças delicadas de algodão e para todos os programas com baixas temperaturas.
 - usar detergente líquido delicado para lã e seda.
- O detergente deve ser deitado antes do início da lavagem no específico recipiente ou no doseador que deve ser colocado directamente no tambor. Neste caso, não é possível seleccionar o ciclo Algodão com pré-lavagem.

! Não use detergentes para lavagem à mão, porque formam espuma demais.

Preparar a roupa

- Desdobre bem as roupas antes de carregá-las.
- Divida a roupa em função do tipo de tecido (símbolo na etiqueta da roupa) e a da cor, prestando atenção para separar as peças coloridas das peças brancas;
- Esvazie as algibeiras e verifique se há botões soltos;
- Não ultrapasse os valores indicados na *Tabela dos Programas* que se referem ao peso da roupa enxuta.

Quanto pesa a roupa?

1 lençol	400-500 gr.
1 fronha	150-200 gr.
1 toalha	400-500 gr.
1 roupão	900-1200 gr.
1 toalha de rosto	150-250 gr.
1 calça de ganga	400-500 gr.
1 camisa	150-200 gr.

Conselhos de lavagem

Camisas: utilize o específico programa “Camisas”  para lavar camisas de vários tipos de tecido e cores para garantir o máximo cuidado.

Calças de Ganga: utilize o específico programa “Calças de Ganga”  para todas as roupas de tecido “Denim”; vire do avesso as roupas antes de lavar e use um detergente líquido.

Bebé: utilize o específico programa “Bebé”  para remover a sujidade típica das roupas das crianças e remover o excesso de detergente das roupas, evitando reacções alérgicas à pele delicada das crianças. Este ciclo foi estudado para reduzir as bactérias utilizando uma maior quantidade de água e optimizando o efeito de aditivos específicos higienizantes, acrescentados ao detergente. No fim da lavagem, a máquina efectuará lentas rotações do tambor; para terminar o ciclo, carregue na tecla START/PAUSE.

Seda: utilize o específico programa “Seda”  para lavar todas as roupas de seda. Aconselha-se o uso de um detergente específico para tecidos delicados.

Cortinas: use o programa “Seda” . Dobre-as e coloque-as dentro do saquinho fornecido com o produto.

Lã: é a única máquina de lavar roupa que obteve o prestigioso reconhecimento Woolmark Platinum Care (M.0508) por parte da The Woolmark Company, que certifica a lavagem à máquina de todas as roupas de lã, mesmo daquelas com etiqueta “lavar somente à mão” . Com o programa “Lã” poderemos lavar à máquina todas as peças de lã com a garantia das melhores performances.

Edredões: para lavar peças com enchimento de plumas de ganso de casal ou de solteiro (com peso inferior a 3,5 kg), travesseiros, jaquetas, utilizar o programa específico “Edredões” . Recomenda-se colocar as peças no tambor dobrando as suas pontas para dentro (veja as figuras) e de não superar os $\frac{3}{4}$ do volume do próprio tambor.

Para obter óptimos resultados de lavagem recomenda-se utilizar o detergente líquido dosado na gaveta dos detergentes.

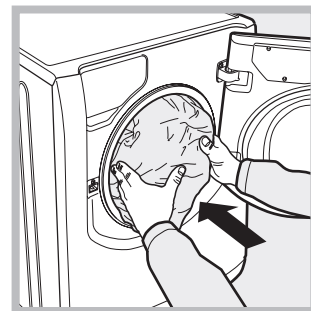
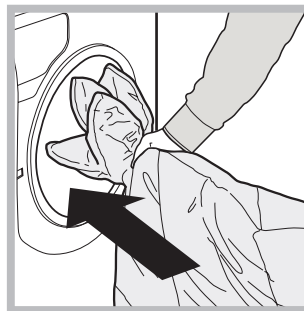

Acolchoados: para lavar os acolchoados com forro sintético, use o específico saquinho fornecido com o produto e o programa “Edredões” .

Roupa de banho e de cama: para lavar toda a roupa de casa com um único ciclo, utilize o programa “7 dias 60°”  que optimiza o uso do amaciador e consente uma economia de tempo e energia. Aconselhamos a utilização de detergente em pó.

Manchas resistentes: tratar as manchas mais resistentes com um sabão sólido antes da lavagem e utilizar o programa Algodão com pré-lavagem.

Sistema de balanceamento da carga

Antes de cada centrifugação, para evitar vibrações excessivas e para distribuir a carga em modo uniforme, o tambor efectua algumas rotações a uma velocidade levemente superior àquela de lavagem. Se no fim de repetidas tentativas a carga ainda não estiver correctamente balanceada, a máquina efectuará a centrifugação com uma velocidade inferior àquela prevista. No caso de um excessivo desbalanceamento, a máquina de lavar roupa efectuará a distribuição ao invés da centrifugação. Para favorecer uma melhor distribuição da carga e o seu correcto balanceamento, aconselha-se misturar peças grandes com peças pequenas.

Precauções e conselhos

! Esta máquina de lavar roupa foi projectada e fabricada em conformidade com os regulamentos internacionais de segurança. Estas advertências são fornecidas por razões de segurança e devem ser lidas com atenção.

Segurança geral

- Este aparelho foi projectado exclusivamente para um uso doméstico.
- O aparelho não deve ser utilizado por pessoas (incluindo crianças) com capacidades físicas, sensoriais ou mentais reduzidas ou sem experiência e conhecimentos, salvo se supervisionadas ou se tiverem recebido instruções sobre a utilização do dispositivo por parte de uma pessoa responsável pela sua segurança. As crianças devem ser mantidas sob vigilância para evitar que brinquem com a máquina.
- Esta máquina de lavar roupa deve ser utilizada somente por pessoas adultas e conforme as instruções apresentadas neste livrete.
- Não toque na máquina com os pés descalços nem com as mãos ou os pés molhados ou húmidos.
- Não puxe o cabo eléctrico para tirar a ficha da tomada, pegue a ficha mesmo.
- Não toque a água de descarga, que poderá chegar a temperaturas altas.
- Em nenhum caso force a porta para abri-la: poderá danificar o mecanismo de segurança que a protege contra aberturas acidentais.
- Se houver avarias, em nenhum caso mexa nos mecanismos internos para tentar reparar.
- Verifique sempre que criança não se aproximem da máquina a funcionar.
- Se for preciso deslocar a máquina, são precisas pelo menos duas ou três pessoas, com a máxima atenção. Nunca sozinho porque a máquina é muito pesada.
- Antes de colocar a roupa controle que o tambor esteja vazio.

Eliminação

- Eliminação do material de embalagem: obedeça os regulamentos locais, de maneira que as embalagens possam ser reutilizadas.
- A directiva Europeia 2002/96/CE relativa aos resíduos de equipamentos eléctricos e electrónicos prevê que os electrodomésticos não devem ser eliminados no normal fluxo dos resíduos sólidos urbanos. Os aparelhos que deixaram de ser utilizados devem ser recolhidos separadamente para otimizar a taxa de recuperação e reciclagem dos materiais que os compõem e impedir potenciais danos à saúde e ao meio ambiente. O símbolo do contentor de lixo barrado com uma cruz está presente em todos os produtos para lembrar o dever de recolha selectiva.

Para mais informações sobre o correcto desmantelamento dos electrodomésticos, contacte o serviço público especializado ou os revendedores.

PT

Abertura manual da porta de vidro

Caso não seja possível abrir a porta de vidro por falta de energia eléctrica e quiser pendurar a roupa lavada, proceda da seguinte maneira:

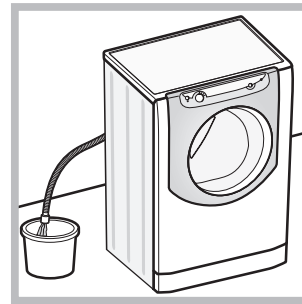

1. tire a ficha da tomada de corrente.
2. verifique que o nível de água no interior da máquina seja inferior respeito à abertura da porta de vidro; caso contrário, tirar a água em excesso através do tubo de descarga recolhendo-a num balde como indicado na figura.

3. remova o painel de cobertura no lado anterior da máquina de lavar roupa (veja a página seguinte).

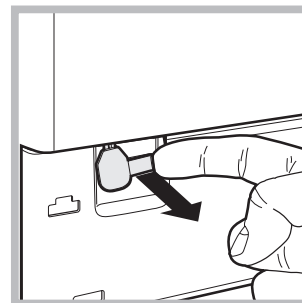

4. utilizando a lingueta indicada na figura, puxe para o externo até liberar o tirante de plástico do fecho; puxá-lo sucessivamente para baixo até ouvir um "clique" que indica que a porta está desbloqueada.

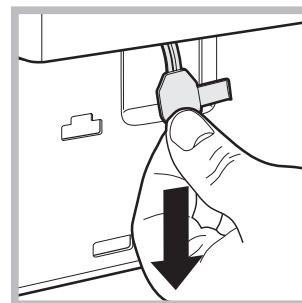

5. abra a porta; se ainda não conseguir, repita a operação.

6. monte outra vez o painel, certifique-se, antes de empurrá-la na máquina, que os ganchos foram colocados nas respectivas ranhuras.

Manutenção e cuidados

PT

Interromper a alimentação de água e de corrente eléctrica

- Feche a torneira da água depois de cada lavagem. Desta maneira diminuiu-se o desgaste do sistema hidráulico da máquina de lavar roupa e elimina-se o risco de vazamento.
- Tire a ficha da tomada eléctrica quando for limpar a máquina de lavar roupa e durante os trabalhos de manutenção.

Limpar a máquina

A parte externa e as peças em borracha podem ser limpas com um pano molhado com água morna e sabão. Não empregue solventes nem abrasivos.

Limpar a gaveta dos detergentes

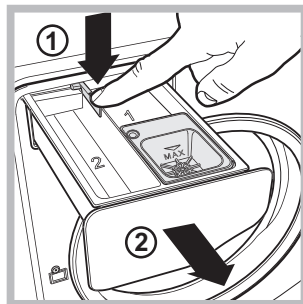

Para extrair a gaveta, pressione a lingueta (1) e puxe para fora (2) (veja a figura). Lave-a com água corrente; esta limpeza deve ser efectuada frequentemente.

Cuidados com o tambor

- Deixe a porta sempre entreaberta para evitar que se formem odores desagradáveis.

Limpar a bomba

Esta máquina de lavar roupa é equipada com uma bomba com limpeza automática que não precisa de operações de manutenção. Entretanto pode acontecer que pequenos objectos (moedinhas, botões) caiam na pré-câmara que protege a bomba, situada na parte inferior da mesma.

! Certifique-se que o ciclo de lavagem tenha terminado e tire a ficha da tomada.

Para obter acesso à pré-câmara:

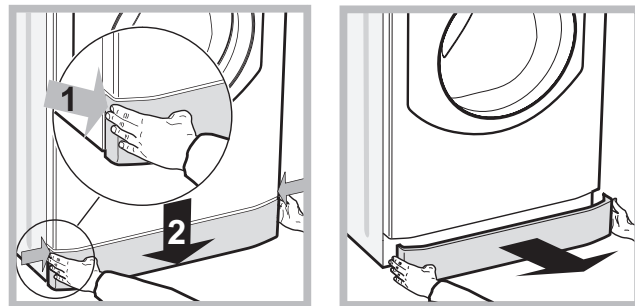

1. remova o painel de cobertura no lado anterior da máquina empurrando para o centro, em seguida empurre para baixo de ambos os lados e remova-o (veja as figuras).

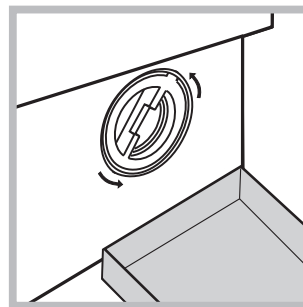

2. posicione um recipiente para recolher a água que sairá (aproximadamente 1,5 l) (ver figura);
3. Para desenroscar a tampa gire-a na direcção contrária aos ponteiros do relógio (veja a figura);

4. limpe o interior com cuidado;
5. enrosque outra vez a tampa;
6. monte outra vez o painel, certifique-se, antes de empurrá-la na máquina, que os ganchos foram colocados nas respectivas ranhuras.

Verificar o tubo de alimentação de água

Verifique o tubo de alimentação pelo menos uma vez por ano. Se houver rachaduras ou fendas, será necessário substituí-lo: durante as lavagens as fortes pressões podem provocar repentinas quebras.

Anomalias e soluções

PT

Pode acontecer que a máquina não funcione. Antes de telefonar para a Assistência Técnica (veja “Assistência”), verifique se não se trata de um problema fácil de resolver com ajuda da seguinte lista.

Anomalias:

Possíveis causas / Solução:

A máquina de lavar roupa não liga.

- A ficha não está colocada na tomada eléctrica, ou não é suficiente para haver contacto.
- Em casa não há corrente.

O ciclo de lavagem não inicia.

- A porta de vidro não está bem fechada.
- O botão START/PAUSE não foi pressionado.
- A torneira da água não está aberta.
- Foi programado um atraso de uma hora no início.

A máquina não carrega água.

- O tubo de alimentação de água não está ligado na torneira.
- O tubo está dobrado.
- A torneira da água não está aberta.
- Está a faltar água em casa.
- Não há suficiente pressão.
- O botão START/PAUSE não foi pressionado.

A porta da máquina está bloqueada.

- Seleccionando o ciclo “Bebè” ou a opção “Engomar fácil”, no fim do ciclo a máquina de lavar roupa efectuará lentas rotações do tambor; para terminar o ciclo carregue no botão START/PAUSE ou no botão “Engomar fácil”. Seleccionando o ciclo “Seda” a máquina terminará o ciclo com a roupa de molho; para descarregar a água e poder retirar a roupa é necessário carregar no botão START/PAUSE ou no botão “Engomar fácil”.

A máquina carrega e descarrega água continuamente.

- O tubo de descarga não está instalado entre 65 e 100 cm. de altura do chão (veja “Instalação”).
- A ponta do tubo de descarga está imersa na água (veja “Instalação”).
- Se a morada encontrar-se nos últimos andares de um edifício, é possível que aconteçam fenómenos de sifão por causa dos quais a máquina de lavar roupa carrega e descarrega água continuamente. Para eliminar este inconveniente, há a disposição no comércio apropriadas válvulas contra o efeito sifão.

A máquina não descarrega ou não realiza centrifugação.

- Da descarga na parede não foi sangrado o ar.
- No programa não há descarga: com alguns programas será necessário iniciar a descarga manualmente (veja “Programas e opções”).
- Está activada a opção “Engomar Fácil”: para completar o programa, carregue no botão START/PAUSE (veja “Programas e opções”).
- O tubo de descarga está dobrado (veja “Instalação”).
- A conduta de descarga está entupida.

A máquina de lavar roupa vibra muito durante a centrifugação.

- O tambor, no momento da instalação, não foi liberado correctamente (veja “Instalação”).
- A máquina não está nivelada (veja “Instalação”).
- A máquina está apertada entre móveis e parede (veja “Instalação”).
- A carga está desbalanceada (veja “Detergentes e roupa”).

A máquina está a perder água.

- O tubo de alimentação da água não está bem enroscado (veja “Instalação”).
- O gaveta dos detergentes está entupida (para limpá-la veja “Manutenção e cuidados”).
- O tubo de descarga não está bem fixado (veja “Instalação”).

Os ícones relativos à “Fase em curso” piscam rapidamente contemporaneamente ao indicador luminoso ON/OFF.

- Desligue a máquina e tire a ficha da tomada, aguarde aproximadamente 1 minuto e volte a ligá-la. Se a anomalia persistir, contacte a Assistência Técnica.

Está a formar-se demasiada espuma.

- O detergente não é específico para máquina de lavar roupa (deve haver a escrita “para máquina de lavar”, “à mão e para máquina de lavar” ou similares).
- A dose foi excessiva.

A porta da máquina está bloqueada.

- Efectue o procedimento de desbloqueio manual (veja “Precauções e conselhos”).

Assistência

PT

Antes de contactar a Assistência Técnica:

- Verifique se consegue resolver a anomalia sozinho (*veja “Anomalias e soluções”*);
- Reinicie o programa para verificar se o inconveniente foi resolvido;
- Em caso negativo, contacte o Serviço de Assistência Técnica autorizado.

! No caso de uma incorrecta instalação ou de um uso não correcto do aparelho, o serviço de assistência será a pagamento.

! Nunca recorra a técnicos não autorizados.

Comunique:

- o tipo de anomalia;
- o modelo da máquina (Mod.);
- o número de série (S/N).

Estas informações encontram-se na placa de identificação colocada no aparelho.

DE**Deutsch****AQUALTIS****AQ9L 292 U**

INHALTSVERZEICHNIS

Aufstellung, 38-39

Auspacken und Aufstellen
Wasser- und Elektroanschlüsse
Technische Daten

Beschreibung Ihres Gerätes, 40-41

Bedienblende

Durchführung eines Waschprogramms, 42

Programme und Zusatzfunktionen, 43

Programmtabelle
Zusatzfunktionen

Waschmittel und Wäsche, 44

Waschmittel
Vorsortieren der Wäsche
Waschhinweise
System zur Auswuchtung der Wäscheladung

Vorsichtsmaßnahmen und Hinweise, 45

Allgemeine Sicherheit
Entsorgung
Manuelles Öffnen der Gerätetür

Reinigung und Pflege, 46

Abstellen der Wasser- und Stromversorgung
Reinigung des Gerätes
Reinigung der Waschmittelschublade
Pflege der Wäschetrommel
Reinigung der Pumpe
Kontrolle des Wasserzulaufschlauchs

Störungen und Abhilfe, 47

Kundendienst, 48

Aufstellung

DE

! Es ist äußerst wichtig, diese Bedienungsanleitung sorgfältig aufzubewahren, um sie jederzeit zu Rate ziehen zu können. Sorgen Sie dafür, dass sie im Falle eines Umzugs oder Übergabe an einen anderen Benutzer das Gerät stets begleitet.

! Lesen Sie bitte folgende Hinweise aufmerksam durch: sie liefern wichtige Informationen hinsichtlich der Installation, des Gebrauchs und der Sicherheit.

! In der Plastikhülle dieser Bedienungsanleitung befinden sich, außer dem Garantieschein, auch Kleinteile zur Installation.

Auspacken und Aufstellen

Auspacken

1. Nach Entfernen der Verpackung überzeugen Sie sich bitte davon, dass das Gerät während des Transportes nicht beschädigt wurde.

Schließen Sie das Gerät im Falle einer Beschädigung bitte nicht an und kontaktieren Sie Ihren Händler.

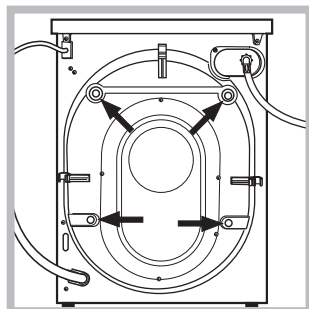

2. Schrauben Sie die 4 Transportschutzschrauben aus und nehmen Sie das entsprechende an der Rückwand befindliche Distanzstück ab (siehe Abbildung).

3. Schließen Sie die Löcher mittels der in der Plastikhülle befindlichen Kunststoffstöpsel.

4. Bewahren Sie bitte sämtliche Teile auf. Im Falle eines erneuten Transportes des Gerätes sind alle Teile wieder einzusetzen, um Schäden im Geräteinnern zu vermeiden.

! Verpackungsmaterial ist kein Spielzeug für Kinder.

Nivellierung

1. Der Waschvollautomat muss auf einem ebenen, festen Untergrund aufgestellt werden, ohne ihn an Wände oder Möbelteile anzulehnen.

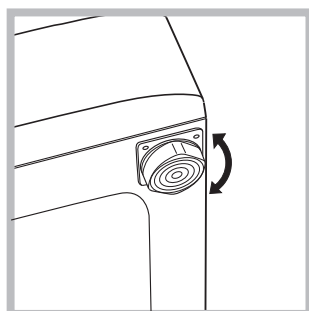

2. Eventuelle Unebenheiten durch An- bzw. Ausdrehen der vorderen Stellfüße ausgleichen, (der Neigungsgrad darf 2° nicht überschreiten).

! Eine präzise Nivellierung verleiht dem Gerät die erforderliche Stabilität, durch die Vibrationen und Betriebsgeräusche, vor allem während des Schleuderns, vermieden werden.

! Bei Teppichböden müssen die Stellfüße so reguliert werden, dass ein ausreichender Freiraum zur Belüftung unter dem Waschvollautomaten gewährleistet ist.

Wasser- und Elektroanschlüsse

Anschluss des Zulaufschlauches

! Lassen Sie das Wasser vor dem Anschluss so lange auslaufen, bis klares Wasser austritt.

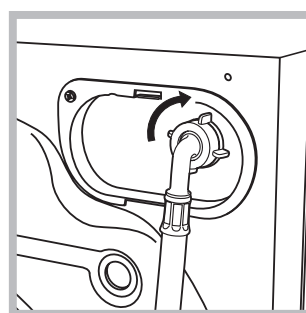

1. Schließen Sie das andere Ende des Schlauches an den oben rechts am Rückteil des Gerätes befindlichen Wasseranschluss an (siehe Abbildung).

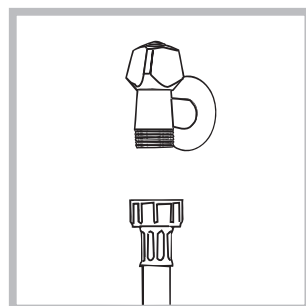

2. Schrauben Sie den Wasserschlauch an einen Kaltwasserhahn mit 3/4-GAS-Gewindeanschluss an (siehe Abb.).

Lassen Sie das Wasser vor dem Anschluss so lange auslaufen, bis klares Wasser austritt.

3. Der Schlauch darf nicht eingeklemmt oder abgeknickt werden.

! Der Wasserdruck muss innerhalb der Werte liegen, die in der Tabelle der Technischen Daten angegeben sind (siehe nebenstehende Seite).

! Sollte der Zulaufschlauch nicht lang genug sein, dann wenden Sie sich bitte an einen Fachhändler oder an einen autorisierten Fachmann.

! Verwenden Sie bitte niemals alte oder gebrauchte Zulaufschläuche, sondern nur die, die Sie mit dem Gerät erhalten haben.

Anschluss des Ablaufschlauches

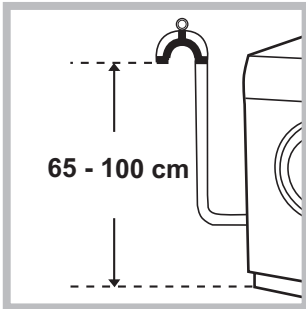

Schließen Sie den Ablaufschlauch, ohne ihn dabei zu krümmen, an eine Abfuhrleitung, oder an einen in der Wand (in einer Mindesthöhe von 65 – 100 cm) angelegten Ablauf an,

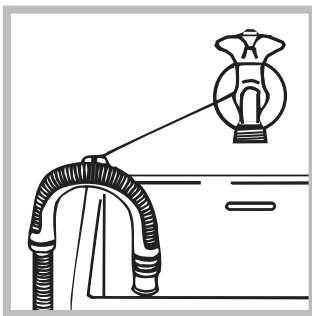

oder hängen Sie ihn in ein Becken oder eine Wanne ein; befestigen Sie ihn in diesem Falle mittels der mitgelieferten Führung an dem Wasserhahn (siehe Abbildung). Das freie Ablaufschlauchende darf nicht unter Wasser bleiben.

! Verlängerungsschläuche sollten nicht eingesetzt werden, sollte dies jedoch absolut unvermeidlich sein, muss die Verlängerung denselben Durchmesser des Originalschlauchs aufweisen und darf eine Länge von 150 cm nicht überschreiten.

Elektroanschluss

Vor Einfügen des Netzsteckers in die Steckdose ist sicherzustellen, dass:

- die Steckdose über eine normgerechte Erdung verfügt;
- die Steckdose die in den Technischen Daten angegebenen Höchstlast des Gerätes trägt (siehe nebenstehende Tabelle);
- die Stromspannung den in den Technischen Daten angegebenen Werten entspricht (siehe nebenstehende Tabelle);
- der Netzstecker mit der Steckdose übereinstimmt. Lassen Sie den Netzstecker oder die Steckdose andernfalls ersetzen.

! Das Gerät darf nicht im Freien installiert werden, auch nicht, wenn es sich um einen geschützten Platz handelt. Es ist gefährlich, Ihren Vollwaschautomaten Gewittern und Unwettern auszusetzen.



! Die Steckdose sollte nach installiertem Gerät leicht zugänglich sein.

! Verwenden Sie bitte keine Verlängerungen oder Mehrfachstecker.

! Das Netzkabel darf nicht gebogen bzw. eingeklemmt werden.

! Das Versorgungskabel darf nur durch autorisierte Fachkräfte ausgetauscht werden.

Achtung! Der Hersteller übernimmt keinerlei Haftung, sollten diese Vorschriften nicht genau beachtet werden.

Technische Daten	
Modell	AQ9L 292 U
Abmessung	Breite 59,5 cm Höhe 85 cm Tiefe 64,5 cm
Fassungsvermögen	1 bis 9 kg
Elektroanschlüsse	siehe das am Gerät befindliche Typenschild
Wasseranschlüsse	Höchstdruck 1 MPa (10 bar) Mindestdruck 0,05 MPa (0,5 bar) Trommelvolumen 62 Liter
Schleudertouren	bis zu 1200 U/min.
Prüfprogramme gemäß EN 60456	Programm ; Temperatur 60°C; bei einer Lademenge von 9 kg.
	Dieses Gerät entspricht den folgenden EG-Richtlinien: - 2004/108/CE (elektromagnetische Verträglichkeit) - 2002/96/CE - 2006/95/CE (Niederspannung)
	

Beschreibung Ihres Gerätes

DE

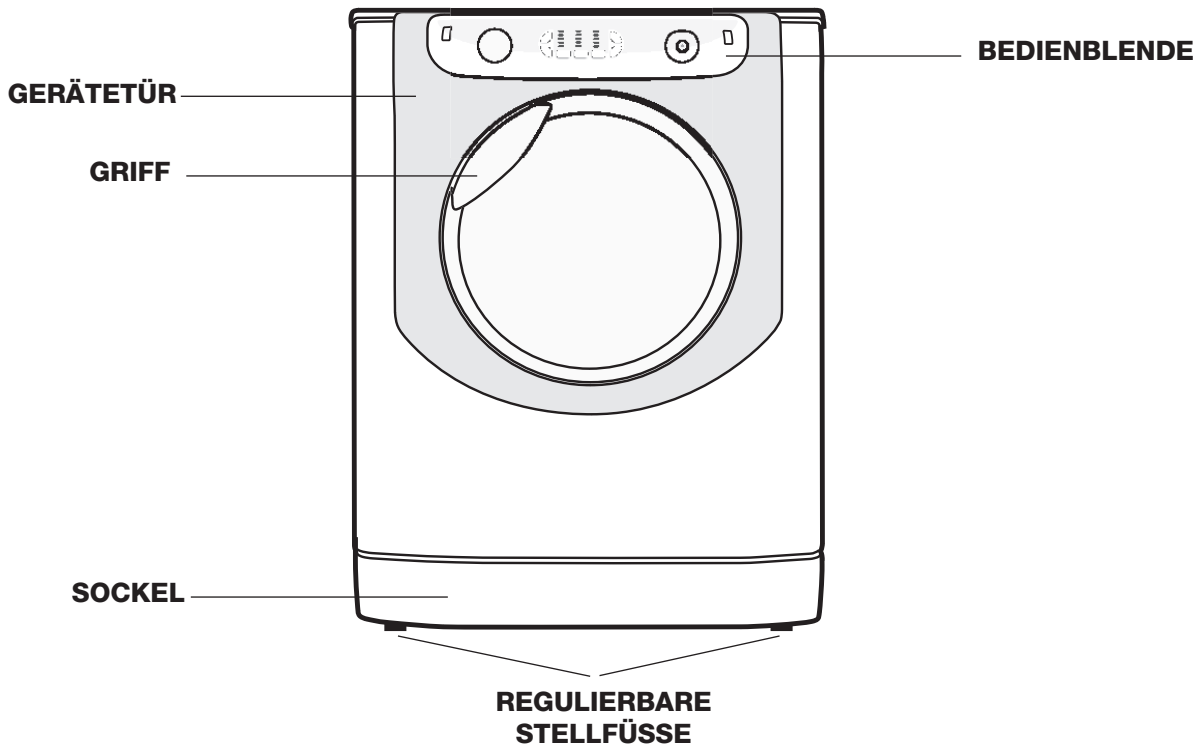

GERÄTETÜR



Öffnen Sie die Gerätetür bitte stets nur am entsprechenden Griff (siehe Abbildung).

WASCHMITTELBEHÄLTER

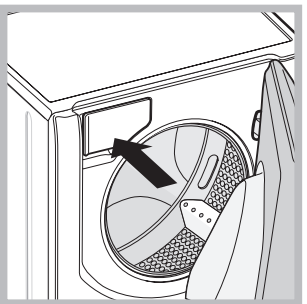

Der Waschmittelbehälter befindet sich im Innern des Gerätes, um ihn zu erreichen, muss die Gerätetür geöffnet werden.

Hinsichtlich der Dosierung des Waschmittels verweisen wir auf den Absatz „Waschmittel und Wäsche“.

Hinweis: befestigen Sie den Aufkleber mit der Beschreibung der Programme

und der Optionen am Waschmittelbehälter. Der Aufkleber befindet sich in der Plastikhülle dieser Bedienungsanleitung.

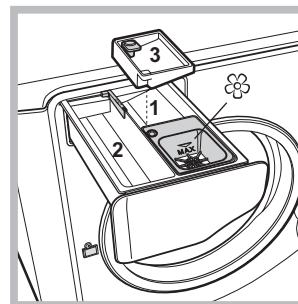

1. Waschmittelkammer für den Vorwaschgang: für Waschpulver.

! Vergewissern Sie sich vor Einfüllen des Waschmittels, dass die Zusatzkammer 3 nicht eingesetzt wurde.

2. Waschmittelkammer für den Hauptwaschgang: für Waschpulver oder Flüssigwaschmittel. Bei

Verwendung von Flüssigwaschmittel empfehlen wir, dieses erst dann einzufüllen, wenn der Waschgang gestartet wird.

3. Zusatzkammer: Bleichmittel

! Die Verwendung der zusätzlichen Kammer 3 schließt die Vorwäsche aus.

☼ Kammer für Zusätze: für Weichspüler oder flüssige Zusätze. Bitte achten Sie darauf, dass der maximale auf dem Gitter angezeigte Stand nicht überschritten wird. Konzentrierte Weichspüler müssen verdünnt werden.

Funktion Standby

Zur Erfüllung der neuen Richtlinien zum Energieverbrauch ist diese Waschmaschine mit einem automatischen Ausschaltsystem (Standby) ausgestattet, das nach 30 Minuten des Nichtgebrauchs in Funktion tritt. Drücken Sie kurz die Taste ON/OFF  und warten Sie, bis sich die Maschine wieder einschaltet.

Bedienblende

DE

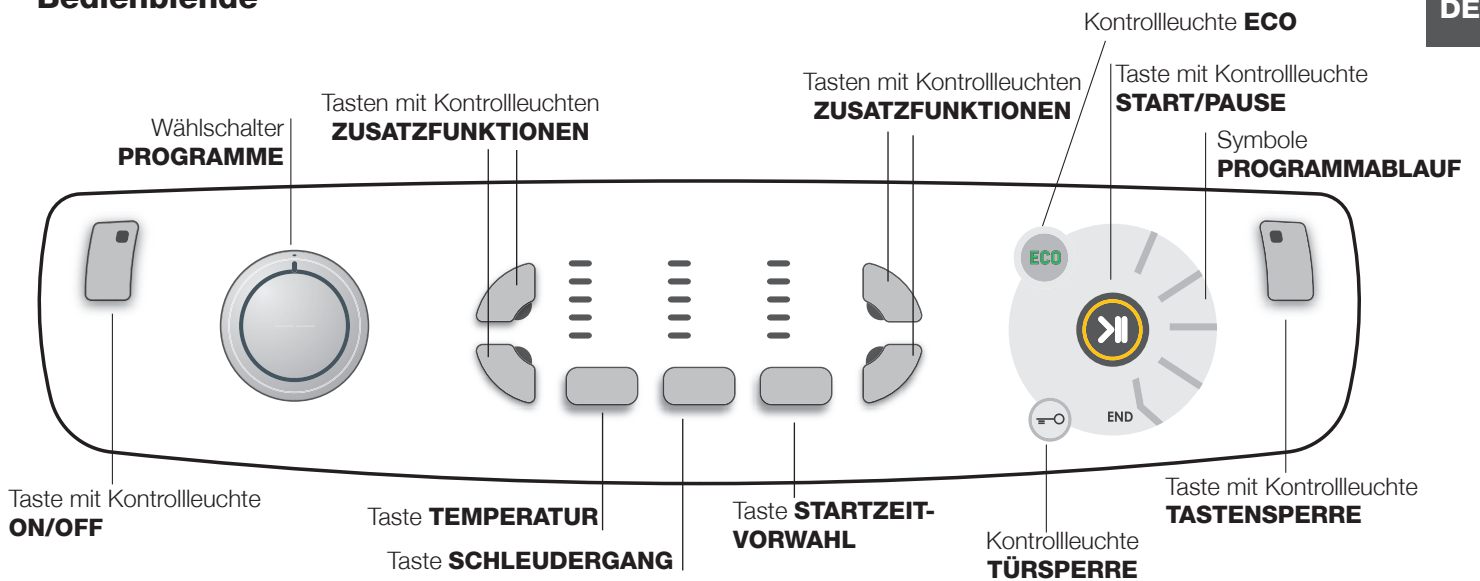

Taste mit Kontrollleuchte **ON/OFF**: Drücken Sie kurz auf die Taste, um das Gerät ein- bzw. auszuschalten. Die grüne Kontrollleuchte zeigt an, dass das Gerät eingeschaltet ist. Um den Waschvollautomaten während eines Waschgangs auszuschalten, muss die Taste etwas länger gedrückt werden (ca. 3 Sekunden); ein kurzer oder ein ungewollter Druck bewirkt kein Ausschalten des Gerätes. Das Ausschalten des Gerätes während eines laufenden Waschprogramms löscht den gesamten Waschzyklus.

Wählschalter **PROGRAMME**: Der Schalter kann in beide Richtungen gedreht werden. Um sicher zu sein, das am besten geeignete Waschprogramm gewählt zu haben, raten wir die „*Programmtabelle*“ zu Rate zu ziehen. Während des Programmablaufs bleibt der Schalter feststehend.

Taste **TEMPERATUR**: Taste drücken, wenn Sie die Temperatur ändern oder ausschalten möchten, der Wert wird durch die darüber befindlichen Kontrollleuchten angezeigt (siehe „*Durchführung eines Waschprogramms*“).

Taste **SCHLEUDERGANG**: Taste drücken, wenn Sie die Schleuderdrehzahl ändern oder nicht schleudern möchten; der Wert wird durch die darüber befindlichen Kontrollleuchten angezeigt (siehe „*Durchführung eines Waschprogramms*“).

Taste **STARTZEITVORWAHL**: Taste drücken, um den verzögerten Start des gewünschten Programms zu programmieren. Die entsprechende Zeitverschiebung wird durch die darüber befindlichen Kontrollleuchten angezeigt (siehe „*Durchführung eines Waschprogramms*“).

Tasten mit Kontrollleuchten **ZUSATZFUNKTIONEN**: Die Taste zur Einstellung der verfügbaren Zusatzfunktionen drücken. Die entsprechende Kontrollleuchte leuchtet (siehe „*Durchführung eines Waschprogramms*“).

Symbole **PROGRAMMABLAUF**: Die Symbole zeigen die jeweilige Programmphase (Hauptwäsche – Spülen – Schleudern – Abpumpen anzuzeigen). Die Anzeige **END** leuchtet auf, wenn der Zyklus abgelaufen ist.

Taste mit Kontrollleuchte **START/PAUSE**: Sobald die grüne Kontrollleuchte auf langsames Blinklicht schaltet, drücken Sie die Taste, um den Waschgang zu starten. Nach Start des Programms ist die Kontrollleuchte dauerhaft an. Um den Waschgang zu unterbrechen, drücken Sie erneut die Taste die Kontrollleuchte blinkt orangefarben. Sobald die Kontrollleuchte „Türsperre“ erlischt, kann die Gerätetür geöffnet werden. Um das Programm an der Stelle, an der es unterbrochen wurde, wieder in zu starten, drücken Sie die Taste erneut.

Kontrollleuchte **TÜRSPERRE**: Diese zeigt an, dass die Gerätetür nicht geöffnet werden kann. Um die Gerätetür zu öffnen, muss der Waschzyklus auf Pause geschaltet werden (siehe „*Durchführung eines Waschprogramms*“).



Taste mit Kontrollleuchte **TASTENSPERRE**: Zur Sperre bzw. Freigabe der Schaltelemente halten Sie die Taste ca. 2 Sekunden lang gedrückt. Die eingeschaltete Kontrollleuchte zeigt an, dass die Bedienblende gesperrt ist. Auf diese Weise wird verhindert, dass ein Programm aus Versehen geändert wird, (eventuell durch Kinder).

Kontrollleuchte **ECO**: das Symbol **ECO** wird angezeigt, sobald bei Änderung der Waschoptionen den Energieverbrauch um mindestens 10% reduziert. Außerdem leuchtet die Ikone, bevor das Gerät in Standby-Modus übergeht, für wenige Sekunden auf. Bei ausgeschaltetem Gerät liegt die geschätzte Energierückgewinnung bei etwa 80%.



Durchführung eines Waschprogramms

DE

ANMERKUNG: Lassen Sie vor erstmaligem Gebrauch des Waschvollautomaten erst einen Waschgang ohne Wäsche, jedoch mit Waschmittel durchlaufen. Stellen Sie hierzu das 90°C-Waschprogramm ohne Vorwäsche ein.

- 1. EINSCHALTEN DES GERÄTES.** Drücken Sie die Taste . Sämtliche Kontrolllampen leuchten für 1 Sekunde auf; im Anschluss daran leuchtet die Kontrollleuchte der Taste  dauerhaft und die Kontrollleuchte START/PAUSE blinkt.
- 2. EINFÜLLEN DER WÄSCHE.** Öffnen Sie die Gerätetür. Füllen Sie die Wäsche ein. Beachten Sie die maximale Füllmenge laut Programmtabelle.
- 3. DOSIERUNG DES WASCHMITTELS.** Ziehen Sie die Waschmittelschublade heraus und füllen Sie das Waschmittel in die entsprechenden Kammern (siehe „Beschreibung Ihres Gerätes“).
- 4. SCHLIESSEN SIE DIE GERÄTETÜR.**
- 5. WAHL DES WASCHPROGRAMMS.** Drehen Sie den WÄHLSCHALTER PROGRAMME nach rechts oder nach links auf das gewünschte Programm; die dem Programm entsprechende Temperatur und Schleudergeschwindigkeit werden automatisch zugeschaltet, können jedoch geändert werden.
- 6. INDIVIDUALISIERUNG DES WASCHGANGS.** Dies erwirken Sie über die auf dem Bedienfeld befindlichen Tasten:

Änderung der Temperatur und/ Schleuderdrehzahl.

Programm vorgesehene maximale Temperatur sowie die maximale Schleudergeschwindigkeit, wenn sie kompatibel mit dem eingestellten Programm sind. Durch Drücken der Taste  kann die Temperatur Schritt für Schritt herabgesetzt werden, bis auf Kaltwäsche (❄). Durch Drücken der Taste  kann die Schleudergeschwindigkeit Schritt für Schritt herabgesetzt werden, bis auf die Abwahl des Schleudergangs (⊗). Ein weiterer Druck auf die Tasten setzt die Einstellungen wieder auf die maximalen Werte.

! Ausnahme: Wird das Waschprogramm BAUMWOLLE eingestellt, kann die Temperatur bis auf 90° erhöht werden.

Die Startzeitvorwahl einstellen.

Zur Vorwahl der Startzeit des eingestellten Programms drücken Sie mehrmals die Taste, bis die Kontrollleuchte der gewünschten Zeitverschiebung aufleuchtet. Beim sechsten Tastendruck wird die Funktion deaktiviert.

! Wurde die Taste START/PAUSE einmal gedrückt, kann die Restzeit bis zum Start nur verringert werden.

Änderung der Eigenschaften des Waschgangs.

Drücken Sie die Taste ZUSATZFUNKTIONEN, um einen Waschgang gemäß Ihren persönlichen Wünschen zu ändern.

- Zur Aktivierung der Zusatzfunktion drücken Sie die Taste; die entsprechende Kontrolllampe leuchtet auf.

- Durch erneutes Drücken der Taste kann die Zusatzfunktion wieder ausgeschaltet werden; die entsprechende Kontrollleuchte erlischt.

! Lässt sich eine Waschoption nicht mit dem gewählten Programm kombinieren, blinkt die entsprechende Anzeige und die Funktion wird nicht aktiviert.

! Ist die gewählte Zusatzfunktion mit einer anderen, bereits eingestellten nicht kompatibel, blinkt die Anzeige der ersten Option, wird deaktiviert und nur die zweite Funktion wird aktiviert.

- 7. STARTEN DES PROGRAMMS.** Drücken Sie die Taste START/PAUSE. Die Kontrollanzeige leuchtet und die Gerätetür wird gesperrt (Kontrollleuchte TÜRSPERRE  eingeschaltet). Während des Programmablaufs leuchten die entsprechenden Symbole auf, um die jeweils erreichte Phase anzuzeigen. Um ein bereits laufendes Programm zu ändern, schalten Sie das Gerät auf Pause, drücken Sie hierzu die Taste START/PAUSE, wählen Sie daraufhin das gewünschte Programm und drücken Sie erneut die Taste START/PAUSE. Zum Öffnen der Gerätetür während eines Zyklus drücken Sie die Taste START/PAUSE; ist die Kontrollleuchte TÜRSPERRE  ausgeschaltet, kann die Gerätetür geöffnet werden. Drücken Sie die Taste START/PAUSE erneut, um das Programm an der Stelle, an der es unterbrochen wurde, wieder in Gang zu setzen.
- 8. ENDE DES PROGRAMMS.** Dieses wird durch die Leuchtanzeige **END** angezeigt. Die Gerätetür kann geöffnet werden. Blinkt die Kontrollleuchte START/PAUSE, muss die Taste gedrückt werden, um den Waschgang abzuschließen. Öffnen Sie die Gerätetür, nehmen Sie die Wäsche heraus und schalten Sie das Gerät aus.

! Möchten Sie ein bereits in Gang gesetztes Waschprogramm löschen, halten Sie die Taste  gedrückt, bis der Zyklus unterbrochen wird und sich das Gerät ausschaltet.

Sack für Steppdecken, Vorhänge und Feinwäsche

Dank des speziellen mitgelieferten Sacks können Sie im Waschvollautomaten Aqualtis auch ihre kostbarsten und empfindlichsten Wäschestücke bei maximalem Schutz waschen. Es empfiehlt sich, diesen Sack in jedem Fall für die Wäsche wie z.B. (Stepp- und Daunendecken mit Synthetikbezug zu verwenden).

Programme und Zusatzfunktionen

Programmtabelle

Symbole	Beschreibung des Programms	Max. Temp. (°C)	Max. Schleuder Geschwindigkeit (U/min)	Waschmittel und Zusätze			Max. Beladungsmenge (kg)	Programmdauer
				Waschmittel	Weichspüler	Bleichmittel		
Programme Baumwolle								
	Baumwolle mit Vorwäsche (Füllen Sie das Waschpulver in die entsprechende Kammer ein).	90°	1200	●	●	-	9	185
	Baumwolle (1): stark verschmutzte Weiß- und farbechte Buntwäsche.	60° (Max. 90°)	1200	●	●	●	9	190
	Baumwolle (2): stark verschmutzte Weiß- und empfindliche Buntwäsche.	40°	1200	●	●	●	9	185
	Buntwäsche aus Baumwolle (3)	40°	1200	●	●	●	9	95
	Hemden	40°	600	●	●	●	2	70
	Jeans	40°	800	●	●	-	4	60
Spezialprogramme								
	Baby: stark verschmutzte empfindliche Buntwäsche.	40°	800	●	●	●	4	120
	Kunstfaser widerstandsfähige	60°	800	●	●	●	4	80
	Kunstfaser zarte	40°	800	●	●	●	4	75
	7-Tage: bettwäsche Bade- und Handtücher.	60°	1200	●	●	●	9	95
	Daunen: wäsche- bzw. Kleidungsstücke mit Daunenfüllung.	30°	1000	●	●	-	3,5	95
	Seide: kleidungsstücke aus Seide, Viskose und Feinwäsche.	30°	0	●	●	-	2	55
	Wolle: wolle, Kaschmir usw.	40°	600	●	●	-	2	55
	Mix 30': zum kurzen Auffrischen leicht verschmutzter Wäsche (nicht geeignet für Wolle, Seide und Handwäsche).	30°	800	●	●	-	3,5	30
Teilprogramme								
	Spülen	-	1200	-	●	●	9	35
	Schleudern	-	1200	-	-	-	9	15
	Abpumpen	-	0	-	-	-	9	2

Die auf dem Display und in der Bedienungsanleitung genannte Zyklusdauer wird ausgehend von Standardbedingungen berechnet. Die effektiv benötigte Zeit kann aufgrund zahlreicher Faktoren wie Temperatur und Druck des Zulaufwassers, Raumtemperatur, Waschmittelmenge, Art, Menge und Verteilung der Waschlading sowie der gewählten Zusatzfunktionen variieren.

Für alle Testinstitute:

1) Prüfprogramm gemäß EN 60456: Programm und eine Temperatur von 60°C einstellen.

2) Langes Baumwollprogramm: Programm und eine Temperatur von 40°C einstellen.

3) Kurzes Baumwollprogramm: Programm und eine Temperatur von 40°C einstellen.

Zusatzfunktionen

Super Wash

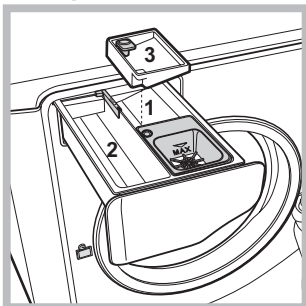

Diese Zusatzfunktion verbessert die Waschergebnisse durch eine erhöhte Wassermenge am Anfang des Programms und eine verlängerte Programmlaufzeit. Diese Funktion ermöglicht das Entfernen selbst der hartnäckigsten Flecken. Kann **mit** oder **ohne** Bleichmittel verwendet werden. Möchten Sie auch Bleichen, dann setzen Sie die mitgelieferte, zusätzliche Kammer **3** in Kammer

1 ein. Bei der Dosierung des Bleichmittels darf der auf dem Zentralstift mit „max“ gekennzeichnete Höchststand (siehe Abbildung) nicht überschritten werden. Wenn Sie nur bleichen möchten, ohne einen kompletten Waschgang durchzuführen, dann geben Sie das Bleichmittel in die Zusatzkammer **3**, stellen Sie das Programm „Spülgang“ ein und aktivieren Sie die Funktion „Super Wash“ .
! Diese Funktion kann zu den Programmen , , , , , , , .

Bügelleicht

Wird diese Zusatzfunktion eingestellt, werden Waschgang und Schleudergang entsprechend geändert, um Knitterbildung zu vermindern. Am Ende des Waschgangs erfolgt eine sanfte Umdrehung der Trommel; die Kontrollleuchten „Bügelleicht“ und START/PAUSE blinken.

Drücken Sie die Taste START/PAUSE oder „Bügelleicht“, um den Waschgang abzuschließen. Wird das Programm „Seide“ eingestellt, unterbricht Ihr Gerät das Programm, ohne das Wasser abzupumpen. Ihre Wäsche bleibt so im letzten Spülwasser liegen, und die Kontrollleuchte „Bügelleicht“ blinkt. Zum Abpumpen des Wassers zu muss die Taste START/PAUSE oder die Taste „Bügelleicht“ gedrückt werden.

! Diese Funktion kann zu den Programmen , , , , .

Schnell

Wird diese Option gewählt, wird die Programmdauer um 30%-50% reduziert, wodurch Wasser und Energie gespart werden können. Verwenden Sie diesen Zyklus leicht verschmutzte Wäsche.

! Diese Funktion kann zu den Programmen , , , , , .

Extra Spülen

Wählen Sie diese Zusatzfunktion, wird die Spülwirkung verbessert und somit ein optimales Ausspülen von Waschmittelresten garantiert. Dies ist besonders empfehlenswert bei sehr empfindlicher Haut bzw. Waschmittelallergien. Es empfiehlt sich, diese Funktion bei voller Wäschebelastung oder bei hohen Waschmitteldosierungen zuzuschalten.

! Diese Funktion kann zu den Programmen , , .

Waschmittel und Wäsche

DE

Waschmittel

Die Wahl des Waschmittels und der Waschmittelmenge hängt von der Gewebeat (Baumwolle, Wolle, Seide ...), der Farbe, der Waschtemperatur, der Stärke der Verschmutzung und der Wasserhärte ab. Dosieren Sie das Waschmittel gemäß Herstellerangaben exakt, um Verschwendung zu vermeiden und die Umwelt zu schonen: obwohl sie biologisch abbaubar sind, beinhalten Sie dennoch Stoffe, die die Umwelt belasten.

Es empfiehlt sich:

- Waschmittel in Pulverform für Weißwäsche und für die Vorwäsche zu verwenden,
- flüssige Waschmittel für empfindliche Baumwollwäsche und für alle Waschprogramme bei Niedrigtemperaturen,
- und flüssige Feinwaschmittel für Wolle und Seide.

Flüssigwaschmittel dürfen erst unmittelbar vor dem Start des Programms in die entsprechende Kammer, oder in eine Dosierkugel, eingefüllt werden. Bei der Benutzung von Flüssigwaschmitteln sollte kein Programm mit Vorwäsche verwendet werden.

! Verwenden Sie keine Handwaschmittel, diese verursachen eine zu hohe Schaumbildung.

Vorsortieren der Wäsche

- Falten Sie die Wäsche auseinander, bevor Sie sie in die Trommel legen.
- Trennen Sie die Wäsche je nach Gewebeat (*siehe Waschetikettensymbol*) und Farbe. Weißwäsche ist immer getrennt zu waschen.
- Entleeren Sie alle Taschen und kontrollieren Sie die Knöpfe.
- Das in der „*Programmtabelle*“ angegebene Gewicht, beschreibt die maximale Ladung Trockenwäsche und darf nicht überschritten werden.

Wie schwer ist Wäsche?

1 Betttuch	400-500 g
1 Kopfkissenbezug	150-200 g.
1 Tischdecke	400-500 g
1 Bademantel	900-1200 g
1 Handtuch	150-250 g
1 Jeanshose	400-500 g
1 Oberhemd	150-200 g.

Waschhinweise

Hemden: wählen Sie das Spezialprogramm "Hemden"  zum schonenden Waschen von Oberhemden jeglicher Gewebeat und Farbe.

Jeans: wählen Sie das Spezialprogramm "Jeans"  für alle Wäschestücke aus "Denimstoff"; wenden Sie die Wäschestücke auf links und verwenden Sie ein Flüssigwaschmittel.

Baby: wählen Sie das Spezialprogramm "Baby"  um die durch Kinder verursachten, typischen Flecken zu beseitigen und die Waschmittel optimal auszuspülen auch um Allergien an der empfindlichen Kinderhaut zu vermeiden. Dieser Zyklus reduziert das Bakterienaufkommen durch eine Erhöhung der Wassermenge und wurde optimiert für die Verwendung von speziellen desinfizierenden Waschmittelzusätzen.

Am Ende des Waschgangs erfolgen einige langsame und sanfte Trommelumdrehungen. Drücken Sie abschließend die Taste START/PAUSE.

Seide: Wählen Sie das Spezialprogramm "Seide"  zum Waschen aller Kleidungs- bzw. Wäschestücke aus Seide. Es empfiehlt sich der Einsatz von Feinwaschmittel.

Gardinen: Verwenden Sie das Programm „Seide“ . Sie sollten zusammengelegt und in den mitgelieferten Beutel gesteckt werden.

Wolle: Der Waschvollautomat von ist der einzige, der mit dem „Woolmark Platinum Care“-Siegel (M.0508) von The Woolmark Company ausgezeichnet wurde. Dieses Siegel zertifiziert diese Waschmaschine als Gerät für eine besonders schonende Maschinenwäsche aller Kleidungsstücke aus Wolle, auch solcher, die das Etikett „nur Handwäsche“  tragen. Mit dem Programm „Wolle“ lassen sich sämtliche Wollwäsche bedenkenlos waschen, wobei beste Waschergebnisse erreicht werden.

Daunen: Zum Waschen von Wäschestücken mit Daunenfüllung wie Federbetten für Doppel- oder Einzelbetten (die ein Gewicht von 3,5 kg nicht überschreiten), Kissen, Anoraks wählen Sie das Spezialprogramm „Daunen“ . Wie empfehlen, die Federbetten mit nach innen gefalteten Ecken (*siehe Abbildung*) in die Wäschetrommel zu füllen und $\frac{3}{4}$ des Fassungsvermögens der Trommel nicht zu überschreiten. Für optimale Waschergebnisse empfiehlt es sich, Flüssigwaschmittel zu verwenden und dieses in die Waschmittelkammer einzufüllen.

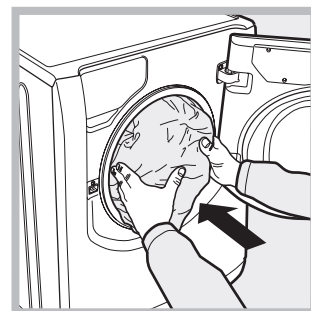
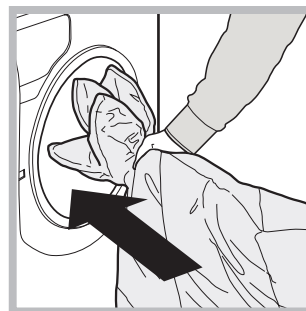

Steppdecken: Benutzen Sie zum Waschen von Steppdecken mit Synthetikbezug den mitgelieferten Sack und stellen Sie das Programm „Daunen“  ein.

Badezimmer- und Bettwäsche: Ihr Waschvollautomat bietet Ihnen die Möglichkeit, Ihre gesamte Wäsche in einem einzigen Waschgang, dem „7-Tage“-Programm  zu waschen. Weichspüler kommt hier optimiert zum Einsatz und Sie sparen zusätzlich Zeit und Energie. Es empfiehlt sich die Verwendung von Waschmittel in Pulverform.

Hartnäckige Flecken: Diese sollten vor dem Waschen vorbehandelt werden. Verwenden Sie das Programm für Baumwolle mit Vorwäsche.

System zur Auswuchtung der Wäscheladung

Um starke Vibrationen zu vermeiden, wird die Wäsche vor dem Schleudern durch spezielle Trommelbewegungen gleichmäßig verteilt. Sollte die Wäscheladung nach Ablauf mehrerer Versuche immer noch nicht korrekt verteilt sein, schleudert das Gerät die Wäsche bei einer niedrigeren Schleudergeschwindigkeit. Sollte die Wäsche extrem ungleichmäßig verteilt sein, führt das Gerät anstelle des Schleudergangs einen Wäscheverteilungs-Zyklus durch. Um eine optimale Verteilung der Wäscheladung und somit eine korrekte Auswuchtung zu ermöglichen, sollten große und kleine Wäscheteile gemischt eingefüllt werden.

Vorsichtsmaßnahmen und Hinweise

! Der Waschvollautomat wurde nach den strengsten internationalen Sicherheitsvorschriften entworfen und gebaut. Nachstehende Hinweise werden aus Sicherheitsgründen genannt und sollten aufmerksam gelesen werden.

Allgemeine Sicherheit

- Dieses Gerät wurde ausschließlich für den Einsatz im privaten Haushalt konzipiert.
- Dieses Gerät ist nicht zur Verwendung durch Personen (einschließlich Kinder) mit eingeschränkten körperlichen, geistigen oder sensorialen Fähigkeiten oder ohne ausreichende Erfahrung und Kenntnis geeignet, es sei denn, sie werden durch eine für ihre Sicherheit verantwortliche Person beaufsichtigt und eingewiesen. Kinder müssen beaufsichtigt werden, um sicherzustellen, dass sie nicht mit dem Gerät spielen.
- Berühren Sie das Gerät nicht, wenn Sie barfuß sind, und auch nicht mit nassen oder feuchten Händen oder Füßen.
- Ziehen Sie den Netzstecker nicht am Netzkabel aus der Steckdose, sondern nur am Netzstecker selbst.
- Berühren Sie nicht das Ablaufwasser, es könnte sehr heiß sein.
- Öffnen Sie die Gerätetür nicht mit Gewalt: Der Sicherheits-Schließmechanismus könnte hierdurch beschädigt werden.
- Bei etwaigen Störungen versuchen Sie bitte nicht, Innenteile selbst zu reparieren.
- Halten Sie Kinder stets von dem in Betrieb befindlichen Gerät fern.
- Sollte es erforderlich sein, das Gerät zu versetzen, sollten hierfür 2 oder 3 Personen verfügbar sein. (Vorsichtig vorgehen). Versetzen Sie es niemals allein, das Gerät ist äußerst schwer.
- Bevor Sie die Wäsche einfüllen, stellen Sie bitte sicher, dass die Wäschetrommel leer ist.

Entsorgung

- Entsorgung des Verpackungsmaterials: Bitte befolgen Sie die lokalen Richtlinien zur Entsorgung und Wiederverwertung des Verpackungsmaterials.
- Die europäische Richtlinie 2002/96/EG über Elektro- und Elektronik-Altgeräte schreibt vor, dass Haushaltsgeräte nicht mit dem normalen Müll zu entsorgen sind. Altgeräte sind zwecks Optimierung der Rückgewinnungs- und Recyclingrate der Gerätematerialien einer gesonderten Sammelstelle zuzuführen, um Schäden für die Gesundheit und die Umwelt zu vermeiden. Das durchgestrichene Abfalleimersymbol, weist darauf hin, dass eine getrennte Entsorgung vorgeschrieben ist. Für weitere Informationen hinsichtlich der ordnungsgemäßen Entsorgung von Haushaltsgeräten wenden Sie sich bitte an Ihren Händler oder an die zuständige kommunale Stelle.

Manuelles Öffnen der Gerätetür

DE

Sollte die Gerätetür aufgrund eines Stromausfalls nicht geöffnet werden können, gehen Sie wie folgt vor, um die Wäsche entnehmen und somit aufhängen zu können:



1. Ziehen Sie den Netzstecker aus der Steckdose.
2. Stellen Sie sicher, dass der Wasserstand im Innern des Gerätes die Gerätetür nicht übersteigt, andernfalls lassen Sie das überschüssige Wasser, so wie auf der *Abbildung* veranschaulicht, durch den Ablaufschlauch in einen Eimer ablaufen.

3. Nehmen Sie die Abdeckung an der Gerätefront ab (*siehe Abbildung auf nachfolgender Seite*).

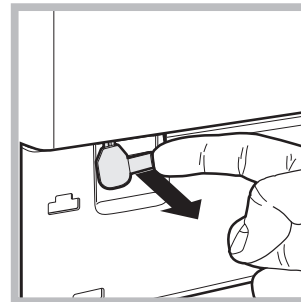

4. Entfernen Sie mithilfe der Zunge (nach vorne ziehen) die Kunststoff-Spannvorrichtung aus der Arretierung. Ziehen Sie die Spannvorrichtung jetzt nach unten, bis ein deutliches Klicken anzeigt, dass die Tür entriegelt ist.

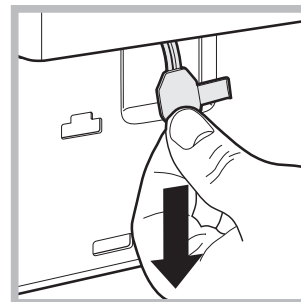

5. Öffnen Sie die Gerätetür. Wenn das nicht möglich ist, wiederholen Sie die Schritte aus Punkt 4.

6. Arretieren Sie die Kunststoffflasche wieder an der beschriebenen Stelle

Reinigung und Pflege

DE

Abstellen der Wasser- und Stromversorgung

- Drehen Sie den Wasserhahn nach jedem Waschvorgang zu. Hierdurch wird der Verschleiß der Wasseranlage verringert und Wasseraustritte vermieden.
- Ziehen Sie den Netzstecker aus der Steckdose, bevor Sie Ihr Gerät reinigen.

Reinigung des Gerätes

Die Gehäuseteile und die Teile aus Gummi können mit einem, mit warmer Spülmittellauge angefeuchteten Tuch gereinigt werden. Vermeiden Sie den Einsatz von Löse- und Scheuermitteln.

Reinigung der Waschmittelschublade

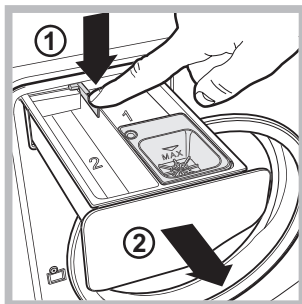

Drücken Sie auf den Arretierhebel (1) und ziehen Sie die Waschmittelschublade nach vorne heraus (2) (siehe Abbildung). Spülen Sie diese regelmäßig unter fließendem Wasser gründlich aus.

Pflege der Wäschetrommel

- Lassen Sie die Gerätetür stets leicht offen stehen, um die Bildung unangenehmer Gerüche zu vermeiden.

Reinigung der Pumpe

Ihr Gerät ist mit einer selbstreinigenden Pumpe ausgerüstet, eine Wartung ist demnach nicht erforderlich. Es könnte jedoch vorkommen, dass kleine Gegenstände (Münzen, Knöpfe) in die Fremdkörperfalle geraten.

! Vergewissern Sie sich, dass der Waschgang abgeschlossen ist und ziehen Sie den Netzstecker heraus.

Zugang zur Fremdkörperfalle:

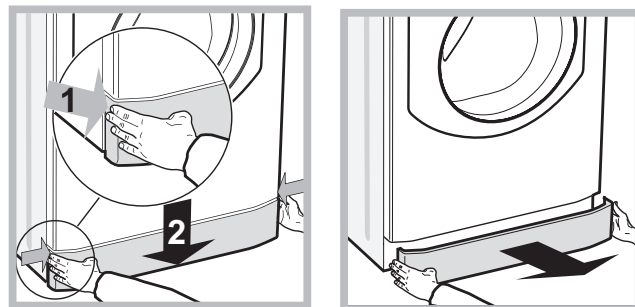

1. Nehmen Sie die Abdeckung an der Gerätefront ab, indem Sie zur Mitte hin drücken, dann drücken Sie beide Seiten nach unten und ziehen sie heraus (siehe Abbildungen).

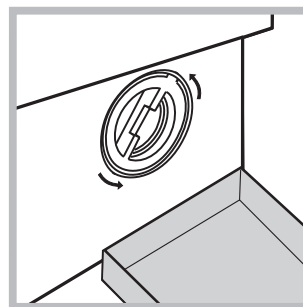

2. Nehmen Sie einen Behälter zum Auffangen des auslaufenden Wassers (ca. 1,5 Liter) zur Hand (siehe Abbildung);
3. Drehen Sie den Deckel gegen den Uhrzeigersinn ab (siehe Abbildung);

4. Reinigen Sie das Innere gründlich;
5. Schrauben Sie den Deckel wieder auf.
6. Bringen Sie die Abdeckung wieder an. Stellen Sie hierbei sicher, dass die Haken in die Schlitze eingreifen, bevor Sie die Abdeckung fest andrücken.

Kontrolle des Wasserzulaufschlauchs

Kontrollieren Sie den Zulaufschlauch mindestens einmal im Jahr. Weist er Risse bzw. Brüche auf, muss er ausgetauscht werden. Der starke Druck während des Waschprogramms könnte zu plötzlichem Platzen führen.

Störungen und Abhilfe

DE

Bei Funktionsstörung: Bevor Sie sich an den Technischen Kundendienst wenden (siehe „Kundendienst“), vergewissern Sie sich zuerst, ob es sich nicht um eine Kleinigkeit handelt, die Sie selbst beheben können. Ziehen Sie hierzu nachstehendes Verzeichnis zu Rate.

Störungen:

Das Gerät schaltet sich nicht ein.

Der Waschgang startet nicht.

Das Gerät zieht kein Wasser.

Die Gerätetür bleibt gesperrt.

Das Gerät zieht laufend Wasser und pumpt es laufend ab.

Das Gerät pumpt nicht ab und schleudert nicht.

Das Gerät vibriert zu stark während des Schleuderns.





Das Gerät ist undicht.

Die Symbole des „Programmablaufs“ blinken gemeinsam mit der ON/OFF Kontrollleuchte in kurzen Abständen.

Es bildet sich zu viel Schaum.

Die Gerätetür bleibt gesperrt.

Mögliche Ursachen / Lösungen:

- Der Stecker steckt nicht in der Steckdose, oder nicht so, dass der Kontakt hergestellt wird.
- Der Strom ist ausgefallen.
- Die Gerätetür ist nicht ganz geschlossen.
- Die Taste START/PAUSE wurde nicht gedrückt.
- Der Wasserhahn ist nicht aufgedreht.
- Es wurde ein verzögerter Start gewählt.
- Der Zufuhrschlauch ist nicht am Wasserhahn angeschlossen.
- Der Schlauch ist geknickt.
- Der Wasserhahn ist nicht aufgedreht.
- Es ist kein Wasser da.
- Der Druck ist unzureichend.
- Die Taste START/PAUSE wurde nicht gedrückt.
- Durch Auswahl des Programmzyklus „Baby “ oder der Option „Bügelleicht “ führt der Waschvollautomat am Ende des Zyklus langsame Drehungen der Trommel aus; um den Zyklus zu beenden drücken Sie die Taste START/PAUSE oder die Taste „Bügelleicht “. Durch Auswahl des Zyklus „Seide “ beendet das Gerät den Zyklus ohne das Wasser abzupumpen. Zum Abpumpen des Wassers und um die Wäsche herausnehmen zu können muss die Taste START/PAUSE oder die Taste „Bügelleicht “ gedrückt werden.
- Der Ablaufschlauch befindet sich nicht auf der vorgeschriebenen Höhe, d.h. 65 – 100 cm vom Boden (siehe „Installation“).
- Das Schlauchende liegt unter Wasser (siehe „Installation“).
- Falls Sie in einer der obersten Etagen eines Gebäudes wohnen, kann es vorkommen, dass sich im Syphon ein Vakuum bildet, und dadurch ständig Wasser ansaugt und wieder abpumpt wird. Zur Lösung dieser Probleme bietet der Handel spezielle Syphonventile an.
- Der Abfluss der Hausinstallation wurde nicht mit einer Entlüftungsöffnung versehen.
- Das Programm sieht kein Abpumpen vor: Bei einigen Programmen muss es von Hand eingestellt werden (siehe „Programme und Zusatzfunktionen“).
- Die Zusatzfunktion „Bügelleicht“ wurde zugeschaltet: zur Beendigung des Programms Taste START/PAUSE drücken (siehe „Programme und Zusatzfunktionen“).
- Der Ablaufschlauch ist geknickt (siehe „Installation“).
- Die Ablaufleitung ist verstopft.
- Die Transportsicherungen wurden nicht entfernt (siehe „Installation“).
- Das Gerät steht nicht eben (siehe „Installation“).
- Das Gerät steht zu eng zwischen der Wand und einem Möbel (siehe „Installation“).
- Das Gerät wurde nicht gleichmäßig beladen (siehe „Waschmittel und Wäsche“).
- Der Zulaufschlauch wurde nicht ordnungsgemäß aufgeschraubt (siehe „Installation“).
- Die Waschmittelschublade ist verstopft (zur Reinigung siehe „Wartung und Pflege“).
- Der Ablaufschlauch ist nicht korrekt befestigt (siehe „Installation“).
- Schalten Sie das Gerät aus und ziehen Sie den Netzstecker; warten Sie daraufhin ca. 1 Minute und schalten Sie es wieder ein. Bleibt die Störung bestehen, kontaktieren Sie bitte den Kundendienst.
- Das Waschmittel ist für Waschmaschinen nicht geeignet (es muss mit der Aufschrift „Für Waschmaschinen“, „Für Handwäsche und Waschmaschinen“ usw. versehen sein).
- Es wurde zu hoch dosiert.
- Entsperren Sie die Gerätetür von Hand (siehe „Vorsichtsmaßregeln und Hinweise“).

Kundendienst

DE

Bevor Sie den Kundendienst anfordern:

- Prüfen Sie, ob einige Kontrollen vorab selbst durchgeführt werden (*siehe "Störungen und Abhilfe"*);
- Starten Sie daraufhin das Programm erneut, um sicherzustellen, dass die Störung auch wirklich behoben wurde;
- Ist dies nicht der Fall, wenden Sie sich bitte an den autorisierten Kundendienst.

! Im Falle einer fehlerhaften Installation oder eines unkorrekten Gebrauchs wird der Einsatz eventuell in Rechnung gestellt.

! Beauftragen Sie bitte niemals unbefugtes Personal.

Geben Sie bitte Folgendes an:

- die Art der Störung;
- das Gerätemodell (Mod.);
- die Seriennummer (S/N).

Diese Angaben ersehen Sie auf dem am Gerät befindlichen Typenschild.

FR

Français

AQUALTIS

AQ9L 292 U

Sommaire

Installation, 50-51

Déballage et mise à niveau
Raccordements eau et électricité
Caractéristiques techniques

Description de l'appareil, 52-53

Tableau de bord

Comment faire un cycle de lavage, 54

Programmes et options, 55

Tableau des programmes
Options de lavage

Produits lessiviels et linge, 56

Lessive
Triage du linge
Conseils de lavage
Système d'équilibrage de la charge

Précautions et conseils, 57

Sécurité générale
Mise au rebut
Ouverture manuelle de la porte hublot

Entretien et soin, 58

Coupure de l'arrivée d'eau et du courant
Nettoyage de l'appareil
Nettoyage du tiroir à produits lessiviels
Entretien du tambour
Nettoyage de la pompe
Contrôle du tuyau d'arrivée de l'eau

Anomalies et remèdes, 59

Assistance, 60

FR

Installation

FR

! Conserver ce mode d'emploi pour pouvoir le consulter à tout moment. En cas de vente, de cession ou de déménagement, veiller à ce qu'il accompagne toujours le lave-linge.

! Lire attentivement les instructions : elles fournissent des conseils importants sur l'installation, l'utilisation et la sécurité de l'appareil.

! Cette notice, la garantie et les pièces servant à l'installation sont réunies dans un sachet.

Déballage et mise à niveau

Déballage

1. Sitôt le lave-linge déballé, s'assurer qu'il n'a pas été endommagé pendant son transport.

S'il est abîmé, ne pas le raccorder et contacter le vendeur.

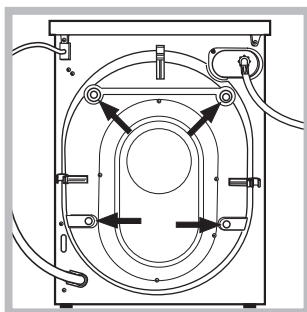

2. Enlever les quatre vis de protection pour le transport, le caoutchouc et la cale, placés dans la partie arrière (voir figure).

3. Boucher les trous à l'aide des bouchons plastique fournis dans le sachet.

4. Ces pièces sont à conserver car il faut les remonter en cas de déplacement du lave-linge pour éviter d'endommager l'intérieur de l'appareil pendant le transport.

! Les pièces d'emballage ne sont pas des jouets pour enfants.

Mise à niveau

1. Poser le lave-linge sur un sol plat et rigide, sans l'adosser à un mur ou à un meuble.

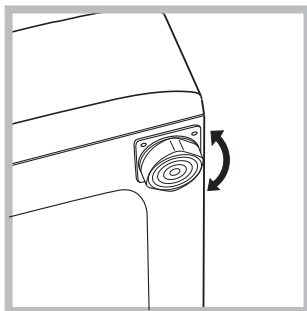

2. Pour compenser les irrégularités du sol, visser ou dévisser les pieds de réglage jusqu'à ce que l'appareil soit parfaitement à l'horizontale (il ne doit pas être incliné de plus de 2 degrés).

! Une mise à niveau minutieuse garantit une bonne stabilité de l'appareil et évite toute vibration et bruit surtout pendant l'essorage.

! Si l'appareil est posé sur de la moquette ou un tapis, agir sur les pieds de réglage de manière à ce qu'il y ait suffisamment de place pour assurer une bonne ventilation.

Raccordements eau et électricité

Raccordement du tuyau d'arrivée de l'eau

! Avant de raccorder le tuyau d'arrivée de l'eau, laisser couler l'eau jusqu'à ce quelle soit limpide.

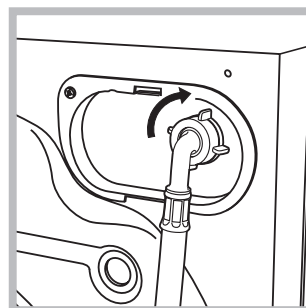

1. Raccorder le tuyau d'arrivée de l'eau à l'appareil en le vissant à la prise d'eau prévue, dans la partie arrière en haut à droite (voir figure).

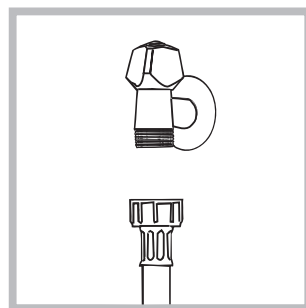

2. Reliez le tuyau d'alimentation en le vissant à un robinet d'eau froide à embout fileté 3/4 gaz (voir figure).

3. Attention à ce que le tuyau ne soit pas plié ou écrasé.

! La pression de l'eau doit être comprise entre les valeurs indiquées dans le tableau des Caractéristiques techniques (voir page ci-contre).

! Si la longueur du tuyau d'alimentation ne suffit pas, s'adresser à un magasin spécialisé ou à un technicien agréé.

! Ne jamais utiliser de tuyaux d'arrivée usés mais uniquement ceux fournis avec l'appareil.

Raccordement du tuyau de vidange

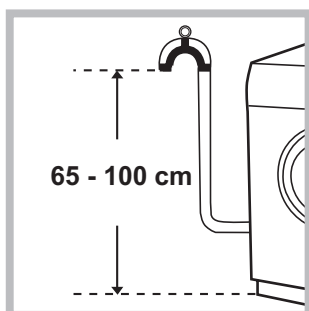

Raccorder le tuyau de vidange à un conduit d'évacuation ou à une évacuation murale placés à une distance du sol comprise entre 65 et 100 cm en évitant à tout prix de le plier.

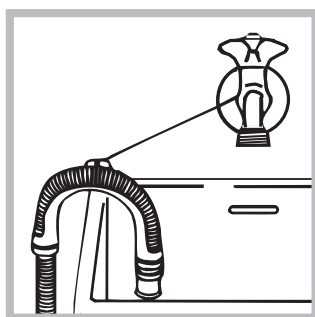

Autrement, accrocher le tuyau de vidange à un évier ou à une baignoire, dans ce cas, fixer le support plastique fourni avec l'appareil au robinet (voir figure).
L'extrémité libre du tuyau d'évacuation ne doit pas être plongée dans l'eau.

! L'utilisation d'un tuyau de rallonge est absolument déconseillée mais si on ne peut faire autrement, il faut absolument qu'il ait le même diamètre que le tuyau original et sa longueur ne doit pas dépasser 150 cm.

Raccordement électrique

Avant de brancher la fiche dans la prise de courant, s'assurer que :

- la prise est bien reliée à la terre et est conforme aux réglementations en vigueur;
- la prise est bien apte à supporter la puissance maximale de l'appareil indiquée dans le tableau des Caractéristiques techniques (voir ci-contre);
- la tension d'alimentation est bien comprise entre les valeurs figurant dans le tableau des Caractéristiques techniques (voir ci-contre);
- la prise est bien compatible avec la fiche de l'appareil. Autrement, remplacer la prise ou la fiche.

! Cet appareil ne doit pas être installé à l'extérieur, même à l'abri, car il est très dangereux de le laisser exposé à la pluie et aux orages.

! Après installation de l'appareil, la prise de courant doit être facilement accessible.



! N'utiliser ni rallonges ni prises multiples.

! Le câble ne doit être ni plié ni trop écrasé.

! Le câble d'alimentation et la fiche ne doivent être remplacés que par des techniciens agréés.

Attention! Nous déclinons toute responsabilité en cas de non-respect des normes énumérées ci-dessus.

Caractéristiques techniques

Modèle	AQ9L 292 U
Dimensions	largeur 59,5 cm hauteur 85 cm profondeur 64,5 cm
Capacité	de 1 à 9 kg
Raccordements électriques	Voir la plaque signalétique appliquée sur la machine
Raccordements hydrauliques	pression maximale 1 MPa (10 bar) pression minimale 0,05 MPa (0,5 bar) capacité du tambour 62 litres
Vitesse d'essorage	jusqu'à 1200 tours minute
Programmes de contrôle selon la norme EN 60456	programme ; température 60°C; effectué avec une charge de 9 kg.
 	Cet appareil est conforme aux Directives Communautaires suivantes: - 2004/108/CE (Compatibilité électromagnétique) - 2006/95/CE (Basse Tension) - 2002/96/CE

Description de l'appareil

FR

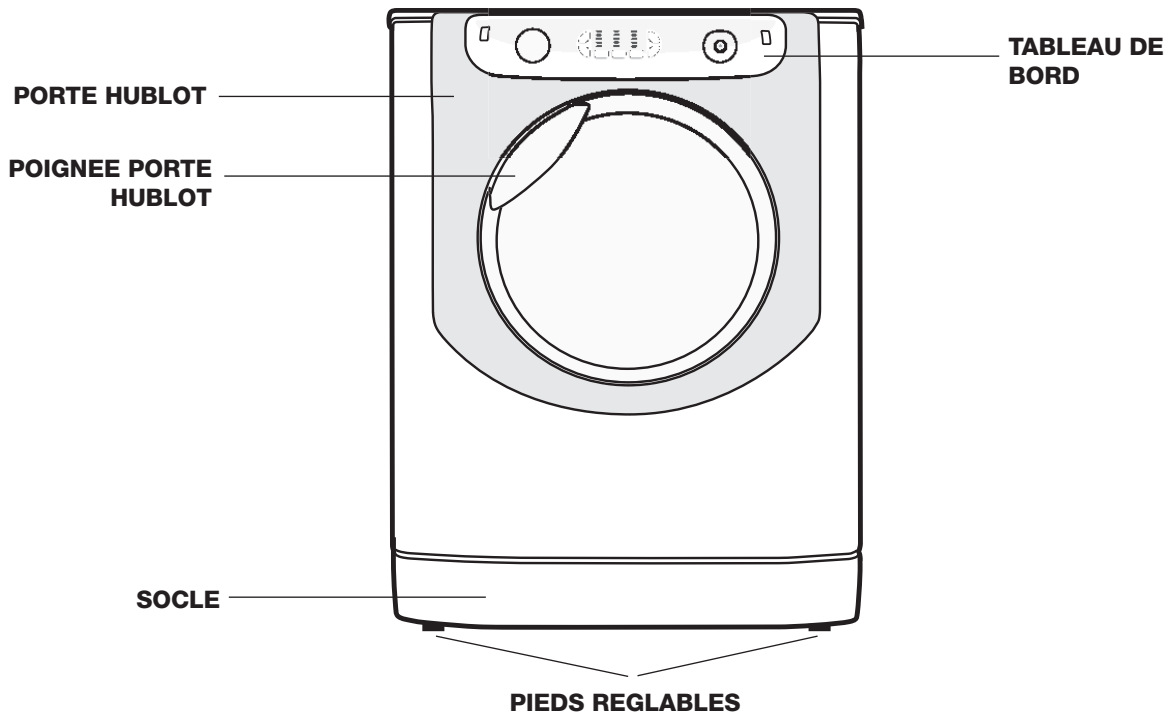

PORTE HUBLOT



Pour ouvrir la porte, se servir de la poignée prévue (voir illustration).

TIROIR A PRODUITS LESSIVIELS

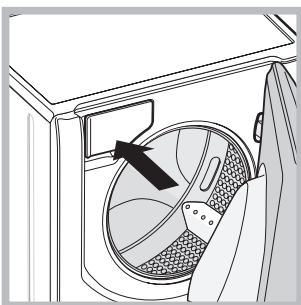

Le tiroir est situé à l'intérieur de l'appareil et il faut ouvrir la porte pour y accéder. Pour le dosage des produits lessiviels, consulter le chapitre "Produits lessiviels et linge".

Remarque : coller sur le tiroir l'étiquette contenant les descriptions des programmes et options. L'étiquette se trouve dans la pochette avec

le présent manuel.

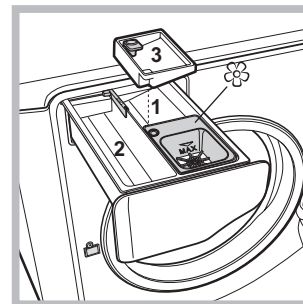

1. bac à produit de prélavage: utiliser de la lessive en poudre.

! Avant d'introduire la lessive, s'assurer que le bac supplémentaire 3 n'est pas présent.

2. bac à produit de lavage : utiliser de la lessive en poudre ou liquide. Dans ce dernier

cas, il est recommandé de le verser juste avant de démarrer le lavage.

3. Bac supplémentaire: Eau de Javel

! L'utilisation du bac supplémentaire 3 exclut le pré-lavage.

 bac à additifs : pour assouplissant ou additifs liquides.

Il est recommandé de ne jamais dépasser le niveau maximal indiqué par la grille et de diluer des assouplissants concentrés.

Stand-by



Ce lave-linge, conformément aux nouvelles normes en vigueur dans le domaine de l'économie d'énergie, est équipée d'un système d'extinction automatique (veille) activé après 30 minutes environ d'inutilisation. Appuyez brièvement sur la touche ON-OFF  et attendre que la machine soit réactivée.

Tableau de bord



Bouton avec témoin  **ON/OFF**: appuyer brièvement sur la touche pour allumer ou éteindre l'appareil. Le témoin vert indique que l'appareil est sous tension. Pour éteindre le lave-linge en cours de lavage, appuyer sur la touche pendant au moins 3 secondes de suite; une pression brève ou accidentelle n'entraîne pas l'arrêt de l'appareil. L'arrêt de l'appareil pendant un lavage annule le lavage en cours.

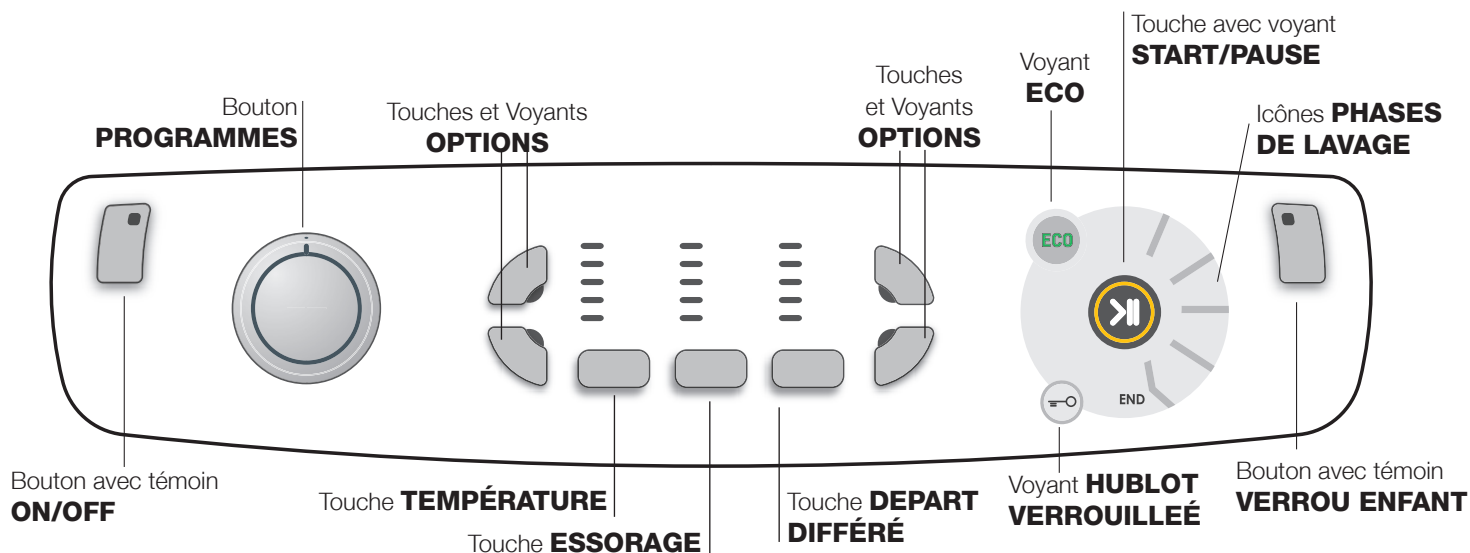



Bouton **PROGRAMMES**: il peut tourner dans les deux sens. Pour sélectionner le programme plus adapté, consulter le "Tableau des programmes". Pendant le lavage, le bouton reste fixe.

Touche  **TEMPERATURE**: appuyer sur la touche pour régler ou supprimer la température; la valeur est indiquée par les voyants situés au-dessus (voir "Comment faire un cycle de lavage").

Touche  **ESSORAGE**: appuyer sur la touche pour régler ou supprimer l'essorage; la valeur est indiquée par les voyants situés au-dessus (voir "Comment faire un cycle de lavage").

Touche  **DEPART DIFFÉRÉ**: appuyer sur la touche pour sélectionner un départ différé du programme choisi; le retard programmé est indiqué par les voyants situés au-dessus (voir "Comment faire un cycle de lavage").

Touches et Voyants **OPTIONS**: appuyez pour sélectionner les options disponibles. Le voyant correspondant à l'option sélectionnée reste allumé (voir "Comment faire un cycle de lavage").

Icônes **PHASES DE LAVAGE**: elles s'allument pour indiquer le stade d'avancement du cycle (Lavage  - Rinçage  - Essorage  - Vidange finale ). L'inscription **END** s'allume quand le cycle est terminé.

Touche avec voyant **MARCHE/PAUSE**: quand le voyant vert clignote lentement, appuyer sur la touche pour démarrer un lavage. Une fois le cycle lancé, le voyant passe à l'allumage fixe. Pour activer une pause de lavage, appuyer à nouveau sur la touche; le voyant passe à l'orange et se met à clignoter. Si le voyant "Porte verrouillée"  est éteint, on peut ouvrir la porte. Pour faire redémarrer le lavage exactement à l'endroit de l'arrêt, appuyer une nouvelle fois sur la touche.

Voyant  **HUBLOT VERROUILLÉ**: il indique que la porte hublot est verrouillée. Pour pouvoir ouvrir la porte, il faut mettre le cycle en pause (voir "Comment faire un cycle de lavage").

Bouton avec témoin  **VERROU ENFANT**: pour activer ou désactiver le verrouillage des commandes, garder la touche enfoncée pendant environ 2 secondes. L'allumage du voyant signale que le tableau est verrouillé. Ceci permet d'éviter toute modification involontaire des programmes, surtout s'il y a des enfants à la maison.



Voyant **ECO**: l'icône **ECO** s'allume quand la modification des paramètres de lavage permet d'atteindre au moins 10% d'économie d'électricité.

De plus, avant que l'appareil ne se mette en mode "Stand by", l'icône s'allume pendant quelques secondes. Appareil éteint, la récupération d'énergie estimée est d'environ 80%.





Comment faire un cycle de lavage

FR

REMARQUE: lors de la première mise en service du lave-linge, lancer un cycle de lavage à vide mais avec du produit lessiviel en sélectionnant un programme coton 90° sans prélavage.

1. **METTRE L'APPAREIL SOUS TENSION.** Appuyer sur la touche . Tous les voyants s'allument pendant 1 seconde, après quoi le voyant de la touche  restera allumé au fixe et le voyant MARCHE/PAUSE se mettra à clignoter lentement.
2. **CHARGER LE LINGE.** Ouvrir la porte hublot. Charger le linge en faisant attention à ne pas dépasser la quantité indiquée dans le tableau des programmes de la page suivante.
3. **DOSER LE PRODUIT LESSIVIEL.** Sortir le tiroir et placer le produit lessiviel dans les bacs correspondants comme indiqué au paragraphe "Description de l'appareil".
4. **FERMER LA PORTE HUBLLOT.**
5. **CHOISIR LE PROGRAMME.** Tourner le BOUTON PROGRAMMES vers la droite ou vers la gauche pour sélectionner le programme désiré; il y a attribution d'une température et d'une vitesse d'essorage qui peuvent être modifiées.
6. **PERSONNALISER LE CYCLE DE LAVAGE.** Agir sur les touches correspondantes du tableau de bord:

Modifier la température et/ou la vitesse d'essorage.

L'appareil affiche automatiquement la température et l'essorage maximum prévus pour le programme sélectionné ou ceux qui ont été sélectionnés en dernier s'ils sont compatibles avec le programme choisi. En appuyant sur la touche , on peut diminuer progressivement la température de lavage jusqu'à un lavage à froid (). En appuyant sur la touche , on peut diminuer progressivement la vitesse d'essorage jusqu'à sa suppression totale (). Une autre pression sur les touches ramènera les valeurs aux maximums prévus.

! Exception: lors de la sélection du programme **Coton Blanc** la température peut être augmentée jusqu'à 90°.

Sélectionner un départ différé.

Pour programmer un départ différé du programme sélectionné, appuyer plusieurs fois de suite sur la touche jusqu'à ce que le voyant correspondant au retard désiré s'allume.

A la sixième pression sur la touche, la fonction se désactive.

! Après pression sur la touche MARCHE/PAUSE, le départ programmé ne peut être modifié que pour être écourté.



Modifier les caractéristiques du cycle.

Appuyer sur les touches OPTIONS pour personnaliser le lavage selon ses besoins.

- Appuyer sur la touche pour activer l'option; le voyant correspondant s'allume.
- Appuyer une nouvelle fois sur la touche pour désactiver l'option; le voyant s'éteint.

! Si la fonction sélectionnée est incompatible avec le programme sélectionné, le voyant correspondant se met à clignoter et la fonction n'est pas activée.

! Si l'option sélectionnée est incompatible avec une autre option précédemment sélectionnée, le voyant correspondant à la première option se met à clignoter et seule la deuxième option est activée le voyant de la touche reste fixe.

7. **DEMARRER LE PROGRAMME.** Appuyer sur la touche MARCHE/PAUSE. Le voyant correspondant reste fixe et la porte hublot est verrouillée (voyant HUBLLOT VERROUILLEÉ  allumé). Les icônes correspondant aux phases de lavage s'allument pendant le cycle pour indiquer la phase en cours. Pour changer un programme tandis qu'un cycle est en cours, activer une pause du lave-linge par pression sur la touche MARCHE/PAUSE; sélectionner enfin le cycle désiré et appuyer à nouveau sur la touche MARCHE/PAUSE. Pour ouvrir la porte tandis qu'un cycle est en cours, appuyer sur la touche MARCHE/PAUSE; si le voyant HUBLLOT VERROUILLEÉ  est éteint, on peut ouvrir la porte. Pour faire redémarrer le programme exactement à l'endroit de l'arrêt, appuyer une nouvelle fois sur la touche MARCHE/PAUSE.
 8. **FIN DU PROGRAMME.** Elle est signalée par l'inscription **END** allumée. La porte hublot peut alors être ouverte aussitôt. Si le voyant MARCHE/PAUSE clignote, appuyer sur la touche pour terminer le cycle. Ouvrir la porte, vider le lave-linge et éteindre l'appareil.
- ! Une pression prolongée sur la touche  permet d'annuler un cycle déjà lancé. Le cycle est interrompu et la machine s'éteint.

Sachet pour édredons, rideaux et vêtements délicats

Grâce au sachet spécial fourni avec l'appareil, le lave-linge Aqualtis vous permet de laver à la machine même vos vêtements plus délicats et précieux en assurant au maximum leur protection. Nous recommandons en tout cas d'utiliser le sachet pour le lavage d'édredons et de couettes avec housse réalisée dans un matériau synthétique.

Programmes et options

FR

Tableau des programmes

Icône	Description du Programme	Temp. maxi (°C)	Vitesse maxi (tours/minute)	Produits lessiviels			Charge maxi (Kg)	Durée cycle
				Lavage	Adoucissant	Javel		
Programmes Coton								
	COTON avec PRÉLAVAGE: pour enlever les taches tenaces. (Ajouter le produit lessiviel dans le bac prévu).	90°	1200	●	●	-	9	185
	COTON BLANC (1): Blancs et couleurs résistantes très sales.	60° (Maxi 90°)	1200	●	●	●	9	190
	COTON BLANC (2): Blancs et couleurs délicates très sales.	40°	1200	●	●	●	9	185
	COTON COULEUR (3)	40°	1200	●	●	●	9	95
	CHEMISES	40°	600	●	●	●	2	70
	JEANS	40°	800	●	●	-	4	60
Programmes spécial								
	BÉBÉ: couleurs délicates très sales.	40°	800	●	●	●	4	120
	SYNTHÉTIQUES RÉSISTANT	60°	800	●	●	●	4	80
	SYNTHÉTIQUES DÉLICAT	40°	800	●	●	●	4	75
	LIT ET BAIN: pour le linge de lit et le linge de toilette.	60°	1200	●	●	●	9	95
	DUVET: pour linge et vêtements en duvet d'oie.	30°	1000	●	●	-	3,5	95
	SOIE: pour linge en soie, viscose, lingerie.	30°	0	●	●	-	2	55
	LAINE: pour laine, cachemire, etc.	40°	600	●	●	-	2	55
	MIX 30': pour rafraîchir rapidement du linge peu sale (ne convient pas pour la laine, la soie et le linge à laver à la main).	30°	800	●	●	-	3,5	30
Fonction (Programmes partiels)								
	Rinçage	-	1200	-	●	●	9	35
	Essorage	-	1200	-	-	-	9	15
	Vidange	-	0	-	-	-	9	2

La durée du cycle indiquée sur l'écran ou dans la notice représente une estimation calculée dans des conditions standard. Le temps effectif peut varier en fonction de nombreux facteurs tels que : température et pression de l'eau en entrée, température ambiante, quantité de lessive, quantité et type de charge, équilibrage de la charge, options supplémentaires sélectionnées.

Pour tous les instituts qui effectuent ces tests :

- 1) Programme de contrôle selon la norme EN 60456: sélectionner le programme et une température de 60°C.
- 2) Programme coton long: sélectionner le programme et une température de 40°C.
- 3) Programme coton court: sélectionner le programme et une température de 40°C.

Options de lavage

Super Lavage

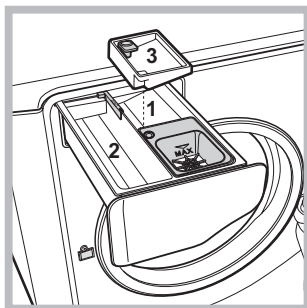

Grâce à l'utilisation d'une plus grande quantité d'eau au cours de la phase initiale du cycle et à une durée prolongée, cette option permet d'obtenir un lavage très performant, est très utile pour éliminer les taches les plus résistantes. Possibilité d'utilisation avec ou sans eau de Javel. Pour effectuer un blanchiment aussi, il faut introduire le bac supplémentaire 3, fourni, dans

le bac 1. Au moment de verser l'eau de Javel, attention à ne pas dépasser le niveau "max" indiqué sur le pivot central (voir figure). Pour n'effectuer qu'un blanchissage sans effectuer un lavage complet, verser l'eau de Javel dans le bac supplémentaire 3, sélectionner le programme "Rinçage" et activer la fonction "Super Lavage" .

! Cette option ne peut être activée avec les programmes , , , , , , , .

Repassage Facile

En cas de sélection de cette option, le lavage et l'essorage seront dûment modifiés pour réduire la formation de plis. A la fin du cycle de lavage, le lave-linge fait tourner le tambour lentement; les voyants "Repassage Facile" et START/PAUSE se mettent à clignoter.

Pour finir le cycle, appuyer sur la touche START/PAUSE ou sur la touche "Repassage Facile". Pour le programme Soie l'appareil arrive au bout du cycle en laissant le linge tremper, le voyant "Repassage facile" clignote. Pour vidanger l'eau et pouvoir sortir le linge, il faut appuyer sur la touche START/PAUSE ou sur la touche "Repassage Facile".

! Cette option n'est pas disponible avec les programmes , , , , .

Temps Réduit

En sélectionnant cette option, la durée du programme est réduite de 30 à 50 % en fonction du cycle choisi, ce qui permet de faire des économies d'eau et d'énergie. Utiliser ce programme pour les vêtements modérément sales.

! Cette option n'est pas disponible avec les programmes , , , , , , , .

Rinçage Plus

La sélection de cette option permet d'augmenter l'efficacité du rinçage et d'éliminer totalement toute trace de lessive. Elle est très utile pour les personnes particulièrement sensibles aux produits lessiviels. Son utilisation est conseillée en cas de pleine charge ou de doses élevées de produit lessiviel.

! Elle n'est pas disponible pour les programmes , , .

Produits lessiviels et linge

FR

Lessive

Le choix et la quantité de lessive dépendent du type de textile (coton, laine, soie...), de la couleur, de la température de lavage, du degré de salissure et de la dureté de l'eau. Bien doser la quantité de produit lessiviel permet d'éviter les gaspillages et protège l'environnement : bien que biodégradables, les produits lessiviels contiennent des éléments qui altèrent l'équilibre de la nature.

Il est conseillé de :

- utiliser des lessives en poudre pour le linge en coton blanc et pour le pré-lavage.
- utiliser des lessives liquides pour linge délicat en coton et pour tous les programmes basse température.
- utiliser des lessives liquides délicates pour la laine et la soie.

Le produit lessiviel doit être versé juste avant le démarrage du lavage dans le bac prévu à cet effet ou dans la boucle doseuse directement dans le tambour. Dans ce cas, le cycle Coton avec pré-lavage n'est pas disponible.

! Ne pas utiliser de lessives pour lavage à la main, elles génèrent trop de mousse.

Triage du linge

- Bien déployer le linge avant de le charger.
- Trier le linge selon le type de textile (symbole sur l'étiquette du vêtement) et la couleur en veillant à bien séparer le linge couleur du linge blanc;
- Vider les poches et contrôler les boutons ;
- Ne pas dépasser les valeurs indiquées dans le "Tableau des programmes" correspondant au poids de linge sec.

Combien pèse le linge ?

1 drap	400-500 g
1 taie d'oreiller	150-200 g
1 nappe	400-500 g
1 peignoir	900-1200 g
1 serviette de toilette	150-250 g
1 jeans	400-500 g
1 chemise	150-200 g

Conseils de lavage

Chemises: sélectionner le programme approprié au lavage de chemises pour laver des chemises de textile et couleur différents.

Jeans: utiliser le programme "Jeans" pour tous les vêtements à base de textile Denim; mettre les vêtements sur l'envers avant le lavage et utiliser une lessive liquide.

Bébé: utiliser le programme "Bébé" pour enlever les tâches des vêtements de bébé et rincer correctement les vêtements afin d'éviter les réactions allergiques.

Spécialement conçu pour diminuer la charge bactérienne, ce cycle utilise une plus grande quantité d'eau et optimise l'effet des additifs désinfectants spécifiques ajoutés à la lessive. En fin de lavage, l'appareil fait tourner le tambour lentement. Pour compléter le cycle appuyer sur la touche START/PAUSE.

Soie: sélectionner le programme "Soie" pour le lavage des vêtements en soie. Il est conseillé d'utiliser une lessive spéciale pour linge délicat.

Rideaux: Utiliser le programme "Soie". Nous recommandons de les plier et de les mettre dans le sachet fourni avec la machine.

Laine: est le seul lave-linge à avoir obtenu le prestigieux label Woolmark Platinum Care (M.0508) délivré par The Woolmark Company qui garantit le lavage à la machine de tous les vêtements en laine, y compris ceux qui portent l'étiquette "lavage à la main uniquement". Grâce au programme "Laine", on peut donc laver à la machine, en toute tranquillité, tous les vêtements en laine avec des performances de lavage garanties.

Duvet: pour laver des articles avec garnissage en duvet d'oie comme par exemple des couettes pour une ou deux personnes (poids maximal à ne pas dépasser 3,5 kg), oreillers, anoraks, utiliser le programme spécial "Duvet". Pour introduire les duvets dans le tambour, nous recommandons de replier les bords vers l'intérieur (voir figures) et de ne pas occuper plus de $\frac{3}{4}$ du volume du tambour. Pour un lavage optimal, nous recommandons d'utiliser une lessive liquide à doser dans le tiroir à produits lessiviels.

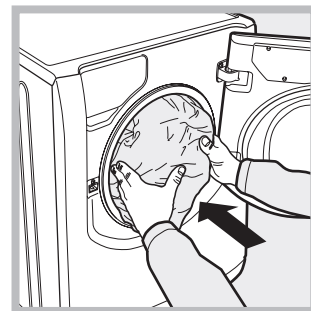
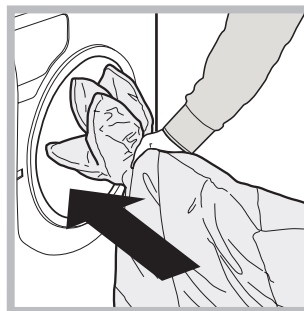

Edredons: pour laver les édredons avec housse synthétique, utilisez le sachet spécial fourni avec la machine et sélectionnez le programme «Duvet».

Linge de toilette et de lit: ce lave-linge permet de laver tout le linge de maison de la semaine en un seul cycle "Lit & bain" qui optimise l'utilisation de l'assouplissant et permet de faire des économies de temps et d'électricité. Nous conseillons d'utiliser de la lessive en poudre.

Taches tenaces: mieux vaut traiter les taches tenaces avec du savon solide avant le lavage et sélectionner ensuite le programme Coton avec pré-lavage.

Système d'équilibrage de la charge

Avant tout essorage, pour éviter toute vibration excessive et répartir le linge de façon uniforme, le lave-linge fait tourner le tambour à une vitesse légèrement supérieure à la vitesse de lavage. Si au bout de plusieurs tentatives, la charge n'est toujours pas correctement équilibrée, l'appareil procède à un essorage à une vitesse inférieure à la vitesse normalement prévue. En cas de déséquilibre excessif, le lave-linge préfère procéder à la répartition du linge plutôt qu'à son essorage. Pour une meilleure répartition de la charge et un bon équilibrage, nous conseillons de mélanger de grandes et petites pièces de linge.

Précautions et conseils

! Cet appareil a été conçu et fabriqué conformément aux normes internationales de sécurité. Ces consignes sont fournies pour des raisons de sécurité, il faut les lire attentivement.

Sécurité générale

- Cet appareil est conçu pour un usage domestique.
- Cet appareil n'est pas destiné à être utilisé par des personnes (enfants compris) dont les capacités physiques, sensorielles ou mentales sont réduites ou qui ne disposent pas des connaissances ou de l'expérience nécessaires, à moins qu'elles n'aient été formées et encadrées pour l'utilisation de cet appareil par une personne responsable de leur sécurité. Surveiller les enfants pour s'assurer qu'ils ne jouent pas avec l'appareil.
- Ne jamais toucher l'appareil si l'on est pieds nus et si les mains sont mouillées ou humides.
- Ne jamais tirer sur le câble pour débrancher la fiche de la prise de courant.
- Ne pas toucher à l'eau de vidange, elle peut atteindre des températures très élevées.
- Ne pas forcer pour ouvrir la porte hublot : le verrouillage de sécurité qui protège contre les ouvertures accidentelles pourrait s'endommager.
- En cas de panne, éviter à tout prix d'accéder aux mécanismes internes pour tenter une réparation.
- Veiller à ce que les enfants ne s'approchent pas de l'appareil pendant son fonctionnement.
- Deux ou trois personnes sont nécessaires pour le déplacer en faisant très attention. Ne jamais le déplacer tout seul car il est très lourd.
- Avant d'introduire le linge, s'assurer que le tambour est bien vide.

Mise au rebut

- Mise au rebut du matériel d'emballage : se conformer aux réglementations locales de manière à ce que les emballages puissent être recyclés.
- La directive européenne 2002/96/CE sur les déchets d'équipements électriques et électroniques prévoit que les électroménagers ne peuvent pas être traités comme des déchets solides urbains ordinaires. Les appareils usagés doivent faire l'objet d'une collecte séparée pour optimiser le taux de récupération et de recyclage des matériaux qui les composent et empêcher tout danger pour la santé et pour l'environnement. Le symbole de la poubelle barrée est appliqué sur tous les produits pour rappeler qu'ils font l'objet d'une collecte sélective. Pour tout autre renseignement sur la collecte des électroménagers usés, prière de s'adresser au service public préposé ou au vendeur.

Ouverture manuelle de la porte hublot

A défaut de pouvoir ouvrir la porte hublot à cause d'une panne de courant pour étendre le linge, procéder comme suit :

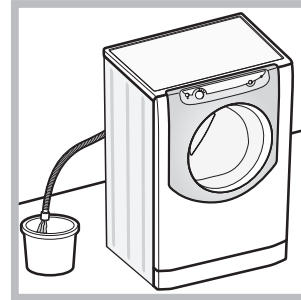

1. débrancher la fiche de la prise de courant.
2. s'assurer que le niveau de l'eau à l'intérieur de l'appareil se trouve bien au-dessous de l'ouverture du hublot, si ce n'est pas le cas vider l'eau en excès à travers le tuyau de vidange dans un seau comme illustré voir figure.

3. démonter le panneau situé à l'avant du lave-linge (voir page suivante).

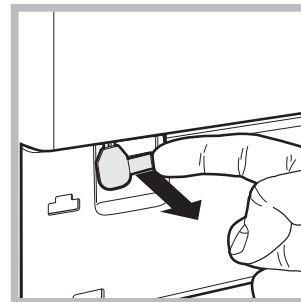

4. se servir de la languette indiquée, tirer vers soi jusqu'à ce que le tirant en plastique se dégage de son cran d'arrêt; tirer ensuite vers le bas jusqu'à ce qu'un "clic" indique que la porte est déverrouillée.

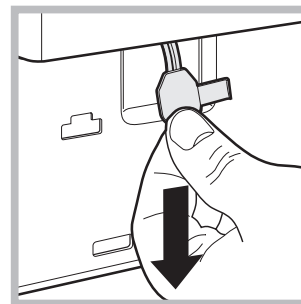

5. ouvrir la porte ; si elle est encore verrouillée, refaire la même opération.

6. remonter le panneau en veillant à bien enfiler les crochets dans les fentes prévues avant de le pousser contre l'appareil.

Entretien et soin

FR

Coupage de l'arrivée d'eau et du courant

- Fermer le robinet de l'eau après chaque lavage. Cela réduit l'usure de l'installation hydraulique de l'appareil et évite tout danger de fuites.
- Débrancher la fiche de la prise de courant lors de toute opération de nettoyage et de travaux d'entretien.

Nettoyage de l'appareil

Pour nettoyer l'extérieur et les parties en caoutchouc, utiliser un chiffon imbibé d'eau tiède et de savon. N'utiliser ni solvants ni abrasifs.

Nettoyage du tiroir à produits lessiviels

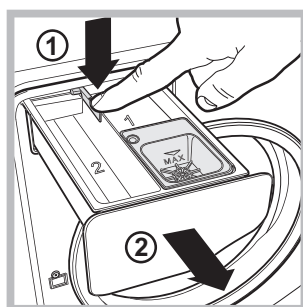

Pour sortir le tiroir, appuyer sur le levier (1) et tirer vers soi (2) (voir figure). Le laver à l'eau courante ; effectuer cette opération assez souvent.

Entretien du tambour

- Laisser toujours la porte hublot entrouverte pour éviter la formation de mauvaises odeurs.

Nettoyage de la pompe

L'appareil est équipé d'une pompe autonettoyante qui n'exige aucune opération d'entretien. Il peut toutefois arriver que de menus objets (pièces de monnaie, boutons) tombent dans la préchambre qui protège la pompe, placée en bas de cette dernière.

! S'assurer que le cycle de lavage est bien terminé et débrancher la fiche.

Pour accéder à cette préchambre :

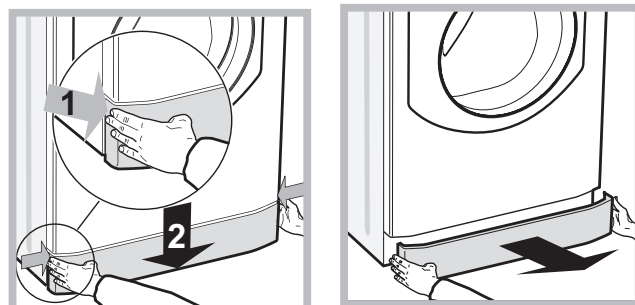

1. retirer le panneau situé à l'avant du lave-linge en appuyant vers le centre. Appuyer ensuite vers le bas de chaque côté et l'extraire (voir figures).

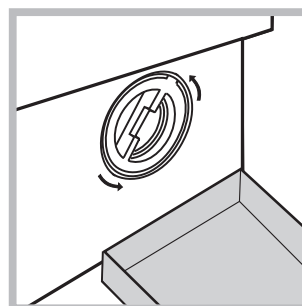

2. placer un récipient pour recueillir l'eau qui s'écoule (1,5 l environ) (voir figure);
3. dévisser le couvercle en le tournant dans le sens inverse des aiguilles d'une montre (voir figure);

4. nettoyer soigneusement l'intérieur;
5. revisser le couvercle;
6. remonter le panneau en veillant à bien enfiler les crochets dans les fentes prévues avant de le pousser contre l'appareil.

Contrôle du tuyau d'arrivée de l'eau

Contrôler le tuyau d'alimentation au moins une fois par an. Procéder à son remplacement en cas de craquements et de fissures : car les fortes pressions subies pendant le lavage pourraient provoquer des cassures.

Anomalies et remèdes

Il peut arriver que l'appareil ne fonctionne pas bien. Avant d'appeler le Service de dépannage (voir "Assistance"), contrôler s'il ne s'agit pas par hasard d'un problème facile à résoudre à l'aide de la liste suivante.

Anomalies:

L'appareil ne s'allume pas.

Le cycle de lavage ne démarre pas.

Il n'y a pas d'arrivée d'eau.

La porte de l'appareil reste verrouillée.

L'appareil prend l'eau et vidange continuellement.

L'appareil ne vidange pas ou n'essore pas.

L'appareil vibre beaucoup pendant l'essorage.





L'appareil fuit.

Les icônes correspondant à la "Phase en cours" clignotent rapidement en même temps que le voyant ON/OFF.

Il y a un excès de mousse.

La porte de l'appareil reste verrouillée.

Causes / Solutions possibles:

- La fiche n'est pas branchée dans la prise de courant ou mal branchée.
- Il y a une panne de courant.
- La porte hublot n'est pas bien fermée.
- La touche START/PAUSE n'a pas été enfoncée.
- Le robinet de l'eau n'est pas ouvert.
- Un départ différé a été sélectionné.
- Le tuyau d'arrivée de l'eau n'est pas raccordé au robinet.
- Le tuyau est plié.
- Le robinet de l'eau n'est pas ouvert.
- Il y a une coupure d'eau.
- La pression n'est pas suffisante.
- La touche START/PAUSE n'a pas été enfoncée.
- Si le programme "Bébé  ou l'option "Repassage Facile  est sélectionné, au terme du programme, le tambour tournera lentement. Pour achever le programme, appuyer sur le bouton START/PAUSE ou sur le bouton "Repassage Facile ". Si le programme "Soie  est sélectionné, la machine s'interrompt et laisse le linge tremper. Pour vidanger l'eau et pouvoir sortir le linge, il faut appuyer sur la touche START/PAUSE ou sur la touche "Repassage Facile ".
- Le tuyau de vidange n'est pas installé à une distance du sol comprise entre 65 et 100 cm (voir "Installation").
- L'extrémité du tuyau de vidange est plongée dans l'eau (voir "Installation").
- Si l'appartement est situé aux derniers étages dans un immeuble, il peut y avoir des phénomènes de siphonnement qui font que le lave-linge prend et évacue l'eau continuellement. Pour supprimer cet inconvénient, on trouve dans le commerce des soupapes spéciales anti-siphonnage.
- L'évacuation murale n'a pas d'évent.
- Le programme ne prévoit pas de vidange : pour certains programmes, il faut la faire partir manuellement (voir "Programmes et options").
- L'option "Repassage Facile" est activée: pour compléter le programme, appuyer sur la touche START/PAUSE (voir "Programmes et options").
- Le tuyau d'évacuation est plié (voir "Installation").
- La conduite d'évacuation est bouchée.
- Le tambour n'a pas été débloqué comme il faut lors de l'installation du lave-linge (voir "Installation").
- L'appareil n'est pas posé à plat (voir "Installation").
- L'appareil est coincé entre des meubles et le mur (voir "Installation").
- La charge est déséquilibrée (voir "Produits lessiviels et linge").
- Le tuyau d'arrivée de l'eau n'est pas bien vissé (voir "Installation").
- Le tiroir à produits lessiviels est bouché (pour le nettoyer voir "Entretien et soin").
- Le tuyau de vidange n'est pas bien fixé (voir "Installation").
- Eteindre l'appareil et débrancher la fiche de la prise de courant, attendre 1 minute environ avant de rallumer. Si l'anomalie persiste, appeler le service d'assistance.
- Le produit de lavage utilisé n'est pas une lessive spéciale machine (il faut qu'il y ait l'inscription "pour lave-linge", "main et machine", ou autre semblable).
- La quantité utilisée est excessive.
- Procéder au déverrouillage manuel (voir "Précautions et conseils".)

Assistance

FR

Avant d'appeler le service après-vente:

- Vérifier si l'anomalie ne peut pas être résolue par soi-même (*voir "Anomalie set Remèdes"*);
- Remettre le programme en marche pour contrôler si l'inconvénient a disparu;
- Si ce n'est pas le cas, contacter le service d'Assistance technique agréé.

! En cas de problème d'installation ou d'utilisation inadéquate du lave-linge, l'intervention sera payante.

! Ne jamais faire appel à des techniciens non agréés.

Signalez:

- le type de panne;
- le modèle de l'appareil (Mod.);
- le numéro de série (S/N).

Ces informations figurent sur la plaque signalétique apposée sur l'appareil.

NL

Nederlands

AQUALTIS

AQ9L 292 U

Inhoud

Installatie, 62-63

Uitpakken en waterpas zetten
Water en elektrische aansluitingen
Technische gegevens

Beschrijving van de wasautomaat, 64-65

Bedieningspaneel

Het uitvoeren van een wascyclus, 66

Programma's en opties, 67

Programmatabel
Wasopties

Wasmiddelen en wasgoed, 68

Wasmiddel
Voorbereiden van het wasgoed
Wastips
Balanceersysteem van de lading

Voorzorgsmaatregelen en advies, 69

Algemene veiligheid
Afvalverwijdering
Handmatige opening van het deurtje

Onderhoud en verzorging, 70

Afsluiten van water en stroom
Reinigen van de wasautomaat
Reinigen van het wasmiddelbakje
Verzorging van de trommel
Reinigen van de pomp
Controle van de buis van de watertoevoer

Storingen en oplossingen, 71

Service, 72

NL

Installatie

NL

! Het is belangrijk dit boekje te bewaren, zodat u het op ieder gewenst moment kunt raadplegen. In het geval u de wasautomaat verkoopt of u verhuist, moet u de handleiding bij het apparaat bewaren.

! Lees de instructies aandachtig door: u vindt er belangrijke informatie betreffende installatie, gebruik en veiligheid.

! In de envelop vindt u samen met deze gebruiksaanwijzing, de garantie en onderdelen die nodig zijn voor de installatie.

Uitpakken en waterpas zetten

Uitpakken

1. Zodra u de wasautomaat uitgepakt heeft, dient u te controleren of hij niet beschadigd is tijdens het transport. Indien dit wel het geval is moet hij niet worden aangesloten en moet u contact opnemen met de handelaar.

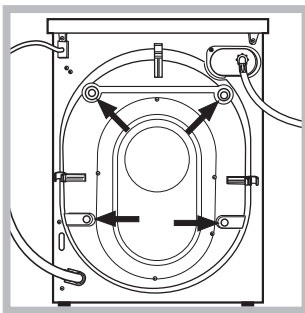

2. Verwijder de 4 beschermerschroeven voor het transport en de bijbehorende afstandsleider die zich aan de achterkant bevinden (zie afbeelding).

3. Sluit de gaten af met de in de envelop bijgeleverde plastic doppen.

4. Bewaar alle onderdelen; mocht de wasautomaat ooit nog worden vervoerd, dan moeten deze weer worden aangebracht om interne schade te voorkomen.

! Het verpakkingsmateriaal is geen speelgoed voor kinderen.

Waterpas zetten

1. Installeer de wasautomaat op een rechte en stevige vloer en laat hem niet tegen muren of meubels leunen.

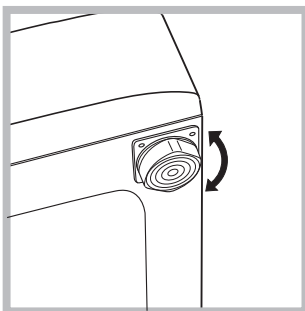

2. Compenseer eventuele oneffenheden door de stelvoetjes vast of los te draaien totdat de automaat volledig horizontaal staat (hij mag niet meer dan 2 graden hellen).

! Een correcte nivellering geeft de machine stabiliteit en vermijdt, vooral tijdens de centrifuge, vibraties en lawaai.

! In het geval de wasautomaat op vloerbedekking of tapijt staat regelt u de stelvoetjes zodanig dat onder de automaat genoeg ruimte is voor ventilatie.

Water en elektrische aansluitingen

Aansluiting van de watertoevoerslang

! Voordat u watertoevoerbuiss aansluit op het waternet moet u het water laten lopen totdat het helder is.

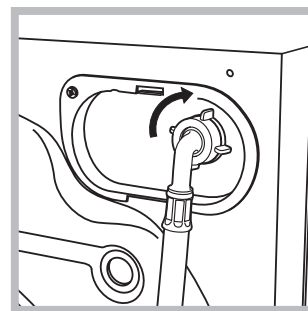

1. Verbind de watertoevoerslang aan de wasautomaat door hem met de haakse aansluiting op de betreffende watertoevoer te schroeven, rechtsboven aan de achterkant (zie afbeelding).

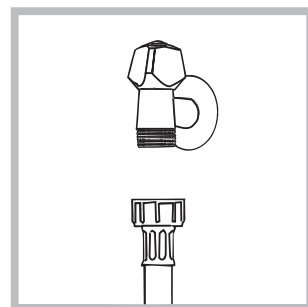

2. Sluit de toevoerbuiss aan op de koudwaterkraan met een mondstuk met schroefdraad van 3/4 gas (zie afbeelding). Voordat u de wasautomaat aansluit moet u het water laten lopen totdat het helder is.

3. Let erop dat er geen knellingen of kronkels in de buis zijn.

! De waterdruk van de kraan moet zich binnen de waarden van de tabel Technische Gegevens bevinden (zie bladzijde hiernaast).

! Als de toevoerbuiss niet lang genoeg is moet u zich wenden tot een gespecialiseerde winkel of een bevoegde installateur.

! Gebruik nooit tweedehands of oude slangen, maar alleen die slagen die bij het apparaat worden geleverd.

Aansluiting van de afvoerbuis

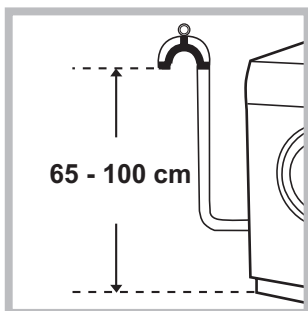

Verbind de afvoerbuis, zonder hem te buigen, aan een afvoerleiding of aan een afvoer in de muur die zich tussen de 65 en 100 cm van de grond af bevindt.

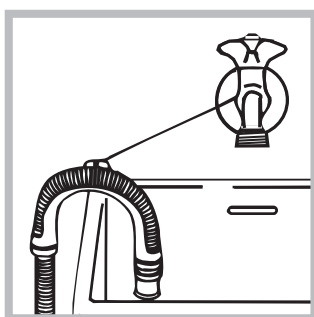

Als alternatief kunt u de afvoerbuis aan de rand van een wasbak of badkuip hangen nadat u hem met de steun aan de kraan heeft bevestigd (zie afbeelding). Het uiteinde van de afvoerslang mag niet onder water hangen.

! Gebruik nooit verlengstukken voor de slang; indien dit niet te vermijden is moet het verlengstuk dezelfde doorsnede hebben als de oorspronkelijke slang en mag hij niet langer zijn dan 150 cm.

Elektrische aansluiting

Voordat u de stekker in het stopcontact steekt moet u zich ervan verzekeren dat:

- het stopcontact geaard is en voldoet aan de geldende normen;
- het stopcontact het maximum vermogen van de wasautomaat kan verdragen, zoals aangegeven in de tabel Technische Gegevens (zie hiernaast);
- de spanning zich bevindt tussen de waarden die zijn aangegeven in de tabel Technische Gegevens (zie hiernaast);
- de contactdoos geschikt is voor de stekker van de automaat. Indien dit niet zo is moet of de stekker of het stopcontact vervangen worden.

! De machine mag alleen binnenshuis op een vorstvrije en droge plek worden geïnstalleerd om elektronische schade door bevroering of condensatie te voorkomen.



! Als de wasautomaat is geïnstalleerd moet het stopcontact gemakkelijk te bereiken zijn.

! Gebruik geen verlengsnoeren of dubbelstekkers.

! Het snoer mag niet geknikt of samengedrukt worden.

! De voedingskabel en de stekker mogen alleen door een bevoegde installateur worden vervangen.

Belangrijk! De fabrikant kan niet aansprakelijk worden gesteld wanneer deze normen niet worden nageleefd.

Technische gegevens	
Model	AQ9L 292 U
Afmetingen	breedte cm 59,5 hoogte cm 85 diepte cm 64,5
Vermogen	van 1 tot 9 kg
Elektrische aansluitingen	zie het typeplaatje met de technische eigenschappen dat op het apparaat is bevestigd
Aansluiting waterleiding	max. druk 1 MPa (10 bar) min. druk 0,05 MPa (0,5 bar) Inhoud trommel 62 liters
Snelheid centrifuge	tot 1200 toeren per minuut
Controle-programma's volgens de norm EN 60456	programma ; temperatuur 60°C; uitgevoerd met 9 kg lading
 	Deze apparatuur voldoet aan de volgende CE voorschriften: - 2004/108/CE (Elektromagnetische compatibiliteit) - 2002/96/CE - 2006/95/CE (Laagspanning)

Beschrijving van de wasautomaat

NL



DEUR



Om de deur van de wasautomaat te openen dient u altijd het speciale handvat te gebruiken (zie afbeelding).

WASMIDDELBAKJE

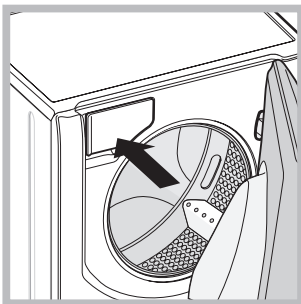

Het wasmiddelbakje bevindt zich aan de binnenkant van de automaat en verschijnt als u de deur opent. Voor de dosering van wasmiddelen zie het hoofdstuk "Wasmiddelen en wasgoed".

N.B.: plak de sticker met de beschrijving van programma's en opties op het wasmiddelbakje. De sticker bevindt zich in het zakje waar ook deze handleiding zat.

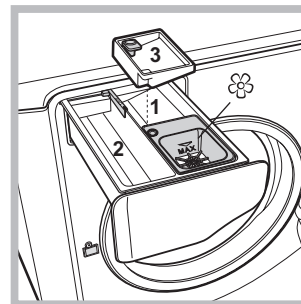

1. *wasmiddelbakje voorwas:* gebruik waspoeder. **! Voordat u het middel erin strooit moet u controleren of het aanvullende bakje 3 er niet in zit.**
2. *wasmiddelbakje hoofdwash:* gebruik waspoeder of vloeibaar wasmiddel. In dit laatste geval raden wij u aan het wasmiddel direct voordat u de wasautomaat start erin

te schenken.

3. *extra bakje:* Bleekmiddel

! Het gebruik van het extra bakje 3 sluit de voorwas uit.

 *bakje wasverzachters:* voor wasverzachter. We raden u aan om nooit het maximaal aangegeven niveau te overschrijden (aangegeven door rooster) en om geconcentreerde wasverzachters aan te lengen.

Stand- by modus

Deze wasautomaat beschikt, in overeenkomst met de nieuwe normen betreffende de energiebesparing, over een systeem wat het apparaat automatisch na 30 minuten uitschakelt (stand-by) indien men het niet gebruikt. Druk kort op de ON/OFF  toets en wacht tot de wasautomaat weer aangaat.

Bedieningspaneel

NL

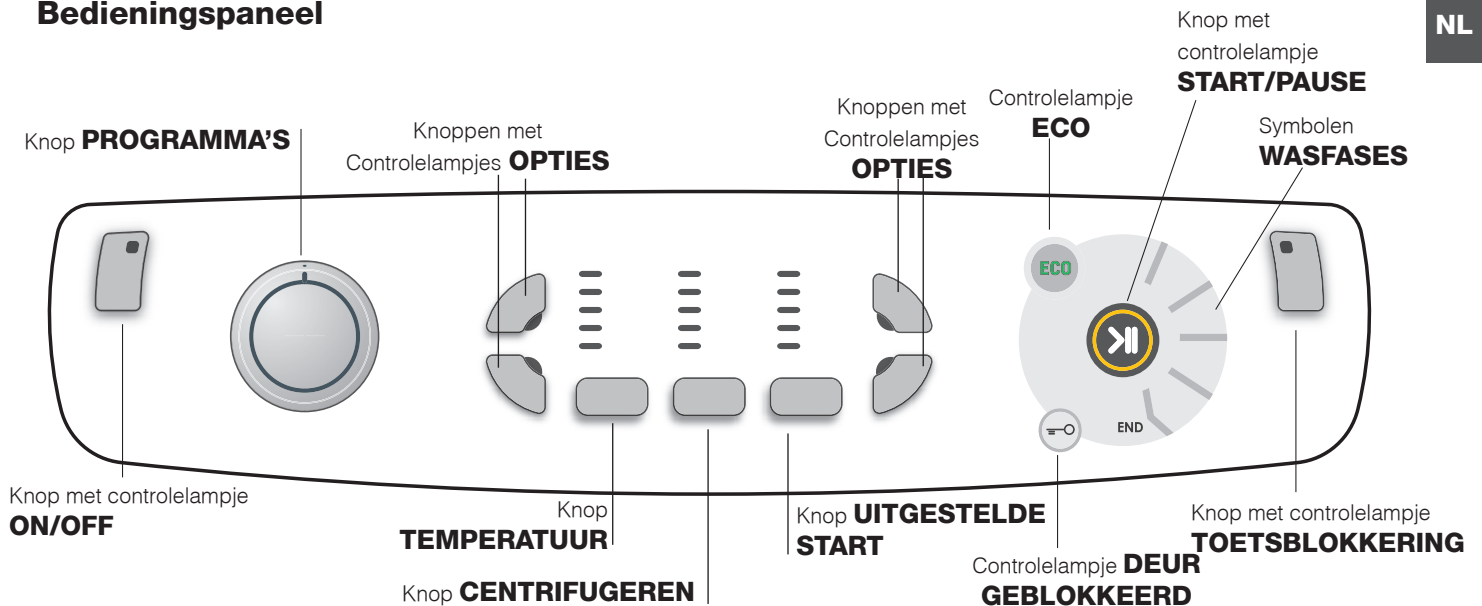

Knop met controlelampje  **ON/OFF**: druk even op de knop om de wasautomaat aan of uit te zetten. Het groene controlelampje geeft aan dat de wasautomaat aanstaat. Om de wasautomaat tijdens de wascyclus uit te zetten moet u de knop iets langer, circa 3 seconden, ingedrukt houden. Als u de knop kort of per ongeluk indrukt zal de wasautomaat niet uitgaan. Als u de wasautomaat tijdens de wascyclus uitdoet wordt de cyclus automatisch geannuleerd.

Knop **PROGRAMMA'S**: kan beide richtingen op draaien. Voor de juiste programmakeuze kunt u de "Programmatabel" raadplegen. Gedurende het programma blijft de knop stilstaan.

Knop  **TEMPERATUUR**: druk hierop om de temperatuur te wijzigen of uit te sluiten. De aangegeven waarde leest u af van bovenstaande controlelampjes (zie "Het uitvoeren van een wascyclus").

Knop  **CENTRIFUGEREN**: druk hierop om de centrifuge te wijzigen of uit te sluiten. De aangegeven waarde leest u af van bovenstaande controlelampjes (zie "Het uitvoeren van een wascyclus").

Knop  **UITGESTELDE START**: druk hierop om een uitgestelde start van het gekozen programma in te stellen. De ingestelde vertraging leest u af van bovenstaande controlelampjes (zie "Het uitvoeren van een wascyclus").

Knoppen met Controlelampjes **OPTIES**: druk hierop om de beschikbare opties te selecteren. Het controlelampje dat overeenkomt met de geselecteerde optie blijft aan (zie "Het uitvoeren van een wascyclus").

Symbolen **WASFASES**: gaan aan om weer te geven in welke fase van de cyclus de automaat zich bevindt (Wassen  - Spoelen  - Centrifugeren  - Afpompen ). De tekst wordt **END** verlicht als de wascyclus is beëindigd.

Knop met controlelampje **START/PAUSE**: als het groene controlelampje langzaam knippert, drukt u op de knop om de wascyclus te starten. Als de cyclus is gestart blijft het controlelampje vast aanstaan. Als u de wascyclus wilt pauzeren drukt u nogmaals op de knop. Het controlelampje wordt oranje en gaat knipperen. Als het controlelampje "Deur Geblokkeerd"  uit is, kunt u het deurtje openen. Om het programma te hervatten drukt u opnieuw op de knop.

Controlelampje  **DEUR GEBLOKKEERD**: geeft aan dat de deur geblokkeerd is. Om de deur te openen moet u de wascyclus pauzeren (zie "Het uitvoeren van een wascyclus").

Knop met controlelampje  **TOETSBLOKKERING**: om de blokkering van het bedieningspaneel in of uit te schakelen dient u de KNOP een aantal seconden (3-4) ingedrukt te houden. Het ontstoken controlelampje geeft aan dat het bedieningspaneel geblokkeerd is. Op deze manier kunt u voorkomen dat er ongewilde wijzigingen aan de programma's worden aangebracht, bijvoorbeeld bij aanwezigheid van kinderen.

Controlelampje **ECO**: het symbool **ECO** gaat aan als, nadat u de wasparameters heeft gewijzigd, u een energiebesparing bereikt van minstens 10%. Bovendien zal, voor het apparaat in de "Stand by" modus treedt, het symbool enkele seconden lang aangaan. Als het apparaat uitstaat zal de geschatte energiebesparing circa 80% zijn.





Het uitvoeren van een wascyclus

NL

N.B.: voordat u de wasautomaat gaat gebruiken moet u hem met wasmiddel maar zonder wasgoed een wascyclus laten uitvoeren. Kies het programma van 90° zonder voorwas.

1. **DOE DE WASAUTOMAAT AAN.** Druk op de toets . Alle controlelampjes gaan 1 seconde lang aan, waarna het controlelampje van de knop  aanblijft. Het controlelampje START/PAUSE zal langzaam gaan knipperen.
2. **LAAD HET WASGOED.** Open de deur. Laad het wasgoed in en zorg ervoor nooit de laadhoeveelheid te overschrijden die wordt aangegeven in de programmatabel op de volgende bladzijde.
3. **WASMIDDEL DOSEREN.** Trek het bakje naar buiten en doe het wasmiddel in de speciale vakjes zoals aangegeven in "Beschrijving van de wasautomaat".
4. **SLUIT DE DEUR.**
5. **KIES HET PROGRAMMA.** Draai de PROGRAMMAKNOP naar rechts of naar links totdat u het gewenste programma heeft geselecteerd. Er worden automatisch een temperatuur en een centrifugesnelheid geselecteerd die naderhand kunnen worden gewijzigd.
6. **DE WASCYCLUS AANPASSEN.** Dit kunt u doen met behulp van de knoppen op het bedieningspaneel:

Wijzigen van de temperatuur en/of de centrifuge.

Het apparaat toont automatisch de maximale temperatuur en centrifuge die voor het ingestelde programma gelden of de laatst geselecteerde waarden, mits deze compatibel zijn met het gekozen programma. Door op de knop  te drukken kunt u de temperatuur langzaam verlagen, tot aan de koude wascyclus . Door op de knop  te drukken kunt u het toerental van de centrifuge langzaam verlagen, tot aan een complete uitsluiting van de centrifuge . Als u nogmaals op de knoppen drukt zult u wederom op de maximale waarden terugkeren.

! Uitzondering: als u het programma **Katoen** selecteert kunt u de temperatuur tot op 90° instellen.

Een uitgestelde start instellen.

Om de uitgestelde start van het gekozen programma in te stellen drukt u een paar keer op de betreffende toets totdat het controlelampje met de gewenste vertraging aangaat.

Als u zes keer achter elkaar op de knop drukt zal de functie worden uitgeschakeld.

! Op het moment dat u de knop START/PAUSE indrukt zal de waarde van de vertraging alleen kunnen worden verminderd.

De eigenschappen van de cyclus wijzigen.

Druk op de knoppen OPTIES om de wascyclus naar wens aan te passen.

- Druk op de knop om de optie te activeren. Het desbetreffende controlelampje gaat aan.
 - Druk nogmaals op de knop om de optie te deactiveren. Het desbetreffende controlelampje gaat uit.
- !** Als de gekozen optie niet geschikt is voor het ingestelde programma zal het betreffende controlelampje gaan knipperen, en zal de optie niet worden geactiveerd.
- !** Als de geselecteerde optie niet compatibel is met een optie die daarvòòr is ingesteld, zal het controlelampje van de eerst geselecteerde optie gaan knipperen en zal alleen de tweede optie worden geactiveerd. Het controlelampje van de betreffende knop zal aanblijven.

7. **HET PROGRAMMA STARTEN.** Druk op de toets START/PAUSE. Het betreffende controlelampje zal aanblijven en de deur zal worden geblokkeerd (het controlelampje DEUR GEBLOKKEERD  blijft aanstaan). De symbolen die horen bij de verschillende wasfases worden tijdens de cyclus verlicht om aan te geven welke fase bezig is.
Om een programma te wijzigen van een reeds gestarte wascyclus doet u de wasautomaat op pauze met behulp van de knop START/PAUSE. Selecteer daarna de gewenste cyclus en druk nogmaals op de knop START/PAUSE.
Om de deur te openen tijdens de wascyclus drukt u op de knop START/PAUSE. Als het controlelampje DEUR GEBLOKKEERD  uit gaat kunt u de deur openen. Om het programma te hervatten drukt u opnieuw op de knop START/PAUSE.
8. **EINDE VAN HET PROGRAMMA.** Wordt aangegeven door de tekst END. De deur kan gelijk worden geopend. Als het controlelampje START/PAUSE knippert drukt u op de toets om de wascyclus te beëindigen. Open de deur, laad het wasgoed uit en schakel de wasautomaat uit.

! Als u een reeds gestarte cyclus wilt annuleren houdt u de knop  ingedrukt totdat de cyclus wordt onderbroken en het apparaat uitgaat.

Zak voor dekens, gordijnen en fijne was

Dankzij de speciale bijgeleverde zak kunt u met de Aqualtis wasautomaat zelfs uw waardevolste en fijnste kledingstukken met de machine wassen en zeker zijn van een optimale bescherming. We raden u aan om de zak te gebruiken voor het wassen van dekens en donzen wasgoed met een synthetische bekleding.

Programma's en opties

Programmatafel

Symbool	Beschrijving van het Programma	Max. Temp. (°C)	Max. snelheid (toeren per minuut)	Wasmiddel en wasversterkers			Max. lading (kg)	Duurcyclus
				Was-middel	Wasver-zachter	Bleek-middel		
Programma's Katoen								
	Katoen met voorwas (Doe het wasmiddel in het speciale vakje).	90°	1200	●	●	-	9	185
	Katoen (1) : zeer vuil wit en kleurecht bont wasgoed.	60° (Max. 90°C)	1200	●	●	●	9	190
	Katoen (2) : zeer vuile witte en bonte fijne was.	40°	1200	●	●	●	9	185
	Bont Katoen (3)	40°	1200	●	●	●	9	95
	Shirts	40°	600	●	●	●	2	70
	Jeans	40°	800	●	●	-	4	60
Speciale programma's								
	Baby : zeer vuile fijne bonte was.	40°	800	●	●	●	4	120
	Kleurvast Synthetisch	60°	800	●	●	●	4	80
	Fijn Synthetisch	40°	800	●	●	●	4	75
	Bed & Bath : voor handdoeken en beddengoed.	60°	1200	●	●	●	9	95
	Dekbedden : voor kledingstukken/beddengoed gevuld met dons.	30°	1000	●	●	-	3,5	95
	Zijde : voor zijde, viscose, lingerie.	30°	0	●	●	-	2	55
	Wol : voor wol, kasjmier, etc.	40°	600	●	●	-	2	55
	Gemengd 30' : voor het snel oprispen van niet zo vuil wasgoed (niet geschikt voor wol, zijde en handwas).	30°	800	●	●	-	3,5	30
Extra programma's								
	Spoelen	-	1200	-	●	●	9	35
	Centrifugeren	-	1200	-	-	-	9	15
	Afpompen	-	0	-	-	-	9	2

De duur van de cyclus die wordt aangegeven op het display of op de gebruiksaanwijzing is een geschatte waarde die wordt gecalculeerd bij standaard omstandigheden. De effectieve tijd kan variëren aan de hand van talloze factoren zoals temperatuur en druk van de watertoevoer, de kamertemperatuur, de hoeveelheid wasmiddel, de hoeveelheid en type lading, de balancering van de was en de geselecteerde aanvullende opties.

Voor alle Test Instituten:

- 1) Controleprogramma volgens de norm EN 60456: selecteer het programma met een temperatuur van 60°C.
- 2) Programma katoen lang: selecteer het programma met een temperatuur van 40°C.
- 3) Programma katoen kort: selecteer het programma met een temperatuur van 40°C.

Wasopties

Super Wash

Deze optie garandeert een kwalitatief zeer hoog wasresultaat dankzij het gebruik van een grotere hoeveelheid water in de beginfase van de cyclus en een langere tijdsduur van het programma. Kan met of zonder bleekmiddel gebruikt worden.

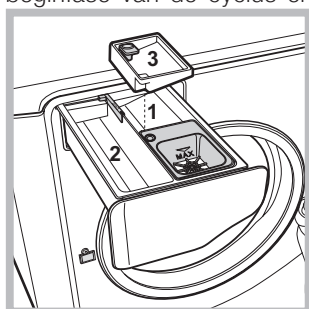

Als u de was ook wilt bleken, het extra bijgeleverde bakje 3 in bakje 1 doen. Let bij het gieten van het bleekwater dat u het niveau "max", aangegeven op de centrale pin, niet overschrijdt (zie afb.). Als u alleen wilt bleken zonder een volledige was uit te voeren, giet u het

bleekmiddel in het extra bakje 3, stelt u het programma "Spoelen" in, en activeert de optie "Super Wash" .

! Deze optie is niet beschikbaar tijdens de programma's , , , , , , , , , , , , .

Makkelijk Strijken

Als u deze optie selecteert zullen het wassen en de centrifuge dusdanig worden aangepast dat er minder kreuken worden gevormd. Aan het einde van de wascyclus zal de wasautomaat de trommel langzaam laten ronddraaien. De controlelampjes "Makkelijk Strijken" en START/PAUSE gaan knipperen.

Om de cyclus te beëindigen drukt u op de knop START/PAUSE of op de knop "Makkelijk Strijken". Bij het programma "Zijde" beëindigt de wasautomaat de cyclus door het wasgoed in de week te laten staan. Het controlelampje "Makkelijk Strijken" gaat knipperen. Om het water af te voeren en de was uit de automaat te halen moet u op de knop START/PAUSE drukken of op de knop "Makkelijk Strijken".

! Deze optie is niet beschikbaar tijdens de programma's , , , , , , , , , , , , .

Tijd Sparen

Als u deze optie selecteert verkort u de duur van het programma met 30%-50% aan de hand van de gekozen cyclus en zorgt u als gevolg voor een aanzienlijke water- en energiebesparing. Gebruik deze cyclus voor niet zo vuil wasgoed.

! Deze optie is niet beschikbaar tijdens de programma's , , , , , , , , , , , , .

Extra Spoelen

Door deze optie te selecteren verhoogt u het spoelresultaat en zorgt u ervoor dat elk spoor van wasmiddel verdwijnt. Deze optie is vooral nuttig bij personen wiens huid gevoelig is voor wasmiddelen. We raden deze optie aan wanneer een volle lading moet worden gewassen of wanneer zeer veel wasmiddel wordt gebruikt.

! Deze optie is niet beschikbaar tijdens de programma's , , , , , , , , , , , , .

Wasmiddelen en wasgoed

NL

Wasmiddel

De keuze en de hoeveelheid wasmiddel hangen af van het type stof (katoen, wol, zijde...), van de kleur van het wasgoed, de wastemperatuur, de vuilgraad en de hardheid van het water.

Een juiste dosering van het wasmiddel voorkomt verspillingen en beschermt het milieu: ook al zijn wasmiddelen biologisch afbreekbaar, toch bevatten ze elementen die het evenwicht in de natuur verstoren.

We raden u aan:

- waspoeder te gebruiken voor de witte katoenen was en voor de voorwas.
- vloeibaar wasmiddel te gebruiken voor fijne katoenen was en voor alle programma's op lage temperatuur.
- speciale vloeibare wasmiddelen te gebruiken voor wol en zijde.

Het wasmiddel kan voor het starten van het programma in het speciale bakje worden gedaan, of in de wasbol die direct in de trommel wordt geplaatst. Als u een wasbol gebruikt kunt u het programma Katoen met voorwas niet gebruiken.

! Gebruik nooit wasmiddelen voor handwas aangezien die te veel schuim vormen.

Vorbereiden van het wasgoed

- Open de kledingstukken voor u ze inlaadt.
- Scheid het wasgoed volgens het type stof (symbool op het etiket van het kledingstuk) en de kleur. Let er goed op dat u de bonte was scheidt van de witte was;
- Leeg de zakken en controleer de knopen;
- Overschrijd nooit het gewicht dat wordt aangegeven in de "Programmatabel" wat geldt voor droog wasgoed.

Hoeveel weegt wasgoed?

1 laken	400-500 gr.
1 kussensloop	150-200 gr.
1 tafellaken	400-500 gr.
1 badjas	900-1200 gr.
1 handdoek	150-250 gr.
1 spijkerbroek	400-500 gr.
1 overhemd/blouse	150-200 gr.

Wastips

Shirts: gebruik het speciale programma "Shirts"  om met maximale zorg overhemden/blouses van verschillende soorten stof en kleur te wassen.

Jeans: gebruik het speciale programma "Jeans"  voor al uw spijkergoed. Draai de kledingstukken binnenstebuiten voor het wassen en gebruik een vloeibaar wasmiddel.

Baby: gebruik het speciale programma "Baby"  voor het wassen van typisch kindervuil en vervolgens al het wasmiddel te verwijderen om allergie te voorkomen op de tere kinderhuid. Deze cyclus is speciaal ontwikkeld om de hoeveelheid bacteriën terug te dringen door een vergroot waterverbruik en een optimale toepassing van hygiënische wasversterkers.

Aan het einde van de wascyclus zal de trommel langzaam ronddraaien. Om de cyclus te beëindigen druk u op de START/PAUSE toets.

Zijde: gebruik het speciale programma "Zijde"  om alle zijden kledingstukken te wassen. We raden u aan een speciaal wasmiddel voor fijne was te gebruiken.

Gordijnen: Gebruik het programma "Zijde" . Vouw de gordijnen en doe ze in de bijgeleverde zak.

Wol: is het enige bedrijf dat een wasautomaat heeft ontwikkeld die de prestigieuze Woolmark Platinum Care (M.0508) onderscheiding heeft gekregen van The Woolmark Company. Dit garandeert dat u alle wollen kledingstukken in de automaat kunt wassen, ook wasgoed met het etiket "alleen handwas" . Met het programma "Wol" kunt u al uw wollen wasgoed in de automaat wassen, met gegarandeerd het beste resultaat.

Dekbedden: voor het wassen van dekens of kledingstukken die met dons zijn gevuld zoals eenpersoons of tweepersoons dekbedden (niet meer dan 3,5 kg), kussens of ski-jacks gebruikt u het speciale programma "Dekbedden" . We raden u aan het donzen wasgoed in de trommel te laden met de randen naar binnen toe gevouwen (zie afbeeldingen) en ervoor te zorgen de ¾ van het volume van de trommel niet te overschrijden. Voor het beste resultaat raden wij aan vloeibaar wasmiddel in het doseerbakje te gieten.

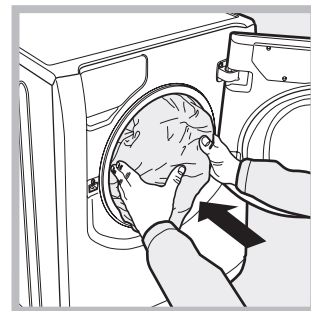
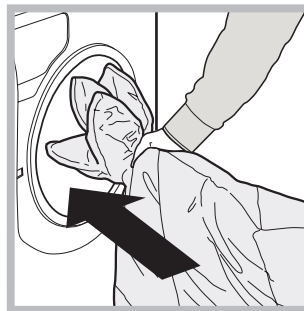

Dekens: om dekens met een synthetische bekleding te wassen moet u de bijgeleverde zak gebruiken en het programma "Dekbedden"  instellen.

Handdoeken en beddengoed: u kunt al uw linnengoed in een enkele cyclus wassen met het programma "Bed & Bath" . Dit programma optimaliseert het gebruik van de wasverzachter en bespaart tijd en energie. Het beste is om tijdens dit programma waspoeder te gebruiken.

Moelijke vlekken: het beste kunt u moeilijke vlekken voorbehandelen met een stuk zeep voor u ze in de wasautomaat doet en het programma Katoen met voorwas gebruiken.

Balanceersysteem van de lading

Om overmatige trillingen te vermijden verdeelt de automaat de lading voor het centrifugeren op een gelijkmatige manier. Dit gebeurt door de trommel te laten draaien op een snelheid die iets hoger ligt dan de wassnelheid. Als na herhaaldelijke pogingen de lading nog steeds niet goed is gebalanceerd, zal de wasautomaat de centrifuge op een lagere snelheid uitvoeren dan die voorzien was. Als de lading zeer uit balans is zal de wasautomaat een verdeling uitvoeren in plaats van een centrifuge. Teneinde een betere distributie van de waslading en een juiste balancering te bereiken raden wij u aan kleine en grote kledingstukken te mengen.

Vorzorgsmaatregelen en advies

! Deze wasautomaat is ontworpen en uitgevoerd volgens de internationale veiligheidsnormen. Deze aanwijzingen zijn voor uw eigen veiligheid geschreven en moeten aandachtig worden doorgenomen.

Algemene veiligheid

- Dit apparaat is uitsluitend ontworpen voor huishoudelijk niet-professioneel gebruik.
- Het apparaat mag niet worden gebruikt door personen (kinderen inbegrepen), met beperkte lichamelijke, sensorische of mentale vermogens of met onvoldoende ervaring en kennis, tenzij het gebruik plaatsvindt onder het toezicht of volgens de instructies van een persoon die verantwoordelijk is voor hun veiligheid. Kinderen moeten in de gaten worden gehouden om te verzekeren dat ze niet met het apparaat spelen.
- Raak de machine niet aan als u blootvoets bent of met natte of vochtige handen of voeten.
- Trek de stekker nooit uit het stopcontact door aan het snoer te trekken, maar altijd door de stekker zelf beet te pakken.
- Raak het afvoerwater niet aan aangezien het zeer heet kan zijn.
- Forceer nooit de deur van de wasautomaat: het veiligheidsmechanisme dat een ongewild openen van de deur voorkomt, kan beschadigd worden.
- Probeer in geval van storingen nooit zelf de interne mechanismen van de wasautomaat te repareren.
- Zorg ervoor dat kleine kinderen niet te dicht bij de machine komen als deze in werking is.
- Als het apparaat verplaatst moet worden doe dit dan met twee of drie personen tegelijk en heel voorzichtig. Doe dit nooit alleen, want het apparaat is erg zwaar.
- Voordat u het wasgoed in de automaat laadt, moet u controleren of hij leeg is.

Afvalverwijdering

- Het verwijderen van het verpakkingsmateriaal: houdt u aan de plaatselijke normen zodat het materiaal hergebruikt kan worden.
- De Europese richtlijn 2002/96/CE, betreffende afgedankte elektrische en elektronische apparatuur, voorziet dat huishoudelijke apparatuur niet met het normale afval mag worden meegegeven. De afgedankte apparatuur moet apart worden opgehaald om het wedergebruik van materialen waarvan hij is gemaakt te optimaliseren en om potentiële schade aan de gezondheid en het milieu te voorkomen. Het symbool van de afvalcontainer met een kruis staat op elk product, om aan te geven dat het apart moet worden weggegooid.
Voor verdere informatie betreffende het correcte verwijderen van huishoudelijke apparatuur kunnen de gebruikers zich wenden tot de gemeentelijke reinigingsdienst of de verkoper.

Handmatige opening van het deurtje

Mocht er in het huis geen stroom aanwezig zijn en u wilt het deurtje openen om de was op te hangen, dan dient u het volgende te doen:

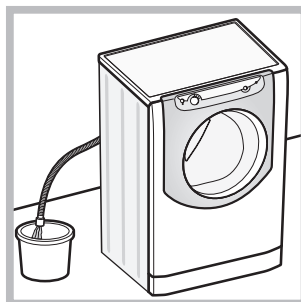

1. haal de stekker uit het stopcontact.
2. controleer dat het waterniveau in de automaat lager is dan het deurtje; als dat niet het geval is kunt het water weg laten vloeien door middel van de afvoerbus en dit opvangen in een emmer, zoals aangegeven in de afbeelding.

3. verwijder het paneel aan de voorkant van de wasautomaat (zie volgende pagina).

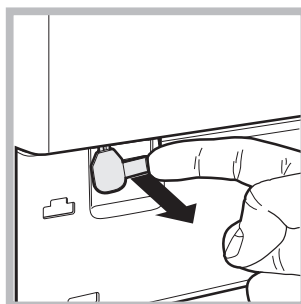

4. trek het lipje aangegeven in de afbeelding naar voren totdat het plastic bandje loskomt; trek hem daarna naar beneden totdat u klik hoort, wat aangeeft dat de deur is geopend.

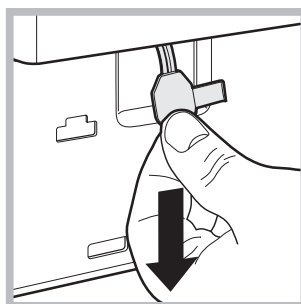

5. open de deur; als dat niet lukt moet u de handeling herhalen.

6. monteer het paneel weer, met de haakjes goed bevestigd in de juiste openingen, voordat u het paneel tegen de machine aandrukt.

Onderhoud en verzorging

NL

Afsluiten van water en stroom

- Sluit na iedere wasbeurt de kraan af. Hiermee beperkt u slijtage van de waterinstallatie van de wasautomaat alsmede lekkagegevaar.
- Sluit altijd eerst de stroom af voordat u de wasautomaat schoonmaakt en gedurende onderhoudswerkzaamheden.

Reinigen van de wasautomaat

De buitenkant en de rubberen onderdelen kunnen met een spons en een lauw sopje worden schoongemaakt. Gebruik nooit schuurmiddelen of oplosmiddelen.

Reinigen van het wasmiddelbakje

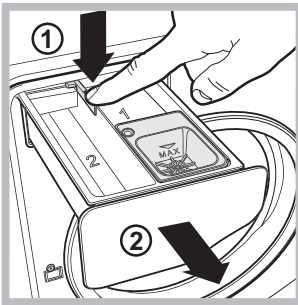

Verwijder het laatje door op het hendeltje (1) te drukken en het naar voren te trekken (2) (zie afbeelding). Was het onder stromend water. Dit moet u regelmatig doen.

Verzorging van de trommel

- Laat de deur van de wasautomaat altijd op een kier staan om te voorkomen dat er nare luchtjes worden gevormd.

Reinigen van de pomp

De wasautomaat is voorzien van een zelfreinigende pomp die niet hoeft te worden onderhouden. Het kan echter gebeuren dat kleine voorwerpen (muntjes, knopen) in het voorvakje dat de pomp beschermt en zich aan de onderkant ervan bevindt, terechtkomen.

! Verzeker u ervan dat de wascyclus beëindigd is en haal de stekker uit het stopcontact.

Toegang tot het voorvakje:

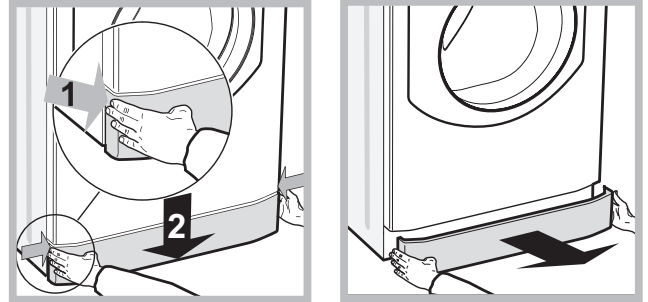

1. verwijder het afdekpaneel aan de voorzijde van de wasautomaat door er op het midden op te drukken. Duw beide zijanten naar beneden toe en verwijder het paneel (zie afbeeldingen).

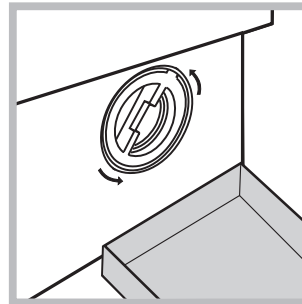

2. plaats een bakje om het water op te vangen dat eruit zal lopen (circa 1,5 l) (zie afbeelding).
3. draai het deksel eraf, tegen de klok in (zie afbeelding).

4. maak de binnenkant goed schoon;
5. schroef het deksel er weer op;
6. monteer het paneel weer, met de haakjes goed bevestigd in de juiste openingen, voordat u het paneel tegen de machine aandrukt.

Controle van de buis van de watertoevoer

Controleer minstens een keer per jaar de watertoevoerbuï. Als er barstjes of scheuren in zitten moet hij vervangen worden: gedurende het wassen kan de hoge waterdruk onverwachts breuken veroorzaken.

Storingen en oplossingen

Het kan gebeuren dat het apparaat niet werkt. Voor u contact opneemt met de Servicedienst (zie "Service") moet u controleren of het niet een storing betreft die u zelf makkelijk kunt verhelpen met behulp van de volgende lijst.

NL

Storingen:

De wasautomaat gaat niet aan.

Mogelijke oorzaken / Oplossing:

- De stekker zit niet in het stopcontact of niet ver genoeg om contact te maken.
- Het hele huis zit zonder stroom.

De wascyclus start niet.

- De deur is niet goed dicht.
- De START/PAUSE toets is niet ingedrukt.
- De waterkraan is niet open.
- U heeft een uitgestelde start ingesteld.

De wasautomaat heeft geen watertoevoer.

- De watertoevoerbuï is niet aangesloten op de kraan.
- De toevoerslang is gebogen.
- De waterkraan is niet open.
- Het hele huis zit zonder water.
- Er is onvoldoende druk.
- De START/PAUSE toets is niet ingedrukt.

De deur van het apparaat is geblokkeerd.

- Als u de cyclus "Baby" selecteert of de optie "Makkelijk Strijken" selecteert, zal de wasautomaat aan het einde van de cyclus de trommel langzaam laten ronddraaien. Om de cyclus te beëindigen drukt u op de knop START/PAUSE of op de knop "Makkelijk Strijken". Als u de cyclus "Zijde" selecteert zal de wasautomaat de cyclus beëindigen door de was in het water te laten weken. Om het water af te voeren en de was uit de automaat te halen moet u op de knop START/PAUSE drukken of op de knop "Makkelijk Strijken".

De wasautomaat blijft water aan- en afvoeren.

- De afvoerbuï is niet op 65 tot 100 cm afstand van de grond af geïnstalleerd (zie "Installatie").
- Het uiteinde van de afvoerbuï ligt onder water (zie "Installatie").
- Als u op een van de hoogste verdiepingen van een flatgebouw woont, kan zich een hevelingsprobleem voordoen, waarbij de wasautomaat voortdurend water aan- en afvoert. Om deze storing te verhelpen zijn er in de handel speciale beluchters te koop.
- De afvoer in de muur heeft geen ontluïhting.

De wasautomaat voert het water niet af of centrifugeert niet.

- Het programma voorziet geen afvoer: bij enkele programma's moet dit met de hand worden gestart (zie "Programma's en opties").
- De optie "Makkelijk Strijken" is actief: voor het beëindigen van het programma drukt u op de toets START/PAUSE (zie "Programma's en opties").
- De afvoerslang is gebogen (zie "Installatie").
- De afvoerleiding is verstopt.

De machine trilt erg tijdens het centrifugeren.

- De trommel is bij het installeren niet op de juiste wijze gedeblokkeerd (zie "Installatie").
- De wasautomaat staat niet goed recht (zie "Installatie").
- De wasautomaat staat te krap tussen meubels en muur (zie "Installatie").
- De waslading is niet gebalanceerd (zie "Wasmiddelen en wasgoed").

De wasautomaat lekt.

- De slang van de watertoevoer is niet goed aangeschroefd (zie "Installatie").
- Het wasmiddelbakje is verstopt (voor reiniging zie "Onderhoud en verzorging").
- De afvoerslang is niet goed aangesloten (zie "Installatie").

De symbolen van "Fase in voortgang" knipperen snel, tegelijk met het controlelampje ON/OFF.

- Doe de wasautomaat uit en haal de stekker uit het stopcontact. Wacht circa 1 minuut en doe hem daarna weer aan. Als de storing voortzet, dient u de Servicedienst in te schakelen.

Er ontstaat teveel schuim.

- Het wasmiddel is niet bedoeld voor wasautomaten (er moet "voor wasautomaat", "handwas en machinewas", of dergelijke op staan).
- U heeft teveel wasmiddel gebruikt.

De deur van het apparaat is geblokkeerd.

- Voer een handmatige deblokking uit (zie "Voorzorgsmaatregelen en advies").

Voordat u de Servicedienst inschakelt:

- Controleer eerst of u het probleem zelf kunt oplossen (zie “Storingen en oplossingen”);
- Start het programma opnieuw om te controleren of de storing is verholpen;
- Als dit niet het geval is, kunt u contact opnemen met de erkende Servicedienst.

! In het geval de wasautomaat verkeerd is geïnstalleerd of u hem niet correct heeft gebruikt zal u gevraagd worden de reparatiekosten te betalen.

! Wendt u nooit tot een niet erkende installateur.

Vermeld:

- het type storing;
- het model wasautomaat (Mod.);
- het serienummer (S/N).

Deze laatste gegevens vindt u op het typeplaatje op het apparaat.