



**Tefal**  
baby home

COMBINÉ CHAUFFE-BIBERONS/STÉRILISATEUR  
Combined bottle warmer/steriliser



FR  
NL  
DE  
IT  
EN  
ES  
PT  
EL  
TR  
RU  
UK  
PL  
CS  
SK  
HU  
BG  
RO  
HR  
SV  
FI  
DA  
NO  
KZ

[www.tefal.com](http://www.tefal.com)  
[www.disneybaby.com](http://www.disneybaby.com)

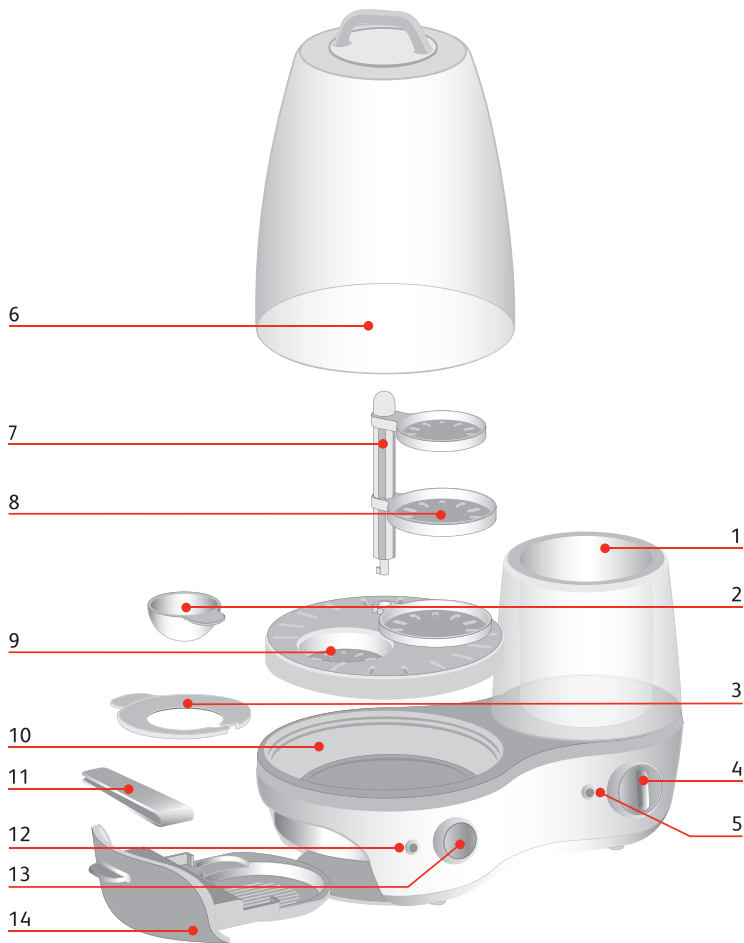



## Fonction chauffe-biberons Bottle warmer function



= 20 ml



120 ml



240 ml



330 ml



fig. 1

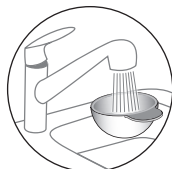

fig. 2



fig. 3



fig. 4



fig. 5



fig. 6



fig. 7



fig. 8



fig. 9



fig. 10



fig. 11

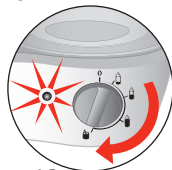

fig. 12



fig. 13



fig. 14



## Fonction stérilisateur Steriliser function



fig. 15

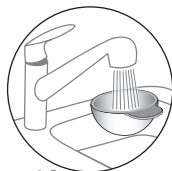

fig. 16



fig. 17

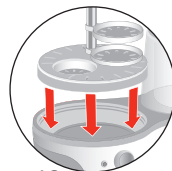

fig. 18

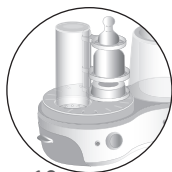

fig. 19



fig. 20



fig. 21



fig. 22 Automatic Stop



fig. 23



fig. 24

Le repas doit être un moment privilégié de calme et de plaisir pour bébé mais surtout de sérénité pour ses parents.

TEFAL vous propose une large gamme d'articles de puériculture, parmi lesquels ce combiné chauffe-biberons/stérilisateur.

Idéal pour associer utilement deux fonctions dans un espace réduit. Mais aussi nomade, parce que, même chez des amis ou en week-end, vous pouvez continuer à stériliser un biberon et nourrir votre enfant comme à la maison.

## Description

---

### Partie chauffe-biberons

- 1 • Cuve
- 2 • Dosette de remplissage d'eau
- 3 • Colletterie/pince spéciale petit pot
- 4 • Bouton de réglage de la chauffe
- 5 • Voyant lumineux de mise en marche

### Partie stérilisateur

- 6 • Couverture
- 7 • Tige amovible pour supports accessoires
- 8 • Supports accessoires
- 9 • Grille
- 10 • Cuve
- 11 • Pince
- 12 • Voyant lumineux de mise en marche
- 13 • Bouton de mise en marche
- 14 • Tiroir amovible pour accessoires

## Précaution d'emploi

---

**Cet appareil n'est pas prévu pour être utilisé par des personnes (y compris les enfants) dont les capacités physiques, sensorielles ou mentales sont réduites, ou des personnes dénuées d'expérience ou de connaissance, sauf si elles ont pu bénéficier, par l'intermédiaire d'une personne responsable de leur sécurité, d'une surveillance ou d'instructions préalables concernant l'utilisation de l'appareil.**

- Avant la première utilisation, lire attentivement les conseils de la notice d'emploi.
- Les différents dessins sont destinés uniquement à illustrer les caractéristiques de votre combiné chauffe-biberons/stérilisateur, mais ne sont pas le reflet strict de la réalité.
- **Les temps de chauffe sont donnés à titre indicatif et peuvent varier en fonction de la température du liquide ou du contenu à chauffer.**
- Avant de nourrir votre enfant :
  - Vérifier la température du liquide en versant quelques gouttes sur le dos de la main, ou vérifier la température de l'aliment en le goûtant.
- Vérifier que la tension d'alimentation de votre appareil correspond bien à votre installation électrique. Toute erreur de branchement annule la garantie.
- Votre appareil est destiné uniquement à un usage domestique à l'intérieur de la maison.
- Débrancher votre appareil dès que vous cessez de l'utiliser ou que vous le nettoyez.
  - Ne pas débrancher en tirant sur le fil.
  - Ne jamais plonger l'appareil dans l'eau.
  - Ne jamais démonter votre appareil.
  - Ne pas utiliser de rallonge électrique.

**Ne jamais brancher l'appareil sans eau.**

**Ne jamais ouvrir le couvercle de la partie stérilisateur en fonctionnement, vous risqueriez de vous brûler.**

**Attention : biberons, tétines et capuchons sont chauds après stérilisation.**

- Si le câble d'alimentation est endommagé, le faire remplacer par le fabricant, son service agréé ou une personne de qualification similaire afin d'éviter tout danger.
- Ne pas utiliser votre appareil s'il ne fonctionne pas correctement ou s'il a été endommagé. Dans ce cas, s'adresser à un centre agréé TEFAL.
- Attendre au moins 4 minutes après la fin du cycle de stérilisation avant d'ouvrir le couvercle.
- Attendre 15 minutes entre 2 stérilisations.
- Une utilisation non-conforme dégageait TEFAL de toute responsabilité.
- Il convient de surveiller les enfants pour qu'ils ne jouent pas avec l'appareil. Ce n'est pas un jouet.
- Utiliser l'appareil sur une surface plane et stable.

## Utilisation

### Montage du produit avant utilisation

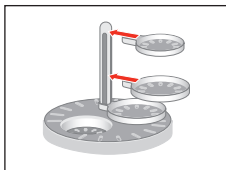
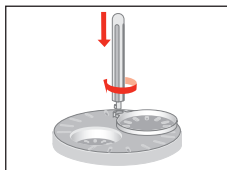

- Déballez l'appareil ainsi que ses accessoires. Procédez à leur nettoyage. Mettre la tige amovible et les supports en place (voir dessins ci-contre).
- Procéder à une première stérilisation, sans biberon ni accessoire à l'intérieur, en versant 5 dosettes d'eau (100 ml) dans la cuve du stérilisateur.

**Attention, au premier branchement l'appareil se met automatiquement en marche pour un cycle complet.**

**Veillez donc à bien installer les accessoires avant branchement.**

**A la première utilisation un léger dégagement de fumée est possible.**

### Fonction stérilisation

- Nettoyer parfaitement tétines, accessoires, biberons avant de les placer dans la partie stérilisateur. D'autres ustensiles peuvent être stérilisés, tels que cuillères, sucette... à condition qu'ils supportent une température de 100°C pendant 15 minutes.
- Si la stérilisation est interrompue pour une quelconque raison, il faut la recommencer depuis le départ.

**Attention : ne pas plonger l'appareil dans l'eau.**

**Ne pas utiliser de produit abrasif ou d'ustensiles susceptibles de rayer la cuve.**

**Ne laver aucune partie amovible au lave-vaisselle.**

### Chauffe-biberons

**DÉTARTRAGE : RECOMMANDE UNE FOIS PAR MOIS.**

- Débrancher et laisser refroidir 10 minutes.
- Vider la cuve.
- Verser 2 dosettes de vinaigre blanc dans la cuve (ou détartrant pour cafetière).
- Mettre en marche en position petit pot.
- Laisser refroidir puis jeter le liquide.
- Verser 2 dosettes d'eau et remettre en marche sur position petit pot.
- Renouveler l'opération si nécessaire.

### Stérilisateur

- Débrancher et laisser refroidir 10 minutes.
- Nettoyer la cuve et le couvercle avec un chiffon humide. Laver la grille, la tige et les supports avec de l'eau savonneuse. Attention, les dépôts de calcaire doivent être traités régulièrement.
- Verser dans la cuve, à l'aide d'un biberon, 125 ml d'eau et 125 ml de vinaigre blanc.
- Laisser reposer jusqu'à élimination complète du calcaire.
- Vider le liquide.
- Rincer abondamment et essuyer avec un chiffon humide.
- Renouveler l'opération si nécessaire.

Pour votre sécurité, cet appareil est conforme aux normes et réglementations applicables (Directives Basse Tension, Compatibilité Electromagnétique, Matériaux en contact avec les aliments, Environnement...).



#### **Participons à la protection de l'environnement !**

- ① Votre appareil contient de nombreux matériaux valorisables ou recyclables.
- ➡ Confiez celui-ci dans un point de collecte ou à défaut dans un centre de service agréé pour que son traitement soit effectué.