

# TEFAL®

## GRILL'N'PACK

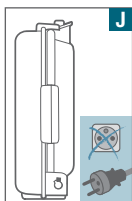

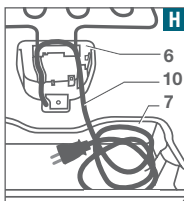
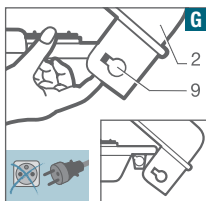
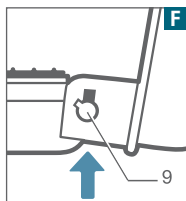
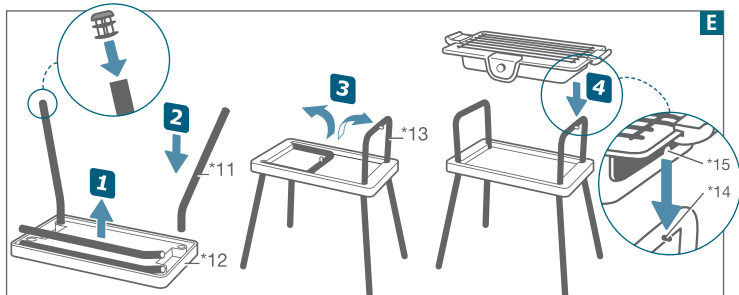
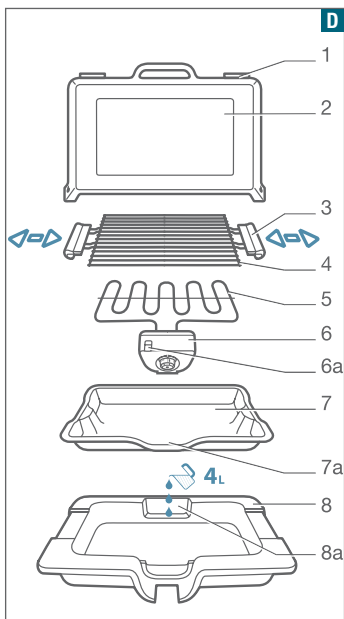
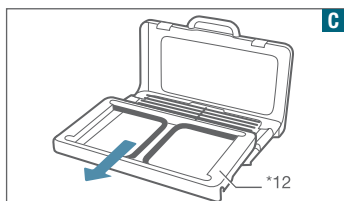
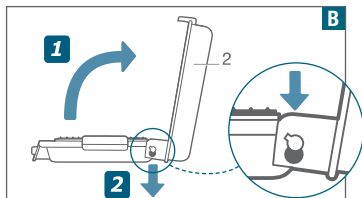
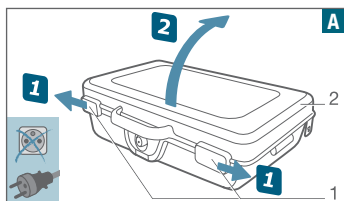

Merci d'avoir acheté cet appareil TEFAL, destiné uniquement à un usage domestique. Lire attentivement et garder à portée de main les instructions de cette notice, communes aux différentes versions suivant les accessoires livrés avec votre appareil (attention : les pièces dont le numéro est précédé du signe \* ne sont livrées qu'avec certains modèles).

Pour votre sécurité, cet appareil est conforme aux normes et réglementations applicables (Directives Basse Tension, Compatibilité Electromagnétique, Matériaux en contact des aliments, Environnement...).

*Cet appareil est approprié à un usage à l'extérieur.*

La société TEFAL se réserve le droit de modifier à tout moment, dans l'intérêt du consommateur, les caractéristiques ou composants de ses produits.

*Les dessins situés page 3 illustrent les instructions.*

Tout aliment solide ou liquide entrant en contact avec les pièces marquées du logo  ne peut être consommé.

## Prévention des accidents domestiques

Pour un enfant, une brûlure même légère peut parfois être grave.

Au fur et à mesure qu'ils grandissent, apprenez à vos enfants à faire attention aux appareils chauds pouvant se trouver dans une cuisine.

**Si vous utilisez votre appareil en compagnie d'enfants, toujours le faire sous surveillance d'un adulte.**

**Ne pas toucher les surfaces chaudes de l'appareil.**

**Si un accident se produit, passez de l'eau froide immédiatement sur la brûlure et appelez un médecin si nécessaire.**

## Montage

- Ouvrir l'appareil en faisant glisser les deux verrous (1) vers l'extérieur. **A**
- Ouvrir le couvercle de protection (2) jusqu'à ce qu'il soit verrouillé dans la position ouvert. **B**  
*Si le couvercle est fermé, un dispositif (6a) interdit la mise en marche de l'appareil. **D***
- Selon modèle, retirer la tablette (\*12). **C**

Avant la première utilisation :

- **Enlever tous les emballages, autocollants ou accessoires divers à l'intérieur comme à l'extérieur de l'appareil.**
- Nettoyer la grille (4) : suivre les instructions du paragraphe "Après utilisation". **D**

Poser le réflecteur (7) dans la base de l'appareil (8) : la partie incurvée du réflecteur (7a) doit être placée vers l'avant. **D**

Poser la résistance (5) sur le réflecteur (7) puis bien appuyer sur le boîtier de commande (6) pour le positionner dans le logement prévu à cet effet, de façon à déclencher le système de sécurité. **D**



*Si la résistance est mal positionnée, le système de sécurité interdit la mise en marche de l'appareil.*

Poser la grille (4) sur l'appareil et la verrouiller à l'aide des deux poignées (3). **D**

\* Selon modèle :

- Retirer les pieds support (\*11) rangés sous la tablette (\*12). **E/1**
- Insérer les pieds support (\*11) dans la tablette (\*12). **E/2**
- Retourner la tablette (\*12) puis ouvrir les deux supports (\*13). **E/3**
- Placer le barbecue sur les deux supports (\*13). **E/4**

Veiller à bien loger les ergots (\*14) dans les encoches (\*15) situées sous l'appareil. **E4**

## Branchement et préchauffage

**Verser impérativement 4 litres d'eau dans la base de l'appareil (8) afin d'assurer le fonctionnement du barbecue.** **D**



*Verser l'eau à l'arrière de la base de l'appareil (8), dans l'orifice (8a) prévu à cet effet.* **D**



Si votre appareil n'est pas équipé de pieds support (**E** – \*11/\*12/\*13), le placer sur un plan ferme.

*Eviter de l'utiliser sur un support souple, de type nappe "Bulgomme".*

**Ne jamais placer l'appareil directement sur un support fragile (table en verre, nappe, meuble verni...).**

**Pour éviter la surchauffe de l'appareil, ne pas le placer dans un coin ou contre un mur.**

Déranger entièrement le cordon.

**Vérifier que l'installation électrique est compatible avec la puissance et la tension indiquées sous l'appareil.**

**Le câble d'alimentation doit être régulièrement examiné afin de déceler les signes d'avaries et l'appareil ne doit pas être utilisé si le câble est endommagé.**

**Si le câble de cet appareil est endommagé, il doit être remplacé par le fabricant, son service après-vente ou des personnes de qualification similaire afin d'éviter un danger.**

**Ne brancher l'appareil que sur une prise avec terre incorporée.**

Raccorder l'appareil à une installation comportant un dispositif de courant différentiel résiduel ayant un courant de déclenchement n'excédant pas 30 mA.

Si une rallonge électrique est utilisée :

- elle doit être avec prise de terre incorporée ;
- prendre toutes les précautions nécessaires afin que personne ne s'entrave dedans.

Brancher le cordon sur le secteur.

**Ne jamais brancher l'appareil lorsqu'il n'est pas utilisé.**

**Ne jamais utiliser l'appareil à vide.**

**Ne jamais utiliser l'appareil avec le couvercle de protection (2) fermé.** **D**

Régler le thermostat sur la position Maxi.

Laisser préchauffer l'appareil 10-15 minutes.

*A la première utilisation, un léger dégagement d'odeur et de fumée peut se produire pendant les premières minutes.*

**Ne jamais utiliser l'appareil sans surveillance.**

**MISE EN GARDE : ne pas utiliser de charbon de bois, ni aucun autre combustible dans l'appareil.**

## Cuisson

Après le préchauffage, l'appareil est prêt à être utilisé.

Régler le thermostat sur la position de votre choix.

Laisser cuire selon le degré de cuisson souhaité.

*Veiller à ce qu'il y ait toujours de l'eau lors de l'utilisation de l'appareil.*

*Lorsque de l'eau doit être ajoutée en cours de cuisson, la verser à l'arrière de la base de l'appareil (8), dans l'orifice prévu à cet effet (8a).* **D**



**Ne pas toucher les parties métalliques de l'appareil en chauffe ou en fonctionnement car elles sont très chaudes.**

**Ne pas faire de cuisson en papillote.**

**Ne jamais interposer de papier d'aluminium ou tout autre objet entre la grille et les aliments à cuire.**

**Ne jamais placer de papier d'aluminium dans le réflecteur.**

**Ne pas mettre d'ustensile de cuisson à chauffer sur l'appareil.**

## Après utilisation

*Ne pas stocker le réflecteur dans l'eau entre chaque utilisation.*

Régler le thermostat sur la position mini.

Débrancher l'appareil et le laisser refroidir avant de retirer la grille (4), la résistance (5) et le réflecteur (7). **D**

**Ne jamais refermer le couvercle de protection (2) si l'appareil est encore chaud.** **D**

La grille (4), le réflecteur (7), la base de l'appareil (8) et le couvercle de protection (2) se nettoient avec une éponge, de l'eau chaude et du liquide vaisselle. **D**

*Pour retirer la grille (4), la déverrouiller de l'appareil à l'aide des poignées (3).* **D**

*Pour retirer le couvercle de protection (2) :*

- Prendre la poignée, soulever le couvercle de protection (2) puis incliner vers soi. **F**
- Lorsque les formes identiques de l'axe charnière et du trou dans le couvercle (9) se font face, le couvercle peut être retiré par légère extension du couvercle vers l'extérieur. **G**

*Ne pas utiliser d'éponge métallique, ni de poudre à récurer.*

*Pour le nettoyage de la grille (4), l'éponge peut être remplacée par une brosse.*

La résistance (5) ne se nettoie pas. **D**

*Si elle est vraiment sale, la frotter avec un chiffon sec quand elle est froide.*

**Ne jamais plonger l'appareil avec sa résistance et son cordon dans l'eau.**

## Rangement

Poser la résistance (5) sur le réflecteur (7) puis bien intégrer le boîtier de commande (6) dans le logement prévu à cet effet. **D**

Mettre le cordon d'alimentation (10) dans le logement prévu à cet effet derrière le boîtier de commande (6), puis le ranger dans le réflecteur (7). **H**

Poser la grille (4) sur l'appareil et la verrouiller à l'aide des deux poignées (3). **D**

Remettre le couvercle de protection (2) par légère extension, en veillant à faire coïncider les formes identiques de l'axe charnière et du trou dans le couvercle (9). **G**

\* Selon modèle :

- Retirer l'appareil des deux supports (\*13) et replier la tablette (\*12) en suivant les dessins **E/4** -> **E/3** -> **E/2** -> **E/1**.
- Placer la tablette (\*12) à l'envers sur l'appareil (inverse de **C**).

Fermer le couvercle de protection (2) : prendre la poignée, soulever le couvercle de protection (2) puis tirer vers soi. **F**

Verrouiller le couvercle de protection (2) en faisant glisser les deux verrous vers l'intérieur (inverse de **A/1**).

L'appareil peut se ranger verticalement. **J**



FRA

### Participons à la protection de l'environnement !

- Votre appareil contient de nombreux matériaux valorisables ou recyclables.
- Confiez celui-ci dans un point de collecte ou à défaut dans un centre service agréé pour que son traitement soit effectué.

NED

### Wees vriendelijk voor het milieu !

- Uw apparaat bevat materialen die geschikt zijn voor hergebruik.
- Lever het in bij het milieustation in uw gemeente of bij onze technische dienst.

DEU

### Schützen Sie die Umwelt!

- Ihr Gerät enthält wertvolle, wieder verwertbare Rohstoffe.
- Bitte geben Sie Ihr Gerät zum Entsorgen nicht in den Hausmüll, sondern bringen Sie es zu einer speziellen Entsorgungsstelle für Elektrokleingeräte (Wertstoffhof).

ITA

### Partecipiamo alla protezione dell'ambiente !

- Il vostro apparecchio è composto da diversi materiali che possono essere riciclati.
- Lasciatelo in un punto di raccolta o presso un Centro Assistenza Autorizzato.

### Environment protection first !

- Your appliance contains valuable materials which can be recovered or recycled.
- Leave it at a local civic waste collection point.

### ¡¡ Participe en la conservación del medio ambiente !!

- Su electrodoméstico contiene materiales recuperables y/o reciclables.
- Entréguelo al final de su vida útil, en un Centro de Recogida Específico o en uno de nuestros Servicios Oficiales Post Venta donde será tratado de forma adecuada.

### Proteção do ambiente em primeiro lugar!

- O seu produto contém materiais que podem ser recuperados ou reciclados.
- Entregue-o num ponto de recolha para possibilitar o seu tratamento.

### Ας συμβάλουμε κι εμείς στην προστασία του περιβάλλοντος!

- Η συσκευή σας περιέχει πολλά αξιοποιήσιμα ή ανακυκλώσιμα υλικά.
- Παραδώστε τη παλιά συσκευή σας σε κέντρο διαλογής ή ελλείψει τέτοιου κέντρου σε εξουσιοδοτημένο κέντρο σέρβις το οποίο θα αναλάβει την επεξεργασία της.

ENG

ESP

POR

GRE