

TEFAL®

GRILL'N'PACK

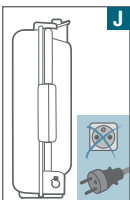

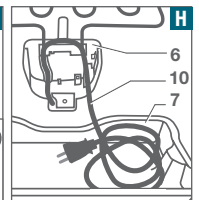
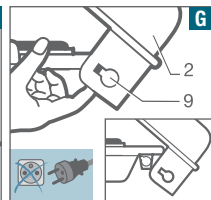
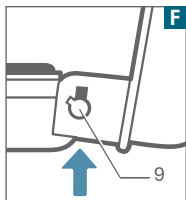
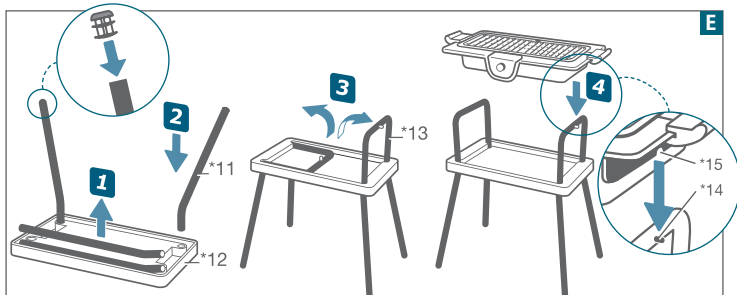
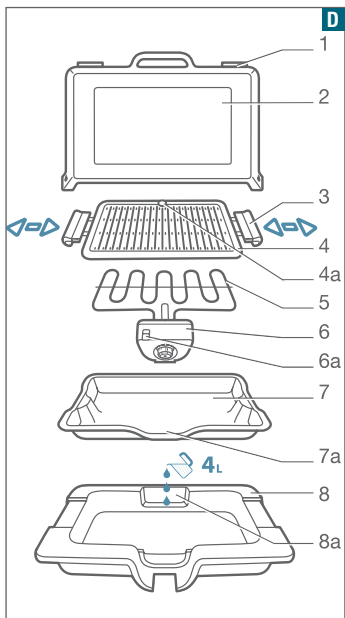
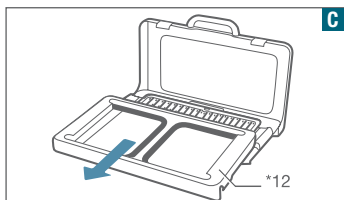
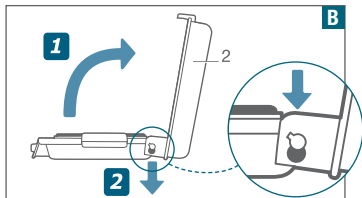
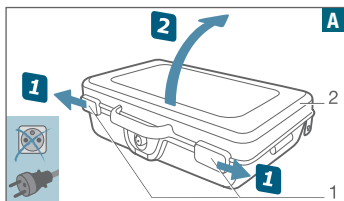

Merci d'avoir acheté cet appareil TEFAL, destiné uniquement à un usage domestique. Lire attentivement et garder à portée de main les instructions de cette notice, communes aux différentes versions suivant les accessoires livrés avec votre appareil (attention : les pièces dont le numéro est précédé du signe * ne sont livrées qu'avec certains modèles).

Pour votre sécurité, cet appareil est conforme aux normes et réglementations applicables (Directives Basse Tension, Compatibilité Electromagnétique, Matériaux en contact des aliments, Environnement...).

Cet appareil est approprié à un usage à l'extérieur.

La société TEFAL se réserve le droit de modifier à tout moment, dans l'intérêt du consommateur, les caractéristiques ou composants de ses produits.

Les dessins situés page 3 illustrent les instructions.

Tout aliment solide ou liquide entrant en contact avec les pièces marquées du logo  ne peut être consommé.

Prévention des accidents domestiques

Pour un enfant, une brûlure même légère peut parfois être grave.

Au fur et à mesure qu'ils grandissent, appelez à vos enfants à faire attention aux appareils chauds pouvant se trouver dans une cuisine.

Si vous utilisez votre appareil en compagnie d'enfants, toujours le faire sous surveillance d'un adulte.

Ne pas toucher les surfaces chaudes de l'appareil.

Si un accident se produit, passez de l'eau froide immédiatement sur la brûlure et appelez un médecin si nécessaire.

Montage

- Ouvrir l'appareil en faisant glisser les deux verrous (1) vers l'extérieur. **A**
- Ouvrir le couvercle de protection (2) jusqu'à ce qu'il soit verrouillé dans la position ouvert. **B**
*Si le couvercle est fermé, un dispositif (6a) interdit la mise en marche de l'appareil. **D***
- Selon modèle, retirer la tablette (*12). **C**

Avant la première utilisation :

- **Enlever tous les emballages, autocollants ou accessoires divers à l'intérieur comme à l'extérieur de l'appareil.**
- Nettoyer la plaque gril (4) : suivre les instructions du paragraphe "Après utilisation". **D**

Poser le réflecteur (7) dans la base de l'appareil (8) : la partie incurvée du réflecteur (7a) doit être placée vers l'avant. **D**

Poser la résistance (5) sur le réflecteur (7) puis bien appuyer sur le boîtier de commande (6) pour le positionner dans le logement prévu à cet effet, de façon à déclencher le système de sécurité. **D**



Si la résistance est mal positionnée, le système de sécurité interdit la mise en marche de l'appareil.

Poser la plaque gril (4) sur l'appareil (le motif 4a doit être placé à l'arrière) et la verrouiller à l'aide des deux poignées (3). **D**

* Selon modèle :

- Retirer les pieds support (*11) rangés sous la tablette (*12). **E/1**
- Insérer les pieds support (*11) dans la tablette (*12). **E/2**
- Retourner la tablette (*12) puis ouvrir les deux supports (*13). **E/3**
- Placer le barbecue sur les deux supports (*13). **E/4**

Veiller à bien loger les ergots (*14) dans les encoches (*15) situées sous l'appareil. **E4**

Branchement et préchauffage

Verser impérativement 4 litres d'eau dans la base de l'appareil (8) afin d'assurer le fonctionnement du barbecue. **D**



Verser l'eau à l'arrière de la base de l'appareil (8), dans l'orifice (8a) prévu à cet effet. **D**



Si votre appareil n'est pas équipé de pieds support **E** – *11/*12/*13), le placer sur un plan ferme.

Eviter de l'utiliser sur un support souple, de type nappe "Bulgomme".

Ne jamais placer l'appareil directement sur un support fragile (table en verre, nappe, meuble verni...).

Pour éviter la surchauffe de l'appareil, ne pas le placer dans un coin ou contre un mur.

Dérouler entièrement le cordon.

Vérifier que l'installation électrique est compatible avec la puissance et la tension indiquées sous l'appareil.

Le câble d'alimentation doit être régulièrement examiné afin de détecter les signes d'avaries et l'appareil ne doit pas être utilisé si le câble est endommagé.

Si le câble de cet appareil est endommagé, il doit être remplacé par le fabricant, son service après-vente ou des personnes de qualification similaire afin d'éviter un danger.

Ne brancher l'appareil que sur une prise avec terre incorporée.

Raccorder l'appareil à une installation comportant un dispositif de courant différentiel résiduel ayant un courant de déclenchement n'excédant pas 30 mA.

Si une rallonge électrique est utilisée :

- elle doit être avec prise de terre incorporée ;
- prendre toutes les précautions nécessaires afin que personne ne s'entrave dedans.

Brancher le cordon sur le secteur.

Ne jamais brancher l'appareil lorsqu'il n'est pas utilisé.

Ne jamais utiliser l'appareil à vide.

Ne jamais utiliser l'appareil avec le couvercle de protection (2) fermé. **D**

Régler le thermostat sur la position Maxi.

Laisser préchauffer l'appareil 10-15 minutes.

A la première utilisation, un léger dégagement d'odeur et de fumée peut se produire pendant les premières minutes.

Ne jamais utiliser l'appareil sans surveillance.

MISE EN GARDE : ne pas utiliser de charbon de bois, ni aucun autre combustible dans l'appareil.

Cuisson

Après le préchauffage, l'appareil est prêt à être utilisé.

Régler le thermostat sur la position de votre choix.

Laisser cuire selon le degré de cuisson souhaité.

Veiller à ce qu'il y ait toujours de l'eau lors de l'utilisation de l'appareil.

Lorsque de l'eau doit être ajoutée en cours de cuisson, la verser à l'arrière de la base de l'appareil (8), dans l'orifice prévu à cet effet (8a). **D**



Ne pas toucher les parties métalliques de l'appareil en chauffe ou en fonctionnement car elles sont très chaudes.

Ne pas faire de cuisson en papillote.

Ne jamais interposer de papier d'aluminium ou tout autre objet entre la plaque gril et les aliments à cuire.

Ne jamais placer de papier d'aluminium dans le réflecteur.

Ne pas mettre d'ustensile de cuisson à chauffer sur l'appareil.

Après utilisation

Ne pas stocker le réflecteur dans l'eau entre chaque utilisation.

Régler le thermostat sur la position mini.

Débrancher l'appareil et le laisser refroidir avant de retirer la plaque gril (4), la résistance (5) et le réflecteur (7). **D**

Ne jamais refermer le couvercle de protection (2) si l'appareil est encore chaud. **D**

La plaque gril (4), le réflecteur (7), la base de l'appareil (8) et le couvercle de protection (2) se nettoient avec une éponge, de l'eau chaude et du liquide vaisselle. **D**

*Pour retirer la plaque gril (4), la déverrouiller de l'appareil à l'aide des poignées (3). **D***

Pour retirer le couvercle de protection (2) :

- Prendre la poignée, soulever le couvercle de protection (2) puis incliner vers soi. **F**
- Lorsque les formes identiques de l'axe charnière et du trou dans le couvercle (9) se font face, le couvercle peut être retiré par légère extension du couvercle vers l'extérieur. **G**

Ne pas utiliser d'éponge métallique, ni de poudre à récurer.

Pour le nettoyage de la plaque gril (4), l'éponge peut être remplacée par une brosse.

La résistance (5) ne se nettoie pas. **D**

Si elle est vraiment sale, la frotter avec un chiffon sec quand elle est froide.

Ne jamais plonger l'appareil avec sa résistance et son cordon dans l'eau.

Rangement

Poser la résistance (5) sur le réflecteur (7) puis bien intégrer le boîtier de commande (6) dans le logement prévu à cet effet. **D**

Mettre le cordon d'alimentation (10) dans le logement prévu à cet effet derrière le boîtier de commande (6), puis le ranger dans le réflecteur (7). **H**

Poser la plaque gril (4) sur l'appareil et la verrouiller à l'aide des deux poignées (3). **D**

Remettre le couvercle de protection (2) par légère extension, en veillant à faire coïncider les formes identiques de l'axe charnière et du trou dans le couvercle (9). **G**

* Selon modèle :

- Retirer l'appareil des deux supports (*13) et replier la tablette (*12) en suivant les dessins **E/4** -> **E/3** -> **E/2** -> **E/1**.
- Placer la tablette (*12) à l'envers sur l'appareil (inverse de **C**).

Fermer le couvercle de protection (2) : prendre la poignée, soulever le couvercle de protection (2) puis tirer vers soi. **F**

Verrouiller le couvercle de protection (2) en faisant glisser les deux verrous vers l'intérieur (inverse de **A/1**).

L'appareil peut se ranger verticalement. **J**



FRA

Participons à la protection de l'environnement !

- Votre appareil contient de nombreux matériaux valorisables ou recyclables.
- Confiez celui-ci dans un point de collecte ou à défaut dans un centre service agréé pour que son traitement soit effectué.

DEU

Wees vriendelijk voor het milieu !

- Uw apparaat bevat materialen die geschikt zijn voor hergebruik.
- Lever het in bij het milieustation in uw gemeente of bij onze technische dienst.

DEU

Schützen Sie die Umwelt!

- Ihr Gerät enthält wertvolle, wieder verwertbare Rohstoffe.
- Bitte geben Sie Ihr Gerät zum Entsorgen nicht in den Hausmüll, sondern bringen Sie es zu einer speziellen Entsorgungsstelle für Elektrokleingeräte (Wertstoffhof).

ITA

Partecipiamo alla protezione dell'ambiente !

- Il vostro apparecchio è composto da diversi materiali che possono essere riciclati.
- Lasciatelo in un punto di raccolta o presso un Centro Assistenza Autorizzato.

Environment protection first !

- Your appliance contains valuable materials which can be recovered or recycled.
- Leave it at a local civic waste collection point.

¡¡ Participe en la conservación del medio ambiente !!

- Su electrodoméstico contiene materiales recuperables y/o reciclables.
- Entréguelo al final de su vida útil, en un Centro de Recogida Específico o en uno de nuestros Servicios Oficiales Post Venta donde será tratado de forma adecuada.

Protecção do ambiente em primeiro lugar!

- O seu produto contém materiais que podem ser recuperados ou reciclados.
- Entregue-o num ponto de recolha para possibilitar o seu tratamento.

Ας συμβάλλουμε κι εμείς στην προστασία του περιβάλλοντος!

- Η συσκευή σας περιέχει πολλά αξιοποιήσιμα ή ανακυκλώσιμα υλικά.
- Παραδώστε τη παλιά συσκευή σας σε κέντρο διαλογής ή ελλείψει τέτοιου κέντρου σε εξουσιοδοτημένο κέντρο σέρβις το οποίο θα αναλάβει την επεξεργασία της.

ENG

ESP

POR

GRE