



KÄRCHER

**HDS 551 C, 558 C,
698 C, 798 C**



**HDS 558 CSX, 698 CSX,
798 CSX**

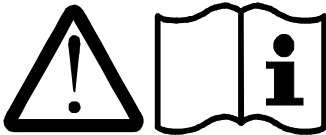

1.169-...
1.173-...

1.170-...
1.174-...

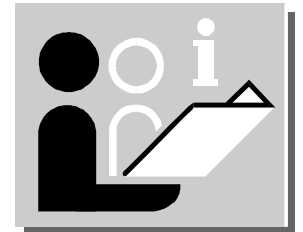

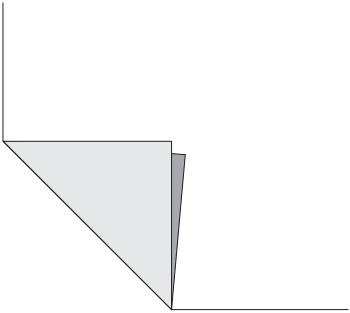

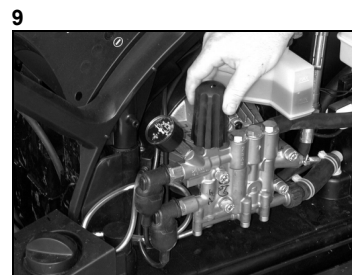
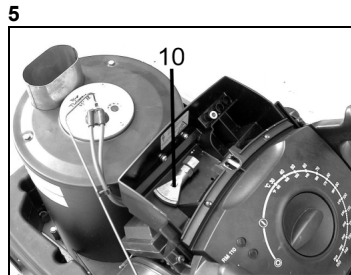
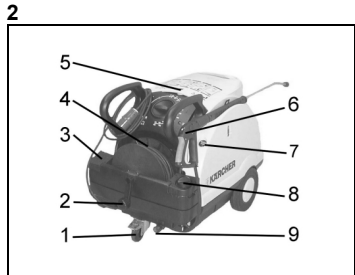
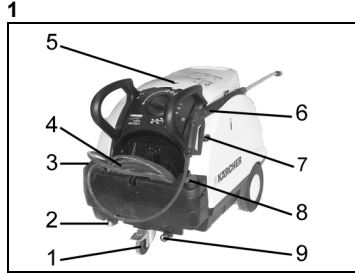

13



16

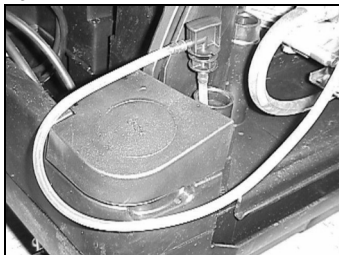

19

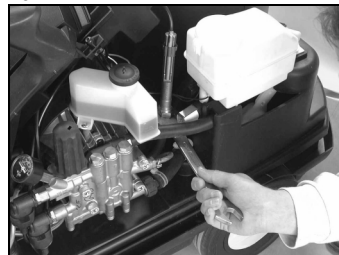

22

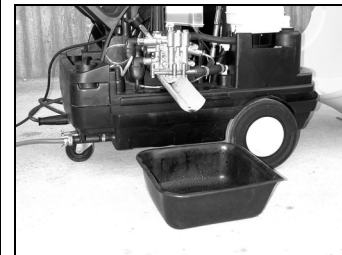

14

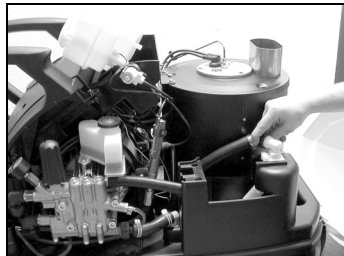

17



20

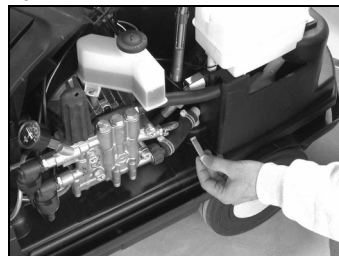

23

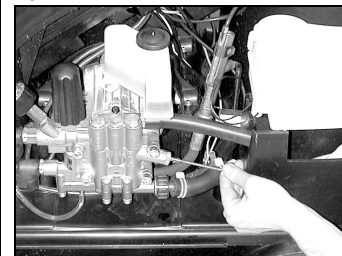

15

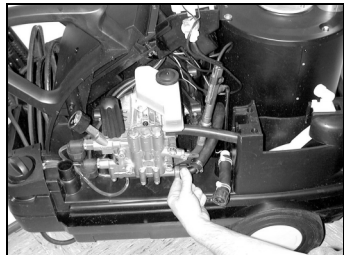

18



21

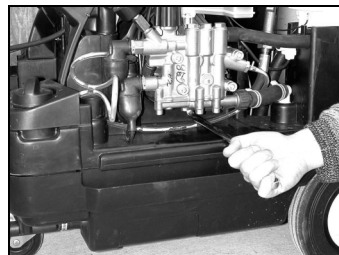

Betriebsanleitung	5
Ersatzteilliste	277
Operating Instructions	18
Spare Parts List	277
Notice d'instructions	30
Liste des pièces de rechange	277
Istruzioni per l'uso	42
Elenco pezzi di ricambio	277
Gebruiksaanwijzing	54
Reserveonderdelenlijst	277
Instrucciones de servicio	66
Lista de piezas de requesto	277
Manual de instruções	78
Lista de peças sobresselentes	277
Οδηγίες λειτουργίας	90
Ανταλλακτικά	277
Driftsvejledning	103
Reservedelsliste	277
Bruksveiledning	115
Reservedelsliste	277
Driftinstruktion	126
Reservdelslista	277
Käyttöohje	137
Varaosalista	277

Üzemeltetési utasítás	148
Cserealkatrészlista	277
Návod k obsluze	159
Seznam náhradních dílů	277
Navodilo za upravljanje	170
Seznam rezervnih delov	277
Instrukcja obsługi	181
Lista części zamiennych	277
Instructiunile de folosire	194
Listă de piese de schimb	277
İşletme kılavuzu	206
Yedek parça listesi	277
Руководство по эксплуатации	217
Ведомость запасных частей	277
Návod k prevádzke	230
Zoznam náhradných dielov	277
Upute za upotrebu	242
Popis rezervnih dijelova	277
Uputstvo za rukovanje	254
Spisak rezervnih delova	277
Инструкция за работа	265
Списък на резервни части	277

SOMMAIRE

Protection de l'environnement	30	Maintenance	35
Vue d'ensemble	31	Intervalles de maintenance	36
Mise en service	31	Opérations de maintenance	36
Vérifier le niveau d'huile	31	Nettoyer la passoire dans le	36
Remplir d'adoucisseur liquide	31	branchement d'eau	36
Remplir de combustible	31	Nettoyer la passoire dans la	36
Remplir de produit	31	sécurité de bas niveau d'eau	36
de nettoyage	32	Nettoyer le filtre sur le tuyau	36
Monter le pistolet vaporisateur	32	d'aspiration du produit de	36
manuel	32	nettoyage	36
Appareils avec	32	Changer l'huile	36
tambour-enrouleur	32	Anomalies	36
Branchement de l'eau	32	Garantie	38
Aspirer l'eau du réservoir	32	Remarques générales	38
Branchement du courant	32	Caractéristiques techniques	39
Utilisation	33		
Enclencher l'appareil	33		
Ajuster la température de	33		
nettoyage	33		
Ajuster la pression	33		
de service et le débit	33		
Doser le détergent	33		
But d'utilisation	33		
Nettoyage	34		
Service à l'eau froide	34		
Service à l'eau chaude	34		
Service à la vapeur	34		
Après chaque utilisation	34		
Immobilisation	35		



Avant la première mise en service, lire absolument le mode d'emploi et les. 5.951-949 remarques de sécurité!

Informez immédiatement le revendeur de tout dommage survenu pendant le transport.

PROTECTION DE L'ENVIRONNEMENT

Veillez éliminer l'emballage en respectant l'environnement



Les matériaux d'emballage sont recyclables. Veuillez ne pas jeter les emballages avec les ordures ménagères mais au contraire les remettre à un service de recyclage.

Veillez éliminer les anciens appareils en respectant l'environnement



Les anciens appareils contiennent des matériaux recyclables de valeur devant être confiés à un service de recyclage. Les batteries, l'huile et les produits semblables ne doivent pas se retrouver dans l'environnement. Par conséquent, veuillez éliminer les anciens appareils via des systèmes de collecte adaptés.

Veillez ne pas laisser l'huile moteur, le mazout, le diesel et l'essence

dans l'environnement. Veuillez protéger les sols et éliminer l'huile utilisée en respectant l'environnement.

VUE D'ENSEMBLE

Schéma 1

(HDS 551 C, 558 C, 698 C, 798 C)

- 1 Roulette conductrice avec frein parking
- 2 Branchement du tuyau haute pression
- 3 Orifice de remplissage du combustible
- 4 Tuyau flexible haute pression
- 5 Fermeture du capot
- 6 Pistolet vaporisateur manuel
- 7 Manomètre
- 8 Orifice de remplissage des produits de nettoyage et du dispositif de dosage
- 9 Branchement de l'eau "1" avec passoire

Schéma 2

(HDS 558 CSX, 698 CSX, 798 CSX)

- 1 Roulette conductrice avec frein parking
- 2 Manivelle pour tambour-enrouleur
- 3 Orifice de remplissage du combustible
- 4 Tuyau flexible haute pression
- 5 Fermeture du capot
- 6 Pistolet vaporisateur manuel
- 7 Manomètre
- 8 Orifice de remplissage des produits de nettoyage et du dispositif de dosage
- 9 Branchement de l'eau "1" avec passoire

Schéma 3

- 1 Interrupteur de sélection marche/arrêt et température

Témoins de contrôle

- 2 Manque de carburant (uniquement HDS 558../798..)
- 3 Manque d'adoucissant liquide (pas HDS 551..)
- 4 Prêt à fonctionner (pas HDS 551..)

Schéma 4

Appuyer sur la fermeture du capot vers le bas avec un tournevis ou une pièce de monnaie puis tourner dans le sens inverse des aiguilles d'une montre pour ouvrir.
Tourner dans le sens des aiguilles d'une montre pour fermer.

Schéma 5

Casier de rangement pour accessoires sous le capot
10 Buse de vapeur (4.766-023) optionnelle

MISE EN SERVICE



- L'appareil, les câbles d'alimentation, le flexible haute pression et les raccords doivent être en parfait état!
- Serrer le frein de stationnement.

Vérifier le niveau d'huile**Schéma 13**

Sectionner avant la première mise en service la pointe du couvercle du récipient d'huile
Si l'huile est laiteuse, informer immédiatement le SERVICE APRES-VENTE DE Kärcher!

Si le niveau d'huile s'approche de la marque MIN, remplir d'huile jusqu'au niveau MAX.
Fermer les tubulures de remplissage d'huile.
Consulter les données techniques pour le type d'huile.

Remplir d'adoucissant liquide

Schéma 6

(pas le HDS 551 C)

(Récipient d'essai contenu dans la livraison)

L'adoucissant liquide empêche le tartre de se déposer sur le serpentin réchauffeur lorsque l'appareil est utilisé avec de l'eau du robinet calcaire. Il est dosé goutte par goutte et conduit au système d'amenée dans le réservoir d'eau. Le dosage est ajusté en usine sur une dureté moyenne de l'eau. Si la dureté de l'eau de correspond pas, faire venir le SERVICE APRES-VENTE DE Kärcher pour l'adapter aux dispositions locales.

Remplir de combustible

- Ne faire jamais marcher l'appareil avec un réservoir de combustible vide! La pompe de combustible serait sinon détruite!

Schéma 7

Remplir seulement de carburant diesel ou de fuel léger.
Fermer le bouchon du réservoir
Essuyer le combustible écoulé

Remplir de produit de nettoyage

- * Utiliser seulement les produits Kärcher.
- * N'ajouter en aucun cas un dissolvant (essence, acétone, diluant, etc.)!
- * Éviter le contact avec les yeux et la peau
- * Observer les remarques du fabricant du produit de nettoyage, concernant la sécurité ainsi que la manipulation

Kärcher propose une gamme individuelle de produits de nettoyage et d'entretien.

Votre revendeur se fera un plaisir de vous conseiller.

Schéma 10

Remplir de produit de nettoyage

Monter le pistolet vaporisateur manuel

- Relier le tube du jet au pistolet vaporisateur manuel
- Installer la buse haute pression dans l'écrou d'accouplement
- Monter l'écrou d'accouplement et le visser à fond
- Monter le tuyau flexible haute pression sur le raccord haute pression, schéma 1 pos. 2

Appareils avec tambour-enrouleur

- Introduire la manivelle fournie dans l'arbre du tambour-enrouleur
- Il est nécessaire de tendre les flexibles détendus avant de retirer le flexible haute pression: Tourner la manivelle dans le sens des aiguilles d'une montre (sens de la flèche)
- Retirer complètement le flexible haute pression du tambour-enrouleur



Dérouler toujours entièrement le flexible haute pression!

Branchement de l'eau

Valeurs de raccordement, voir caractéristiques techniques.
Monter le tuyau flexible d'amenée sur le branchement d'eau de l'appareil.
Fig. 1 pos. 9, schéma 2 pos. 9
(Le tuyau flexible d'amenée n'est pas compris dans la livraison)

Seulement HDS 551 C

Observer les prescriptions de l'organisme de distribution publique d'eau.

L'appareil ne doit pas être branché directement à la distribution publique d'eau potable selon la DIN 1988. Un branchement temporaire par un interrupteur de conduite (n° de commande. 6.412-578) est permis. Le nettoyeur à haute pression doit être débranché de la distribution publique d'eau potable après avoir achevé le travail.

Aspirer l'eau du réservoir

Si vous aspirez l'eau depuis un réservoir externe, il faut procéder à la modification suivante.
(uniquement HDS 558../698../798..)

Schéma 14

Retirer le réservoir d'adoucisseur liquide par le haut.

Démonter le tuyau supérieur d'amenée vers le réservoir d'eau puis le conduire vers la tête de la pompe.

Schéma 15

Enlever le raccordement d'eau sur la tête de pompe et le tourner vers le côté.

Brancher le tuyau flexible d'amenée à la tête de pompe.

Pour aspirer, utiliser un tuyau 3/4" avec filtre d'aspiration.
Hauteur max. d'aspiration 0,5 m.

Branchement du courant

Consulter les données techniques et la plaque signalétique pour les valeurs de branchement.

Montage du connecteur de réseau

(uniquement HDS 698../798..) Faire monter le connecteur de réseau par le SERVICE APRES-VENTE DE Kärcher ou un électricien spécialisé.

Positionner l'interrupteur de sélection sur "0"
Brancher la fiche de secteur



(uniquement HDS 698../798..)

Vérifier le sens de rotation du moteur à chaque fois que la prise est changée

Un courant d'air puissant doit être perçu à l'orifice des gaz d'échappement du brûleur si le sens de rotation est correct.

Si le sens de rotation est incorrect, voir Anomalies: le brûleur ne s'allume pas

Si vous utilisez un câble de prolongation, celui-ci devrait toujours déroulé complètement et posséder une section suffisante.
(10 m min. 1,5 mm²,
30 m min. 2,5 mm²)

UTILISATION



* Ne faire jamais marcher l'appareil avec un réservoir de combustible vide! La pompe de combustible serait sinon détruite!

Enclencher l'appareil

Schéma 3

Positionner l'interrupteur de sélection (1) sur "I"
Le témoin de contrôle (4) est allumé (pas le HDS 551 C)

* Eteindre immédiatement l'appareil si les témoins de contrôle (2) ou (3) s'allument pendant le service. Eliminer l'origine de l'anomalie, voir Anomalies.

L'appareil se met brièvement en marche puis s'éteint dès que la pression de service est atteinte.

Fig. 8, schéma 12

Retirer le cran d'arrêt du pistolet vaporisateur manuel

L'appareil s'enclenche à nouveau lorsque le pistolet vaporisateur manuel est actionné.

Purger la pompe si aucune eau ne s'échappe de la buse haute pression. Voir Anomalies: l'appareil ne prépare aucune montée de pression

Ajuster la température de nettoyage

Positionner l'interrupteur de sélection (1) sur la température désirée

30°C à 90°C
Nettoyer à l'eau chaude

100°C à 150°C

Nettoyer à la vapeur (avec la buse de vapeur 4.766-023) (uniquement HDS 558../698../798..)

Ajuster la pression de service et le débit

(uniquement HDS 558../698../798..)

Schéma 9

Tourner la broche de régulation dans le sens des aiguilles d'une montre: Augmenter la pression de service (MAX)
Tourner dans le sens contraire des aiguilles d'une montre: Réduire la pression de service (MIN)

Régulation Servopress

(pas HDS 551 C, HDS 558 C 1.170-110,-111, HDS 698 C 1.173-110, HDS 798 C 1.174-110)
Positionner l'interrupteur de sélection (1) sur max. 98°C.
Ajuster la broche de régulation sur la pression maximale de service.

Schéma 12

La pression de service et le débit peuvent être ajustés sur le pistolet vaporisateur manuel.

Ajuster la pression sur l'appareil s'il doit fonctionner à pression réduite pendant une période de temps prolongée. Voir schéma 9

Doser le détergent

* Etre économe avec les produits de nettoyage pour ménager l'environnement
* Le produit de nettoyage doit être approprié à la surface à nettoyer.

Schéma 11

(uniquement HDS 558../698../798..) Ajuster la concentration du produit de nettoyage selon les indications du fabricant
0 =Travailler sans produit de nettoyage

Réglage du dosage	concentration
1	0,25%
2	1,00%
3	1,25%
4	1,50%
5	1,75%
6	2,00%

Valeurs de référence lors d'une pression maximale de service (seulement HDS 551 C)
Remplacer la buse haute pression par la buse basse pression fournie ou basculer la buse multiple sur la position "CHEM".

Schéma 16

Enlever l'amenée du produit de nettoyage

Schéma 17

Le produit de nettoyage peut être dosé approximativement en tournant la passoire.

But d'utilisation

Nettoyage des: Machines, véhicules, bâtiments, outils, façades, terrasses, outils de jardinage, etc....



* Pour l'utilisation près de pompes à essence ou d'autres zones à risques, respecter les consignes de sécurité correspondantes.

Veillez ne pas laisser l'eau usée contenant de l'huile minérale

Pénétrer dans le sol, parvenir dans le milieu aquatique ou les égouts. Veillez donc effectuer le nettoyage du moteur et du dessous de caisse uniquement aux endroits adaptés équipés d'un séparateur d'huile.

Travail avec la buse haute pression

L'angle de projection est décisif pour l'efficacité du jet sous haute pression.

Normalement, on travaille avec une buse à jet laminaire 25 (comprise dans la livraison).

Les buses recommandées peuvent être livrées comme accessoires

- Buse à jet intégral "0" lors d'encrassements persistants
- Buse à jet laminaire 40 pour les surfaces sensibles et les encrassements peu importants
- Fraise dégraisseur pour les encrassements persistants et épais
- Buse Vario-angle avec angle de projection réglable pour l'adaptation à différentes tâches de nettoyage

Nettoyage

- * Ajuster la pression/température ainsi que la concentration en produit de nettoyage selon la surface à nettoyer
- * Diriger le jet haute pression sur l'objet à nettoyer toujours tout d'abord depuis une certaine distance afin d'éviter des endommagements en raison d'une pression trop élevée.

Méthode de nettoyage recommandée

Détacher la saleté:

Vaporiser modérément le produit de nettoyage puis le laisser agir 1...5 min sans qu'il sèche.

Enlever la saleté:

Oter la saleté déjà détachée en la vaporisant avec le jet sous haute pression.

Service à l'eau froide

Enlever les encrassements peu importants et rincer à l'eau claire par ex.: Appareils de jardinage, terrasses, outils, etc.

Ajuster la pression de service selon les besoins
Positionner l'interrupteur de sélection sur "I"

Service à l'eau chaude

- * Risque de brûlures

Nous recommandons les températures suivantes pour le nettoyage

- Encrassements peu importants 30-50°C
- Encrassements protéiniques, par ex. dans l'industrie de produits alimentaires max. 60°C
- Nettoyage des voitures et des machines 60-90°C

Positionner l'interrupteur de sélection sur la température désirée

Service à la vapeur

(uniquement HDS 558../698../798..)



La pression de service ne doit pas dépasser 98 bars lors des températures de service supérieures à 32°C.

C'est pourquoi la buse haute pression en série doit être remplacée par la buse de vapeur (n° de commande: 4.766-023, voir accessoires).

- Ajuster la pression de service sur la valeur la plus petite. Voir schéma 9
- Ajuster le régulateur de température au moins sur 100°C

- * Risque de brûlures!

Nous recommandons les températures suivantes pour le nettoyage

- Décongélation, encrassements très gras 100-110°C
- Décongeler les substances additionnelles, nettoyage partiel des façades jusqu'à 140°C

APRÈS CHAQUE UTILISATION



Attention!

Risque de brûlures par eau bouillante.

Après avoir été utilisé avec de l'eau bouillante ou de la vapeur, l'appareil doit être utilisé pendant au moins deux minutes avec de l'eau froide, pistolet ouvert, pour refroidir.

Après l'utilisation avec un produit de nettoyage

- Positionner le régulateur du produit de nettoyage sur "0"
- Positionner l'interrupteur de sélection du mode de service sur "I"
- Actionner le pistolet vaporisateur manuel et rincer l'appareil pendant environ 1 min

Arrêter l'appareil

- Positionner l'interrupteur de sélection sur "0"
- Fermer l'amenée de l'eau
- Mettre la pompe en marche un bref instant (env. 5 sec.) avec le sélecteur
- Retirer la fiche réseau de la prise uniquement lorsque les mains sont sèches
- Enlever le branchement d'eau
- Actionner le pistolet vaporisateur manuel jusqu'à ce que l'appareil soit sans pression

- Fixer le pistolet, schéma 8, schéma 12

- Encliqueter le tube du jet dans le support du couvercle
- Enrouler le tuyau flexible de haute pression et le câble électrique puis les ranger dans le casier
- Pour les appareils avec tambour-enrouleur: Tendre le flexible haute pression avant de l'enrouler.

Tourner la manivelle dans le sens des aiguilles d'une montre (sens de la flèche)

- * Ne pas plier le tuyau flexible de haute pression ni le câble électrique!



Le gel détruit l'appareil dans lequel l'eau n'a pas été entièrement vidée!
Déposer l'appareil à un endroit à l'abri du gel

Si l'appareil est raccordé à une cheminée, tenir compte de ce qui suit:

Risques de dommages causés par l'entrée d'air froid par la cheminée. Séparer l'appareil de la cheminée lorsque les températures extérieures sont inférieures à 0 °C.

Mettre l'appareil en hibernation si un entreposage à l'abri du gel n'est pas possible.

IMMOBILISATION

Lors des durées d'immobilisation prolongées ou si un entreposage à l'abri du gel n'est pas possible:

- Evacuer l'eau et rincer l'appareil avec un produit antigel
- Vider le réservoir de produit de nettoyage

Evacuer l'eau

- Dévisser les tuyaux flexibles d'amenée d'eau et de haute pression
- Dévisser la conduite d'amenée sur le fond de la chaudière et vider le serpentin réchauffeur
- Faire marcher l'appareil pendant max. 1 min jusqu'à ce que la pompe et les conduits soient vides
- Appareil avec tambour-enrouleur: Dévisser les deux conduites au fond de la cuve. Vidanger le serpentin de chauffage et le tambour-enrouleur. Pour ce faire, retirer la buse du tuyau acier et actionner le pistolet

Rincer l'appareil avec un produit antigel

- Utiliser des produits antigel courants
- Respecter les consignes d'utilisation du fabricant de produits antigel
- Ceci permet également d'obtenir une certaine protection contre la corrosion

MAINTENANCE

- * Débrancher l'appareil du réseau secteur avant d'effectuer tous les travaux de maintenance et de réparation.
- * N'utiliser que des pièces détachées d'origine

Immobiliser l'appareil avant tous les travaux, voir APRES CHAQUE SERVICE.

- Positionner l'interrupteur de sélection sur "0"
- Tirer la fiche secteur de la prise de courant
- Fermer l'amenée de l'eau
- Actionner le pistolet vaporisateur manuel jusqu'à ce que l'appareil soit sans pression.
- Enlever le branchement d'eau
- Laisser refroidir l'appareil

Votre vendeur spécialisé Kärcher vous informera sur l'exécution d'une inspection régulière de sécurité ou sur la conclusion d'un contrat de maintenance

Intervalles de maintenance

Hebdomadaire

- Nettoyer la passoire dans le branchement d'eau
- Vérifier le niveau d'huile

Si l'huile est laiteuse, informer immédiatement le SERVICE APRES-VENTE DE Kärcher!

Mensuel

- Nettoyer la passoire dans la sécurité de bas niveau d'eau
- Nettoyer le filtre sur le tuyau d'aspiration du produit de nettoyage

Après 500 heures de service, au moins une fois par an

- Changer l'huile

OPÉRATIONS DE MAINTENANCE

Nettoyer la passoire dans le branchement d'eau

Schéma 18

- Retirer la passoire
- Nettoyer à l'eau et remettre en place

Nettoyer la passoire dans la sécurité de bas niveau d'eau

Schéma 19

- Dévisser l'écrou d'accouplement et enlever le tuyau

Schéma 20

- Retirer la passoire
- Visser au besoin la vis M8 d'env. 5mm puis retirer la passoire.
- Nettoyer la passoire dans l'eau
- Enfoncer la passoire
- Mettre le tuyau flexible en place
- Visser à fond l'écrou d'accouplement

Nettoyer le filtre sur le tuyau d'aspiration du produit de nettoyage

Schéma 17

- Retirer le tuyau d'aspiration du produit de nettoyage
- Nettoyer le filtre à l'eau puis le remettre en place

Changer l'huile

Schéma 21

- Préparer un baquet pour env. 1 litres d'huile
- Préparer une goulotte de recueil
- Desserrer la vis de vidange

Schéma 22

Conseil de Kärcher

- * Utiliser une bouteille RM 110 découpée comme goulotte de recueil
 - Ecouler l'huile dans le récipient collecteur par la goulotte de recueil
 - * Eliminer l'ancienne huile de manière conforme à l'environnement ou la déposer chez l'organisme correspondant.
 - Visser à nouveau à fond la vis d'évacuation
 - Remplir lentement d'huile jusqu'à la marque MAX
- Les bulles d'air doivent pouvoir s'échapper
Consulter les données techniques pour le type d'huile et la quantité de remplissage.

ANOMALIES

Panne**Le témoin de contrôle****COMBUSTIBLE s'allume**

(uniquement HDS 558../798..)

- Le réservoir de combustible est vide
- Remplir

Le témoin de contrôle PRET A LA MISE EN SERVICE s'éteint

(pas le HDS 551 C)

- Le moteur est surchargé/surchauffé
- Positionner l'interrupteur de sélection sur "0" et faire refroidir le moteur pendant au moins 5 min.
- Si ensuite cette anomalie se produit à nouveau, faire contrôler l'appareil par le service après-vente.

Le témoin de contrôle**ADOUCISSEUR LIQUIDE s'allume**

(pas le HDS 551 C)

- Le réservoir d'adoucisseur liquide est vide; un reste se trouve toujours dans le réservoir pour des raisons techniques.
- Remplir

Les électrodes dans le réservoir sont encrassées

- Nettoyer les électrodes

L'appareil ne marche pas

Aucune tension secteur

- Vérifier le branchement au réseau secteur/câble

L'appareil n'effectue aucune montée de pression

Air dans le système

- Purger la pompe:
- * Positionner le dosage du produit de nettoyage sur "0"
- * Enclencher puis déclencher l'appareil plusieurs fois en utilisant l'interrupteur de sélection avec le pistolet ouvert.
- * Visser et dévisser la broche de régulation (schéma 9) avec le pistolet ouvert.
- * Démonter le flexible haute pression du raccordement haute pression accélère le processus de dégazage.
- Remplir la citerne du produit de nettoyage si elle est vide.
- Vérifier les connexions et les câbles

La pression est ajustée sur MIN

- Ajuster la pression sur MAX

La passoire dans le branchement d'eau est encrassée

- Nettoyer la passoire

La quantité d'eau amenée est insuffisante

- Vérifier la quantité d'eau amenée (consulter les données techniques)

L'appareil présente des fuites, l'eau goutte de l'appareil par le bas

La pompe n'est pas étanche

- 3 gouttes/min sont permises.
- Faire contrôler l'appareil par le service après-vente si les fuites sont plus importantes.

L'appareil s'enclenche et se déclenche sans cesse alors que le pistolet vaporisateur manuel est fermé

Fuite dans le système de haute pression

- Vérifier l'étanchéité du système haute pression et des branchements

L'appareil n'aspire aucun produit de nettoyage

Faire tourner l'appareil

- (pas HDS 551 C) avec la vanne de dosage de produit de nettoyage ouverte et l'arrivée d'eau fermée jusqu'à ce que le récipient à flotteur soit vidé et que la pression retombe à "0" .
- Rouvrir maintenant l'arrivée d'eau .

Si la pompe n'aspire toujours pas de produit de nettoyage, ceci peut avoir les causes suivantes:

- Le filtre dans le tuyau d'aspiration du produit de nettoyage est encrassé
- Nettoyer le filtre

Le clapet anti-retour est collé

- Retirer le tuyau du produit de nettoyage puis enlever le clapet anti-retour avec un objet non pointu, voir schéma 23.

Uniquement HDS 551 C, buse haute pression montée

- Monter la buse basse pression ou basculer la buse multiple sur la position "CHEM".

Le brûleur ne s'allume pas

Le réservoir de combustible est vide

- Remplir

Manque d'eau

- Vérifier le branchement d'eau ainsi que les conduites d'amenée, nettoyer la sécurité de bas niveau d'eau.

Le filtre de combustible est encrassé

- Remplacer le filtre du combustible.

Sens de rotation erroné. Un courant d'air puissant doit être perçu à l'orifice des gaz d'échappement du brûleur si le sens de rotation est correct.

- Vérifier le sens de rotation. Faire remplacer au besoin la connexion par un électricien spécialisé.

Aucune étincelle d'allumage

- Si lors du service aucune étincelle d'allumage n'est visible par le voyant, faire vérifier l'appareil par le service après-vente.

La température ajustée n'est pas atteinte lors du service avec l'eau chaude

Pression de service/débit trop élevé(e)

- Diminuer la pression de service/le débit par la broche de régulation (schéma 9)

Le serpentin réchauffeur est recouvert de suie

- Faire enlever la suie se trouvant sur l'appareil par le service après-vente

Si l'anomalie ne peut pas être éliminée, l'appareil doit être vérifié par le service après-vente.

GARANTIE

Les conditions de garantie publiée par notre distributeur compétent sont applicables dans chaque pays. Nous éliminons les anomalies éventuelles sur l'appareil gratuitement si celui-ci est encore sous garantie, dans la mesure où ces anomalies trouvent leur origine dans un défaut de matériau ou de fabrication.

La garantie ne peut être revendiquée que si votre vendeur a rempli entièrement le coupon de réponse ci-joint, y a apposé un cachet puis l'a signé et si vous avez renvoyé ensuite ce coupon à la société de vente de votre pays.

En cas de garantie, veuillez vous adresser à votre revendeur ou au prochain département du service après-vente autorisé avec le bon d'achat et les accessoires.

REMARQUES GÉNÉRALES**Dispositifs de sécurité**

* Soupape de décharge avec deux interrupteurs à poussoirs (uniquement HDS 558../698../798..) En réduisant la quantité d'eau à la tête de la pompe ou avec le réglage de la servocommande, la soupape de trop plein s'ouvre et une partie de l'eau revient au côté aspiration de la pompe.
Si le pistolet est fermé, de telle sorte que l'eau retourne entièrement à l'aspiration de la pompe, l'interrupteur à poussoir placé sur la soupape de décharge arrête la pompe.
Si le pistolet vaporisateur manuel est ouvert à nouveau, l'interrupteur à poussoir placé sur la culasse enclenche à nouveau la pompe. La soupape de trop plein est réglée en usine et plombée. Réglage seulement par le service après-vente.

* Interrupteur à poussoir (seulement HDS 551 C)
L'interrupteur à poussoir éteint l'appareil en fermant le pistolet et l'enclenche à nouveau en ouvrant le pistolet.

* Soupape de sécurité
La soupape de sécurité s'ouvre si la soupape de décharge ou l'interrupteur à poussoir est défectueux. La soupape de sécurité est ajustée en usine et plombée. Réglage seulement par le service après-vente.

* Sécurité de bas niveau d'eau
La sécurité de bas niveau d'eau empêche que le brûleur s'enclenche lors d'un manque d'eau. Une passoire évite l'encrassement du fusible et doit être nettoyée régulièrement.

* Disjoncteur-protecteur
L'interrupteur-disjoncteur du moteur interrompt le circuit électrique si le moteur est surchargé.

Directives pour les appareils à jet liquide

* La prescription en matière de prévention des accidents (BGV D 15) pour les travaux effectués avec des jets de liquides est applicable. Selon ces directives, les appareils à jet sous haute pression doivent être contrôlés au moins tous les 12 mois par un expert et le résultat de ce contrôle doit être rédigé sous forme de protocole.

Décret sur les chaudières à vapeur

* La pression de contrôle et la construction de l'appareil correspondent au décret sur les chaudières à vapeur selon la TRD. L'eau contenue dans le serpentin réchauffeur représente un volume inférieur à 10 litres. C'est pourquoi l'appareil n'est pas soumis aux prescriptions de mise en place, en ce qui concerne les chaudières. Observer les prescriptions locales de construction.

DONNEES TECHNIQUES

Type	HDS 551 C (1.169-...)			
Connexion au réseau	230 V 1~ 50Hz	240 V 1~ 50Hz	240 V 1~ 50Hz	220 V 1~ 60Hz
Puissance connectée	3,2 kW	3,2 kW	3,0 kW	3,2 kW
Fusible (à action retardée)	16 A	15 A	13 A	16 A
Branchement de l'eau	max. 30 °C			
Température de la conduite d'amenée	min. 700 l/h (11,7 l/min)			
Quantité amenée	0,5 m			
Hauteur d'aspiration lors du prélèvement depuis un récipient ouvert (température de l'eau jusqu'à 20°C)				
Données de puissance	550 l/h (9,2 l/min)	530 l/h (8,8 l/min)	530 l/h (8,8 l/min)	530 l/h (8,8 l/min)
Débit en eau chaude / froide	13 MPa (130 bar)	13 MPa (130 bar)	12 MPa (120 bar)	13 MPa (130 bar)
Pression de travail pour eau chaude / froide (avec buse en série livrée)	--			
Débit en service à la vapeur	--			
Pression de travail pour service à la vapeur (avec buse de vapeur 4.766-023)	max. 90 °C			
Température de travail	--			
- eau chaude	0 - 20 l/h (0-0,3 l/min)			
- service à la vapeur	40 kW			
Aspiration du produit de nettoyage	max. 24 N			
Puissance du brûleur	77 dB (A)			
Force de recul du pistolet vaporisateur manuel	93 dB (A)			
Emission de bruit				
Niveau de pression acoustique (EN 60704-1)	m/s ²			
Niveau de puissance sonore garanti (2000/14/CE)	m/s ²			
Vibrations de l'appareil				
Valeur globale de vibrations (ISO 5349)				
Pistolet à main				
Tuyau de pulvérisation				
Carburants	Huile de chauffage EL ou Diesel			
Combustible	0,5 l			
Quantité d'huile	Huile pour moteurs 15 W 40 (6.288-050)			
Type d'huile				
Dimensions et poids	940 x 600 x 740 mm			
Longueur x largeur x hauteur	80 kg			
Poids sans accessoires	16 l			
Réservoir de combustible	8 l			
Récipient du produit de nettoyage				

Type	HDS 558 C, 558 CSX (1.170-...)					
Connexion au réseau Puissance connectée Fusible (à action retardée)	230 V 1~ 50Hz 3,2 kW 16 A	230 V 1~ 50Hz 2,2 kW 10 A	240 V 1~ 50Hz 3,2 kW 15 A	240 V 1~ 50Hz 3,0 kW 13 A	220 V 1~ 60Hz 3,2 kW 16 A	110 V 1~ 50Hz 2,6 kW 30 A
Branchement de l'eau Température de la conduite d'amenée Quantité amenée Hauteur d'aspiration lors du prélèvement depuis un récipient ouvert (température de l'eau jusqu'à 20°C)	max. 30 °C min. 700 l/h (11,7 l/min) 0,5 m					
Données de puissance Débit en eau chaude / froide Pression de travail pour eau chaude / froide (avec buse en série livrée) Débit en service à la vapeur Pression de travail pour service à la vapeur (avec buse de vapeur 4.766-023) Température de travail - eau chaude - service à la vapeur Aspiration du produit de nettoyage Puissance du brûleur Force de recul du pistolet vaporisateur manuel Emission de bruit Niveau de pression acoustique (EN 60704-1) Niveau de puissance sonore garanti (2000/14/CE) Vibrations de l'appareil Valeur globale de vibrations (ISO 5349) Pistolet à main Tuyau de pulvérisation	280-550 l/h (4,7-9,2 l/min) 3,2-13 MPa (32-130 bar)	280-530 l/h (4,7-8,8 l/min) 3,2-9 MPa (32-90 bar)	280-530 l/h (4,7-8,8 l/min) 3,2-13 MPa (32-130 bar)	280-530 l/h (4,7-8,8 l/min) 3,2-12 MPa (32-120 bar)	280-530 l/h (4,7-8,8 l/min) 3,2-13 MPa (32-130 bar)	280-550 l/h (4,7-9,2 l/min) 3,2-9 MPa (32-90 bar)
Carburants Combustible Quantité d'huile Type d'huile	Huile de chauffage EL ou Diesel 0,5 l Huile pour moteurs 15 W 40 (6.288-050)					
Dimensions et poids Longueur x largeur x hauteur Poids sans accessoires Réservoir de combustible Récipient du produit de nettoyage	940 x 600 x 740 mm 84 kg 16 l 8 l					

Type	HDS 698 C, 698 CSX (1.173-...)			HDS 798 C, 798 CSX (1.174-...)			
Connexion au réseau	400 V	230 V	220/380 V	400 V	230 V	420 V	220/380 V
Puissance connectée	3~ 50Hz	3~ 50Hz	3~ 60Hz	3~ 50Hz	3~ 50Hz	3~ 50Hz	3~ 60Hz
Fusible (à action retardée)	4,5 kW	4,5 kW	4,5 kW	5,6 kW	5,6 kW	5,6 kW	5,6 kW
	16 A	16 A	16 A	16 A	16 A	16 A	16 A
Branchement de l'eau	max. 30 °C			max. 30 °C			
Température de la conduite d'amenée	min. 900 l/h (15 l/min)			min. 900 l/h (15 l/min)			
Quantité amenée							
Hauteur d'aspiration lors du prélèvement depuis un récipient ouvert (température de l'eau jusqu'à 20°C)	0,5 m			0,5 m			
Données de puissance							
Débit en eau chaude / froide	300-700 l/h (5-11,7 l/min)			360-750 l/h (6-12,5 l/min)			
Pression de travail pour eau chaude / froide (avec buse en série livrée)	3,2-16 MPa (32-160 bar)			3,2-17 MPa (32-170 bar)			
Débit en service à la vapeur	300 l/h (5 l/min)			360 l/h (6 l/min)			
Pression de travail pour service à la vapeur (avec buse de vapeur 4.766-023)	max. 3,2 MPa (32 bar)			max. 3,2 MPa (32 bar)			
Température de travail							
- eau chaude	max. 90 °C			max. 90 °C			
- service à la vapeur	98-155 °C			98-155 °C			
Aspiration du produit de nettoyage	0 - 12 l/h (0-0,2 l/min)			0 - 15 l/h (0-0,3 l/min)			
Puissance du brûleur	40 kW			49 kW			
Force de recul du pistolet vaporisateur manuel	max. 34 N			max. 38 N			
Emission de bruit							
Niveau de pression acoustique (EN 60704-1)	76 dB (A)			77 dB (A)			
Niveau de puissance sonore garanti (2000/14/CE)	92 dB (A)			93 dB (A)			
Vibrations de l'appareil							
Valeur globale de vibrations (ISO 5349)							
Pistolet à main	m/s ²			m/s ²			
Tuyau de pulvérisation	m/s ²			m/s ²			
Carburants							
Combustible	Huile de chauffage EL ou Diesel			Huile de chauffage EL ou Diesel			
Quantité d'huile	0,5 l			0,6 l			
Type d'huile	Hypiod SAE 90 (6.288-016)			Hypiod SAE 90 (6.288-016)			
Dimensions et poids							
Longueur x largeur x hauteur	940 x 600 x 740 mm			940 x 600 x 740 mm			
Poids sans accessoires	94 kg			94 kg			
Réservoir de combustible	16 l			16 l			
Récipient du produit de nettoyage	8 l			8 l			

HDS 551 C, 558 C, 698 C, 798 C, 558 CSX, 698 CSX, 798 CSX

HDS 558 C

1.170-101.0 HDS 558C
 1.170-102.0 HDS 558C
 1.170-103.0 HDS 558C
 1.170-104.0 HDS 558C
 1.170-110.0 HDS 558C

HDS 551 C

1.169-101.0 HDS 551C
 1.169-103.0 HDS 551C
 1.169-110.0 HDS 551C
 1.169-113.0 HDS 551C

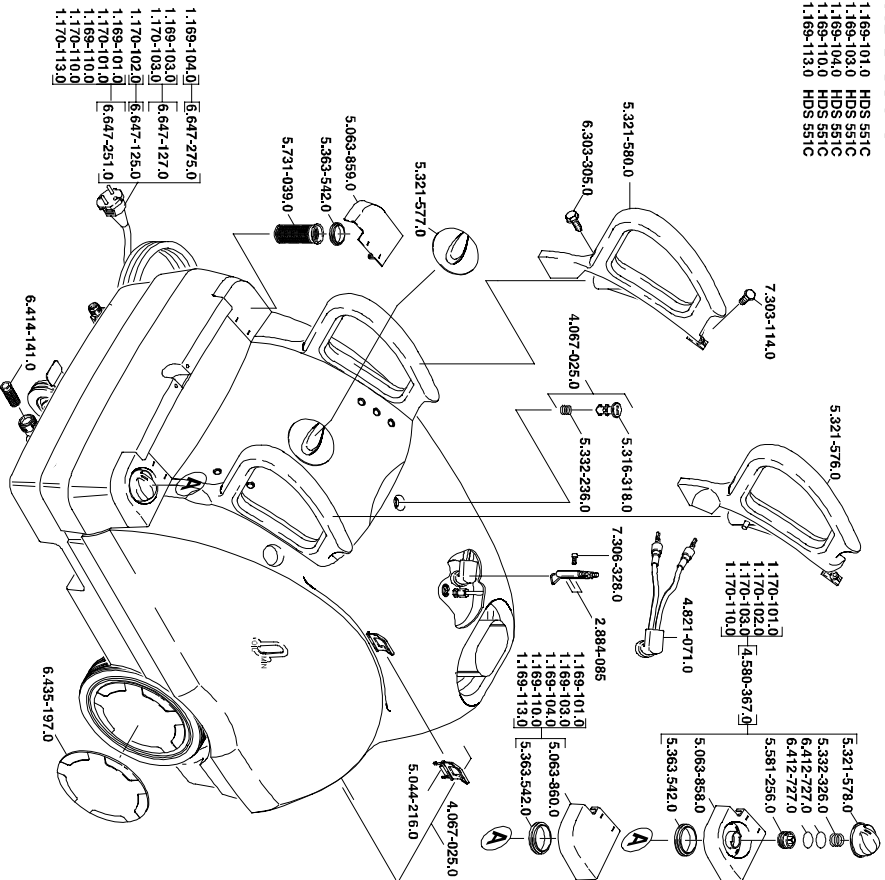

HDS 551 C
 1.169-101.0 HDS 551C
 1.169-103.0 HDS 551C
 1.169-104.0 HDS 551C

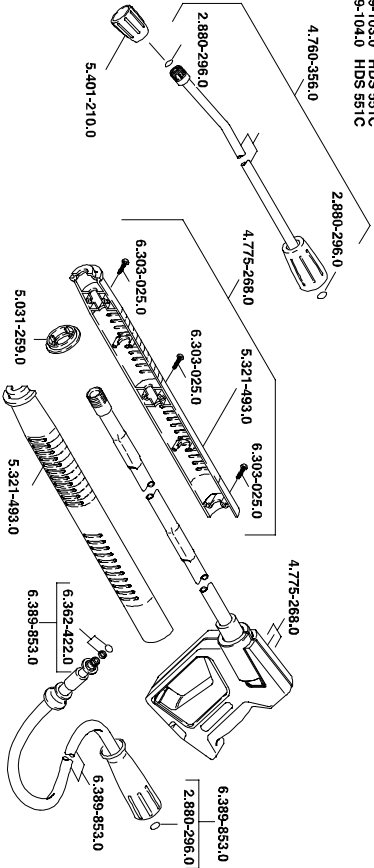

HDS 558 C
 1.170-110.0 HDS 558C
 1.169-110.0 HDS 551C

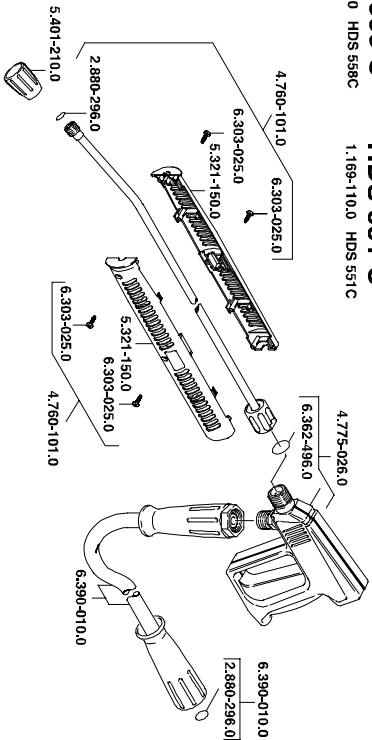

HDS 558 C
 1.170-101.0 HDS 558C
 1.170-102.0 HDS 558C
 1.170-103.0 HDS 558C
 1.170-104.0 HDS 558C

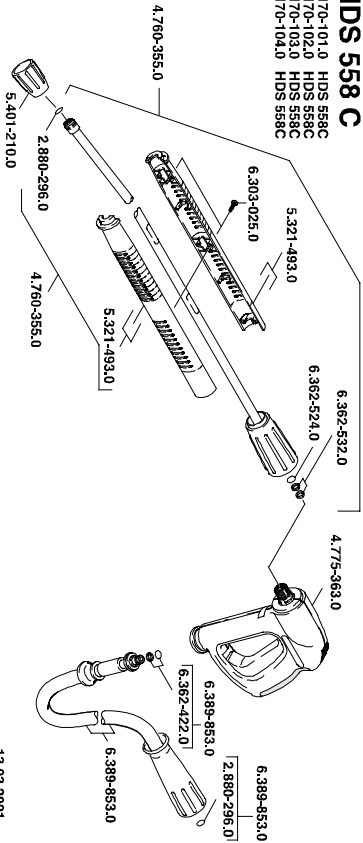

HDS 698 C

- 1.173-101.0 HDS 698C
- 1.173-102.0 HDS 698C
- 1.173-103.0 HDS 698C
- 1.173-104.0 HDS 698C
- 1.173-113.0 HDS 698C

HDS 798 C

- 1.174-101.0 HDS 798C
- 1.174-102.0 HDS 798C
- 1.174-105.0 HDS 798C
- 1.174-106.0 HDS 798C
- 1.174-110.0 HDS 798C

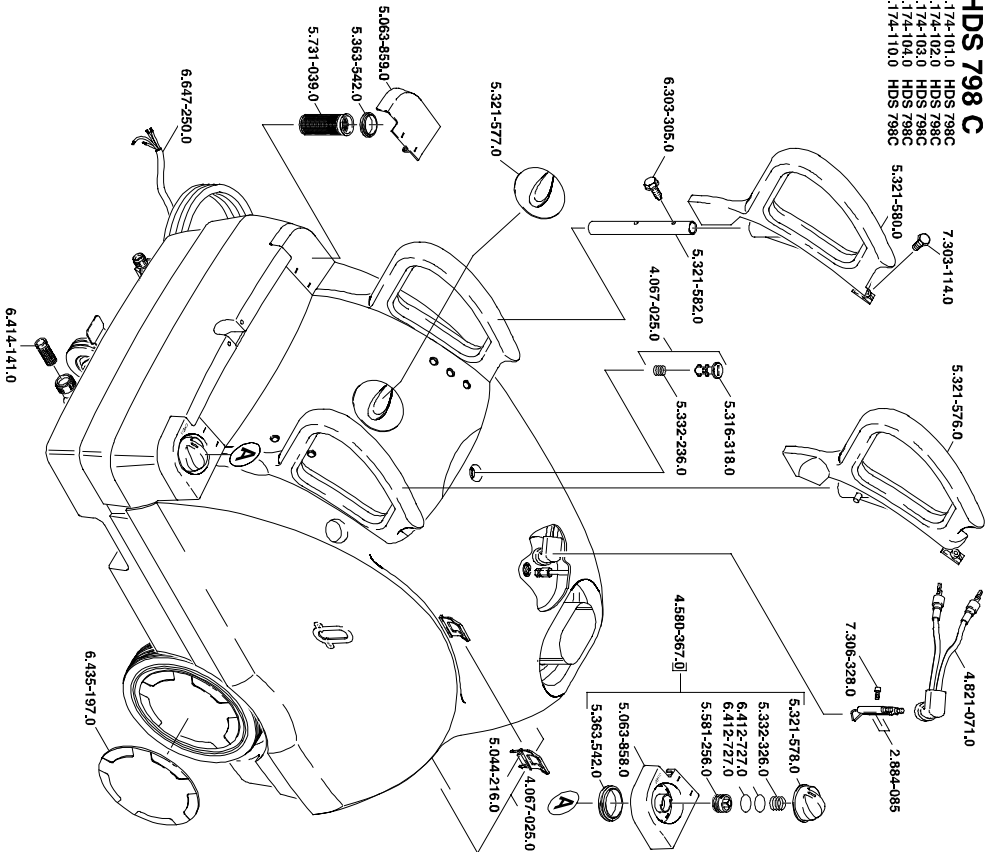

HDS 698 C
1.173-101.0 HDS 698C
1.173-102.0 HDS 698C
1.173-112.0 HDS 698C
1.173-113.0 HDS 698C

HDS 798 C
1.174-101.0 HDS 798C
1.174-102.0 HDS 798C
1.174-103.0 HDS 798C
1.174-104.0 HDS 798C

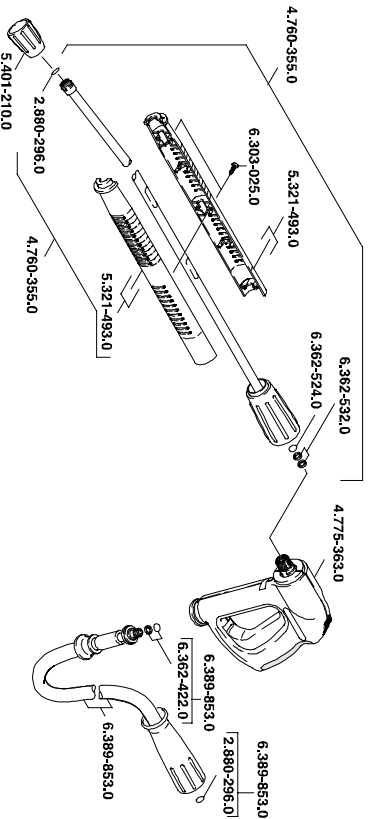

HDS 698 C
1.173-110.0 HDS698C

HDS 798 C
1.174-110.0 HDS 798C

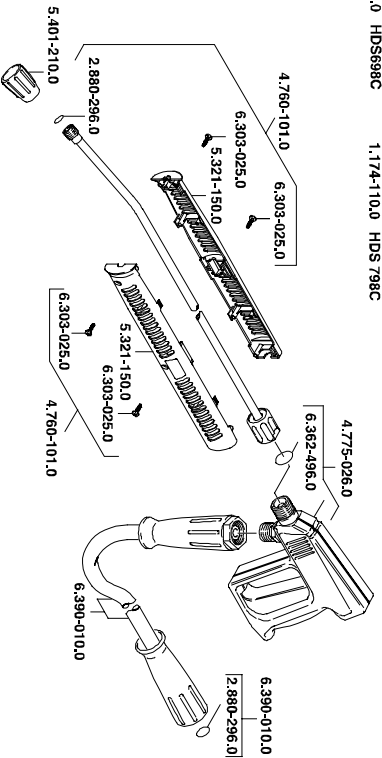

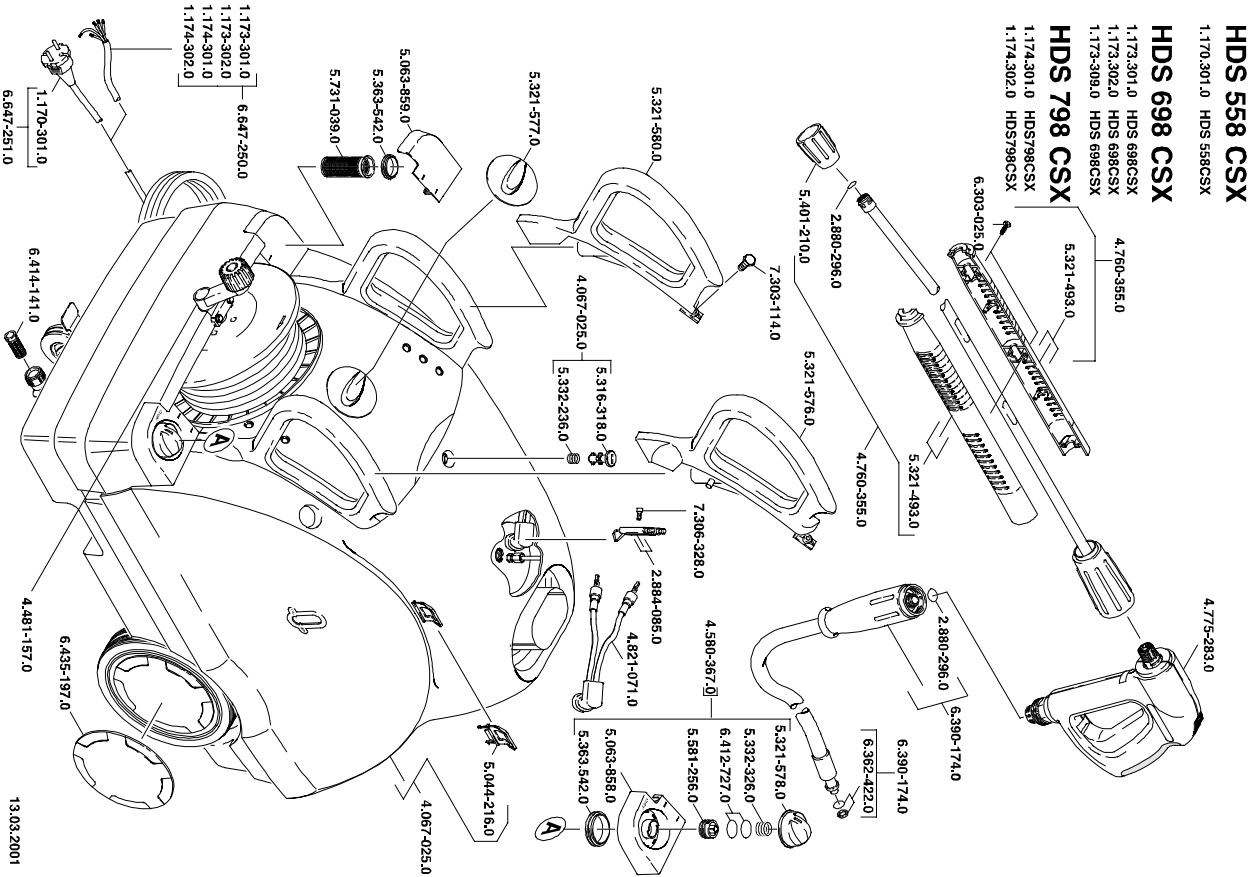



EG - KONFORMITÄTSERKLÄRUNG

Hiermit erklären wir, daß die nachfolgend bezeichnete Maschine aufgrund ihrer Konzipierung und Bauart sowie in der von uns in Verkehr gebrachten Ausführung den einschlägigen grundlegenden Sicherheits- und Gesundheitsanforderungen den unten aufgeführten EG-Richtlinien entspricht. Bei einer nicht mit uns abgestimmten Änderung der Maschine verliert diese Erklärung ihre Gültigkeit.

Produkt: Hochdruckreiniger mit Dampfstufe

Typ: 1.169-xxx, 1.170-xxx, 1.173-xxx, 1.174-xxx

Einschlägige EG-Richtlinien

EG - Maschinenrichtlinie (98/37/EG)

EG - Niederspannungsrichtlinie (73/23/EWG) geändert durch 93/68/EWG

EG - Richtlinie Elektromagnetische Verträglichkeit (89/336/EWG) geändert durch 91/263/EWG, 92/31/EWG, 93/68/EWG

EG - Druckgeräterichtlinie (97/23/EG)

EG - Richtlinie über Geräuschemissionen (2000/14/EU)

Angewandte harmonisierte Normen:

DIN EN 60335-1

DIN EN 60335-2-79

DIN EN 55014-1:2000 + A1:2001

DIN EN 55014-2:1997

DIN EN 61000-3-2:2000

DIN EN 61000-3-3:1995 + A1:2001

Angewandte nationale Normen:

TRD 801

TRD 301

DIN 2413

Angewandtes Konformitätsbewertungsverfahren

Anhang V

Gemessener Schalleistungspegel:

HDS 551 C 91 dB(A)

HDS 558 C 90 dB(A)

HDS 698 C 91 dB(A)

HDS 798 C 92 dB(A)

Garantierter Schalleistungspegel:

HDS 551 C 93 dB(A)

HDS 558 C 92 dB(A)

HDS 698 C 92 dB(A)

HDS 798 C 93 dB(A)

Prüfgrundsätze des Hauptverbandes der gewerblichen Berufsgenossenschaft

Kehrsaugmaschinen. Es ist durch interne Maßnahmen sichergestellt, daß die Seriengeräte immer den Anforderungen der aktuellen EG-Richtlinien und den angewandten Normen entsprechen.

Die Unterzeichnenden handeln im Auftrag und mit Vollmacht der Geschäftsführung.



EU DECLARATION OF CONFORMITY

We hereby declare that the equipment described below conforms to the relevant fundamental safety and health requirements of the appropriate EU Directives, both in its basic design and construction as well as in the version marketed by us. This declaration will cease to be valid if any modifications are made to the machine without our express approval.

Product: High-pressure cleaner with steam stage

Model: 1.169-xxx, 1.170-xxx, 1.173-xxx, 1.174-xxx

Relevant EU Directives:

EU Machinery Directive (98/37/EG)

EU Low-Voltage Equipment Directive (73/23/EWG) amended by 93/68/EWG

EU Directive on Electromagnetic Compatibility (89/336/EWG) amended by 91/263/EWG, 92/31/EWG, 93/68/EWG

EU pressure-operated units regulations (97/23/EG)

EU guideline on noise emissions (2000/14/EU)

Harmonised standards applied:

DIN EN 60335-1

DIN EN 60335-2-79

DIN EN 55014-1:2000 + A1:2001

DIN EN 55014-2:1997

DIN EN 61000-3-2:2000

DIN EN 61000-3-3:1995 + A1:2001

Relevant EU Directives:

TRD 801

TRD 301

DIN 2413

Applied conformity valuation method

Appendix V

Measured noise level:

HDS 551 C 91 dB(A)

HDS 558 C 90 dB(A)

HDS 698 C 91 dB(A)

HDS 798 C 92 dB(A)

Guaranteed noise level:

HDS 551 C 93 dB(A)

HDS 558 C 92 dB(A)

HDS 698 C 92 dB(A)

HDS 798 C 93 dB(A)

Appropriate internal measures have been taken to ensure that series-production units conform at all times to the requirements of current EU Directives and relevant standards. The signatories are empowered to represent and act on behalf of the company management.

F**DÉCLARATION DE CONFORMITÉ EUROPÉENNE**

Par la présente, nous déclarons que la machine ci-après répond, de par sa conception et sa construction ainsi que de par le modèle que nous avons mis sur le marché, aux exigences de sécurité et d'hygiène en vigueur de la directive européenne.

En cas de modification de la machine effectuée sans notre accord, cette déclaration sera caduque.

Produit: Nettoyeur haute pression avec niveau de vapeur

Type: 1.169-xxx, 1.170-xxx, 1.173-xxx, 1.174-xxx

Directives européennes en vigueur:

Directive européenne sur les machines (98/37/EG)

Directive européenne sur les basses tensions (73/23/EWG) modifiée par 93/68/EWG

Directive européenne sur la compatibilité électromagnétique (89/336/EWG)

modifiée par 91/263/EWG, 92/31/EWG, 93/68/EWG

Directive européenne sur les appareils de pression (97/23/EG)

Directive CE relative aux émissions sonores (2000/14/UE)

Normes harmonisées appliquées:

DIN EN 60335-1

DIN EN 60335-2-79

DIN EN 55014-1:2000 + A1:2001

DIN EN 55014-2:1997

DIN EN 61000-3-2:2000

DIN EN 61000-3-3:1995 + A1:2001

Normes nationales appliquées:

TRD 801

TRD 301

DIN 2413

Procédure d'analyse de conformité utilisée

Annexe V

Niveau de puissance sonore mesuré:

HDS 551 C 91 dB(A)

HDS 558 C 90 dB(A)

HDS 698 C 91 dB(A)

HDS 798 C 92 dB(A)

Niveau de puissance sonore garanti:

HDS 551 C 93 dB(A)

HDS 558 C 92 dB(A)

HDS 698 C 92 dB(A)

HDS 798 C 93 dB(A)

La conformité permanente des appareils de série avec les exigences consignées dans les directives actuelles de la CE et avec les normes appliquées est garantie par des mesures internes.

Les soussignés agissent par ordre et avec les pleins pouvoirs de la Direction commerciale.

I**DICHIARAZIONE DI CONFORMITÀ CE**

Dichiariamo con la presente, che la macchina qui di seguito indicata, in base alla sua concezione e al tipo di costruzione, e nella versione da noi introdotta sul mercato, è conforme ai relativi requisiti fondamentali di sicurezza e di sanità delle direttive della CE.

In caso di modifica apportate alla macchina senza il nostro accordo, questa dichiarazione perde la sua validità.

Prodotto: Pulitrice ad alta pressione con stadio di vapore

Tipo: 1.169-xxx, 1.170-xxx, 1.173-xxx, 1.174-xxx

Directive CE pertinenti:

Direttiva macchine (98/37/EG)

Direttiva bassa tensione (73/23/EWG) modificata dalle 93/68/EWG

Direttiva compatibilità elettromagnetica (89/336/EWG) modificata dalle 91/263/EWG,

92/31/EWG, 93/68/EWG

Direttiva CEE sugli apparecchi a pressione (97/23/EG)

Direttive CE sulle emissioni acustiche (2000/14/UE)

Norme armonizzate applicate:

DIN EN 60335-1

DIN EN 60335-2-79

DIN EN 55014-1:2000 + A1:2001

DIN EN 55014-2:1997

DIN EN 61000-3-2:2000

DIN EN 61000-3-3:1995 + A1:2001

Norme nazionali applicate:

TRD 801

TRD 301

DIN 2413

Metodo di valutazione conformità utilizzato

Allegato V

Livello potenza sonora misurato:

HDS 551 C 91 dB(A)

HDS 558 C 90 dB(A)

HDS 698 C 91 dB(A)

HDS 798 C 92 dB(A)

Livello potenza sonora garantito:

HDS 551 C 93 dB(A)

HDS 558 C 92 dB(A)

HDS 698 C 92 dB(A)

HDS 798 C 93 dB(A)

Mediante accorgimenti interni, è stato assicurato che gli apparecchi di serie siano sempre conformi ai requisiti delle attuali direttive CE e alle norme applicate. I firmatari agiscono su incarico e con i poteri dell'Amministrazione.



EU-CONFORMITEITSVERKLARING

Hiermee verklaren wij dat de hierna vermelde machine op grond van haar concipiëring en constructie en in de door ons in omloop gebrachte uitvoering beantwoordt aan de desbetreffende veiligheids- en gezondheidsvoorschriften van de EG-richtlijnen.

Na een wijziging aan de machine die niet in overleg met ons wordt uitgevoerd, verliest deze verklaring haar gel

Product: hogedrukreiniger met stoomniveau

Type: 1.169-xxx, 1.170-xxx, 1.173-xxx, 1.174-xxx

Desbetreffende EG-richtlijn:

EG-machinerichtlijn (98/37/EG)

EG-laagspanningsrichtlijn (73/23/EWG) gewijzigd door 93/68/EWG

EG-richtlijn elektromagnetische verenigbaarheid (89/336/EWG) gewijzigd door 91/263/EWG, 92/31/EWG, 93/68/EWG

EG-Persluchtapparaatrichtlijn (97/23/EG)

EG-richtlijn t.a.v. geluidsemissies (2000/14/EU)

Toegepaste geharmoniseerde normen:

DIN EN 60335-1

DIN EN 60335-2-79

DIN EN 55014-1:2000 + A1:2001

DIN EN 55014-2:1997

DIN EN 61000-3-2:2000

DIN EN 61000-3-3:1995 + A1:2001

Toegepaste nationale normen:

TRD 801

TRD 301

DIN 2413

Toegepaste conformiteits-beoordelingsprocedure

Bijlage V

Gemeten geluidsniveau:

HDS 551 C 91 dB(A)

HDS 558 C 90 dB(A)

HDS 698 C 91 dB(A)

HDS 798 C 92 dB(A)

Gegarandeerd geluidsniveau:

HDS 551 C 93 dB(A)

HDS 558 C 92 dB(A)

HDS 698 C 92 dB(A)

HDS 798 C 93 dB(A)

Door interne maatregelen is er voor gezorgd dat de standaard-apparaten altijd beantwoorden aan de eisen van de actuele richtlijnen en de toegepaste normen.

De ondergetekenden handelen in opdracht en op volmacht van de bedrijfsleiding.



DECLARACIÓN DE CONFORMIDAD DE LA UNIÓN EUROPEA

Por la presente declaramos los abajo firmantes que la máquina designada a continuación cumple, tanto por su concepción y clase de construcción como por la ejecución que hemos puesto en circulación, las normas fundamentales de seguridad y protección de la salud formuladas en las directivas comunitarias correspondientes.

La presente declaración pierde su validez en caso de alteraciones en la máquina efectuadas sin nuestro consentimiento explícito.

Producto: aparato de limpieza de alta presión con fase de vapor

Modelo: 1.169-xxx, 1.170-xxx, 1.173-xxx, 1.174-xxx

Directivas comunitarias aplicables:

Directiva comunitaria sobre máquinas (98/37/EG)

Directiva comunitaria sobre equipos de baja tensión (73/23/EWG) modificada mediante 93/68/EWG

Directiva sobre compatibilidad electromagnética (89/336/EWG) modificada mediante 91/263/EWG, 92/31/EWG, 93/68/EWG

Directiva CE sobre aparatos de presión (97/23/EG)

Normativa UE sobre emisiones de ruidos (2000/14/EU)

Normas armonizadas aplicadas:

DIN EN 60335-1

DIN EN 60335-2-79

DIN EN 55014-1:2000 + A1:2001

DIN EN 55014-2:1997

DIN EN 61000-3-2:2000

DIN EN 61000-3-3:1995 + A1:2001

Normas nacionales aplicadas:

TRD 801

TRD 301

DIN 2413

Proceso de valoración de conformidad utilizado

Anexo V

Nivel de potencia acústica medido:

HDS 551 C 91 dB(A)

HDS 558 C 90 dB(A)

HDS 698 C 91 dB(A)

HDS 798 C 92 dB(A)

Nivel de potencia acústica garantizado:

HDS 551 C 93 dB(A)

HDS 558 C 92 dB(A)

HDS 698 C 92 dB(A)

HDS 798 C 93 dB(A)

Mediante una serie de medidas internas, queda asegurado que los aparatos y equipos de serie cumplen siempre las exigencias formuladas en las directivas comunitarias actuales y en las normas correspondientes a aplicar.

Los firmantes actúan autorizados y con poder otorgado por la dirección de la empresa



CE - DECLARAÇÃO DE CONFORMIDADE

Nós declaramos pelo presente instrumento que a máquina abaixo indicada corresponde, na sua concepção, fabricação bem como no tipo por nós comercializado, às exigências básicas de segurança e de saúde da directiva da CE.

Se houver uma modificação na máquina sem o nosso consentimento prévio, a presente declaração perderá a sua validade.

Produto: lavadora a alta pressão com modo de vapor

Tipo: 1.169-xxx, 1.170-xxx, 1.173-xxx, 1.174-xxx

Directivas aplicáveis da CE:

Directiva de máquinas (98/37/EG)

Directiva de baixa tensão (73/23/EWG) modificada pela 93/68/EWG

Directiva de compatibilidade electromagnética (89/336/EWG) modificada 91/263/EWG, 92/31/EWG, 93/68/EWG

Directiva CE "Aparelhos de pressão" (97/23/EG)

EG-Directriz sobre a Emissão de Ruído (2000/14/EE)

Normas harmonizadas aplicadas:

DIN EN 60335-1

DIN EN 60335-2-79

DIN EN 55014-1:2000 + A1:2001

DIN EN 55014-2:1997

DIN EN 61000-3-2:2000

DIN EN 61000-3-3:1995 + A1:2001

Normas nacionais aplicadas:

TRD 801

TRD 301

DIN 2413

Processo de avaliação- de conformidade aplicada

Anexo V

Nível de potência de ruído medido:

HDS 551 C 91 dB(A)

HDS 558 C 90 dB(A)

HDS 698 C 91 dB(A)

HDS 798 C 92 dB(A)

Nível de potência de ruído garantido:

HDS 551 C 93 dB(A)

HDS 558 C 92 dB(A)

HDS 698 C 92 dB(A)

HDS 798 C 93 dB(A)

Assegura-se, através de medidas internas da empresa, que os aparelhos de série correspondem sempre às exigências das directivas actualizadas da CE e às normas aplicadas. Os abaixo assinados, actuam e representam através de procuração a gerência.



ΔΗΛΩΣΗ ΠΙΣΤΩΤΗΤΑΣ ΕΚ

Εμείς, δηλώνουμε με την παρούσα, ότι το μηχάνημα που χαρακτηρίζεται παρακάτω, λόγω του σχεδιασμού και του τρόπου κατασκευής, όπως και λόγω της παραλλαγής που διατίθεται από μας στην αγορά, ανταποκρίνεται στις σχετικές βασικές απαιτήσεις ασφαλείας και υγείας των Οδηγιών ΕΚ. Σε περίπτωση αλλαγών στο μηχάνημα χωρίς προηγούμενη συνεννόηση μαζί μας, παύει να ισχύει η παρούσα δήλωση.

Πρότυπ : Συσσκευή καθαρισμού υψηλής πίεσης με βαθμίδα ατμού

Τύπος: 1.169-xxx, 1.170-xxx, 1.173-xxx, 1.174-xxx

Σχετικές Οδηγίες ΕΚ:

Οδηγία ΕΚ σχετικά με τις μηχανές (98/37/EG)

Οδηγία ΕΚ περί χαμηλής τάσης (73/23/EWG)

που τροποποιήθηκε με την Οδηγία 93/68/EWG

Οδηγία ΕΚ περί ηλεκτρομαγνητικής συμβατότητας (89/336/EWG)

που τροποποιήθηκε με την Οδηγία 91/263/EWG, 92/31/EWG, 93/68/EWG

Οδηγία της Ε.Κ. περί Μηχανών Πίεσης (97/23/EG)

Οδηγία ΕΚ περί Εκπομπές Θορύβων (2000/14/EE)

Εφαρμοσθέντα εναρμονισμένα πρότυπα

DIN EN 60335-1

DIN EN 60335-2-79

DIN EN 55014-1:2000 + A1:2001

DIN EN 55014-2:1997

DIN EN 61000-3-2:2000

DIN EN 61000-3-3:1995 + A1:2001

Εθνικά πρότυπα που έχουν εφαρμοσθεί:

TRD 801

TRD 301

DIN 2413

Εφαρμοσθείσα μέθοδος αξιολόγησης συμμόρφωσης

Παράρτημα V

Μετρήθεισα στάθμη ακουστικής πίεσης:

HDS 551 C 91 dB (A)

HDS 558 C 90 dB (A)

HDS 698 C 91 dB (A)

HDS 798 C 92 dB (A)

Διασφαλισμένη στάθμη ακουστικής πίεσης:

HDS 551 C 93 dB (A)

HDS 558 C 92 dB (A)

HDS 698 C 92 dB (A)

HDS 798 C 93 dB (A)

Με ληφθέντα εσωτερικά μέτρα έχει εξασφαλισθεί, ότι οι συσκευές σειράς κατασκευής ανταποκρίνονται πάντα στις απαιτήσεις των επικείμενων οδηγιών ΕΚ και στα εφαρμοσθέντα πρότυπα. Οι υπογράφοντες ενεργούν με εντολή και κατόπιν εξουσιοδότησης της Γενικής Διεύθυνσης.



EU-OVERENSSTEMMELSESERKLÆRING

Hermed erklærer vi at nedenstående maskine på grund af sin udformning og konstruktion i den udførelse, i hvilken den sælges af os, overholder EU-direktivernes relevante, grundlæggende sikkerheds- og sundhedsmæssige krav.

Hvis maskinen ændres uden aftale med os, mister denne attest sin gyldighed.

Produkt: Højtryksrensere med damptrinn

Type: 1.169-xxx, 1.170-xxx, 1.173-xxx, 1.174-xxx

Gældende EF-direktiver

EF-maskindirektiv (98/37/EF)

EF lavspændingsdirektiv (73/23/EØF) ændret ved 93/68/EØF

EF-direktiv om elektromagnetisk kompatibilitet (89/336/EØF) ændret ved 91/263/EØF, 92/31/EØF, 93/68/EØF

EF-direktiv vedr. trykapparater (97/23/EF)

EF-direktiv vedr. støjemissioner (2000/14/EU)

Harmoniserede standarder, der blev anvendt:

DIN EN 60335-1

DIN EN 60335-2-79

DIN EN 55014-1:2000 + A1:2001

DIN EN 55014-2:1997

DIN EN 61000-3-2:2000

DIN EN 61000-3-3:1995 + A1:2001

Nationale standarder, der blev anvendt:

TRD 801

TRD 301

DIN 2413

Anvendt overensstemmelses-vurderingsmetode

Bilag V

Målt lydeffektniveau:

HDS 551 C 91 dB(A)

HDS 558 C 90 dB(A)

HDS 698 C 91 dB(A)

HDS 798 C 92 dB(A)

Garanteret lydeffektniveau:

HDS 551 C 93 dB(A)

HDS 558 C 92 dB(A)

HDS 698 C 92 dB(A)

HDS 798 C 93 dB(A)

Interne forholdsregler sikrer, at serieapparaterne altid opfylder kravene fra de aktuelle EU-direktiver og de standarder, der blev anvendt: Underskriverne handler på forretningsledelsens vegne og med dennes fuldmagt.



EU-KONFORMITETSERKLÆRING

Vi erklærer herved at maskinen som er beskrevet nedenfor, i konstruktion og udførelse tilsvarende markedsførte modell og er i overensstemmelse med de gjeldende og grundlæggende sikkerheds- og helsekrav i EU-direktivet.

Denne erklæring mister sin gyldighed dersom maskinen ændres uden efter aftale med os.

Produkt: Højtrykksspylere med damptrinn

Type: 1.169-xxx, 1.170-xxx, 1.173-xxx, 1.174-xxx

Gjældende EU-direktiv:

EU-direktiv for maskiner (98/37/EG)

EU-direktiv for lavspænding (73/23/EWG) ændret ved 93/68/EWG

EU-direktiv for elektromagnetisk toleranse (89/336/EWG) ændret ved 91/263/EWG, 92/31/EWG, 93/68/EWG

EU-direktiv for trykapparater (97/23/EG)

EU-direktiv om støjemissioner (2000/14/EU)

Anvendte overensstemmende normer:

DIN EN 60335-1

DIN EN 60335-2-79

DIN EN 55014-1:2000 + A1:2001

DIN EN 55014-2:1997

DIN EN 61000-3-2:2000

DIN EN 61000-3-3:1995 + A1:2001

Anvendte nasjonale normer:

TRD 801

TRD 301

DIN 2413

Anvendt metode for vurdering av samsvar

Tillegg V

Målt lydeffektnivå:

HDS 551 C 91 dB(A)

HDS 558 C 90 dB(A)

HDS 698 C 91 dB(A)

HDS 798 C 92 dB(A)

Garanteret lydeffektnivå:

HDS 551 C 93 dB(A)

HDS 558 C 92 dB(A)

HDS 698 C 92 dB(A)

HDS 798 C 93 dB(A)

Gjennom interne tiltak er det sikret at serieproduserte maskiner alltid er i overensstemmelse med kravene i de aktuelle EU-direktiver og anvendte normer.

Undertegnede handler etter oppdrag og med fullmakt fra ledelsen.



FÖRSÄKRAN OM ÖVERENSSTÄMMELSE

Härmed försäkras vi att den enligt nedan angivna maskinen till konstruktion, byggnads sätt och av oss levererat utförande motsvarar tillämpliga baskrav beträffande säkerhet och hälsa enligt EU-direktiven.

Vid ändringar på maskinen som icke avtalats med oss upphör denna försäkras att gälla.

Produkt: Högtrycksaggregat med ångsteg

Typ: 1.169-xxx, 1.170-xxx, 1.173-xxx, 1.174-xxx

Tillämpliga EG-direktiv:

EG-maskindirektiv (98/37/EG)

EG-lågspänningsdirektiv (73/23/EWG) ändrat genom 93/68/EWG

EG-direktiv för elöverkänslighet (89/336/EWG) ändrat genom 91/263/EWG, 92/31/EWG, 93/68/EWG

EG-direktiv för tryckluftapparater (97/23/EG)

EG-direktiv över ljudemissioner (2000/14/EU)

Tillämpade harmoniserade normer:

DIN EN 60335-1

DIN EN 60335-2-79

DIN EN 55014-1:2000 + A1:2001

DIN EN 55014-2:1997

DIN EN 61000-3-2:2000

DIN EN 61000-3-3:1995 + A1:2001

Tillämpade nationella normer:

TRD 801

TRD 301

DIN 2413

Använt förfarande för utvärdering av överensstämmelse

Bilaga V

Uppmätt ljudeffektsnivå:

HDS 551 C 91 dB(A)

HDS 558 C 90 dB(A)

HDS 698 C 91 dB(A)

HDS 798 C 92 dB(A)

Garanterad ljudeffektsnivå:

HDS 551 C 93 dB(A)

HDS 558 C 92 dB(A)

HDS 698 C 92 dB(A)

HDS 798 C 93 dB(A)

Vi har genom interna åtgärder säkerställt, att serietillverkade maskiner alltid motsvarar aktuella EU-direktiv och tillämpade normer.

De undertecknade agerar på uppdrag av och med fullmakt av företagsledningen.



EU-VAATIMUSTENMUKAISUUSVAKUUTUS

Me vakuutamme, että alla mainittu tuote vastaa suunnittelultaan ja rakenteeltaan sekä valmistustavaltaan EU-direktiivien asianomaisia turvallisuus- ja terveysvaatimuksia.

Jos koneeseen tehdään muutoksia, joista ei ole sovittu kanssamme, tämä vakuutus ei ole enää voimassa.

Tuote: Korkeapainepesuri, jossa höyryletku

Tyyppi: 1.169-xxx, 1.170-xxx, 1.173-xxx, 1.174-xxx

Asianomaiset EY-direktiivit:

EY-konedirektiivi (98/37/EG)

EY-pienjännitedirektiivi (73/23/EWG) muutettu 93/68/EWG

EY-direktiivi sähkömagneettinen yhteensopivuus (89/336/EWG) muutettu 91/263/EWG, 92/31/EWG, 93/68/EWG

EY-Painelaitedirektiivi (97/23/EG)

EY-melupäästödirektiivi (2000/14/EU)

Sovelletut harmonisoidut normit:

DIN EN 60335-1

DIN EN 60335-2-79

DIN EN 55014-1:2000 + A1:2001

DIN EN 55014-2:1997

DIN EN 61000-3-2:2000

DIN EN 61000-3-3:1995 + A1:2001

Sovelletut kansalliset normit:

TRD 801

TRD 301

DIN 2413

Sovellettu vaatimuksenmukaisuuden arviointimenetelmä

Liite V

Mitattu äänitehotaso:

HDS 551 C 91 dB(A)

HDS 558 C 90 dB(A)

HDS 698 C 91 dB(A)

HDS 798 C 92 dB(A)

Taattu äänitehotaso:

HDS 551 C 93 dB(A)

HDS 558 C 92 dB(A)

HDS 698 C 92 dB(A)

HDS 798 C 93 dB(A)

Sisäisin toimenpitein varmistetaan, että sarjatuohtantolaitteet vastaavat aina voimassaolevien EU-direktiivien vaatimuksia ja sovellettuja normeja.

Allekirjoittaneet toimivat yrityksen johdon toimeksiannosta ja valtuuttamina.



EG - KONFORMITÁSI NYILATKOZAT

Ezennel kijelentjük, hogy az alábbiakban megnevezett gép az alapgondolata és típusa, valamint a forgalomba hozott kivitelezése miatt megfelel az alábbiakban felsorolt EG-irányelvek megfelelő alapvető biztonsági- és egészségi követelményeinek. Ez a nyilatkozat elveszíti az érvényességét egy a gépnek velünk nem egyeztetett változtatása esetén.

Termék: Nagynyomású tisztító gőzfokozattal

Typ:	HDS 551 C	1.169-101
	HDS 558 C	1.170-101, 1.170-102, 1.170-114
	HDS 558 CSX	1.170-301
	HDS 698 C	1.173-101, 1.173-102, 1.173-112
	HDS 698 CSX	1.173-301, 1.173-302, 1.173-309
	HDS 798 C	1.174-101, 1.174-102, 1.174-113
	HDS 798 CSX	1.174-301, 1.174-302

A megfelelő irányelvek

21/1998.(IV.17) IKIM & 14/1999.(III.31)GM 1999.04
79/1997.(XII.31) IKIM 1999.04
31.1999.(VI.6) GM-KHVM

EK irányelv nyomás alatti készülékekre (97/23/EG)

EK-i irányelv: Zajkibocsátások (2000/14/EU)

Alkalmazott harmonizált szabványok

DIN EN 60335-1
DIN EN 60335-2-79
DIN EN 55014-1:2000 + A1:2001
DIN EN 55014-2:1997
DIN EN 61000-3-2:2000
DIN EN 61000-3-3:1995 + A1:2001

Alkalmazott nemzeti szabványok:

TRD 801
TRD 301
DIN 2413

A szabványmegfelelés értékelésénél alkalmazott eljárás:

V Függelék

Mért hangteljesítmény-szint:

HDS 551 C 91 dB (A)
HDS 558 C 90 dB (A)
HDS 698 C 91 dB (A)
HDS 798 C 92 dB (A)

Garantált hangteljesítmény-szint

HDS 551 C 93 dB (A)
HDS 558 C 92 dB (A)
HDS 698 C 92 dB (A)
HDS 798 C 93 dB (A)

A Szakmai szövetkezetek főszövetségének a seprészívógépekre vonatkozó vizsgálati alapelvei.

Belső intézkedések által biztosítva van, hogy a sorozatgyártású készülékek mindig az aktuális EG-irányelveknek és alkalmazott szabványoknak megfelelnek.

Az aláírók az üzletvezetés megbízására és meghatalmazására szerint járnak el.



PROHLÁŠENÍ O SPLNĚNÍ SMĚRNIC EU

Tímto prohlašujeme, že označený stroj vyhovuje po stránce své koncepce a konstrukce a také svým provedením příslušným požadavkům z hlediska bezpečnosti a ochrany zdraví při práci podle níže uvedených směrnic EU. Při úpravě stroje provedené bez našeho souhlasu ztrácí toto prohlášení svou platnost.

Produkt: Vysokotlaký čistič přístroj s parním stupněm

Typ: 1.169-xxx, 1.170-xxx, 1.173-xxx, 1.174-xxx

Související směrnice

170/97

168/97

169/97

EG–Směrnice pro tlakové přístroje (97/23/EG)

EG–Směrnice pro emise hluku (2000/14/EU)

Použité harmonizované normy:

DIN EN 60335-1
DIN EN 60335-2-79
DIN EN 55014-1:2000 + A1:2001
DIN EN 55014-2:1997
DIN EN 61000-3-2:2000
DIN EN 61000-3-3:1995 + A1:2001

Použité národní normy:

TRD 801
TRD 301
DIN 2413

Použitá metoda ohodnocení - konformity

Dodatek V

Měřená hladina akustického výkonu:

HDS 551 C 91 dB (A)
HDS 558 C 90 dB (A)
HDS 698 C 91 dB (A)
HDS 798 C 92 dB (A)

Garantovaná hladina akustického výkonu:

HDS 551 C 93 dB (A)
HDS 558 C 92 dB (A)
HDS 698 C 92 dB (A)
HDS 798 C 93 dB (A)

Kontrolní zásady Svazu průmyslových oborových společností pro zemetací strojeInterní opatření zajišťují, že sériově vyráběné přístroje vyhovují aktuálním směrnici EU a použitým normám. Podepsané osoby jednají v pověření a se zplnomocněním vedení podniku.



EU – POTRDILO O USTREZNOSTI

Internimi ukrepi je bilo ugotovljeno, da serijsko preizvajani aparat odgovarjajo aktualnim navodilom EU in uporabljenim štandartom. Podpisane osebe se pogovarjajo v poverjenju in s pooblastilom vodstva podjetja.

Produkt: Visokotlačni čistilni aparat s parnim stopinjem

Tip: 1.169-xxx, 1.170-xxx, 1.173-xxx, 1.174-xxx

Ustrezne smernice ES

Strojne smernice ES (98/37/ES)

Smernice za nizko napetost ES (73/23/EGS) spremenjene s 93/68/EGS

Smernica elektromagnetne neškodljivosti ES (89/336/EGS) spremenjena s 91/263/EGS,

92/31/EGS, 93/68/EGS

ES-smernica za tlačne naprave (97/23/ES)

Smernica EU glede emisij hrupa (2000/14/EU)

Uporabljeni harmonizirani štandarti:

DIN EN 60335-1

DIN EN 60335-2-79

DIN EN 55014-1:2000 + A1:2001

DIN EN 55014-2:1997

DIN EN 61000-3-2:2000

DIN EN 61000-3-3:1995 + A1:2001

Uporabljeni narodni štandarti:

TRD 801

TRD 301

DIN 2413

Uporabljen postopek o ocenitvi skladnosti

Dodatek V

Izmerjen nivo proizvedenega hrupa:

HDS 551 C 91 dB (A)

HDS 558 C 90 dB (A)

HDS 698 C 91 dB (A)

HDS 798 C 92 dB (A)

Zagotovljen nivo proizvedenega hrupa:

HDS 551 C 93 dB (A)

HDS 558 C 92 dB (A)

HDS 698 C 92 dB (A)

HDS 798 C 93 dB (A)

Kontrolna načela Zveze industrijskih obrtnih zdruzb za pometalne stroje

Internimi ukrepi je bilo ugotovljeno, da serijsko preizvajani aparat odgovarjajo aktualnim navodilom EU in uporabljenim štandartom. Podpisane osebe se pogovarjajo v poverjenju in s pooblastilom vodstva podjetja.



OŚWIADCZENIE O ZGODNOŚCI Z NORMAMI WE

Niniejszym oświadczamy, że typ konstrukcyjny i koncepcja, jak również dostarczona przez nas wersja opisanej poniżej maszyny spełniają odnośne, podstawowe wymagania, dotyczące bezpieczeństwa pracy i ochrony zdrowia, zawarte w wymienionych poniżej wytycznych WE. W przypadku niezgodnionej z nami modyfikacji maszyny oświadczenie niniejsze traci swoją ważność.

Produkt: myjka wysokociśnieniowa ze stopniem mycia parą

Typ: 1.169-xxx, 1.170-xxx, 1.173-xxx, 1.174-xxx

Odnosne wytyczne WE

Wytyczne dotyczące maszyn WE (98/37/EG)

Wytyczna WE dotycząca niskiego napięcia (73/23/EWG) znowelizowana przez 93/68/EWG

Wytyczna WE dotycząca zgodności elektromagnetycznej (89/336/EWG)

znowelizowana przez 91/263/EWG, 92/31/EWG, 93/68/EWG

Wytyczna Wspólnoty Europejskiej dotycząca urządzeń ciśnieniowych (97/23/EG)

Wytyczna Wspólnoty Europejskiej e misja hałasu (2000/14/EU)

Wykorzystane normy sharmonizowane:

DIN EN 60335-1

DIN EN 60335-2-79

DIN EN 55014-1:2000 + A1:2001

DIN EN 55014-2:1997

DIN EN 61000-3-2:2000

DIN EN 61000-3-3:1995 + A1:2001

Wykorzystane normy krajowe:

TRD 801

TRD 301

DIN 2413

Zastosowana metoda oceny Zgodności:

Załącznik V

Mierzony poziom mocy akustycznej:

HDS 551 C 91 dB (A)

HDS 558 C 90 dB (A)

HDS 698 C 91 dB (A)

HDS 798 C 92 dB (A)

Gwarantowany poziom mocy akustycznej:

HDS 551 C 93 dB (A)

HDS 558 C 92 dB (A)

HDS 698 C 92 dB (A)

HDS 798 C 93 dB (A)

Zasady badań Głównego Związku Stowarzyszeń Zawodowych Rzemieślników w RFN dotyczące zamiatarek-odkurzaczy mechanicznych.Procedury wewnątrzzakładowe zapewniają, że urządzenia produkowane seryjnie zawsze odpowiadają wymaganiom aktualnych wytycznych WE i stosownych norm.

Podpisujący działają z polecenia zarządu firmy i posiadają jego pełnomocnictwo.

ROM

DECLARAȚIE DE CONFORMITATE PENTRU COMUNITATEA EUROPEANĂ

Prin prezenta declarăm că mașina menționată mai jos corespunde în versiunea pusă de noi în circulație în ceea ce privește conceperea ei și modul de construcție cerințelor directivelor fundamentale corespunzătoare ale Comunității Europene referitoare la siguranță și sănătate enumerate mai jos. În cazul unei modificări a mașinii asupra căreia nu există un acord cu noi, prezenta declarație își pierde valabilitatea.

Produs: Aparat de curățare prin înaltă presiune cu treaptă cu abur

Tipul: 1.169-xxx, 1.170-xxx, 1.173-xxx, 1.174-xxx

Ghidurile EG relevante

Ghidul EG a mașinii(98/37/EG)

Ghidul EG referitor la joasa tensiune (73/23/EWG) modificat prin 93/68/EWG

Ghidul EG referitor la compatibilitatea electromagnetică(89/336/EWG)

modificat prin 91/263/EWG, 92/31/EWG, 93/68/EWG

Directivele EG privind aparatele cu presiune (97/23/EG)

EG-Directivă sobre a Emissão de Ruído (2000/14/EU)

Norme armonizate folosite:

DIN EN 60335-1

DIN EN 60335-2-79

DIN EN 55014-1:2000 + A1:2001

DIN EN 55014-2:1997

DIN EN 61000-3-2:2000

DIN EN 61000-3-3:1995 + A1:2001

Norme naționale folosite:

TRD 801

TRD 301

DIN 2413

Proceso de avaliação- de conformidade aplicada

Anexo V

Nível de potência de ruído medido:

HDS 551 C 91 dB (A)

HDS 558 C 90 dB (A)

HDS 698 C 91 dB (A)

HDS 798 C 92 dB (A)

Nível de potência de ruído garantido:

HDS 551 C 93 dB (A)

HDS 558 C 92 dB (A)

HDS 698 C 92 dB (A)

HDS 798 C 93 dB (A)

Principii fundamentale de control ale Asociației principale a Cooperativei profesionale industriale Mașini de măturare și aspirare Prin măsură interne se asigură ca aparatele produse în serie să corespundă întotdeauna directivelor actuale ale Comunității Europene și normelor aplicate. Semnatarul acționează din însărcinarea și cu împuternicirea conducerii companiei.

TR

AB - UYGUNLUK BEYANI

Aşağıda belirtilen makinanın tasarımı ve yapılış şekli ve tarafımızdan piyasaya sürülen modeli ile ilgili ilkesel güvenlik ve sağlığı uygunluk açısından aşağıda belirtilen AB- Kurallarına uygunluğunu belirtiriz. Makında tarafımızdan onaylanmamış herhangi bir değişiklik yapılması halinde bu beyanat geçerliliğini kaybeder.

Ürün:Buhar kademeli tazyikli temizlik makinası

Model: 1.169-xxx, 1.170-xxx, 1.173-xxx, 1.174-xxx

Normal temel AB direktifleri

AB makine yönetmeliği (98/37/AB)

AB düşük gerilim yönetmeliği (73/23/AET) değişiklik 93/68/AET

Elektromanyetik uyumluluk için AB yönetmeliği (89/336/AET) değişiklik 91/263/AET, 92/31/AET, 93/68/AET

AB basınçlı cihaz direktifi (97/23/AB)

Ses emisyonu ile ilgili AB direktifi (2000/14/EU)

Uygulanan uyum standartları

DIN EN 60335-1

DIN EN 60335-2-79

DIN EN 55014-1:2000 + A1:2001

DIN EN 55014-2:1997

DIN EN 61000-3-2:2000

DIN EN 61000-3-3:1995 + A1:2001

Uygulanan uyarlanmış normlar:

TRD 801

TRD 301

DIN 2413

Uygulanan uygunluk değerlendirme yöntemi

Ek V

Ölçülmüş olan ses gücü seviyesi:

HDS 551 C 91 dB (A)

HDS 558 C 90 dB (A)

HDS 698 C 91 dB (A)

HDS 798 C 92 dB (A)

Garanti edilen ses gücü seviyesi:

HDS 551 C 93 dB (A)

HDS 558 C 92 dB (A)

HDS 698 C 92 dB (A)

HDS 798 C 93 dB (A)

Standart cihazların güncel AB-Kurallarına ve uygulanan normlara uygunluğu alınan dahili tebliğler sonucu daima sağlanmaktadır. Aşağıda imzası bulunan kişiler, işletme yönetiminin talimatı sonucu ve kendilerine verilen yetki ile hareket etmektedirler.



ЕС – ЗАЯВЛЕНИЕ О СООТВЕТСТВИИ

Данным мы подтверждаем, что описываемая ниже машина по своему проектированию и конструкции, а также выпускаемая нами модель, отвечают специальным основным требованиям по безопасности и здравоохранению, содержащимся в нижеперечисленных директивах ЕС. При несогласованном с нами изменении машины данное заявление теряет силу.

Продукт: Очиститель высокого давления с паровым режимом

Тип: 1.169-xxx, 1.170-xxx, 1.173-xxx, 1.174-xxx

Соответствующие директивы ЕС

Директива Европейского Союза по машинному оборудованию(98/37/EG)

Директива Европейского Союза по низковольтному оборудованию (73/23/EWG), с изменениями, внесенными 93/68/EWG

Директива Европейского Союза по электромагнитной совместимости (89/336/EWG), с изменениями, внесенными 91/263/EWG 92/31/EWG, 93/68/EWG

Директива Европейского Союза по аппаратам высокого давления (97/23/EG)

Директива Европейского Союза по Эмиссия шума (2000/14/EU)

Применяемые согласованные стандарты

DIN EN 60335-1

DIN EN 60335-2-79

DIN EN 55014-1:2000 + A1:2001

DIN EN 55014-2:1997

DIN EN 61000-3-2:2000

DIN EN 61000-3-3:1995 + A1:2001

Используемые национальные стандарты:

TRD 801

TRD 301

DIN 2413

Примененный метод оценки соответствия:

Приложение V

Измеренный уровень производства шума:

HDS 551 C 91 dB (A)

HDS 558 C 90 dB (A)

HDS 698 C 91 dB (A)

HDS 798 C 92 dB (A)

Гарантированный уровень производства шума:

HDS 551 C 93 dB (A)

HDS 558 C 92 dB (A)

HDS 698 C 92 dB (A)

HDS 798 C 93 dB (A)

Основные положения по проведению контроля Главного союза профсоюзов работников производственной сферы (уборочные вакуумные машины). В результате проведенных внутренних мероприятий было установлено, что серийные приборы всегда соответствуют текущим директивам ЕС и использованным нормативам. Лица, поставившие свои подписи, действуют по заданию руководства предприятия и обладают всеми полномочиями.



EG – PREHLASENIE O ZHODE

Týmto prehlasujeme, že tuná uvedený stroj svojím zložením, typom konštrukcie a vzhľadom, ktorý sme uviedli do prevádzky, zodpovedá príslušným základným bezpečnostným a zdravotníckym nárokom dolu uvedených smerníc ES. V prípade akejkolvek nepovolenej zmeny na stroji ztráca toto prehlásenie platnosť

Výrobok: Vysokotlaký čistič s parou

Typ: 1.169-xxx, 1.170-xxx, 1.173-xxx, 1.174-xxx

Príslušné smernice ES

Strojárske smernice ES (98/37/EG)

Smernice nízkeho napätia ES (73/23/EWG) zmenené na základe 93/68/EWG

Smernice ES Elektromagnetická kompatibilita (89/336/EWG)

zmenené na základe 91/263/EWG, 92/31/EWG, 93/68/EWG

EG-Smernica tlakových prístrojov (97/23/EG)

EG-Smernica vyžarovanie hluku (2000/14/EU)

Použité harmonizačné normy:

DIN EN 60335-1

DIN EN 60335-2-79

DIN EN 55014-1:2000 + A1:2001

DIN EN 55014-2:1997

DIN EN 61000-3-2:2000

DIN EN 61000-3-3:1995 + A1:2001

Použité národné normy:

TRD 801

TRD 301

DIN 2413

Použitá metóda ocenenia zhody:

Príloha V

Nameraná hladina akustického výkonu:

HDS 551 C 91 dB (A)

HDS 558 C 90 dB (A)

HDS 698 C 91 dB (A)

HDS 798 C 92 dB (A)

Garantovaná hladina akustického výkonu:

HDS 551 C 93 dB (A)

HDS 558 C 92 dB (A)

HDS 698 C 92 dB (A)

HDS 798 C 93 dB (A)

Skúšobné zásady hlavného sväzu odborovej profesnej organizácie
Zametací a vysávací stroj Na podklade interných opatrení sa ručí, že sériové prístroje vždy odpovedajú nárokom aktuálnych smerníc ES a použitým normám. Podpisujúce osoby rojújú z poverenia a na základe plnej moci vedenia spoločnosti.



IZJAVA O SUGLASNOSTI

Ovime izjavljujemo, da stroj opisan u nastavku na temelju njegove koncepcije i konstrukcije kao i izvedbe, koju smo stavili u prodaju, odgovara dotičnim osnovnim sigurnosnim i zdravstvenim zahtjevima nadalje navedenih EZ-odredaba. U slučaju promjena na stroju, koje nisu dogovorene s nama, ova izjava gubi na svojoj važnosti.

Proizvod: Visokotlačni uređaj za čišćenje s parnim stupnjem

Tip: 1.169-xxx, 1.170-xxx, 1.173-xxx, 1.174-xxx

Relevantne odredbe Europske unije

Odredbe o strojevima Europske unije (98/37/EU)

Odredbe Europske unije o niskom naponu (73/23/EWG) zamijenjene sa 93/68/EWG

EU-odredbe o elektromagnetskoj kompatibilnosti (89/336/EWG) zamijenjene sa 91/263/EWG, 92/31/EWG, 93/68/EWG

Odredbe EU za uređaje koji rade pod tlakom (97/23/EU)

Odredbe EU emisija buke (2000/14/EU)

Sprovedene harmonizirane norme:

DIN EN 60335-1

DIN EN 60335-2-79

DIN EN 55014-1:2000 + A1:2001

DIN EN 55014-2:1997

DIN EN 61000-3-2:2000

DIN EN 61000-3-3:1995 + A1:2001

Navedene nacionalne norme:

TRD 801

TRD 301

DIN 2413

Primijenjeni postupak procjene konformnosti:

Dodatak V

Izmjerena razina buke:

HDS 551 C 91 dB (A)

HDS 558 C 90 dB (A)

HDS 698 C 91 dB (A)

HDS 798 C 92 dB (A)

Zajamčena razina buke:

HDS 551 C 93 dB (A)

HDS 558 C 92 dB (A)

HDS 698 C 92 dB (A)

HDS 798 C 93 dB (A)

Ispitna načela Glavne udruge gospodarskog strukovnog udruženja za zbrinjavanje otpada usisavačima za smeće Unutarnjim mjerama je osigurano da serijski uređaji uvijek odgovaraju zahtjevima aktualnih EU-smjernica i sprovedenih normi. Potpisnici djeluju u ime i s punomoćju rukovodstva.



EU – IZJAVA O SKLADU SA PRAVILNICIMA

Ovim izjavljujemo da je mašina navedena u nastavku na osnovu svoje koncepcije i načina gradnje kao i izvedbe, koju smo mi izneli u promet, odgovara relevantnim osnovnim zahtjevima sigurnosti i zdravlja dole navedenih EU-pravilnika. Pri promeni, koja nije sprovedena u dogovoru s nama, ova izjava gubi važnost.

Proizvod: Uređaj za čišćenje pod visokim pritiskom sa dodatkom za paru

Tip: 1.169-xxx, 1.170-xxx, 1.173-xxx, 1.174-xxx

Relevantne odredbe Evropske unije

Odredbe o strojevima Evropske unije (98/37/EU)

Odredbe Evropske unije o niskom naponu (73/23/EWG) zamenjeno sa 93/68/EWG

EU-odredbe o elektromagnetskoj kompatibilnosti (89/336/EWG) zamenjene sa 91/263/EWG, 92/31/EWG, 93/68/EWG

Odredbe EU za uređaje koji rade pod pritiskom (97/23/EU)

Odredbe EU emisija buke (2000/14/EU)

Primjenjene usklađene norme:

DIN EN 60335-1

DIN EN 60335-2-79

DIN EN 55014-1:2000 + A1:2001

DIN EN 55014-2:1997

DIN EN 61000-3-2:2000

DIN EN 61000-3-3:1995 + A1:2001

Primjenjene nacionalne norme:

TRD 801

TRD 301

DIN 2413

Korišten postupak procene konformnosti:

Dodatak V

Izmjeren nivo buke:

HDS 551 C 91 dB (A)

HDS 558 C 90 dB (A)

HDS 698 C 91 dB (A)

HDS 798 C 92 dB (A)

Zagarantovan nivo buke:

HDS 551 C 93 dB (A)

HDS 558 C 92 dB (A)

HDS 698 C 92 dB (A)

HDS 798 C 93 dB (A)

Ispitne osnove Glavnog Saveza poslovnog Udruženja Struke za mašine za čišćenje i usisavanje. Unutrašnjim merama je osigurano da serijski uređaji uvek odgovaraju zahtjevima aktualnih EU-pravilnika i sprovedenih normi. Potpisnici dejstvuju u ime i s punomoćju rukovodstva.

BG

ДЕКЛАРАЦИЯ ЗА КОНФОРМИЗЪМ НА ЕО

С това ние потвърждаваме, че въз основа на нейното планиране и вид на производство долупосочената машина отговаря на приведените по-долу директиви на ЕО, както и на въведеното от нас изпълнение на надлежащите основни изисквания за сигурност и здравословно състояние. При промяна на машината, несъгласувана с нас, тази декларация загубва своята валидност.

Продукт: уред за почистване под високо налягане със степенуване на водната пара
Тип: 1.169-xxx, 1.170-xxx, 1.173-xxx, 1.174-xxx

Съответни ЕО-стандарты

ЕО-стандарты за машини (98/37/ЕО)

ЕО стандарт за ниско напрежение(73/23/ЕИО) променен чрез 93/68/ЕИО

ЕО-стандарт за Електромагнитна съвместимост (89/336/ЕИО) променен чрез 91/263/ЕИО, 92/31/ЕИО, 93/68/ЕИО

ЕО- Предписание за уреди под налягане (97/23/ЕО)

ЕО-Предписание Емисия на шум (2000/14/ЕУ)

Приложни съвместни норми:

DIN EN 60335-1

DIN EN 60335-2-79

DIN EN 55014-1:2000 + A1:2001

DIN EN 55014-2:1997

DIN EN 61000-3-2:2000

DIN EN 61000-3-3:1995 + A1:2001

Приложни национални норми:

TRD 801

TRD 301

DIN 2413

Използвани методи за оценка на съответствието:

Приложение V

Измерено ниво на звуковата мощност:

HDS 551 C 91 dB (A)

HDS 558 C 90 dB (A)

HDS 698 C 91 dB (A)

HDS 798 C 92 dB (A)

Гарантирано ниво на звуковата мощност:

HDS 551 C 93 dB (A)

HDS 558 C 92 dB (A)

HDS 698 C 92 dB (A)

HDS 798 C 93 dB (A)

Контролни принципи на Главния съюз на занаятчийското професионално сдружение смукателни машини за метене.

Чрез вземане на вътрешни мерки се обезпечават, че уредите със серийно производство винаги отговарят на изискванията на актуалните директиви на ЕО и на приложните норми.

Долуподписаните действат по поръчение и по упълномощение на ръководството.

 **KÄRCHER**



5.957-576 (09/02)

Alfred Kärcher Kommanditgesellschaft. Sitz Winnenden. Registergericht: Waiblingen, HRA 169.
Persönlich haftende Gesellschafterin. Kärcher Reinigungstechnik GmbH. Sitz Winnenden, 2404
Registergericht Waiblingen, HRB

Geschäftsführer: Dr. Bernhard Graf, Hartmut Jenner, Georg Metz

Alfred Kärcher GmbH & Co. KG
Cleaning Systems
Alfred-Kärcher-Straße 28-40
P.O.Box 160
D-71349 Winnenden
Tel.:++49 7195 14-0
Fax :++49 7195 14-2212

(Reiser Jenner)