

Notice d'utilisation et de montage Hotte



Lisez **impérativement** ce mode d'emploi et ses instructions de montage avant d'installer et de mettre en service votre appareil. Vous assurerez ainsi votre protection et éviterez d'endommager votre appareil.

Table des matières

Consignes de sécurité et mises en garde	4
Votre contribution à la protection de l'environnement	11
Description du fonctionnement	12
Fonction Con@ctivity 2.0.....	13
Schéma descriptif	14
Utilisation en mode automatique	16
Cuisiner avec la fonction Con@ctivity 2.0 (mode automatique).....	16
Interrompt momentanément le mode automatique.....	18
Retour en mode automatique.....	18
Utilisation en mode manuel	19
Cuisiner sans fonction Con@ctivity 2.0 (mode manuel)	19
Enclencher la ventilation	19
Sélectionner le niveau de puissance	19
Sélectionner l'arrêt différé	19
Arrêter le moteur.....	19
Allumer / Eteindre l'éclairage.....	20
Powermanagement	20
Utilisation en mode automatique et manuel	21
Témoin de saturation des filtres	21
Modifier la fréquence de nettoyage du filtre à graisses	21
Activer / Modifier le témoin de saturation du filtre à charbon actif	22
Consulter le témoin de saturation	22
Bip touches	23
Conseils d'économie d'énergie	24
Nettoyage et entretien	25
Carrosserie	25
Conseils d'entretien des surfaces en verre	25
Filtres à graisses.....	26
Mise à zéro du témoin de saturation des filtres à graisses	27
Filtres à charbon actif.....	28
Mise à zéro du témoin de saturation du filtre à charbon	29
Jeter le filtre à charbon actif.....	29
Service après-vente et garantie	30
Emplacement de la plaque signalétique	30
Montage	31
Avant le montage.....	31

Table des matières

Matériel de montage	31
Schéma de montage	31
Dimensions.....	32
Distance entre la table de cuisson et la hotte (S)	33
Conseils de montage	34
Branchement électrique	35
Activer la fonction Con@ctivity 2.0	36
Installer le module Con@ctivity 2.0	36
Activer la fonction Con@ctivity 2.0.....	36
Activation sur la hotte.....	36
Activation sur la table de cuisson	37
Echec d'activation.....	37
Désactiver Con@ctivity 2.0.....	37
Caractéristiques techniques	38
Déclaration de conformité.....	38

Consignes de sécurité et mises en garde

Cette hotte répond aux consignes de sécurité en vigueur. Une utilisation non conforme peut néanmoins être à l'origine de dommages corporels et matériels.

Lisez attentivement ce mode d'emploi et ses instructions de montage avant d'installer et de mettre en service votre hotte. Elle contient des informations importantes sur le montage, la sécurité, l'utilisation et l'entretien de votre appareil. Vous assurerez ainsi votre protection et éviterez d'endommager votre appareil. Miele ne peut être tenu pour responsable des dommages liés au non-respect des présentes consignes de sécurité.

Veillez conserver ce document à disposition et le remettre au futur propriétaire en cas de cession de votre appareil !

Utilisation conforme

- ▶ Cette hotte est destinée à un usage domestique ou à des conditions proches de l'usage domestique.
- ▶ Cette hotte ne doit pas être utilisée en extérieur.
- ▶ Utilisez la hotte uniquement dans le cadre domestique pour aspirer et nettoyer les fumées générées par la cuisson des aliments. Tout autre type d'utilisation est à proscrire.
- ▶ Si vous souhaitez aérer la pièce, n'utilisez pas la hotte en mode recyclage pendant que vous cuisinez au gaz. Demandez conseil à un spécialiste des installations au gaz.
- ▶ Les personnes qui en raison de déficiences physiques, sensorielles ou mentales, de leur manque d'expérience ou de leur ignorance, ne sont pas aptes à manipuler cette hotte en toute sécurité doivent impérativement être surveillées pendant qu'elles l'utilisent. Un usage de la hotte sans surveillance n'est autorisé que s'il leur a été préalablement expliqué comment l'utiliser sans danger. Vérifiez que ces personnes ont compris les risques encourus en cas de mauvaise manipulation !

Précautions à prendre avec les enfants

- ▶ Tenez les enfants de moins de huit ans éloignés de la hotte à moins qu'ils ne soient sous étroite surveillance.
- ▶ Les enfants de huit ans et plus ne sont autorisés à utiliser la hotte sans la présence d'un adulte que s'il leur a été expliqué comment l'utiliser sans danger. Vérifiez qu'ils ont compris les risques encourus en cas de mauvaise manipulation.
- ▶ Les enfants ne sont pas autorisés à procéder au nettoyage ou à l'entretien de la hotte hors de la surveillance d'un adulte.
- ▶ Surveillez les enfants lorsqu'ils jouent à proximité de la hotte. Ne laissez jamais les enfants jouer avec la hotte.
- ▶ Risque d'asphyxie ! Les enfants se mettent en danger en s'enveloppant dans les matériaux d'emballage (film plastique, par exemple) ou en glissant leur tête à l'intérieur. Tenez les matériaux d'emballage hors de portée des enfants.

Consignes de sécurité et mises en garde

Sécurité technique

- ▶ Des travaux d'installation, d'entretien ou de réparation non conformes peuvent entraîner de graves dangers pour l'utilisateur. Ces interventions doivent être exécutées exclusivement par des professionnels agréés par Miele.
- ▶ Tout dommage sur la hotte peut mettre votre sécurité en danger. Vérifiez que votre hotte ne présente pas de dommages extérieurs. Ne faites jamais fonctionner une hotte endommagée.
- ▶ Seul un raccordement à une prise de terre conforme garantit un fonctionnement de la hotte en toute sécurité. Attention ! Cette règle de sécurité élémentaire doit absolument être respectée. En cas de doute, faites vérifier vos installations par un électricien.
- ▶ Seul un raccordement de la hotte au réseau électrique public permet de garantir un fonctionnement sûr et fiable de cette dernière.
- ▶ Les données de raccordement (tension et fréquence) qui figurent sur la plaque signalétique de la hotte doivent correspondre en tous points à celles du réseau électrique afin de prévenir tout dommage sur votre hotte.
Comparez ces données avant de brancher votre hotte et interrogez un électricien en cas de doute.
- ▶ N'utilisez pas de rallonge ou de multiprises pour brancher votre hotte : elles représentent un danger potentiel (risque d'incendie).
- ▶ Pour garantir un fonctionnement de la hotte en toute sécurité, utilisez-la montée uniquement !
- ▶ Cette hotte ne doit pas être utilisée sur des engins en mouvement.
- ▶ N'ouvrez jamais la carrosserie de votre appareil !
N'essayez jamais de toucher aux raccordements sous tension ou de modifier les composants électriques et mécaniques de votre appareil. Cela vous mettrait en danger et le fonctionnement de votre hotte pourrait s'en trouver perturbé.

Consignes de sécurité et mises en garde

- ▶ Les bénéfices liés à la garantie sont perdus en cas de réparation de la hotte par un service après-vente non agréé par Miele.
- ▶ Les pièces de rechange d'origine sont les seules dont Miele garantit qu'elles remplissent les conditions de sécurité. Ne remplacez les pièces défectueuses que par des pièces détachées d'origine.
- ▶ Ne tirez pas sur le cordon d'alimentation. N'utilisez pas le cordon d'alimentation pour fixer d'autres pièces (par exemple, un plan de séparation).
- ▶ Un câble d'alimentation abîmé doit uniquement être remplacé par un technicien qualifié.
- ▶ Débranchez toujours l'appareil avant toute opération de maintenance / réparation. L'appareil est débranché du secteur électrique si et seulement si l'une des conditions suivantes est remplie :
 - les fusibles correspondants sont déclenchés,
 - les fusibles à filetage sont totalement dévissés de l'installation électrique (non applicable en France),
 - la fiche est débranchée de la prise. Ne tirez jamais sur le fil mais sur la fiche.

Consignes de sécurité et mises en garde

Utilisation conforme

► Les flammes non recouvertes peuvent être à l'origine d'un incendie !

Il est interdit de laisser une flamme non recouverte sous la hotte, par exemple pour faire flamber des aliments. Une fois enclenchée, la hotte aspire les flammes dans le filtre : il y a risque d'incendie en raison des graisses accumulées.

► Si vous utilisez une table de cuisson au gaz, le fort dégagement de chaleur de la flamme risque d'endommager la hotte.

- N'utilisez jamais une table au gaz sans casserole posée sur le feu. Si vous retirez même brièvement la casserole du feu, éteignez toujours le foyer correspondant.
- Sélectionnez une casserole dont le fond convient à la taille du brûleur.
- Réglez la flamme de telle sorte qu'elle reste sous le fond de la casserole.
- Ne chauffez pas trop la casserole, si vous cuisinez dans un wok par exemple.

► L'eau de condensation peut entraîner la formation de corrosion sur la hotte.

Enclenchez toujours la hotte dès que vous utilisez une zone de cuisson pour éviter que l'eau de condensation s'accumule.

► Si elles chauffent de façon excessive, les graisses de cuisson risquent de s'enflammer et la hotte de s'embraser.

Surveillez toujours les casseroles, poêles et friteuses qui contiennent des graisses de cuisson. De même si vous préparez des grillades sur un gril électrique, ne laissez jamais ces dernières sans surveillance !

► Les dépôts de graisse et de poussière dans la hotte entravent son fonctionnement.

N'utilisez jamais la hotte sans le filtre à graisses afin de permettre une bonne aspiration des fumées de cuisson.

Consignes de sécurité et mises en garde

- ▶ Il existe un risque d'incendie, lorsque le nettoyage n'est pas effectué selon les indications de ce mode d'emploi.
- ▶ Notez que sous l'effet de la chaleur dégagée par la table de cuisson, la température de la hotte peut augmenter fortement. Ne touchez ni la carrosserie ni les filtres à graisses avant qu'ils aient refroidi.

Montage conforme

- ▶ Vérifiez dans les indications du fabricant de votre appareil de cuisson que le fonctionnement d'une hotte au-dessus de celui-ci est possible.
- ▶ Ne montez pas la hotte au-dessus de foyers fonctionnant aux combustibles solides.
- ▶ Une distance trop faible entre la table de cuisson et la hotte peut endommager la hotte. Respectez toujours la distance indiquée au chapitre "Cotes de l'appareil" à moins que le fabricant ne recommande une distance de sécurité plus importante. Si plusieurs tables de cuisson qui exigent des distances de sécurité différentes doivent être utilisées sous la hotte, choisissez la distance de sécurité la plus grande.
- ▶ Pour fixer la hotte, tenez compte des indications au chapitre "Montage".

Consignes de sécurité et mises en garde

Nettoyage et entretien

► N'utilisez jamais de nettoyeur vapeur pour l'entretien de votre hotte : la vapeur pourrait se déposer sur les éléments conducteurs d'électricité et provoquer un court-circuit.

Accessoires

► N'utilisez que des accessoires d'origine Miele. Le montage d'autres pièces exclut tout bénéfice de la garantie.

Votre contribution à la protection de l'environnement

Nos emballages

Nos emballages protègent votre appareil des dommages pouvant survenir pendant le transport. Nous les sélectionnons en fonction de critères écologiques permettant d'en faciliter le recyclage.

En participant au recyclage de vos emballages, vous contribuez à économiser les matières premières et à réduire le volume des déchets. Votre revendeur reprend vos emballages.

Votre ancien appareil

Les appareils électriques et électroniques dont on se débarrasse contiennent souvent des matériaux précieux. Cependant, ils contiennent aussi des substances toxiques nécessaires au bon fonctionnement et à la sécurité des appareils. Si vous déposez ces appareils usagés avec vos ordures ménagères ou les manipulez de manière inadéquate, vous risquez de nuire à votre santé et à l'environnement. Ne jetez jamais vos anciens appareils avec vos ordures ménagères !

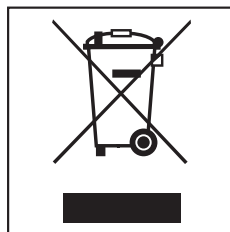

Faites appel au service d'enlèvement mis en place par votre commune, déposez votre ancien appareil dans un point de collecte ou renseignez-vous auprès de votre revendeur.

Afin de prévenir tout risque d'accident, veuillez garder votre ancien appareil hors de portée des enfants jusqu'à son enlèvement.

Description du fonctionnement

Mode recyclage

La hotte est prévue pour fonctionner en mode recyclage uniquement.

Le filtre à graisses mais aussi quatre filtres à charbon actif nettoient l'air aspiré, lequel est ensuite renvoyé dans la cuisine à travers la soufflerie qui se trouve au-dessus de la hotte.

Fonction Con@ctivity 2.0

Commande automatique

Cette hotte est équipée d'un module de communication qui permet de commander la hotte à distance, sous réserve que cette dernière soit connectée à une table de cuisson Miele en état de marche.

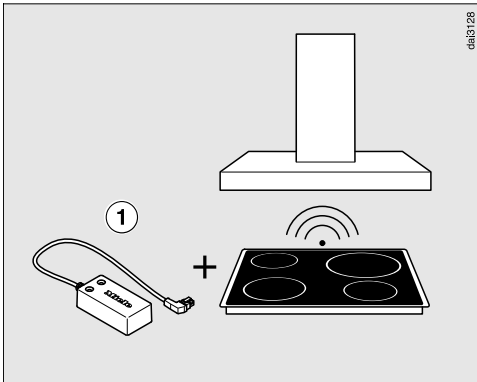

Cette communication entre les appareils n'est toutefois possible que si la table de cuisson est elle aussi équipée du module Con@ctivity 2.0 ① correspondant.

Vérifiez dans la notice de montage du module Con@ctivity 2.0 si le raccordement est possible.

Afin de pouvoir utiliser la fonction Con@ctivity 2.0, une liaison radio doit être établie entre la table de cuisson et la hotte (cf. "Activer la fonction Con@ctivity 2.0").

La table de cuisson transmet les informations sur son état de fonctionnement par ondes radio à la hotte.

- L'éclairage et l'aspiration de la hotte s'enclenchent peu de temps après l'activation de l'une des zones de la table de cuisson.
- Pendant la cuisson, la hotte choisit la puissance d'aspiration la plus appropriée selon le nombre de zones de cuisson enclenchées et des puissances sélectionnées.
- Au terme de la cuisson, l'aspiration et l'éclairage s'arrêtent automatiquement au bout d'un temps imparti.

Pour des informations détaillées sur le fonctionnement, consultez le chapitre "Utilisation".

Schéma descriptif

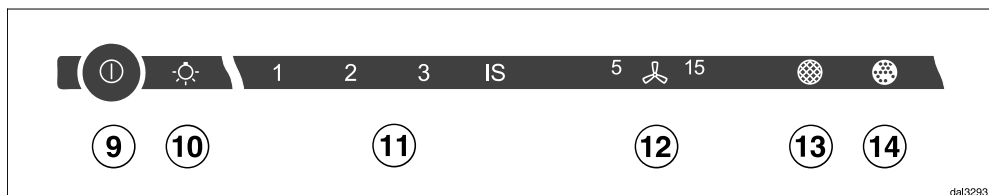
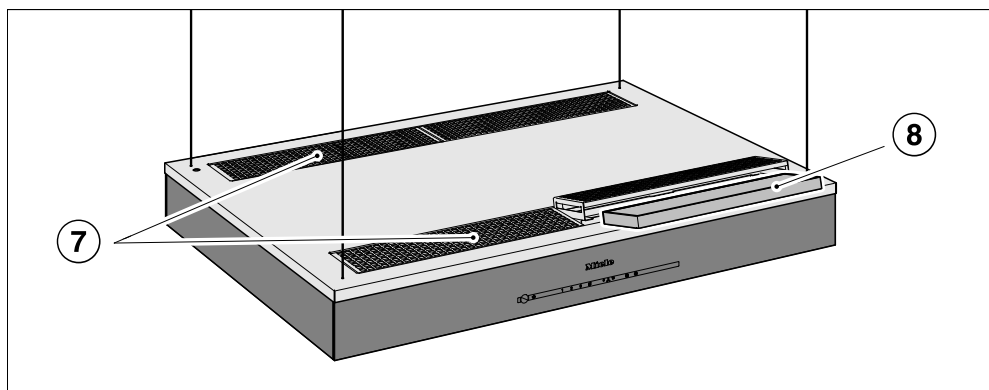
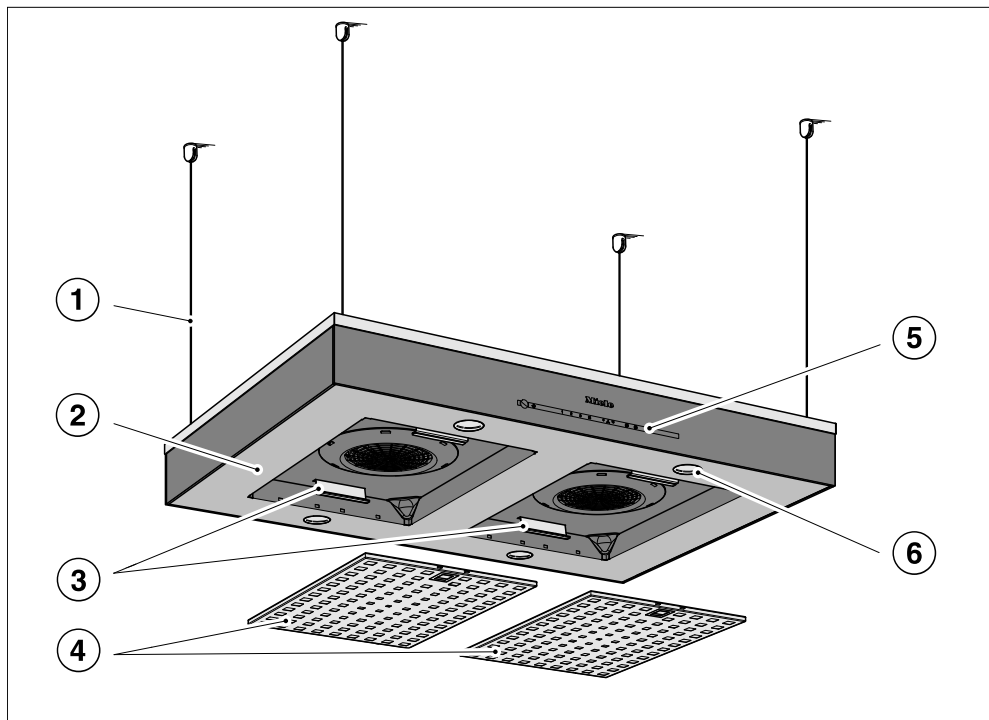

dal3293

- ① Suspension
- ② Déflecteur
- ③ Verrouillage des filtres à charbon actif
- ④ Filtre à graisses
- ⑤ Eléments de commande
Les symboles correspondent aux touches sensibles. Il suffit de les effleurer pour sélectionner les diverses fonctions. Chaque activation de touche est validée par un bref signal sonore.
- ⑥ Eclairage de la table de cuisson
- ⑦ Sortie de l'air recyclé
- ⑧ Filtres à charbon actif (4 unités)
- ⑨ Touche sensible d'activation et de désactivation du moteur
- ⑩ Touche sensible d'éclairage de table de cuisson
- ⑪ Touches sensibles de réglage de la vitesse d'aspiration
- ⑫ Touche sensible d'arrêt différé
- ⑬ Touche d'affichage des heures de fonctionnement du filtre à graisses
- ⑭ Touche d'affichage des heures de fonctionnement des filtres à charbon actif

Utilisation en mode automatique

Lorsque la fonction Con@ctivity 2.0 est activée, la hotte fonctionne toujours en mode automatique (cf. "Activer la fonction Con@ctivity 2.0").

Pour commander la hotte manuellement, voir "Cuisiner sans fonction Con@ctivity 2.0".

Cuisiner avec la fonction Con@ctivity 2.0 (mode automatique)

- Activez une zone de cuisson en sélectionnant le niveau de puissance de votre choix.

L'éclairage de la hotte s'active.

Au bout de quelques secondes, le moteur s'enclenche : après une courte phase à la puissance **2**, il redescend rapidement au niveau **1**.

Pendant la cuisson, la hotte sélectionne automatiquement la puissance d'aspiration.

C'est la puissance totale de la table de cuisson qui est prise en compte, à savoir le nombre de zones de cuisson activées et les niveaux de puissance sélectionnés.

- Si vous augmentez la puissance de cuisson ou que vous activez simultanément plusieurs zones, le moteur de la hotte augmente sa puissance d'aspiration.
- Si vous réduisez la puissance sur la table de cuisson ou la zone de cuisson, la puissance du moteur de la hotte est également adaptée.

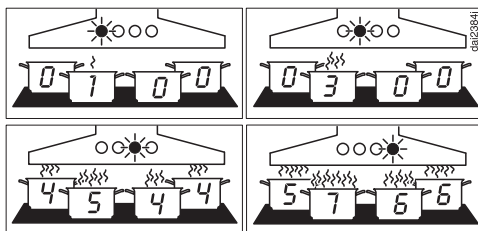

Exemples pour les niveaux de puissance 1 à 4

Temps de réaction

La hotte réagit de manière différée. Le fait de modifier le niveau de puissance de la table de cuisson n'entraîne pas d'augmentation / de réduction immédiate des vapeurs de cuisson.

La table de cuisson transmettant les informations à la hotte par paliers réguliers, il se peut en effet que cette dernière réagisse avec un léger différé.

Il faut attendre de quelques secondes à quelques minutes.

Cuisson des viandes

- Lorsque vous enclenchez la table de cuisson à la puissance maximum, par exemple pour faire chauffer une poêle et que vous repassez à un niveau de puissance plus faible dans les 60 à 90 secondes*, la hotte comprend que vous faites cuire de la viande (*60 secondes à 5 minutes sur une table de cuisson Highlight).

La hotte s'enclenche puis bascule sur la puissance d'aspiration 3 dès que vous éteignez la table de cuisson. Elle reste à ce niveau pendant 5 minutes environ.

C'est ensuite Con@ctivity qui décide selon les cas quelle puissance d'aspiration est nécessaire.

- Vous pouvez aussi anticiper et sélectionner une autre puissance d'aspiration manuellement.

Arrêt

- Désactivez toutes les zones de la table de cuisson.

La puissance d'aspiration diminue graduellement pendant les minutes qui suivent puis le moteur s'arrête.

L'air de la cuisine est ainsi débarrassé des fumées et odeurs résiduelles.

- Le moteur bascule aussitôt du niveau intensif à la puissance 3.
- De la puissance 3, l'aspiration redescend ensuite au niveau 2 au bout d'1 minute.
- Puis la puissance d'aspiration passe du niveau 2 au niveau 1 au bout de 2 minutes.
- Enfin au bout de 2 minutes, le moteur s'arrête.
- Après 30 secondes supplémentaires l'éclairage s'éteint.

Le processus de cuisson est terminé.

Utilisation en mode automatique

Interrompre momentanément le mode automatique

Vous pouvez quitter le mode automatique momentanément pendant la cuisson si vous :

- sélectionnez une autre puissance manuellement
- arrêtez la hotte manuellement
- activez la fonction d'arrêt différé  de la hotte. Le moteur s'arrête une fois ce délai écoulé. L'éclairage reste activé.

Vous pouvez maintenant utiliser les fonctions de la hotte manuellement (cf. "Cuisiner sans fonction Con@ctivity 2.0").

Retour en mode automatique

La hotte retourne en mode automatique si :

- après avoir sélectionné manuellement une puissance d'aspiration, vous ne confirmez aucun réglage au niveau de la hotte pendant 5 minutes,
- la puissance d'aspiration choisie manuellement correspond de nouveau à la puissance automatique,
- le moteur de la hotte et la table de cuisson sont restés éteints 30 secondes minimum.

La prochaine fois que vous l'utiliserez, la hotte fonctionnera de nouveau en mode automatique.

- Si vous souhaitez utiliser la hotte en mode manuel tout au long du processus de cuisson, enclenchez l'aspiration de la hotte **avant** d'activer la table de cuisson.

Si au terme de la cuisson la hotte et la table de cuisson restent éteintes pendant 30 secondes au moins, la hotte fonctionnera de nouveau en mode automatique la prochaine fois que vous la mettrez en marche.

Cuisiner sans fonction Con@ctivity 2.0 (mode manuel)

La hotte peut être utilisée manuellement dans les cas suivants :

- la fonction Con@ctivity 2.0 ne doit pas être activée.
- vous avez désactivé provisoirement la fonction Con@ctivity 2.0 (cf. "Quitter provisoirement le mode automatique").

Enclencher la ventilation

- Effleurez la touche Marche / Arrêt ①.

Le moteur enclenche la vitesse **2**.

Sélectionner le niveau de puissance

En cas de léger ou fort dégagement de fumées et d'odeurs, vous pouvez sélectionner les puissances d'aspiration **1** à **3**.

Vous pouvez enclencher brièvement le Booster **IS** en cas de fort dégagement de fumées et d'odeurs, par exemple lorsque vous saisissez des aliments.

- Sélectionnez le niveau d'aspiration souhaité à l'aide des touches sensibles **1** à **IS**.





Désactiver le niveau intensif

Si le Powermanagement est activé, le moteur repasse automatiquement à la puissance **3** au bout de 5 minutes.

Sélectionner l'arrêt différé

Afin de débarrasser l'air ambiant des buées et des odeurs, nous recommandons de laisser fonctionner la hotte pendant quelques minutes en fin de cuisson. L'arrêt différé permet de programmer l'arrêt automatique du moteur au bout d'un délai imparti.

- Une fois la cuisson terminée, laissez le moteur enclenché et effleurez la touche d'arrêt différé .

- 1 fois : le moteur s'arrête au bout de 5 minutes (le **5**  s'allume).
- 2 fois : le moteur s'arrête au bout de 15 minutes ( **15** s'allume).
- Si vous appuyez de nouveau sur la touche d'arrêt différé , le moteur reste activé (**5**  **15** s'éteint).

Arrêter le moteur

- Arrêtez le moteur en appuyant sur la touche Marche/Arrêt ①.

Utilisation en mode manuel

Allumer / Eteindre l'éclairage

Vous pouvez allumer ou éteindre l'éclairage indépendamment du moteur.

- Effleurez la touche de l'éclairage .

Powermanagement



La hotte dispose du système de gestion d'énergie Powermanagement qui permet d'obtenir des économies d'énergie en baissant automatiquement la puissance du moteur et en désactivant l'éclairage de la hotte.

- Si le niveau intensif est activé, le moteur bascule automatiquement sur la puissance 3 au bout de 5 minutes.
- Si le niveau de puissance de la hotte est sur 1, 2 ou 3, il rétrograde d'un niveau au bout de 2 heures puis finit par s'arrêter par paliers de 30 minutes.
- Si l'éclairage de la table de cuisson est resté activé, il se désactive automatiquement au bout de 12 heures.

Vous pouvez désactiver le Powermanagement.

Gardez toutefois à l'esprit que la désactivation peut engendrer une augmentation de vos dépenses énergétiques.

Activer / Désactiver le Powermanagement

- Activez le moteur et l'éclairage de la hotte.
- Appuyez sur la touche d'arrêt différé  pendant une dizaine de secondes jusqu'à ce que le **1** correspondant à la puissance d'aspiration s'allume.
- Effleurez ensuite successivement :
 - la touche Eclairage ,
 - puis **1** et de nouveau
 - la touche Eclairage .

Si le Powermanagement est activé, les diodes **1** et **IS** restent allumées en continu.

S'il est désactivé, les diodes **1** et **IS** clignotent.

- Pour désactiver le système Powermanagement, effleurez la touche **1**.

Les diodes **1** et **IS** clignotent.

- Pour l'activer, effleurez la touche **IS**.

Les diodes **1** et **IS** restent allumées en permanence.



- Validez votre choix en effleurant la touche d'arrêt différé .

Toutes les lampes s'éteignent.

Si vous ne confirmez pas dans les 4 minutes qui suivent, le réglage précédent reste configuré.

Témoin de saturation des filtres

Le témoin de saturation des filtres enregistre le nombre d'heures de fonctionnement de la hotte.

Le témoin de saturation des filtres indique que les filtres doivent être nettoyés soit en allumant le symbole du filtre à graisses  soit en allumant le symbole du filtre à charbon . Pour plus d'informations sur le nettoyage et le changement des filtres et la remise à zéro du témoin de saturation des filtres, consultez le chapitre "Nettoyage et entretien".



Modifier la fréquence de nettoyage du filtre à graisses

Le témoin de saturation des filtres s'allume au bout d'un certain nombre d'heures de fonctionnement. Vous pouvez adapter ce délai à vos habitudes culinaires.

Le réglage d'usine du délai entre deux nettoyages correspond à 30 heures de fonctionnement.

- Optez pour une fréquence de nettoyage de 20 heures si vous préparez souvent des grillades et des fritures.
- Même si vous ne cuisinez que de temps en temps, nous vous recommandons de régler un intervalle de nettoyage court pour prévenir le durcissement des graisses et faciliter le nettoyage.
- Un intervalle de nettoyage plus long de 40 à 50 heures peut être choisi si vous cuisinez régulièrement, avec peu de graisse.

■ Arrêtez le moteur en appuyant sur la touche Marche/Arrêt .

■ Appuyez en même temps sur la touche d'arrêt différé  et la touche du filtre à graisses .

Le symbole du filtre à graisses  et la diode du niveau d'aspiration clignotent.

Les diodes **1** à **IS** indiquent la durée configurée :

1	20 heures
2	30 heures
3	40 heures
IS	50 heures

■ Effleurez le chiffre qui correspond à la durée de fonctionnement souhaitée.

■ Validez le réglage en effleurant la touche du filtre à graisses .

Toutes les lampes s'éteignent.



Si vous ne confirmez pas dans les 4 minutes qui suivent, le réglage précédent reste configuré.

Utilisation en mode automatique et manuel

Activer / Modifier le témoin de saturation du filtre à charbon actif

Les filtres à charbon actif sont nécessaires en mode recyclage.

Le témoin de saturation des filtres doit être activé et le réglage du temps de fonctionnement adapté à la fréquence à laquelle vous cuisinez.

- Arrêtez le moteur en appuyant sur la touche Marche/Arrêt ①.
- Appuyez en même temps sur la touche d'arrêt différé  et sur la touche des filtres à charbon actif .

Le symbole du filtre à charbon actif  suivi d'un chiffre indiquant la puissance clignotent.

Les diodes **1** à **IS** indiquent la durée configurée :

- 1**..... 120 heures
- 2**..... 180 heures
- 3**..... 240 heures
- IS**..... désactivée



- Effleurez le chiffre qui correspond à la durée de fonctionnement souhaitée.
- Validez le réglage en effleurant la touche  des filtres à charbon actif.

Toutes les diodes s'éteignent.

Si vous ne confirmez pas dans les 4 minutes qui suivent, le réglage précédent reste configuré.

Consulter le témoin de saturation

Vous pouvez consulter à tout moment le pourcentage de temps écoulé par rapport au temps total.

- Enclenchez le moteur en effleurant la touche Marche/Arrêt ①.
- Appuyez et maintenez enfoncées les touches du filtre à graisses  et des filtres à charbon actif .

Une ou plusieurs diodes correspondant aux niveaux de puissance se mettent à clignoter.

Le nombre de diodes qui clignotent indique le pourcentage du temps écoulé sur le temps configuré.

- 1** 25 %
- 1 et 2** 50 %
- 1 à 3** 75 %
- 1 à IS** 100 %

Le nombre d'heures de fonctionnement reste enregistré en cas d'arrêt soudain de la hotte / de coupure de courant.

Bip touches

Chaque activation des touches sensibles est validée par un bref signal sonore.

Vous pouvez si vous le souhaitez désactiver ce bip touches.

- Arrêtez le moteur en appuyant sur la touche Marche/Arrêt ①.
- Appuyez en même temps sur la touche **IS** et sur la touche du filtre à graisses  pendant 5 secondes jusqu'à ce que vous entendiez un bref signal sonore.

Dorénavant, le bip touches sera désactivé pour toutes les fonctions.

- Procédez de même pour réactiver le bip touches.

Après une coupure de courant ou si vous avez débranché la hotte, le bip touches se réactive quel que soit le réglage précédent.

Conseils d'économie d'énergie

Cette hotte économe en énergie fonctionne de manière très efficace. Les mesures suivantes participent à une utilisation économique :

- Cuisinez à puissance réduite sur votre table de cuisson. En effet lorsqu'il y a peu de vapeurs de cuisson, le niveau de puissance de la hotte peut rester faible et la consommation énergétique est plus basse.
- Utilisez la fonction Con@ctivity. La hotte s'allume puis s'éteint automatiquement. Elle sélectionne le niveau de puissance optimal selon la situation de cuisson et veille ainsi à une consommation énergétique réduite.
- Commandez la hotte manuellement, respectez ce qui suit :
 - Vérifiez sur la hotte le niveau de puissance sélectionné. La plupart du temps, un faible niveau de puissance est suffisant. Utilisez le niveau intensif uniquement lorsque cela s'avère nécessaire.
 - En cas de fort dégagement de vapeurs de cuisson, enclenchez la puissance maximale de la hotte suffisamment tôt. Ce sera plus efficace que d'essayer de disperser les vapeurs de cuisson en rallongeant la durée de fonctionnement de la hotte.
 - Pensez à éteindre la hotte une fois la cuisson terminée.
Si une fois la cuisson terminée, l'air de la cuisine doit encore être renouvelé, du fait de la présence de buées et d'odeurs résiduelles, vous pouvez utiliser la fonction

d'arrêt différé de la hotte. Le moteur s'éteindra automatiquement au terme de la durée renseignée.

- Nettoyez ou remplacez les filtres régulièrement. Des filtres très encrassés diminuent les performances de la hotte, augmentent les risques d'incendie et vont à l'encontre des bonnes pratiques d'hygiène.

Carrosserie

Généralités

Les surfaces et éléments de commande sont susceptibles de se rayer. Respectez les conseils de nettoyage ci-dessous.

- Pour toutes les surfaces et éléments de commande de la hotte, utilisez uniquement une éponge, du liquide vaisselle et de l'eau chaude.
 - Séchez ensuite avec un chiffon doux.
- N'utilisez pas :
- de détergent à base de solvant, de soude, d'acide ou de chlorure,
 - de produit abrasif tel que la poudre ou le lait à récurer, d'éponge avec tampon abrasif ou contenant des résidus de produit abrasif.

Conseils d'entretien des surfaces en inox

- Pour nettoyer les surfaces en inox, utilisez un produit non abrasif spécial inox.
- Pour éviter que votre hotte se resalisse rapidement, il existe des produits d'entretien pour inox (disponibles chez Miele). Appliquez un peu de produit sur la surface à traiter avec un chiffon doux.

Conseils pour fûts à revêtement couleur

- Pour le nettoyage, reportez-vous aux conseils de ce chapitre.

Même en respectant les conseils d'entretien, il est impossible de ne pas laisser d'infimes rayures sur la surface de la hotte. Évitez d'éclairer la hotte avec un halogène, cette lumière soulignant les moindres aspérités des surfaces.

Conseils d'entretien des surfaces en verre

- Un produit vitres classique convient au nettoyage des surfaces en verre.

Nettoyage et entretien

Filtres à graisses

Les filtres à graisses réutilisables en métal retiennent les éléments solides des vapeurs de cuisine (graisses, poussière...) et empêchent l'encrassement de la hotte.

 Un filtre saturé de graisses fait courir un risque d'incendie !

Fréquence de nettoyage

Il est conseillé de nettoyer les filtres à graisses toutes 3 à 4 semaines car la graisse accumulée durcit après un certain temps et complique le nettoyage.

Le témoin de saturation vous rappelle régulièrement de nettoyer les filtres à graisses en allumant le voyant .

- Vous pouvez choisir la fréquence à laquelle vous souhaitez que le témoin de saturation effectue ce rappel, suivant que vous cuisinez souvent ou non (voir chapitre "Utilisation").

Retirer le filtre à graisses

Faites attention à ne pas faire tomber le filtre à graisses lorsque vous le manipulez.

Vous risquez d'endommager la table de cuisson et le filtre lui-même.

Tenez fermement le filtre à graisses lorsque vous l'installez ou le retirez.

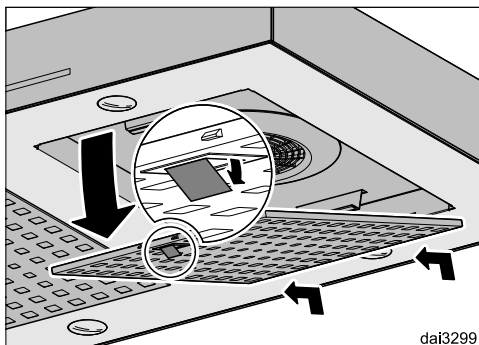

- Déverrouillez le filtre à graisses, faites-le pivoter de 45° vers l'avant, décrochez-le à l'arrière puis sortez-le.

Nettoyage manuel des filtres à graisses

- Nettoyez le filtre à graisses avec une brosse dans de l'eau chaude additionnée de liquide vaisselle doux. N'utilisez pas de liquide vaisselle concentré.

Produits à ne pas utiliser

Certains produits de nettoyage peuvent endommager la surface des filtres s'ils sont utilisés régulièrement. N'utilisez pas :

- de produit détartrant,
- de poudre ou crème à récurer
- de produit multi-usages agressif ou de spray dégraissant
- de décapant four en bombe

Nettoyer les filtres à graisses au lave-vaisselle

- Disposez les filtres à graisses verticalement ou inclinés dans le panier inférieur. Vérifiez que le bras de lavage peut tourner.
- Utilisez votre détergent pour lave-vaisselle habituel.
- Sélectionnez un programme avec une température de lavage située entre 50 °C et 65 °C.

Suivant le détergent utilisé, le nettoyage des filtres à graisses au lave-vaisselle peut décolorer durablement les surfaces internes. Cela n'a aucune incidence sur leur fonctionnement.

Après le nettoyage

- Posez les filtres nettoyés sur un support absorbant pour les faire sécher.
- Une fois les filtres à graisses démontés, nettoyez également les pièces accessibles de la carrosserie où la graisse s'est accumulée. Cette mesure contribue à prévenir les incendies.
- Remontez les filtres à graisses. Vérifiez que le verrouillage est tourné vers le bas.

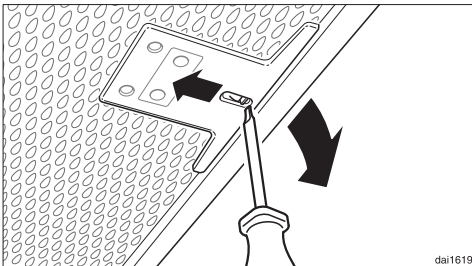

- Si les filtres à graisses ont été posés à l'envers, déverrouillez les orifices avec un petit tournevis.

Mise à zéro du témoin de saturation des filtres à graisses

Le témoin de saturation doit être remis à zéro en fin de nettoyage.

- Moteur enclenché, effleurez la touche du filtre à graisses  pendant environ 3 secondes jusqu'à ce qu'il n'y ait plus que le chiffre **1** qui clignote.

Le symbole du filtre à graisses  disparaît.

Si vous nettoyez les filtres à graisses avant que le délai soit écoulé :

- effleurez la touche du filtre à graisses  pendant environ 6 secondes jusqu'à ce qu'il n'y ait plus que le chiffre **1** qui clignote.

Nettoyage et entretien

Filtres à charbon actif

En mode recyclage, la hotte doit être équipée de quatre filtres à charbon actif qui absorbent les odeurs de cuisson et s'ajoutent aux filtres à graisses habituels.

On les installe par en haut dans le déflecteur.

Pour vous procurer les filtres à charbon actif, adressez-vous aux revendeurs spécialisés ou à votre service après-vente. Leur référence se trouve au chapitre "Caractéristiques techniques".

Installer ou retirer le filtre à charbon actif

- Pour installer ou changer les filtres à charbon actif, commencez par sortir les filtres à graisses comme expliqué précédemment.
- Retirez les filtres à charbon actif de leur emballage.

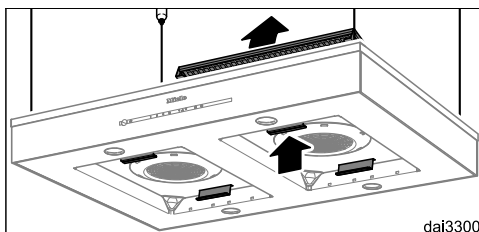

- Ouvrez les supports des filtres à charbon actif.

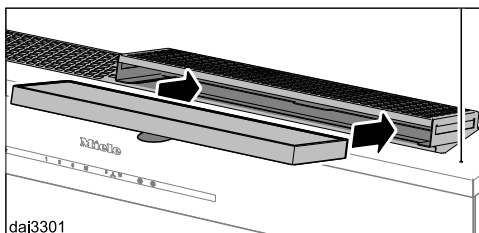

- Mettez les filtres à charbon actif en place et refermez leurs supports.
- Remettez les filtres à graisses.
- Si vous posez un filtre à charbon pour la première fois, activez le témoin de saturation de filtre à charbon (cf. chapitre "Utilisation").

Fréquence de remplacement

- Si vous constatez que les odeurs désagréables persistent, remplacez les filtres à charbon actif. Les filtres à charbon doivent être remplacés au minimum tous les 2 ans.

En allumant le témoin de saturation des filtres à charbon actif , le compteur vous rappelle qu'il faut changer les filtres à charbon actif.

- Attention ! Il faut au préalable avoir activé le compteur du témoin de saturation des filtres à charbon actif (cf. chapitre "Utilisation").

Mise à zéro du témoin de saturation du filtre à charbon

Si le témoin de saturation est activé, il doit être remis à zéro après remplacement du filtre.

- Si le moteur est enclenché, effleurez la touche des filtres à charbon actif  pendant environ 3 secondes jusqu'à ce qu'il n'y ait plus que le chiffre **1** qui clignote.

Le symbole des filtres à charbon actif  s'éteint.

Si vous remplacez le filtre à charbon actif **avant** que le délai soit écoulé :

- effleurez la touche du filtre à charbon actif  pendant 6 secondes environ jusqu'à ce que seul le chiffre **1** clignote.

Jeter le filtre à charbon actif

- Vous pouvez jeter les filtres à charbon usagés avec vos ordures ménagères.

Service après-vente et garantie

Vous n'arrivez pas à résoudre la panne par vous même ? Contactez le service après-vente ou votre revendeur Miele.

Le numéro de téléphone du service après-vente Miele se trouve en fin de document.

Veuillez indiquer le modèle et la référence de votre appareil.
Ces données figurent sur la plaque signalétique de l'appareil.

Emplacement de la plaque signalétique

Pour trouver la plaque signalétique, démontez les filtres à graisses.

Conditions et durée de garantie

La garantie est accordée pour cet appareil selon les modalités de vente par le revendeur ou par Miele pour une période de 24 mois.

Pour plus d'informations reportez-vous aux conditions de garantie fournies.

Avant le montage

⚠ Avant de procéder au montage, veuillez lire les informations du présent chapitre et des "Consignes de sécurité et mises en garde".

Matériel de montage

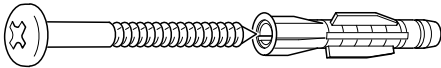

5661-D348x50

**4 vis 5 x 60 mm et
4 chevilles 8 x 50 mm**
pour fixer la hotte au plafond.

Les vis et les chevilles conviennent au montage dans un plafond en béton.

Pour les autres types de plafonds, veuillez utiliser des systèmes de fixation adéquats.

Assurez-vous au préalable de la solidité du plafond.

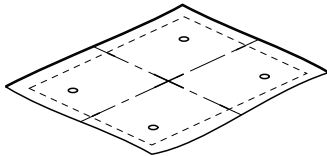

da12796

Gabarit de perçage

Un support en carton vous servira de gabarit de perçage.

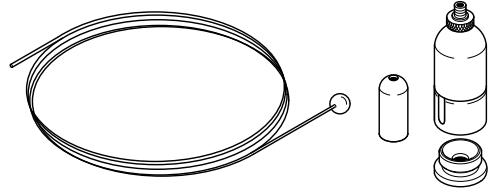

4 sets de fixation

pour la suspension de hotte avec 4 cordes, 4 fixations de carrosserie et 4 fixations pour montage au plafond.

Ne vous servez pas du système de suspension pour fixer des éléments supplémentaires (par exemple un faux plafond).

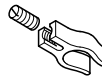

08277310

3 attaches

pour fixer le cordon d'alimentation à une corde de la suspension.

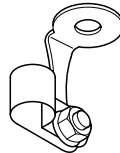

da12791

1 collier de fixation

pour le cordon d'alimentation en vue du montage à l'une des fixations au plafond.

Schéma de montage

Les différentes opérations de montage sont décrites dans le schéma de montage fourni.

Montage

Dimensions

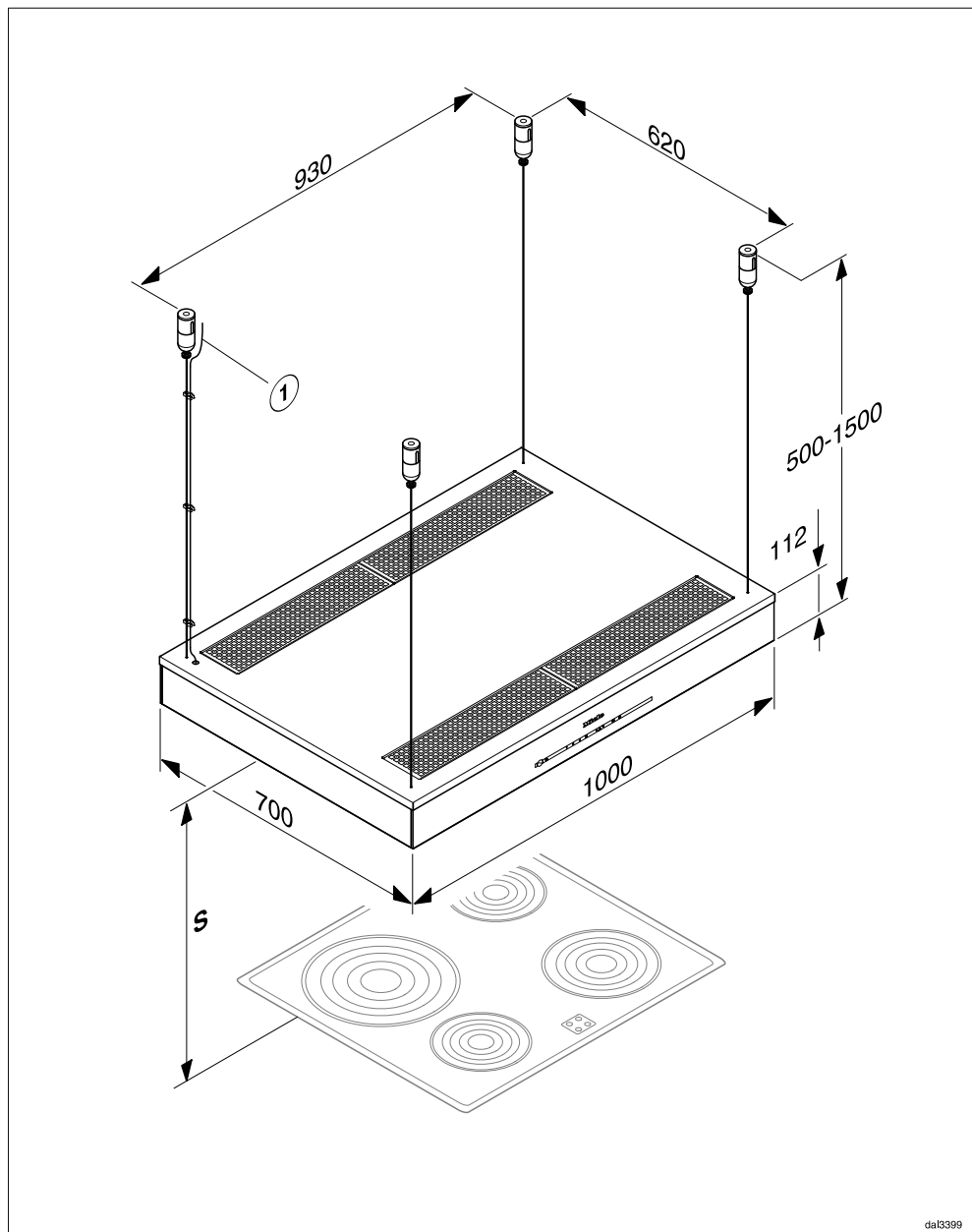

① Câble d'alimentation électrique

Distance entre la table de cuisson et la hotte (S)

Lorsque vous déterminez la distance entre la table de cuisson et le rebord inférieur de la hotte, tenez compte des indications du fabricant des appareils de cuisson.

En l'absence d'indications contraires, respectez les distances de sécurité qui suivent.

Voir également à ce sujet le chapitre "Consignes de sécurité et mises en garde".

Appareil de cuisson	Distance S minimum
Table de cuisson électrique	450 mm
Gril électrique et friteuse électrique	650 mm
Table de cuisson au gaz à plusieurs foyers : puissance totale maximale \leq à 12,6 kW, sans brûleur $>$ à 4,5 kW.	650 mm
Table de cuisson au gaz à plusieurs foyers : puissance totale maximale $>$ à 12,6 kW et \leq 21,6 kW, sans brûleur $>$ à 4,8 kW.	760 mm
Table de cuisson au gaz à plusieurs foyers : puissance totale maximale $>$ à 21,6 kW, ou un des brûleurs $>$ à 4,8 kW.	impossible
Foyer de gaz unique avec une puissance \leq à 6 kW	650 mm
Foyer de gaz unique avec une puissance $>$ à 6 kW et \leq à 8,1 kW.	760 mm
Foyer de gaz unique avec une puissance $>$ à 8,1 kW	impossible

Montage

Conseils de montage

- Une distance de 650 mm minimum est recommandée pour faciliter le travail sous la hotte même au-dessus des tables de cuisson électriques.
- Lorsque vous choisissez la hauteur de montage, tenez compte de la taille des utilisateurs. Vous devez pouvoir travailler sur la table de cuisson et accéder aux commandes de la hotte sans être gêné.
- Attention ! Plus la hotte et la table de cuisson sont distantes, moins les fumées de cuisson sont aspirées.
- Pour une aspiration optimale des vapeurs de cuisson, vérifiez que la hotte couvre toute la superficie de la table de cuisson. La hotte doit être montée juste au-dessus de la table de cuisson et non décalée sur le côté ou vers l'arrière.
- L'idéal est que la table de cuisson soit plus étroite que le déflecteur de la hotte. La table de cuisson doit être au maximum aussi large que le déflecteur.
- L'emplacement choisi pour le montage doit être facile d'accès, en prévision de réparations éventuelles ou si la hotte devait être démontée par exemple. Envisagez cet aspect dès que vous vous penchez sur l'agencement de votre cuisine : meubles, étagères, éléments de plafond et de décoration qui entourent la hotte.

Le fabricant décline toute responsabilité en cas de travaux d'installation et d'entretien non conformes ou de réparations incorrectes pouvant entraîner de graves dangers pour l'utilisateur.

Le branchement électrique de votre appareil doit être effectué exclusivement par un électricien agréé qui connaît et respecte scrupuleusement les réglementations en vigueur, en matière d'électricité et d'ordonnances de la compagnie de distribution d'électricité locale.

Raccordez le câble d'alimentation réseau en suivant le schéma suivant :

Mise à la terre..... vert/jaune (⊕)

Conducteur neutrebleu (N)

Conducteur secteur.....brun (L1)

La hotte ne doit être reliée qu'à un réseau électrique conforme aux règlements de la compagnie de distribution d'électricité locale. Les installations électriques doivent satisfaire aux consignes de sécurité en vigueur.

Pour plus de sécurité, nous recommandons de monter un disjoncteur différentiel avec courant de déclenchement à 30 mA en amont de l'appareil.

L'installation doit être équipée d'un dispositif de disjonction sur chaque pôle. Ce dispositif peut être constitué d'un interrupteur à ouverture de contact de min. 3 mm. Il peut s'agir d'un disjoncteur automatique, de fusibles ou de contacteurs (conformes à la norme EN 60335).

Vous trouverez les caractéristiques de branchement obligatoires sur la plaque signalétique (cf. chapitre "Service après-vente"). Assurez-vous que ces indications correspondent à la tension et à la fréquence de votre réseau.

Activer la fonction Con@ctivity 2.0

Installer le module Con@ctivity 2.0

Pour pouvoir utiliser la fonction Con@ctivity 2.0, la table de cuisson doit être équipée du module Con@ctivity 2.0.

- Pour l'installation, consultez la notice de montage du module Con@ctivity 2.0.

Activer la fonction Con@ctivity 2.0

Pour pouvoir utiliser la fonction Con@ctivity 2.0, la liaison radio entre la table de cuisson et la hotte doit être activée.



Tous les appareils doivent être installés et prêts à fonctionner.

La liaison radio de la hotte et de la table de cuisson doivent être activées simultanément. Vous trouverez ci-après le descriptif de l'activation sur la hotte.

En ce qui concerne l'activation sur la table de cuisson, veuillez consulter le mode d'emploi de cette dernière. Commencez par lire attentivement les informations fournies.

Lancez l'activation sur la hotte puis sur la table de cuisson.

Activation sur la hotte

- La table de cuisson et la hotte doivent être éteintes.
- Appuyez sur la touche d'arrêt différé  pendant une dizaine de secondes jusqu'à ce que le **1** correspondant à la puissance d'aspiration s'allume.
- Effleurez ensuite successivement :
 - la touche **1**,
 - la touche **IS**,
 - puis la touche d'éclairage .

La hotte se trouve maintenant en mode connexion/déconnexion.

Si aucune liaison radio n'a été établie, les témoins lumineux **2** et **3** clignotent en même temps.

Si une connexion radio a déjà été établie, les diodes **2** et **3** restent allumées en continu (le système Con@ctivity 2.0 est déjà activé ou une télécommande est connectée).

- Pour activer Con@ctivity 2.0, appuyez sur la touche **IS**.

La recherche d'une liaison radio démarre.

- Pendant ce temps, démarrez l'activation sur la table de cuisson.

Activer la fonction Con@ctivity 2.0

Activation sur la table de cuisson

- **Pendant** que la hotte cherche la liaison radio, démarrez l'activation sur la table de cuisson.
Vous trouverez des informations à ce sujet dans le mode d'emploi de la table de cuisson.
- Lorsque la table de cuisson indique que la liaison radio a été établie avec succès, confirmez l'activation de la hotte en effleurant la touche de poursuite du fonctionnement **5**  **15**. Tous les voyants lumineux s'éteignent.
- Validez l'activation sur la table de cuisson.

Vous pouvez à présent utiliser la fonction Con@ctivity 2.0.

Si votre validation n'a pas lieu dans les 4 minutes qui suivent, l'activation est annulée.

L'activation n'a lieu qu'une seule fois. L'activation est maintenue si les appareils sont déconnectés du réseau électrique, suite à une panne de courant par exemple.

Echec d'activation

- Si malgré l'activation de la hotte et de la table de cuisson vous n'arrivez pas à établir de liaison radio, désactivez les deux appareils puis réactivez-les.

Désactiver Con@ctivity 2.0

- Pour la désactivation sur la hotte, procédez comme pour l'activation. Sélectionnez simplement la touche **1** au lieu de la touche **IS**.
- Pour désactiver la table de cuisson, respectez les instructions du mode d'emploi.

N'oubliez pas que si vous désactivez la liaison radio, la télécommande sera également désactivée. Elle devra donc être réactivée.

Caractéristiques techniques

Moteur d'aspiration	2 x 72 W
Eclairage de la table de cuisson	4 x 3 W
Puissance totale de raccordement	156 W
Tension réseau	CA 230 V
Fusible	10 A
Longueur du câble de raccordement au réseau	1,8 m
Poids	33 kg

Mode recyclage avec filtre à charbon actif DKF 21

Déclaration de conformité

Miele déclare par la présente que les hottes citées sur la couverture de la notice sont en conformité avec les exigences fondamentales et les autres prescriptions applicables de la directive 1999/5/CE.

Vous pourrez obtenir une déclaration de conformité complète à l'adresse indiquée au dos de cette notice.

Fiche relative aux hottes domestiques

selon règlement délégué (UE) N° 65/2014 et règlement (UE) N°66/2014

MIELE	
Identification du modèle	DA 6700 D
Consommation énergétique annuelle (AEC _{hotte})	80,6 kWh par an
Classe d'efficacité énergétique	
A+ (la plus grande efficacité) à F (la plus faible efficacité)	C
Indice d'efficacité énergétique (EEI _{hotte})	83,8
Efficacité de dynamique des fluides (FDE _{hotte})	15,1
Classe d'efficacité de dynamique des fluides	
A (la plus grande efficacité) à G (la plus faible efficacité)	D
Efficacité lumineuse (LE _{hotte})	40,0 lx/W
Classe d'efficacité lumineuse	
A (la plus grande efficacité) à G (la plus faible efficacité)	A
Degré de séparation des graisses	91,2 %
Classe pour le degré de séparation des graisses	
A (la plus grande efficacité) à G (la plus faible efficacité)	B
Volume d'air optimal mesuré	310,6 m ³ /h
Débit d'air (vitesse minimale)	250 m ³ /h
Débit d'air (vitesse maximale)	450 m ³ /h
Débit d'air (niveau intensif ou rapide)	600 m ³ /h
Débit d'air max. (Q _{max})	600 m ³ /h
Pression d'air optimale mesurée	236 Pa
Emissions sonores pondérées A (vitesse minimale)	54 dB
Emissions sonores pondérées A (vitesse maximale)	67 dB
Emissions sonores pondérées A (niveau intensif ou rapide)	74 dB
Puissance d'entrée électrique optimale mesurée	135,0 W
Puissance en mode OFF (P _o)	W
Consommation énergétique pondérée en marche (P _s)	0,15 W
Puissance nominale du système d'éclairage	12,0 W
Intensité lumineuse moyenne du système d'éclairage sur la surface de cuisson	480 lx
Facteur de prolongation	1,5

MIELE France

Siège social

9 avenue Albert Einstein - Z. I. du Coudray

93151 - Le Blanc-Mesnil CEDEX

R.C.S. Bobigny B 708 203 088

Miele Center Paris

55 Boulevard Malesherbes

75008 Paris

Miele Center Nice

Secteur Cap 3000

285 avenue de Verdun

06700 Saint-Laurent du Var



Internet
www.miele.fr



La ligne Consommateurs

Conseils, SAV, accessoires
et pièces détachées

09 74 50 1000

Appel non surtaxé

Siège en Allemagne

Miele & Cie. KG

Carl-Miele-Straße 29, 33332 Gütersloh

DA 6700 D



fr-FR

M.-Nr. 09 749 010 / 02