

# Rowenta®

SILENCE FORCE® EXTREME  
MULTI-CYCLONIC



RO81xx / RO82xx series  
[www.rowenta.com](http://www.rowenta.com)

755281 / 02-13

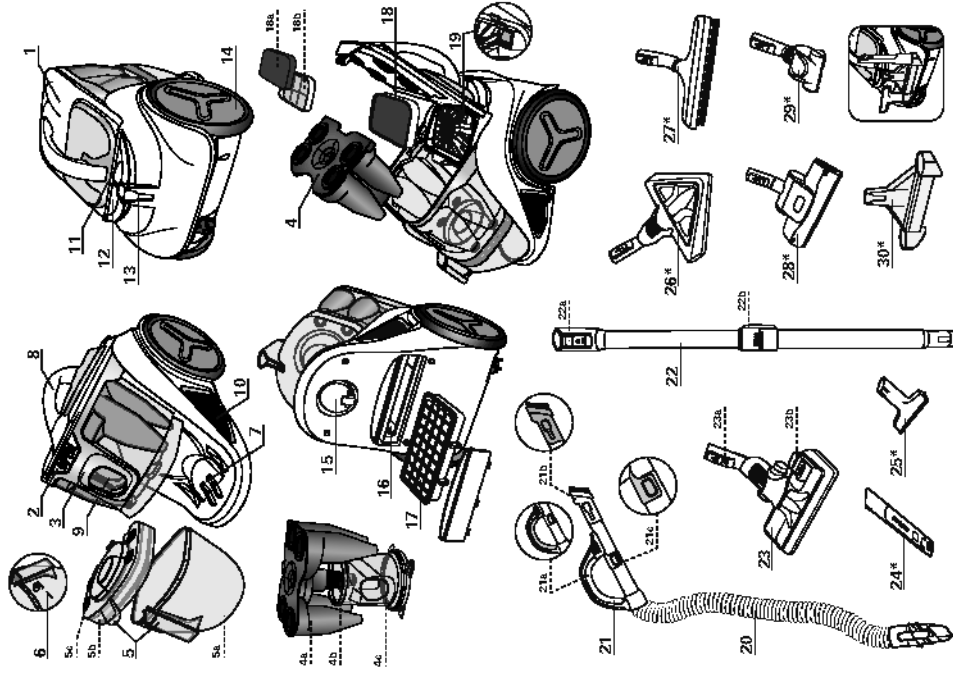



<b>SOMMAIRE</b>	<b>Page</b>
<b>GARANTIE</b>	2
<b>CONSEILS DE SÉCURITÉ</b>	2
1. Conditions d'utilisation	2
2. Alimentation électrique	2
3. Réparations	2
<b>DESCRIPTION DE L'APPAREIL</b>	2
<b>AVANT LA PREMIÈRE UTILISATION</b>	3
1. Déballage	3
2. Conseils et précautions	3
<b>UTILISATION</b>	3
1. Assemblage des éléments de l'appareil	3
2. Branchement du cordon et mise en marche de l'appareil	4
3. Rangement et transport de l'appareil	4
<b>NETTOYAGE ET MAINTENANCE</b>	4
1. Vidage du bac à poussière	4
2. Lavage du filtre mousse noir	4
3. Nettoyage du microfiltre	4
4. Nettoyage du filtre HEPA	5
5. Nettoyage du système de séparation air/poussière	5
6. Nettoyez votre aspirateur	5
<b>DÉPANNAGE</b>	5
<b>OÙ ACHETER LES ACCESSOIRES</b>	6
<b>MISE AU REBUT / ENVIRONNEMENT</b>	6

FR

## GARANTIE

• Cet appareil est uniquement réservé à un usage ménager et domestique ; en cas d'utilisation non appropriée ou non conforme au mode d'emploi, aucune responsabilité ne peut engager la marque et la garantie est annulée.

• Lisez attentivement le mode d'emploi avant la première utilisation de votre appareil : une utilisation non conforme au mode d'emploi dégageait Rowenta de toute responsabilité.

## CONSEILS DE SÉCURITÉ

Pour votre sécurité, cet appareil est conforme aux normes et réglementations applicables (Directives Basse Tension 2006/95/CE, Compatibilité Electromagnétique 2004/108/CE, Environnement,...).

Cet appareil n'est pas prévu pour être utilisé par des personnes (y compris les enfants) dont les capacités physiques, sensorielles ou mentales sont réduites, ou des personnes dénuées d'expérience ou de connaissance, sauf si elles ont pu bénéficier, par l'intermédiaire d'une personne responsable de leur sécurité, d'une surveillance ou d'instructions préalables concernant l'utilisation de l'appareil.

Il convient de surveiller les enfants pour s'assurer qu'ils ne jouent pas avec l'appareil.

Cet appareil peut être utilisé par des enfants âgés de 8 ans et plus et les personnes manquant d'expérience et de connaissances ou dont les capacités physiques, sensorielles ou mentales sont réduites, si elles ont été formées et encadrées quant à l'utilisation de manière sûre et connaissent les risques encourus. Les enfants ne doivent pas jouer avec l'appareil. Le nettoyage et l'entretien par l'utilisateur ne doit pas être fait par des enfants à moins qu'ils ne soient âgés de 8 ans et plus et supervisés. Tenir l'appareil et son cordon hors de la portée des enfants de moins de 8 ans.

### 1 • Conditions d'utilisation

Votre aspirateur est un appareil électrique : il doit être utilisé dans des conditions normales d'utilisation.

Utilisez et rangez l'appareil hors de portée des enfants.

Ne laissez jamais l'appareil fonctionner sans surveillance.

## DESCRIPTION

- 1 Capot de l'aspirateur
- 2 Bouton d'ouverture du capot
- 3 Fronton
- 4 Système de séparation air/poussière
  - a - Séparateur avec cônes
  - b - Grille de séparation air/poussière
  - c - Compartiment de séparation
- 5 Bac à poussière
  - a - Bac principal
  - b - Bac poussières fines
  - c - Joints du bac à poussière

\* Selon modèles : il s'agit d'équipements spécifiques à certains modèles ou d'accessoires disponibles en option.

Ne tenez pas le suceur ou l'extrémité du tube à portée des yeux et des oreilles.

**N'aspirez pas de surfaces mouillées, de liquides quelle que soit leur nature, de substances chaudes, de substances ultrafines (plâtre, ciment, cendres...), de gros débris tranchants (verre), de produits nocifs (solvants, décapants...), agressifs (acides, nettoyeurs ...), inflammables et explosifs (à base d'essence ou d'alcool).**

Ne plongez jamais l'appareil dans l'eau, ne projetez pas d'eau sur l'appareil et ne l'entreposez pas à l'extérieur.

N'utilisez pas l'appareil : s'il est tombé et présente des détériorations visibles ou des anomalies de fonctionnement. Dans ce cas, n'ouvrez pas l'appareil mais envoyez-le au Centres Service Agréés le plus proche ou contactez le service consommateurs Rowenta.

### 2 • Alimentation électrique

Vérifiez que la tension d'utilisation (voltage) de votre aspirateur corresponde bien à celle de votre installation.

Arrêtez et débranchez l'appareil en retirant la prise de courant, sans tirer sur le cordon : immédiatement après utilisation, avant chaque changement d'accessoires, avant chaque nettoyage, entretien ou changement de filtre.

N'utilisez pas l'appareil si le cordon d'alimentation est endommagé. L'ensemble enrouleur et cordon de votre aspirateur doit être remplacé impérativement par un Centres Service Agréés car des outils spéciaux sont nécessaires pour effectuer toute réparation afin d'éviter un danger.

Important : la prise de secteur doit être protégée par un fusible d'au moins 16A. Si Le disjoncteur se déclenche lors de la mise en marche de l'appareil, ceci peut être dû au fait que d'autres appareils électriques d'une puissance connectée élevée sont branchés en même temps sur le même circuit électrique. Le déclenchement du disjoncteur peut être évité en réglant l'appareil sur la faible puissance avant de le mettre en marche et en le réglant ensuite sur une puissance supérieure.

### 3 • Réparations

Les réparations ne doivent être effectuées que par des spécialistes avec des pièces détachées d'origine.

Réparer un appareil soi-même peut constituer un danger pour l'utilisateur et annule la garantie.

- 6 Niveau max de remplissage du bac à poussière
- 7 Logement du bac à poussière
- 8 Poignée de transport
- 9 Ouverture d'aspiration
- 10 Grille sortie d'air
- 11 Pédale Marche / Arrêt
- 12 Pédale enrouleur du cordon
- 13 Position parking
- 14 Roues
- 15 Roulette multidirectionnelle
- 16 Logement filtre HEPA

## DESCRIPTION

- |   |  |
|---|--|
| <p>17 Filtre HEPA (ref ZR9015 01)<br/>         18 Cassette filtration (ref RS-RT3587)<br/>           a - Filtre mousse noir<br/>           b - Microfiltre<br/>         19 Système de présence de la cassette filtration (18)</p> <p><b>Accessoires</b><br/>         20 Flexible avec crosse ERGO COMFORT SILENCE (21)<br/>         21 a - Crosse ergonomique ERGO COMFORT SILENCE<br/>           b - Brosse intégrée (EASY BRUSH)<br/>           c - Variateur mécanique de puissance (POWER CONTROL)<br/>         22 Tube télescopique métal ERGO COMFORT SILENCE<br/>           a - Système de verrouillage crosse/tube (LOCK SYSTEM)<br/>           b - Bouton de réglage du tube (TELESCOPIC SYSTEM)</p> | <p>23 Suceur tous sols ERGO COMFORT SILENCE<br/>           a - Système de verrouillage tube/suceur (LOCK SYSTEM)<br/>           b - Bouton 2 positions : brosse rentrée pour tapis et moquettes / brosse sortie pour parquets et sols lisses.<br/>         24 Suceur fente télescopique*<br/>         25 Suceur ameublement*<br/>         26 Suceur parquet Delta*<br/>         27 Suceur parquet rectangulaire*<br/>         28 Turbobrosse*<br/>         29 Mini Turbobrosse*<br/>         30 Support accessoires*</p> |
|---|--|

## AVANT LA PREMIÈRE UTILISATION

### 1 • Déballage

Déballer votre appareil et débarrassez-le de toutes les étiquettes éventuelles, conservez votre bon de garantie et lisez attentivement le mode d'emploi avant la première utilisation de votre appareil.

### 2 • Conseils et précautions

Avant chaque utilisation, le cordon doit être déroulé complètement. Ne le coincez pas et ne le passez pas sur des arêtes tranchantes.

Si vous utilisez une rallonge électrique, assurez-vous qu'elle est en parfait état et de section adaptée à la puissance de votre aspirateur. Ne débranchez jamais l'appareil en tirant sur le cordon.

Ne déplacez pas l'aspirateur en tirant sur le cordon, l'appareil doit être déplacé par sa poignée de transport. N'utilisez pas le cordon ou le flexible pour soulever l'appareil.

Arrêtez et débranchez votre aspirateur après chaque utilisation. Arrêtez et débranchez toujours votre aspirateur avant l'entretien ou le nettoyage.

Votre aspirateur est équipé d'une protection qui évite la surchauffe du moteur. Dans certains cas (utilisation de la crosse sur fauteuils, sièges,...) la protection se déclenche et l'appareil peut émettre un bruit inhabituel et sans gravité.

N'utilisez que des accessoires et des filtres d'origine Rowenta.

Vérifiez que tous les filtres sont bien en place.

**Ne faites jamais fonctionner votre aspirateur, sans système de filtration (mousse, microfiltre et filtre).**

Ne remettez jamais la mousse et le microfiltre dans l'appareil tant qu'ils ne sont pas complètement secs.

En cas de difficultés pour obtenir les accessoires et les filtres pour cet aspirateur, contactez le service consommateurs Rowenta.

## UTILISATION

### 1 • Assemblage des éléments de l'appareil

Clipsez l'embout du flexible dans l'entrée d'aspiration située sur le devant de l'appareil (fig.1). *Pour le retirer, déclipsez l'embout à l'aide du clip et tirez.*

Fixez éventuellement le support accessoires sur l'encoche de la position parking située à l'arrière de l'aspirateur (fig.2) et rangez les accessoires dessus.

*Remarque : il n'est pas nécessaire d'enlever le support accessoires pour ouvrir le couvercle de l'aspirateur.*

• Emboîtez le tube télescopique métal à l'extrémité de la crosse jusqu'à ce que vous entendiez un 'clic' de verrouillage (fig.3). *Pour le déboîter, appuyez sur le bouton de verrouillage du tube et retirez-le.*

• Emboîtez le suceur tous sols (23) à l'extrémité du tube télescopique métal jusqu'à ce que vous entendiez un 'clic' de verrouillage (fig.4). *Pour le déboîter, appuyez sur le bouton de verrouillage du suceur et retirez-le.*

• Réglez le tube télescopique métal à la longueur désirée à l'aide du système télescopique (TELESCOPIC SYSTEM) (fig.5).

Emboîtez l'accessoire qui convient à l'extrémité du tube télescopique métal ou de la crosse :

- Pour les tapis et moquettes : utilisez le suceur tous sols en position brosse rentrée ou la Turbobrosse\* (fibres et poils d'animaux).

- Pour les parquets et sols lisses : utilisez le suceur tous sols en position brosse sortie ou, pour un meilleur résultat, utilisez le suceur parquet\*.

- Pour les recoins et les endroits difficiles : utilisez le suceur fente télescopique\*.

- Pour les meubles et les surfaces fragiles : utilisez la brosse intégrée à la crosse (EASY BRUSH) ou le suceur ameublement\*.

**ATTENTION** Arrêtez et débranchez toujours votre aspirateur avant de changer d'accessoires.

\* Selon modèles : il s'agit d'équipements spécifiques à certains modèles ou d'accessoires disponibles en option.

FR

## UTILISATION

### CONSEILS ERGONOMIQUES

#### Chaîne ERGO COMFORT SILENCE

Ergonomique, la chaîne ERGO COMFORT SILENCE a été conçue pour faciliter et améliorer le confort de l'utilisateur lors du passage de l'aspirateur.

Pour éviter de courber le dos et afin de garantir une posture droite, veillez à :

1. Régler la longueur du tube télescopique métal ERGO COMFORT SILENCE selon votre morphologie (fig.6).
2. Placer votre deuxième main à l'avant de la poignée de la crosse ERGO COMFORT SILENCE (fig.7).

## 2 • Branchement du cordon et mise en marche de l'appareil

Déroulez complètement le cordon, branchez votre aspirateur et appuyez sur la pédale Marche / Arrêt (fig.8).

**ATTENTION** Ne faites jamais fonctionner votre aspirateur, sans système de filtration (mousse, microfiltre et filtre).

## NETTOYAGE ET MAINTENANCE

*L'air que nous respirons contient des particules qui peuvent être allergènes : les larves et déjections d'acariens, les moisissures, le pollen, les fumées et les résidus animaux (poils, peau, salive, urine). Les particules les plus fines pénètrent profondément dans l'appareil respiratoire où elles peuvent provoquer une inflammation et altérer la fonction respiratoire dans son ensemble.*

*Les filtres (H)EPA (High) Efficiency Particulate Air Filter, c'est-à-dire filtres de (Haute) Efficacité pour les Particules Aériennes, permettent de retenir les particules les plus fines.*

*Grâce au filtre (H)EPA, l'air rejeté dans la pièce est plus sain que l'air aspiré.*

**IMPORTANT** Arrêtez et débranchez toujours votre aspirateur avant l'entretien ou le nettoyage. Vérifiez et nettoyez régulièrement l'ensemble de votre aspirateur et les différents filtres.

**ATTENTION** Ne faites jamais fonctionner votre aspirateur sans système de filtration (mousse, microfiltre et filtre).

### 1 • Videz le bac à poussière (5)

Après chaque utilisation, videz le bac à poussière comme suit :

Prenez le bac à poussière par la poignée et tirez-le (fig.15).

Séparez le bac à poussière fines (5b) du bac principal (5a) (Fig.16).



Videz le bac principal au dessus d'une poubelle (Fig.17) puis

videz le bac à poussière fines (5b) (Fig.18).

Nettoyez les joints du bac à l'aide d'un chiffon.

Repositionnez le bac à poussière fines sur le bac principal (Fig.19) puis remettez le bac à poussière en place (fig.20).

Réglez la puissance d'aspiration avec le variateur mécanique de puissance\* à la crosse (fig.9) :

- Position  (MIN) pour l'aspiration des tissus délicats (voilages, textiles)
- Position  (Moyenne) pour l'aspiration quotidienne de tous types de sols, en cas de faible salissure
- Position  (MAX) pour l'aspiration des sols durs (carrelage, parquet, ...) et des tapis et moquettes en cas de fort encrassement.

### 3 • Rangement et transport de l'appareil

Après utilisation, arrêtez votre aspirateur en appuyant sur la pédale Marche / Arrêt et débranchez-le (fig.10). Rangez le cordon en appuyant sur la pédale enrouleur de cordon (fig.11).

Grâce à sa poignée (8), transportez facilement votre aspirateur. Ne transportez pas votre appareil en le prenant par la poignée du bac à poussière (fig.12).

Lorsque vous rangez votre aspirateur, placez le tube dans son rangement à l'arrière de votre appareil (fig.13). Il n'est pas nécessaire d'enlever le support accessoire (30) pour ranger la chaîne d'accessoires (Fig.14).

**ATTENTION** Ne jamais dépasser le niveau max (6) mentionné sur le bac à poussière.

### 2 • Lavez le filtre mousse noir (18a)

**IMPORTANT** Tous les 6 mois ou quand l'aspiration n'est plus satisfaisante, lavez le filtre mousse noir.

Appuyez sur le bouton d'ouverture du capot (fig.21). Faites basculer le capot vers l'arrière (fig.22).

Retirez le filtre mousse noir (fig.23) puis lavez-le et essorez-le (fig.24). Laissez-le sécher au moins 12H avant de le replacer.

**ATTENTION** Laissez complètement sécher ce filtre mousse noir et veillez à ce qu'il soit bien sec avant de le remettre en place dans l'appareil.

Remplacez le filtre mousse noir et refermez le capot.

### 3 • Nettoyez le microfiltre (18b)

**IMPORTANT** Tous les 6 mois, lavez le microfiltre.

Appuyez sur le bouton d'ouverture du capot (fig.21). Faites basculer le capot vers l'arrière (fig.22).

Retirez la cassette filtration (18) puis séparez le filtre mousse noir (18a) du microfiltre (18b) (fig.25).

Lavez le microfiltre (fig.26). Laissez-le sécher au moins 12H avant de le replacer.

**ATTENTION** Laissez complètement sécher le microfiltre et veillez à ce qu'il soit bien sec avant de le remettre en place dans l'appareil.

Remplacez le microfiltre puis le filtre mousse noir et refermez le capot.

\* Selon modèles : il s'agit d'équipements spécifiques à certains modèles ou d'accessoires disponibles en option.

## NETTOYAGE ET MAINTENANCE

**ATTENTION** Votre appareil est équipé d'un système de sécurité de présence (19) de la cassette filtration : le couvercle ne pourra se refermer sans la cassette filtration (18a+ 18b).

**IMPORTANT** Si après nettoyage du filtre mousse noir et du microfiltre votre aspirateur ne retrouve pas ses performances, nettoyez le filtre HEPA.

### 4 • Nettoyez le filtre HEPA (17)

Otez le support accessoires (30) puis positionnez l'aspirateur en position verticale (Fig.27)

Ouvrez la trappe d'accès au filtre HEPA (Fig.28)

Retirez le filtre HEPA de son logement (fig.29). Nettoyez le filtre HEPA en le tapotant légèrement au dessus d'une poubelle (fig.30). Remplacez-le dans son logement (Fig.31). Remettez la trappe jusqu'à ce vous entendiez le clic de verrouillage (Fig.32).

**IMPORTANT** Remplacez le filtre HEPA tous les 12 mois. Le filtre HEPA (ref ZR9015 01) est disponible chez votre revendeur ou dans les Centres Service Agréés.

### 5 • Nettoyez le système de séparation air/poussière (4)

Retirez le flexible de l'aspirateur.

Ouvrez le capot de l'aspirateur (fig.21-22).

Appuyez sur le bouton d'éjection du séparateur (fig.33) puis

retirez le système de séparation (fig.34).

Retirez le compartiment de séparation (4c) en tournant légèrement vers la gauche (fig.35) puis séparez les deux éléments (fig.36).

Lavez les éléments (4a+b et 4c) à l'eau claire (fig.37) et laissez-les sécher durant 6H.

Remettez les éléments du système de filtration (4) en place :  
- remettez le compartiment de séparation (4c) sur le système de séparation (4a+b) (fig.38) en tournant légèrement jusqu'au "CLICK" de fermeture (fig.39).

- remplacez ensuite l'ensemble du système de séparation (4) dans l'appareil (fig.40) puis refermez le capot.

### 6 • Nettoyez votre aspirateur

Essuyez le corps de l'appareil et les accessoires avec un chiffon doux et humide, puis séchez avec un chiffon sec.

Lavez le bac à poussière (5a+ 5b) à l'eau claire ou savonneuse, puis séchez avec un chiffon sec.

**IMPORTANT** N'utilisez pas de produits détergents, agressifs ou abrasifs. La transparence du bac à poussière et/ou du fronton et/ou du capot peuvent changer dans le temps cela ne modifie pas les performances de l'appareil.

**ATTENTION** Ne lavez pas le capot de l'aspirateur sous l'eau claire. Nettoyez-le à l'aide d'un chiffon doux et humide.

## DÉPANNAGE

**IMPORTANT** Dès que votre aspirateur fonctionne moins bien et avant toute vérification arrêtez-le en appuyant sur la pédale Marche / Arrêt.

Si votre aspirateur ne démarre pas

- L'appareil n'est pas alimenté. Vérifiez que l'appareil est correctement branché.

Si votre aspirateur n'aspire pas

- Un accessoire, le tube, le flexible, le séparateur (4a), la grille de séparation air/poussière (4b) ou le compartiment de séparation (4c) sont bouchés : débouchez-les.
- Le filtre mousse noir (18a) est saturé : nettoyez-le.
- Le microfiltre (18b) est saturé : nettoyez-le.
- Le filtre HEPA (17) est saturé : nettoyez-le en le tapotant au dessus d'une poubelle. Si le filtre HEPA est endommagé, remplacez-le.

Si votre aspirateur aspire moins bien, fait du bruit, siffle

- Un accessoire, le tube, le flexible, le séparateur (4a), la grille de séparation air/poussière (4b) ou le compartiment de séparation (4c) sont partiellement bouchés : débouchez-les.
- Le bac à poussière est plein : videz-le et lavez-le.
- Le capot de l'aspirateur n'est pas bien en place : refermez bien le capot.
- Le bac à poussière est mal positionné : remplacez-le

correctement.

- Le variateur mécanique de puissance\* de la crosse est ouvert : fermez-le.

Si le séparateur avec cônes (4a) se remplit

- Les poussières s'accumulent dans le compartiment de séparation (4c) : vérifiez que rien ne bouche le conduit situé entre le compartiment de séparation (4c) et le bac à poussière (5). Vérifiez que rien n'obstrue les entrées du bac à poussière.
- Les entrées du bac à poussière sont obstruées : enlevez le bac à poussière et videz-le. Nettoyez les joints du bac à poussière.

Si le suceur est difficile à déplacer

- Ouvrez le variateur mécanique de puissance\* de la crosse.

Si le cordon ne rentre pas totalement

- Le cordon est ralenti lors de sa rentrée : ressortez le cordon et appuyez sur la pédale enrouleur de cordon.





Si un problème persiste, confiez votre aspirateur au Centres Service Agréés Rowenta le plus proche.

Pour connaître la liste des Centres Service Agréés, contactez le Service Consommateur Rowenta dont vous trouverez les coordonnées dans la carte de garantie internationale jointe.

\* Selon modèles : il s'agit d'équipements spécifiques à certains modèles ou d'accessoires disponibles en option.

FR

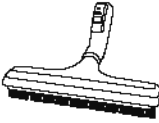
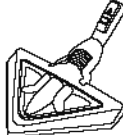
## OÙ ACHETER LES ACCESSOIRES

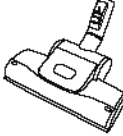
ACCESSOIRES*	UTILISATION	MISE EN PLACE DE L'ACCESSOIRE	LIEUX D'ACHAT
Brosse ameublement 	Pour nettoyer les meubles.	Fixez la brosse ameublement à l'extrémité de la crosse.	<b>Centres Service Agréés Rowenta.</b> (Pour connaître la liste des Centres Service Agréés, contactez le Service Consommateur Rowenta dont vous trouverez les coordonnées dans la carte de garantie internationale jointe.)
Suceur ameublement 	Pour nettoyer les meubles.	Emboîtez le suceur ameublement à l'extrémité de la crosse ou du tube.	
Suceur fente télescopique 	Pour accéder aux recoins et aux endroits difficiles d'accès.	Emboîter le suceur fente télescopique à l'extrémité de la crosse ou du tube.	
Suceur parquet rectangulaire 	Pour les sols fragiles.	Emboîtez le suceur parquet à l'extrémité du tube.	
Suceur parquet DELTA 	Pour les sols fragiles.	Emboîtez le suceur parquet DELTA à l'extrémité du tube.	
Mini turbobrosse 	Pour nettoyer en profondeur les tissus d'ameublement.	Emboîtez la mini turbobrosse à l'extrémité du tube.	
Turbobrosse 	Pour enlever les fils et poils d'animaux incrustés dans les tapis et moquettes.	Emboîtez la turbobrosse à l'extrémité du tube.	

## MISE AU REBUT / ENVIRONNEMENT

**Emballage :** l'emballage protégeant votre appareil est constitué de matériaux écologiques et recyclables. Les matériaux d'emballage qui ne sont plus utilisés doivent être mis au rebut aux points de collecte prévus à cet effet.

**Appareil usagé :** Ne jetez pas votre appareil aux ordures ménagères. Votre appareil contient de nombreux matériaux valorisables ou recyclables, remettez donc votre appareil usagé à un revendeur ou un centre de recyclage pour que son traitement soit effectué.

\* Selon modèles : il s'agit d'équipements spécifiques à certains modèles ou d'accessoires disponibles en option.



**Participons à la protection de l'environnement !**

**Filtres usagés :** dans la mesure où ils ne contiennent pas de substances interdites pour les ordures ménagères, les filtres usagés peuvent être éliminés par les ordures.



<b>TABLE OF CONTENTS</b>	<b>Page</b>
<b>WARRANTY</b>	8
<b>SAFETY INSTRUCTIONS</b>	8
1. Terms and conditions for use	8
2. Power supply	8
3. Repairs	8
<b>DESCRIPTION</b>	8
<b>BEFORE FIRST USE</b>	9
1. Unpacking	9
2. Recommendations and precautions	9
<b>USE</b>	9
1. Fitting the elements onto the appliance	10
2. Plugging in the power cord and switching on the appliance	10
3. Storing and transporting the appliance	10
<b>CLEANING AND MAINTENANCE</b>	10
1. Emptying the dust compartment	10
2. Cleaning the black foam filter	10
3. Cleaning the microfilter	10
4. Cleaning the HEPA filter	11
5. Cleaning the air/dust separator system	11
6. Cleaning your vacuum cleaner	11
<b>TROUBLESHOOTING</b>	11
<b>WHERE TO BUY ACCESSORIES</b>	12
<b>DISPOSAL/ENVIRONMENT</b>	12

EN

## WARRANTY

- This appliance is for domestic use only; any misuse or use that does not conform to the instructions will release the brand from all liability and the warranty will be cancelled.
- Read the instructions for use carefully before using your appliance for the first time: use that does not conform to the instructions will release Rowenta from all liability.

## SAFETY INSTRUCTIONS

For your safety, this appliance complies with all applicable standards and regulations (Low Voltage 2006/95/EC, Electromagnetic Compatibility 2005/108/EC, Environmental directives, etc.).

This appliance should not be used by persons (including children) with reduced physical, sensory or mental abilities, or by persons lacking experience or knowledge, unless they are duly watched over or trained on how to use the appliance.

Children should be supervised to ensure they do not play with the appliance.

This device can be used by children over 8 years old and by persons with reduced physical, sensory or mental capacities, and by persons lacking experience or knowledge, if they are correctly watched over, or if they have received proper instructions relative to the safe use of the appliance and if they have fully understood the risks implied.

Children must not play with the appliance. Cleaning and maintenance of this appliance must not be carried out by children unless they are at least 8 years old and supervised by a responsible person. Keep the device and its cord away from children under 8 years old.

### 1 • Terms and conditions for use

Your vacuum cleaner is an electrical appliance: it should be used under normal conditions for use.

Use and store the appliance out of the reach of children.

Never leave the vacuum on unsupervised.

Do not place the nozzle or the end of the tube near the eyes or ears.

**Do not vacuum wet surfaces, any type of liquids, hot substances, supersmooth substances (platinum, cement, ash, etc.), large sharp waste (glass), harmful products (solvents, abrasives, etc.), aggressive products (acids, cleaning products, etc.), inflammable and explosive products (oil or alcohol based).**

Never immerse the appliance in water; do not spill water on the appliance and do not store it outside.

Do not use the appliance if: it has been dropped and there is visible damage or it fails to function correctly.

In this case, do not open the appliance but send it to the nearest Approved Service Centre or contact Rowenta Customer Services.

### 2 • Power supply

Check that your vacuum cleaner voltage corresponds to that of your domestic power supply.

Switch off and disconnect the appliance by unplugging without pulling the cord: immediately after use, before changing accessories, before cleaning, maintenance or changing the filter.

Do not use the appliance if the power cord is damaged. The cord winder and cord for your vacuum cleaner must be replaced by an Approved Service Centre as special tools are required for repairs to avoid any risks.

Important: the mains plug should be protected with a 16 A fuse at least. If the circuit breaker is triggered while the appliance is in operation, this may be due to the fact that other appliances with high connected power are connected at the same time to the same electrical circuit. This can be avoided by setting the appliance to a low power before turning on and then adjusting to a higher power.

### 3 • Repairs

Repairs should only be performed by specialists using original spare parts.

Repairs carried out by the user can pose a risk and cancel the warranty.

## DESCRIPTION

- |   |   |    |   |
|---|---|----|---|
| 1 | Cover                                   | 9  | Suction inlet                             |
| 2 | Cover release button                    | 10 | Air outlet grille                         |
| 3 | Front cover                             | 11 | ON/OFF button                             |
| 4 | Air/dust separation system              | 12 | Power cord wind button                    |
|   | a - Cone separator                      | 13 | Parking positions                         |
|   | b - Air/dust separation grille          | 14 | Wheels                                    |
|   | c - Separation compartment              | 15 | Multi-direction wheel                     |
| 5 | Dust compartment                        | 16 | HEPA filter housing                       |
|   | a - Main compartment                    | 17 | HEPA filter (ref. ZR9015.01)              |
|   | b - Fine dust compartment               | 18 | Filtration cassette (ref. RS-RT3587)      |
|   | c - Dust compartment seals              |    | a - Black foam filter                     |
| 6 | Maximum fill level for dust compartment |    | b - Microfilter                           |
| 7 | Dust compartment housing                | 19 | Filtration cassette detection system (18) |
| 8 | Carrying handle                         |    |   |

\* According to model: these systems are specific to certain models or are accessories available as an option.

## DESCRIPTION

### Accessories

- |  |  |
|--|--|
| <p>20 Flexible hose with power nozzle ERGO COMFORT SILENCE (21)</p> <p>21 a - ERGO COMFORT SILENCE ergonomic nozzle<br/>b - Integrated brush (EASY BRUSH)<br/>c - Manual power switch (POWER CONTROL)</p> <p>22 ERGO COMFORT SILENCE metal telescopic tube<br/>a - Nozzle/tube locking system (LOCK SYSTEM)<br/>b - Tube adjustment button (TELESCOPIC SYSTEM)</p> <p>23 ERGO COMFORT SILENCE multi-surface nozzle</p> | <p>a - Nozzle/tube locking system (LOCK SYSTEM)<br/>b - 2-position button: brush retracted for rugs and carpets/brush released for parquet and smooth floors</p> <p>24 Telescopic crevice nozzle*</p> <p>25 Upholstery nozzle*</p> <p>26 Delta parquet nozzle*</p> <p>27 Rectangular parquet nozzle*</p> <p>28 Turbo-brush*</p> <p>29 Mini turbo-brush*</p> <p>30 Accessory support*</p> |
|--|--|

## BEFORE FIRST USE

### 1 • Unpacking

Unpack your appliance and remove any labels, keep your warranty form and read the instructions carefully before using your appliance for the first time.

### 2 • Recommendations and precautions

Unwind the power cord completely before each use. Do not jam it and do not allow it to rub against sharp edges.

If you are using an electrical extension, check that it is in perfect condition and that it is suited to the power of your vacuum cleaner. Do not unplug the appliance by pulling on the power cord.

Do not move the vacuum cleaner by pulling on the power cord, the appliance must be moved using its carrying handle.

Do not use the power cord or the hose to lift the appliance. Switch off and unplug your vacuum cleaner after each use. Always switch off and unplug your vacuum cleaner before maintenance or cleaning.

Your vacuum cleaner is fitted with a safety device which prevents the motor from overheating. In certain cases (when used on chairs, sofas, etc.) the safety device may be tripped and the appliance may make an unusual noise that is not serious.

Only use original Rowenta accessories and filters.

Check that all the filters are in place.

**Do not operate your vacuum cleaner without the filtration system fitted (foam, microfilter and filter).**

Never place the foam and microfilter in the appliance unless they are completely dry.

If you have any difficulties in finding accessories or filters for this vacuum cleaner, contact the Rowenta Customer Service.

## USE

### 1 • Fitting the elements onto the appliance

Clip the end of the hose to the suction inlet located at the front of the appliance (fig.1). *To remove, unclip the end using the clip and remove.*

Fix the accessory support to the notch in the parking position located at the back of the vacuum cleaner (fig.2) and store the accessories on top.

*Note: The accessory support does not need to be removed to open the vacuum cleaner lid.*

• Fit the metal telescopic tube to the end of the nozzle until you hear a click indicating that it is locked (fig.3). *To remove, press the tube lock button and remove.*

• Fit the multi-surface nozzle (23) to the end of the metal telescopic tube until you hear a click indicating that it is locked (fig.4). *To remove, press the nozzle lock button and remove.*

• Adjust the metal telescopic tube to the desired length using the telescopic system (TELESCOPIC SYSTEM) (fig.5). Fit the corresponding accessory to the end of the metal telescopic tube or the nozzle:

- For rugs and carpets: use the multi-surface nozzle in the retracted brush nozzle position or the Turbo-brush\* (fibres and animal hairs).

- For parquet and smooth floors: use the multi-surface nozzle in the brush release position or for best results use the parquet nozzle\*.

- For corners and hard to reach spots: use the telescopic crevice nozzle\*.

- For upholstery and delicate surfaces: use the brush with the nozzle (EASY BRUSH) or the upholstery nozzle\*.

**IMPORTANT:** always switch off and disconnect your vacuum cleaner before changing the accessories.

### ERGONOMIC RECOMMENDATIONS

#### ERGO COMFORT SILENCE range

Ergonomic, the ERGO COMFORT SILENCE range has been designed to facilitate and improve user comfort when vacuuming.

To prevent bending over and to ensure upright posture, make sure to:

1. Adjust the length of the ERGO COMFORT SILENCE metal telescopic tube to your body (fig.6).
2. Place your second hand on the front of the ERGO COMFORT SILENCE nozzle handle (fig.7).

\* According to model: these systems are specific to certain models or are accessories available as an option.

EN



## USE

### 2 • Plugging in the power cord and switching on the appliance

Unwind the power cord completely, plug in your vacuum cleaner and press the ON/OFF button (fig. 8).

**ATTENTION:** do not operate your vacuum cleaner without the filtration system fitted (foam, microfilter and filter).

Set the suction power using the manual power switch\* on the power nozzle (fig.9):

- Position  (MIN) for vacuuming delicate fabrics (curtains, textiles).
- Position  (Medium) for daily vacuuming of all types of surfaces with low levels of soiling.
- Position  (MAX) for vacuuming hard floors (tiled floors, parquet, etc.) and rugs and carpets in the case of high levels of soiling.

## CLEANING AND MAINTENANCE

*The air we breathe contains particles that can be allergenic: larva and dust mite faeces, mould, pollen, smoke and animal waste (hair, skin, saliva, urine), etc.*

*The finest particles can penetrate deep inside the respiratory system or can cause inflammation and affect the entire respiratory system.*

*(H)EPA ([High] Efficiency Particulate Air Filter) filters retain the finest particles.*

*Thanks to the (H)EPA filter, the air released into the room is cleaner than the air suctioned.*

**IMPORTANT:** always switch off and unplug your vacuum cleaner before cleaning or servicing. Check and clean your vacuum cleaner and the different filters regularly.

**IMPORTANT:** do not operate your vacuum cleaner without the filtration system fitted (foam, microfilter and filter).

### 1 • Emptying the dust compartment (5)

After each use, empty the dust compartment as follows:

Take the dust compartment by the handle and remove it (fig.15).

Separate the fine dust compartment (5b) from the main compartment (5a) (Fig.16).

Empty the main compartment over a dustbin (Fig.17) then empty the fine dust compartment (5b) (Fig.18).

Clean the compartment seals using a cloth.

Reposition the fine dust compartment on the main compartment (Fig.19) then put the dust compartment back into place (fig.20).

**IMPORTANT:** do not use the vacuum cleaner once the maximum level (6) is reached on the dust compartment.

### 3 • Storing and transporting the appliance

After use, switch off your vacuum cleaner by pressing the ON/OFF button and unplug it (fig. 10). Wind the power cord by pressing the power cord wind button (fig. 11).

It is easy to carry your vacuum cleaner using the handle (8). Do not carry your appliance using the dust compartment handle (fig.12).

When storing your vacuum cleaner, place the tube in its storage compartment at the back of the appliance (fig.13). You do not need to remove the accessory support (30) to store the accessory range (Fig.14).

### 2 • Cleaning the black foam filter (18a)

**IMPORTANT:** clean the black foam filter every 6 months or when the suction is no longer satisfactory.

Press the cover release button (fig.21). Tip the cover backwards (fig.22).

Remove the black foam filter (fig.23) then wash and squeeze it (fig.24). Leave to dry for at least 12 hours before refitting.

**ATTENTION:** let the black foam filter dry completely and make sure it is completely dry before placing it back in the appliance.

Reposition the black foam filter and close the cover.

### 3 • Cleaning the microfilter (18b)

**IMPORTANT:** clean the microfilter every 6 months.

Press the cover release button (fig.21). Tip the cover backwards (fig.22).

Remove the filtration cassette (18) then separate the black foam filter (18a) from the microfilter (18b) (fig.25).

Wash the microfilter (fig.26). Leave to dry for at least 12 hours before refitting.

**ATTENTION:** let the microfilter dry completely and make sure that it is well dry before refitting on the appliance.

Reposition the black foam filter and close the cover.

\* According to model: these systems are specific to certain models or are accessories available as an option.

## CLEANING AND MAINTENANCE

**ATTENTION:** your appliance is equipped with a safety system (19) for detecting the filtration cassette: the cover cannot be closed if the filtration cassette is not fitted (18a+18b).

**IMPORTANT:** if the appliance does not perform as normal after cleaning the black foam filter and microfilter on your vacuum cleaner, clean the HEPA filter.

### 4 • Cleaning the HEPA filter (17)

Remove the accessory support (30) then place the vacuum cleaner in the vertical position (Fig.27).

Open the HEPA filter hatch (Fig.28).

Remove the HEPA filter from its housing (fig.29). Clean the HEPA filter by gently patting it over a dustbin (fig. 30). Reposition it in its housing (Fig.31).

Reposition the hatch until you hear a click indicating that it is closed (Fig. 32).

**IMPORTANT:** replace the HEPA filter every 12 months. The HEPA filter (ref ZR9015.01) is available from your dealer or in Approved Service Centres.

### 5. Cleaning the air/dust separator system (4)

Remove the hose from the vacuum cleaner.

Open the vacuum cleaner cover (fig. 21-22).

Press the separator release button (fig.33) then remove from

the separation system (fig.34).

Remove the separation compartment (4c) by turning slightly to the left (fig.35) then separate the two components (fig.36). Wash the components (4a+b and 4c) in clear water (fig. 37) and leave to dry for 6 hours.

Refit the filter system components (4):

- Reposition the separation compartment (4c) on the separation system (4a+b) (fig. 38) by turning slightly until you hear the click indicating that it is closed (fig. 39).

- Then reposition the entire separation system (4) in the appliance (fig. 40) and close the cover.

### 6 • Cleaning your vacuum cleaner

Wipe the body of the vacuum cleaner and accessories with a soft damp cloth, then dry with a dry cloth.

Wash the dust compartment (5a+ 5b) under clear or soapy water, then dry with a dry cloth.

**IMPORTANT:** do not use aggressive or abrasive detergents. The transparency of the dust compartment and/or front cover and/or cover may change over time; this does not affect the appliance performance.

**ATTENTION:** do not wash the vacuum cleaner cover under clear water. Clean using a soft wet cloth.

## TROUBLESHOOTING

**IMPORTANT:** stop your vacuum cleaner immediately by pressing the Start/Stop button as soon as it stops performing as normal and before performing any checks.

If your vacuum cleaner will not start

- The appliance is not powered. Check that the appliance is plugged in correctly.

If your vacuum cleaner has no suction power

- An accessory, the tube, hose, separator (4a), air/dust separation grille (4b) or the separation compartment (4c) is blocked: unblock them.
- The black foam filter (18a) is saturated: clean it.
- The microfilter (18b) is saturated: clean it.
- The HEPA filter (17) is saturated: clean it by patting it over a dustbin. If the HEPA filter is damaged, change it.

If your vacuum cleaner has less suction power, is noisy or makes a whistling noise

- An accessory, the tube, hose, separator (4a), air/dust separation grille (4b) or the separation compartment (4c) is partially blocked: unblock them.
- The dust compartment is full: empty and wash it.
- The vacuum cleaner cover is not fitted correctly: close properly.

- The dust compartment is not correctly fitted: fit it correctly.
- The nozzle's manual power switch\* is open: close it.

If the cone separator (4a) fills up

- Dust accumulates in the separation compartment (4c): Check that the pipe between the separator (4c) and the dust compartment (5) is not blocked. Check that nothing is obstructing the dust compartment inlets.
- The dust compartment inlets are blocked: remove the dust compartment and empty it. Clean the dust compartment seals.

If it is difficult to move the nozzle

- Open the manual power switch\* on the nozzle.

If the power cord does not wind completely

- The cord slows down as it winds up: pull the power cord out again and press the power cord wind button.





If a problem persists, take your vacuum cleaner to your local Rowenta Approved Service Centre.

To find a list of Authorised Service Centres, contact Customer Services, the contact details for which you will find on the enclosed international guarantee card.

\* According to model: these systems are specific to certain models or are accessories available as an option.

EN

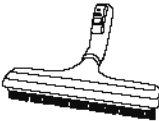
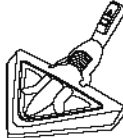
## WHERE TO BUY ACCESSORIES

ACCESSORIES*	USE	FITTING THE ACCESSORY	PLACE OF PURCHASE
Upholstery brush 	For cleaning upholstery.	Attach the upholstery brush to the end of the nozzle.	<b>Rowenta Authorised Service Centres</b> (To find a list of Authorised Service Centres, contact Customer Services, the contact details for which you will find on the enclosed international guarantee card).
Upholstery nozzle 	For cleaning upholstery.	Fit the upholstery nozzle to the end of the nozzle or tube.	
Telescopic crevice nozzle 	For corners and hard to reach spots.	Fit the telescopic crevice nozzle to the end of the nozzle or tube.	
Rectangular parquet nozzle 	For delicate floors.	Fit the parquet nozzle to the end of the tube.	
DELTA parquet nozzle 	For delicate floors.	Fit the DELTA parquet nozzle to the end of the tube.	
Mini turbo-brush  For deep-cleaning	upholstery fabrics. Fit the mini turbo-brush to the end of the tube.	Turbo-brush	
 For removing animal hairs and fibres embedded in rugs and carpets.	Fit the turbo-brush to the end of the tube.		

## DISPOSAL/ENVIRONMENT

Packaging: the packaging protecting your appliance consists of environment-friendly and recyclable materials. Packaging that is no longer used should be disposed of at specially designated collection points.

The used appliance: do not dispose of your appliance with household waste. Your appliance contains numerous valuable or recyclable materials and therefore should be given to a dealer or a recycling centre for disposal.



**Think of the environment!**

Used filters: as they do not contain forbidden substances in terms of household waste, the used filters can be disposed of with household waste.

\* According to model: these systems are specific to certain models or are accessories available as an option.