

# Rowenta®

SILENCE FORCE™ EXTREME  
MULTI-CYCLONIC



RO81xx / RO82xx series  
www.rowenta.com

755282/01 - 14/13

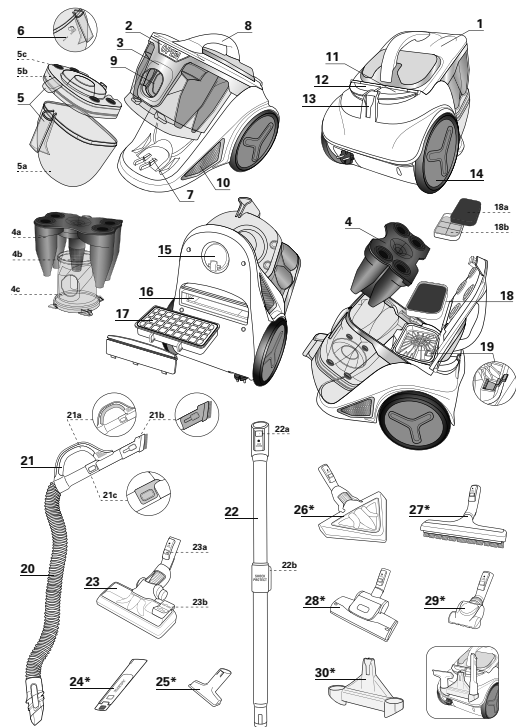



fig. 1



fig. 2



fig. 3



fig. 4



fig. 21



fig. 22



fig. 23



fig. 24



fig. 5



fig. 6



fig. 7



fig. 8



fig. 25



fig. 26



fig. 27



fig. 28



fig. 9



fig. 10



fig. 11



fig. 12



fig. 29



fig. 30



fig. 31



fig. 32



fig. 13



fig. 14



fig. 15



fig. 16



fig. 33



fig. 34



fig. 35



fig. 36



fig. 17



fig. 18



fig. 19



fig. 20



fig. 37



fig. 38



fig. 39



fig. 40

<b>SOMMAIRE</b>	<b>Page</b>
<b>GARANTIE</b>	<b>2</b>
<b>CONSEILS DE SÉCURITÉ</b>	<b>2</b>
1. Conditions d'utilisation	2
2. Alimentation électrique	2
3. Réparations	2
<b>DESCRIPTION DE L'APPAREIL</b>	<b>2</b>
<b>AVANT LA PREMIÈRE UTILISATION</b>	<b>3</b>
1. Déballage	3
2. Conseils et précautions	3
<b>UTILISATION</b>	<b>3</b>
1. Assemblage des éléments de l'appareil	3
2. Branchement du cordon et mise en marche de l'appareil	4
3. Rangement et transport de l'appareil	4
<b>NETTOYAGE ET MAINTENANCE</b>	<b>4</b>
1. Vidage du bac à poussière	4
2. Lavage du filtre mousse noir	4
3. Nettoyage du microfiltre	4
4. Nettoyage du filtre HEPA	5
5. Nettoyage du système de séparation air/poussière	5
6. Nettoyez votre aspirateur	5
<b>DÉPANNAGE</b>	<b>5</b>
<b>OÙ ACHETER LES ACCESSOIRES</b>	<b>6</b>
<b>MISE AU REBUT / ENVIRONNEMENT</b>	<b>6</b>

## GARANTIE

• Cet appareil est uniquement réservé à un usage ménager et domestique ; en cas d'utilisation non appropriée ou non conforme au mode d'emploi, aucune responsabilité ne peut engager la marque et la garantie est annulée.

• Lisez attentivement le mode d'emploi avant la première utilisation de votre appareil : une utilisation non conforme au mode d'emploi dégagerait Rowenta de toute responsabilité.

## CONSEILS DE SÉCURITÉ

Pour votre sécurité, cet appareil est conforme aux normes et réglementations applicables (Directives Basse Tension 2006/95/CE, Compatibilité Electromagnétique 2004/108/CE, Environnement,...).

Cet appareil n'est pas prévu pour être utilisé par des personnes (y compris les enfants) dont les capacités physiques, sensorielles ou mentales sont réduites, ou des personnes dénuées d'expérience ou de connaissance, sauf si elles ont pu bénéficier, par l'intermédiaire d'une personne responsable de leur sécurité, d'une surveillance ou d'instructions préalables concernant l'utilisation de l'appareil.

Il convient de surveiller les enfants pour s'assurer qu'ils ne jouent pas avec l'appareil.

Cet appareil peut être utilisé par des enfants âgés de 8 ans et plus et les personnes manquant d'expérience et de connaissances ou dont les capacités physiques, sensorielles ou mentales sont réduites, si elles ont été formées et encadrées quant à l'utilisation de manière sûre et connaissent les risques encourus. Les enfants ne doivent pas jouer avec l'appareil. Le nettoyage et l'entretien par l'utilisateur ne doit pas être fait par des enfants à moins qu'ils ne soient âgés de 8 et plus et supervisés. Tenir l'appareil et son cordon hors de la portée des enfants de moins de 8 ans.

### 1 • Conditions d'utilisation

Votre aspirateur est un appareil électrique : il doit être utilisé dans des conditions normales d'utilisation.

Utilisez et rangez l'appareil hors de portée des enfants.

Ne laissez jamais l'appareil fonctionner sans surveillance.

Ne tenez pas le suceur ou l'extrémité du tube à portée des yeux et des oreilles.

**N'aspirez pas de surfaces mouillées, de liquides quelle que soit leur nature, de substances chaudes, de substances ultrafines (plâtre, ciment, cendres...), de gros débris tranchants (verre), de produits nocifs (solvants, décapants...), agressifs (acides, nettoyeurs ...), inflammables et explosifs (à base d'essence ou d'alcool).**

Ne plongez jamais l'appareil dans l'eau, ne projetez pas d'eau sur l'appareil et ne l'entreposez pas à l'extérieur.

N'utilisez pas l'appareil : s'il est tombé et présente des détériorations visibles ou des anomalies de fonctionnement. Dans ce cas, n'ouvrez pas l'appareil mais envoyez-le au Centres Service Agréés le plus proche ou contactez le service consommateurs Rowenta.

### 2 • Alimentation électrique

Vérifiez que la tension d'utilisation (voltage) de votre aspirateur correspond bien à celle de votre installation.

Arrêtez et débranchez l'appareil en retirant la prise de courant, sans tirer sur le cordon : immédiatement après utilisation, avant chaque changement d'accessoires, avant chaque nettoyage, entretien ou changement de filtre.

N'utilisez pas l'appareil si le cordon d'alimentation est endommagé. L'ensemble enrouleur et cordon de votre aspirateur doit être remplacé impérativement par un Centres Service Agréés car des outils spéciaux sont nécessaires pour effectuer toute réparation afin d'éviter un danger.

Important : la prise de secteur doit être protégée par un fusible d'au moins 16A. Si Le disjoncteur se déclenche lors de la mise en marche de l'appareil, ceci peut être dû au fait que d'autres appareils électriques d'une puissance connectée élevée sont branchés en même temps sur le même circuit électrique. Le déclenchement du disjoncteur peut être évité en réglant l'appareil sur la faible puissance avant de le mettre en marche et en le réglant ensuite sur une puissance supérieure.

### 3 • Réparations

Les réparations ne doivent être effectuées que par des spécialistes avec des pièces détachées d'origine.

Réparer un appareil soi-même peut constituer un danger pour l'utilisateur et annule la garantie.

## DESCRIPTION

- 1 Capot de l'aspirateur
- 2 Bouton d'ouverture du capot
- 3 Fronton
- 4 Système de séparation air/poussière
  - a - Séparateur avec cônes
  - b - Grille de séparation air/poussière
  - c - Compartiment de séparation
- 5 Bac à poussière
  - a - Bac principal
  - b - Bac poussières fines
  - c - Joints du bac à poussière

- 6 Niveau max de remplissage du bac à poussière
- 7 Logement du bac à poussière
- 8 Poignée de transport
- 9 Ouverture d'aspiration
- 10 Grille sortie d'air
- 11 Pédale Marche / Arrêt
- 12 Pédale enrouleur du cordon
- 13 Position parking
- 14 Roues
- 15 Roulette multidirectionnelle
- 16 Logement filtre HEPA

## DESCRIPTION

- 17 Filtre HEPA (ref ZR9015 01)
  - 18 Cassette filtration (ref RS-RT3587)
    - a - Filtre mousse noir
    - b - Microfiltre
  - 19 Système de présence de la cassette filtration (18)
- Accessoires**
- 20 Flexible avec crosse ERGO COMFORT SILENCE (21)
  - 21 a - Crosse ergonomique ERGO COMFORT SILENCE
  - b - Brosse intégrée (EASY BRUSH)
  - c - Variateur mécanique de puissance (POWER CONTROL)
  - 22 Tube télescopique métal ERGO COMFORT SILENCE
    - a - Système de verrouillage crosse/tube (LOCK SYSTEM)
    - b - Bouton de réglage du tube (TELESCOPIC SYSTEM)
  - 23 Suceur tous sols ERGO COMFORT SILENCE
    - a - Système de verrouillage tube/suceur (LOCK SYSTEM)
    - b - Bouton 2 positions : brosse rentrée pour tapis et moquettes / brosse sortie pour parquets et sols lisses.
  - 24 Suceur fente télescopique\*
  - 25 Suceur ameublement\*
  - 26 Suceur parquet Delta\*
  - 27 Suceur parquet rectangulaire\*
  - 28 Turbobrosse\*
  - 29 Mini Turbobrosse\*
  - 30 Support accessoires\*

## AVANT LA PREMIÈRE UTILISATION

### 1 • Déballage

Déballer votre appareil et débarrassez-le de toutes les étiquettes éventuelles, conservez votre bon de garantie et lisez attentivement le mode d'emploi avant la première utilisation de votre appareil.

### 2 • Conseils et précautions

Avant chaque utilisation, le cordon doit être déroulé complètement. Ne le coincez pas et ne le passez pas sur des arêtes tranchantes.

Si vous utilisez une rallonge électrique, assurez-vous qu'elle est en parfait état et de section adaptée à la puissance de votre aspirateur. Ne débranchez jamais l'appareil en tirant sur le cordon.

Ne déplacez pas l'aspirateur en tirant sur le cordon, l'appareil doit être déplacé par sa poignée de transport. N'utilisez pas le cordon ou le flexible pour soulever l'appareil.

Arrêtez et débranchez votre aspirateur après chaque utilisation. Arrêtez et débranchez toujours votre aspirateur avant l'entretien ou le nettoyage.

Votre aspirateur est équipé d'une protection qui évite la surchauffe du moteur. Dans certains cas (utilisation de la crosse sur fauteuils, sièges,...) la protection se déclenche et l'appareil peut émettre un bruit inhabituel et sans gravité. N'utilisez que des accessoires et des filtres d'origine Rowenta.

Vérifiez que tous les filtres sont bien en place.

**Ne faites jamais fonctionner votre aspirateur, sans système de filtration (mousse, microfiltre et filtre).**

Ne remettez jamais la mousse et le microfiltre dans l'appareil tant qu'ils ne sont pas complètement secs.

En cas de difficultés pour obtenir les accessoires et les filtres pour cet aspirateur, contactez le service consommateurs Rowenta.

## UTILISATION

### 1 • Assemblage des éléments de l'appareil

Clipsez l'embout du flexible dans l'entrée d'aspiration située sur le devant de l'appareil (fig.1). *Pour le retirer, déclipsez l'embout à l'aide du clip et tirez.*

Fixez éventuellement le support accessoires sur l'encoche de la position parking située à l'arrière de l'aspirateur (fig.2) et rangez les accessoires dessus.

*Remarque : il n'est pas nécessaire d'enlever le support accessoires pour ouvrir le couvercle de l'aspirateur.*

- Emboîtez le tube télescopique métal à l'extrémité de la crosse jusqu'à ce que vous entendiez un 'clic' de verrouillage (fig.3). *Pour le déboîter, appuyez sur le bouton de verrouillage du tube et retirez-le.*

- Emboîtez le suceur tous sols (23) à l'extrémité du tube télescopique métal jusqu'à ce que vous entendiez un 'clic' de verrouillage (fig.4). *Pour le déboîter, appuyez sur le bouton de verrouillage du suceur et retirez-le.*

- Réglez le tube télescopique métal à la longueur désirée à l'aide du système télescopique (TELESCOPIC SYSTEM) (fig.5).

Emboîtez l'accessoire qui convient à l'extrémité du tube télescopique métal ou de la crosse :

- Pour les tapis et moquettes : utilisez le suceur tous sols en position brosse rentrée ou la Turbobrosse\* (fibres et poils d'animaux).

- Pour les parquets et sols lisses : utilisez le suceur tous sols en position brosse sortie ou, pour un meilleur résultat, utilisez le suceur parquet\*.

- Pour les recoins et les endroits difficiles : utilisez le suceur fente télescopique\*.

- Pour les meubles et les surfaces fragiles : utilisez la brosse intégrée à la crosse (EASY BRUSH) ou le suceur ameublement\*.

**ATTENTION** Arrêtez et débranchez toujours votre aspirateur avant de changer d'accessoires.

\* Selon modèles : il s'agit d'équipements spécifiques à certains modèles ou d'accessoires disponibles en option.

## UTILISATION

### CONSEILS ERGONOMIQUES

#### Chaîne ERGO COMFORT SILENCE

Ergonomique, la chaîne ERGO COMFORT SILENCE a été conçue pour faciliter et améliorer le confort de l'utilisateur lors du passage de l'aspirateur.

Pour éviter de courber le dos et afin de garantir une posture droite, veillez à :



1. Régler la longueur du tube télescopique métal ERGO COMFORT SILENCE selon votre morphologie (fig.6).
2. Placer votre deuxième main à l'avant de la poignée de la crosse ERGO COMFORT SILENCE (fig.7).

## 2 • Branchement du cordon et mise en marche de l'appareil

Déroulez complètement le cordon, branchez votre aspirateur et appuyez sur la pédale Marche / Arrêt (fig.8).

**ATTENTION** Ne faites jamais fonctionner votre aspirateur, sans système de filtration (mousse, microfiltre et filtre).

Réglez la puissance d'aspiration avec le variateur mécanique de puissance\* à la crosse (fig.9) :

- Position  (MIN) pour l'aspiration des tissus délicats (voilages, textiles)
- Position  (Moyenne) pour l'aspiration quotidienne de tous types de sols, en cas de faible salissure
- Position  (MAX) pour l'aspiration des sols durs (carrelage, parquet, ...) et des tapis et moquettes en cas de fort encrassement.

## 3 • Rangement et transport de l'appareil

Après utilisation, arrêtez votre aspirateur en appuyant sur la pédale Marche / Arrêt et débranchez-le (fig.10). Rangez le cordon en appuyant sur la pédale enrouleur de cordon (fig.11).

Grâce à sa poignée (8), transportez facilement votre aspirateur. Ne transportez pas votre appareil en le prenant par la poignée du bac à poussière (fig.12).

Lorsque vous rangez votre aspirateur, placez le tube dans son rangement à l'arrière de votre appareil (fig.13). Il n'est pas nécessaire d'enlever le support accessoire (30) pour ranger la chaîne d'accessoires (Fig.14).

**ATTENTION** Ne jamais dépasser le niveau max (6) mentionné sur le bac à poussière.

## 2 • Lavez le filtre mousse noir (18a)

**IMPORTANT** Tous les 6 mois ou quand l'aspiration n'est plus satisfaisante, lavez le filtre mousse noir.

Appuyez sur le bouton d'ouverture du capot (fig.21). Faites basculer le capot vers l'arrière (fig.22).

Retirez le filtre mousse noir (fig.23) puis lavez-le et essorez-le (fig.24). Laissez-le sécher au moins 12H avant de le replacer.

**ATTENTION** Laissez complètement sécher ce filtre mousse noir et veillez à ce qu'il soit bien sec avant de le remettre en place dans l'appareil.

Remplacez le filtre mousse noir et refermez le capot.

## 3 • Nettoyez le microfiltre (18b)

**IMPORTANT** Tous les 6 mois, lavez le microfiltre.

Appuyez sur le bouton d'ouverture du capot (fig.21). Faites basculer le capot vers l'arrière (fig.22).

Retirez la cassette filtration (18) puis séparez le filtre mousse noir (18a) du microfiltre (18b) (fig.25).

Lavez le microfiltre (fig.26). Laissez-le sécher au moins 12H avant de le replacer.

**ATTENTION** Laissez complètement sécher le microfiltre et veillez à ce qu'il soit bien sec avant de le remettre en place dans l'appareil.

Remplacez le microfiltre puis le filtre mousse noir et refermez le capot.

## NETTOYAGE ET MAINTENANCE

*L'air que nous respirons contient des particules qui peuvent être allergènes : les larves et déjections d'acariens, les moisissures, le pollen, les fumées et les résidus animaux (poils, peau, salive, urine). Les particules les plus fines pénètrent profondément dans l'appareil respiratoire où elles peuvent provoquer une inflammation et altérer la fonction respiratoire dans son ensemble.*

*Les filtres (H)EPA (High Efficiency Particulate Air Filter, c'est-à-dire filtres de (Haute) Efficacité pour les Particules Aériennes, permettent de retenir les particules les plus fines.*

*Grâce au filtre (H)EPA, l'air rejeté dans la pièce est plus sain que l'air aspiré.*

**IMPORTANT** Arrêtez et débranchez toujours votre aspirateur avant l'entretien ou le nettoyage. Vérifiez et nettoyez régulièrement l'ensemble de votre aspirateur et les différents filtres.

**ATTENTION** Ne faites jamais fonctionner votre aspirateur sans système de filtration (mousse, microfiltre et filtre).

## 1 • Videz le bac à poussière (5)

Après chaque utilisation, videz le bac à poussière comme suit : Prenez le bac à poussière par la poignée et tirez-le (fig.15).

Séparez le bac à poussière fines (5b) du bac principal (5a) (Fig.16).

Videz le bac principal au dessus d'une poubelle (Fig.17) puis videz le bac à poussière fines (5b) (Fig.18).

Nettoyez les joints du bac à l'aide d'un chiffon.

Repositionnez le bac à poussière fines sur le bac principal (Fig.19) puis remettez le bac à poussière en place (fig.20).

\* Selon modèles : il s'agit d'équipements spécifiques à certains modèles ou d'accessoires disponibles en option.

## NETTOYAGE ET MAINTENANCE

**ATTENTION** Votre appareil est équipé d'un système de sécurité de présence (19) de la cassette filtration : le couvercle ne pourra se refermer sans la cassette filtration (18a+18b).

**IMPORTANT** Si après nettoyage du filtre mousse noir et du microfiltre votre aspirateur ne retrouve pas ses performances, nettoyez le filtre HEPA.

### 4 • Nettoyez le filtre HEPA (17)

Otez le support accessoires (30) puis positionnez l'aspirateur en position verticale (Fig.27)

Ouvrez la trappe d'accès au filtre HEPA (Fig.28)

Retirez le filtre HEPA de son logement (fig.29). Nettoyez le filtre HEPA en le tapotant légèrement au dessus d'une poubelle (fig.30). Remplacez-le dans son logement (Fig.31). Remettez la trappe jusqu'à ce vous entendiez le clic de verrouillage (Fig.32).

**IMPORTANT** Remplacez le filtre HEPA tous les 12 mois. Le filtre HEPA (ref ZR9015 01) est disponible chez votre revendeur ou dans les Centres Service Agréés.

### 5 • Nettoyez le système de séparation air/poussière (4)

Retirez le flexible de l'aspirateur.

Ouvrez le capot de l'aspirateur (fig.21-22).

Appuyez sur le bouton d'éjection du séparateur (fig.33) puis

retirez le système de séparation (fig.34).

Retirez le compartiment de séparation (4c) en tournant légèrement vers la gauche (fig.35) puis séparez les deux éléments (fig.36).

Lavez les éléments (4a+b et 4c) à l'eau claire (fig.37) et laissez-les sécher durant 6H.

Remettez les éléments du système de filtration (4) en place :  
- remettez le compartiment de séparation (4c) sur le système de séparation (4a+b) (fig.38) en tournant légèrement jusqu'au "CLICK" de fermeture (fig.39).

- remplacez ensuite l'ensemble du système de séparation (4) dans l'appareil (fig.40) puis refermez le capot.

### 6 • Nettoyez votre aspirateur

Essuyez le corps de l'appareil et les accessoires avec un chiffon doux et humide, puis séchez avec un chiffon sec.

Lavez le bac à poussière (5a+ 5b) à l'eau claire ou savonneuse, puis séchez avec un chiffon sec.

**IMPORTANT** N'utilisez pas de produits détergents, agressifs ou abrasifs. La transparence du bac à poussière et/ou du fronton et/ou du capot peuvent changer dans le temps cela ne modifie pas les performances de l'appareil.

**ATTENTION** Ne lavez pas le capot de l'aspirateur sous l'eau claire. Nettoyez-le à l'aide d'un chiffon doux et humide.

## DÉPANNAGE

**IMPORTANT** Dès que votre aspirateur fonctionne moins bien et avant toute vérification arrêtez-le en appuyant sur la pédale Marche / Arrêt.

**Si votre aspirateur ne démarre pas**

- L'appareil n'est pas alimenté. Vérifiez que l'appareil est correctement branché.

**Si votre aspirateur n'aspire pas**

- Un accessoire, le tube, le flexible, le séparateur (4a), la grille de séparation air/poussière (4b) ou le compartiment de séparation (4c) sont bouchés : débouchez-les.
- Le filtre mousse noir (18a) est saturé : nettoyez-le.
- Le microfiltre (18b) est saturé : nettoyez-le.
- Le filtre HEPA (17) est saturé : nettoyez-le en le tapotant au dessus d'une poubelle. Si le filtre HEPA est endommagé, remplacez-le.

**Si votre aspirateur aspire moins bien, fait du bruit, siffle**

- Un accessoire, le tube, le flexible, le séparateur (4a), la grille de séparation air/poussière (4b) ou le compartiment de séparation (4c) sont partiellement bouchés : débouchez-les.
- Le bac à poussière est plein : videz-le et lavez-le.
- Le capot de l'aspirateur n'est pas bien en place : refermez bien le capot.
- Le bac à poussière est mal positionné : remplacez-le

correctement.

- Le variateur mécanique de puissance\* de la crosse est ouvert : fermez-le.

**Si le séparateur avec cônes (4a) se remplit**

- Les poussières s'accumulent dans le compartiment de séparation (4c) : vérifiez que rien ne bouche le conduit situé entre le compartiment de séparation (4c) et le bac à poussière (5). Vérifiez que rien n'obstrue les entrées du bac à poussière.
- Les entrées du bac à poussière sont obstruées : enlevez le bac à poussière et videz-le. Nettoyez les joints du bac à poussière.

**Si le suceur est difficile à déplacer**

- Ouvrez le variateur mécanique de puissance\* de la crosse.

**Si le cordon ne rentre pas totalement**





- Le cordon est ralenti lors de sa rentrée : ressortez le cordon et appuyez sur la pédale enrouleur de cordon.

**Si un problème persiste, confiez votre aspirateur au Centres Service Agréés Rowenta le plus proche.**

Pour connaître la liste des Centres Service Agréés, contactez le Service Consommateur Rowenta dont vous trouverez les coordonnées dans la carte de garantie internationale jointe.

\* Selon modèles : il s'agit d'équipements spécifiques à certains modèles ou d'accessoires disponibles en option.

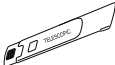
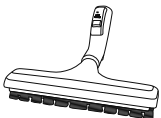
## OÙ ACHETER LES ACCESSOIRES

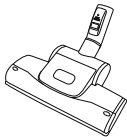
ACCESSOIRES*	UTILISATION	MISE EN PLACE DE L'ACCESSOIRE	LIEUX D'ACHAT
Brosse ameublement 	Pour nettoyer les meubles.	Fixez la brosse ameublement à l'extrémité de la crosse.	<b>Centres Service Agréés Rowenta.</b> (Pour connaître la liste des Centres Service Agréés, contactez le Service Consommateur Rowenta dont vous trouverez les coordonnées dans la carte de garantie internationale jointe.)
Suceur ameublement 	Pour nettoyer les meubles.	Emboîtez le suceur ameublement à l'extrémité de la crosse ou du tube.	
Suceur fente télescopique 	Pour accéder aux recoins et aux endroits difficiles d'accès.	Emboîter le suceur fente télescopique à l'extrémité de la crosse ou du tube.	
Suceur parquet rectangulaire 	Pour les sols fragiles.	Emboîtez le suceur parquet à l'extrémité du tube.	
Suceur parquet DELTA 	Pour les sols fragiles.	Emboîtez le suceur parquet DELTA à l'extrémité du tube.	
Mini turbobrosse 	Pour nettoyer en profondeur les tissus d'ameublement.	Emboîtez la mini turbobrosse à l'extrémité du tube.	
Turbobrosse 	Pour enlever les fils et poils d'animaux incrustés dans les tapis et moquettes.	Emboîtez la turbobrosse à l'extrémité du tube.	

## MISE AU REBUT / ENVIRONNEMENT

**Emballage :** l'emballage protégeant votre appareil est constitué de matériaux écologiques et recyclables. Les matériaux d'emballage qui ne sont plus utilisés doivent être mis au rebut aux points de collecte prévus à cet effet.

**Appareil usagé :** Ne jetez pas votre appareil aux ordures ménagères. Votre appareil contient de nombreux matériaux valorisables ou recyclables, remettez donc votre appareil usagé à un revendeur ou un centre de recyclage pour que son traitement soit effectué.



**Participons à la protection de l'environnement !**

**Filtres usagés :** dans la mesure où ils ne contiennent pas de substances interdites pour les ordures ménagères, les filtres usagés peuvent être éliminés par les ordures.

\* Selon modèles : il s'agit d'équipements spécifiques à certains modèles ou d'accessoires disponibles en option.



<b>TABLE OF CONTENTS</b>	<b>Page</b>
<b>WARRANTY</b>	8
<b>SAFETY INSTRUCTIONS</b>	8
1. Terms and conditions for use	8
2. Power supply	8
3. Repairs	8
<b>DESCRIPTION</b>	8
<b>BEFORE FIRST USE</b>	9
1. Unpacking	9
2. Recommendations and precautions	9
<b>USE</b>	9
1. Fitting the elements onto the appliance	10
2. Plugging in the power cord and switching on the appliance	10
3. Storing and transporting the appliance	10
<b>CLEANING AND MAINTENANCE</b>	10
1. Emptying the dust compartment	10
2. Cleaning the black foam filter	10
3. Cleaning the microfilter	10
4. Cleaning the HEPA filter	11
5. Cleaning the air/dust separator system	11
6. Cleaning your vacuum cleaner	11
<b>TROUBLESHOOTING</b>	11
<b>WHERE TO BUY ACCESSORIES</b>	12
<b>DISPOSAL/ENVIRONMENT</b>	12

## WARRANTY

- This appliance is for domestic use only; any misuse or use that does not conform to the instructions will release the brand from all liability and the warranty will be cancelled.
- Read the instructions for use carefully before using your appliance for the first time: use that does not conform to the instructions will release Rowenta from all liability.

## SAFETY INSTRUCTIONS

For your safety, this appliance complies with all applicable standards and regulations (Low Voltage 2006/95/EC, Electromagnetic Compatibility 2005/108/EC, Environmental directives, etc.).

This appliance should not be used by persons (including children) with reduced physical, sensory or mental abilities, or by persons lacking experience or knowledge, unless they are duly watched over or trained on how to use the appliance.

Children should be supervised to ensure they do not play with the appliance.

This device can be used by children over 8 years old and by persons with reduced physical, sensory or mental capacities, and by persons lacking experience or knowledge, if they are correctly watched over, or if they have received proper instructions relative to the safe use of the appliance and if they have fully understood the risks implied.

Children must not play with the appliance. Cleaning and maintenance of this appliance must not be carried out by children unless they are at least 8 years old and supervised by a responsible person. Keep the device and its cord away from children under 8 years old.

### 1 • Terms and conditions for use

Your vacuum cleaner is an electrical appliance: it should be used under normal conditions for use.

Use and store the appliance out of the reach of children.

Never leave the vacuum on unsupervised.

Do not place the nozzle or the end of the tube near the eyes or ears.

**Do not vacuum wet surfaces, any type of liquids, hot substances, supersmooth substances (platinum, cement, ash, etc.), large sharp waste (glass), harmful products (solvents, abrasives, etc.), aggressive products (acids, cleaning products, etc.), inflammable and explosive products (oil or alcohol based).**

Never immerse the appliance in water; do not spill water on the appliance and do not store it outside.

Do not use the appliance if it has been dropped and there is visible damage or it fails to function correctly.

In this case, do not open the appliance but send it to the nearest Approved Service Centre or contact Rowenta Customer Services.

### 2 • Power supply

Check that your vacuum cleaner voltage corresponds to that of your domestic power supply.

Switch off and disconnect the appliance by unplugging without pulling the cord: immediately after use, before changing accessories, before cleaning, maintenance or changing the filter.

Do not use the appliance if the power cord is damaged. The cord winder and cord for your vacuum cleaner must be replaced by an Approved Service Centre as special tools are required for repairs to avoid any risks.

Important: the mains plug should be protected with a 16 A fuse at least. If the circuit breaker is triggered while the appliance is in operation, this may be due to the fact that other appliances with high connected power are connected at the same time to the same electrical circuit. This can be avoided by setting the appliance to a low power before turning on and then adjusting to a higher power.

### 3 • Repairs

Repairs should only be performed by specialists using original spare parts.

Repairs carried out by the user can pose a risk and cancel the warranty.

## DESCRIPTION

- |   |   |    |   |
|---|---|----|---|
| 1 | Cover                                   | 9  | Suction inlet                             |
| 2 | Cover release button                    | 10 | Air outlet grille                         |
| 3 | Front cover                             | 11 | ON/OFF button                             |
| 4 | Air/dust separation system              | 12 | Power cord wind button                    |
|   | a - Cone separator                      | 13 | Parking positions                         |
|   | b - Air/dust separation grille          | 14 | Wheels                                    |
|   | c - Separation compartment              | 15 | Multi-direction wheel                     |
| 5 | Dust compartment                        | 16 | HEPA filter housing                       |
|   | a - Main compartment                    | 17 | HEPA filter (ref. ZR9015.01)              |
|   | b - Fine dust compartment               | 18 | Filtration cassette (ref. RS-RT3587)      |
|   | c - Dust compartment seals              |    | a - Black foam filter                     |
| 6 | Maximum fill level for dust compartment |    | b - Microfilter                           |
| 7 | Dust compartment housing                | 19 | Filtration cassette detection system (18) |
| 8 | Carrying handle                         |    |   |

\* According to model: these systems are specific to certain models or are accessories available as an option.

## DESCRIPTION

### Accessories

- 20 Flexible hose with power nozzle ERGO COMFORT SILENCE (21)
- 21 a - ERGO COMFORT SILENCE ergonomic nozzle  
b - Integrated brush (EASY BRUSH)  
c - Manual power switch (POWER CONTROL)
- 22 ERGO COMFORT SILENCE metal telescopic tube  
a - Nozzle/tube locking system (LOCK SYSTEM)  
b - Tube adjustment button (TELESCOPIC SYSTEM)
- 23 ERGO COMFORT SILENCE multi-surface nozzle
- a - Nozzle/tube locking system (LOCK SYSTEM)
- b - 2-position button: brush retracted for rugs and carpets/brush released for parquet and smooth floors
- 24 Telescopic crevice nozzle\*
- 25 Upholstery nozzle\*
- 26 Delta parquet nozzle\*
- 27 Rectangular parquet nozzle\*
- 28 Turbo-brush\*
- 29 Mini turbo-brush\*
- 30 Accessory support\*

## BEFORE FIRST USE

### 1 • Unpacking

Unpack your appliance and remove any labels, keep your warranty form and read the instructions carefully before using your appliance for the first time.

### 2 • Recommendations and precautions

Unwind the power cord completely before each use. Do not jam it and do not allow it to rub against sharp edges.

If you are using an electrical extension, check that it is in perfect condition and that it is suited to the power of your vacuum cleaner. Do not unplug the appliance by pulling on the power cord.

Do not move the vacuum cleaner by pulling on the power cord, the appliance must be moved using its carrying handle.

Do not use the power cord or the hose to lift the appliance. Switch off and unplug your vacuum cleaner after each use. Always switch off and unplug your vacuum cleaner before maintenance or cleaning.

Your vacuum cleaner is fitted with a safety device which prevents the motor from overheating. In certain cases (when used on chairs, sofas, etc.) the safety device may be tripped and the appliance may make an unusual noise that is not serious.

Only use original Rowenta accessories and filters.

Check that all the filters are in place.

**Do not operate your vacuum cleaner without the filtration system fitted (foam, microfilter and filter).**

Never place the foam and microfilter in the appliance unless they are completely dry.

If you have any difficulties in finding accessories or filters for this vacuum cleaner, contact the Rowenta Customer Service.

## USE

### 1 • Fitting the elements onto the appliance

Clip the end of the hose to the suction inlet located at the front of the appliance (fig.1). *To remove, unclip the end using the clip and remove.*

Fix the accessory support to the notch in the parking position located at the back of the vacuum cleaner (fig.2) and store the accessories on top.

*Note: The accessory support does not need to be removed to open the vacuum cleaner lid.*

- Fit the metal telescopic tube to the end of the nozzle until you hear a click indicating that it is locked (fig.3). *To remove, press the tube lock button and remove.*

- Fit the multi-surface nozzle (23) to the end of the metal telescopic tube until you hear a click indicating that it is locked (fig.4). *To remove, press the nozzle lock button and remove.*

- Adjust the metal telescopic tube to the desired length using the telescopic system (TELESCOPIC SYSTEM) (fig.5). Fit the corresponding accessory to the end of the metal telescopic tube or the nozzle:

- For rugs and carpets: use the multi-surface nozzle in the retracted brush nozzle position or the Turbo-brush\* (fibres and animal hairs).

- For parquet and smooth floors: use the multi-surface nozzle in the brush release position or for best results use the parquet nozzle\*.

- For corners and hard to reach spots: use the telescopic crevice nozzle\*.

- For upholstery and delicate surfaces: use the brush with the nozzle (EASY BRUSH) or the upholstery nozzle\*.

**IMPORTANT:** always switch off and disconnect your vacuum cleaner before changing the accessories.

### ERGONOMIC RECOMMENDATIONS

#### ERGO COMFORT SILENCE range

Ergonomic, the ERGO COMFORT SILENCE range has been designed to facilitate and improve user comfort when vacuuming.

To prevent bending over and to ensure upright posture, make sure to:

1. Adjust the length of the ERGO COMFORT SILENCE metal telescopic tube to your body (fig.6).
2. Place your second hand on the front of the ERGO COMFORT SILENCE nozzle handle (fig.7).

\* According to model: these systems are specific to certain models or are accessories available as an option.



## USE

### 2 • Plugging in the power cord and switching on the appliance

Unwind the power cord completely, plug in your vacuum cleaner and press the ON/OFF button (fig. 8).

**ATTENTION:** do not operate your vacuum cleaner without the filtration system fitted (foam, microfilter and filter).

Set the suction power using the manual power switch\* on the power nozzle (fig.9):

- Position  (MIN) for vacuuming delicate fabrics (curtains, textiles).
- Position  (Medium) for daily vacuuming of all types of surfaces with low levels of soiling.
- Position  (MAX) for vacuuming hard floors (tiled floors, parquet, etc.) and rugs and carpets in the case of high levels of soiling.

## CLEANING AND MAINTENANCE

*The air we breathe contains particles that can be allergenic: larva and dust mite faeces, mould, pollen, smoke and animal waste (hair, skin, saliva, urine), etc.*

*The finest particles can penetrate deep inside the respiratory system or can cause inflammation and affect the entire respiratory system.*

*(H)EPA ([High] Efficiency Particulate Air Filter) filters retain the finest particles.*

*Thanks to the (H)EPA filter, the air released into the room is cleaner than the air suctioned.*

**IMPORTANT:** always switch off and unplug your vacuum cleaner before cleaning or servicing. Check and clean your vacuum cleaner and the different filters regularly.

**IMPORTANT:** do not operate your vacuum cleaner without the filtration system fitted (foam, microfilter and filter).

### 1 • Emptying the dust compartment (5)

After each use, empty the dust compartment as follows:

Take the dust compartment by the handle and remove it (fig.15). Separate the fine dust compartment (5b) from the main compartment (5a) (Fig.16).

Empty the main compartment over a dustbin (Fig.17) then empty the fine dust compartment (5b) (Fig.18).

Clean the compartment seals using a cloth.

Reposition the fine dust compartment on the main compartment (Fig.19) then put the dust compartment back into place (fig.20).

**IMPORTANT:** do not use the vacuum cleaner once the maximum level (6) is reached on the dust compartment.

### 3 • Storing and transporting the appliance

After use, switch off your vacuum cleaner by pressing the ON/OFF button and unplug it (fig. 10). Wind the power cord by pressing the power cord wind button (fig. 11).

It is easy to carry your vacuum cleaner using the handle (8). Do not carry your appliance using the dust compartment handle (fig.12).

When storing your vacuum cleaner, place the tube in its storage compartment at the back of the appliance (fig.13). You do not need to remove the accessory support (30) to store the accessory range (Fig.14).

### 2 • Cleaning the black foam filter (18a)

**IMPORTANT:** clean the black foam filter every 6 months or when the suction is no longer satisfactory.

Press the cover release button (fig.21). Tip the cover backwards (fig.22).

Remove the black foam filter (fig.23) then wash and squeeze it (fig.24). Leave to dry for at least 12 hours before refitting.

**ATTENTION:** let the black foam filter dry completely and make sure it is completely dry before placing it back in the appliance.

Reposition the black foam filter and close the cover.

### 3 • Cleaning the microfilter (18b)

**IMPORTANT:** clean the microfilter every 6 months.

Press the cover release button (fig.21). Tip the cover backwards (fig.22).

Remove the filtration cassette (18) then separate the black foam filter (18a) from the microfilter (18b) (fig.25).

Wash the microfilter (fig.26). Leave to dry for at least 12 hours before refitting.

**ATTENTION:** let the microfilter dry completely and make sure that it is well dry before refitting on the appliance.

Reposition the black foam filter and close the cover.

\* According to model: these systems are specific to certain models or are accessories available as an option.

## CLEANING AND MAINTENANCE

**ATTENTION:** your appliance is equipped with a safety system (19) for detecting the filtration cassette: the cover cannot be closed if the filtration cassette is not fitted (18a+18b).

**IMPORTANT:** if the appliance does not perform as normal after cleaning the black foam filter and microfilter on your vacuum cleaner, clean the HEPA filter.

### 4 • Cleaning the HEPA filter (17)

Remove the accessory support (30) then place the vacuum cleaner in the vertical position (Fig.27).

Open the HEPA filter hatch (Fig.28).

Remove the HEPA filter from its housing (fig.29). Clean the HEPA filter by gently patting it over a dustbin (fig. 30). Reposition it in its housing (Fig.31).

Reposition the hatch until you hear a click indicating that it is closed (Fig. 32).

**IMPORTANT:** replace the HEPA filter every 12 months. The HEPA filter (ref ZR9015.01) is available from your dealer or in Approved Service Centres.

### 5. Cleaning the air/dust separator system (4)

Remove the hose from the vacuum cleaner.

Open the vacuum cleaner cover (fig. 21-22).

Press the separator release button (fig.33) then remove from

the separation system (fig.34).

Remove the separation compartment (4c) by turning slightly to the left (fig.35) then separate the two components (fig.36). Wash the components (4a+b and 4c) in clear water (fig. 37) and leave to dry for 6 hours.

Refit the filter system components (4):

- Reposition the separation compartment (4c) on the separation system (4a+b) (fig. 38) by turning slightly until you hear the click indicating that it is closed (fig. 39).
- Then reposition the entire separation system (4) in the appliance (fig. 40) and close the cover.

### 6 • Cleaning your vacuum cleaner

Wipe the body of the vacuum cleaner and accessories with a soft damp cloth, then dry with a dry cloth.

Wash the dust compartment (5a+ 5b) under clear or soapy water, then dry with a dry cloth.

**IMPORTANT:** do not use aggressive or abrasive detergents. The transparency of the dust compartment and/or front cover and/or cover may change over time; this does not affect the appliance performance.

**ATTENTION:** do not wash the vacuum cleaner cover under clear water. Clean using a soft wet cloth.

## TROUBLESHOOTING

**IMPORTANT:** stop your vacuum cleaner immediately by pressing the Start/Stop button as soon as it stops performing as normal and before performing any checks.

**If your vacuum cleaner will not start**

- The appliance is not powered. Check that the appliance is plugged in correctly.

**If your vacuum cleaner has no suction power**

- An accessory, the tube, hose, separator (4a), air/dust separation grille (4b) or the separation compartment (4c) is blocked: unblock them.
- The black foam filter (18a) is saturated: clean it.
- The microfilter (18b) is saturated: clean it.
- The HEPA filter (17) is saturated: clean it by patting it over a dustbin. If the HEPA filter is damaged, change it.

**If your vacuum cleaner has less suction power, is noisy or makes a whistling noise**

- An accessory, the tube, hose, separator (4a), air/dust separation grille (4b) or the separation compartment (4c) is partially blocked: unblock them.
- The dust compartment is full: empty and wash it.
- The vacuum cleaner cover is not fitted correctly: close properly.

- The dust compartment is not correctly fitted: fit it correctly.
- The nozzle's manual power switch\* is open: close it.

**If the cone separator (4a) fills up**

- Dust accumulates in the separation compartment (4c): Check that the pipe between the separator (4c) and the dust compartment (5) is not blocked. Check that nothing is obstructing the dust compartment inlets.
- The dust compartment inlets are blocked: remove the dust compartment and empty it. Clean the dust compartment seals.

**If it is difficult to move the nozzle**

- Open the manual power switch\* on the nozzle.

**If the power cord does not wind completely**







- The cord slows down as it winds up: pull the power cord out again and press the power cord wind button.

**If a problem persists, take your vacuum cleaner to your local Rowenta Approved Service Centre.**

To find a list of Authorised Service Centres, contact Customer Services, the contact details for which you will find on the enclosed international guarantee card.

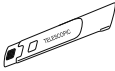
\* According to model: these systems are specific to certain models or are accessories available as an option.

## WHERE TO BUY ACCESSORIES

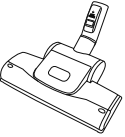
ACCESSORIES*	USE	FITTING THE ACCESSORY	PLACE OF PURCHASE
Upholstery brush 	For cleaning upholstery.	Attach the upholstery brush to the end of the nozzle.	<p><b>Rowenta Authorised Service Centres</b> (To find a list of Authorised Service Centres, contact Customer Services, the contact details for which you will find on the enclosed international guarantee card).</p>
Upholstery nozzle 	For cleaning upholstery.	Fit the upholstery nozzle to the end of the nozzle or tube.	
Telescopic crevice nozzle 	For corners and hard to reach spots.	Fit the telescopic crevice nozzle to the end of the nozzle or tube.	
Rectangular parquet nozzle 	For delicate floors.	Fit the parquet nozzle to the end of the tube.	
DELTA parquet nozzle 	For delicate floors.	Fit the DELTA parquet nozzle to the end of the tube.	
Mini turbo-brush 	For deep-cleaning upholstery fabrics.	Fit the mini turbo-brush to the end of the tube.	
Turbo-brush 	For removing animal hairs and fibres embedded in rugs and carpets.	Fit the turbo-brush to the end of the tube.	

## DISPOSAL/ENVIRONMENT

**Packaging:** the packaging protecting your appliance consists of environment-friendly and recyclable materials. Packaging that is no longer used should be disposed of at specially designated collection points.

**The used appliance:** do not dispose of your appliance with household waste. Your appliance contains numerous valuable or recyclable materials and therefore should be given to a dealer or a recycling centre for disposal.



**Think of the environment!**

**Used filters:** as they do not contain forbidden substances in terms of household waste, the used filters can be disposed of with household waste.

\* According to model: these systems are specific to certain models or are accessories available as an option.

<b>ÍNDICE</b>	<b>Page</b>
<b>GARANTÍA</b>	14
<b>CONSEJOS DE SEGURIDAD</b>	14
1. Condiciones de uso	14
2. Alimentación eléctrica	14
3. Reparaciones	14
<b>DESCRIPCIÓN DEL APARATO</b>	14
<b>ANTES DEL PRIMER USO</b>	15
1. Desembalaje	15
2. Consejos y precauciones	15
<b>USO</b>	15
1. Montaje de los elementos del aparato	15
2. Conexión del cable y puesta en funcionamiento del aparato	16
3. Ordenación y transporte del aparato	16
<b>LIMPIEZA Y MANTENIMIENTO</b>	16
1. Vaciado del compartimento de polvo	16
2. Lavado del filtro de espuma negra	16
3. Limpieza del microfiltro	16
4. Limpieza del filtro HEPA	17
5. Limpieza del sistema de separación aire/polvo	17
6. Limpieza de su aspiradora	17
<b>RESOLUCIÓN DE PROBLEMAS</b>	17
<b>DÓNDE COMPRAR LOS ACCESORIOS</b>	18
<b>ELIMINACIÓN / MEDIO AMBIENTE</b>	18

## GARANTÍA

• Este aparato está destinado exclusivamente a uso doméstico; en caso de que se haga un uso inadecuado del mismo o que no se respeten las instrucciones de uso, la marca no asumirá ninguna responsabilidad y la garantía quedará anulada.

• Lea atentamente las instrucciones de uso antes de utilizar por primera vez el aparato: un uso no conforme con las instrucciones de uso eximiría a Rowenta de cualquier responsabilidad.

## CONSEJOS DE SEGURIDAD

Por su seguridad, este aparato cumple las normas y reglamentaciones aplicables (Directivas de Baja Tensión 2006/95/CE, Compatibilidad Electromagnética, 2004/108/CE Medio Ambiente, etc.).

Este aparato no está diseñado para ser utilizado por personas (incluidos los niños) cuyas capacidades físicas, sensoriales o mentales sean reducidas, o por personas con falta de experiencia o de conocimientos, salvo si éstas están vigiladas por una persona responsable de su seguridad o han recibido instrucciones relativas al uso del aparato. Se recomienda vigilar a los niños para asegurarse de que no juegan con el aparato.

Este aparato puede ser utilizado por niños mayores de 8 años y por personas carentes de experiencia y de conocimientos o cuyas capacidades físicas, sensoriales o mentales sean reducidas, siempre que hayan sido formadas y hayan recibido instrucciones en lo que respecta al uso seguro de la máquina y conozcan los riesgos que corren. Los niños no han de jugar con el aparato. La limpieza y el mantenimiento de usuario no deben ser realizados por niños, salvo que tengan 8 años como mínimo y estén supervisados. Es preciso mantener alejado el aparato y su cable del alcance de los niños menores de 8 años.

### 1 • Condiciones de uso

Su aspiradora es un aparato eléctrico: por lo que debe utilizarse en condiciones normales de uso.

Utilice y guarde el aparato fuera del alcance de los niños.

No deje nunca el aparato en marcha sin supervisión.

No sostenga la boquilla o el extremo del tubo a la altura de los ojos o las orejas.

**No aspire superficies mojadas ni líquidos de ningún tipo, así como tampoco sustancias calientes, ultrafinas (yeso, cemento, cenizas, etc.), ni grandes residuos cortantes (vidrio), ni productos nocivos (disolventes, decapantes, etc.), agresivos (ácidos, limpiadores, etc.), inflamables y explosivos (a base de gasolina o alcohol).**

No sumerja nunca el aparato en el agua, ni vierta agua sobre el mismo y no lo guarde a la intemperie.

No utilice el aparato: si este se ha caído y presenta deterioros visibles o anomalías de funcionamiento.

En ese caso, no abra el aparato, envíelo al Centro de Servicio Autorizado más cercano o póngase en contacto con el Servicio de Atención al Consumidor de Rowenta.

### 2 • Alimentación eléctrica

Asegúrese de que la tensión de uso (voltaje) de la aspiradora se corresponde con la de su instalación.

Apague y desconecte el aparato retirando el enchufe, sin estirar del cable: justo después de su uso, y antes de cada cambio de accesorios, limpieza, mantenimiento o cambio de filtro.

No utilice el aparato si el cable de alimentación está dañado. El enrollador y el cable de su aspiradora deben ser cambiados obligatoriamente por un Centro de Servicio Autorizado, puesto que es necesario emplear herramientas especiales para efectuar cualquier tipo de reparación y evitar cualquier riesgo.

Importante: la toma del enchufe debe estar protegida por un fusible de como mínimo 16A. Si el disyuntor se activa al poner en marcha el aparato, puede deberse al hecho de que haya otros aparatos eléctricos de elevada potencia conectados simultáneamente en el mismo circuito eléctrico. Se puede evitar la activación del disyuntor ajustando el aparato a una potencia baja antes de ponerlo en funcionamiento y luego ajustándolo a una potencia superior.

### 3 • Reparaciones

Las reparaciones únicamente deben efectuarlas especialistas con piezas de recambio originales.

El hecho de que el usuario repare por sí mismo el aparato puede representar un peligro para él y suponer la anulación de la garantía.

## DESCRIPCIÓN

- |   |                                       |    |  |
|---|---------------------------------------|----|--|
| 1 | Tapa de la aspiradora                 | 6  | Nivel máximo de llenado del compartimento de polvo |
| 2 | Botón de apertura de la tapa          | 7  | Emplazamiento del compartimento de polvo           |
| 3 | Frente                                | 8  | Asa de transporte                                  |
| 4 | Sistema de separación aire/polvo      | 9  | Abertura de aspiración                             |
|   | a – Separador con conos               | 10 | Rejilla de salida de aire                          |
|   | b – Rejilla de separación aire/polvo  | 11 | Pedal de Encendido / Apagado                       |
|   | c – Compartimento de separación       | 12 | Pedal enrollador de cable                          |
| 5 | Compartimento de polvo                | 13 | Posición parking                                   |
|   | a – Compartimento principal           | 14 | Ruedas   |
|   | b – Compartimento para polvo fino     | 15 | Ruedecita multidireccional                         |
|   | c – Juntas del compartimento de polvo | 16 | Emplazamiento del filtro HEPA                      |

\* En función de los modelos: se trata de equipamientos específicos de algunos modelos o de accesorios disponibles opcionalmente.



## DESCRIPCIÓN

- 17 Filtro HEPA (ref. ZR9015.01)
- 18 Casete de filtración (ref. RS-RT3587)
  - a – Filtro de espuma negra
  - b – Microfiltro
- 19 Sistema de presencia del casete de filtración (18)

### Accesorios

- 20 Tubo flexible con tobera ERGO COMFORT SILENCE (21)
- 21 a – Tobera ergonómica ERGO COMFORT SILENCE
- b – Cepillo integrado (EASY BRUSH)
- c – Variador de potencia (POWER CONTROL)
- 22 Tubo telescópico de metal ERGO COMFORT SILENCE
  - a – Sistema de bloqueo tobera/tubo (LOCK SYSTEM)
  - b – Botón de regulación del tubo (TELESCOPIC SYSTEM)

- 23 Boquilla para todo tipo de suelos ERGO COMFORT SILENCE
  - a – Sistema de bloqueo tobera/tubo (LOCK SYSTEM)
  - b – Botón de 2 posiciones: cepillo dentro para alfombras y moquetas / cepillo fuera para parqués y suelos lisos.
- 24 Boquilla con ranura telescópica\*
- 25 Boquilla para muebles\*
- 26 Boquilla para parquet Delta\*
- 27 Boquilla para parquet rectangular\*
- 28 Turbocepillo\*
- 29 Miniturbocepillo\*
- 30 Soporte para accesorios\*

## ANTES DEL PRIMER USO

### 1 • Desembalaje

Desembale el aparato y quitele todas las etiquetas que incorpore, conserve la tarjeta de garantía y lea atentamente el manual de uso antes de utilizar por primera vez el aparato.

### 2 • Consejos y precauciones

Antes de cada uso, el cable debe estar completamente desenrollado. No lo atranque ni lo haga pasar bajo aristas cortantes.

En caso de que utilice un alargador, compruebe primero si se encuentra en perfecto estado y si se adapta a la potencia de su aspiradora. No desenchufe nunca el aparato tirando del cable.

No desplace la aspiradora tirando del cable, el aparato debe desplazarse agarrándolo por su asa de transporte.

No utilice el cable o el tubo flexible para levantar el aparato. Apague y desconecte la aspiradora después de cada uso.

Apague y desconecte siempre la aspiradora antes de proceder a su mantenimiento o a su limpieza.

La aspiradora incorpora una protección que evita que el motor se sobrecaliente. En algunos casos (uso de la tobera sobre butacas, asientos, etc.) la protección se activa y el aparato puede emitir un ruido poco habitual y sin gravedad. Utilice únicamente accesorios y filtros originales Rowenta. Compruebe que todos los filtros estén bien colocados.

**No ponga en marcha nunca su aspiradora sin un sistema de filtración (espuma, microfiltro y filtro).**

No vuelva a introducir la espuma y el microfiltro en el aparato hasta que no estén completamente secos.

En caso de que tenga dificultades para conseguir accesorios y filtros para esta aspiradora, póngase en contacto con el Servicio de Atención al Consumidor de Rowenta.

## USO

### 1 • Montaje de los elementos del aparato

Encaje el extremo del tubo flexible en la entrada de aspiración situada en la parte delantera del aparato (fig.1).

*Para retirarlo, desenchaje el extremo con el clip y estire.*

Puede fijar el soporte para accesorios en la muesca de la posición parking situada en la parte trasera de la aspiradora (fig.2) y colocar los accesorios encima.

*Observación: No es necesario retirar el soporte para accesorios para abrir la tapa de la aspiradora.*

- Encaje el tubo telescópico metálico en el extremo de la tobera hasta oír un “clic” de bloqueo (fig.3). *Para desenchajarlo, presione el botón de bloqueo del tubo y retírelo.*

- Encaje la boquilla para todo tipo de suelos (23) en el extremo del tubo telescópico hasta oír un “clic” de bloqueo (fig.4). *Para desenchajarlo, presione el botón de bloqueo del tubo y retírelo.*

- Ajuste el tubo telescópico metálico a la longitud deseada mediante el sistema telescópico (TELESCOPIC SYSTEM) (fig.5).

Encaje el accesorio adecuado en el extremo del tubo telescópico metálico o de la tobera:

- para alfombras y moquetas: utilice la boquilla para todo

tipo de suelos en posición cepillo dentro o el Turbocepillo\* (fibras y pelos de animales).

- para parqués y suelos lisos: utilice la boquilla para todo tipo de suelos en posición cepillo fuera o, para obtener un mejor resultado, utilice la boquilla de parqué\*.

- para los rincones y los lugares de difícil acceso: utilice la boquilla con ranura telescópica\*.

- para muebles y superficies delicadas: utilice el cepillo integrado en la tobera (EASY BRUSH) o la boquilla para muebles\*.

**ATENCIÓN** Apague y desconecte siempre la aspiradora antes de cambiar los accesorios.

### CONSEJOS DE ERGONOMÍA

#### Línea ERGO COMFORT SILENCE

La línea ergonómica ERGO COMFORT SILENCE ha sido diseñada para facilitar y mejorar la comodidad del usuario al pasar la aspiradora.

Para evitar doblar la espalda y garantizar una postura recta:

1. Regule la longitud del tubo telescópico metálico ERGO COMFORT SILENCE según su morfología (fig.6).
2. Coloque la otra mano en la parte anterior del asa de la tobera ERGO COMFORT SILENCE (fig.7).

\* En función de los modelos: se trata de equipamientos específicos de algunos modelos o de accesorios disponibles opcionalmente.



## USO

### 2 • Conexión del cable y puesta en funcionamiento del aparato

Desenrolle completamente el cable, conecte la aspiradora y presione el pedal de encendido / apagado (fig.8).

**ATENCIÓN** No ponga en marcha nunca su aspiradora sin un sistema de filtración (espuma, microfiltro y filtro).

Regule la potencia de aspiración con el variador mecánico de potencia\* de la tobera (fig.9):

- Posición  (MIN) para aspirar tejidos delicados (cortinas, telas).
- Posición  (Media) para aspirar diariamente todo tipo de suelos, en caso de que no haya demasiada suciedad.
- Posición  (MAX) para aspirar suelos duros (baldosas, parqué, etc.) y alfombras y moquetas, en caso de mucha suciedad.

## LIMPIEZA Y MANTENIMIENTO

*El aire que respiramos contiene partículas que pueden provocar alergias: larvas y excrementos de los ácaros, hongos, polen, humos y residuos de animales (pelos, piel, saliva y orina).*

*Las partículas más finas penetran profundamente en nuestro sistema respiratorio, donde pueden provocar una inflamación y alterar la función respiratoria en su conjunto.*

*Los filtros (H)EPA, o (High) Efficiency Particulate Air Filter (filtros de eficacia elevada para partículas aéreas) permiten retener las partículas más finas.*

*Gracias al filtro (H)EPA, el aire que se vuelve a expulsar a la estancia es más sano que el aire aspirado*

**IMPORTANTE** Apague y desconecte siempre la aspiradora antes de proceder a su mantenimiento o a su limpieza. Compruebe totalmente su aspiradora, así como los distintos filtros, y límpielos con regularidad.

**ATENCIÓN** No ponga en marcha nunca su aspiradora sin un sistema de filtración (espuma, microfiltro y filtro).

### 1 • Vacíe el compartimento de polvo (5)

Después de cada uso, vacíe el compartimento de polvo como se indica a continuación:

Agarre el compartimento de polvo por el asa y tire de él (fig.15). Separe el compartimento para polvo fino (5b) del compartimento principal (5a) (Fig.16).

Vacíe el compartimento principal en una papelera (Fig.17) y luego vacíe el compartimento para polvo fino (5b) (Fig.18).

Limpie las juntas del compartimento con ayuda de un paño.

Vuelva a colocar el compartimento para polvo fino sobre el compartimento principal (Fig.19) y luego vuelva a colocar el compartimento para polvo en su lugar (fig.20).

### 3 • Ordenación y transporte del aparato

Después de utilizarla, pare la aspiradora apretando el pedal de encendido / apagado y desconéctela (fig.10). Recoja el cable apretando el pedal enrollador de cable (fig.11).

Gracias a su asa (8), podrá transportar fácilmente la aspiradora.

No transporte el aparato agarrándolo por el asa del compartimento de polvo (fig.12).

Cuando guarde la aspiradora, coloque el tubo en su emplazamiento en la parte trasera del aparato (fig.13). No es necesario retirar el soporte para accesorios (30) para guardar el conjunto de accesorios (fig.14).

**ATENCIÓN** No supere nunca el nivel máximo (6) mencionado en el compartimento para polvo.

### 2 • Lave el filtro de espuma negra (18a)

**IMPORTANTE** Cada 6 meses o cuando la aspiración no resulte satisfactoria, lave el filtro de espuma negra.

Presione el botón de apertura de la tapa (fig.21). Bascule la tapa hacia atrás (fig.22).

Retire el filtro de espuma negra (fig.23), lávelo y escúrralo (fig.24). Déjelo secar como mínimo 12 h antes de volverlo a colocar.

**ATENCIÓN** Deje secar completamente el filtro de espuma negra y compruebe que esté bien seco antes de volverlo a colocar en el aparato.

Vuelva a colocar el filtro de espuma negra y cierre de nuevo la tapa.

### 3 • Limpie el microfiltro (18b)

**IMPORTANTE** Lave el microfiltro cada 6 meses.

Presione el botón de apertura de la tapa (fig.21). Bascule la tapa hacia atrás (fig.22).

Retire el casete de filtración (18) y luego separe el filtro de espuma negra (18a) del microfiltro (18b) (fig.25).

Lave el microfiltro (fig.26). Déjelo secar como mínimo 12 h antes de volverlo a colocar.

**ATENCIÓN** Deje secar completamente el microfiltro y compruebe que esté bien seco antes de volverlo a colocar en el aparato.

\* En función de los modelos: se trata de equipamientos específicos de algunos modelos o de accesorios disponibles opcionalmente.

## LIMPIEZA Y MANTENIMIENTO

Vuelva a colocar el microfiltro y el filtro de espuma negra y cierre de nuevo la tapa.

**ATENCIÓN** Su aparato incorpora un sistema de seguridad (19) de presencia del casete de filtración: La tapa no se podrá cerrar sin el casete de filtración (18a+18b).

**IMPORTANTE** Si después de limpiar el filtro de espuma negra y el microfiltro su aspiradora no funciona como solía funcionar, limpie el filtro HEPA.

### 4 • Limpie el filtro HEPA (17)

Retire el soporte para accesorios (30) y luego vuelva a colocar el aspirador en posición vertical (Fig.27).

Abra la trampilla de acceso al filtro HEPA (Fig.28).

Retire el filtro HEPA de su emplazamiento (fig.29). Limpie el filtro HEPA sacudiéndolo ligeramente encima de una papelera (fig.30). Vuelva a colocarlo en su emplazamiento (Fig.31).

Vuelva a colocar la trampilla hasta oír el "clic" de bloqueo (Fig.32).

**IMPORTANTE** Cambie el filtro HEPA cada 12 meses. El filtro HEPA (ref. ZR9015.01) está disponible en las tiendas de su distribuidor o en los Centros de Servicio autorizados.

### 5 • Limpie el sistema de separación aire/polvo (4)

Retire el tubo flexible de la aspiradora.

Abra la tapa de la aspiradora (fig.21-22).

Pulse el botón de eyección del separador (fig.33) y luego retire el sistema de separación (fig.34).

Retire el compartimento de separación (4c) haciendo un ligero giro hacia la izquierda (fig.35) y luego separe los dos elementos (fig.36).

Lave los elementos (4a+b y 4c) con agua clara (fig.37) y déjelos secar durante 6 h.

Vuelva a colocar los elementos del sistema de filtración (4) en su lugar:

- vuelva a colocar el compartimento de separación (4c) sobre el sistema de separación (4a+b) (fig.38) dando un ligero giro hasta oír el "clic" de cierre (fig.39).

- a continuación vuelva a colocar el conjunto del sistema de separación (4) en el aparato (fig.40) y luego cierre la tapa.

### 6 • Limpieza de su aspiradora

Limpie el cuerpo del aparato y los accesorios con un paño suave y húmedo, y a continuación séquelo con un paño seco.

Lave el compartimento de polvo (5a+ 5b) con agua clara o jabonosa, y luego séquelo con un paño seco.

**IMPORTANTE** No utilice productos detergentes, agresivos o abrasivos.

**ATENCIÓN** No lave la tapa de la aspiradora con agua clara. Límpiela con un paño suave y húmedo.

## RESOLUCIÓN DE PROBLEMAS

**IMPORTANTE** En caso de que su aspiradora no funcione tan bien como es habitual y antes de cualquier comprobación, párela apretando el pedal de encendido / apagado.

#### Si su aspiradora no se enciende

• El aparato no está conectado a la corriente eléctrica. Asegúrese de que el aparato esté correctamente enchufado.

#### Si su aspiradora no aspira

• Puede que algún accesorio o el tubo, el tubo flexible, el separador (4a), la rejilla de separación aire/polvo (4b) o el compartimento de separación (4b) estén obstruidos: desatásquelos.  
• El filtro de espuma negra (18a) está saturado: límpielo.  
• El microfiltro (18b) está saturado: límpielo.  
• El filtro HEPA (17) está saturado: límpielo sacudiéndolo sobre una papelera. Si el filtro HEPA estuviera dañado, sustitúyalo.

#### Si su aspiradora ya no aspira igual de bien, hace ruido o emite un silbido

• Puede que algún accesorio o el tubo, el tubo flexible, el separador (4a), la rejilla de separación aire/polvo (4b) o el compartimento de separación (4b) estén parcialmente obstruidos: desatásquelos.  
• El compartimento de polvo está lleno: vacíelo y lávelo.  
• La tapa de la aspiradora no está bien colocada: ciérrala bien.

• El compartimento de polvo está mal colocado: vuelva a colocarlo correctamente.

• El variador mecánico de potencia\* de la tobera está abierto: ciérrelo.

#### Si el separador con conos (4a) se llena

• El polvo se acumula en el compartimento de separación (4c) : compruebe que no haya nada que obstruya el conducto situado entre el compartimento de separación (4c) y el compartimento de polvo (5). Compruebe que no haya nada que obstruya las entradas del compartimento de polvo.  
• Las entradas del compartimento de polvo están obstruidas: retire el compartimento de polvo y vacíelo. Limpie las juntas del compartimento de polvo.

#### Si resulta difícil desplazar la boquilla

• Abra el variador mecánico de potencia\* de la tobera.

#### Si el cable no se enrolla totalmente





• El cable se frena al reintroducirse en la aspiradora: saque el cable de nuevo y apriete el pedal enrollador de cable.

Si el problema persiste, lleve su aspiradora al Centro de Servicio Autorizado Rowenta más cercano.

Para consultar la lista de Centros de Servicio Autorizados, póngase en contacto con Atención al Consumidor de Rowenta, cuyos datos encontrará en la tarjeta de garantía internacional adjunta.

\* En función de los modelos: se trata de equipamientos específicos de algunos modelos o de accesorios disponibles opcionalmente.

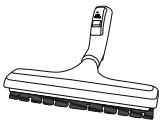
## DÓNDE COMPRAR LOS ACCESORIOS

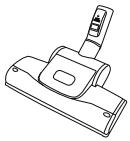
ACCESORIOS*	USO	COLOCACIÓN DEL ACCESORIO	LUGAR DE COMPRA
Cepillo para muebles 	Para limpiar los muebles.	Enganche el cepillo para muebles al extremo de la tobera.	<b>Centros de Servicio Autorizados Rowenta.</b> (Para consultar la lista de Centros de Servicio Autorizados, póngase en contacto con Atención al Consumidor de Rowenta, cuyos datos encontrará en la tarjeta de garantía internacional adjunta).
Boquilla para muebles 	Para limpiar los muebles.	Encaje la boquilla para muebles en el extremo de la tobera o del tubo.	
Boquilla con ranura telescópica 	Para acceder a los rincones y a los lugares de difícil acceso.	Encaje la boquilla con ranura telescópica en el extremo de la tobera o del tubo.	
Boquilla para parquet rectangular 	Para los suelos delicados.	Encaje la boquilla para parquet en el extremo del tubo.	
Boquilla para parquet DELTA 	Para los suelos delicados.	Encaje la boquilla para parquet DELTA en el extremo del tubo.	
Miniturbocepillo 	Para limpiar en profundidad los tejidos tapizados de los muebles.	Encaje el miniturbocepillo en el extremo del tubo.	
Turbocepillo 	Para eliminar hilos y pelos de animales incrustados en alfombras y moquetas.	Encaje el turbocepillo en el extremo del tubo.	

## ELIMINACIÓN / MEDIO AMBIENTE

**Embalaje:** El embalaje que protege su aparato está compuesto por materiales ecológicos y reciclables. Los materiales de embalaje más utilizados tienen que desecharse en los puntos de recogida previstos al efecto.

**Aparato gastado:** No tire su aparato junto a los residuos domésticos. Su aparato contiene numerosos materiales aprovechables o reciclables, de modo que llévelo a su distribuidor o a un centro de reciclaje para su procesamiento.



**¡Colaboremos con la protección del medio ambiente!**

**Filtros gastados:** En la medida en que no contengan sustancias que esté prohibido eliminar con los residuos domésticos, los filtros gastados pueden eliminarse junto a estos últimos.

\* En función de los modelos: se trata de equipamientos específicos de algunos modelos o de accesorios disponibles opcionalmente.

<b>ÍNDICE</b>	<b>Page</b>
<b>GARANTIA</b>	20
<b>CONSELHOS DE SEGURANÇA</b>	20
1. Condições de utilização	20
2. Alimentação eléctrica	20
3. Reparações	20
<b>DESCRIÇÃO DO APARELHO</b>	20
<b>ANTES DA PRIMEIRA UTILIZAÇÃO</b>	21
1. Desembalagem	21
2. Conselhos e precauções	21
<b>UTILIZAÇÃO</b>	21
1. Montagem dos elementos do aparelho	21
2. Ligação do cabo e colocação do aparelho em funcionamento	22
3. Arrumação e transporte do aparelho	22
<b>LIMPEZA E MANUTENÇÃO</b>	22
1. Esvaziamento do recipiente para o pó	22
2. Lavagem do filtro de espuma preto	22
3. Limpeza do microfiltro	22
4. Limpeza do filtro HEPA	23
5. Limpeza do sistema de separação de ar/pó	23
6. Limpeza do aspirador	23
<b>RESOLUÇÃO DE PROBLEMAS</b>	23
<b>ONDE ADQUIRIR OS ACESSÓRIOS</b>	24
<b>ELIMINAÇÃO DO APARELHO / AMBIENTE</b>	24

## GARANTIA

- Este aparelho é exclusivamente para uso doméstico; a utilização não adequada ou não conforme ao modo de utilização indicado, invalida a responsabilidade da marca e a garantia é anulada.
- Leia atentamente o manual de instruções antes da primeira utilização do aparelho; uma utilização não conforme às instruções de utilização isenta a Rowenta de qualquer responsabilidade.

## CONSELHOS DE SEGURANÇA

Para sua segurança, este aparelho está em conformidade com as normas e regulamentos aplicáveis (Directivas Baixa Tensão 2006/95/CE, Compatibilidade Electromagnética 2004/108/CE, Ambiente, ...).

Este aparelho não foi concebido para ser utilizado por pessoas (incluindo crianças) cujas capacidades físicas, sensoriais ou mentais são reduzidas, ou por pessoas sem experiência ou conhecimentos, excepto se estas tiverem recebido instruções prévias relativamente à utilização do aparelho ou forem supervisionadas por uma pessoa responsável pela sua segurança. Convém vigiar as crianças por forma a garantir que as mesmas não brinquem com o aparelho.

Este aparelho pode ser utilizado por crianças com mais de 8 anos e por pessoas sem experiência e conhecimento ou cujas capacidades físicas, sensoriais ou mentais se encontram reduzidas, se tiverem recebido explicações e esclarecimentos sobre a sua utilização segura e conhecerem os riscos envolvidos. As crianças não devem brincar com o aparelho. A limpeza e a manutenção pelo utilizador não deve ser feita por crianças excepto se tiverem mais de 8 anos e forem vigiadas. Manter o aparelho e o respectivo cabo longe do alcance de crianças com menos de 8 anos.

### 1 • Condições de utilização

O seu aspirador é um aparelho eléctrico, deve ser utilizado nas condições normais de utilização.

Utilize e mantenha o aparelho longe do alcance das crianças.

Nunca deixe o aparelho funcionar sem vigilância.

Não coloque a escova ou a extremidade do tubo junto aos olhos ou orelhas.

**Não aspire superfícies molhadas, líquidos de qualquer natureza, substâncias quentes, substâncias ultra-finas (gesso, cimento, cinzas...), fragmentos grandes cortantes (vidro), produtos nocivos (solventes, decapantes...), agressivos (ácidos, detergentes...), inflamáveis e explosivos (à base de gasolina ou álcool).**

Não coloque nunca o aparelho dentro de água, não deite água sobre o aparelho nem o guarde no exterior.

Não utilize o aparelho: se tiver caído e apresentar deteriorações visíveis ou anomalias de funcionamento.

Neste caso, não abra o aparelho, mas envie-o ao Serviço de Assistência Técnica autorizado mais próximo, ou contacte o Serviço de Clientes Rowenta.

### 2 • Alimentação eléctrica

Verifique se a tensão de utilização (voltagem) do seu aspirador corresponde à da instalação.

Pare e desligue o aparelho retirando a ficha eléctrica, mas sem puxar o cabo: imediatamente antes da utilização, antes da substituição de acessórios, antes da limpeza, manutenção ou troca do filtro.

Não utilize o aparelho se o cabo de alimentação estiver danificado. Para evitar qualquer tipo de perigo, o conjunto do enrolador e do cabo do seu aspirador deve ser substituído impreterivelmente por um Serviço de Assistência Técnica autorizado, uma vez que são necessárias ferramentas especiais para efectuar qualquer reparação no aparelho.

Importante: a rede eléctrica deve estar protegida por um fusível de pelo menos 16A. Se o disjuntor disparar ao colocar o aparelho em funcionamento, tal pode dever-se ao facto de existirem outros aparelhos eléctricos de potência elevada ligados em simultâneo ao mesmo circuito eléctrico. O disparo do disjuntor pode ser evitado regulando o aparelho para uma potência fraca antes de o colocar em funcionamento e regulando-o de seguida para uma potência superior.

### 3 • Reparações

As reparações devem ser realizadas somente por especialistas e com peças sobressalentes de origem.

A reparação do aparelho pelo utilizador pode representar um risco para o mesmo e anular a garantia.

## DESCRIÇÃO

- |   |                                    |    |  |
|---|------------------------------------|----|--|
| 1 | Tampa do aspirador                 | 6  | Nível de enchimento máximo do recipiente para o pó |
| 2 | Botão de abertura da tampa         | 7  | Compartimento do recipiente para o pó              |
| 3 | Frontão                            | 8  | Pega de transporte                                 |
| 4 | Sistema de separação ar/pó         | 9  | Abertura de aspiração                              |
|   | a – Separador com cones            | 10 | Grelha de saída de ar                              |
|   | b – Grelha de separação ar/pó      | 11 | Pedal de ligar/desligar                            |
|   | c – Compartimento de separação     | 12 | Pedal do enrolador do cabo                         |
| 5 | Recipiente para o pó               | 13 | Posição de estacionamento                          |
|   | a – Recipiente principal           | 14 | Rodas  |
|   | b – Recipiente de pó fino          | 15 | Rodízio multidirecional                            |
|   | c – Juntas do recipiente para o pó | 16 | Compartimento do filtro HEPA                       |

\* Consoante os modelos: trata-se de equipamentos específicos de determinados modelos ou de acessórios disponíveis em opção.

## DESCRIÇÃO

- 17 Filtro HEPA (ref. ZR9015.01)
- 18 Cassete de filtração (ref. RS-RT3587)  
a – Filtro de espuma preto  
b – Microfiltro
- 19 Sistema de presença da cassete de filtração (18)
- Acessórios**
- 20 Tubo flexível com pega ERGO COMFORT SILENCE (21)
- 21 a – Pega ergonómica ERGO COMFORT SILENCE  
b – Escova integrada (EASY BRUSH)  
c – Regulador mecânico da potência (POWER CONTROL)
- 22 Tubo telescópico de metal ERGO COMFORT SILENCE  
a – Sistema de bloqueio pega/tubo (LOCK SYSTEM)
- b – Botão de regulação do tubo (TELESCOPIC SYSTEM)
- 23 Escova para todos os tipos de pavimento ERGO COMFORT SILENCE  
a – Sistema de bloqueio tubo/escova (LOCK SYSTEM)  
b – Botão de 2 posições : escova recolhida para tapetes e alcatifas / escova saída para parquet e soalhos lisos.
- 24 Tubo para frestas e rodapés telescópico\*
- 25 Escova para móveis\*
- 26 Escova parquet Delta\*
- 27 Escova parquet rectangular\*
- 28 Escova Turbo\*
- 29 Mini escova turbo\*
- 30 Suporte para acessórios\*

## ANTES DA PRIMEIRA UTILIZAÇÃO

### 1 • Desembalagem

Desembale o aparelho, retire todas as eventuais etiquetas, guarde o certificado de garantia e leia atentamente o manual de instruções antes da primeira utilização do aparelho.

### 2 • Conselhos e precauções

Antes de cada utilização, o cabo deve ser completamente desenrolado. Não o entale ou passe por cima de arestas cortantes.

Se utilizar uma extensão eléctrica, certifique-se de que está em perfeitas condições e que possui uma tensão adaptada à potência do seu aspirador. Não puxe o cabo para desligar o aparelho.

Não puxe pelo cabo para deslocar o aspirador, segure pela pega de transporte.

Não utilize o cabo ou o tubo flexível para levantar o aparelho.

Desligue o aspirador e retire a ficha da tomada após cada utilização.

Desligue sempre o aspirador e retire a ficha da tomada antes da manutenção ou limpeza.

O seu aspirador está equipado com uma protecção que evita o sobreaquecimento do motor. Em alguns casos (utilização da pega em sofás, assentos,...), a protecção é desbloqueada e o aparelho pode emitir um ruído insólito e sem gravidade.

Utilize apenas acessórios e filtros de origem Rowenta.

Verifique se todos os filtros estão bem colocados.

**Não coloque o aspirador em funcionamento sem sistema de filtração (espuma, microfiltro e filtro).**

Não volte a colocar a espuma e o microfiltro no aparelho se não estiverem completamente secos.

Em caso de dificuldades em obter os acessórios e os filtros para este aspirador, contacte o Serviço de Clientes Rowenta.

## UTILIZAÇÃO

### 1 • Montagem dos elementos do aparelho

Encaixe a extremidade do tubo flexível na entrada de aspiração situada na parte da frente do aparelho (fig.1).

*Para o retirar, desencaixe a extremidade com a ajuda da mola e puxe.*

Quando na posição de estacionamento, prenda o suporte para acessórios na ranhura situada na parte posterior do aspirador (fig.2) e arrume os acessórios no mesmo.

*Observação: não é necessário retirar o suporte para acessórios para abrir a tampa do aspirador.*

- Encaixe o tubo telescópico de metal na extremidade da pega até ouvir um clique indicando o bloqueio (fig.3). *Para desencaixar, pressione o botão de bloqueio do tubo e retire-o.*

- Encaixe a escova para todos os tipos de pavimentos (23) na extremidade do tubo telescópico de metal até ouvir um clique indicando o bloqueio (fig.4). *Para desencaixar, pressione o botão de bloqueio da escova e retire-a.*

- Regule o tubo telescópico de metal para o comprimento desejado com a ajuda do sistema telescópico (TELESCOPIC SYSTEM) (fig.5)

Encaixe o acessório pretendido na extremidade do tubo telescópico de metal ou da pega:

- para tapetes e alcatifas: utilize a escova para todos os tipos de pavimentos na posição de escova recolhida ou a escova tubo\* (fibras e pêlos de animais).

- para parquets e pavimentos lisos: utilize a escova para todos os tipos de pavimentos na posição de escova saída ou, para um melhor resultado, utilize a escova para parquets\*.

- para os cantos e zonas de difícil acesso: utilize o tubo telescópico para frestas e rodapés\*.

- para móveis e superfícies frágeis: utilize a escova integrada com pega (EASY BRUSH) ou a escova para móveis\*.

**ATENÇÃO** Desligue sempre o aspirador e retire a ficha da tomada antes de trocar os acessórios.

#### CONSELHOS ERGONÓMICOS:

Gama ERGO COMFORT SILENCE

Ergonómica, a gama ERGO COMFORT SILENCE foi concebida para facilitar e melhorar o conforto do utilizador ao utilizar o aspirador.

Para evitar dobrar as costas e manter uma postura direita, queira:

1. Regular o comprimento do tubo telescópico de metal ERGO COMFORT SILENCE de acordo com a sua morfologia (fig.6).

2. Colocar a mão livre à frente da pega ERGO COMFORT SILENCE (fig.7).

\* Consoante os modelos: trata-se de equipamentos específicos de determinados modelos ou de acessórios disponíveis em opção.



## UTILIZAÇÃO

### 2 • Ligação do cabo e colocação do aparelho em funcionamento.

Desenrole completamente o cabo, ligue o aspirador à tomada e pressione o pedal de Ligar/Desligar (fig.8).

**ATENÇÃO:** Não coloque o aspirador em funcionamento sem sistema de filtração (espuma, microfiltro e filtro).

Regule a potência de aspiração com o variador mecânico de potência localizado na pega (fig.9) :

- Posição  (MÍN) para a aspiração de tecidos delicados (cortinas, têxteis).
- Posição  (Média) para a aspiração diária de todos os tipos de pavimentos, no caso de pouca sujidade.

- Posição  (MÁX) para a aspiração de pavimentos rijos (mosaicos, parquet,...), tapetes e alcatifas no caso de muita sujidade.

### 3 • Arrumação e transporte do aparelho

Após a utilização, pare o aspirador pressionando o pedal de Ligar/Desligar e desligue-o da tomada (fig.10). Arrume o cabo pressionando o pedal enrolador do cabo (fig.11).

Graças à pega (8) pode transportar facilmente o seu aspirador.

Não transporte o aparelho pegando pela pega do recipiente para o pó (fig.12).

Quando arrumar o aspirador, coloque o tubo no local de arrumação na parte posterior do aparelho (fig.13). Não é necessário retirar o suporte para acessórios (30) para arrumar a gama de acessórios (fig.14).

## LIMPEZA E MANUTENÇÃO

*O ar que respiramos contém partículas que podem ser alergénios: larvas e dejectos de ácaros, bolores, pólen, fumos e resíduos de animais (pêlos, pele, saliva e urina).*

*As partículas mais finas penetram profundamente no aparelho respiratório onde podem provocar uma inflamação e alterar a função respiratória no seu todo.*

*Os filtros (H)EPA (High Efficiency Particulate Air Filter, ou seja, filtros de alta eficácia para partículas aéreas, permitem reter as partículas mais finas.*

*Graças ao filtro (H)EPA, o ar relançado para a assoalhada é mais saudável do que o ar aspirado.*

**IMPORTANTE:** Desligue sempre o aspirador e retire a ficha da tomada antes da manutenção ou limpeza. Verifique e limpe regularmente o aspirador no seu todo e os diferentes filtros.

**ATENÇÃO:** Não coloque o aspirador em funcionamento sem sistema de filtração (espuma, microfiltro e filtro).

### 1 • Esvaziamento do recipiente para o pó (5)

Após cada utilização, esvazie o recipiente para o pó como indicado a seguir:

Segure no recipiente para o pó pela pega e retire-o (fig.15).

Separe o recipiente para pós finos (5b) do recipiente principal (5a) (fig.16).

Despeje o recipiente principal para o lixo (fig.17) e, em seguida, esvazie o recipiente para pós finos (5b) (fig.18).

Limpe as juntas do recipiente com a ajuda de um pano.

Posicione o recipiente para pós finos sobre o recipiente principal (fig.19) e depois volte a colocar o recipiente para pó no respectivo lugar (fig.20).

**ATENÇÃO:** Nunca exceder o nível máximo (6) indicado no recipiente para pó.

### 2 • Lavagem do filtro de espuma preto (18a)

**IMPORTANTE:** A cada 6 meses ou quando a aspiração já não for satisfatória, lave o filtro de espuma preto.

Pressione o botão de abertura da tampa (fig.21). Puxe a tampa para trás (fig.22).

Retire o filtro de espuma preto (fig.23), lave-o e seque-o (fig.24). Deixe-o secar durante pelo menos 12 horas antes de voltar a colocar.

**ATENÇÃO:** Deixe secar completamente o filtro de espuma preto e assegure-se de que está bem seco antes de voltar a colocar no aparelho.

Substitua o filtro de espuma preto e feche a tampa.

### 3 • Limpeza do microfiltro (18b)

**IMPORTANTE:** Lave o microfiltro a cada 6 meses.

Pressione o botão de abertura da tampa (fig.21). Puxe a tampa para trás (fig.22).

Retire a cassete de filtração (18) e depois separe o filtro de espuma preto (18a) do microfiltro (18b) (fig.25).

Lave o microfiltro (fig.26). Deixe-o secar durante pelo menos 12 horas antes de voltar a colocar.

**ATENÇÃO:** Deixe secar completamente o microfiltro e assegure-se de que está bem seco antes de voltar a colocar no aparelho.



## LIMPEZA E MANUTENÇÃO

Substitua o microfiltro, em seguida o filtro de espuma preto, e feche a tampa.

**ATENÇÃO:** O seu aparelho está equipado com um sistema de segurança (19) de presença da cassette de filtração: a tampa não fecha sem a cassette de filtração (18a+18b).

**IMPORTANTE:** Se após a limpeza do filtro de espuma preto e do microfiltro o seu aspirador não melhorar o desempenho, limpe o filtro HEPA.

### 4 • Limpeza do filtro HEPA (17)

Retire o suporte para acessórios (30) e, em seguida, posicione o aspirador na posição vertical (fig.27)

Abra a tampa de acesso ao filtro HEPA (fig.28)

Retire o filtro HEPA do respectivo compartimento (fig.29).

Limpe o filtro HEPA sacudindo-o ligeiramente para o caixote do lixo (fig.30). Volte a colocá-lo no compartimento (fig.31). Volte a colocar a tampa até ouvir um “clique” de encaixe (fig.32).

**IMPORTANTE:** Troque o filtro HEPA a cada 12 meses. O filtro HEPA (ref. ZR9015.01) está disponível no seu revendedor ou nos Serviços de Assistência Técnica autorizados.

### 5 • Limpeza do sistema de separação ar/pó (4)

Retire o tubo flexível do aspirador.

## RESOLUÇÃO DE PROBLEMAS

**IMPORTANTE:** Se o aspirador não estiver a funcionar bem, antes de proceder a qualquer verificação, desligue-o pressionando o pedal de Ligar/Desligar.

#### O aspirador não começa a funcionar

• O aparelho não está ligado à electricidade. Verifique se o aparelho está correctamente ligado.

#### O aspirador não aspira

• Um acessório, o tubo, o tubo flexível, o separador (4a), a grelha de separação ar/pó (4b) ou o compartimento de separação (4c) estão obstruídos: desobstrua-os.  
 • O filtro de espuma preto (18a) está saturado: limpe-o.  
 • O microfiltro (18b) está saturado: limpe-o.  
 • O filtro HEPA (17) está saturado: limpe-o sacudindo-o para um caixote do lixo. Se o filtro HEPA estiver danificado, troque-o.

#### O aspirador aspira mal, faz barulho, sibilos

• Um acessório, o tubo, o tubo flexível, o separador (4a), a grelha de separação ar/pó (4b) ou o compartimento de separação (4c) estão parcialmente obstruídos: desobstrua-os.  
 • O recipiente para o pó está cheio: esvazie-o e lave-o.  
 • A tampa do aspirador não está no devido lugar: feche bem a tampa.

Abra a tampa do aspirador (fig.21-22).

Pressione o botão de ejeção do separador (fig.33) e, em seguida, retire o sistema de separação (fig.34).

Retire o compartimento de separação (4c) rodando ligeiramente para a esquerda (fig.35), em seguida, separa os dois elementos (fig.36).

Lave os elementos (4a+b e 4c) com água limpa (fig.37) e deixe-os secar durante 6 horas.

Volte a colocar os elementos do sistema de filtração (4) no respectivo lugar:

- coloque o compartimento de separação (4c) sobre o sistema de separação (4a+b) (fig.38) rodando ligeiramente até ouvir um “clique” de fecho (fig.39).

- em seguida, volte a colocar o conjunto do sistema de separação (4) dentro do aparelho (fig.40) e feche a tampa.

### 6 • Limpeza do aspirador

Limpe o corpo do aparelho e os acessórios com um pano macio humedecido e depois seque com um pano seco.

Lave o recipiente para o pó (5a+ 5b) com água limpa ou com detergente, depois seque com um pano seco.

**IMPORTANTE:** Não utilize detergentes agressivos ou abrasivos. A transparência do recipiente para o pó e/ou do frontão e/ou da tampa pode alterar-se ao longo do tempo mas não influencia o desempenho do aparelho.

**ATENÇÃO:** Não lave a tampa do aspirador com água corrente. Limpe-a com um pano macio e húmido.

- O recipiente para o pó está mal colocado: volte a colocá-lo correctamente.
- O regulador mecânico de potência\* da pega está aberto: feche-o.

#### Se o separador com cones (4a) ficar cheio

- O pó acumula-se no compartimento de separação (4c): confirme que nada obstrui a conduta situada entre o compartimento de separação (4c) e o recipiente para o pó (5). Confirme que nada obstrui as entradas do recipiente para o pó.
- As entradas do recipiente para o pó estão obstruídas: retire o recipiente para o pó e esvazie-o. Limpe as juntas do recipiente para o pó.

#### É difícil deslocar a escova/bocal

- Abra o regulador mecânico de potência\* da pega.

#### O cabo não enrola completamente





- O cabo enrola devagar: retire novamente o cabo e pressione o pedal enrolador do cabo.

Se o problema persistir, entregue o aspirador no Serviço de Assistência Técnica Rowenta autorizado, mais próximo.

Para conhecer a lista de Serviços de Assistência Técnica autorizados, contacte o Serviço de Clientes Rowenta cujos dados de contacto encontrará no cartão de garantia internacional incluído.

\* Consoante os modelos: trata-se de equipamentos específicos de determinados modelos ou de acessórios disponíveis em opção.

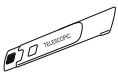
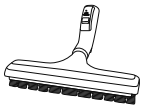
## ONDE ADQUIRIR OS ACESSÓRIOS

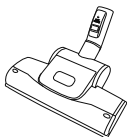
ACESSÓRIOS*	UTILIZAÇÃO	COLOCAÇÃO DO ACESSÓRIO	LOCAIS DE COMPRA
Escova para móveis 	Para limpar os móveis.	Encaixe a escova para móveis na extremidade da pega.	<b>Serviços de Assistência Técnica autorizados Rowenta</b> (Para conhecer a lista de Serviços de Assistência Técnica autorizados, contacte o Serviço de Clientes Rowenta cujos dados de contacto encontrará no cartão de garantia internacional incluído.)
Escova/bocal para móveis 	Para limpar os móveis.	Encaixe a escova/bocal para móveis na extremidade da pega ou do tubo.	
Tubo telescópico para frestas e rodapés 	Para aceder aos cantos e locais de difícil acesso.	Encaixe o tubo telescópico para frestas e rodapés na extremidade da pega ou do tubo.	
Escova/bocal rectangular para pavimento de madeira (parquet) 	Para pavimentos delicados	Encaixe a escova/bocal para parquet na extremidade do tubo.	
Escova/bocal para pavimento de madeira (parquet) DELTA 	Para pavimentos delicados	Encaixe a escova/bocal para parquet DELTA na extremidade do tubo.	
Mini escova turbo 	Para limpar em profundidade os tecidos dos móveis (estofos).	Encaixe a mini escova turbo na extremidade do tubo.	
Escova turbo 	Para aspirar fios e pêlos de animais em tapetes e alcatifas.	Encaixe a escova turbo na extremidade do tubo.	

## ELIMINAÇÃO DO APARELHO / AMBIENTE

**Embalagem:** a embalagem que protege o seu aparelho é constituída por materiais ecológicos e recicláveis. Os materiais de embalagem que já não são utilizados devem ser eliminados nos pontos de recolha previstos para o efeito.

**Aparelho usado:** Não deite fora o seu aparelho juntamente com os detritos domésticos. O seu aparelho contém materiais que podem ser recuperados ou reciclados. Entregue o aparelho num revendedor ou num centro de reciclagem para possibilitar o seu tratamento.



**Proteção do ambiente em primeiro lugar!**

Filtros usados: desde que não contenham substâncias que interditem a sua eliminação juntamente com os detritos domésticos, podem ser eliminados juntamente com os detritos domésticos.

\* Consoante os modelos: trata-se de equipamentos específicos de determinados modelos ou de acessórios disponíveis em opção.

<b>SOMMARIO</b>	<b>Page</b>
<b>GARANZIA</b>	<b>26</b>
<b>CONSIGLI DI SICUREZZA</b>	<b>26</b>
1. Condizioni d'uso	26
2. Alimentazione elettrica	26
3. Riparazioni	26
<b>DESCRIZIONE DELL'APPARECCHIO</b>	<b>26</b>
<b>PRIMA DEL PRIMO UTILIZZO</b>	<b>27</b>
1. Disimballaggio	27
2. Consigli e precauzioni	27
<b>UTILIZZO</b>	<b>27</b>
1. Assemblaggio degli elementi	27
2. Collegamento e messa in funzione dell'apparecchio	28
3. Conservazione e trasporto dell'apparecchio	28
<b>PULIZIA E MANUTENZIONE</b>	<b>28</b>
1. Svuotare la cassetta polvere	28
2. Lavaggio del filtro in schiuma nero	28
3. Pulizia del microfiltro	28
4. Pulizia del filtro HEPA	29
5. Pulizia del sistema di separazione aria/polvere	29
6. Pulire l'aspirapolvere	29
<b>RISOLUZIONE PROBLEMI</b>	<b>29</b>
<b>DOVE ACQUISTARE GLI ACCESSORI</b>	<b>30</b>
<b>SMALTIMENTO / AMBIENTE</b>	<b>30</b>

## GARANZIA

- Questo apparecchio è riservato a un uso esclusivamente domestico: in caso di utilizzo non appropriato o non conforme al modo d'uso qui indicato, la garanzia si annullerà e nessuna responsabilità sarà imputabile al produttore.
- Leggere attentamente le istruzioni per l'uso prima del primo utilizzo dell'apparecchio: un utilizzo non conforme alle presenti istruzioni solleverà Rowenta da qualsiasi responsabilità.

## CONSIGLI DI SICUREZZA

Per garantire la massima sicurezza, l'apparecchio è conforme alle normative in vigore (Direttive Bassa Tensione 2006/95/CE, Compatibilità Elettromagnetica 2004/108/CE, Ambiente...).

Questo prodotto non deve essere utilizzato da persone (compresi i bambini) le cui capacità fisiche, sensoriali o mentali sono ridotte o da persone prive di esperienza o conoscenza, a meno che non siano sorvegliate o siano state istruite sull'uso dell'apparecchio da una persona responsabile della loro sicurezza. Sorvegliare i bambini per accertarsi che non giochino con l'apparecchio.

Questo apparecchio può essere utilizzato da bambini di età superiore a 8 anni e da persone le cui capacità fisiche, sensoriali o mentali sono ridotte o da persone prive di esperienza o conoscenza, se sono state istruite sull'uso sicuro dell'apparecchio e conoscono i rischi correlati. I bambini non devono giocare con l'apparecchio. Le operazioni di pulizia e manutenzione ordinaria non devono essere effettuate da bambini, a meno che non abbiano almeno 8 anni e siano supervisionati. Tenere l'apparecchio e il cavo di alimentazione fuori dalla portata di bambini di età inferiore a 8 anni.

### 1 • Condizioni d'uso

L'aspirapolvere è un apparecchio elettrico, e pertanto da utilizzarsi in condizioni d'uso normali.

Utilizzare e conservare l'apparecchio lontano dalla portata dei bambini.

Non lasciare mai l'apparecchio acceso incustodito.

Non tenere il tubo o la bocchetta aspirante all'altezza di occhi e orecchie.

**Non utilizzare per aspirare su superfici morbide, liquidi di ogni tipo, sostanze calde, sostanze ultrasottili (gesso, cemento, cenere...), materiali taglienti (vetro), prodotti nocivi (solventi corrosivi), aggressivi (acidi, detergenti...), infiammabili ed esplosivi (a base alcolica).**

Non immergere mai l'apparecchio in acqua, non versare acqua sull'apparecchio e non conservare l'apparecchio in esterni.

Non utilizzare l'apparecchio: se a seguito di urti o cadute presenta danni visibili o anomalie di funzionamento.

In tal caso, non aprire l'apparecchio ma consegnarlo a un Centro Servizi autorizzato o contattare il servizio clienti Rowenta.

### 2 • Alimentazione elettrica

Verificare che la tensione (voltaggio) dell'apparecchio corrisponda a quella del circuito elettrico domestico in uso.

Spegnerne e scollegare l'apparecchio togliendo la spina dalla presa, senza tirare il cavo: immediatamente dopo l'uso, prima di ogni sostituzione di accessori, prima di ogni operazione di pulizia, manutenzione o sostituzione filtro.

Non utilizzare l'apparecchio se il cavo di alimentazione è danneggiato. Il corpo avvolgicavo e il cavo dell'aspirapolvere devono essere sostituiti al più presto da un Centro Servizi autorizzato, poiché la sostituzione richiede utensili e competenze specifici.

Importante: la presa di corrente deve essere protetta da un fusibile di almeno 16A. Se il circuito salvavita scatta all'avvio dell'apparecchio, ciò può essere dovuto alla presenza di altri apparecchi ad alta potenza connessi sullo stesso circuito elettrico. L'entrata in funzione del salvavita può essere evitata regolando l'apparecchio su un livello basso di potenza prima di accenderlo, impostando poi una potenza superiore durante l'uso.

### 3 • Riparazioni

Le riparazioni devono essere affidate esclusivamente a tecnici autorizzati che garantiscano l'utilizzo di pezzi di ricambio originali. Riparare l'apparecchio da soli annulla ogni garanzia e può costituire un rischio per la propria incolumità.

## DESCRIZIONE

- |   |   |    |  |
|---|---|----|--|
| 1 | Coperchio dell'aspirapolvere                    | 9  | Bocca di aspirazione                     |
| 2 | Tasto di apertura coperchio                     | 10 | Griglia uscita aria                      |
| 3 | Lato frontale                                   | 11 | Pedale avvio/arresto                     |
| 4 | Sistema di separazione aria / polvere           | 12 | Pedale avvolgicavo                       |
|   | a – Separatore con coni                         | 13 | Alloggio tubo                            |
|   | b – Griglia di separazione aria / polvere       | 14 | Ruote                                    |
|   | c – Scomparto di separazione                    | 15 | Rotella multidirezionale                 |
| 5 | Cassetta polvere                                | 16 | Sede filtro HEPA                         |
|   | a – Cassetta principale                         | 17 | Filtro HEPA (rif. ZR9015.01)             |
|   | b – Cassetta polveri fini                       | 18 | Cassetta filtro (rif. RS-RT3587)         |
|   | c – Giunti                                      |    | a – Filtro in schiuma nero               |
| 6 | Livello massimo di riempimento cassetta polvere |    | b – Microfiltro                          |
| 7 | Sede cassetta polvere                           | 19 | Sistema di presenza cassetta filtro (18) |
| 8 | Impugnatura per trasporto                       |    |  |

\* Secondo i modelli: si tratta di equipaggiamenti specifici per alcuni modelli o di accessori disponibili in opzione.

## DESCRIZIONE

### Accessori

- 20 Flessibile con impugnatura ERGO COMFORT SILENCE (21)
- 21 a – Impugnatura ergonomica ERGO COMFORT SILENCE  
b – Spazzola integrata (EASY BRUSH)  
c – Variatore meccanico di potenza (POWER CONTROL)
- 22 Tubo telescopico in metallo ERGO COMFORT SILENCE  
a – Sistema di blocco impugnatura/tubo (LOCK SYSTEM)  
b – Pulsante di regolazione del tubo (TELESCOPIC SYSTEM)
- 23 Bocchetta multiuso ERGO COMFORT SILENCE

a – Sistema di blocco impugnatura/tubo (LOCK SYSTEM)

b – Interruttore 2 posizioni: spazzola rientrata per tappeti e moquette / spazzola sporgente per parquet e superfici lisce.

- 24 Bocchetta telescopica\*
- 25 Bocchetta per mobili\*
- 26 Bocchetta parquet Delta\*
- 27 Bocchetta parquet rettangolare\*
- 28 Turbospazzola\*
- 29 Mini turbospazzola\*
- 30 Supporto accessori\*

## PRIMA DEL PRIMO UTILIZZO

### 1 • Disimballaggio

Disimballare l'apparecchio e togliere tutte le etichette, conservare la garanzia e leggere attentamente le istruzioni prima del primo utilizzo.

### 2 • Consigli e precauzioni

Prima di ogni utilizzo, il cavo deve essere completamente srotolato. Evitare di incastrarlo o di farlo passare vicino a spigoli taglienti.

Se si utilizza una prolunga, assicurarsi che sia in perfette condizioni e adatta alla potenza dell'aspirapolvere. Non scollegare mai l'apparecchio tirando il cavo.

Non spostare l'aspirapolvere tirandolo per il cavo. Utilizzare l'apposita maniglia di trasporto.

Non utilizzare il cavo o il tubo flessibile per sollevare l'apparecchio.

Spegnere e scollegare l'apparecchio dopo ogni utilizzo.

Spegnere e scollegare sempre l'apparecchio prima di ogni operazione di pulizia o di manutenzione.

L'aspirapolvere è equipaggiato con un sistema di protezione che evita il surriscaldamento del motore. In taluni casi (utilizzo su divani, poltrone etc... ) il sistema di protezione entra in funzione e l'apparecchio può emettere un rumore insolito. Ciò è normale.

Utilizzare esclusivamente accessori e filtri Rowenta.

Verificare che tutti i filtri siano correttamente posizionati.

**Non azionare mai l'aspirapolvere senza sistema di filtraggio (schiuma, micro-filtro e filtro).**

Non rimettere mai filtro e micro-filtro nell'apparecchio se non sono completamente asciutti.

In caso di difficoltà nel reperire gli accessori e i filtri, contattare il servizio clienti Rowenta.

## UTILIZZO

### 1 • Assemblaggio degli elementi

Inserire l'attacco del tubo flessibile nella bocca di aspirazione situata sull'apparecchio (fig.1).

*Per toglierlo, sbloccare e sfilare l'attacco.*

Se desiderato, fissare il supporto accessori nella sua sede sul retro dell'aspirapolvere (fig.2) e sistemarvi gli accessori.

*Nota: non è necessario togliere il supporto accessori per aprire il coperchio dell'aspirapolvere.*

- Incastrare il tubo telescopico metallico all'estremità dell'impugnatura fino a udire il "clic" di blocco (fig. 3). *Per sbloccarlo, premere il pulsante di blocco/sblocco sul tubo e rimuoverlo.*

- Incastrare la bocchetta multiuso per tutte le superfici (23) all'estremità del tubo telescopico metallico fino a udire il "clic" di blocco (fig. 4). *Per sbloccarla, premere il pulsante di blocco/sblocco sulla bocchetta e rimuoverla.*

- Regolare il tubo telescopico metallico fino alla lunghezza desiderata tramite il sistema telescopico (TELESCOPIC SYSTEM) (fig. 5).

Inserire l'accessorio da utilizzare all'estremità del tubo o dell'impugnatura:

- per tappeti e moquette: utilizzare la bocchetta in posizione "spazzola rientrata" o la Turbospazzola\* (fibre e setole animali).

. per parquet e superfici lisce: utilizzare la bocchetta per tutte le superfici in posizione "spazzola sporgente" o, per risultati ottimali, utilizzare la bocchetta per parquet\*.

- per angoli e posizioni difficili: utilizzare la bocchetta a fessura telescopica\*.

- per mobili e superfici delicate: utilizzare la spazzola integrata (EASY BRUSH) o la bocchetta per mobili\*.

**ATTENZIONE** Spegnere e scollegare sempre l'aspirapolvere prima di cambiare gli accessori.

### CONSIGLI PER L'USO

Sistema tubo ERGO COMFORT SILENCE

Il sistema tubo ERGO COMFORT SILENCE è stato concepito per facilitare e migliorare il comfort durante l'utilizzo dell'aspirapolvere.

Per evitare danni alla schiena e garantire una postura corretta:

1. Regolare la lunghezza del tubo telescopico in metallo ERGO COMFORT SILENCE a seconda delle proprie preferenze (fig. 6).

2. Posizionare l'altra mano sull'impugnatura ERGO COMFORT SILENCE (fig. 7).

\* Secondo i modelli: si tratta di equipaggiamenti specifici per alcuni modelli o di accessori disponibili in opzione.



## UTILIZZO

### 2 • Collegamento e messa in funzione dell'apparecchio

Srotolare completamente il cavo, collegare l'aspirapolvere e premere il pedale avvio/arresto (fig. 8).

**ATTENZIONE:** non azionare mai l'aspirapolvere senza sistema di filtraggio (schiuma, microfiltro e filtro).

Regolare la potenza di aspirazione utilizzando il variatore meccanico di potenza\* sull'impugnatura (fig. 9):

- Posizione  (MIN) per l'aspirazione su tessuti delicati (tende, tessuti).
- Posizione  (Media) per l'aspirazione quotidiana su tutti i tipi di superfici in caso di sporcizia media.
- Posizione  (MAX) per l'aspirazione su superfici dure (piastrelle, parquet), tappeti e moquette in caso di incrostazioni gravi.

## PULIZIA E MANUTENZIONE

*L'aria che respiriamo contiene particelle che possono causare allergie e problemi: larve e deiezioni di acari, muffe, pollini, fumi e residui animali (peli, pelle, saliva, urina).*

*Le particelle più sottili penetrano profondamente nell'apparato respiratorio, rischiando di provocare infiammazioni e alterare le funzioni respiratorie.*

*I filtri (H)EPA, (High Efficiency Particulate Air Filter (filtri ad alta efficacia per le particelle aeree) permettono di trattenere anche le particelle più fini.*

*Grazie al filtro (H)EPA, l'aria emessa dall'apparecchio è più salubre di quella aspirata.*

**IMPORTANTE** Spegner e scollegare sempre l'aspirapolvere prima di qualsiasi operazione di pulizia o manutenzione. Controllare e pulire sempre l'aspirapolvere e i filtri.

**ATTENZIONE** Non azionare mai l'aspirapolvere senza sistema di filtraggio (schiuma, microfiltro e filtro).

### 1 • Svuotare la cassetta polvere (5)

Dopo ogni utilizzo svuotare la cassetta polvere come illustrato di seguito:

- Prendere la cassetta tirandola per l'impugnatura (fig. 15).
- Separare la cassetta polveri fini (5b) dalla cassetta principale (5a) (fig. 16).
- Svuotare la cassetta principale in un cestino dei rifiuti (fig. 17), poi svuotare la cassetta polveri fini (5b) (fig. 18).
- Pulire i giunti della cassetta aiutandosi con un panno.
- Rimettere in posizione la cassetta polveri fini nella cassetta principale (fig. 19), poi riporre il tutto nella sua sede (fig. 20).

**ATTENZIONE** Non superare mai il livello massimo (6) indicato sulla cassetta polvere.

### 3 • Conservazione e trasporto dell'apparecchio

Dopo l'utilizzo spegnere l'aspirapolvere premendo il pedale avvio/arresto e scollegarlo dalla rete elettrica (fig. 10). Riavvolgere il cavo premendo il pedale avvolgicavo (fig. 11). Grazie alla maniglia di trasporto (8), l'aspirapolvere è facilmente trasportabile.

Non spostare l'apparecchio tenendolo per l'impugnatura della cassetta polvere (fig. 12).

Al momento di riporre l'aspirapolvere, collocare il tubo nella sua sede sul retro dell'apparecchio (fig. 13). Non è necessario togliere il supporto accessori (30) per riporre gli accessori (fig. 14).

### 2 • Lavare il filtro in schiuma nero (18a)

**IMPORTANTE** Ogni 6 mesi, o quando le prestazioni dell'aspirapolvere calano, lavare il filtro in schiuma nero.

Premere il pulsante di apertura del coperchio (fig. 21). Spostare il coperchio all'indietro (fig. 22).

Togliere il filtro in schiuma nero (fig. 23), lavarlo e asciugarlo (fig. 24). Lasciarlo asciugare almeno 12 ore prima di rimetterlo nell'apparecchio.

**ATTENZIONE** Lasciare asciugare completamente il filtro in schiuma nero e controllare che sia perfettamente asciutto.

Sostituire il filtro in schiuma nero e chiudere il coperchio.

### 3 • Pulire il microfiltro (18b)

**IMPORTANTE** Ogni 6 mesi, lavare il microfiltro.

Premere il pulsante di apertura del coperchio (fig. 21). Spostare il coperchio all'indietro (fig. 22).

Togliere la cassetta filtro (18), poi separare il filtro in schiuma nero (18a) del microfiltro (18b) (fig. 25).

Lavare il microfiltro (fig. 26). Lasciarlo asciugare almeno 12 ore prima di rimetterlo nell'apparecchio.

**ATTENZIONE** Lasciare asciugare completamente il microfiltro e controllare che sia ben asciutto prima di rimetterlo nella sua sede.

Sostituire il filtro in schiuma nero e chiudere il coperchio.

\* Secondo i modelli: si tratta di equipaggiamenti specifici per alcuni modelli o di accessori disponibili in opzione.

## PULIZIA E MANUTENZIONE

**ATTENZIONE** L'apparecchio è equipaggiato con un sistema di sicurezza (19) che rileva la presenza della cassetta filtro : non sarà possibile chiudere il coperchio se la cassetta filtro non è presente (18a+18b)

**IMPORTANTE** Se dopo la pulizia del filtro in schiuma nero e del microfiltro l'aspirapolvere mostra un calo delle prestazioni, pulire il filtro HEPA.

### 4 • Pulire il filtro HEPA (17)

Togliere il supporto accessori (30) e posizionare l'aspirapolvere in verticale (fig. 27).

Aprire la chiusura di accesso al filtro HEPA (fig. 28).

Togliere il filtro HEPA dalla sua sede (fig. 29). Pulire il filtro HEPA battendolo leggermente contro il bordo di un cestino dei rifiuti (fig. 30). Rimetterlo nella sua sede (fig. 31).

Richiudere stringendo fino a udire il "clic" del blocco (fig. 32).

**IMPORTANTE** Sostituire il filtro HEPA ogni 12 mesi. Il filtro HEPA (rif. ZR9015.01) è disponibile dal proprio rivenditore di fiducia o presso i Centri Servizi Autorizzati.

### 5 • Pulire il sistema di separazione aria/polvere (4)

Staccare il tubo flessibile dall'aspirapolvere.

Aprire il coperchio dell'apparecchio (fig. 21-22).

Premere sul pulsante di espulsione del separatore (fig. 33), poi togliere il sistema di separazione (fig. 34).

Togliere lo scomparto di separazione (4c) ruotandolo leggermente verso destra (fig. 35), poi separare i due elementi (fig. 36).

Lavare le parti (4a+b e 4c) con acqua fresca (fig. 37) e lasciarli asciugare per almeno 6 ore.

Rimettere gli elementi del sistema filtrante (4) in posizione:

- rimettere lo scomparto di separazione (4c) sul sistema di separazione (4a+b) (fig. 38) ruotandolo leggermente fino a udire il "clic" di blocco (fig. 39).

- ricollocare il sistema di separazione (4) nell'apparecchio (fig. 40) e richiudere il coperchio.

### 6 • Pulire l'aspirapolvere

Pulire il corpo dell'apparecchio e gli accessori con un panno morbido inumidito, poi asciugare con un panno asciutto.

Lavare la cassetta polvere (5a + 5b) con acqua insaponata, poi asciugare con un panno morbido.

**IMPORTANTE** Non utilizzare prodotti detergenti, aggressivi o abrasivi. La trasparenza della cassetta polvere e/o del lato anteriore e/o del coperchio possono subire modificazioni nel tempo, senza che ciò influisca sulle prestazioni dell'apparecchio.

**ATTENZIONE** Non lavare il coperchio dell'apparecchio sotto l'acqua. Pulirlo con un panno morbido e inumidito.

## RISOLUZIONE PROBLEMI

**IMPORTANTE** Se l'aspirapolvere funziona meno bene del solito, prima di ogni verifica ulteriore spegnerlo premendo il pedale avvio/arresto.

#### Se l'aspirapolvere non funziona

• L'apparecchio non è alimentato. Verificare che l'apparecchio sia correttamente collegato alla rete elettrica.

#### Se l'aspirapolvere non aspira

• Un accessorio, il tubo, il flessibile, il separatore (4a), la griglia di separazione aria/polvere (4b) o lo scomparto di separazione (4c) sono otturati: togliere ciò che li ottura.

• Il filtro in schiuma nero (18a) è saturo: pulirlo.

• Il microfiltro (18b) è saturo: pulirlo.

• Il filtro HEPA (17) è saturo: pulirlo battendolo leggermente sul bordo di un cestino dei rifiuti. Se il filtro HEPA è danneggiato, sostituirlo.

#### Se l'aspirapolvere non aspira come dovrebbe o produce rumori e sibili

• Un accessorio, il tubo, il flessibile, il separatore (4a), la griglia di separazione aria/polvere (4b) o lo scomparto di separazione (4c) sono parzialmente otturati: togliere ciò che li ottura.

• La cassetta polvere è piena: svuotarla e lavarla.

• Il coperchio dell'aspirapolvere non è posizionato correttamente:

chiudere bene il coperchio.

• La cassetta polvere non è posizionata correttamente: posizionarla correttamente.

• Il variatore meccanico di potenza è aperto: chiuderlo.

#### Se il separatore a coni (4a) è pieno

• Le polveri si accumulano nello scomparto di separazione (4c): verificare che non vi siano ostruzioni tra lo scomparto di separazione (4c) e la cassetta polvere (5). Verificare che non vi siano ostruzioni negli ingressi della cassetta polvere.

• Gli ingressi della cassetta polvere sono ostruiti: togliere la cassetta polvere e svuotarla. Pulire i giunti della cassetta polvere.

#### Se la bocchetta è difficile da muovere

• Aprire il variatore meccanico di potenza.

#### Se il cavo non si avvolge completamente





• Il riavvolgimento del cavo è rallentato: srotolare di nuovo il cavo e premere il pedale avvolgi-cavo.

Se il problema persiste consegnare l'apparecchio al Centro Assistenza Rowenta più vicino.

Per un elenco dei centri assistenza autorizzati, contattare il servizio consumatori al recapito indicato nel certificato di garanzia internazionale allegato.

\* Secondo i modelli: si tratta di equipaggiamenti specifici per alcuni modelli o di accessori disponibili in opzione.

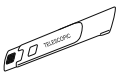
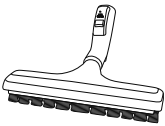
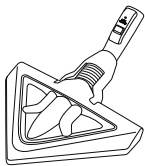
## DOVE ACQUISTARE GLI ACCESSORI

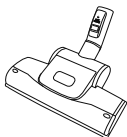
ACCESSORI*	UTILIZZO	UTILIZZO DELL'ACCESSORIO:	LUOGO D'ACQUISTO
Spazzola mobili 	Pulizia dei mobili.	Fissare la spazzola mobili all'estremità dell'impugnatura.	<p><b>Centri assistenza autorizzati Rowenta</b> (Per un elenco dei centri assistenza autorizzati, contattare il servizio consumatori al recapito indicato nel certificato di garanzia internazionale allegato.)</p>
Bocchetta mobili 	Pulizia dei mobili.	Fissare la bocchetta mobili all'estremità dell'impugnatura o del tubo.	
Bocchetta a fessura telescopica 	Pulizia degli angoli e dei luoghi di difficile accesso.	Fissare la bocchetta all'estremità dell'impugnatura o del tubo.	
Bocchetta parquet rettangolare 	Pulizia delle superfici delicate.	Fissare la bocchetta all'estremità del tubo.	
Bocchetta parquet DELTA 	Pulizia delle superfici delicate.	Fissare la bocchetta parquet DELTA all'estremità del tubo.	
Mini turbospazzola 	Pulizia profonda dei tessuti d'arredo.	Fissare la mini turbospazzola all'estremità del tubo.	
Turbospazzola 	Disincrostazione e rimozione di peli di animali da tappeti e moquette.	Fissare la mini turbospazzola all'estremità del tubo.	

## SMALTIMENTO / AMBIENTE

Imballaggio: L'imballo a protezione dell'apparecchio è costituito da materiali eco-compatibili e riciclabili. I materiali d'imballaggio usati devono essere consegnati a un centro di raccolta preposto.

Apparecchio usato: non smaltire l'apparecchio assieme ai rifiuti domestici. L'apparecchio contiene materiali riciclabili, pertanto si raccomanda di consegnarlo al proprio rivenditore di fiducia o a un centro di smaltimento affinché venga correttamente riciclato.

\* Secondo i modelli: si tratta di equipaggiamenti specifici per alcuni modelli o di accessori disponibili in opzione.



**Partecipiamo alla protezione dell'ambiente!**

Filtri usati: se non contengono sostanze proibite, i filtri usati possono essere smaltiti assieme ai rifiuti generici.



<b>KORTE INHOUD</b>	<b>Page</b>
<b>GARANTIE</b>	<b>32</b>
<b>VEILIGHEIDSVOORSCHRIFTEN</b>	<b>32</b>
1. Gebruiksvoorwaarden	32
2. Elektrische voeding	32
3. Reparaties	32
<b>BESCHRIJVING VAN HET APPARAAT</b>	<b>32</b>
<b>VOOR HET EERSTE GEBRUIK</b>	<b>33</b>
1. Uitpakken	33
2. Advies en voorzorgsmaatregelen	33
<b>GEBRUIK</b>	<b>33</b>
1. De onderdelen van het apparaat monteren	33
2. Het snoer aansluiten en het apparaat aanzetten	34
3. Het apparaat opbergen en verplaatsen	34
<b>REINIGEN EN ONDERHOUDEN</b>	<b>34</b>
1. Het stofreservoir legen	34
2. De zwarte schuimfilter schoonmaken	34
3. De microfilter schoonmaken	34
4. De HEPA filter schoonmaken	35
5. Het lucht/stof scheidingsstelsel schoonmaken	35
6. De stofzuiger schoonmaken	35
<b>REPARATIE</b>	<b>35</b>
<b>WAAR KUNT U ACCESSOIRES KOPEN</b>	<b>36</b>
<b>AFDANKEN / MILIEU</b>	<b>36</b>

## GARANTIE

- Dit apparaat is uitsluitend geschikt voor huishoudelijk gebruik; In geval van oneigenlijk gebruik, of gebruik dat niet conform de gebruiksaanwijzing is, kan het merk in geen geval aansprakelijk worden gesteld en vervalt de garantie.
- Lees de gebruiksaanwijzing aandachtig voor het eerste gebruik: Niet-naleving ontheft Rowenta van alle aansprakelijkheid.

## VEILIGHEIDSVOORSCHRIFTEN

Dit apparaat voldoet aan alle van toepassing zijnde normen en regels om uw veiligheid te garanderen (Richtlijnen Laagspanning 2006/95/CE, Elektromagnetische Compatibiliteit 2004/108/CE, Milieu, ...).

Dit apparaat mag niet worden gebruikt door personen (of kinderen) met verminderde fysieke, zintuiglijke of mentale capaciteiten, of personen die te weinig ervaring of kennis hebben tenzij ze onder de supervisie staan van een persoon die voor hen verantwoordelijk is of als ze genoeg richtlijnen gekregen hebben om het apparaat correct te kunnen hanteren. Er moet toezicht op kinderen zijn, zodat zij niet met het apparaat kunnen spelen.

Dit apparaat mag worden gebruikt door kinderen vanaf 8 jaar, door personen zonder ervaring of kennis en door personen met verminderde fysieke, mentale of zintuiglijke capaciteiten als ze genoeg uitleg en richtlijnen gekregen hebben om het apparaat veilig te kunnen hanteren en de risico's kennen.

Kinderen mogen niet met het apparaat spelen.

De reinigings- en onderhoudswerkzaamheden mogen niet door kinderen worden uitgevoerd tenzij ze ouder zijn dan 8 jaar en onder supervisie staan. Houd het apparaat en het snoer buiten het bereik van kinderen jonger dan 8 jaar.

### 1 • Gebruiksvoorwaarden

Uw stofzuiger is een elektrisch apparaat: de stofzuiger moet in normale gebruiksomstandigheden gebruikt worden.

Gebruik en bewaar het apparaat buiten bereik van kinderen. Laat het apparaat nooit zonder toezicht aanstaan.

Houd de zuigmond of het uiteinde van de buis buiten bereik van ogen of oren..

**Gebruik de stofzuiger nooit op natte oppervlakken. Gebruik het apparaat niet om vloeistoffen van welke aard dan ook, warme stoffen, zeer fijne stoffen (pleister, cement, as...), grof afval met scherpe randen (glas), schadelijke producten (oplos- of afbijtmiddelen...), agressieve producten (zuren, reinigingsmiddelen...), brandbare en ontplofbare producten (op basis van benzine of alcohol) op te zuigen.**

Dompel het apparaat nooit in water onder, laat er geen water op spetteren en gebruik het nooit buitenshuis.

Het apparaat niet gebruiken: indien het is gevallen en zichtbare beschadigingen vertoont of niet juist werkt.

Maak het apparaat niet zelf open maar stuur het naar het dichtstbijzijnde Erkende Service Centrum of neem contact op met de Rowenta Klantendienst.

### 2 • Elektrische voeding

Controleer of de spanning (voltage) van uw apparaat overeenkomt met de spanning van uw elektrische installatie.

Zet het apparaat uit en trek de stekker uit het stopcontact: na gebruik, vóór het vervisselen van accessoires, vóór elke schoonmaak- of onderhoudsbeurt, vóór het verwisselen van de filter.

Gebruik het apparaat niet wanneer het snoer beschadigd is. Het oprolsysteem en het snoer van de stofzuiger dienen vervangen te worden door een Erkend Service Centrum. Voor de reparaties moet speciaal gereedschap gebruikt worden om gevaar te voorkomen.

Belangrijk: het stopcontact moet uitgerust zijn met een zekering van minstens 16A. Als er verschillende elektrische apparaten op hetzelfde elektrisch circuit zijn aangesloten, kan de hoofdschakelaar springen wanneer u de stofzuiger aanzet. U kunt dit voorkomen door het vermogen van het apparaat lager te zetten voor u het apparaat aanzet. Daarna kunt u het vermogen geleidelijk hoger zetten.

### 3 • Reparaties

Reparatiewerkzaamheden mogen uitsluitend door vakmensen en met originele reserveonderdelen worden uitgevoerd. Zelf een apparaat herstellen kan voor de gebruiker gevaar opleveren en doet de garantie vervallen.

## BESCHRIJVING

- |   |                                     |    |                                   |
|---|-------------------------------------|----|-----------------------------------|
| 1 | Deksel van de stofzuiger            | 9  | Aanzuigopening                    |
| 2 | Openingsknop van het deksel         | 10 | Luchtafvoerrooster                |
| 3 | Fronton                             | 11 | Start/stop pedaal                 |
| 4 | Lucht/stof scheidingsysteem         | 12 | Pedaal oprolsysteem               |
|   | a - Scheider met kegels             | 13 | Verticaal parkeren                |
|   | b - Lucht/stof scheidingsrooster    | 14 | Wielen                            |
|   | c - Scheidingscompartiment          | 15 | Multidirectioneel wielte          |
| 5 | Stofreservoir                       | 16 | Houder van de HEPA filter         |
|   | a - Hoofdeservoir                   | 17 | HEPA filter (ref. ZR9015.01)      |
|   | b - Reservoir voor fijn stof        | 18 | Filtercassette (ref. RS-RT3587)   |
|   | c - Ringen van het stofreservoir    |    | a - Zwarte schuimfilter           |
| 6 | Max vulniveau van het stofreservoir |    | b - Microfilter                   |
| 7 | Houder van het stofreservoir        | 19 | Houder van de filtercassette (18) |
| 8 | Transporthandvat                    |    |                                   |

\* Afhankelijk van het model: het gaat om modelspecifieke voorzieningen of als optie verkrijgbare accessoires.

# BESCHRIJVING

## Accessoires

- 20 Zuigslang met gebogen handvat ERGO COMFORT SILENCE (21)
- 21 a - Ergonomisch gebogen handvat ERGO COMFORT SILENCE  
b - Geïntegreerde borstel (EASY BRUSH)  
c - Mechanische vermogensregelaar (POWER CONTROL)
- 22 Metalen telescopische buis ERGO COMFORT SILENCE  
a - Vergrendelingssysteem gebogen handvat/buis (LOCK SYSTEM)  
b - Regelknop buis (TELESCOPIC SYSTEM)
- 23 Zuigmond voor alle vloeren ERGO COMFORT SILENCE  
a - Vergrendelingssysteem buis/zuigmond (LOCK SYSTEM)

- b - Knop met 2 standen: ingetrokken borstel voor tapijten en vaste vloerbekleding / met borstel voor parket en gladde vloeren.
- 24 Telescopische spleetzuigmond\*
- 25 Meubelzuigmond\*
- 26 Delta parketzuigmond\*
- 27 Rechthoekige parketzuigmond\*
- 28 Turboborstel\*
- 29 Mini Turboborstel\*
- 30 Houder accessoires\*

## VOOR HET EERSTE GEBRUIK

### 1 • Uitpakken

Pak uw apparaat uit en verwijder alle etiketten, bewaar de garantiebon en lees de gebruiksaanwijzing aandachtig voor het eerste gebruik.

### 2 • Advies en voorzorgsmaatregelen

Rol het snoer volledig uit voor gebruik. Zorg ervoor dat het snoer niet klem komt te zitten en laat het nooit over scherpe randen hangen.

Maakt u gebruik van een verlengsnoer, controleer dan of het snoer in perfecte staat verkeert en of de draaddoorsnede geschikt is voor het vermogen van uw stofzuiger. Trek nooit aan het snoer om de stekker uit het stopcontact te trekken.

Verplaats de stofzuiger niet door aan het snoer te trekken, het apparaat dient verplaatst te worden met behulp van het transporthandvat.

Gebruik nooit het snoer of de flexibele slang om het apparaat op te tillen.

Zet het apparaat uit en trek de stekker uit het stopcontact na gebruik.

Voor de onderhouds- of reinigingsbeurt altijd eerst de stofzuiger uitschakelen en de stekker uit het stopcontact trekken.

Uw stofzuiger is uitgerust met een systeem om oververhitting van de motor te voorkomen. Dit systeem kan in werking treden wanneer u de stofzuiger op zetels, stoelen,... gebruikt. Het apparaat maakt dan een vreemd geluid. Dit heeft echter geen invloed op de werking.

Gebruik enkel originele Rowenta accessoires en filters.

Controleer of alle filters goed geplaatst zijn.

**Laat de stofzuiger niet werken zonder filtersysteem (mousse, microfilter en filter).**

Plaats de mousse en de microfilter nooit in het apparaat wanneer ze niet volledig droog zijn.

Neem in geval van problemen en voor het verkrijgen van accessoires en filters voor deze stofzuiger contact op met de Rowenta Klantendienst.

## GEBRUIK

### 1 • De onderdelen van het apparaat monteren

Klik het verlengstuk van de zuigslang stevig in de zuigopening op de voorkant van het apparaat (fig.1).

*Om het verlengstuk te verwijderen, gebruikt u de clip en trekt u het verlengstuk uit het apparaat.*

U kunt de houder van de accessoires op de gleuf voor het verticaal parkeren op de achterkant van de stofzuiger vastmaken (fig.2) en de accessoires in de houder opbergen.

*Opmerking: u moet de houder niet verwijderen om het deksel van de stofzuiger te kunnen openen.*

- Schuif de metalen telescopische buis in het uiteinde van de stang tot u 'klik' hoort (fig.3). *Om de buis los te maken, drukt u op de vergrendelingsknop en verwijdert u de buis.*

- Schuif de zuigmond alle vloeren (23) in het uiteinde van de metalen telescopische buis tot u 'klik' hoort (fig.4). *Om de zuigmond los te maken, drukt u op de vergrendelingsknop en verwijdert u de zuigmond.*

- U kunt de lengte van de metalen telescopische buis met het telescopische systeem regelen (TELESCOPIC SYSTEM) (fig.5).

Schuif het gewenste accessoire op het uiteinde van de metalen telescopische buis of op het gebogen handvat:

- voor tapijten en vaste vloerbekleding: gebruik de zuigmond voor alle vloeren met ingetrokken borstel of de

Turboborstel\* (vezels en dierenharen).

- Voor parket en gladde vloeren: gebruik de zuigmond voor alle vloeren met borstel of de parketzuigmond voor een nog beter resultaat\*.

- Voor hoeken en moeilijk bereikbare plaatsen:

gebruik de telescopische spleetzuigmond\*.

- Voor meubels en kwetsbare oppervlakken: gebruik de geïntegreerde borstel (EASY BRUSH) of de meubelzuigmond\*.

**OPGELET:** Zet de stofzuiger uit en trek de stekker uit het stopcontact alvorens de accessoires te verwisselen.

### ERGONOMISCHE VOORSCHRIFTEN Productlijn ERGO COMFORT SILENCE

De ergonomische productlijn ERGO COMFORT SILENCE is ontworpen om het comfort van de gebruiker tijdens het stofzuigen te bevorderen en te verbeteren. Om een gebogen rug te voorkomen en een goede rechte houding te garanderen, moet u ervoor zorgen:

1. Dat de lengte van de metalen telescopische buis ERGO COMFORT SILENCE is afgesteld op uw lichaamsbouw (fig.6).
2. Dat u uw tweede hand voor het gebogen handvat ERGO COMFORT SILENCE plaatst (fig.7).

\* Afhankelijk van het model: het gaat om modelspecifieke voorzieningen of als optie verkrijgbare accessoires.



## GEbruik

### 2 • Het snoer aansluiten en het apparaat aanzetten

Rol het snoer volledig uit, steek de stekker in het stopcontact en bedien het Start / Stop pedaal (fig.8).

**OPGELET:** Laat de stofzuiger niet werken zonder filtersysteem (schuimfilter, microfilter en filter).

Stel de zuigkracht in met de mechanische vermogensregeelaar op het gebogen handvat (fig.9):

- Stand  (MIN) voor het stofzuigen van fijne stoffen (vitrages, textiel)
- Stand  (Gemiddeld) voor het dagelijks stofzuigen van allerlei soorten licht bevuilde vloeren
- Stand  (MAX) voor het stofzuigen van harde vloeren (tegels, parket,...) en zwaar bevuilde tapijten en vaste vloerbekleding.

## REINIGEN EN ONDERHOUDEN

*De lucht die wij inademen bevat deeltjes die allergen kunnen zijn: larven en uitwerpselen van huismijt, schimmel, pollen, rook en dierlijke residuen (haren, huid, speeksel, urine).*

*De fijnste deeltjes kunnen diep in het ademhalingsstelsel doordringen, ontstekingen veroorzaken en de ademhaling aantasten.*

*De (H)EPA filters, (High Efficiency Particulate Air filters, ofwel Absoluut filters, houden de fijnste deeltjes vast.*

*Dankzij de (H)EPA-filter is de lucht die door de stofzuiger in het vertrek geblazen wordt gezonder dan de opgezogen lucht.*

**BELANGRIJK:** Zet de stofzuiger uit en trek de stekker uit het stopcontact alvorens onderhouds- of schoonmaakwerkzaamheden uit te voeren. U moet de stofzuiger en de verschillende filters regelmatig controleren en schoonmaken.

**OPGELET:** Laat de stofzuiger niet werken zonder filtersysteem (schuimfilter, microfilter en filter).

### 1 • Het stofreservoir legen (5)

Na elk gebruik leegt u het stofreservoir als volgt:

Neem het handvat van het stofreservoir vast en trek (fig.15).

Scheid het reservoir voor fijn stof (5b) van het hoofdreservoir (5a) (Fig.16).

Leeg het hoofdreservoir boven een vuilnisbak (Fig.17). Leeg daarna het reservoir voor fijn stof (5b) (Fig.18).

Maak de ringen van het reservoir met een doek schoon.

Zet het reservoir voor fijn stof opnieuw op het hoofdreservoir (Fig.19). Plaats vervolgens het stofreservoir (fig.20).

**OPGELET:** Respecteer de maximaaanduiding (6) op het stofreservoir.

### 3 • Het apparaat opbergen en verplaatsen

Zet na gebruik uw stofzuiger uit door het Start / Stop pedaal te bedienen en trek de stekker uit het stopcontact (fig.10). Berg het snoer op door op het pedaal voor het oprollen van het snoer te drukken (fig.11).

Dankzij het transporthandvat (8) kunt u de stofzuiger gemakkelijk verplaatsen.

Neem nooit het handvat van het stofreservoir vast om het apparaat te verplaatsen (fig.12).

Plaats de buis in de houder aan de achterkant van het apparaat wanneer u uw stofzuiger opbergt. U moet de houder van de accessoires niet verwijderen om het deksel van de stofzuiger te kunnen openen (Fig.14).

### 2 • De zwarte schuimfilter schoonmaken (18a)

**BELANGRIJK:** U moet de zwarte schuimfilter om de 6 maanden of wanneer de stofzuiger niet meer goed werkt, schoonmaken.

Druk op de openingsknop op het deksel (fig.21). Kantel het deksel naar achteren (fig.22).

Verwijder de zwarte schuimfilter (fig.23), maak de filter schoon en laat drogen (fig.24). Wacht minstens 12U alvorens de filter opnieuw te plaatsen.

**OPGELET:** Laat deze zwarte schuimfilter volledig drogen alvorens de filter opnieuw in het apparaat te plaatsen.

Plaats de schuimfilter en sluit het deksel.

### 3 • De microfilter schoonmaken (18b)

**BELANGRIJK:** Maak de microfilter om de 6 maanden schoon.

Druk op de openingsknop op het deksel (fig.21). Kantel het deksel naar achteren (fig.22).

Verwijder de filtercassette (18) en scheid de zwarte schuimfilter (18a) van de microfilter (18b) (fig.25).

Maak de microfilter schoon (fig.26). Wacht minstens 12U alvorens de filter opnieuw te plaatsen.

**OPGELET:** Laat de microfilter volledig drogen alvorens de filter opnieuw in het apparaat te plaatsen.

Plaats de microfilter en de zwarte schuimfilter en sluit het deksel.

## REINIGEN EN ONDERHOUDEN

**OPGELET:** Uw apparaat is voorzien van een veiligheidssysteem (19) dat aangeeft of de filtercassette correct geplaatst is: u kunt het deksel niet sluiten wanneer de filtercassette niet correct geplaatst is (18a+18b).

**BELANGRIJK:** Als de stofzuiger na het schoonmaken van de zwarte schuimfilter en de microfilter nog steeds niet goed zuigt, moet u de HEPA filter schoonmaken.

### 4 • De HEPA filter schoonmaken (17)

Verwijder de houder voor accessoires (30) en plaats de stofzuiger verticaal (Fig.27).

Open het toegangsluik naar de HEPA filter (Fig.28).

Verwijder de HEPA filter uit de houder (fig.29). Leeg de HEPA filter boven een vuilnisbak en maak de filter schoon (fig.30).

Plaats de filter opnieuw in de houder (fig.31).

Plaats het luik opnieuw tot u "klik" hoort (Fig.32).

**BELANGRIJK:** Vervang de HEPA filter om de 12 maanden. U kunt de HEPA filter (ref ZR9015.01) bij uw handelaar of in een Erkend Service Centrum kopen.

### 5 • Het lucht/stof scheidingsysteem schoonmaken (4)

Verwijder de zuigslang uit de stofzuiger.

Open het deksel van de stofzuiger (fig.21-22).

Druk op de uitwerpknop van de scheider (fig.33) en verwijder het scheidingsstelsel (fig.34).

Draai het scheidingscompartiment (4c) naar links (fig.35) en scheid de twee delen (fig.36).

Maak de onderdelen (4a+b en 4c) met water schoon (fig.37) en laat ze gedurende 6U drogen.

Plaats de onderdelen van het filtersysteem (4) opnieuw:

- zet het scheidingscompartiment (4c) op het scheidingsstelsel (4a+b) (fig.38) en draai tot u "klik" hoort (fig.39).

- zet vervolgens het scheidingsstelsel (4) in het apparaat (fig.40) en sluit het deksel.

### 6 • De stofzuiger schoonmaken

Maak de romp van het apparaat en de accessoires met een zachte en vochtige doek schoon. Droog vervolgens met een droge doek af.

Maak het stofreservoir (5a+5b) met water of zeepwater schoon. Droog vervolgens met een droge doek af.

**BELANGRIJK** Gebruik nooit agressieve of schurende producten. Het stofreservoir en/of het fronton en/of het deksel kunnen na verloop van tijd verkleuren. Dit heeft geen invloed op de werking van het toestel.

**OPGELET:** Maak het deksel van de stofzuiger niet met water schoon. Gebruik een zachte en vochtige doek.

## REPARATIE

**BELANGRIJK:** Als u merkt dat het apparaat niet meer goed werkt, zet u de stofzuiger onmiddellijk met het Start / Stop pedaal uit. Vervolgens controleert u onderstaande punten.

**Uw stofzuiger start niet:**

- Het apparaat is niet op het stroomnet aangesloten. Controleer of de stekker goed in het stopcontact zit.

**Uw stofzuiger zuigt niet:**

- Een accessoire, de buis, de zuigslang, de scheider (4a), het lucht/stof scheidingsstelsel (4b) of het scheidingscompartiment is verstopt: ontstop het onderdeel.
- De zwarte schuimfilter (18a) is verzadigd: maak de filter schoon.
- De microfilter (18b) is verzadigd: maak de filter schoon.
- De HEPA filter (18a) is verzadigd: leeg de filter boven een vuilnisbak en maak de filter schoon. Vervang de HEPA filter als deze beschadigd is.

**Uw stofzuiger zuigt niet goed, maakt lawaai of een piepend geluid:**

- Een accessoire, de buis, de zuigslang, de scheider (4a), het lucht/stof scheidingsstelsel (4b) of het scheidingscompartiment is gedeeltelijk verstopt: ontstop het onderdeel.
- Het stofreservoir is verzadigd: leeg en maak schoon.
- Het deksel van de stofzuiger is niet goed geplaatst: sluit het deksel opnieuw.

- Het stofreservoir is niet goed geplaatst: plaats correct.
- De mechanische vermogensregelaar op het gebogen handvat staat open: sluit.

**De scheider met kegels (4a) is verzadigd:**

- Het stof hoopt zich op in het scheidingscompartiment (4c): controleer of de buis tussen het scheidingscompartiment (4c) en het stofreservoir (5) niet verstopt is. Controleer of de toegang tot het stofreservoir vrij is,
- Als de toegang tot het stofreservoir verstopt is: verwijder het stofreservoir en leeg het. Maak de ringen van het stofreservoir schoon.

**Het zuigmondstuk is moeilijk te verplaatsen:**

- Open de mechanische vermogensregelaar\* op het gebogen handvat.

**Het snoer rolt niet volledig op:**







- Het snoer rolt traag op: trek aan het snoer en druk opnieuw op het pedaal.

**Neem als het probleem aanhoudt, neemt u contact op met het dichtstbijzijnde Erkende Service centrum van Rowenta.**

**Neem contact op met de Rowenta Klantendienst, indien u de lijst van Erkende Service Centra wilt raadplegen. U vindt de contactgegevens van deze dienst op de bijgevoegde, internationale garantietafel.**

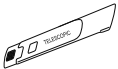
\* Afhankelijk van het model: het gaat om modelspecifieke voorzieningen of als optie verkrijgbare accessoires.

## WAAR KUNT U ACCESSOIRES KOPEN

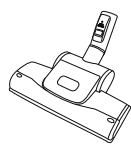
ACCESSOIRES*	GEBRUIK	PLAATSING VAN HET ACCESSOIRE	VERKOOPPUNTEN
Meubelborstel 	Om meubels schoon te maken.	Plaats de meubelborstel op het uiteinde van het gebogen handvat.	<b>Erkende Rowenta Service Centra</b> (Neem contact op met de Rowenta Klantendienst, indien u de lijst van Erkende Service Centra wilt raadplegen. U vindt de contactgegevens van deze dienst op de bijgevoegde, internationale garantietaal.)
Meubelzuigmond 	Om meubels schoon te maken.	Schuif de zuigmond op het uiteinde van het gebogen handvat of de buis.	
Telescopische spleetzuigmond 	Voor hoeken en moeilijk bereikbare plaatsen.	Schuif de telescopische spleetzuigmond op het uiteinde van het gebogen handvat of de buis.	
Rechthoekige parketzuigmond 	Voor fragiele vloeren.	Schuif de parketzuigmond op het uiteinde van de buis.	
DELTA parketzuigmond 	Voor fragiele vloeren.	Schuif de DELTA parketzuigmond op het uiteinde van de buis.	
Mini turboborstel 	Om meubelstoffen grondig schoon te maken.	Schuif de mini turboborstel op het uiteinde van de buis.	
Turboborstel 	Om vezels en dierenharen uit tapijt en vaste vloerbedekking te verwijderen.	Schuif de turboborstel op het uiteinde van de buis.	

## AFDANKEN / MILIEU

Verpakking: de verpakking van uw apparaat is gemaakt van ecologisch en recyclebaar materiaal. U kunt het verpakkingsmateriaal dat niet hergebruikt wordt, naar de hiervoor voorziene afvalinzamelpunten brengen.

Versleten apparaat: Gooi het apparaat niet bij het huisvuil. Uw apparaat bevat materialen die geschikt zijn voor hergebruik. Lever het in bij het milieustation in uw gemeente of bij onze technische dienst.



**WEES VRIENDELIJK VOOR HET MILIEU!**

Versleten filters: op voorwaarde dat de filters geen verboden stoffen bevatten, mag u ze met het huishoudelijk afval weggooien.

\* Afhankelijk van het model: het gaat om modelspecifieke voorzieningen of als optie verkrijgbare accessoires.

<b>INHALTSVERZEICHNIS</b>	<b>Page</b>
<b>GARANTIE</b>	<b>38</b>
<b>SICHERHEITSHINWEISE</b>	<b>38</b>
1. Gebrauchsbedingungen	38
2. Stromversorgung	38
3. Reparaturen	38
<b>GERÄTEBESCHREIBUNG</b>	<b>38</b>
<b>VOR DER ERSTEN NUTZUNG</b>	<b>39</b>
1. Auspacken	39
2. Tipps und Vorsichtsmaßnahmen	39
<b>NUTZUNG</b>	<b>39</b>
1. Zusammenbau der Geräteteile	39
2. Anschließen des Stromkabels und Einschalten des Geräts	40
3. Aufbewahrung und Transport des Geräts	40
<b>REINIGUNG UND INSTANDHALTUNG</b>	<b>40</b>
1. Leeren des Staubbehälters	40
2. Waschen des schwarzen Schaumstofffilters	40
3. Reinigung des Mikrofilters	40
4. Reinigung des HEPA-Filters	41
5. Reinigung des Luft-/Staubabscheidesystems	41
6. Reinigung Ihres Staubsaugers	41
<b>BEI BETRIEBSSTÖRUNGEN</b>	<b>41</b>
<b>WO MAN DIE ZUBEHÖRTEILE ERHÄLT</b>	<b>42</b>
<b>ENTSORGUNG / UMWELT</b>	<b>42</b>

## GARANTIE

- Dieses Gerät ist nur für private Haushaltszwecke bestimmt; bei unsachgemäßer, nicht der Gebrauchsanweisung entsprechender Verwendung kann die Marke nicht haftbar gemacht werden und die Garantie verfällt.
- Lesen Sie die Bedienungsanleitung vor der ersten Verwendung Ihres Geräts aufmerksam: Eine nicht der Gebrauchsanweisung entsprechende Verwendung befreit Rowenta von jeglicher Haftung.

## SICHERHEITSHINWEISE

Um Ihre Sicherheit zu gewährleisten, entspricht dieses Gerät den gültigen Normen und Richtlinien (Niederspannung 2006/95/CE, Elektromagnetische Verträglichkeit 2004/108/CE, Umweltverträglichkeit,...).

Dieses Gerät ist nicht dafür vorgesehen, von Personen (oder Kindern) verwendet zu werden, deren physische, sensorische oder mentale Fähigkeiten verringert sind, oder von Personen, die unzureichende Erfahrung oder Kenntnisse besitzen, außer sie werden von einer Person überwacht, die für ihre Sicherheit verantwortlich ist, oder zuvor hinsichtlich des Gebrauchs des Geräts unterwiesen. Kinder müssen überwacht werden, um sicherzustellen, dass sie nicht mit dem Gerät spielen.

Dieses Gerät kann von Kinder ab 8 Jahren und Personen, denen es an Erfahrung und Kenntnissen mangelt oder deren physische, sensorielle oder mentale Fähigkeiten verringert sind, verwendet werden, wenn sie bezüglich der sicheren Verwendung des Geräts unterrichtet und betreut werden und die Risiken kennen. Kinder dürfen nicht mit dem Gerät spielen. Die Reinigung und Pflege durch den Nutzer darf nicht durch Kinder erfolgen, außer sie sind mindestens 8 Jahre alt und werden überwacht. Halten Sie das Gerät und das Stromkabel außerhalb der Reichweite von Kindern unter 8 Jahren.

### 1 • Gebrauchsbedingungen

Ihre Staubsauger ist ein elektrisches Gerät: Es muss unter normalen Gebrauchsbedingungen verwendet werden. Verwenden und lagern Sie das Gerät außerhalb der Reichweite von Kindern.  
Lassen Sie es niemals unbeaufsichtigt laufen.

Halten Sie den Sauger oder das Rohrende niemals in die Nähe von Augen oder Ohren.

**Saugen Sie keine feuchten Flächen, Flüssigkeiten irgendeiner Art, heiße Substanzen, superfeine Substanzen (Gips, Zement, Asche,...), große, schneidende Trümmer (Glas), schädliche Produkte (Lösungsmittel, Beizmittel,...), aggressive Produkte (Säuren, Reinigungsmittel,...), entflammare und explosive Produkte (auf Benzin- oder Alkoholbasis).**

Tauchen Sie das Gerät niemals in Wasser, spritzen Sie kein Wasser auf das Gerät und bewahren Sie es nicht im Freien auf. Verwenden Sie das Gerät nicht: wenn es gefallen ist und sichtbare Beschädigungen oder Funktionsstörungen aufweist. Öffnen Sie das Gerät in diesem Fall nicht, sondern senden Sie es an das nächste Kundendienstzentrum oder kontaktieren Sie den Verbraucherservice von Rowenta.

### 2 • Stromversorgung

Überprüfen Sie, ob die Betriebsspannung (Volt) Ihres Staubsaugers derjenigen Ihrer Elektroinstallation entspricht. Schalten Sie das Gerät aus und stecken Sie es ab, indem Sie den Stecker ziehen, ohne am Kabel zu ziehen: gleich nach der Verwendung, vor dem Wechseln von Zubehörteilen, vor jeder Reinigung, Wartung oder jedem Filterwechsel. Verwenden Sie das Gerät nicht, wenn das Stromkabel beschädigt ist. Der gesamte Aufwickler und das Kabel Ihres Staubsaugers müssen unbedingt von einem Kundendienstzentrum ausgetauscht werden, da aus Sicherheitsgründen Spezialwerkzeuge erforderliche sind, um Reparaturen durchzuführen.

Wichtig: Die Steckdose muss durch eine Sicherung mit mindestens 16A abgesichert sein. Wenn der Sicherungsschalter beim Einschalten des Geräts ausgelöst wird, kann es sein, dass andere elektrische Geräte mit einer hohen Leistung ebenfalls am selben Stromkreis angeschlossen sind. Das Auslösen des Schutzschalters kann verhindert werden, indem das Gerät vor dem Einschalten auf eine niedrige Leistung geschaltet und danach eine höhere Leistung eingestellt wird.

### 3 • Reparaturen

Reparaturen dürfen nur von Fachpersonal mit originalen Ersatzteilen durchgeführt werden. Das Gerät selbst zu reparieren, kann für den Nutzer gefährlich sein und lässt die Garantie erlöschen.

## BESCHREIBUNG

- 1 Staubsaugerdeckel
- 2 Knopf zum Öffnen des Deckels
- 3 Frontblende
- 4 Luft-/Staubabscheidesystem
  - a – Kegelabscheider
  - b – Luft-/Staubabscheidegitter
  - c – Abscheidefach
- 5 Staubbehälter
  - a – Hauptbehälter
  - b – Feinstaubbehälter
  - c – Dichtungen des Staubbehälters

- 6 Max. Füllstand des Staubbehälters
- 7 Staubbehälterfach
- 8 Transportgriff
- 9 Ansaugöffnung
- 10 Luftauslassgitter
- 11 An/Aus-Pedal
- 12 Pedal des Kabelaufwicklers
- 13 Parkposition
- 14 Räder
- 15 Drehrolle
- 16 HEPA-Filterfach

\* je nach Modell: Spezialzubehör für bestimmte Modelle oder zukaufbare Zubehörteile.



## BESCHRIJVING

- 17 HEPA-Filter (Ref. ZR9015.01)
  - 18 Filterkassette (Ref. RS-RT3587)
    - a – Schwarzer Schaumstofffilter
    - b – Mikrofilter
  - 19 Meldesystem für fehlende Filterkassette (18)
- Zubehörteile**
- 20 Schlauch mit Griff ERGO COMFORT SILENCE (21)
  - 21 a – Ergonomischer Griff ERGO COMFORT SILENCE
    - b – Integrierte Bürste (EASY BRUSH)
    - c – Mechanische Saugkraftregulierung (POWER CONTROL)
  - 22 Teleskop-Saugrohr aus Metall ERGO COMFORT SILENCE
    - a – Verriegelungssystem Griff/Rohr (LOCK SYSTEM)
    - b – Regelknopf des Rohres (TELESCOPIC SYSTEM)
  - 23 Düse ERGO COMFORT SILENCE für alle Bodenarten
    - a – Verriegelungssystem Rohr/Düse (LOCK SYSTEM)
    - b – Schalter mit 2 Positionen: Bürste für Teppiche und Teppichböden eingefahren / Bürste für Parkettböden und glatte Böden ausgefahren.
  - 24 Teleskop-Fugendüse\*
  - 25 Polsterdüse\*
  - 26 Parkettdüse Delta\*
  - 27 Rechteckige Parkettdüse\*
  - 28 Turbobürste\*
  - 29 Mini-Turbobürste\*
  - 30 Zubehörhalterung\*

## VOR DER ERSTEN NUTZUNG

### 1 • Auspacken

Packen Sie Ihr Gerät aus, entfernen Sie alle etwaigen Etiketten, bewahren Sie Ihren Garantieschein auf und lesen Sie die Gebrauchsanweisung vor der ersten Nutzung Ihres Geräts aufmerksam.

### 2 • Tipps und Vorsichtsmaßnahmen

Das Kabel muss vor der Verwendung komplett abgerollt werden. Zwicken Sie es nicht ein und führen Sie es nicht über scharfe Kanten.

Sollten Sie ein Verlängerungskabel verwenden, müssen Sie gewährleisten, dass es sich in einem perfekten Zustand befindet und für die Leistung Ihres Staubsaugers geeignet ist. Stecken Sie das Gerät niemals durch Ziehen am Kabel aus.

Bewegen Sie den Staubsauger nicht durch Ziehen am Kabel. Das Gerät muss mit Hilfe seines Handgriffs bewegt werden.

Heben Sie das Gerät nicht am Kabel oder Schlauch hoch.

Schalten Sie Ihren Staubsauger nach jeder Verwendung aus

und stecken Sie ihn ab.

Schalten Sie Ihren Staubsauger vor der Wartung oder Reinigung stets aus und stecken Sie ihn ab.

Ihr Staubsauger besitzt einen Schutzmechanismus, der ein Überhitzen des Motors verhindert. In einigen Fällen (Verwendung des Griffs bei Sesseln, Stühlen,...) wird der Schutzmechanismus ausgelöst und das Gerät kann ungewöhnlichen Lärm machen, der jedoch auf nichts Ernstes hinweist.

Verwenden Sie nur originale Zubehörteile und Filter von Rowenta.

Überprüfen Sie, ob alle Filter richtig eingesetzt sind.

**Lassen Sie Ihren Staubsauger niemals ohne Filtersystem (Schaumstofffilter, Mikrofilter und Filter) laufen.**

Setzen Sie niemals den Schaumstoff und den Mikrofilter in das Gerät ein, wenn sie nicht vollständig trocken sind.

Wenn Sie Probleme haben, Zubehörteile und Filter für diesen Staubsauger zu erhalten, kontaktieren Sie den Verbraucherservice von Rowenta.

## NUTZUNG

### 1 • Zusammenbau der Geräteteile

Klipsen Sie das Ende des Schlauchs in die Ansaugöffnung auf der Gerätevorderseite (fig. 1).

*Um ihn zu entfernen, klipsen Sie das Ende mit dem Klips ab und ziehen Sie ihn heraus.*

Befestigen Sie gegebenenfalls die Zubehörhalterung in der Einkerbung der Parkposition auf der Staubsaugerrückseite (fig. 2) und setzen Sie das Zubehör darauf.

*Anmerkung: Es ist nicht erforderlich, die Zubehörhalterung zu entfernen, um den Staubsaugerdeckel zu öffnen.*

- Stecken Sie das Teleskop-Saugrohr aus Metall in das Griffende, bis es hörbar einrastet (fig.3). *Drücken Sie zum Entfernen auf den Entriegelungsknopf des Rohrs und ziehen Sie es heraus.*

- Stecken Sie die Düse für alle Bodenarten (23) in das Ende des Teleskop-Saugrohrs aus Metall, bis sie hörbar einrastet (fig.4). *Drücken Sie zum Entfernen auf den Entriegelungsknopf der Düse und ziehen Sie sie heraus.*

- Stellen Sie das Teleskop-Saugrohr aus Metall mit Hilfe des Teleskop-Systems (TELESCOPIC SYSTEM) auf die gewünschte Länge ein (fig.5).

Stecken Sie das passende Zubehör in das Ende des Teleskop-Saugrohrs aus Metall oder den Griff:

- Bei Teppichen und Teppichböden: Verwenden Sie die Düse für alle Bodenarten mit eingefahrener Bürste oder die

Turbobürste\* (Fasern und Tierfell).

- Bei Parkettböden und glatten Böden: Verwenden Sie die Düse für alle Bodenarten mit ausgefahrener Bürste oder für ein besseres Ergebnis die Parkettdüse\*.

- Bei Winkeln und schwer zugänglichen Stellen: Verwenden Sie die Teleskop-Fugendüse\*.

- Bei Möbeln und empfindlichen Oberflächen: Verwenden Sie die in den Griff integrierte Bürste (EASY BRUSH) oder die Polsterdüse\*.

**ACHTUNG** Vor dem Auswechseln der Zubehörteile muss Ihr Staubsauger stets ausgeschaltet und ausgesteckt werden.

#### TIPPS ZUR ERGONOMIE

##### Serie ERGO COMFORT SILENCE

Die ergonomische Serie ERGO COMFORT SILENCE wurde entwickelt, um den Komfort des Nutzer beim Saugen zu erleichtern und zu verbessern.

Um zu vermeiden, den Rücken zu beugen, und um eine aufrechte Haltung zu garantieren, achten Sie darauf:

1. Die Länge des Teleskop-Saugrohrs aus Metall ERGO COMFORT SILENCE entsprechend Ihrer Körpergröße einzustellen (fig. 6).

2. Legen Sie Ihre zweite Hand in den vorderen Bereich des Griffs ERGO COMFORT SILENCE (fig.7).

\* je nach Modell: Spezialzubehör für bestimmte Modelle oder zukaufbare Zubehörteile.



## NUTZUNG

### 2 • Anschließen des Stromkabels und Einschalten des Geräts

Rollen Sie das Kabel komplett ab, stecken Sie Ihren Staubsauger an und drücken Sie auf das An/Aus-Pedal (fig. 8).

**ACHTUNG** Lassen Sie Ihren Staubsauger niemals ohne Filtersystem (Schaumstofffilter, Mikrofilter und Filter) laufen.

Stellen Sie die Saugkraft mit dem mechanischen Saugkraftregler\* am Griff ein (fig.9):

- Position  (MIN) zum Saugen empfindlicher Gewebe (Gardinen, Textilien).
- Position  (Mittlere) zum täglichen Saugen aller Arten von Böden bei geringer Verschmutzung.
- Position  (MAX) zum Saugen harter Böden (Fliesen, Parkett,...) und von Teppichen und Teppichböden bei starker Verschmutzung.

### 3 • Aufbewahrung und Transport des Geräts

Schalten Sie Ihr Gerät nach der Nutzung aus, indem Sie auf das An-/Aus-Pedal drücken, und stecken Sie es aus (fig. 10). Drücken Sie auf das Pedal des Kabelaufwicklers, um das Kabel zu verstauen (fig. 11).

Dank seines Griffs (8) können Sie Ihren Staubsauger einfach transportieren.

Transportieren Sie Ihr Gerät nicht am Griff des Staubbehälters (fig. 12).

Wenn Sie Ihren Staubsauger verstauen, platzieren Sie das Rohr an der hierfür vorgesehenen Stelle auf der Geräterückseite (fig. 13). Die Zubehöralterung (30) muss nicht entfernt werden, um das Zubehör zu verstauen (fig. 14).

## REINIGUNG UND INSTANDHALTUNG

*Die Luft, die wir atmen, enthält Partikel, die Allergien verursachen können: Milbenlarven und Milbenkot, Schimmelpilze, Pollen, Rauch und Tierrückstände (Haare, Haut, Speichel, Urin).*

*Besonders feine Partikel dringen tief in den Staubsauger ein, wo sie einen Brand verursachen oder die Saugfunktion insgesamt beeinträchtigen können.*

*Die (H)EPA-Filter ((High) Efficiency Particulate Air Filter), das heißt (hoch)effiziente Filter für Luftpartikel, ermöglichen es, feinste Partikel zurückzuhalten.*

*Dank des (H)EPA-Filters ist die in den Raum geblasene Luft gesünder als die angesaugte Luft.*

**WICHTIG** Schalten Sie Ihren Staubsauger vor der Wartung oder Reinigung stets aus und stecken Sie ihn ab. Überprüfen und reinigen Sie regelmäßig Ihren gesamten Staubsauger und die verschiedenen Filter.

**ACHTUNG** Lassen Sie Ihren Staubsauger niemals ohne Filtersystem (Schaumstofffilter, Mikrofilter und Filter) laufen.

### 1 • Leeren des Staubbehälters (5)

Leeren Sie den Staubbehälter nach jedem Gebrauch wie folgt: Nehmen Sie den Staubbehälter am Griff und ziehen Sie ihn heraus (fig. 15).

Trennen Sie den Feinstaubbehälter (5b) vom Hauptbehälter (5a) (fig. 16).

Leeren Sie den Hauptbehälter über einem Mülleimer aus (fig. 17), leeren Sie dann den Feinstaubbehälter (5b) (fig. 18).

Reinigen Sie die Behälterdichtungen mit einem Lappen.

Setzen Sie den Feinstaubbehälter wieder auf den Hauptbehälter (Fig. 19), setzen Sie dann den Staubbehälter wieder an seinen Platz (fig. 20).

**ACHTUNG** Überschreiten Sie niemals den auf dem Staubbehälter angegebenen max. Füllstand (6).

### 2 • Waschen des schwarzen Schaumstofffilters (18a)

**WICHTIG** Waschen Sie den schwarzen Schaumstofffilter alle 6 Monate oder wenn die Saugleistung nicht mehr zufriedenstellend ist.

Drücken Sie auf den Knopf zum Öffnen des Deckels (fig. 21). Klappen Sie den Deckel nach hinten (fig. 22).

Entfernen Sie den schwarzen Schaumstofffilter (fig. 23), waschen und trocknen Sie ihn dann (fig. 24). Lassen Sie ihn mindestens 12 Stunden trocknen, bevor Sie ihn wieder einsetzen.

**ACHTUNG** Lassen Sie den schwarzen Schaumstofffilter komplett trocknen und achten Sie darauf, dass er richtig trocken ist, bevor Sie ihn wieder ins Gerät einsetzen.

Setzen Sie den schwarzen Schaumstofffilter wieder ein und schließen Sie den Deckel.

### 3 • Reinigung des Mikrofilters (18b)

**WICHTIG** Waschen Sie den Mikrofilter alle 6 Monate.

Drücken Sie auf den Knopf zum Öffnen des Deckels (fig. 21). Klappen Sie den Deckel nach hinten (fig. 22).

Entfernen Sie die Filterkassette (18), trennen Sie dann den schwarzen Schaumstofffilter (18a) vom Mikrofilter (18b) (fig. 25).

Waschen Sie den Mikrofilter (fig. 26). Lassen Sie ihn mindestens 12 Stunden trocknen, bevor Sie ihn wieder einsetzen.

**ACHTUNG** Lassen Sie den Mikrofilter komplett trocknen und achten Sie darauf, dass er richtig trocken ist, bevor Sie ihn wieder ins Gerät einsetzen.

\* je nach Modell: Spezialzubehör für bestimmte Modelle oder zukaufbare Zubehörteile.

## REINIGUNG UND INSTANDHALTUNG

Setzen Sie den Mikrofilter, dann den schwarzen Schaumstofffilter wieder ein und schließen Sie den Deckel.

**ACHTUNG** Ihr Gerät besitzt ein Sicherheitssystem(19), das feststellt, ob die Filterkassette eingesetzt ist: Der Deckel kann ohne Filterkassette (18a+18b) nicht geschlossen werden.

**WICHTIG** Wenn Ihr Staubsauger nach der Reinigung des schwarzen Schaumstofffilters und des Mikrofilters nicht wieder seine alte Leistung hat, reinigen Sie den HEPA-Filter.

### 4 • Reinigung des HEPA-Filters (17)

Entfernen Sie die Zubehöralterung (30), stellen Sie den Staubsauger dann vertikal (fig. 27).

Öffnen Sie die Zugangsklappe zum HEPA-Filter (fig. 28).

Entfernen Sie den HEPA-Filter aus seinem Fach (fig. 29). Reinigen Sie den HEPA-Filter, indem Sie ihn leicht über einen Mülleimer ausklopfen (fig. 30). Setzen Sie ihn wieder in sein Fach (fig. 31).

Schließen Sie die Klappe wieder, bis sie hörbar einrastet (fig. 32).

**WICHTIG** Ersetzen Sie den HEPA-Filter alle 12 Monate. Der HEPA-Filter (Ref. ZR9015.01) ist bei Ihrem Händler oder in den Kundendienstzentren erhältlich.

### 5 • Reinigung des Luft-/Staubabscheidesystems (4)

Entfernen Sie den Staubsaugerschlauch.

Öffnen Sie den Staubsaugerdeckel (fig. 21-22).

Drücken Sie auf den Auswurfknopf des Abscheiders (fig. 33), entfernen Sie dann das Abscheidesystem (fig. 34).

Entfernen Sie das Abscheidefach (4c), indem Sie es leicht nach links drehen (fig. 35), trennen Sie dann die zwei Teile (fig. 36).

Waschen Sie die Teile (4a+b und 4c) mit klarem Wasser (fig. 37) und lassen Sie sie 6 Stunden trocknen.

Setzen Sie die Teile des Filtersystems (4) wieder ein:

- Setzen Sie das Abscheidefach (4c) wieder auf das Abscheidesystem (4a+b) (fig. 38), indem Sie es leicht drehen, bis es einrastet (fig. 39).

- Setzen Sie dann das gesamte Abscheidesystem (4) wieder in das Gerät (fig. 40), schließen Sie anschließend den Deckel wieder.

### 6 • Reinigung Ihres Staubsaugers

Wischen Sie den Gerätekörper und die Zubehöerteile mit einem feuchten, weichen Lappen ab, trocknen Sie sie dann mit einem trockenen Lappen.

Waschen Sie den Staubbehälter (5a+5b) mit klarem oder Seifenwasser, trocknen Sie ihn dann mit einem trockenen Lappen ab.

**WICHTIG** Verwenden Sie niemals aggressive oder scheuernde Reinigungsprodukte. Die Transparenz des Staubbehälters und/oder der Frontblende und/oder des Deckels können sich mit der Zeit ändern. Das beeinträchtigt die Leistungen des Geräts nicht.

**ACHTUNG** Waschen Sie den Deckel des Staubsaugers nicht mit klarem Wasser. Reinigen Sie ihn mit einem weichen und feuchten Lappen.

## BEI BETRIEBSSTÖRUNGEN

**WICHTIG** Sobald der Staubsauger weniger gut funktioniert oder einer Überprüfung unterzogen werden muss, ist er mit Hilfe des An/Aus-Pedals auszuschalten.

#### Ihr Staubsauger springt nicht an

- Das Gerät erhält keinen Strom. Überprüfen Sie, ob das Gerät korrekt angesteckt ist.

#### Ihr Staubsauger saugt nicht

- Ein Zubehör, das Rohr, der Schlauch, der Abscheider (4a), das Luft-/Staubabscheidegitter (4b) oder das Abscheidefach (4c) sind verstopft: Entfernen Sie die Verstopfung.
- Der schwarze Schaumstofffilter (18a) ist voll: Reinigen Sie ihn.
- Der Mikrofilter (18b) ist voll: Reinigen Sie ihn.
- Der HEPA-Filter (17) ist voll: Reinigen Sie ihn, indem Sie ihn über einen Mülleimer ausklopfen. Wenn der HEPA-Filter beschädigt ist, ersetzen Sie ihn.

#### Ihr Staubsauger hat eine weniger gute Saugleistung, er macht Lärm, er pfeift

- Ein Zubehör, das Rohr, der Schlauch, der Abscheider (4a), das Luft-/Staubabscheidegitter (4b) oder das Abscheidefach (4c) sind teilweise verstopft: Entfernen Sie die Verstopfung.
- Der Staubbehälter ist voll: Leeren und waschen Sie ihn.
- Der Staubsaugerdeckel ist nicht richtig geschlossen: Schließen Sie den Deckel richtig.

- Der Staubbehälter ist falsch positioniert: Positionieren Sie ihn richtig.

- Der mechanische Saugkraftregler\* am Griff ist offen: Schließen Sie ihn.

#### Wenn der Kegelabscheider (4a) sich füllt

- Es sammelt sich Staub im Abscheidefach (4c): Überprüfen Sie, ob etwas die Leitung zwischen dem Abscheidefach (4c) und dem Staubbehälter (5) verstopft. Überprüfen Sie, ob etwas die Eingänge des Staubbehälters verstopft.

- Die Eingänge des Staubbehälters sind verstopft: Entfernen Sie den Staubbehälter und leeren Sie ihn. Reinigen Sie die Dichtungen des Staubbehälters.

#### Die Düse ist nur schwer zu bewegen

- Öffnen Sie den mechanischen Saugkraftregler\* des Griffs.





#### Das Kabel lässt sich nicht vollständig aufwickeln

- Das Kabel wird beim Einziehen langsamer: Ziehen Sie das Kabel nochmals heraus und drücken Sie auf das Pedal des Kabelaufwicklers.

Wenn das Problem weiterhin besteht, senden Sie Ihren Staubsauger an das nächste Kundendienstzentrum von Rowenta. Eine Liste der zugelassenen Servicezentren erhalten Sie vom Verbraucherdienst von Rowenta, dessen Daten Sie auf der beiliegenden, internationalen Garantiekarte finden.

\* je nach Modell: Spezialzubehör für bestimmte Modelle oder zukaufbare Zubehörteile.

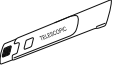
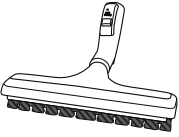
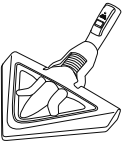
## WO MAN DIE ZUBEHÖRTEILE ERHÄLT

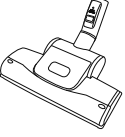
ZUBEHÖRTEILE*	NUTZUNG	ANBRINGEN DES ZUBEHÖRTEILS	KAUFORT
Polsterbürste 	Zum Reinigen von Möbeln.	Stecken Sie die Polsterbürste auf das Ende des Griffs.	<b>Zugelassene Servicezentren von Rowenta.</b> (Eine Liste der zugelassenen Servicezentren erhalten Sie vom Verbraucherdienst von Rowenta, dessen Daten Sie auf der beiliegenden, internationalen Garantiekarte finden.)
Polsterdüse 	Zum Reinigen von Möbeln.	Stecken Sie die Polsterdüse auf das Ende des Griffs oder des Rohrs.	
Teleskop-Fugendüse 	Für Winkel und schwer zugängliche Stellen.	Stecken Sie die Teleskop-Fugendüse auf das Ende des Griffs oder des Rohrs.	
Rechteckige Parkettdüse 	Für empfindliche Böden.	Stecken Sie die Parkettdüse auf das Rohrende.	
Parkettdüse DELTA 	Für empfindliche Böden.	Stecken Sie die Parkettdüse DELTA auf das Rohrende.	
Mini-Turbobürste 	Zum Tiefenreinigen vom Möbelstoffen.	Stecken Sie die Mini-Turbobürste auf das Rohrende.	
Turbobürste 	Zum Entfernen von Fäden und Tierhaaren aus Teppichen und Teppichböden.	Stecken Sie die Turbobürste auf das Rohrende.	

## ENTSORGUNG / UMWELT

**Verpackung:** Die Verpackung, die Ihr Gerät schützt, besteht aus ökologischen und wieder verwertbaren Materialien. Die Verpackungsmaterialien, die nicht mehr verwendet werden, müssen bei hierzu vorgesehenen Sammelstellen entsorgt werden.

**Gebrauchte Geräte:** Werfen Sie Ihr Gerät nicht in den Hausmüll. Ihr Gerät enthält zahlreiche wieder verwertbare und recycelbare Materialien. Übergeben Sie Ihr gebrauchtes Gerät also einem Händler oder einer Recyclingstelle, damit es entsprechend verwertet wird.



**Denken sie an den Schutz der Umwelt!**

**Gebrauchte Filter:** Wenn Sie keine nicht im Hausmüll erlaubten Substanzen beinhalten, können gebrauchte Filter über den Hausmüll entsorgt werden.

\* je nach Modell: Spezialzubehör für bestimmte Modelle oder zukaufbare Zubehörteile.

# INTERNATIONAL GUARANTEE : COUNTRY LIST

			
الجزائر <b>ALGERIA</b>	CIJA 9 rue Puvis de Chavannes Saint Euquene Oran	1 an 1 year	<b>(0)41 28 18 53</b>
<b>ARGENTINA</b>	GRUPE SEB ARGENTINA S.A. Billinghurst 1833 3° C1425DTK Capital Federal Buenos Aires	2 años 2 years	<b>0800-122-2732</b>
ՀԱՅԱՍՏԱՆ <b>ARMENIA</b>	ՓԲԸ "Գրուպպա ՄԵԲ", 125171, Մոսկվա, Լենինգրադյան խճուղի, 16A, շին.3	2 տարի 2 years	<b>(010) 55-76-07</b>
<b>AUSTRALIA</b>	GRUPE SEB AUSTRALIA PO Box 7535, Silverwater NSW 2128	1 year	<b>02 97487944</b>
ÖSTERREICH <b>AUSTRIA</b>	SEB ÖSTERREICH HmbH Campus 21 - Businesspark Wien Süd Liebermannstr. A02 702 2345 Brunn am Gebirge	2 Jahre 2 years	<b>01 866 70 299 00</b>
<b>BELGIQUE BELGIE</b> <b>BELGIUM</b>	GRUPE SEB BELGIUM SA NV 25 avenue de l'Espérance - ZI 6220 Fleurus	2 ans 2 years	<b>070 23 31 59</b>
БЕЛАРУСЬ <b>BELARUS</b>	ЗАО «Группа СЕБ-Восток», 125171, Москва, Ленинградское шоссе, д. 16А, стр. 3	2 года 2 years	<b>017 2239290</b>
<b>BOSNA I</b> <b>HERCEGOVINA</b>	SEB Développement Predstavništvo u BiH Vrazova 8/II 71000 Sarajevo	2 godine 2 years	<b>Info-linija za potrošače 033 551 220</b>
<b>BRASIL</b> <b>BRAZIL</b>	SEB COMERCIAL DE PRODUTOS DOMÉSTICOS LTDA Rua Venâncio Aires, 433/437/447, Pompéia, São Paulo/SP	1 ano 1 year	<b>0800-119933</b>
БЪЛГАРИЯ <b>BULGARIA</b>	ГРУП СЕБ БЪЛГАРИЯ ЕООД Ул. Борово 52 Г, ет. 1, офис 1, 1680 София	2 години 2 years	<b>0700 10 330</b>
<b>CANADA</b>	GRUPE SEB CANADA 345 Passmore Avenue Toronto, ON M1V 3N8	1 an 1 year	<b>800-418-3325</b>
<b>CHILE</b>	GRUPE SEB CHILE Comercial Ltda Av. Providencia, 2331, piso 5, oficina 501 Santiago	2 años 2 years	<b>12300 209207</b>
<b>COLOMBIA</b>	GRUPE SEB COLOMBIA Apartado Aereo 172, Kilometro 1 Via Zipaquira Cajica Cundinamarca	2 años 2 years	<b>18000919288</b>
<b>HRVATSKA</b> <b>CROATIA</b>	SEB Developpement S.A.S. Vodnjanska 26 10000 Zagreb	2 godine 2 years	<b>01 30 15 294</b>
ČESKÁ REPUBLIK <b>CZECH REPUBLIC</b>	GRUPE SEB ČR spol. s r .o. Jankovcova 1569/2c 170 00 Praha 7	2 roky 2 years	<b>731 010 111</b>

<b>DANMARK DENMARK</b>	GRUPE SEB NORDIC AS Tempovej 27 2750 Ballerup	2 år 2 years	<b>44 663 155</b>
<b>DEUTSCHLAND GERMANY</b>	GRUPE SEB DEUTSCHLAND GmbH / KRUPS GmbH Herrnrainweg 5 63067 Offenbach	2 Jahre 2 years	<b>0212 387 400</b>
<b>EESTI ESTONIA</b>	GRUPE SEB POLSKA Sp. z o.o. ul. Bukowińska 22b 02-703 Warszawa	2 aastat 2 years	<b>5 800 3777</b>
<b>SUOMI FINLAND</b>	Groupe SEB Finland Kutojantie 7 02630 Espoo	2 Vuotta 2 years	<b>09 622 94 20</b>
<b>France Continentale</b> + Guadeloupe, Martinique, Réunion, Saint-Martin	GRUPE SEB FRANCE Service Consommateur Rowenta BP 15 69131 ECULLY CEDEX	1 an 1 year	<b>09 74 50 36 23</b>
<b>ΕΛΛΑΔΑ GREECE</b>	SEB GROUPE ΕΛΛΑΔΟΣ Α.Ε. Οδός Καβαλιεράτου 7 Τ.Κ. 145 64 Ν. Κηφισιά	2 χρόνια 2 years	<b>2106371251</b>
<b>香港 HONG KONG</b>	SEB ASIA Ltd. Room 903, 9/F, South Block, Skyway House 3 Sham Mong Road, Tai Kok Tsui, Kowloon Hong-Kong	1 year	<b>852 8130 8998</b>
<b>MAGYARORSZÁG HUNGARY</b>	GRUPE SEB CENTRAL-EUROPE Kft. Táviró köz 4 2040 Budaörs	2 év 2 years	<b>06 1 801 8434</b>
<b>INDONESIA</b>	GRUPE SEB INDONESIA (Representative office) Sudirman Plaza, Plaza Marein 8th Floor JL Jendral Sudirman Kav 76-78, Jakarta 12910, Indonesia	1 year	<b>+62 21 5793 6881</b>
<b>ITALIA ITALY</b>	GRUPE SEB ITALIA S.p.A. Via Montefeltro, 4 20156 Milano	2 anni 2 years	<b>199207815</b>
<b>JAPAN</b>	GRUPE SEB JAPAN Co. Ltd. 1F Takanawa Muse Building, 3-14-13, Higashi Gotanda, Shinagawa-Ku, Tokyo 141-0022	1 year	<b>0570-077772</b>
<b>ҚАЗАҚСТАН KAZAKHSTAN</b>	ЖАҚ «Группа СЕБ- Восток» 125171, Мәскеу, Ленинградское шоссесі, 16А, 3 үйі	2 жыл 2 years	<b>727 378 39 39</b>
<b>한국어 KOREA</b>	(유)그룹 세브 코리아 서울시 종로구 서린동 88 서린빌딩 3 층 110-790	1 year	<b>1588-1588</b>
<b>LATVJA LATVIA</b>	GRUPE SEB POLSKA Sp. z o.o. ul. Bukowińska 22b, 02-703 Warszawa	2 gadi 2 years	<b>6 716 2007</b>
<b>LIETUVA LITHUANIA</b>	GRUPE SEB POLSKA Sp. z o.o. ul. Bukowińska 22b, 02-703 Warszawa	2 metai 2 years	<b>6 470 8888</b>

<b>LUXEMBOURG</b>	<p>GROUPE SEB BELGIUM SA NV 25 avenue de l'Espérance - ZI 6220 Fleurus</p>	<p>2 ans 2 years</p>	<b>0032 70 23 31 59</b>
<b>MACEDONIA</b>	<p>Groupe SEB Bulgaria EOOD Office 1, floor 1, 52G Borovo St., 1680 Sofia - Bulgaria ГРУП СЕБ БЪЛГАРИЯ ДООЕЛ Ул. Борово 52 Г, сп. 1, офис 1, 1680 София, България</p>	<p>2 години 2 years</p>	<b>(0)2 20 50 022</b>
<b>MALAYSIA</b>	<p>GROUPE SEB MALAYSIA SDN. BHD Unit No. 402-403, Level 4, Uptown 2, No. 2, Jalan SS21/37, Damansara Uptown, 47400, Petaling Jaya, Selangor D.E Malaysia</p>	<p>1 year</p>	<b>65 6550 8900</b>
<b>MEXICO</b>	<p>Groupe.S.E.B. México, S.A. DE C.V. Goldsmith 38 Desp. 401, Col. Polanco Delegación Miguel Hildalgo 11 560 México D.F.</p>	<p>1 año 1 year</p>	<b>(01800) 112 8325</b>
<b>MOLDOVA</b>	<p>ТОВ «Груп СЕБ Україна» 02121, Харківське шосе, 201-203, 3 поверх, Київ, Україна</p>	<p>2 ani 2 years</p>	<b>(22) 929249</b>
<b>NEDERLAND The Netherlands</b>	<p>GROUPE SEB NEDERLAND BV Generatorstraat 6 3903 LJ Veenendaal</p>	<p>2 jaar 2 years</p>	<b>0318 58 24 24</b>
<b>NEW ZEALAND</b>	<p>GROUPE SEB NEW ZEALAND Unit E, Building 3, 195 Main Highway, Ellerslie, Auckland</p>	<p>1 year</p>	<b>0800 700 711</b>
<b>NORGE NORWAY</b>	<p>GROUPE SEB NORDIC AS Tempovej 27 2750 Ballerup</p>	<p>2 år 2 years</p>	<b>815 09 567</b>
<b>PERU</b>	<p>Groupe SEB Perú Av. Camino Real N° 111 of. 805 B San Isidro - Lima</p>	<p>1 año 1 year</p>	<b>441 4455</b>
<b>POLSKA POLAND</b>	<p>GROUPE SEB POLSKA Sp. z o.o. ul. Bukowińska 22b 02-703 Warszawa</p>	<p>2 lata 2 years</p>	<b>0801 300 422</b> koszt jak za połączenie lokalne
<b>PORTUGAL</b>	<p>GROUPE SEB IBÉRICA SA Urb. da Matinha Rua Projectada à Rua 3 Bloco 1 - 3° B/D 1950 - 327 Lisboa</p>	<p>2 anos 2 years</p>	<b>808 284 735</b>
<b>REPUBLIC OF IRELAND</b>	<p>GROUPE SEB IRELAND Unit B3 Aerodrome Business Park, College Road, Rathcoole, Co. Dublin</p>	<p>1 year</p>	<b>01 677 4003</b>
<b>ROMÂNIA ROMANIA</b>	<p>GROUPE SEB ROMÂNIA Str. Daniel Constantin nr. 8 010632 Bucuresti</p>	<p>2 ani 2 years</p>	<b>0 21 316 87 84</b>
<b>РОССИЯ RUSSIA</b>	<p>ЗАО «Группа СЕБ-Восток», 125171, Москва, Ленинградское шоссе, д. 16А, стр. 3</p>	<p>2 года 2 years</p>	<b>495 213 32 37</b>
<b>SRBIJA SERBIA</b>	<p>SEB Developpement Đorđa Stanojevića 11b 11070 Novi Beograd</p>	<p>2 godine 2 years</p>	<b>060 0 732 000</b>

<b>SINGAPORE</b>	GRUPE SEB SINGAPORE Pty Ltd. 59 Jalan Pemimpin, #04-01/02 L&Y Building Singapore 577218	1 year	<b>65 6550 8900</b>
<b>SLOVENSKO SLOVAKIA</b>	GRUPE SEB Slovensko, spol. s r.o. Rybničná 40 831 06 Bratislava	2 roky 2 years	<b>233 595 224</b>
<b>SLOVENIJA SLOVENIA</b>	SEB d.o.o Gregorčičeva ulica 6 2000 MARIBOR	2 leti 2 years	<b>02 234 94 90</b>
<b>ESPAÑA SPAIN</b>	GRUPE SEB IBÉRICA S.A. C/ Almogàvers, 119-123, Complejo Ecourban 08018 Barcelona	2 años 2 years	<b>902 31 25 00</b>
<b>SVERIGE SWEDEN</b>	TEFAL SVERIGE SUBSIDIARY OF GROUP SEB NORDIC Truckvägen 14 A, 194 52 Upplands Väsby	2 år 2 years	<b>08 594 213 30</b>
<b>SUISSE CHWEIZ SWITZERLAND</b>	GRUPE SEB SCHWEIZ GmbH Thurgauerstrasse 105 8152 Glattbrugg	2 ans 2 Jarhre 2 years	<b>044 837 18 40</b>
<b>TAIWAN</b>	SEB ASIA Ltd. Taiwan Branch 4F., No. 37 Dexing W. Rd., Shilin Dist., Taipei City 11158, Taiwan (R.O.C.)	1 year	<b>886-2-2833 3716</b>
<b>THAILAND</b>	GRUPE SEB THAILAND 2034/66 Italthai Tower, 14th Floor, n° 14-02, New Phetchburi Road, Bangkapi, Huaykwang, Bangkok, 10320	2 years	<b>662 351 8911</b>
<b>TÜRKIYE TURKEY</b>	GRUPE SEB ISTANBUL AS Beybi Giz Plaza Dereboyu Cad. Meydan Sok. No: 28 K.12 Maslak	2 YIL 2 years	<b>216 444 40 50</b>
<b>U.S.A.</b>	GRUPE SEB USA 2121 Eden Road Millville, NJ 08332	1 year	<b>800-769-3682</b>
<b>Україна UKRAINE</b>	ТОВ «Груп СЕБ Україна» 02121, Харківське шосе, 201-203, 3 поверх, Київ, Україна	2 роки 2 years	<b>044 492 06 59</b>
<b>UNITED KINGDOM</b>	GRUPE SEB UK LTD Riverside House, Riverside Walk Windsor, Berkshire, SL4 1NA	1 year	<b>0845 602 1454</b>
<b>VENEZUELA</b>	GRUPE SEB VENEZUELA Av Eugenio Mendoza, Centro Letonia, Torre ING Bank, Piso 15, Ofc 155 Urb. La Castellana, Caracas	2 años 2 years	<b>0800-7268724</b>
<b>VIETNAM</b>	Vietnam Fan Joint Stock Company 25 Nguyen Thi Nho Str, Ward 9, Tan Binh Dist, HCM city	1 year	<b>+84-8 38644037 +84-8 38645830</b>



: [www.rowenta.com](http://www.rowenta.com)



