

ROWENTA®

X-TREM POWER®



www.rowenta.com

741275 / 31-08

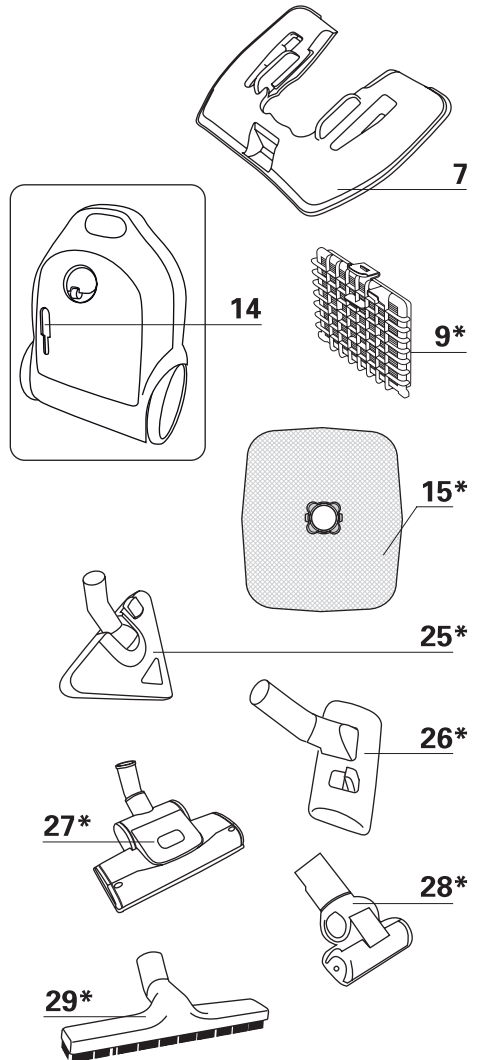
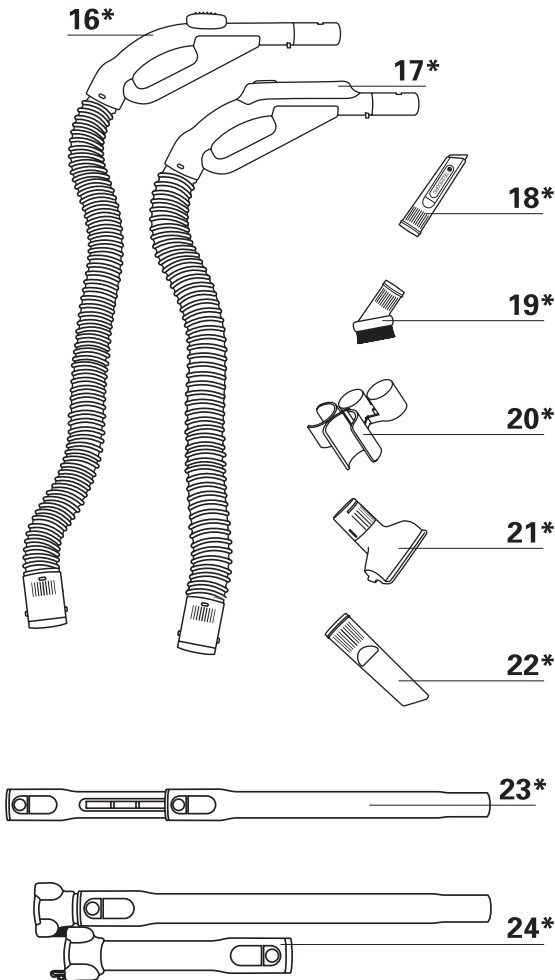
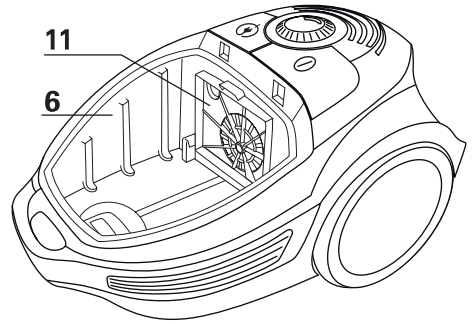
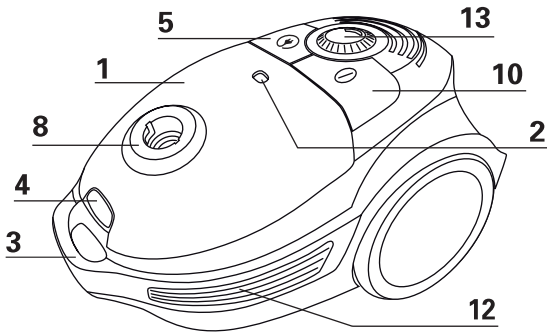

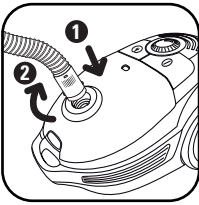

fig. 1

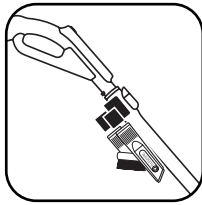

fig. 2

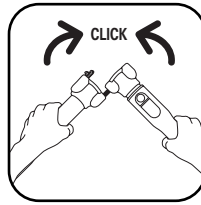

fig. 3

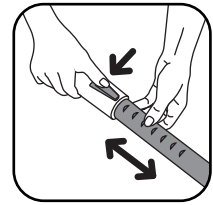

fig. 4

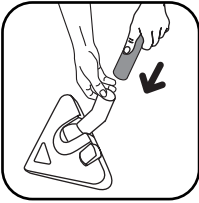

fig. 5

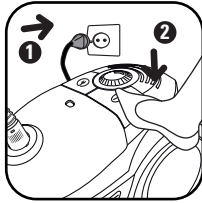

fig. 6

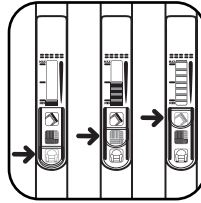

fig. 7

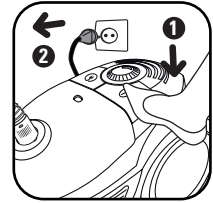

fig. 8

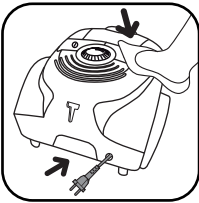

fig. 9

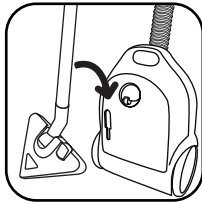

fig. 10

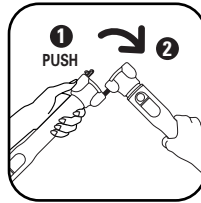

fig. 11

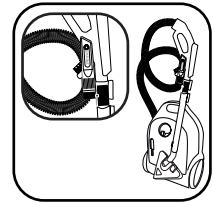

fig. 12

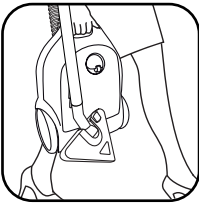

fig. 13

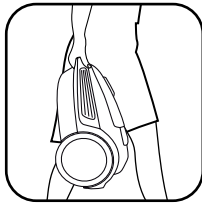

fig. 14

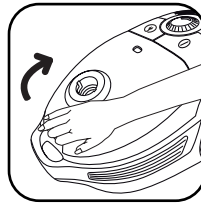

fig. 15

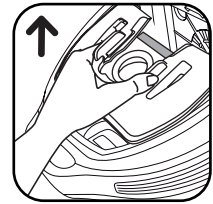

fig. 16

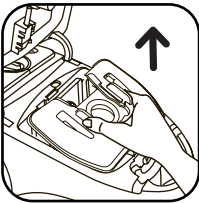

fig. 17



fig. 18

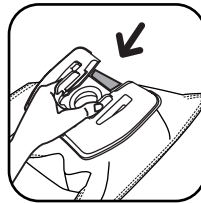

fig. 19

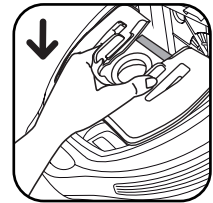

fig. 20

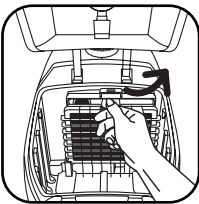

fig. 21

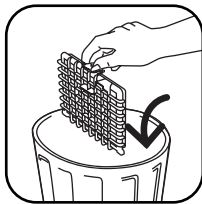

fig. 22



fig. 23

Para su seguridad, este aparato es conforme a las normas y reglamentaciones aplicables (Directivas Baja Tensión, Compatibilidad Electromagnética, Medio ambiente...)

1 • Condiciones de utilización

Su aspirador es un aparato eléctrico: se ha de utilizar en condiciones normales de uso. Utilice y guarde el aparato fuera del alcance de los niños. Nunca deje el aparato en marcha sin vigilancia. No acerque nunca la boquilla o la extremidad del tubo a los ojos o las orejas.

No aspire superficies mojadas con alcohol, agua u otro líquido sea cual sea su naturaleza, sustancias calientes, materias ultrafinas (yeso, cemento, cenizas...), desechos voluminosos cortantes (vidrio), productos nocivos (disolventes,...), tóxicos (ácidos, limpiadores...), inflamables ni explosivos (a base de gasolina o de alcohol). infiammabili ed esplosivi (a base di benzina o alcol).

Non immergete l'apparecchio nell'acqua, non gettate acqua sull'apparecchio e non lasciatelo all'aperto.

No sumerja el aparato en agua, no proyecte agua sobre él y no lo guarde en el exterior.

No utilice el aparato si se ha caído o presenta averías visibles o anomalías de

funcionamiento. En este caso, no abra el aparato, y envíelo al Servicio Técnico Autorizado más próximo o póngase en contacto con el servicio de atención al consumidor de Rowenta (ver las direcciones en la última página).

2 • Alimentación eléctrica

Compruebe que la tensión del aparato utilizada (voltaje) corresponde a la de su instalación eléctrica. Desenchufe el aparato :

- justo después de su utilización,
- antes de cada cambio de accesorios,
- antes de cada limpieza, mantenimiento o cambio de filtro.

No utilice el aparato si el cable de alimentación está dañado. El conjunto recogecables y cable debe ser reemplazado en un Servicio Técnico Autorizado porque se necesitan herramientas especiales para efectuar la reparación.

3 • Reparaciones

Las reparaciones sólo deberán ser realizadas por especialistas, con piezas de recambio originales. Reparar un aparato por su cuenta puede representar un peligro para el usuario.

DESCRIPCIÓN

- 1 Tapa
- 2 Indicador de cambio de bolsa
- 3 Asa de transporte
- 4 Apertura de la tapa
- 5 Recogecables automático
- 6 Compartimento para la bolsa
- 7 Porta bolsa
- 8 Boca de aspiración
- 9 Cartucho filtro HEPA* ref. ZR 0029 01
- 10 Pedal de conexión/desconexión
- 11 Compartimento cajetín filtro HEPA*
- 12 Parachoques laterales
- 13 Variador de potencia
- 14 Colocación vertical
- 15 Bolsa Wonderbag

Accesorios

- 16 Flexible con boquilla y variador mecánico de potencia*
- 17 Flexible con boquilla High Control y cursor de potencia de 3 posiciones*
- 18 Boquilla para ranuras telescópica*
- 19 Cepillo para muebles*
- 20 Clip accesorios*
- 21 Boquilla para tapicerías*
- 22 Boquilla para ranuras*
- 23 Tubo telescópico*
- 24 Tubo telescópico plegable Compact System*
- 25 Delta silencio*
- 26 Boquilla universal*
- 27 Turbocepillo*
- 28 Mini turbocepillo*
- 29 Boquilla parquet*

* Depende del modelo : se refiere al equipamiento especial que incluyen algunos de los modelos o accesorios opcionales.

ANTES DE LA PRIMERA UTILIZACIÓN

E

1 • Desembalaje

Desembale y retire todas las posibles etiquetas del aparato, conserve la garantía y lea con atención el modo de empleo antes de la primera utilización del aparato.

2 • Consejos y precauciones

Antes de cada uso del aparato, el cable debe ser desenrollado completamente. No lo atasque en ninguna parte ni lo pase por encima de aristas cortantes. Si Vd utiliza un alargó eléctrico, compruebe que esté en perfecto estado y de sección que se adapte a la potencia de su aspirador. No tire nunca del cable para desenchar el aparato.

Nunca ponga al aspirador en funcionamiento sin bolsa y sin sistema de filtrado (cajetín).

Para ello, su aparato está equipado con un sistema de seguridad de presencia del estuche de filtro HEPA.

No mueva el aparato estirando del cable, utilice el asa de transporte o la bandolera. Cuando termine de utilizarlo, desconecte el aparato y

desenchúfelode la red.

Pare y desenchufe siempre su aspirador antes del mantenimiento o la limpieza.

Sólo utilice bolsas y filtros originales Rowenta o Wonderbag.

Sólo utilice accesorios originales Rowenta. Compruebe que todos los filtros estén bien colocados. En caso de dificultad para adquirir los accesorios y los filtros para este aspirador, póngase en contacto con el servicio de consumidores de Rowenta (ver los datos en la última página).

Este aparato no está previsto para ser utilizado por personas (incluido los niños) cuyas capacidades físicas, sensoriales o mentales sean reducidas, o por personas privadas de experiencia o de conocimiento, excepto si pudieron beneficiarse, por medio de otra persona responsable de su seguridad, de una vigilancia o de instrucciones previas concernientes a la utilización del aparato.

Conviene vigilar a los niños para asegurarse que no juegan con aparato.

UTILIZACIÓN

1 • Montaje de los elementos del aparato

Encaje con fuerza el tubo flexible en la abertura de aspiración (fig.1) y gire hasta el bloqueo.

Para retirarlo, gire en sentido inverso y tire.

Fije el clip accesorios en el tubo y guarde los accesorios encima. El soporte para accesorios permanece en el tubo, los accesorios se retiran del soporte, y éste permanece fijo en el tubo (fig.2). Monte el tubo telescópico*. Ajuste la longitud deseada permaneciendo en el tubo (fig.4). Si el aparato está provisto del Compact System con tubos plegables: (fig.3).

- Para utilizarlo, despliegue los 2 tubos hasta que oiga un «clic». Ajuste la longitud deseada.

Encaje el accesorio adecuado en el extremo del tubo (fig.5):

- Para alfombras y moquetas, utilice la boquilla universal en posición cepillo recogido.

IMPORTANTE En caso de dificultad de desplazamiento del succionador de aspiración, reduzca la potencia de aspiración del aparato utilizando el variador electrónico del aspirador.

- Para el parquet y suelos lisos: utilice la boquilla en posición cepillo hacia fuera o directamente, utilice la boquilla para parquet*.

- Para los rincones y los lugares de difícil acceso: utilice la boquilla para ranuras*.
- Para los muebles: utilice el cepillo* o el succionador amueblamiento*.



IMPORTANTE Nunca ponga al aspirador en funcionamiento sin bolsa y sin sistema de filtrado (cajetín).

ATENCIÓN Pare y desconecte siempre el aspirador antes de cambiar los accesorios

2 • Conexión del cable de alimentación y utilización del aspirador

Desenrolle el cable por completo, conecte el aspirador y presione el pedal On/Off (fig.6).

Ajuste la potencia con el variador del aspirador, si su modelo está provisto de una boquilla High Control (fig.7) puede modificar también la potencia de aspiración con el cursor 3 posiciones*:

- Posición  para telas y amueblamiento (fig.7).
- Posición  para el parquet y suelos lisos (fig.7).
- Posición  para alfombras y moquetas (fig.7).

* Depende del modelo : se refiere al equipamiento especial que incluyen algunos de los modelos o accesorios opcionales.

UTILIZACIÓN DEL PRODUCTO

E

3 • Colocación y transporte del aparato

Cuando termine de utilizarlo, desconecte el aparato pulsando el pedal de conexión/de conexión y desenchúfelo de la red (fig.8). Guarde el cable presionando sobre el pedal recogecables (fig.9). En posición vertical, coloque el succionador en la posición parking (fig.10).

De este modo, podrá transportar y guardar el aspirador en posición parking (fig.13).

LIMPIEZA Y MANTENIMIENTO

IMPORTANTE Pare y desenchufe siempre su aspirador antes del mantenimiento o la limpieza.

1 • Cambie la bolsa

El indicador de cambio de bolsa le indica que la bolsa está llena o saturada. Si nota que el aspirador limpia menos, seleccione la potencia máxima y levante la boquilla del suelo. Si el indicador está rojo, cambie la bolsa.

Abra la tapa del aspirador (fig.15). Retire la bolsa wonderbag (fig.16-17) y deséchela en la basura (fig.18).

IMPORTANTE No reutilice la bolsa wonderbag, es una bolsa de un solo uso.

Reemplace una nueva bolsa wonderbag en su espacio con ayuda de su anillo (fig.19). Coloque y despliegue la bolsa dentro del compartimento (fig.20). Asegúrese del buen funcionamiento de la bolsa antes de volver a cerrar la tapa.

IMPORTANTE Nunca ponga a funcionar el aspirador sin una bolsa.

IMPORTANTE Su aparato está equipado (en función del modelo) de un sistema de seguridad de presencia de bolsa (la tapadera no podrá cerrarse si no ha instalado una bolsa).

Si el aparato está equipado con el Compact System con tubos plegables:

- Guardar los tubos telescópicos (fig.11) y presione el botón «Push» para abrir el tubo y volverlo a plegar.
- Si el aparato está provisto del CLIP'N'STORE, fije el tubo flexible sobre el clip accesorios para guardarlo más fácilmente (fig.12).

2 • Cambie el cajetín del filtro HEPA* (ref. ZR 0029 01)

IMPORTANTE Sustituye el sistema de filtración una vez al año.

IMPORTANTE El cajetín filtro HEPA ref. ZR 0029 01 está disponible en su distribuidor o en los Servicios Técnicos Autorizados.

- Abra la tapadera de su aspirador (fig.15). Retire la bolsa wonderbag (fig.16) después retire la cajita filtro HEPA* (fig.21) y deseche la caja en la basura (fig.22).
- Coloque el cajetín del filtro HEPA* (ref. ZR002901) nuevo en su compartimento (fig. 23).
- Vuelva a poner la bolsa wonderbag. Asegúrese de que el cajetín del filtro HEPA* está bien colocado antes de volver a cerrar la tapa.

IMPORTANTE Nunca ponga a funcionar el aspirador sin un casete filtro HEPA. Por este motivo, el aparato está provisto de un sistema de seguridad de existencia de casete filtro HEPA (la tapa no podrá cerrarse si no coloca un casete filtro HEPA).

3 • Limpieza del aspirador

Seque los accesorios del aparato con un paño suave y húmedo, y a continuación séquelos.

No utilice productos abrasivos ni agresivos.

* Depende del modelo : se refiere al equipamiento especial que incluyen algunos de los modelos o accesorios opcionales.

REPARACIÓN

E

IMPORTANTE Cuando su aspirador no funcione bien y antes de cualquier verificación apáguelo pulsando el interruptor encendido/apagado.

Si el aspirador no se pone en marcha

- El aparato no está enchufado: compruebe si el aparato está correctamente conectado a la toma de corriente.

Si el aspirador no aspira

- Uno de los componentes del tubo está atascado: limpie dicho componente o el tubo flexible.
- La tapa está mal cerrada: compruebe que la bolsa está bien colocada y vuelva a cerrar la tapa.

Si el aspirador ha perdido fuerza, se escuchan ruidos y silbidos

- Uno de los componentes del tubo está parcialmente atascado: limpie dicho componente o el tubo flexible.
- La bolsa está llena o saturada de polvo: coloque una bolsa nueva.
- Cassetta-filtro HEPA*: cambie el cajetín filtro HEPA* (ref. ZR 0029 01) y replácelo en su compartimento (ver página 6 párrafo 2).
- El variador mecánico de potencia del tubo está abierto: ciérrelo*.

Si el indicador luminoso de cambio de bolsa permanece rojo

- La bolsa está llena: coloque una bolsa nueva.

Si la boquilla es difícil de colocar

- Ajuste la potencia de aspiración con el variador de 3 posiciones*

Si el cable de alimentación no se recoge completamente







- El cable se introduce lentamente en su compartimento: tire un poco del cable hacia fuera y vuelva a pulsar recogecables automático.

Si el problema persiste, contacte con un servicio autorizado Rowenta. Consulte la lista de Servicios autorizados o contacte con el servicio de atención al cliente de Rowenta (ver las direcciones en la última página).

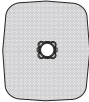
GARANTÍA

- En caso de uso inadecuado o inconforme con el modo de empleo, la marca declina toda responsabilidad y se cancela la garantía.
- Lea atentamente las instrucciones antes de la primera utilización de su aparato: una utilización no conforme al modo de empleo liberaría a Rowenta de cualquier responsabilidad.

* Depende del modelo : se refiere al equipamiento especial que incluyen algunos de los modelos o accesorios opcionales.

ACCESORIOS*	ASPIRAR	COLOCACIÓN DE LOS ACCESORIOS	PUNTOS DE VENTA
Bolsa Wonderbag 	Bolsa universal.	Instale el anillo en la bolsa Wonderbag, y a continuación colóquela en el compartimento.	Servicio Técnico Autorizado (ver la lista adjunta de las direcciones).
Cepillo para muebles* 	Para limpiar los muebles.	Encaje el cepillo para muebles en el extremo de la boquilla o del tubo.	
Boquilla para tapicerías 	Para limpiar los muebles.	Encaje el succionador amueblamiento en el extremo de la culata o del tubo.	
Boquilla para ranuras telescópica 	Para acceder a las esquinas y a los lugares de difícil acceso.	Encaje el succionador ranura telescópico en el extremo de la culata o del tubo.	
Boquilla parquet 	Para los suelos frágiles.	Coloque el cepillo parquet en el extremo del tubo.	
Mini turbocepillo 	Para limpiar en profundidad los tejidos de mobiliario.	Coloque el mini turbocepillo en el extremo del tubo.	
Turbocepillo 	Para recoger hilos o pelos de animales incrustados en las tapicerías o las moquetas.	Encaje el turbocepillo en el extremo del tubo.	

MEDIO AMBIENTE

- De acuerdo con la reglamentación vigente, todo aparato que esté fuera de servicio debe quedar inutilizado definitivamente. Por ello, se ruega desenchufar y cortar el cable antes de tirar el aparato.
- Medio ambiente: Directiva2002/95/CE



¡ ¡ Participe en la conservación del medio ambiente ! !

- ① Su electrodoméstico contiene materiales recuperables y/o reciclables.
- ➔ Entréguelo al final de su vida útil en un Centro de Recogida Específico o en uno de nuestros Servicios Oficiales Post Venta donde será tratado de forma adecuada.

* Depende del modelo : se refiere al equipamiento especial que incluyen algunos de los modelos o accesorios opcionales.

SAFETY RECOMMENDATIONS

GB

For your safety, this appliance conforms to the applicable standards and regulations (Low Voltage, Electromagnetic Compatibility, Environmental, etc. Directives) in force at the time of manufacture.

1 • Conditions of use

Your vacuum cleaner is an electrical appliance: it must only be used under normal operating conditions. The appliance should be used and stored out of the reach of children and certain disabled persons. Never leave the appliance unattended when it is switched on. Always keep nozzles and tube ends well away from eyes and ears.

Do not vacuum surfaces dampened with alcohol, lany water or any kind of liquids, hot substances, ultra-fine substances (plaster, cement, ash, etc.) large sharp debris (glass), dangerous products (solvents, stripping compounds, etc.), chemical products (acids, cleaners, etc.), inflammable or explosive products (petrol- or alcoholbased).

Do not immerse the appliance in water, splash water on the appliance or store it outdoors. Do not use the appliance if it has been dropped and shows signs of damage or functions abnormally. In this case, do not

open the appliance, but rather send it to the nearest Authorised Service Centre or contact Rowenta's Customer Service (see contact details on last page).

2 • Electrical power supply

Make sure that the operating voltage of your vacuum cleaner is the same as your supply voltage - 230-240v alternating current. Unplug the appliance by removing the plug from the power outlet:

- immediately after use,
- before changing accessories,
- before maintenance, cleaning or changing the dustbag.

Do not use the appliance if the power cord is damaged. The rewinder and cord assembly of your vacuum cleaner must be replaced by an Approved Service Centre because special tools are required for carrying out any repair in order to prevent any danger.

3 • Repairs

Repairs should only be carried out by specialists using original replacement parts. It is dangerous to try to repair an appliance yourself.

DESCRIPTION

- 1 Cover
- 2 Bag full indicator
- 3 Carrying handle
- 4 Cover opening
- 5 Automatic cable rewind pedal
- 6 Bag compartment
- 7 Bag holder
- 8 Suction opening
- 9 HEPA filter cartridge* ref. ZR 002901
- 10 On/Off pedal
- 11 HEPA*filter cassette compartment
- 12 Side bumpers
- 13 Power control
- 14 Upright parking
- 15 Wonderbag*

Accessories

- 16 Flexible tube with power nozzle and mechanical power control*
- 17 Flexible tube with High Control power nozzle and 3-position power control slider*
- 18 Telescopic crevice tool*
- 19 Furniture brush*
- 20 Accessory clip*
- 21 Upholstery nozzle*
- 22 Crevice tool*
- 23 Telescopic tube*
- 24 Folding telescopic tube - Compact System*
- 25 Delta Silence*
- 26 Floor nozzle*
- 27 Turbobrush*
- 28 Mini turbobrush*
- 29 Floor nozzle*

*Depending on model: this is either equipment specific to certain models or available as an optional accessory.

BEFORE USING FOR THE FIRST TIME

GB

1 • Remove packaging

Unpack your appliance and remove any labels. Keep your warranty card and carefully read the operating instructions before using your appliance for the first time.

2 • Hints and precautions

Before each use the supply cord should be completely unwound. Do not allow it to become trapped or be pulled over sharp edges. If you use an extension cord, make sure that it is in perfect condition and appropriate to the power rating of your appliance. Never unplug the appliance by pulling on the cord.

Never operate the vacuum cleaner without a bag and without a filtration system (cassette). Your appliance is equipped to that end with a safety system to ensure the HEPA filter cassette is present.

Do not move the vacuum cleaner by pulling its cord, the appliance must be moved by its

carrying handle. Never lift the appliance by its cord use the carrying handle. Stop and unplug the appliance after each use. Always turn off and unplug your appliance before maintenance or cleaning. Only use Rowenta bags and filters. Use only Rowenta or Wonderbag bags and filters.

Check that all the filters are properly in place. In the case of difficulty in obtaining accessories and filters for this vacuum cleaner, contact the Rowenta customer service department (see last page for contact details).

This appliance is not intended for use by people (including children) whose physical, sensory or mental capacities are impaired, or by people with no experience or familiarity with such devices, unless they are supervised by a person who is responsible for their security or have received instructions as to how to use the appliance.

Children must be supervised to ensure that they do not play with the appliance.

UTILISATION

1 • Assembling the elements of the appliance

Push the hose into the vacuum opening (fig.1) and turn to lock. To remove it, turn in the opposite direction and pull. Attach the accessory clip to the tube and place the accessories on it. The accessory support sits on the tube; the accessories can be taken off the support, which remains attached to the tube (fig.2).

Assemble the telescopic tube*. Adjust the desired length on the tube (fig. 4). If your appliance is equipped with the Compact System with folding tubes: (fig. 3).

- To use, unfold the 2 tubes until you hear a «click». Set to the desired length.

Fit the desired accessory onto the end of the tube (fig. 5):

- For rugs and wall-to-wall carpeting: use the nozzle with brushes lifted.

IMPORTANT If the vacuum suction unit is hard to move, reduce the vacuum power on your appliance using the electronic power control on the vacuum cleaner.

- For parquets and smooth flooring: use the nozzle with the brush extended or use the parquet nozzle*.
- For corners and other areas that are difficult to reach: use the crevice tool*.



- For furniture: use the brush* or the furniture crevice tool*.

IMPORTANT Never operate the vacuum cleaner without a bag and without a filtration system (cassette).

IMPORTANT Always stop and unplug your vacuum cleaner before changing accessories.

2 • Plugging in the electrical power cord and using the vacuum cleaner

Fully unroll the cord, plug in your vacuum cleaner and press the On/Off pedal, (fig.6). Set the power using the vacuum cleaner's power control, if your model is equipped with a High Control wand (fig.7) you can also adjust the vacuum power using the 3 position slider* :

- Position  for fabrics and furniture (fig.7).
- Position  for parquets and smooth flooring (fig.7).
- Position  for rugs and wall-to-wall carpeting (fig.7).

*Depending on model: this is either equipment specific to certain models or available as an optional accessory.

3 • Storing and transporting the appliance

After use, stop your appliance by pressing on the on/off pedal and unplug it (fig.8). Stow the cable by pressing the automatic cable rewind pedal (fig.9). In the upright position, place the suction unit in the parking position (fig.10). You can then carry and store your vacuum cleaner in the

park position (fig.13). If your appliance is equipped with the Compact System with folding tubes:

- Retract the telescopic tubes (fig.11) and press the «Push» button to open the tube and fold it.
- If your appliance is equipped with CLIP'N'STORE, attach your hose to the accessory clip for easier storage (fig.12).

CARE AND CLEANING

IMPORTANT Always turn off and unplug your appliance before maintenance or cleaning.

1 • Changing the bag

The bag full indicator shows you when the bag is full or saturated. If you notice that your vacuum cleaner is less efficient, select the maximum power and hold the nozzle off the floor. If the indicator remains red, replace the bag. **Open the cover on your vacuum cleaner (fig.15). Remove the wonderbag (fig.16-17) and dispose of it in a rubbish bin (fig.18).**

IMPORTANT Do not reuse the wonderbag, it is a single use bag

Place a new wonderbag in the bag holder, using the ring (fig.19). Position the bag and open it out inside the compartment (fig.20). Make sure that the bag is in the correct

IMPORTANT Never operate the vacuum cleaner without a bag.

IMPORTANT Your appliance is equipped (depending on the model) with a safety system ensuring that a bag is present (the lid will not close if you have not installed a bag).

2 • Change the HEPA* filter cassette (ref. ZR 0029 01)

IMPORTANT Replace the filtration system once a year.

The HEPA filter cassette ref. ZR 0029 01 is available from your dealer or Approved Service Centres.

- Open the lid of your vacuum cleaner (fig.15). Remove the wonderbag (fig.16) and then remove the HEPA* filter cartridge (fig.21) and dispose of the cartridge in a dustbin (fig.22).
- Fit the new Hepa* filter cassette (ref. ZR 0029 01) in its compartment (fig.23).
- Put the wonderbag back in place. Check that the Hepa* filter cassette is fitted correctly before re-closing the cover.

IMPORTANT Never operate the vacuum cleaner without a Hepa filter cartridge. Your appliance is equipped with a Hepa filter cartridge presence safety system for this (the cover will not close if a Hepa filter cartridge has not been installed).

3 • Cleaning your vacuum

Clean the accessories of your appliance with a soft damp cloth, then dry them. Do not use abrasive or aggressive products.

*Depending on model: this is either equipment specific to certain models or available as an optional accessory.

TROUBLESHOOTING

GB

IMPORTANT As soon as your vacuum cleaner starts to malfunction, and before performing any checks stop the appliance by pressing the Start/Stop switch.

If your vacuum cleaner does not start

- The appliance is not plugged-in, check that the appliance is correctly plugged in.

If there is no suction

- An accessory or the tube is clogged. Unclog the accessory tube or flexible hose.
- The cover was not closed properly: check that the bag is properly installed and reclose the cover.

If the suction of your vacuum cleaner has dropped, it makes a noise and whistles

- An accessory or the flexible hose is partially clogged. Unclog the accessory tube or flexible hose.
- The bag is full or clogged with fine dust. Fit a new bag or empty the fabric dust bag.
- The filter is full: change the HEPA* filter cassette (ref. ZR 0029 01) and fit it back into position (see page 11 paragraph 2).

- If the manual suction regulator on the grip is open, close the manual suction regulator*.

If the bag full indicator remains red

- The bag is full. Fit a new one.

If the floor nozzle is hard to move around

- Set vacuum power with the 3-position power control*

If the power cable does not rewind completely

- The power cord is slow in re-entering its housing. Pull the cord out to its entire length and press on the automatic cord rewind pedal.

If problems persist, take your vacuum cleaner to the nearest Rowenta approved Service Centre (see list of approved service centres) or contact the Rowenta Customer Service (see contact details on last page).







WARRANTY

- This product has been designed for domestic use only. Any professional use, inappropriate use or failure to comply with the instructions, the manufacturer accepts no responsibility and the guarantee will not apply.
- Read the instructions for use carefully before using your appliance for the first time: any use which does not conform to these instructions will absolve Rowenta from any liability.

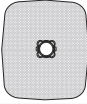
*Depending on model: this is either equipment specific to certain models or available as an optional accessory.

WHERE CAN YOU BUY THE ACCESSORIES

GB

ACCESSORIES*	VACUUMING	FITTING AN ACCESSORY	PURCHASE LOCATIONS
Wonderbag bag 	Universal bag.	Fit the ring onto the Wonderbag then place it inside the compartment.	Rowenta Approved Service Centres (see the attached address list).
Furniture brush* 	To clean furniture.	Fit the furniture brush onto the end of the power nozzle or tube.	
Upholstery nozzle 	To clean furniture.	Fit the furniture crevice tool onto the end of the power nozzle or the tube.	
Telescopic crevice tool 	To get into corners and places that are hard to reach.	Fit the telescopic crevice tool onto the end of the power nozzle or the tube.	
Floor nozzle 	For fragile floors.	Fit the hardfloor tool to the end of the tube.	
Mini turbobrush 	To clean upholstery fabrics in depth.	Fit the mini turbobrush to the end of the tube.	
Turbobrush 	To remove threads and animal hairs ingrained into mats and carpets.	Fit the turbobrush to the end of the tube.	

ENVIRONMENT

- In accordance with current regulations, before disposing of an appliance no longer needed, the appliance must be rendered inoperative (by unplugging it and cutting off the supply cord).
- Environment: Directive 2002/95/EC.



Environment protection first!

- ① Your appliance contains valuable materials which can be recovered or recycled.
- ➔ Leave it at a local civic waste collection point.

*Depending on model: this is either equipment specific to certain models or available as an optional accessory.

Για την ασφάλειά σας, η συσκευή αυτή είναι σύμφωνη με τα ισχύοντα πρότυπα και κανονισμούς (Οδηγίες περί χαμηλής τάσης, ηλεκτρομαγνητικής συμβατότητας, περιβάλλοντος).

1 • Οδηγίες Χρήσης

Η σκούπα σας είναι μια ηλεκτρική συσκευή και για τον λόγο αυτό πρέπει να τηρείτε τις οδηγίες χρήσης. Να χρησιμοποιείτε και να αποθηκεύετε την συσκευή μακριά από τα παιδιά. Μην την αφήνετε ποτέ να λειτουργεί χωρίς επίτηρηση. Μην κρατάτε το πέλμα ή την άκρη του σωλήνα κοντά στα μάτια και τα αυτιά.

Μην σκουπίζετε επιφάνειες που είναι βρεγμένες με οινόπνευμα, ζεστές ουσίες, ουσίες υπερβολικά λεπτόκοκκες (γύψο, τσιμέντο, στάχτες...), μεγάλα αιχμηρά θραύσματα (γυαλί), προϊόντα βαβερρά (διαλυτικά, διαβρωτικά...), εύφλεκτα και εκρηκτικά (με βάση την βενζίνη ή το οινόπνευμα). Μην βυθίζετε ποτέ την συσκευή στο νερό και μην την τοποθετείτε σε εξωτερικό χώρο.

Μην χρησιμοποιείτε την συσκευή : εάν έχει πέσει και παρουσιάζει φθορές ή προβλήματα στην λειτουργία. Σε τέτοια περίπτωση, μην ανοίξετε τη συσκευή αλλά στείλτε την στο κοντινότερο Εξουσιοδοτημένο Κέντρο Εξυπηρέτησης ή επικοινωνήστε με το κέντρο καταναλωτών της Rowenta. (δείτε τις πληροφορίες επικοινωνίας στην τελευταία σελίδα).

ΠΕΡΙΓΡΑΦΗ ΤΗΣ ΣΥΣΚΕΥΗΣ

- 1 Καπάκι
- 2 Ένδειξη αντικατάστασης σακούλας
- 3 Λαβή μεταφοράς
- 4 Άνοιγμα του καπακιού
- 5 Ποδόπληκτρο για την περιτύλιξη καλωδίου
- 6 Θήκη σακούλας
- 7 Θήκη σακούλας
- 8 Άνοιγμα απορρόφησης
- 9 Κασέτα φίλτρου HEPA*κωδ. ZR 0029 01
- 10 Πλήκτρο λειτουργίας
- 11 Θήκη κασέτας φίλτρου HEPA
- 12 Πλευρικά προστατευτικά
- 13 Διακόπτης έντασης
- 14 Κάθετη στάθμευση
- 15 Σακούλα Wonderbag*

2 • Τροφοδότηση ηλεκτρικού ρεύματος

Ελέγξτε ότι η τάση λειτουργίας που αναγράφεται στην σκούπα σας αντιστοιχεί με εκείνη της ηλεκτρικής σας εγκατάστασης.

Αποσυνδέστε την συσκευή βγάζοντάς την από την πρίζα:

- αμέσως μετά την χρήση,
- πριν από κάθε αλλαγή εξαρτημάτων,
- πριν από κάθε καθαρισμό, συντήρηση ή αλλαγή φίλτρου.

Μη χρησιμοποιείτε τη συσκευή εάν το καλώδιο ρεύματος έχει υποστεί φθορά. Το σύστημα τυλίγματος καλωδίου και το καλώδιο της ηλεκτρικής σας σκούπας πρέπει οπωσδήποτε να αντικατασταθούν σε ένα Εξουσιοδοτημένο Κέντρο Εξυπηρέτησης, καθώς χρειάζονται ειδικά εργαλεία για την εκτέλεση κάθε επισκευής για να αποφευχθεί κάθε πιθανός κίνδυνος.

3 • ΕΠΙΣΚΕΥΕΣ

Οι επισκευές πρέπει να γίνονται μόνο από ειδικούς με καινούργια ανταλλακτικά. Η επισκευή από τον χρήστη μπορεί να αποβεί επικίνδυνη για τον ίδιο.

Εξαρτήματα

- 16 Εύκαμπτος σωλήνας με λαβή και μηχανικός διακόπτης έντασης*
- 17 Εύκαμπτος σωλήνας με λαβή High Control και διακόπτης έντασης 3 θέσεων*
- 18 Τηλεσκοπικό ακροφύσιο με σχισμή*
- 19 Βούρτσα για τα έπιπλα*
- 20 Πιαστράκι εξαρτημάτων*
- 21 Ειδικό εξάρτημα για τα έπιπλα, τα καλύμματα και τις ταπετσαρίες*
- 22 Ακροφύσιο με σχισμή*
- 23 Τηλεσκοπικός σωλήνας*
- 24 Εύκαμπτος τηλεσκοπικός σωλήνας Compact System*
- 25 Delta silence *
- 26 Πέλμα για όλες τις επιφάνειες*
- 27 Βούρτσα Turbo*
- 28 Μικρή βούρτσα Turbo*
- 29 Ειδικό πέλμα για το πάτωμα*

* Ανάλογα με το μοντέλο, πρόκειται για εξοπλισμούς που είναι ειδική σε ορισμένα μοντέλα ή για εξαρτήματα που είναι διαθέσιμα προαιρετικά.

1 • Συμβουλές και προφυλάξεις

Αφαιρέστε και πετάξτε τη συσκευασία και όλες τις ενδεχόμενες ετικέτες της συσκευής. φυλάξτε την εγγύηση και διαβάστε προσεκτικά τις οδηγίες χρήσεων πριν χρησιμοποιήσετε για πρώτη φορά τη συσκευή σας.

2 • Συμβουλές και προφυλάξεις

Πριν από κάθε χρήση το καλώδιο πρέπει να ξετυλίγεται εντελώς και να μην πιέζεται από αιχμηρά αντικείμενα. Μην χρησιμοποιείτε το καλώδιο για να ανασηκώσετε την συσκευή. Εάν χρησιμοποιείτε μπαλαντζά, βεβαιωθείτε ότι είναι σε άριστη κατάσταση και ότι η ισχύς της αντιστοιχεί στην ισχύ που αναγράφεται στην σκούπα σας. **Ποτέ μην χρησιμοποιείτε την ηλεκτρική σας σκούπα, χωρίς σύστημα φιλτραρίσματος (κασέτα).** Η συσκευή σας διαθέτει για τον σκοπό αυτό ένα σύστημα ασφαλείας ως προς την παρουσία της κασέτας φίλτρου HEPA. Ποτέ μην αποσυνδέετε την συσκευή τραβώντας την από το καλώδιο. Σταματήστε και αποσυνδέστε την συσκευή μετά από κάθε χρήση. Πάντοτε να σταματάτε την λειτουργία

και να αποσυνδέετε την συσκευή πριν από την συντήρηση ή τον καθαρισμό. Χρησιμοποιείτε αποκλειστικά και μόνο γνήσιες σακούλες σκόνης και φίλτρα της Rowenta ή Wonderbag. Χρησιμοποιείτε αποκλειστικά και μόνο γνήσια εξαρτήματα και φίλτρα της Rowenta. Βεβαιωθείτε ότι όλα τα φίλτρα βρίσκονται στην σωστή θέση. Στην περίπτωση που συναντήσετε δυσκολίες στο να προμηθευτείτε τα εξαρτήματα και τα φίλτρα για την παρούσα ηλεκτρική σκούπα, επικοινωνήστε με το κέντρο καταναλωτών της Rowenta (δείτε τις πληροφορίες επικοινωνίας στην τελευταία σελίδα).

Η παρούσα συσκευή δεν προορίζεται προς χρήση από άτομα (συμπεριλαμβανομένων των παιδιών) των οποίων η σωματική, αισθητήρια ή πνευματική ικανότητα είναι μειωμένη, ή από άτομα χωρίς εμπειρία ή γνώση ως προς τη χρήση, εκτός εάν τα άτομα αυτά βρίσκονται υπό επίβλεψη ή ακολουθούν πρότερες οδηγίες που αφορούν στη χρήση της συσκευής από κάποιο άτομο που είναι υπεύθυνο ως προς την ασφάλειά τους. Τα παιδιά πρέπει να βρίσκονται υπό επίβλεψη προκειμένου να διασφαλιστεί ότι δεν θα χρησιμοποιήσουν τη συσκευή ως παιχνίδι.

ΧΡΗΣΗ

1 • Συναρμολόγηση των μερών της συσκευής

Τοποθετήστε με δύναμη τον εύκαμπο σωλήνα (fig.1) μέσα στο άνοιγμα αναρρόφησης και περιστρέψτε μέχρι να ασφαλίσει. Για να τον βγάλετε, περιστρέψτε τον προς την αντίθετη φορά και τραβήξτε. Στερεώστε το πιαστράκι εξαρτημάτων πάνω στον σωλήνα και φυλάξτε τα παραπάνω εξαρτήματα. Η βάση εξαρτημάτων μένει πάνω στον σωλήνα, τα εξαρτήματα αφαιρούνται από τη βάση ενώ η βάση παραμένει στερεωμένη πάνω στον σωλήνα (fig.2). Συναρμολογήστε τον τηλεσκοπικό σωλήνα*. Ρυθμίστε τον στο επιθυμητό μήκος.(fig.4). Εάν η συσκευή σας διαθέτει Compact System με εύκαμπους σωλήνες : (fig.3).

• Για τη χρήση, ξεδιπλώστε τους 2 σωλήνες έως ότου ακουστεί το χαρακτηριστικό κλικ. Ρυθμίστε το επιθυμητό μήκος. Προσαρμόστε το εξάρτημα που επιθυμείτε στο άκρο του σωλήνα (fig.5):

• Για τα χαλιά και τις μοκέτες: χρησιμοποιήστε το ακροφύσιο στη θέση επιλογής χωρίς βούρτσα.

ΣΗΜΑΝΤΙΚΟ Σε περίπτωση δυσκολίας μετατόπισης του στομίου αναρρόφησης, μειώστε την ένταση αναρρόφησης της συσκευής χρησιμοποιώντας τον ηλεκτρονικό διακόπτη που βρίσκεται πάνω στην ηλεκτρική σκούπα.

• Για το παρκέ και τις λείες επιφάνειες: χρησιμοποιήστε το ακροφύσιο στη θέση επιλογής με βούρτσα, ή χρησιμοποιήστε κατευθείαν το ακροφύσιο παρκέ*.



- Για τις γωνίες και τα σημεία δύσκολης πρόσβασης: χρησιμοποιήστε το ακροφύσιο με σχισμή*.
- Για τα έπιπλα: χρησιμοποιήστε την βούρτσα* ή το ακροφύσιο επίπλων*.

ΣΗΜΑΝΤΙΚΟ Ποτέ μην χρησιμοποιείτε την ηλεκτρική σας σκούπα, χωρίς σύστημα φιλτραρίσματος (κασέτα).

ΠΡΟΣΟΧΗ Απενεργοποιείτε πάντα την ηλεκτρική σκούπα και βγάξτε το φως από την πρίζα προτού αλλάξετε εξαρτήματα.

2 • Σύνδεση του καλωδίου στο ρεύμα και έναρξη λειτουργίας της συσκευής

Ξετυλίξτε όλο το καλώδιο ρεύματος, συνδέστε την ηλεκτρική σας σκούπα στο ρεύμα και πατήστε τον διακόπτη ON/OFF (fig.6). Ρυθμίστε την ένταση με τον διακόπτη της ηλεκτρικής σκούπας, εάν το μοντέλο σας διαθέτει σωλήνα High Control (fig.7) μπορείτε επίσης να αλλάξετε την ένταση αναρρόφησης με τον διακόπτη 3 θέσεων* :

- θέση  για υφάσματα και έπιπλα (fig.7).
- θέση  Για το παρκέ και τις λείες επιφάνειες (fig.7).
- θέση  Για τα χαλιά και τις μοκέτες (fig.7).

* Ανάλογα με το μοντέλο, πρόκειται για εξοπλισμούς που είναι ειδικά σε ορισμένα μοντέλα ή για εξαρτήματα που είναι διαθέσιμα προαιρετικά.

3 • Αποθήκευση και μεταφορά της συσκευής

Μετά από την χρήση, σταματήστε την λειτουργία της συσκευής σας πατώντας τον διακόπτη ON/OFF και αποσυνδέστε τη από το ρεύμα (fig.8). Φυλάξτε το καλώδιο πατώντας το πλήκτρο τυλίγματος του καλωδίου (fig.9). Σε κάθετη θέση, τοποθετήστε το ακροφύσιο αναρρόφησης μέσα στη θέση φύλαξης (fig.10). Μπορείτε έτσι να μεταφέρετε και να αποθηκεύσετε την ηλεκτρική σας σκούπα σε θέση στάθμευσης (fig.13).

Εάν η συσκευή σας διαθέτει Compact System με εύκαμπτους σωλήνες :

- Βάλτε τους τηλεσκοπικούς σωλήνες στη θέση τους (fig.11) και πατήστε το κουμπί "Push" για να ανοίξετε τον σωλήνα και να τον αναδιπλώσετε.
- Εάν η συσκευή σας διαθέτει το σύστημα CLIP'N'STORE, προσαρμόστε τον εύκαμπτο σωλήνα πάνω στο πιαστράκι εξαρτημάτων για να διευκολυνθεί η φύλαξη (fig.12).

ΚΑΘΑΡΙΣΜΟΣ ΚΑΙ ΣΥΝΤΗΡΗΣΗ

ΣΗΜΑΝΤΙΚΟ Πάντοτε να σταματάτε την λειτουργία και να αποσυνδέετε την συσκευή πριν την συντήρηση ή τον καθαρισμό.

1 • Αλλαγή σακούλας

Η ένδειξη αντικατάστασης σας δείχνει ότι η σακούλα είναι γεμάτη. Αν διαπιστώσετε μείωση της αποδοτικότητας της συσκευής σας, ρυθμίστε την ισχύ στο μέγιστο και κρατήστε το κροσωλήνιο πάνω από το δάπεδο. Εάν η ένδειξη παραμένει κόκκινη, αντικαταστήστε τη σακούλα. **Ανοίξτε το καπάκι της ηλεκτρικής σκούπας (fig.15). Αφαιρέστε τη σακούλα wonderbag (fig.16-17) και πετάξτε τη στον κάδο απορριμμάτων (fig.18).**

ΣΗΜΑΝΤΙΚΟ Μην επαναχρησιμοποιήσετε τη σακούλα wonderbag, αποτελεί σακούλα μίας χρήσης.

Τοποθετήστε μια καινούργια σακούλα wonderbag μέσα στη βάση σακούλας χρησιμοποιώντας τον δακτύλιο της σακούλας (fig.19). κό της θήκης (fig.20).

Βεβαιωθείτε ότι η σακούλα έχει τοποθετηθεί σωστά προτού κλείσετε πάλι το καπάκι.

ΣΗΜΑΝΤΙΚΟ Ποτέ μην χρησιμοποιείτε την ηλεκτρική σας σκούπα χωρίς σακούλα.

ΣΗΜΑΝΤΙΚΟ Η συσκευή σας διαθέτει (ανάλογα με το μοντέλο) ένα σύστημα ασφάλειας ως προς την παρουσία της σακούλας (το καπάκι δεν θα κλείνει εάν δεν έχετε τοποθετήσει σακούλα).

2 • Αντικαταστήστε την κασέτα φίλτρου HEPA* (κωδ. ZR 0029 01)

ΣΗΜΑΝΤΙΚΟ Πρέπει να γίνεται αντικατάσταση του συστήματος φιλτραρίσματος μία φορά το χρόνο.

ΣΗΜΑΝΤΙΚΟ Η κασέτα φίλτρου HEPA κωδ. ZR 0029 01 είναι διαθέσιμη στο μαγαζί όπου αγοράσατε την σκούπα ή στα Εξουσιοδοτημένα Κέντρα Σέρβις.

- Ανοίξτε το καπάκι της ηλεκτρικής σκούπας (fig.15). Αφαιρέστε τη σακούλα wonderbag (fig.16), και στη συνέχεια αφαιρέστε την κασέτα φίλτρου HEPA* (fig.21) και πετάξτε τη στον κάδο απορριμμάτων (fig.22).
- Τοποθετήστε την καινούργια κασέτα φίλτρου HEPA* (κωδ. ZR 0029 01) μέσα στην θήκη της (fig.23)
- Τοποθετήστε πάλι τη σακούλα wonderbag. Τοποθετήστε την καινούργια κασέτα φίλτρου HEPA* μέσα στην θήκη της.

ΣΗΜΑΝΤΙΚΟ Ποτέ μην χρησιμοποιείτε την ηλεκτρική σας σκούπα χωρίς κασέτα φίλτρου H1pa. Η συσκευή σας διαθέτει για τον σκοπό αυτό ένα σύστημα ασφάλειας (το καπάκι δεν μπορεί να κλείσει εάν δεν έχετε τοποθετήσει μια κασέτα φίλτρου H1pa).

3 • Καθαρίστε την ηλεκτρική σας σκούπα

Σκουπίστε τα εξαρτήματα της συσκευής σας με ένα μαλακό και υγρό πανί και στη συνέχεια στεγνώστε τα.

Μην χρησιμοποιείτε ισχυρά ή λειαντικά προϊόντα καθαρισμού.

* Ανάλογα με το μοντέλο, πρόκειται για εξοπλισμούς που είναι ειδικά σε ορισμένα μοντέλα ή για εξαρτήματα που είναι διαθέσιμα προαιρετικά.

ΣΗΜΑΝΤΙΚΟ Μόλις η σκούπα αρχίσει να δυσλειτουργεί και πριν την χρησιμοποιήσετε σταματήστε την λειτουργία της συσκευής πατώντας το κουμπί Start/Stop

Εάν η ηλεκτρική σκούπα δεν λειτουργεί

- Εάν η συσκευή δεν τροφοδοτείται σωστά από την παροχή του ηλεκτρικού ρεύματος: ελέγξτε αν η συσκευή είναι σωστά συνδεδεμένη με την πρίζα.

Εάν η ένταση αναρρόφησης της ηλεκτρικής σας σκούπας μειωθεί εντελώς

- Ένα εξάρτημα ή ο εύκαμπτος σωλήνας είναι βουλωμένα : ξεβουλώστε το εξάρτημα ή τον εύκαμπτο σωλήνα.
- Το καπάκι δεν έχει κλείσει σωστά: βεβαιωθείτε ότι η σακούλα έχει τοποθετηθεί σωστά και ξανακλείστε το καπάκι.

Εάν η ένταση αναρρόφησης της ηλεκτρικής σκούπας μειωθεί αρκετά, εάν η ηλεκτρική σκούπα παράγει θόρυβο, ή σφυρίζει

- Ένα εξάρτημα ή ο εύκαμπτος σωλήνας είναι μερικώς βουλωμένα : ξεβουλώστε το εξάρτημα ή τον εύκαμπτο σωλήνα.
- Η σακούλα είναι γεμάτη από λεπτόκοκκη σκόνη : Αντικαταστήστε την σακούλα.
- Το φίλτρο είναι κορεσμένο : αντικαταστήστε την κασέτα φίλτρου HEPA* (κωδ. ZR 0029 01)

και επανατοποθετήστε την μέσα στη θήκη της (δείτε σελίδα 16 παράγραφος 2).

- Ο μηχανικός διακόπτης έντασης είναι ανοικτός: κλείστε τον μηχανικό διακόπτη έντασης*.

Εάν η ένδειξη αντικατάστασης του δοχείου παραμένει κόκκινη

- Η σακούλα είναι βουλωμένη : αντικαταστήστε τη σακούλα.

Εάν το ακροφύσιο μετακινείται με δυσκολία

- Ρυθμίστε την ένταση της αναρρόφησης με τον διακόπτη 3 θέσεων*

Εάν το καλώδιο δεν τυλίγεται εντελώς στην υποδοχή του.

- Το καλώδιο μπαίνει αργά στην υποδοχή αποθήκευσης του: Ξαναβάλτε το και πιέστε το διακόπτη.

Αν το πρόβλημα συνεχιστεί, πηγαίνετε τη σκούπα σας στο πιο κοντινό Εξουσιοδοτημένο Κέντρο Επισκευής της Rowenta. Συμβουλευτείτε τη λίστα των Εξουσιοδοτημένων Κέντρων Επισκευής της Rowenta ή επικοινωνήστε με την Εξυπηρέτηση Πελατών της Rowenta.







ΕΓΓΥΗΣΗ

- Η παρούσα συσκευή έχει σχεδιαστεί αποκλειστικά για εργασίες καθαρισμού και οικιακή χρήση. Σε περίπτωση χρήσης που είναι ακατάλληλη ή αντίθετη προς τις οδηγίες χρήσης, η κατασκευάστρια εταιρεία δεν φέρει καμία ευθύνη και η εγγύηση ακυρώνεται.

- Διαβάστε προσεκτικά τις οδηγίες χρήσης πριν να χρησιμοποιήσετε τη συσκευή σας για πρώτη φορά: χρήση μη συμβατή με τις οδηγίες απαλλάσσει τη Rowenta από κάθε ευθύνη.

* Ανάλογα με το μοντέλο, πρόκειται για εξοπλισμούς που είναι ειδική σε ορισμένα μοντέλα ή για εξαρτήματα που είναι διαθέσιμα προαιρετικά.

ΠΟΥ ΜΠΟΡΕΙΤΕ ΝΑ ΑΓΟΡΑΣΕΤΕ ΤΑ ΕΞΑΡΤΗΜΑΤΑ

ΕΞΑΡΤΗΜΑΤΑ*	ΧΡΗΣΗ	ΘΕΣΗ ΣΕ ΛΕΙΤΟΥΡΓΙΑ ΤΟΥ ΕΞΑΡΤΗΜΑΤΟΣ	ΣΗΜΕΙΑ ΑΓΟΡΑΣ
Σακούλα Wonderbag 	Σακούλα για όλες τις σκούπες.	Τοποθετήστε τον δακτύλιο πάνω στη σακούλα Wonderbag, και μετά τοποθετήστε την στο εσωτερικό της θήκης.	Εξουσιοδοτημένα Κέντρα Εξυπηρέτησης της Rowenta (δείτε τη συνημμένη λίστα διευθύνσεων)
Βούρτσα για τα έπιπλα* 	Για τον καθαρισμό επίπλων, καλυμμάτων και ταπετσαριών.	Προσαρμόστε τη βούρτσα για τα έπιπλα στο άκρο της λαβής ή του σωλήνα.	
Ειδικό εξάρτημα για τα έπιπλα, τα καλύμματα και τις ταπετσαρίες 	Για τον καθαρισμό επίπλων, καλυμμάτων και ταπετσαριών.	Προσαρμόστε το ακροφύσιο επίπλων στο άκρο της λαβής ή του σωλήνα.	
Τηλεσκοπικό ακροφύσιο με σχισμή 	Για να φτάσετε στις γωνίες και τα σημεία δύσκολης πρόσβασης.	Προσαρμόστε το τηλεσκοπικό ακροφύσιο με σχισμή στο άκρο της λαβής ή του σωλήνα.	
Ειδικό πέλμα για το πάτωμα 	Για ευαίσθητες επιφάνειες.	Προσαρμόστε το ακροφύσιο για παρκέ στο άκρο του σωλήνα.	
Μικρή βούρτσα Turbo 	Για να καθαρίσετε σε βάθος τα υφάσματα των επίπλων.	Προσαρμόστε την μικρή βούρτσα Turbo στο άκρο του σωλήνα.	
Βούρτσα Turbo 	Για να απομακρύνετε τις κλωστές και τις τρίχες ζώων που έχουν κολλήσει πάνω στα χαλιά και τις μοκέτες.	Προσαρμόστε την βούρτσα Turbo στο άκρο του σωλήνα.	

ΠΕΡΙΒΑΛΛΟΝ

- Σύμφωνα με τους ισχύοντες κανονισμούς, κάθε συσκευή εκτός λειτουργίας πρέπει οπωσδήποτε να κριθεί ακατάλληλη προς χρήση: αποσυνδέστε τη συσκευή από το ρεύμα και κόψτε καλώδιο προτού απορρίψετε τη συσκευή.
- Περιβάλλον: Οδηγία ΕΕ 2002/95/CE.



Ας συμβάλλουμε κι εμείς στην προστασία του περιβάλλοντος !

- ① Η συσκευή σας περιέχει πολλά αξιοποιησιμα ή ανακυκλώσιμα υλικά.
- ➔ Παραδώστε τη παλιά συσκευή σας σε κέντρο διαλογής ή ελλείψει τέτοιου κέντρου σε εξουσιοδοτημένο κέντρο σέρβις το οποίο θα αναλάβει την επεξεργασία της.

* Ανάλογα με το μοντέλο, πρόκειται για εξοπλισμούς που είναι ειδική σε ορισμένα μοντέλα ή για εξαρτήματα που είναι διαθέσιμα προαιρετικά.

CONSIGLI DI SICUREZZA



Per garantire la vostra sicurezza, l'apparecchio è conforme alle norme e ai regolamenti vigenti (direttive sulla bassa tensione, compatibilità elettromagnetica, ambiente, ecc.).

1 • Condizioni d'utilizzo

Il vostro aspirapolvere va utilizzato nelle condizioni normalmente previste per gli apparecchi elettrici.

Pertanto utilizzatelo e riponetelo lontano dalla portata dei bambini. Non lasciate mai funzionare l'apparecchio senza sorveglianza. Non tenete mai le bocchette o l'estremità del tubo vicino agli occhi o alle orecchie.

Non aspirate superfici bagnate con alcool, nessun genere di sostanze liquide o acqua, né sostanze calde, sostanze ultrafini (gesso, cemento, cenere, ecc.) grossi detriti affilati (vetro), prodotti nocivi (solventi, sverniciatori, ecc.), aggressivi (acidi, detersivi, ecc.), infiammabili ed esplosivi (a base di benzina o alcool).

Non immergete l'apparecchio nell'acqua, non gettate acqua sull'apparecchio e non lasciatelo all'aperto.

Non utilizzate l'apparecchio se è caduto, e presenta danni visibili o anomalie di funzionamento. In questo caso, non aprite l'apparecchio ma portatelo presso il centro

assistenza autorizzato più vicino, oppure contattate il servizio consumatori Rowenta (vedere i recapiti nell'ultima pagina).

2 • Alimentazione elettrica

Verificate che la tensione d'utilizzo (voltage) dell'apparecchio corrisponda bene a quella del vostro impianto.

L'apparecchio va staccato dalla corrente (staccarlo dalla presa) :

- subito dopo l'utilizzo,
- prima di ogni sostituzione di accessori,
- prima di ogni operazione di pulizia, manutenzione o sostituzione di filtro.

Non utilizzare l'apparecchio se il cavo d'alimentazione è danneggiato. L'insieme avvolgicavo e cavo del vostro aspirapolvere deve essere assolutamente sostituito da un centro assistenza autorizzato poichè, per evitare pericoli, devono essere utilizzati speciali accessori per effettuare qualunque tipo di riparazione.

3 • Riparazioni

Le riparazioni vanno effettuate esclusivamente da specialisti e con ricambi originali. Riparare da soli un apparecchio può costituire un pericolo per l'utente.

DESCRIZIONE

- 1 Capote
- 2 Spia di sostituzione sacchetto
- 3 Maniglia per il trasporto
- 4 Apertura del coperchio
- 5 Pedale avvolgicavo
- 6 Scomparto sacco
- 7 Porta sacchetto
- 8 Bocchetta di aspirazione
- 9 Cassetta filtro HEPA* rif. ZR 002901
- 10 Pedale avvio/arresto
- 11 Scomparto cassetta-filtro HEPA*
- 12 Paracolpi laterali
- 13 Variatore di potenza
- 14 Posizione di parcheggio verticale
- 15 Sacchetto Wonderbag*

Accessori

- 16 Flessibile con beccuccio e variatore meccanico di potenza*
- 17 Flessibile con beccuccio High Control e manopola di variazione della potenza a 3 posizioni*
- 18 Bocchetta fessura telescopica*
- 19 Spazzola mobilio*
- 20 Clip accessori*
- 21 Bocchetta per imbottiti*
- 22 Bocchetta fessura*
- 23 Tubo telescopico*
- 24 Tubo telescopico pieghevole Compact System*
- 25 Delta Silence*
- 26 Spazzola universale*
- 27 Turbospazzola*
- 28 Mini turbospazzola*
- 29 Spazzola parquet*

*Secondo il modello: Si tratta di dotazioni specifiche a certi modelli o di accessori disponibili in opzione.

PRIMA DEL PRIMO UTILIZZO



1 • Disimballaggio

Aprire la confezione e rimuovete tutte le etichette dal prodotto, conservate il vostro buono di garanzia e leggete attentamente le istruzioni per l'uso prima del primo utilizzo dell'apparecchio.

2 • Consigli e precauzioni

Prima di ogni utilizzo, il cavo va srotolato completamente. Non bloccatelo e non fatelo passare su profili taglienti. Se utilizzate una prolunga elettrica, verificate che sia in perfette condizioni e che abbia una sezione adatta alla potenza del vostro aspirapolvere. Non esercitate trazioni sul cavo per staccarlo dalla corrente. **Non fate mai funzionare l'aspirapolvere senza sacco e senza sistema di filtraggio (cassetta).**

Questo apparecchio è dotato di un sistema di sicurezza che rileva la presenza della cassetta filtro HEPA.

Non spostate l'aspirapolvere tirandolo per il cavo, l'apparecchio deve essere spostato impugnando l'apposita maniglia di trasporto.

Non utilizzate il cavo per sollevare l'apparecchio. Spegnete e scollegate l'aspirapolvere dopo ogni utilizzo.

L'apparecchio va sempre spento e staccato dalla corrente prima della pulizia o della manutenzione. Utilizzate solo sacchetti e filtri originali Rowenta o Wonderbag.

Utilizzate solo accessori originali Rowenta. Verificate il corretto posizionamento di tutti i filtri. In caso di difficoltà nel reperire gli accessori e i filtri per questo aspirapolvere, contattate il servizio consumatori Rowenta (vedere dati nell'ultima pagina).

Questo apparecchio non deve essere utilizzato da persone (compresi i bambini) con capacità fisiche, sensoriali o mentali ridotte o da persone prive di esperienza o di conoscenza, a meno che una persona responsabile della loro sicurezza li sorvegli o li abbia preventivamente informati sull'utilizzo dell'apparecchio.

È opportuno sorvegliare i bambini per assicurarsi che non giochino con l'apparecchio.

UTILIZZO

1 • Assemblaggio degli elementi dell'apparecchio

Inserite saldamente il flessibile nell'apertura di aspirazione (fig.1) e girate fino a bloccarlo. Per estrarlo, ruotate in senso contrario e tirate. Fissate la clip accessori al tubo e inseritevi gli accessori. Il supporto accessori resta sul tubo, gli accessori si tolgono dal supporto che rimane fisso sul tubo (fig.2). Assemblate il tubo telescopico*. Regolate la lunghezza desiderata (fig.4). Se il vostro apparecchio è dotato di Compact System con tubi pieghevoli: (fig.3).

• Per l'utilizzo, svolgete i due tubi fino ad udire un «clic». Regolate la lunghezza desiderata.

Inserite l'accessorio adatto al lavoro da eseguire all'estremità del tubo (fig.5):

• Per i tappeti e le moquette: la spazzola deve essere posta in posizione alta, spazzola dentro.

IMPORTANTE In caso di difficoltà di spostamento della bocchetta di aspirazione, ridurre la potenza d'aspirazione dell'apparecchio utilizzando il variatore elettronico sull'aspirapolvere..

- Per i parquet e i pavimenti lisci: utilizzate la bocchetta in posizione spazzola estratta oppure utilizzate direttamente la bocchetta parquet*.
- Per gli angoli e i punti difficili da raggiungere: utilizzate la bocchetta per fessure*.

- Per i mobili: utilizzate la spazzola* o la bocchetta per mobilio*.



IMPORTANTE Non fare mai funzionare l'aspirapolvere senza sacchetto e senza sistema filtrante (cassetta).

Attenzione Spegnete e staccare sempre dalla corrente l'aspirapolvere prima di cambiare accessori.

2 • Collegamento del cavo e messa in funzione dell'aspirapolvere

Svolgete completamente il cavo, collegate l'aspirapolvere alla presa di corrente e premete il pedale On/Off (fig.6).

Regolate la potenza mediante il variatore di aspirazione; se il modello è dotato di beccuccio High Control (fig.7) potete anche regolare la potenza di aspirazione mediante la manopola a 3 posizioni*:

- Posizione  per tessuti e mobilio (fig.7).
- Posizione  per i parquet e i pavimenti lisci (fig.7).
- Posizione  per i tappeti e le moquette (fig.7).

*Secondo il modello: Si tratta di dotazioni specifiche a certi modelli o di accessori disponibili in opzione.

UTILIZZO



3 • Riporre e trasportare l'apparecchio

Dopo l'utilizzo spegnete l'aspirapolvere premendo sull'apposito pedale avvio/arresto e disinserite il cavo elettrico (fig.8). Premete il pedale avvolgicavo fino al completo avvolgimento del cavo (fig.9). In posizione verticale, sistemate la bocchetta nel suo supporto (fig. 10). Potrete così trasportare e riporre

l'aspirapolvere in posizione parking (fig.13). Se il vostro apparecchio è dotato di Compact System con tubi pieghevoli:

- Fate rientrare i tubi telescopici (fig.11) e premete il tasto «Push» per aprire il tubo e ripiegatelo.
- Se il vostro apparecchio è di tipo CLIP'N'STORE, fissate il flessibile sulla clip accessori per riporlo in modo più agevole (fig.12).

PULIZIA E MANUTENZIONE

IMPORTANTE L'apparecchio va sempre spento e staccato dalla corrente prima della pulizia o della manutenzione.

1 • Cambiate sacco

La spia di sostituzione del sacchetto vi indica che il sacchetto è pieno o saturo. Se constatate una diminuzione dell'efficienza del vostro apparecchio, selezionate la potenza massima e mantenete la spazzola sollevata dal pavimento. Se la spia resta rossa, sostituite il sacco.

Aprire il coperchio dell'aspirapolvere (fig.15). Togliere il sacchetto wonderbag (fig.16-17) e buttarlo nella pattumiera (fig.18).

IMPORTANTE Non riutilizzare il sacchetto wonderbag perché si tratta di un sacchetto monouso.

Mettere un nuovo sacchetto wonderbag nel supporto sacchetto grazie al suo anello (fig.19).

Sistemate accuratamente il sacchetto all'interno dell'apposito scomparto (fig.20). Assicuratevi del corretto posizionamento del sacco prima di richiudere il coperchio.

IMPORTANTE Non mettete mai in funzione l'apparecchio senza sacchetto.

IMPORTANTE Questo apparecchio è dotato (a seconda del modello) di un sistema di sicurezza che rileva la presenza del sacchetto (non sarà possibile chiudere il coperchio se non si è inserito il sacchetto).

2 • Cambiate la cassetta filtro HEPA* (rif. ZR 0029 01)

IMPORTANTE Sostituite il sistema di filtraggio una volta l'anno.

La cassetta-filtro HEPA rif. ZR 0029 01 è disponibile presso il vostro rivenditore o presso i Centri di assistenza autorizzati.

- Aprire il coperchio dell'aspirapolvere (fig.15). Togliere il sacchetto wonderbag (fig. 16) poi togliere la cassetta filtro HEPA* (fig.21) e buttare via la cassetta nella pattumiera (fig.22).
- Rimettete la nuova cassetta filtro HEPA* (rif. ZR002901) nel suo vano (fig.23).
- Rimettere il sacchetto wonderbag. Assicuratevi del corretto posizionamento della cassetta filtro HEPA* prima di richiudere il coperchio.

IMPORTANTE Non mettete mai in funzione l'apparecchio senza cassetta-filtro Hepa. Il vostro apparecchio è dotato di un sistema di sicurezza che rileva la presenza della cassetta-filtro Hepa (il coperchio non si chiude in sua assenza).

3 • Pulite il vostro aspirapolvere

Pulite gli accessori dell'aspirapolvere con un panno morbido e umido, quindi asciugateli. Non utilizzate prodotti aggressivi o abrasivi.

*Secondo il modello: Si tratta di dotazioni specifiche a certi modelli o di accessori disponibili in opzione.

RISOLUZIONE PROBLEMI

IMPORTANTE Se l'aspirapolvere non funziona bene e prima di ogni verifica spegnerlo premendo sul comando Acceso/Spento.

Se il Vostro aspirapolvere non si accende

- L'apparecchio non è alimentato: verificate che l'apparecchio sia ben.

Se il Vostro aspirapolvere non aspira

- Un accessorio o il flessibile sono ostruiti: liberate l'accessorio o il flessibile dalle ostruzioni.
- Il coperchio non è ben chiuso: verificate che il sacchetto sia posizionato correttamente e richiudete il coperchio.

Se il Vostro aspirapolvere non aspira bene, fa rumore, fischia

- Un accessorio o il flessibile sono parzialmente ostruiti: stappate l'accessorio o il flessibile.
- Il sacchetto è pieno o saturo di polvere fine: sostituite il sacco o svuotate il contenuto del sacco in tessuto.
- Il filtro è pieno: sostituite la cassetta filtro HEPA* (rif. ZR 0029 01) e sistematala nell'apposito scomparto (vedere pagina 21 paragrafo 2).

- Il variatore meccanico di potenza sull'impugnatura è aperto: chiudete il variatore meccanico di potenza*.

Se la spia di sostituzione del sacchetto rimane rossa

- Il sacco è saturo: sostituite il sacco.

Se la spazzola è difficile da spostare

- Regolate la potenza di aspirazione mediante il variatore a 3 posizioni*

Se il cavo non si riavvolge completamente

- Il cavo è rallentato all'entrata: svolgete di nuovo il cavo e premete sull'apposito pedale avvolgicavo.

Se il problema persiste, affidate il Vostro aspirapolvere al Centro di Assistenza Tecnica Autorizzato Rowenta più vicino. Consultate la lista dei Centri di Assistenza Tecnica Autorizzati Rowenta o contattate il Servizio Consumatori Rowenta (vedere i recapiti nell'ultima pagina).







GARANZIA

- La responsabilità del Marchio non sarà coinvolta in caso d'utilizzo improprio o non conforme alle istruzioni fornite e la garanzia sarà annullata.
- Leggete attentamente queste istruzioni prima del primo uso del Vostro apparecchio: in caso di uso non conforme alle istruzioni, Rowenta declina ogni responsabilità.

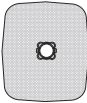
*Secondo il modello: Si tratta di dotazioni specifiche a certi modelli o di accessori disponibili in opzione.

VENTA DE ACCESORIOS



ACCESSORI*	ASPIRARE	INSTALLAZIONE DELL'ACCESSORIO	LUOGO DI ACQUISTO
Sacchetto Wonderbag 	Sacchetto universale.	Montate l'anello sul sacchetto Wonderbag, quindi sistematelo all'interno dello scomparto.	Centri Assistenza Autorizzati Rowenta (vedere l'elenco degli indirizzi qui allegato)
Spazzola mobilio* 	Per pulire i mobili.	Inserite la spazzola mobilio all'estremità del beccuccio o del tubo.	
Bocchetta fessura 	Per pulire i mobili.	Inserite la bocchetta mobilio all'estremità del beccuccio o del tubo.	
Bocchetta fessura telescopica 	Per accedere agli angoli e ai punti più difficili da raggiungere.	Inserite la bocchetta fessura telescopica all'estremità del beccuccio o del tubo.	
Spazzola parquet 	Per le superfici fragili.	Agganciate la spazzola parquet sull'estremità del tubo.	
Mini turbospazzola 	Per pulire in profondità i tessuti d'arredamento.	Agganciate la mini turbospazzola sull'estremità del tubo.	
Turbospazzola 	Per togliere fili e peli di animali da tappeti e moquette.	Agganciate la turbospazzola sull'estremità del tubo.	

AMBIENTE

- Conformemente alla regolamentazione in vigore, ogni apparecchio fuori uso va reso definitivamente inutilizzabile: staccare e tagliare il filo prima di gettare l'apparecchio.
- Ambiente: Direttiva 2002/95/CE.



Partecipiamo alla protezione dell'ambiente !

- ① Il vostro apparecchio è composto da diversi materiali che possono essere riciclati.
- ➔ Lasciatelo in un punto di raccolta o presso un Centro Assistenza Autorizzato.

*Secondo il modello: Si tratta di dotazioni specifiche a certi modelli o di accessori disponibili in opzione.

CONSELHOS DE SEGURANÇA

P

Para garantir a sua segurança, este aparelho encontra-se em conformidade com as normas e os regulamentos aplicáveis (Directivas sobre Baixa Tensão, Compatibilidade Electromagnética, Meio Ambiente, ...)

1 • Conselhos de utilização

O seu aspirador é um aparelho eléctrico: deve ser usado em condições normais de utilização. Utilize e arrume o aparelho fora do alcance das crianças. Nunca deixe o aparelho sem vigilância. Nunca coloque os olhos ou as orelhas ao alcance da escova ou do tubo de aspiração. **Não aspire superfícies que tenham sido molhadas com álcool líquidos, seja qual for a sua natureza, substâncias quentes, substâncias ultra finas (gesso, cimento, cinzas,...) cacos cortantes (vidros), produtos nocivos (dissolventes, decapantes,...), agressivos (ácidos, detergentes,...), inflamáveis e explosivos (à base de gasolina ou de álcool).**

Nunca mergulhe o aparelho em água nem o guarde no exterior.
Nunca utilize o aparelho: se caiu e apresenta danos visíveis ou anomalias de funcionamento. Neste caso, não abra o aparelho mas envie-o para o Centro de Assistência Técnica Autorizado mais próximo ou contacte o Clube Consumidor Rowenta (ver contactos na última página).

2 • Alimentação eléctrica

Verifique se a voltagem de utilização do seu aspirador corresponde à da sua instalação eléctrica. Desligue o aparelho retirando a ficha da tomada:

- imediatamente após cada utilização,
- antes de cada mudança de acessórios,
- antes de cada limpeza, operação de manutenção ou substituição de filtro.

Não utilize o aparelho se o cabo de alimentação estiver danificado. O conjunto enrolador e cabo de alimentação do aspirador tem de ser obrigatoriamente substituído por um Serviço de Assistência Técnica Autorizado dado que são necessárias ferramentas especiais para proceder a qualquer reparação por forma a evitar qualquer tipo de perigo.

3 • Reparações

As reparações apenas devem ser efectuadas por especialistas com peças sobresselentes de origem. Reparar por si próprio um aparelho pode constituir um perigo para o usuário.

DESCRIÇÃO

- 1 Tampa
- 2 Indicador de mudança do saco
- 3 Pega de transporte
- 4 Abertura da tampa
- 5 Enrolador de cabo
- 6 Compartimento do saco
- 7 Encaixes de suporte do saco
- 8 Abertura de aspiração
- 9 Cassete-filtro HEPA* ref. ZR 002901
- 10 Botão ligar/desligar
- 11 Compartimento da cassete-filtro HEPA*
- 12 Pára-choques laterais
- 13 Variador de potência
- 14 Parking vertical
- 15 Saco Wonderbag*

Accessórios

- 16 Tubo flexível com pega e variador mecânico de potência*
- 17 Tubo flexível com pega High Control e cursor de potência 3 posições*
- 18 Tubo para frestas e rodapés telescópico*
- 19 Escova para móveis*
- 20 Suporte de acessórios*
- 21 Escova para estofos*
- 22 Tubo para frestas e rodapés*
- 23 Tubo telescópico*
- 24 Tubo telescópico dobrável Compact System*
- 25 Delta silêncio*
- 26 Escova para todos os tipos de solos*
- 27 Escova Turbo*
- 28 Mini escova Turbo*
- 29 Escova para parquet e solos delicados*

* Consoante os modelos: trata-se de equipamentos específicos para certos modelos ou de acessórios disponíveis em opção.

ANTES DA PRIMEIRA UTILIZAÇÃO

P

1 • Desembalagem

Retire o aparelho da embalagem e os eventuais autocolantes, guarde a garantia e leia com atenção o manual de instruções antes da primeira utilização do aparelho.

2 • Conselhos e precauções

O cabo deve ser desenrolado completamente antes de qualquer utilização. Não o bloqueie e não o passe sobre arestas cortantes. Se utilizar uma extensão, certifique-se de que esta se encontra em perfeito estado e dispõe de uma secção adequada à potência do seu aspirador. Nunca desligue o aparelho puxando pelo cabo.

Nunca coloque o aspirador em funcionamento sem saco e sem sistema de filtragem (cassete).

O seu aparelho está equipado para este efeito com um sistema de segurança de presença da cassete de filtro HEPA.

Nunca puxe pelo cabo para deslocar o aspirador, deve transportá-lo com a ajuda da pega de transporte do aspirador. Não puxe pelo cabo para levantar o aparelho.

Desligue e retire a ficha da tomada após cada utilização. Pare e desligue sempre o seu aspirador antes de qualquer operação de manutenção ou limpeza.

Utilize apenas sacos e filtros de origem Rowenta ou Wonderbag.

Utilize apenas acessórios de origem Rowenta. Verifique se todos os filtros se encontram bem colocados.

No caso de dificuldades na obtenção dos acessórios e filtros para este aspirador, contacte o Clube Consumidor Rowenta (ver contactos na última página).

Este aparelho não foi concebido para ser utilizado por indivíduos (incluindo crianças) cujas capacidades físicas, sensoriais ou mentais estão diminuídas ou por indivíduos sem experiência ou conhecimentos, excepto no caso de poderem beneficiar, pelo intermédio da pessoa responsável pela sua segurança, de vigilância ou instruções referentes à utilização do aparelho.

Mostra-se adequado vigiar as crianças para garantir que estas não brincam com o aparelho.

UTILIZAÇÃO

1 • Montagem de los elementos del aparato

Insira, com força, o tubo flexível na abertura de aspiração (fig.1) e rode até ficar bloqueado. Para o retirar, rode-a no sentido contrário e puxe. Fixe o suporte para acessórios sobre o tubo e coloque os acessórios. Com o suporte para acessórios sobre o tubo, os acessórios retiram-se do suporte. Este último permanece fixado sobre o tubo (fig.2).

Monte o tubo telescópico*. Regule o comprimento pretendido (fig.4). Se o seu aparelho estiver equipado com o Compact System com tubos dobráveis: (fig.3).

• Para a sua utilização, desdobre os 2 tubos até ouvir um «clic» de bloqueio.

Regule o comprimento pretendido. Encaixe o acessório adequado na extremidade do tubo (fig.5):

• Para os tapetes e as carpetes: utilize a escova com as cerdas recolhidas.

IMPORTANTE No caso de dificuldade de deslocação da escova de aspiração, reduza a potência de aspiração do aparelho utilizando o variador electrónico no aspirador.

• Para os parquetes e pavimentos lisos: utilize a escova com as cerdas para fora ou utilize directamente a escova parquet*.

- Para os cantos e locais de difícil acesso: utilize o tubo para frestas e rodapés*.
- Para os móveis: utilize a escova* ou a escova para mobiliário*



IMPORTANTE Nunca coloque o aspirador a funcionar sem saco e sem sistema de filtragem (cassete).

ATENÇÃO Pare e desligue sempre o aspirador antes de substituir os acessórios.

2 • Ligação do cabo de alimentação e colocação em funcionamento do aparelho

Desenrole o cabo na totalidade, ligue o aspirador e carregue no pedal Ligar/Desligar (fig.6).

Regule a potência com o variador do aspirador. Se o seu modelo estiver equipado com uma pega High Control (fig.7), também pode modificar a potência de aspiração com o cursor de 3 posições*:

- Posição  para tecidos e mobiliário (fig.7).
- Posição  para os parquetes e pavimentos lisos (fig.7).
- Posição  para os tapetes e as carpetes (fig.7).

* Consoante os modelos: trata-se de equipamentos específicos para certos modelos ou de acessórios disponíveis em opção.

UTILIZAÇÃO

P

3 • Arrumação e transporte do aparelho

Após a sua utilização, desligue o aspirador pressionando no botão Ligar/Desligar e retire a ficha da tomada (fig.8). Arrume o cabo de alimentação pressionando no botão do enrolador do cabo (fig.9). Na vertical, coloque a escova na posição parking (fig.10). Poderá, deste modo, transportar e arrumar o aspirador na posição parking (fig.13).

Se o seu aparelho estiver equipado com o Compact System com tubos dobráveis:

- Empurre para dentro os tubos telescópicos (fig.11) e prima o botão «Push» para abrir o tubo e dobre-o.
- Se o seu aparelho estiver equipado com o sistema CLIP'N'STORE, fixe o tubo flexível no suporte para acessórios por forma a facilitar a arrumação (fig.12).

LIMPEZA E MANUTENÇÃO

IMPORTANTE Pare e desligue sempre o seu aspirador antes de qualquer operação de manutenção ou limpeza.

1 • Mude o saco

O indicador de mudança do saco indica-lhe que o saco está cheio ou saturado. Se constatar uma diminuição na eficácia do seu aparelho, regule a potência ao máximo e mantenha a escova levantada do chão. Se o indicador exibir uma luz fixa encarnada, substitua o saco. **Abra a tampa do seu aspirador** (fig.15). Retire o saco wonderbag (fig.16-17) e deite-o no lixo (fig.18)

IMPORTANTE Não reutilize o saco wonderbag dado que este é um saco de utilização única.

Coloque um novo saco wonderbag no suporte do saco graças ao respectivo anel (fig. 19). Coloque y despliegue la bolsa dentro del compartimento (fig.20). Asegúrese del buen funcionamiento de la bolsa antes de volver a cerrar la tapa.

IMPORTANTE Nunca coloque o aspirador a funcionar sem saco.

IMPORTANTE O seu aparelho está equipado (consoante os modelos) com um sistema de segurança de presença de saco (a tampa não poderá fechar-se se não tiver instalado um saco).

2 • Mude a cassete-filtro HEPA* (ref. ZR 0029 01)

IMPORTANTE Substitua o sistema de filtragem uma vez por ano.

A cassete-filtro HEPAref. ZR 0029 01 encontra-se disponível no seu revendedor ou nos Serviços de Assistência Técnica autorizados Rowenta.

- Abra a tampa do aspirador (fig. 15). Retire o saco wonderbag (fig. 16) e, de seguida, retire a cassete de filtro HEPA* (fig. 21) e deite-a no lixo (fig. 22)
- Coloque a nova cassete-filtro HEPA* (ref. ZR0029 01) no respectivo compartimento (fig.23).
- Volte a colocar o saco wonderbag. Asegúrese de que el cajetín del filtro HEPA* está bien colocado antes de volver a cerrar la tapa.

IMPORTANTE Nunca coloque o aspirador a funcionar sem o filtro Hepa. Neste sentido, o seu aparelho encontra-se equipado com um sistema de segurança de presença do filtro Hepa (a tampa não fecha enquanto não tiver colocado o filtro Hepa).

3 • Limpe o aspirador

Limpe os acessórios do aparelho com um pano macio e húmido e, depois, seque-os. Não utilize produtos agressivos ou abrasivos.

* Consoante os modelos: trata-se de equipamentos específicos para certos modelos ou de acessórios disponíveis em opção.

RESOLUÇÃO DE AVARIAS

P

IMPORTANTE Assim que o seu aspirador apresentar um problema de funcionamento e antes de proceder a qualquer verificação páre-o carregando no botão.

No caso do aspirador não arrancar

- O aparelho não está ligado. Verifique se o aparelho se encontra correctamente ligado.

No caso do aspirador não aspirar

- Um acessório ou o tubo flexível está entupido: desentupa o acessório ou o tubo flexível.
- A tampa está mal fechada: verifique se o saco se encontra correctamente colocado e volte a fechar a tampa.

No caso do aspirador não aspirar, fazer barulho ou emitir um som agudo

- Um acessório ou o tubo flexível está entupido: desentupa o acessório ou o tubo flexível.
- O saco está cheio ou saturado de poeiras finas: substitua o saco.
- O filtro está saturado: mude a cassette-filtro HEPA* (ref. ZR 0029 01) e volte a colocá-la no respectivo compartimento (ver página 26, parágrafo 2).

- O variador mecânico de potência na pega está aberto: feche o variador mecânico de potência*.

Se o indicador de mudança do saco exibir uma luz fixa encarnada

- O saco está saturado : substitua o saco.

No caso de ser difícil deslocar a escova

- Regule a potência de aspiração com o variador de 3 posições:

No caso do cabo não enrolar na totalidade

- O cabo está bloqueado à entrada: retire todo o cabo para fora e carregue no botão.

Se algum destes problemas persistir, dirija-se a um Serviço de Assistência Técnica Rowenta. Consulte a lista dos Serviços de Assistência Técnica Autorizados Rowenta ou contacte o Clube Consumidor Rowenta.







GARANTIA

- Este aparelho foi concebido apenas para um uso doméstico, uma utilização inadequada ou não conforme ao manual de instruções liberta a marca de qualquer responsabilidade e anula a garantia.
- Leia atentamente as instruções de utilização antes de utilizar o aparelho pela primeira vez: uma utilização não conforme ao manual de instruções liberta a Rowenta de qualquer responsabilidade.

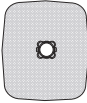
* Consoante os modelos: trata-se de equipamentos específicos para certos modelos ou de acessórios disponíveis em opção.

UTILIZAÇÃO DOS ACESSÓRIOS

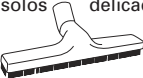
P

ACESSÓRIOS*	UTILIZAÇÃO	COLOCAÇÃO DO ACESSÓRIO	LOCAIS DE AQUISIÇÃO
<p>Saco Wonderbag</p> 	Saco universal.	Instale o anel sobre o saco Wonderbag e, de seguida, coloque-o no interior do compartimento.	<p>Serviços de Assistência Técnica Autorizados Rowenta (consulte a lista dos endereços em anexo) ou contacto o Clube Consumidor Rowenta.</p>
<p>Escova para móveis*</p> 	Para aspirar móveis.	Encaixe a escova para móveis na extremidade da pega ou do tubo.	
<p>Escova para estofos</p> 	Para aspirar móveis.	Insira a escova para mobiliário na extremidade da pega ou do tubo.	
<p>Tubo para frestas e rodapés telescópico</p> 	Para aceder aos cantos e zonas de difícil acesso.	Insira o tubo para frestas e rodapés telescópico na extremidade da pega ou do tubo.	
<p>Escova para parquet e solos delicados</p> 	Para os solos delicados.	Insira a escova na extremidade do tubo.	
<p>Mini escova Turbo</p> 	Para limpar em profundidade os tecidos do mobiliário (sofás, colchões...).	Para limpar em profundidade os tecidos do mobiliário (sofás, colchões...).	
<p>Escova Turbo</p> 	Para retirar os fios e os pêlos de animais incrustados nos tapetes e carpetes.	Insira a escova-turbo na extremidade do tubo.	

MEIO AMBIENTE

- Nos termos da regulamentação em vigor, qualquer aparelho não utilizado deve ser tornado definitivamente inutilizável: desligue e corte o cabo de alimentação antes de eliminar o aparelho.
- Meio ambiente: Directiva 2002/95/CE.



Protecção do ambiente em primeiro lugar!

- ① O seu produto contém materiais que podem ser recuperados ou reciclados.
- ➡ Entregue-o num ponto de recolha para possibilitar o seu tratamento

* Consoante os modelos: trata-se de equipamentos específicos para certos modelos ou de acessórios disponíveis em opção.

Voor uw veiligheid beantwoordt dit apparaat aan de toepasselijke normen en regelgevingen (Richtlijnen Laagspanning, Elektromagnetische Compatibiliteit, Milieu...).

1 • Gebruiksvoorwaarden

Uw stofzuiger is een elektrisch apparaat: hij mag dus alleen onder normale gebruiksomstandigheden worden gebruikt. Gebruik en berg het apparaat op buiten bereik van kinderen. Laat hem nooit zonder toezicht aan staan. Houd de zuigmond of het uiteinde van de zuigbuis nooit in de buurt van ogen of oren.

Niet stofzuigen op met alcohol bevochtigde oppervlakken. Verder niet opzuigen: vloeistoffen van welke aard dan ook, warme stoffen/substanties, bijzonder fijne substanties (bv. gips, kalk, cement, as e.d.), grove, scherpe scherven (bv. glas of glas-splinters), schadelijke stoffen (bv. oplos- of afbijtmiddelen), agressieve producten (bv. zuren, schoonmaakproducten e.d.) en ontvlambare of explosieve producten (op basis van benzine of alcohol).

Het apparaat nooit in water dompelen en niet buiten laten staan. Dit apparaat niet meer gebruiken als: het is gevallen en zichtbare beschadigingen of werkingsstoornissen vertoont. Maak in dat geval het apparaat niet open, maar stuur het op naar de

dichtstbijzijnde erkende servicedienst of neem contact op met de klantenservice van Rowenta. (zie de adresgegevens op de laatste pagina).

2 • Stroomvoorziening

Controleer of de gebruiksspanning (voltage) aangegeven op de stofzuiger overeenkomt met die van uw lichtnet. Haal de stekker uit het stopcontact door aan de stekker te trekken:

- direct na gebruik,
- vóór het verwisselen van accessoires,
- vóór elke schoonmaak
- of onderhoudsbeurt en het schoonmaken van de filter.

Gebruik het apparaat niet als het netsnoer beschadigd is. Het oprolmechanisme en het snoer moeten altijd door een erkende servicedienst vervangen worden, want er is speciaal gereedschap nodig voor de reparaties, teneinde gevaarlijke situaties te voorkomen.

3 • Reparatie

Reparaties mogen uitsluitend uitgevoerd worden door vakmensen en met gebruik van originele onderdelen. Het zelf repareren van een apparaat kan gevaar voor de gebruiker inhouden.

BESCHRIJVING

- 1 Deksel
- 2 Controlelampje vervangen stofzak
- 3 Handgreep
- 4 Opening van het deksel
- 5 Automatische snoeroprolfunctie
- 6 Compartiment stofzak
- 7 Stofzakhouder
- 8 Zuigopening
- 9 HEPA*-Filterkassette Art.-Nr.ZR 002901
- 10 Aan/uitknop
- 11 Fach für die HEPA*-Filterkassette
- 12 Laterale bumpers
- 13 Vermogensregelaar
- 14 Verticaal parkeren
- 15 Stofzak Wonderbag

Accessoires

- 16 Slang met bedieningspaneel en mechanische vermogensregelaar*
- 17 Slang met High Control bedieningspaneel en 3-standen vermogensregelaar*
- 18 Uitschuifbaar mondstuk met gleuf*
- 19 Meubelborstel*
- 20 Clip voor accessoires*
- 21 Meubelzuigmond*
- 22 Zuigmondstuk met gleuf*
- 23 Uitschuifbuis*
- 24 Telescopische buis Compact System*
- 25 Delta stilte*
- 26 Automatisch instellende vloerkop*
- 27 Turboborstel*
- 28 Mini Turboborstel*
- 29 Vloermondstuk*

*Afhankelijk van het model: wil zeggen dat het om bepaalde, modelspecifieke onderdelen gaat of om accessoires die naar keuze extra kunnen worden aangeschaft.

1 • Uitpakken

Haal het apparaat uit de verpakking en verwijder alle eventuele etiketten, bewaar de garantiebon en lees de gebruiksaanwijzing aandachtig door alvorens het apparaat in gebruik te nemen.

2 • Adviezen en voorzorgsmaatregelen

Vóór gebruik moet het snoer altijd helemaal worden afgewikkeld. Zorg ervoor dat het snoer niet klem komt te zitten en voer hem niet over scherpe randen. Maakt u gebruik van een verlengsnoer, controleer dan of deze in perfecte staat verkeert en of de draaddoorsnede (mm²) geschikt is voor het vermogen van uw stofzuiger. Trek nooit aan het snoer om de stekker uit het stopcontact te halen. **Laat de stofzuiger niet werken zonder stofzak en zonder filtersysteem (cassette).**

Uw apparaat is daarom voorzien van een beveiligingssysteem dat de aanwezigheid van de Hepa filtercassette detecteert. Verplaats de stofzuiger niet door aan het snoer te trekken, het apparaat dient verplaatst te worden met behulp

van de handgreep. Het apparaat niet bij het snoer optillen. Schakel na elk gebruik uw apparaat uit en trek de stekker uit het stopcontact. Voor de onderhouds- of reinigingsbeurt altijd eerst de stofzuiger uitschakelen en de stekker uit het stopcontact trekken.

Gebruik uitsluitend originele Rowenta of Wonderbag stofzakken en filters. Gebruik uitsluitend originele Rowenta accessoires. Controleer of de filter goed geplaatst is. Neem in geval van problemen en voor het verkrijgen van accessoires en filters voor deze stofzuiger contact op met de klantenservice van Rowenta (zie de adresgegevens op de laatste pagina).

Dit toestel is niet voorzien om te worden gebruikt door mensen (met inbegrip van kinderen) met verminderde lichamelijke, zintuiglijke of geestelijke capaciteiten, of door mensen zonder ervaring of kennis. Dit kan alleen als ze worden geholpen door een persoon die verantwoordelijk is voor hun eiligheid, of als ze onder toezicht staan, of als ze voorafgaande instructies kregen betreffende het gebruik van het toestel.

Het is nodig om de kinderen in het oog te houden om ervoor te zorgen dat zij niet met het toestel spelen.

GEBRUIK

1 • Assemblage van de elementen van het apparaat

Steek de slang stevig in de zuigopening (fig.1) en draai totdat deze vergrendelt. Draai voor het verwijderen de andere kant op en trek. Bevestig de accessoireclip op de buis en plaats de accessoires erop. De accessoirehouder blijft op de buis, de accessoires kunnen van de houder genomen worden. (fig.2). Bevestig de telescopische buis*. Stel de gewenste lengte van het resterende gedeelte van de buis in (fig.4). Indien uw apparaat voorzien is van het Compact System met inklapbare buizen: (fig.3).

- Klap voor het gebruik de 2 buizen uit tot u een «klik» hoort. Stel de gewenste lengte in. Plaats het juiste accessoire aan het uiteinde van de buis (fig.5):
- Voor vloerkleden en tapijt: gebruik het zuigmondstuk met de borstel ingeklapt.

BELANGRIJK: indien de zuigmond moeilijk verplaatst kan worden, dient u de zuigkracht van het apparaat te verminderen met behulp van de elektronische regelaar op de stofzuiger.

- Voor parket en gladde vloeren: gebruik het zuigmondstuk met de borstel uitgeklaapt of gebruik meteen het parketmondstuk*.
- Voor hoeken en moeilijk bereikbare plaatsen:

- gebruik het zuigmondstuk met gleuf*. Voor meubels: gebruik de borstel* of het meubelmondstuk*.



LETOP Laat de stofzuiger niet werken zonder stofzak en zonder filtersysteem (cassette).

LETOP Schakel altijd uw stofzuiger uit en haal de stekker uit het stopcontact alvorens de accessoires om te wisselen.

2 • Aansluiten van het snoer en inschakeling van het apparaat

Rol het snoer volledig uit, steek de stekker van de stofzuiger in het stopcontact en druk op de aan/uit-schakelaar (fig.6).

Stel het vermogen in met de vermogensregelaar van de stofzuiger. Indien uw model is voorzien van een High Control bedieningspaneel (fig.7), kunt u ook de zuigkracht met de 3-standen vermogensregelaar* wijzigen.

- Stand  voor stoffen en meubels (fig.7).
- Stand  voor parketen gladde vloeren (fig.7).
- Stand  voor vloerkleden en tapijt (fig.7).

*Afhankelijk van het model: wil zeggen dat het om bepaalde, modelspecifieke onderdelen gaat of om accessoires die naar keuze extra kunnen worden aangeschaft.

3 • Het opbergen en vervoeren van het apparaat

Schakel na gebruik uw stofzuiger uit door op het Aan-/Uitpedaal te drukken en haal de stekker uit het stopcontact (fig.8). Berg het snoer op door op het pedaal voor het oprollen van het snoer te drukken (fig.9). Plaats de zuigmond in verticale stand in de parkeerstand (fig.10).

U kunt uw stofzuiger zo vervoeren en opbergen in de parkeerstand (fig.13).

Indien uw apparaat voorzien is van het Compact System met inklapbare buizen:

- Trek de uitschuifbare buizen in (fig.11) en druk op de «Push» knop om de buis te openen en klap hem in.
- Indien uw apparaat is voorzien van de CLIP'N'STORE, bevestig de slang dan op de accessoireclip, om het opbergen te vereenvoudigen (fig.12).

REINIGING EN SERVICEONDERHOUD

BELANGRIJK Voor de onderhouds- of reinigingsbeurt altijd eerst de stofzuiger uitschakelen en de stekker uit het stopcontact trekken.

1 • Vervang de stofzak

Het controlelampje voor het vervangen van de stofzak geeft aan wanneer de zak vol of verzadigd is. Als u merkt dat uw stofzuiger minder goed werkt, moet u de maximum kracht kiezen en de vloerkop van de vloer halen. Vervang de stofzak, indien het controlelampje rood blijft.

Open het deksel van uw stofzuiger (fig.15). Trek de wonderbag (fig.16-17) uit en werp hem in een vuilnisbak (fig.18).

BELANGRIJK Gebruik de wonderbag niet opnieuw. Dit is een zak voor eenmalig gebruik.

Breng een nieuwe wonderbag aan in de drager met behulp van zijn ring (fig.19). Plaats de zak in het compartiment en vouw hem uit (fig.20). Controleer of de stofzak goed geplaatst is, alvorens het deksel te sluiten.

BELANGRIJK Zet de stofzuiger nooit zonder stofzak aan.

BELANGRIJK Uw apparaat is (afhankelijk van het model) uitgerust met een beveiligingssysteem dat de aanwezigheid van de stofzak detecteert (de deksel kan niet gesloten worden indien er geen stofzak is geïnstalleerd).

2 • Vervang de filtercassette HEPA* (ref.ZR 0029 01)

BELANGRIJK: vervang het filter éénmaal per jaar.

BELANGRIJK de cassette met HEPAfilter met ref. ZR 0029 01 is verkrijgbaar bij uw detailhandelaar of de Erkende Servicediensten.

- **Open het deksel van uw stofzuiger (fig.15). Trek er de wonderbag uit (fig.16). Vervolgens trekt u er de filtercassette HEPA * (fig.21) uit en werpt u deze laatste in een vuilnisbak (fig.22).**
- **Zet de nieuwe cassette met HEPA*-filter (ref. ZR 0029 01) op zijn plaats in het compartiment (fig.23).**
- Steek er de wonderbag opnieuw in. Controleer of de cassette met HEPA*-filter goed geplaatst is, alvorens het deksel te sluiten.

BELANGRIJK: laat de stofzuiger nooit zonder cassette met hepa filter werken. Uw apparaat is hiervoor voorzien van een veiligheidssysteem dat aangeeft of er een cassette met hepa filter aanwezig is (het deksel kan sluit niet indien u geen cassette met hepa filter geplaatst heeft).

3 • Maak uw stofzuiger schoon

Neem de accessoires van uw apparaat af met een zachte, vochtige doek en droog ze vervolgens af. Nooit afbijt- of schuurmiddelen gebruiken.

*Afhankelijk van het model: wil zeggen dat het om bepaalde, modelspecifieke onderdelen gaat of om accessoires die naar keuze extra kunnen worden aangeschaft.

LETOP Zodra u merkt dat uw stofzuiger minder goed begint te werken en voordat u hem op voorgaande punten nakijkt zet hem uit door de aan/uit-knop in te drukken.

Indien uw stofzuiger niet start

- Het apparaat is niet op het stroomnet aangesloten. Controleer of de stekker zich goed in het stopcontact bevindt.

Indien uw stofzuiger niet zuigt

- Een accessoire of de zuigslang is verstopt: ontstop het accessoire of de zuigslang.
- Het deksel is slecht gesloten: controleer of de zak goed op zijn plaats zit en sluit het deksel.

Indien uw stofzuiger minder goed zuigt, lawaai maakt, piept

- Een accessoire of de zuigslang is gedeeltelijk verstopt: ontstop het accessoire of de zuigslang.
- De stofzak zit vol of is verzadigd door fijn stof: de zak vervangen.
- Het filter is vol : vervang de cassette met HEPA*-filter (ref. ZR 0029 01) en zet het nieuwe filter op zijn plaats (zie pagina 31 paragraaf 2).

- De mechanische vermogensregelaar op de stang is open: sluit de mechanische vermogensregelaar*.

Indien het controlelampje voor het vervangen van de stofzak rood blijft

- De stofzak is vol: vervang de stofzak.

Indien het zuigmondstuk moeilijk te verplaatsen is

- Stel de zuigkracht af met 3-standen vermogensregelaar*

Indien het snoer niet helemaal opgerold wordt

- Het snoer rolt traag op in zijn behuizing. Trek het snoer er weer uit en druk opnieuw op de knop.

Neem als het probleem blijft bestaan contact op met het dichtstbijzijnde Goedgekeurde Servicecentrum van Rowenta en laat de stofzuiger daar nakijken. Zie de lijst met Goedgekeurde Servicecentra van Rowenta of neem contact op met de Klantenservice van Rowenta - Zie de bijgesloten aftersalesinformatie.







GARANTIE

- Dit apparaat is uitsluitend bestemd voor huishoudelijk gebruik ; in geval van een onjuist gebruik of een gebruik dat niet overeenkomt met de gebruiksaanwijzing, kan het merk geen enkele aansprakelijkheid aanvaarden en is de garantie niet geldig.
- Lees de gebruiksaanwijzing goed door voordat u uw stofzuiger voor de eerste maal gebruikt. Elk gebruik dat niet in overeenstemming is met de gebruiksaanwijzing ontslaat Rowenta van elke aansprakelijkheid.

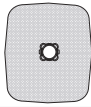
*Afhankelijk van het model: wil zeggen dat het om bepaalde, modelspecifieke onderdelen gaat of om accessoires die naar keuze extra kunnen worden aangeschaft.

WAAR KUNT U ACCESSOIRES KOPEN

NL

ACCESSOIRES*	GEBRUIK	PLAATSING VAN HET ACCESSOIRE	VERKOOPPUNTEN
Stofzak Wonderbag 	Universele stofzak.	Installeer de ring op de Wonderbag stofzak en plaats hem in het compartiment.	Door Rowenta erkende Servicediensten (zie de bijgevoegde adressenlijst)
Meubelborstel* 	Voor het reinigen vanmeubels.	Zet de meubelborstel vast aan het uiteinde van de staaf of de buis.	
Meubelzuigmond 	Voor het reinigen vanmeubels.	Zet het meubelmondstuk met gleuf vast aan het uiteinde van de staaf of de buis.	
Uitschuifbaar mondstuk met gleuf 	Voor het bereiken van hoeken en andere moeilijk bereikbare plaatsen.	Zet het uitschuifbare mondstuk met gleuf vast aan het uiteinde van de staaf of de buis.	
Vloermondstuk 	Voor kwetsbare vloeren.	Zet het parketmondstuk vast aan het uiteinde van de buis.	
Mini Turboborstel 	Voor het grondig reinigen van meubelstoffen.	Zet het parketmondstuk vast aan het uiteinde van de buis.	
Turboborstel 	Voor het verwijderen van draden en honden- en kattenharen uit vloerkleden en tapijt.	Zet de turboborstel vast aan het uiteinde van de buis.	

MILIEU



Wees vriendelijk voor het milieu !

- Overeenkomstig de geldende regelgeving dient ieder in onbruik geraakt apparaat definitief onbruikbaar gemaakt worden: maak het snoer los en snijd het door alvorens het apparaat weg te werpen.
- Milieu: Richtlijn 2002/95/CE.

- ① Uw apparaat bevat materialen die geschikt zijn voor hergebruik.
- ➔ Lever het in bij het milieustation in uw gemeente of bij onze technische dienst.

*Afhankelijk van het model: wil zeggen dat het om bepaalde, modelspecifieke onderdelen gaat of om accessoires die naar keuze extra kunnen worden aangeschaft.

CONSEIL DE SÉCURITÉ

F

Pour votre sécurité, cet appareil est conforme aux normes et réglementations applicables (Directives Basse Tension, Compatibilité Electromagnétique, Environnement,...).

1 • Conditions d'utilisation

Votre aspirateur est un appareil électrique : il doit être utilisé dans les conditions normales d'utilisation.

Utilisez et rangez l'appareil hors de portée des enfants. Ne laissez jamais l'appareil fonctionner sans surveillance.

Ne tenez pas le suceur ou l'extrémité du tube à portée des yeux et des oreilles.

N'aspirez pas de surfaces mouillées à l'alcool, de liquides quelle que soit leur nature, de substances chaudes, de substances ultrafines (plâtre, ciment, cendres...), de gros débris tranchants (verre), de produits nocifs (solvants, décapants...), agressifs (acides, nettoyants ...), inflammables et explosifs (à base d'essence ou d'alcool).

Ne plongez jamais l'appareil dans l'eau, ne projetez pas d'eau sur l'appareil et ne l'entreposez pas à l'extérieur.

N'utilisez pas l'appareil s'il est tombé et présente des détériorations visibles ou des anomalies de fonctionnement. Dans ce cas, n'ouvrez pas l'appareil, mais envoyez

le au Centre Service Agréé le plus proche ou contactez le service consommateurs Rowenta (voir les coordonnées en dernière page).

2 • Alimentation électrique

Vérifiez que la tension d'utilisation (voltage) de votre aspirateur corresponde bien à celle de votre installation.

Débranchez l'appareil en retirant la prise de courant, sans tirer le cordon :

- immédiatement après l'utilisation,
- avant chaque changement d'accessoires,
- avant chaque nettoyage, entretien ou changement de filtre.

N'utilisez pas l'appareil si le cordon est endommagé. L'ensemble enrouleur et cordon de votre aspirateur doit être remplacé impérativement par un Centres Service Agréés car des outils spéciaux sont nécessaires pour effectuer toute réparation afin d'éviter un danger.

3 • Réparations

Les réparations ne doivent être effectuées que par des spécialistes avec des pièces détachées d'origine. Réparer un appareil soi-même peut constituer un danger pour l'utilisateur.

DESCRIPTION

- 1 Couvercle
- 2 Témoin de changement de sac
- 3 Poignée de transport
- 4 Ouverture du couvercle
- 5 Pédale enrouleur de cordon
- 6 Compartiment sac
- 7 Porte sac
- 8 Ouverture d'aspiration
- 9 Cassette filtre HEPA* Ref. ZR002901
- 10 Pédale Marche/Arrêt
- 11 Compartiment cassette filtre HEPA*
- 12 Pare-chocs latéraux
- 13 Variateur de puissance
- 14 Parking vertical
- 15 Sac Wonderbag*

Accessoires

- 16 Flexible avec crosse et variateur mécanique de puissance*
- 17 Flexible avec crosse High Control et curseur de puissance 3 positions*
- 18 Suceur fente télescopique*
- 19 Brosse ameublement*
- 20 Clip accessoires*
- 21 Suceur ameublement*
- 22 Suceur fente*
- 23 Tube télescopique*
- 24 Tube télescopique pliable Compact System*
- 25 Delta silence*
- 26 Suceur tous sols*
- 27 Turbobrosse*
- 28 Mini turbobrosse*
- 29 Suceur parquet*

* Selon modèles : il s'agit d'équipements spécifiques à certains modèles ou d'accessoires disponibles en option.

1 • Déballage

Déballiez et débarrassez votre appareil de toutes les étiquettes éventuelles. Conservez votre bon de garantie et lisez attentivement le mode d'emploi avant la première utilisation de votre appareil.

2 • Conseils et précautions

Avant chaque utilisation, le cordon doit être déroulé complètement.

Ne le coincez pas et ne le passez pas sur des arêtes tranchantes. Si vous utilisez une rallonge électrique, assurez-vous qu'elle est en parfait état et de section adaptée à la puissance de votre aspirateur. Ne débranchez jamais l'appareil en tirant sur le cordon.

Ne faites jamais fonctionner l'aspirateur sans sac et sans système de filtration (cassette).

Votre appareil est équipé pour cela d'un système de sécurité de présence de la cassette filtre HEPA.

Ne déplacez pas l'aspirateur en tirant sur le cordon, l'appareil doit-être déplacé par sa poignée de transport. N'utilisez pas le cordon pour soulever l'appareil.

Arrêtez et débranchez votre aspirateur après chaque utilisation. Arrêtez et débranchez toujours votre aspirateur avant l'entretien ou le nettoyage. N'utilisez que des sacs et des filtres d'origine Rowenta ou Wonderbag. N'utilisez que des accessoires d'origine Rowenta. Vérifiez que tous les filtres sont bien en place. En cas de difficultés pour obtenir les accessoires et les filtres pour cet aspirateur, contactez le service consommateurs Rowenta (voir les coordonnées en dernière page). Cet appareil n'est pas prévu pour être utilisé par des personnes (y compris les enfants) dont les capacités physiques, sensorielles ou mentales sont réduites, ou des personnes dénuées d'expérience ou de connaissance, sauf si elles ont pu bénéficier, par l'intermédiaire d'une personne responsable de leur sécurité, d'une surveillance ou d'instructions préalables concernant l'utilisation de l'appareil. Il convient de surveiller les enfants pour s'assurer qu'ils ne jouent pas avec l'appareil.

UTILISATION

1 • Assemblage des éléments de l'appareil

Enfoncez fortement le flexible dans l'ouverture d'aspiration (fig.1) et tournez jusqu'au verrouillage. Pour le retirer, tournez en sens inverse et tirez. Fixez le clip accessoires sur le tube et rangez les accessoires dessus. Le support accessoires reste sur le tube, les accessoires s'enlèvent du support, celui-ci restant fixé sur le tube (fig.2).

Assemblez le tube télescopique*. Réglez la longueur désirée restant sur le tube (fig.4).

Si votre appareil est équipé du Compact System avec tubes pliables : (fig.3).

• Pour l'utilisation, dépliez les 2 tubes jusqu'à ce que vous entendiez un « clic ». Réglez la longueur désirée.

Emboîtez l'accessoire qui convient à l'extrémité du tube (fig.5) :

• Pour les tapis et moquettes : utilisez le suceur en position brosse rentrée.

IMPORTANT En cas de difficulté de déplacement du suceur d'aspiration, réduisez la puissance d'aspiration de votre appareil en utilisant le variateur électronique sur l'aspirateur.

• Pour les parquets et sols lisses : utilisez le suceur en position brosse sortie ou utilisez directement le suceur parquet*.

• Pour les recoins et les endroits difficiles d'accès : utilisez le suceur fente*.

• Pour les meubles : utilisez la brosse* ou le suceur ameublement*.

IMPORTANT Ne faites jamais fonctionner l'aspirateur sans sac et sans système de filtration (cassette).

ATTENTION Arrêtez et débranchez toujours votre aspirateur avant de changer d'accessoires.

* Selon modèles : il s'agit d'équipements spécifiques à certains modèles ou d'accessoires disponibles en option.

UTILISATION SUITE



F

2 • Branchement du cordon et mise en marche de l'appareil

Déroulez complètement le cordon, branchez votre aspirateur et appuyez sur la pédale Marche/Arrêt (fig.6).

Réglez la puissance avec le variateur de l'aspirateur, si votre modèle est équipé d'une crose High Control (fig.7) vous pouvez

également modifier la puissance d'aspiration avec le curseur 3 positions* :

- Position  pour tissus et ameublement (fig.7).
- Position  pour les parquets et les sols lisses (fig.7).
- Position  pour les tapis et les moquettes (fig.7).

3 • Rangement et transport de l'appareil

Après utilisation, arrêtez votre aspirateur en appuyant sur la pédale Marche/Arrêt et débranchez-le (fig.8). Rangez le cordon en appuyant sur la pédale enrouleur de cordon (fig.9). En position verticale, placez le suceur dans la position parking (fig.10).

Vous pourrez ainsi transporter et ranger votre aspirateur en position parking (fig.13).

Si votre appareil est équipé du Compact System avec tubes pliables :

- Rentrer les tubes télescopiques (fig.11) et appuyez sur le bouton «Push» pour ouvrir le tube et repliez le.
- Si votre appareil est équipé du CLIP'N'STORE, fixez votre flexible sur le clip accessoires afin de faciliter le rangement (fig.12).

NETTOYAGE ET MAINTENANCE

IMPORTANT Arrêtez et débranchez toujours votre aspirateur avant son entretien ou son nettoyage.

1 • Changez de sac

Le témoin de changement de sac vous indique que le sac est plein ou saturé. Si vous constatez une diminution de l'efficacité de votre appareil, réglez la puissance au maximum et maintenez le suceur levé au-dessus du sol. Si le témoin reste rouge, remplacez le sac.

Ouvrez le couvercle de votre aspirateur (fig.15).

Retirez le sac wonderbag (fig.16-17) et jetez le dans une poubelle (fig.18).

IMPORTANT Ne réutilisez pas le sac wonderbag, il s'agit d'un sac à usage unique.

Remplacez un nouveau sac wonderbag dans le support sac grâce à sa bague (fig.19). Placez et déployez le sac à l'intérieur du compartiment (fig.20). Assurez-vous du bon positionnement du sac avant de refermer le couvercle.

IMPORTANT Ne faites jamais fonctionner l'aspirateur sans un sac.

IMPORTANT * Votre appareil est équipé (selon modèles) d'un système de sécurité de présence de sac (le couvercle ne pourra pas se fermer si vous n'avez pas installé un sac).

2 • Changez la cassette filtre HEPA* Ref. ZR002901

IMPORTANT Remplacez le système de filtration une fois par an.

La cassette filtre HEPA Ref. ZR002901 est disponible chez votre revendeur ou dans les Centres Service Agréés.

- Ouvrez le couvercle de votre aspirateur (fig.15). Retirez le sac wonderbag (fig.16) ensuite retirez la cassette filtre HEPA* (fig.21) et jetez la cassette dans une poubelle (fig.22).
- Remplacez la nouvelle cassette filtre HEPA* Ref. ZR002901 dans son compartiment (fig.23).
- Remettez le sac wonderbag. Assurez-vous du bon positionnement de la cassette filtre HEPA* avant de refermer le couvercle.

IMPORTANT Ne faites jamais fonctionner l'aspirateur sans une cassette filtre HEPA. Votre appareil est équipé pour cela d'un système de sécurité de présence de cassette filtre HEPA (le couvercle ne pourra pas se fermer si vous n'avez pas installé une cassette filtre HEPA).

3 • Nettoyez votre aspirateur

Essayez les accessoires de votre appareil avec un chiffon doux et humide, puis séchez-les. N'utilisez pas de produits détergents, agressifs ou abrasifs.

* Selon modèles : il s'agit d'équipements spécifiques à certains modèles ou d'accessoires disponibles en option.

DÉPANNAGE

F

IMPORTANT Dès que votre aspirateur fonctionne moins bien et avant toute vérification, arrêtez-le en appuyant sur la pédale Marche/Arrêt.

Si votre aspirateur ne démarre pas

- L'appareil n'est pas alimenté. Vérifiez que l'appareil est correctement branché.

Si votre aspirateur n'aspire pas

- Un accessoire ou le flexible est bouché : débouchez l'accessoire ou le flexible.
- Le couvercle est mal fermé : vérifiez la mise en place du sac et refermez le couvercle.

Si votre aspirateur aspire moins bien, fait du bruit, siffle

- Un accessoire ou le flexible est partiellement bouché : débouchez l'accessoire ou le flexible.
- Le sac est plein ou saturé par des poussières fines : remplacez le sac.
- Le filtre est plein : changez la cassette filtre HEPA* et remplacez-la dans son logement (voir page 36 paragraphe 2).

- Le variateur mécanique de puissance à la crosse est ouvert : fermez le variateur mécanique de puissance*.

Si le témoin de changement de sac reste rouge

- Le sac est saturé : remplacez le sac.

Si le suceur est difficile à déplacer

- Réglez la puissance d'aspiration avec le variateur 3 positions*.

Si le cordon ne rentre pas totalement

- Le cordon est ralenti lors de sa rentrée : ressortez le cordon et appuyez sur la pédale enrouleur de cordon.

Si un problème persiste, confiez votre aspirateur au Centre Service Agréé Rowenta le plus proche. Consultez la liste des Centres Service Agréés Rowenta ou contactez le service consommateurs Rowenta (voir les coordonnées en dernière page).







GARANTIE

- Cet appareil est uniquement réservé à un usage ménager et domestique ; en cas d'utilisation non appropriée ou non conforme au mode d'emploi, aucune responsabilité ne peut engager la marque et la garantie est annulée.
- Lisez attentivement le mode d'emploi avant la première utilisation de votre appareil: une utilisation non conforme au mode d'emploi dégagerait Rowenta de toute responsabilité.

* Selon modèles : il s'agit d'équipements spécifiques à certains modèles ou d'accessoires disponibles en option.

OÙ ACHETER LES ACCESSOIRES

F

ACCESSOIRES*	UTILISATION	MISE EN PLACE DE L'ACCESSOIRE	LIEUX D'ACHAT
Sac Wonderbag 	Sac universel.	Installez la bague sur le support sac.	Centres Service Agréés Rowenta (voir la liste des adresses ci-jointe).
Brosse ameublement 	Pour nettoyer les meubles.	Emboîtez la brosse ameublement à l'extrémité de la crosse ou du tube.	
Suceur ameublement 	Pour nettoyer les meubles.	Emboîtez le suceur ameublement à l'extrémité de la crosse ou du tube.	
Suceur fente télescopique 	Pour accéder aux recoins et aux endroits difficiles d'accès.	Emboîter le suceur ameublement à l'extrémité de la crosse ou du tube.	
Suceur parquet 	Pour les sols fragiles.	Emboîtez le suceur parquet à l'extrémité du tube.	
Mini turbobrosse 	Pour nettoyer en profondeur les tissus d'ameublement.	Emboîtez la mini turbobrosse à l'extrémité du tube.	
Turbobrosse 	Pour enlever les fils et poils d'animaux incrustés dans les tapis et moquettes.	Emboîtez la turbobrosse à l'extrémité du tube.	

ENVIRONNEMENT

- Conformément à la réglementation en vigueur, tout appareil hors d'usage doit être rendu définitivement inutilisable : débranchez et coupez le cordon avant de jeter l'appareil.
- Environnement : Directive 2002/95/CE.



Participons à la protection de l'environnement !

- ① **Votre appareil contient de nombreux matériaux valorisables ou recyclables.**
- ➔ **Confiez celui-ci dans un point de collecte pour que son traitement soit effectué.**

* Selon modèles : il s'agit d'équipements spécifiques à certains modèles ou d'accessoires disponibles en option.

Notes

- E** p. 4-8 Servicio al consumidor y pedido de accesorios
(34) 90 231 2500
- GB** p. 9-13 Consumer Service & Accessories ordering
0845 602 1454 - UK • (01) 461 0390 - Ireland
- GR** p. 14-18 Εξυπηρέτηση Πελατών
801 11 97 101
- I** p.19-23 Centro assistenza & ordinazione degli accessori
199 20 78 15
- P** p.24-28 Clube Consumidor Rowenta
(351) 808 284 735
- NL** p.29-33 Consumentendienst & bestellen van accessoires
(31) 318 58 24 40 • (31) 318 58 24 41
- F** p. 34-38 Service consommateurs & Commande accessoires
(33) 0810 623 623

www.rowenta.com