

Rowenta

IS9000

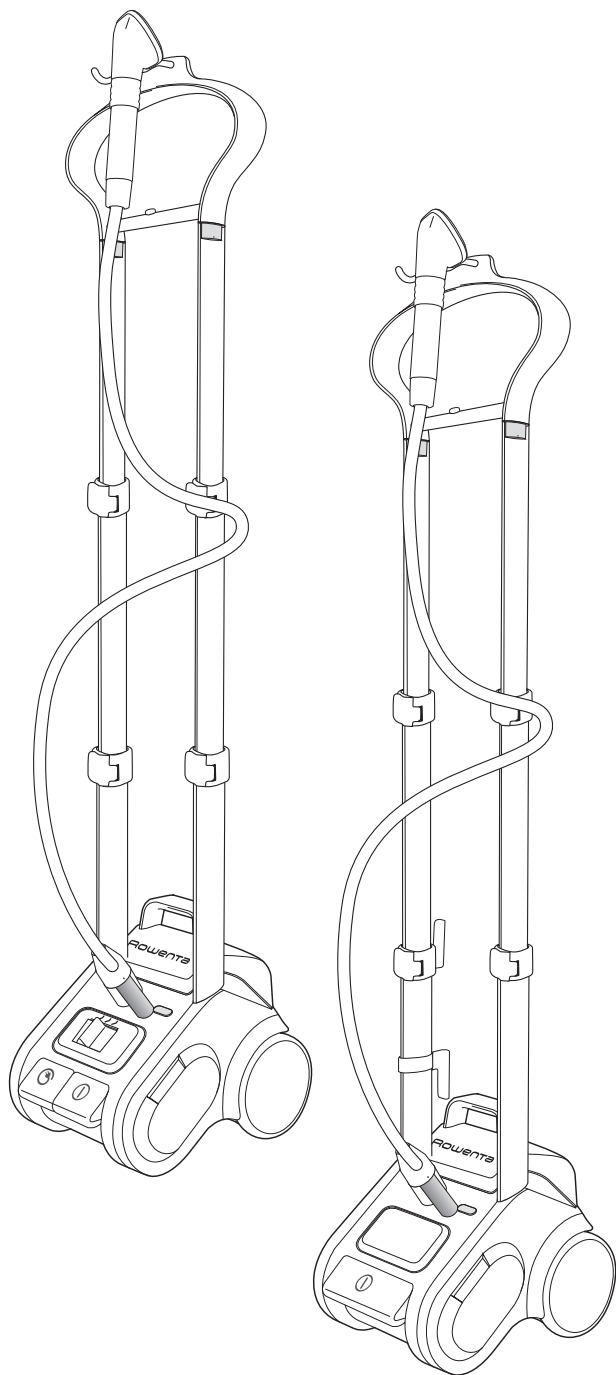

www.rowenta.com

EN

DE

FR

NL

IT

ES

PT

SV

EL

TR

RU

UK

PL

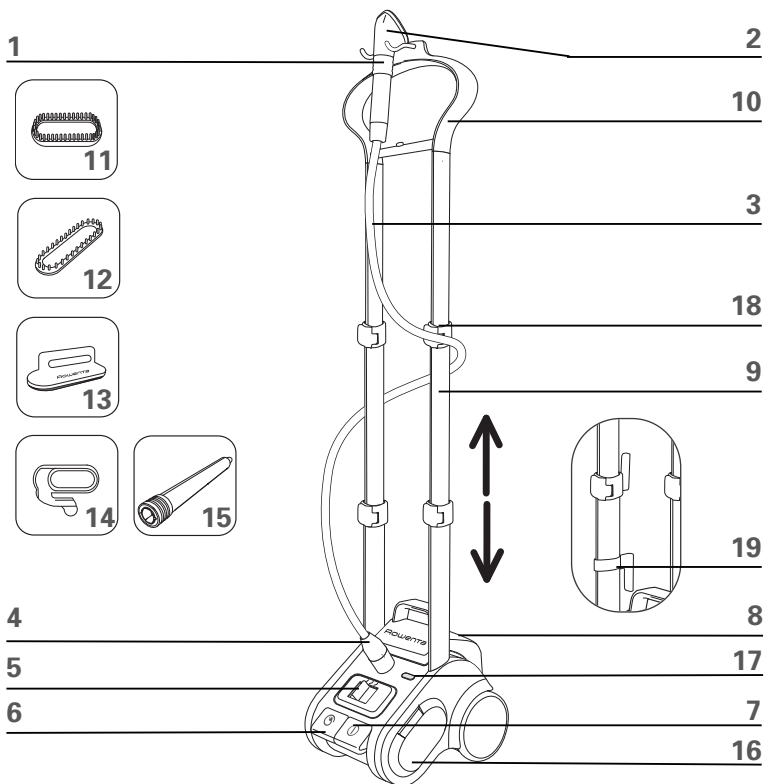

DESCRIPTION

- | | |
|--------------------------------|----------------------------------|
| 1. Handle | 11. Fabric brush * |
| 2. Steam head | 12. Upholstery brush* |
| 3. Flexible fabric hose | 13. Lint pad* |
| 4. Hose connector | 14. Crease attachment* |
| 5. Variable steam control* | 15. Curtain rod extension* |
| 6. Foot operated cord reel* | 16. On board accessories storage |
| 7. Foot operated On/Off switch | 17. Power indicator light |
| 8. Removable water tank | 18. Clips for pole fastening |
| 9. Double telescopic pole | 19. Power cord clips* |
| 10. Integrated hanger* | |

*Depending on the model: these accessories are specific to certain models or available as an option.

IMPORTANT SAFETY INSTRUCTIONS

When using your appliance, basic precautions should always be followed, including the following: **READ ALL INSTRUCTIONS BEFORE USING**

- To reduce the risk of contact with hot water emitting from steam vents, check appliance before each use by holding it away from body and operating steam button.
- Use appliance for its intended use only.
- To reduce the risk of electric shock, do not immerse the appliance in water or other liquids.
- Appliance should always be turned "OFF" before plugging or unplugging from outlet. Never yank the cord to disconnect from the outlet, instead grasp plug and pull to disconnect.
- Do not allow cord to touch hot surfaces. Let appliance cool completely before storing away. Loop cord loosely around appliance when storing.
- Do not direct steam at people or animals, or use steamer on garments while they are being worn.
- Always disconnect appliance from electrical outlet when filling with water, emptying or when not in use.
- Do not operate appliance with a damaged cord or if the appliance has been dropped or damaged. To avoid the risk of electrical shock, do not disassemble or attempt to repair the appliance. Ship it to the nearest authorized Rowenta approved service center for examination and repair. Incorrect reassembly can cause risk of fire, injury and electrical shock to persons when the appliance is in use.

- This appliance is not intended for use by or near children and other persons whose physical, sensory or mental capabilities or lack of experience and knowledge prevents them from using the appliance safely without supervision or instruction by a responsible person to ensure that they can use the appliance safely.
- Children should be supervised by the responsible person to ensure that they do not play with the appliance.
- Burns could occur from touching hot metal parts, hot water or steam. Use care when you empty a steam appliance, there may be hot water in the tank.
- Pour water in water tank only.
- Never drop or insert any object into any opening or hose.
- Always keep the hose and nozzle elevated above the water tank.
- Steam only in an up and down vertical motion. Never use steamer in a horizontal position or tilt into a backward position, this may result in hot water discharge.
- Do not place the steam nozzle directly on any surface or the appliance power cord while it is hot or plugged in. Use the stand provided.
- When changing attachments, please be sure the unit is off and no steam is being released to avoid contact with hot water.
- Use caution when changing attachments, as they may contain hot water from condensation. Ensure the attachments are cooled off to avoid contact with hot water.
- The use of accessory attachments other than those provided by Rowenta is not recommended and may result in fire, electric shock or personal injury.
- This unit is for indoor use only.

SPECIAL INSTRUCTIONS

- To avoid a circuit overload, do not operate another high wattage appliance on the same circuit.

If an extension cord is absolutely necessary, a 15-amp rated cord should be used. Cords rated for less amperage may overheat. Care should be taken to arrange the cord so that it cannot be pulled or tripped over.

SAVE THESE INSTRUCTIONS

ENVIRONMENTAL PROTECTION FIRST!

- ① Your appliance contains valuable materials which can be recovered or recycled.
- ♻️ When disposing of it, take it to a collection point or an approved service center.



Assembly :

Preparation:

- Place the base on the floor and remove the water tank.

Install pole in main unit:

- Insert pole 1 and 2 according to the diagram to the right, ensuring the marks on the unit and the poles line up.
- Press pole firmly into place.

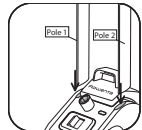

Locking the pole :

- With the poles inserted lay the base on its side.
- Turn the 2 lockbars on the base of the steamer 90° to secure the poles.
Use a coin or similar object to turn the lockbar.
- After the poles are locked, pick up the unit and return to its use position.

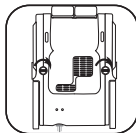

Installing Integrated Hanger :

- Take the hanger with the brush hooks facing to the front.
- Check for correct orientation with the index marks matching.
- Insert both ends of the hanger into the pole connection and press both ends simultaneously into the pole until the hanger properly engages.
- If it is required to dismantle the pole from the main unit, tilt the appliance and unlock the pole first.
- Then place the appliance back into its upright position. Expand both poles to the desired height by unlocking them, pulling them gently and locking them. Warning : Unlock the four clips while keeping integrated hanger in your hand.
- Dismantling of the hanger from the poles by the customer is not foreseen.

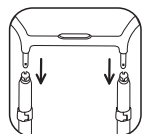
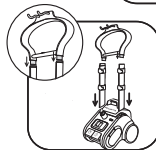
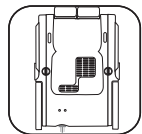

Attaching Steam hose to the main unit :

- 1) Insert hose plug into hose connector on main unit.
- 2) Secure hose connector by pulling clamping ring upwards.

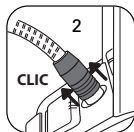

Filling the water tank

- Ensure that the steamer is unplugged. Remove the water tank from the base of the appliance by pulling it upwards. Unscrew the lid and fill the tank. The tank holds 128 ounces.

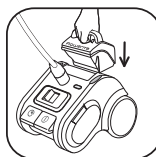

IMPORTANT

Never use water that contains additives (starch, perfume, aromatic substances, softener, etc) in the steamer. Additives such as these can affect the properties of the steam and lead to the formation of deposits.

- The steamer is designed to be used with TAP WATER . If the water in your area is hard, Rowenta recommends that you mix half tap water and half distilled water, which reduces the hardness; or just use inexpensive bottled spring water.

- After closing the lid, place the water tank on the base of the appliance.

Tips

- We recommend checking the garment care label for manufacturer recommendations. We also recommend testing the garment on an unobtrusive area such as an inner seam.
- Read the recommendations for the maintenance of the fabrics on the labels of the clothing to be steamed.
- Test the strength of the colour of the fabric on an area of the garment that is not visible (inside of a hem).
- Avoid contact between the steam head and silk or velvet.
- Certain garments are smoothed more easily on the reverse side.
- If you are using the steam head at a position close to the ground, raise the hose frequently in order to avoid the formation of condensation. You may hear a gurgling noise if the hose is obstructed in any way.
- Heavy fabrics may need to be steamed longer.
- Be careful at all times.

Use

Warning: Never steam a garment while it is being worn. The hose and steam head may become hot during use. This is perfectly normal. Be careful and avoid any prolonged contact.

- Only operate the steamer on the floor clear of any materials which may obstruct the base of the steamer (flat and horizontal surface). Do not obstruct the openings on the lower part of the appliance.
- If necessary, expand the poles to the desired height by unlocking them, pulling them gently and locking them again. Unlock the four clips while keeping integrated hanger in your hand.
- Plug in the power cord and turn on the power using the foot operated pedal. The power light will illuminate. The steamer is operating.

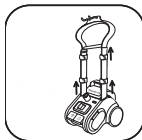

**Depending on the model: these accessories are specific to certain models or available as an option.*

- Depending on the model the steam amount can be set to the desired level with the variable steam control.*
- The unit will produce steam in 60 seconds, when in max position of variable steam control.
- Put garment onto the hanger head. Grasp the steam head with the steam vents pointing away from you. Start steaming by touching material lightly with steaming head and moving in an up/down vertical motion. Beginning at the top of the garment move in a downward direction. Always steam in a vertical position.
- During use, the hose may make a gurgling noise. This is a normal occurrence due to condensation. If you hear the gurgling noise, hold the hose up to direct the condensation back into the appliance.



Warning: Do not allow the steamer to run dry.
 Warning: Never use the steamer more than 3 hours.
 Warning: Do not bend the steam hose during use or storage.

Accessories (depending on model)

Before using an accessory, check the manufacturer recommendations.

It is also recommend that you carry out a test on part of the fabric which cannot be seen.

Upholstery brush*

The upholstery brush is used to aid steam penetration into difficult, heavy fabrics, for faster results.

Be sure unit is unplugged and completely cool before attaching accessories.

- Attach the upholstery brush to the steam head by lining up the bottom of the brush with the bottom of the steam head. Gently push the top of the brush onto the steam head until it clicks.
- Gently brush the area to be steamed with the grain or nap of the fabric.
- Remove the upholstery brush once the unit is unplugged and completely cooled down. Remove it by pressing on the tab on top of the brush while pulling it forward.

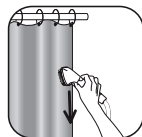

Fabric brush*

The fabric brush opens the weave of the fabrics for better steam penetration.

Be sure unit is unplugged and completely cool before attaching accessories.

- Attach the fabric brush to the steam head by lining up the bottom of the brush with the bottom of the steam head. Gently push the top of the brush onto the steam head until it clicks into place.
- Gently brush the area to be steamed with the grain or nap of the fabric.
- Remove the fabric brush once unit is unplugged and completely cool. Remove it by pressing on the release tab on top of brush while pulling it forward.



Crease attachment*

- Gently push the crease attachment into place on the steam head.
- Push on the handle to open the crease attachment.
- Place the garment between the crease attachment and steam head.
- Release the handle.
- Starting at the top of the garment, move the crease attachment in a downwards motion.
- Once unit is unplugged and completely cooled down, remove the crease attachment by sliding it off of the steam head.

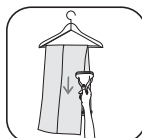
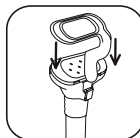

*Depending on the model: these accessories are specific to certain models or available as an option.

Lint pad*

The lint pad is a separate accessory and cannot be attached to the steam head. You can use the lint pad independently from the steamer.

The lint pad removes hair, lint and animal fur for a professional finish.

- To use the lint pad, slowly brush the clothing with the grain or nap of the fabric.
- The pad can be cleaned by brushing it in the opposite direction. We recommend cleaning the pad on an old cloth that can be discarded.

After use

- After using the steamer, switch the power off (power indicator light will go out) and unplug the appliance.
- Hang steam head in an upright position on top of hanger when not in use.
- Push the cord reel pedal to store the power cord, or wrap the cord around the power cord storage clips.*

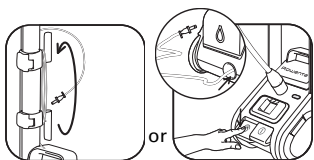

- Empty water tank each time before storage.
- Do not carry the steamer by the water tank handle. If you grab water tank handle you will remove the tank. The unit includes luggage style wheels for added convenience when transporting.

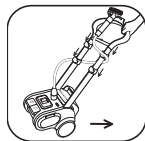

Warning: Never touch the steam head until it has cooled down completely.

Cleaning

- Clean the main unit with a damp cloth. To maintain maximum performance, your steamer must be descaled occasionally. The time between descaling operations depends on the quality of the water and the frequency with which you use the appliance. The appliance must be descaled at least once a year or after 50 hours of use.
- To carry out a descaling operation, follow the following steps:
 1. Ensure that the appliance has cooled down completely. Unplug the unit and remove the steam hose from main unit. Collapse the telescopic poles.
 2. Fill the water tank with fresh water and attach it to the main unit again, allowing water to fill the boiler.
 3. Remove the tank from main unit and empty the water from the boiler through the open hose connector into a sink. Scale and other residues will be rinsed out.
 4. Repeat Step 2 and 3 several times until the scale has been removed.



TIP: For more effective descaling, after every 50 hours of use, use descalers available at your store recommended for garment steamers or electric kettles. To avoid irritant vapors, use products based on citric acid only. Follow the products instruction for use with garment steamers or electric kettles.

*Depending on the model: these accessories are specific to certain models or available as an option.

Troubleshooting

Problems	Possible causes	Solutions
There is no steam.	The appliance has not been turned on.	Check that your appliance is properly plugged in and press the On / Off button (on the front of the appliance). The power light should turn on.
	The hose has been obstructed.	Check that the hose is not bent or twisted.
	There is no water left.	Turn off the appliance and refill the water tank.
The steam flow is low.	Your steamer has a build-up of scale because it has not been rinsed out regularly.	Descal the steamer at least once a year or every 50 hours of use. If your water is hard, increase the frequency.
	There is no water left.	Turn the appliance off and refill it.
Water runs through the holes of the steambrush.	There is condensation in the hose.	Never use steamer in a horizontal position. Hold the hose vertically outstretched and wait for water to flow back into the steamer.
The steamer takes a long time to heat.	Your steamer has a build-up of scale because it has not been descaled regularly.	Rinse out the steamer at least once a year or every 50 hours of use. If your water is hard, increase the frequency.

If it is not possible to establish the cause of the problem, seek the assistance of an Approved ROWENTA Service Center www.rowenta.com

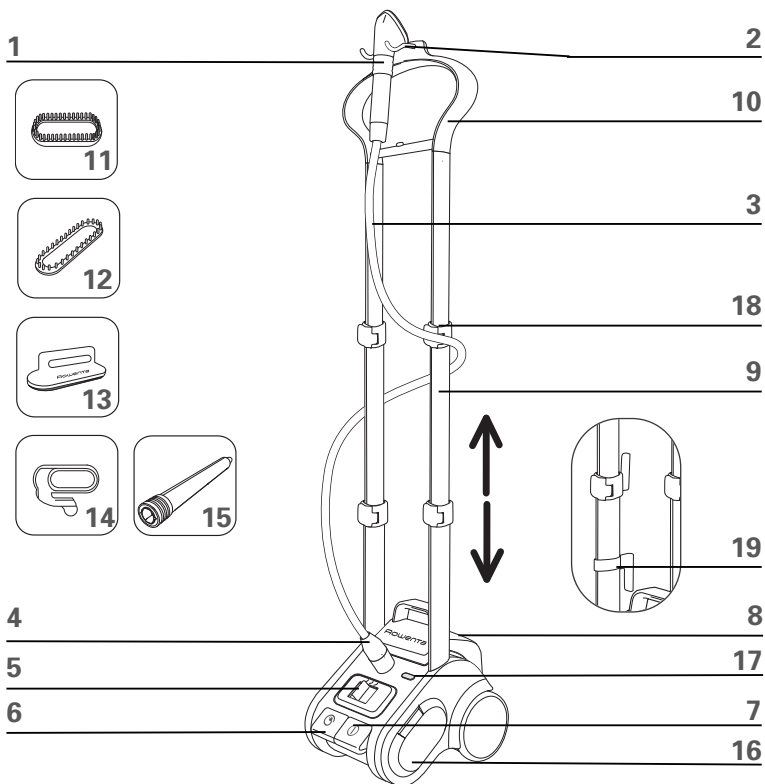

BESCHREIBUNG

- | | |
|---|--|
| 1. Dampfkopf | 10. Integrierter Bügel* |
| 2. Aufhängungshaken | 11. Bürste für Stoffe* |
| 3. Flexibler Schlauch | 12. Bürste für Polsterstoffe* |
| 4. Anschlussstück des Schlauchs | 13. Anti-Fussel-Bürste* |
| 5. Dampf-Einstell Schieber* | 14. Zubehörteil für Falten* |
| 6. Fußpedal Kabelaufrollung * | 15. Verlängerungsstück für Vorhänge* |
| 7. Fußpedal zum Ein-/Ausschalten des Geräts | 16. Fach zur Verstaueung von Zubehörteilen |
| 8. Abnehmbarer Wasserbehälter | 17. Kontrollleuchte |
| 9. Zwei ausziehbare Masten | 18. Befestigungsclips der Masten |
| | 19. Kabelaufwicklung* |

*Je nach Modell: Diese Zubehörteile werden nur bei bestimmten Modellen mitgeliefert oder sind optional verfügbar.

WICHTIGE SICHERHEITSHINWEISE

Beim Gebrauch Ihres Geräts müssen eine Reihe grundlegender Regeln eingehalten werden: Lesen Sie diese Bedienungsanleitung vor dem Gebrauch des Geräts aufmerksam durch.

- Um jegliches Risiko eines Kontakts mit heißem Wasser aus den Dampfdüsen zu vermeiden, überprüfen Sie die Funktionsfähigkeit des Geräts vor jedem Gebrauch, indem Sie es in einigem Abstand von sich entfernt halten.
- Verwenden Sie das Gerät ausschließlich für den Zweck, für den es vorgesehen ist.
- Achten Sie darauf, das Gerät nicht in Wasser oder sonstige Flüssigkeiten einzutauchen, um jegliches Risiko eines Elektroschocks zu vermeiden.
- Schalten Sie das Gerät aus, bevor Sie den Netzstecker an die Stromversorgung anschließen bzw. ihn herausziehen. Ziehen Sie den Netzstecker nicht am Kabel aus der Steckdose, sondern fassen Sie ihn direkt an und ziehen Sie ihn anschließend behutsam aus der Steckdose.
- Vermeiden Sie jeglichen Kontakt zwischen dem Netzkabel und heißen Oberflächen. Lassen Sie das Gerät vollkommen abkühlen, bevor Sie es verstauen. Rollen Sie das Netzkabel auf, ohne es allzu fest um das Gerät zu ziehen, bevor Sie es verstauen, oder wickeln Sie es mithilfe der Kabelaufrollung auf.
- Richten Sie den Dampf nicht auf Personen oder Tiere und glätten Sie niemals ein Kleidungsstück direkt an einer Person.
- Achten Sie darauf, den Netzstecker des Geräts stets aus der Steckdose zu ziehen, bevor Sie es mit Wasser füllen, entleeren oder reinigen.
- Verwenden Sie das Gerät nicht, falls das Netzkabel beschädigt ist oder falls das Gerät fehlerhaft oder beschädigt ist. Um jegliches Risiko eines Elektroschocks zu vermeiden, nehmen Sie das Gerät niemals selbst auseinander bzw. versuchen Sie nicht, es selbst zu reparieren. Falls das

Gerät überholt oder repariert werden muss, bringen Sie es zum nächst gelegenen autorisierten Servicezentrum von Rowenta. Schlecht montierte Zubehörteile können beim Gebrauch des betreffenden Geräts Brände, Elektroschocks oder Verletzungen verursachen.

- Dieses Gerät ist nicht zum Gebrauch durch Kinder oder Personen vorgesehen, deren körperliche, sensorische oder geistige Fähigkeiten bzw. deren Mangel an Erfahrung oder an Kenntnissen sie an der sicheren Nutzung des Geräts hindern. Solche Personen dürfen das Gerät nur unter Aufsicht einer verantwortlichen Person benutzen, die ihnen Anweisungen zum sicheren Gebrauch des Geräts gibt.

DE

- Kinder müssen sich stets in Anwesenheit einer Aufsichtsperson aufhalten, um zu verhindern, dass sie mit dem Gerät spielen.

- Jeglicher Kontakt mit den heißen Metallteilen des Geräts, mit heißem Wasser oder Dämpfen kann zu Verbrennungen führen. Seien Sie vorsichtig beim Entleeren des Dampfglätters, denn es kann sich noch heißes Wasser im Behälter befinden.

- Schütten Sie das Wasser ausschließlich in den Wasserbehälter.

- Stecken Sie keine Objekte in die Öffnungen oder den Schlauch des Geräts bzw. lassen Sie nichts hineinfallen.

- Achten Sie darauf, dass der Schlauch und die Düse im Verhältnis zum Wasserbehälter stets nach oben gestellt sind.

- Wenden Sie den Dampfglätter nur mit senkrechten Bewegungen von oben nach unten an. Achten Sie darauf, den Dampfglätter niemals in einer waagerechten Position zu verwenden oder ihn nach hinten zu neigen. Dadurch verhindern Sie, dass heißes Wasser herausspritzt.

- Vermeiden Sie jeglichen Kontakt zwischen der Dampfdüse und beliebigen Oberflächen oder dem Stromversorgungskabel des Geräts, während dieses heiß oder an die Stromversorgung angeschlossen ist. Verwenden Sie den dazu vorgesehenen Fuß.

- Vergewissern Sie sich beim Austausch von Zubehörteilen, dass das Gerät ausgeschaltet ist und kein Dampf aus dem Gerät entweicht, um jeglichen Kontakt mit heißem Wasser zu vermeiden.

Seien Sie vorsichtig beim Austausch von Zubehörteilen, denn diese könnten aufgrund der Kondensation heißes Wasser enthalten. Achten Sie darauf, dass die Zubehörteile sich abgekühlt haben, um jeglichen Kontakt mit heißem Wasser zu vermeiden.

- Von der Verwendung von Zubehörteilen, die nicht von Rowenta mitgeliefert wurden, ist abzuraten. Dies kann zu Bränden, Elektroschocks und Verletzungen führen.

- Verwenden Sie das Gerät nur in Innenräumen.

BESONDERE HINWEISE

- Um eine Überlastung des Stromkreises zu verhindern, sollten Sie den Betrieb eines anderen Geräts mit hoher Leistung im selben Stromkreis vermeiden.

Falls die Benutzung eines Verlängerungskabels unbedingt erforderlich ist, muss es sich um ein 15 Ampère-Kabel handeln. Verlängerungskabel, die für eine geringere Stromstärke vorgesehen sind, sind anfällig für Überlastungen. Vergewissern Sie sich, dass das Verlängerungskabel nicht zufällig aus der Steckdose gezogen werden kann und dass niemand darüber stolpern kann.

BEWAHREN SIE DIESE ANLEITUNG AUF

DENKEN SIE AN DEN SCHUTZ DER UMWELT!

☞ Ihr Gerät enthält Materialien, die wiederverwertbar sind oder recycelt werden können.

☞ Falls Sie sie entsorgen möchten, bringen Sie sie zu einem Sammelpunkt oder zu einem autorisierten Servicezentrum.



Montage:

Vorbereitung:

• Stellen Sie die Basis des Geräts auf den Boden und nehmen Sie den Wasserbehälter ab.

Montage der Masten an das Gerät:

• Fügen Sie die Masten 1 und 2 gemäß dem Schema auf der rechten Seite ein und versichern Sie sich, dass die Position der Masten mit den Markierungen auf dem Gerät übereinstimmt.

• Drücken Sie die Masten an, bis sie einrasten.

Verriegelung der Masten:

• Sobald die beiden Masten montiert sind, legen Sie die Basis des Geräts auf die Seite.

• Drehen Sie die beiden Verriegelungsbolzen auf der Basis des Dampfglätters um 90°, um die Masten zu fixieren. Verwenden Sie dazu ein Geldstück oder ein ähnliches Objekt.

• Nachdem die Masten verriegelt sind, können Sie das Gerät in seine normale Gebrauchsposition zurückstellen.

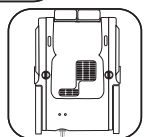
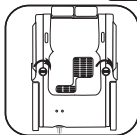
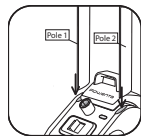

Montage des integrierten Bügels:

- Nehmen Sie den Bügel, wobei die Seite mit den Haken für die Dampfbürste zu Ihnen zeigen sollte.
- Versichern Sie sich anhand der Markierungen, dass der Bügel ordnungsgemäß ausgerichtet ist.
- Legen Sie die beiden äußeren Enden des Bügels in die Verbindungsstücke der Masten ein und drücken Sie gleichzeitig auf die beiden äußeren Enden, bis der Bügel ordnungsgemäß eingerastet ist.
- Falls Sie die Masten von der Basis des Geräts abmontieren müssen, kippen Sie dieses und beginnen Sie, die Masten zu entriegeln.
- Stellen Sie das Gerät anschließend wieder senkrecht hin. Stellen Sie die beiden Masten auf die gewünschte Höhe ein, indem Sie sie zunächst entriegeln, sie anschließend vorsichtig nach oben ziehen und schließlich erneut verriegeln.

Warnhinweis: Entriegeln Sie die vier Clips und halten Sie dabei den integrierten Bügel fest.

- Die Abnahme des Bügels von den Masten durch den Kunden ist nicht vorgesehen.

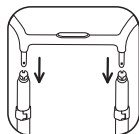
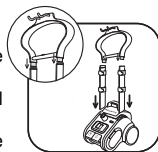

Befestigung des Dampfschlauchs am Gerät:

- 1) Stecken Sie das Ansatzstück des Schlauchs in das Verbindungsstück auf dem Gerät.
- 2) Befestigen Sie das Verbindungsstück, indem Sie den Klemmring festziehen.

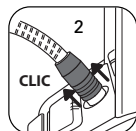

Füllen des Wasserbehälters

- Achten Sie darauf, dass das Gerät nicht an die Stromversorgung angeschlossen ist. Ziehen Sie den Wasserbehälter aus der Basis des Geräts, indem Sie ihn nach oben ziehen. Schrauben Sie den Deckel ab und füllen Sie den Behälter. Er verfügt über eine Kapazität von 3,785 Litern.



Wichtig

Verwenden Sie in Ihrem Dampfglätter kein Wasser mit Zusatzstoffen (wie etwa Stärke, Duftstoffe, Aromastoffe, Weichspüler, usw.). Solche Zusatzstoffe können die Eigenschaften des Dampfes ändern und Ablagerungen bilden.

- Der Dampfglätter kann mit LEITUNGSWASSER verwendet werden. Falls Ihr Wasser kalkhaltig ist, empfiehlt Rowenta eine Hälfte Leitungswasser mit einer Hälfte destilliertem Wasser zu mischen, wodurch die Wasserhärte verringert wird. Sie können außerdem Quellwasser aus Flaschen oder nur destilliertes Wasser verwenden.



- Setzen Sie nach dem Schließen des Deckels den Wasserbehälter wieder auf der Basis des Geräts auf.



Empfehlungen

- Wir empfehlen Ihnen, Etiketle mit Pflegehinweisen zu Kleidungsstücken auf Empfehlungen des Herstellers zu überprüfen. Wir empfehlen Ihnen außerdem, den Dampfglätter auf einer nicht sichtbaren Stelle des Kleidungsstücks wie auf einer inneren Naht auszuprobieren.
 - Lesen Sie die Pflegehinweise für Stoffe auf den Etiketten der zu glättenden Kleidungsstücke.
 - Testen Sie die Farbfestigkeit des Stoffes auf einem nicht sichtbaren Teil des Kleidungsstücks (Innenseite eines Saumes).
 - Vermeiden Sie jeglichen Kontakt des Dampfkopfes mit Seide oder Samt.
 - Einige Kleidungsstücke lassen sich auf der Rückseite einfacher glätten.
 - Falls Sie in einer niedrigen Position nahe dem Boden glätten, richten Sie den Schlauch häufig gerade auf, um die Bildung von Kondenswasser zu vermeiden.
- Im Falle einer Verstopfung des flexiblen Schlauchs kann ein gurgelndes Geräusch zu hören sein.
- Bei schwereren Stoffen kann ein längerer Glättvorgang erforderlich sein.
 - Seien Sie stets vorsichtig.

*Je nach Modell: Diese Zubehörteile werden nur bei bestimmten Modellen mitgeliefert oder sind optional verfügbar.

Gebrauch

Warnhinweis: Versuchen Sie niemals, Kleidungsstücke direkt auf einer Person zu glätten. Der flexible Schlauch und der Dampfkopf können beim Gebrauch sehr heiß werden. Dies ist vollkommen normal. Seien Sie vorsichtig und vermeiden Sie jeglichen längeren Kontakt.—

- Achten Sie beim Gebrauch des Geräts darauf, dass Sie jegliche Materialien, die die Basis des Dampfglärters blockieren könnten, vom Boden entfernen (Benutzung auf einer ebenen und waagerechten Oberfläche). Blockieren Sie niemals die Öffnungen im unteren Teil des Geräts.
- Falls erforderlich, stellen Sie die beiden Masten auf die gewünschte Höhe ein, indem Sie sie entriegeln, sie anschließend vorsichtig nach oben ziehen und schließlich erneut verriegeln. Entriegeln Sie die vier Clips und halten Sie dabei den integrierten Bügel fest.
- Schließen Sie den Netzstecker an die Stromversorgung an und schalten Sie das Gerät mithilfe des Pedals ein. Die Kontrollleuchte leuchtet auf. Der Dampfglärtler setzt sich in Gang.
- Je nach Modell kann die Menge des ausgestoßenen Dampfes mithilfe des Dampf-Einstellknopfs auf das gewünschte Maß eingestellt werden.*
- Das Gerät produziert nach Ablauf von 60 Sekunden Dampf, wenn der Dampf-Einstellknopf auf der Maximalposition steht.
- Hängen Sie das Kleidungsstück auf den Bügel. Nehmen Sie den Dampfkopf und achten Sie sorgfältig darauf, die Dampfdüsen so auszurichten, dass sie von Ihnen abgewandt sind. Beginnen Sie, das Kleidungsstück zu glätten, indem Sie den Stoff sanft mit dem Dampfkopf berühren und eine senkrechte Bewegung von oben nach unten ausführen. Beginnen Sie mit dem oberen Teil des Kleidungsstücks und arbeiten Sie sich nach und nach weiter nach unten. Achten Sie darauf, dass sich der flexible Schlauch immer in einer senkrechten Position befindet.
- Es kann vorkommen, dass der flexible Schlauch während des Gebrauchs ein gurgelndes Geräusch von sich gibt. Dies ist eine normale Folge der Kondensation. Falls der Schlauch zu gurgeln anfängt, richten Sie ihn erneut senkrecht aus, um das Kondenswasser zurück in das Gerät zu leiten.

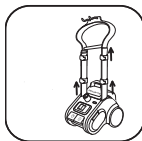

Warnhinweis: Benutzen Sie den Dampfglärtler niemals ohne Wasser.

Warnhinweis: Beschränken Sie die Nutzungsdauer des Dampfglärters auf 3 Stunden am Stück.

Warnhinweis: Knicken Sie den flexiblen Schlauch während des Gebrauchs oder der Verstaung bitte nicht.

Zubehörteile (abhängig vom Modell)

Vor dem Gebrauch eines Zubehörteils sollten Sie sich mit den Empfehlungen des Herstellers vertraut machen.

Wir raten Ihnen außerdem, einen Test auf einem nicht sichtbaren Teil des Stoffs durchzuführen.

Bürste für Polsterstoffe*

Durch den Gebrauch der Bürste für Polsterstoffe dringt der Dampf bis ins Innere schwerer und dichter Stoffe vor, sodass Sie sie schneller Ergebnisse erzielen.

Achten Sie vor der Befestigung eines Zubehörteils am Gerät darauf, dass das Gerät von der Stromversorgung getrennt und vollkommen abgekühlt ist.

- Befestigen Sie die Bürste für Polsterstoffe auf dem Dampfkopf, indem Sie den unteren Teil der Bürste auf den unteren Teil des Dampfkopfs ausrichten. Drücken Sie leicht auf den oberen Teil der Bürste, damit diese auf dem Dampfkopf einrastet. Beim Einrasten hören Sie ein klickendes Geräusch.
- Bürsten Sie den zu glättenden Bereich, ohne zu großen Druck auszuüben, indem Sie die Struktur oder die Richtung der Stofffasern berücksichtigen.
- Bevor Sie die Bürste für Polsterstoffe abnehmen, trennen Sie das Gerät von der Stromversorgung und lassen es abkühlen. Drücken Sie anschließend auf den Knopf über der Bürste und ziehen Sie sie gleichzeitig nach vorn.

*Je nach Modell: Diese Zubehörteile werden nur bei bestimmten Modellen mitgeliefert oder sind optional verfügbar.

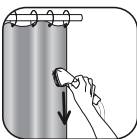
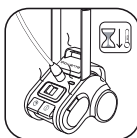

Bürste für Stoffe*

Die Bürste für Stoffe öffnet die Schussfäden des Stoffes, damit der Dampf besser eindringen kann.

Achten Sie vor der Befestigung eines Zubehörteils am Gerät darauf, dass das Gerät von der Stromversorgung getrennt und vollkommen abgekühlt ist.

- Befestigen Sie die Bürste für Stoffe auf dem Dampfkopf, indem Sie den unteren Teil der Bürste auf den unteren Teil des Dampfkopfs ausrichten. Drücken Sie leicht auf den oberen Teil der Bürste, damit diese auf dem Dampfkopf einrastet. Beim Einrasten hören Sie ein klickendes Geräusch.
- Bürsten Sie den zu glättenden Bereich, ohne zu großen Druck auszuüben, indem Sie die Struktur oder die Richtung der Stofffasern berücksichtigen.
- Bevor Sie die Bürste für Stoffe abnehmen, trennen Sie das Gerät von der Stromversorgung und lassen es abkühlen. Drücken Sie anschließend auf den Freigabeknopf über der Bürste und ziehen Sie sie gleichzeitig nach vorn.

Zubehörteil für Falten*

- Drücken Sie oben drauf, bis dass es ordnungsgemäß einrastet.
- Drücken Sie auf den Griff, damit sich das Zubehörteil für Falten öffnet.
- Legen Sie das Kleidungsstück zwischen das Zubehörteil für Falten und den Dampfkopf.
- Lassen Sie den Griff los.
- Beginnen Sie mit dem oberen Teil des Kleidungsstücks und bewegen Sie das Zubehörteil für Falten langsam nach unten.
- Nachdem das Gerät von der Stromversorgung getrennt wurde und abgekühlt ist, können Sie das Zubehörteil für Falten entfernen, indem Sie es auf den Dampfkopf gleiten lassen.

Anti-Fussel-Bürste*

Die Anti-Fussel-Bürste ist ein separates Zubehörteil, das nicht auf dem Dampfkopf befestigt wird. Sie können sie unabhängig von Ihrem Dampfglätter verwenden.

Mit der Anti-Fussel-Bürste können Sie Haare, Fussel und Tierhaare professionell entfernen.

- Zur richtigen Anwendung der Anti-Fussel-Bürste bürsten Sie das Kleidungsstück langsam, indem Sie auf die Struktur des Kleidungsstücks achten.
- Zur Reinigung der Anti-Fussel-Bürste bürsten Sie in die umgekehrte Richtung. Wir empfehlen Ihnen, dazu ein altes Stück Stoff zu verwenden, das weggeworfen werden kann.

Nach dem Gebrauch

- Nach dem Gebrauch des Dampfglätters schalten Sie das Gerät aus (die Kontrollleuchte erlischt) und ziehen den Stecker heraus.
- Befestigen Sie den Dampfkopf senkrecht am Bügel, sobald Sie aufgehört haben, das Gerät zu benutzen.
- Treten Sie auf das Pedal für die Kabelaufrollung, um das Kabel zu verstauen oder wickeln Sie das Kabel um die Befestigung* auf.

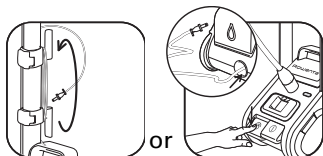

- Leeren Sie vor dem jedem Verstauen des Dampfglätters den Wasserbehälter.
- Benutzen Sie den Griff des Behälters nicht zum Transport Ihres Geräts.

Das Gerät verfügt über praktische Laufrollen zur Erleichterung der Bewegung.

Warnhinweis: Achten Sie darauf, den Dampfkopf nicht zu berühren, solange er nicht vollkommen abgekühlt ist.

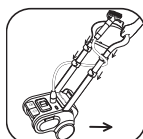
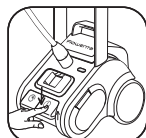
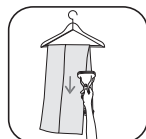
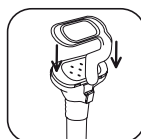

*Je nach Modell: Diese Zubehörteile werden nur bei bestimmten Modellen mitgeliefert oder sind optional verfügbar.

Reinigung

• Reinigen Sie das Gerät mit Hilfe eines feuchten Tuchs. Ihr Dampfglätter muss regelmäßig entkalkt werden, damit er sein maximales Leistungsvermögen beibehält. Die Häufigkeit der Entkalkung sollte von der Qualität des Wassers und der Häufigkeit, mit der das Gerät gebraucht wird, abhängig gemacht werden. Es wird empfohlen, das Gerät mindestens einmal pro Jahr oder nach einer Betriebszeit von jeweils 50 Stunden zu entkalken.

So entkalken Sie Ihr Gerät:

1. Vergewissern Sie sich, dass das Gerät vollkommen abgekühlt ist.

Ziehen Sie den Stecker des Dampfglätters und ziehen Sie den Dampfschlauch aus der Basis. Schieben Sie die beiden ausziehbaren Masten zusammen.

2. Füllen Sie den Wasserbehälter mit klarem Wasser und befestigen Sie ihn erneut auf der Basis. Der im Inneren befindliche Dampfkessel wird so mit einer gewissen Menge Wasser gefüllt.

3. Ziehen Sie den Behälter aus der Basis und leeren Sie das Wasser aus dem Dampfkessel über das Verbindungsstück des offenen Schlauchs in ein Spülbecken.

Der Kalk und die übrigen Ablagerungen werden auf diese Weise entfernt.

4. Wiederholen Sie die Schritte 2 und 3 mehrere Male, bis das Gerät vollkommen von Kalk befreit ist.

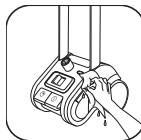

DE

EMPFEHLUNG Damit der Entkalkungsvorgang effektiver ist, sollten Sie nach einer Betriebszeit von jeweils 50 Stunden regelmäßig eine Entkalkung vornehmen. Entkalker für Dampfglätter oder Wasserkocher sind im Handel erhältlich. Verwenden Sie ausschließlich Produkte auf der Zitronensäurebasis, um reizerzeugende Dämpfe zu vermeiden. Befolgen Sie die Gebrauchsanweisungen des Produkts für Dampfglätter oder Wasserkocher.

FEHLERBEHEBUNG

Probleme	Mögliche Ursachen	LösungenProblems
Es kommt kein Dampf heraus.	Das Gerät ist nicht eingeschaltet.	Vergewissern Sie sich, dass Ihr Gerät ordnungsgemäß die Stromversorgung angeschlossen ist und drücken Sie auf den Ein-/Aus-Schalter (auf der Vorderseite des Geräts). Die Kontrollleuchte müsste aufleuchten.
	Der Schlauch ist blockiert.	Vergewissern Sie sich, dass der Schlauch nicht geknickt oder verbogen ist.
	Im Behälter ist kein Wasser mehr vorhanden.	Schalten Sie das Gerät aus und füllen Sie den Wasserbehälter.
Der Dampfausstoß ist sehr schwach.	In Ihrem Gerät hat sich aufgrund unzureichender Ausspülvorgänge Kalk abgelagert.	Entkalken Sie den Dampfglätter mindestens einmal pro Jahr oder nach einer Betriebszeit von jeweils 50 Stunden. Falls Ihr Wasser kalkhaltig ist, entkalken Sie das Gerät öfter.
	Im Behälter ist kein Wasser mehr vorhanden.	Schalten Sie das Gerät aus und füllen Sie den Wasserbehälter.
Durch die Löcher in der Dampfbürste fließt Wasser heraus.	Es befindet sich Kondenswasser im Schlauch.	Verwenden Sie den Dampfglätter niemals in einer waagerechten Position. Halten Sie den Schlauch senkrecht und warten Sie, bis das Wasser in den Dampfglätter zurückgeflossen ist.
Der Dampfglätter benötigt sehr lange, um heiß zu werden.	In Ihrem Gerät hat sich aufgrund unzureichender Ausspülvorgänge Kalk abgelagert.	Spülen Sie den Dampfglätter mindestens einmal pro Jahr oder nach einer Betriebszeit von jeweils 50 Stunden aus. Falls Ihr Wasser kalkhaltig ist, entkalken Sie das Gerät öfter.

Falls Sie die Ursache des Problems nicht ermitteln können, wenden Sie sich an ein autorisiertes ROWENTA Servicezentrum www.rowenta.com.

Rowenta behält sich das Recht vor, die Eigenschaften seiner Produkte zum Zwecke ihrer Verbesserung ohne vorherige Bekanntmachung zu ändern.

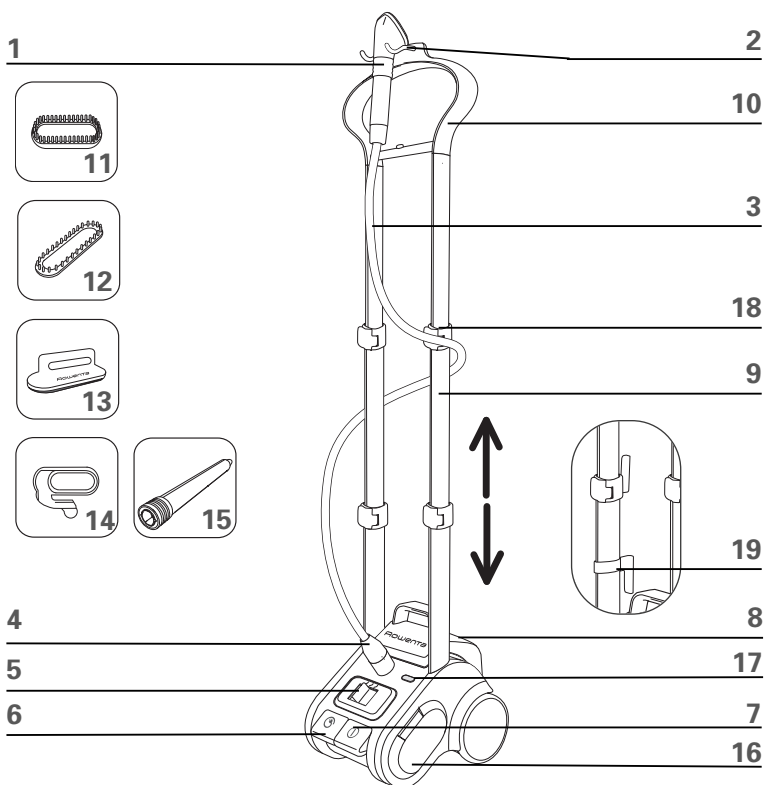

DESCRIPTION

- | | |
|---|---|
| 1. Tête de vapeur | 11. Brosse à tissus* |
| 2. Crochet de suspension | 12. Brosse à tissus d'ameublement* |
| 3. Tuyau flexible | 13. Brosse anti-peluches* |
| 4. Raccord de tuyau | 14. Accessoire à plis* |
| 5. Bouton de réglage de la vapeur | 15. Rallonge pour rideaux* |
| 6. Enrouleur de cordon* | 16. Compartiment de rangement des accessoires |
| 7. Bouton Marche/Arrêt à actionnement au pied | 17. Voyant d'alimentation |
| 8. Réservoir d'eau amovible | 18. Clips de fixation des mats |
| 9. Double pôles télescopiques | 19. Enrouleur de cordon* |
| 10. Cintre intégré* | |

*Suivant le modèle : ces accessoires sont spécifiques à certains modèles ou disponibles en option.

CONSIGNES DE SÉCURITÉ IMPORTANTES

Lors de l'utilisation de votre appareil, un certain nombre de règles élémentaires doivent être respectées : Lire attentivement ce mode d'emploi avant l'utilisation

- Pour éviter tout risque de contact avec l'eau chaude provenant des orifices de diffusion de vapeur, vérifiez l'appareil avant chaque utilisation et faites-le fonctionner en le maintenant éloigné de vous.

- N'utilisez cet appareil que pour l'usage auquel il est destiné.

- Afin de prévenir tout risque de choc électrique, veillez à ne pas immerger l'appareil dans l'eau ou d'autres liquides.

- Éteignez toujours l'appareil avant de le brancher ou de le débrancher. Ne tirez pas sur le cordon pour le débrancher de la prise murale ; saisissez plutôt la fiche et tirez doucement pour la débrancher.

- Évitez tout contact entre le cordon et des surfaces chaudes. Laissez l'appareil refroidir complètement avant de le ranger. Enroulez le cordon sans trop le serrer autour de l'appareil avant de le ranger ou rembobinez-le à l'aide de l'enrouleur de cordon.

- Ne dirigez pas la vapeur vers des personnes ou des animaux, ne défroissez jamais un vêtement directement sur une personne.

- Veillez à toujours débrancher l'appareil de la prise électrique avant de le remplir d'eau, de le vider ou lorsque vous cessez de l'utiliser.

- N'utilisez pas l'appareil si son cordon est défectueux ou si l'appareil est défectueux ou endommagé. Afin d'éviter tout risque de choc électrique, ne démontez pas ou n'essayez pas de réparer l'appareil par vous-même. Retournez-le au centre de service agréé Rowenta le plus proche de chez vous pour toute révision ou réparation. Des composants mal remontés peuvent causer un incen-

- die, un choc électrique ou des blessures corporelles lors de l'utilisation de l'appareil en-question.
- Cet appareil n'est pas conçu pour être utilisé par des enfants ou par des personnes dont les capacités physiques, sensorielles ou mentales ou le manque d'expérience ou de connaissances les empêchent d'utiliser l'appareil en toute sécurité sans qu'elles ne soient surveillées par une personne responsable ou que cette personne ne leur ait donné des directives quant à l'utilisation sécuritaire de l'appareil.
 - Les enfants doivent être sous la surveillance d'une personne responsable afin de s'assurer qu'ils ne jouent pas avec l'appareil.
 - Tout contact avec des pièces métalliques chaudes de l'appareil, l'eau ou la vapeur chaude peut entraîner des brûlures. Soyez prudent lorsque vous videz le défroisseur, car il pourrait encore y avoir de l'eau chaude dans le réservoir.
 - Versez l'eau uniquement dans le réservoir d'eau.
 - N'insérez ou ne laissez tomber aucun objet dans les orifices ou le tuyau de l'appareil.
 - Veillez à ce que le tuyau et la buse soient toujours en hauteur par rapport au réservoir d'eau.
 - Ne défroissez que dans un mouvement vertical de haut en bas. Veillez à ne jamais utiliser le défroisseur en position horizontale ou à l'incliner vers l'arrière, afin d'éviter toute projection d'eau chaude.
 - Évitez tout contact entre la buse à vapeur et une quelconque surface ou le cordon d'alimentation de l'appareil lorsque celui-ci est chaud ou branché. Utilisez le pied prévu à cet effet.
 - Lors du changement d'accessoires assurez-vous que l'appareil est hors tension et que la vapeur ne sort pas afin d'éviter tout contact avec de l'eau chaude.
 - Soyez prudent lorsque vous changez d'accessoires, car ils peuvent contenir de l'eau chaude due à la condensation. Afin d'éviter tout contact avec de l'eau chaude, veillez à ce que les accessoires aient refroidi.
 - L'utilisation d'accessoires autres que ceux fournis par Rowenta est déconseillée et peut causer des incendies, des chocs électriques ou des blessures corporelles.
 - Utilisez l'appareil uniquement à l'intérieur.

FR

CONSIGNES PARTICULIÈRES

- Afin d'éviter une surcharge du circuit, évitez de faire fonctionner un autre appareil de puissance élevée sur le même circuit.
- Si l'utilisation d'une rallonge électrique est absolument nécessaire, celle-ci doit être de 15 ampères. Les rallonges destinées à une intensité de courant électrique plus faible sont susceptibles de surchauffer. Assurez-vous que la rallonge ne puisse pas être débranchée accidentellement ou que personne ne trébuché dessus.

CONSERVEZ CES INSTRUCTIONS

PARTICIPONS À LA PROTECTION DE L'ENVIRONNEMENT !

- ① Votre appareil contient des matériaux récupérables ou recyclables.
- ② Lorsque vous souhaitez vous en débarrasser, déposez-le dans un point de collecte ou un centre de service agréé.



Assemblage :

Préparation:

- Placez la base de l'appareil sur le sol et retirez le réservoir d'eau.

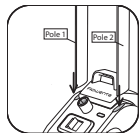

Montage des pôles dans l'appareil :

- Insérez les pôles 1 et 2 conformément au schéma à droite, assurez-vous que les pôles correspondent bien aux repères situés sur l'appareil.
- Appuyez sur les pôles jusqu'à ce qu'ils soient bien en place.

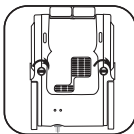

Verrouillage des pôles :

- Une fois les deux pôles insérés, placez la base de l'appareil sur le côté.
- Tournez les 2 barres de verrouillage sur la base du défroisseur à 90° afin de fixer les pôles.
- Pour ce faire, utilisez une pièce de monnaie ou un objet similaire.
- Une fois les pôles verrouillés, remettez l'appareil dans sa position d'utilisation.

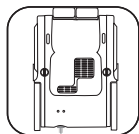

Installation du cintre intégré :

- Saisissez le cintre, le côté avec les crochets pour brosse face à vous.
- Vérifiez la bonne orientation du cintre grâce aux repères.
- Insérez les deux extrémités du cintre dans les embouts de raccordement des pôles et appuyez simultanément sur les deux extrémités jusqu'à ce que le cintre soit correctement enclenché.

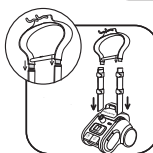

- Si vous devez démonter les pôles de la base de l'appareil, basculez celle-ci et commencez par déverrouiller les pôles.
- Remettez ensuite l'appareil à la verticale. Réglez les deux pôles à la hauteur souhaitée en les déverrouillant, puis en tirant doucement dessus et en les verrouillant de nouveau.

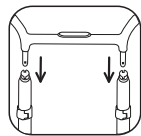

Avertissement : déverrouillez les quatre clips tout en tenant le cintre intégré dans votre main.

- Il n'est pas prévu que le client puisse démonter le cintre des pôles.

Fixation du tuyau à vapeur à l'appareil :

- 1) Insérez l'embout du tuyau dans le raccord situé sur l'appareil.
- 2) Fixez le raccord en remontant la bague de serrage.

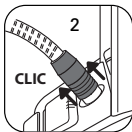

Remplissage du réservoir d'eau

- Veillez à ce que l'appareil soit débranché. Retirez le réservoir d'eau de la base de l'appareil en tirant dessus vers le haut. Dévissez le couvercle et remplissez le réservoir. Sa capacité est de 3,785 litres.



IMPORTANT

N'utilisez pas d'eau contenant des additifs (tels que l'amidon, des parfums, des substances aromatiques, des adoucissants, etc.) dans votre défroisseur. De tels additifs peuvent altérer les propriétés de la vapeur et peuvent former des dépôts.

- Le défroisseur peut être utilisé avec de l'EAU DU ROBINET. Si votre eau est calcaire, Rowenta recommande de mélanger une moitié d'eau du robinet avec une moitié d'eau distillée, ce qui permet de réduire la dureté ; vous pouvez aussi utiliser une eau de source en bouteille ou n'utiliser que de l'eau distillée.



- Après avoir refermé le couvercle, remettez le réservoir d'eau en place sur la base de l'appareil.

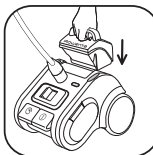

Conseils

- Nous vous conseillons de vérifier l'étiquette d'entretien du vêtement afin d'obtenir les recommandations du fabricant. Nous vous recommandons également de tester le vêtement sur une partie non visible de celui-ci comme sur une couture intérieure.
 - Lisez les recommandations d'entretien des tissus sur les étiquettes des vêtements à défroisser.
 - Testez la solidité de la couleur du tissu sur une partie non visible du vêtement (intérieur d'un ourlet).
 - Évitez tout contact de la tête de vapeur avec de la soie ou du velours.
 - Certains articles se défroissent plus facilement sur l'envers.
 - Si vous défroissez dans une position basse proche du sol, redressez le tuyau fréquemment afin d'empêcher la formation de condensation.
- Un bruit de gargouillement peut survenir en cas d'obstruction du tuyau flexible.
- Les tissus plus lourds peuvent nécessiter une opération de défroissage plus longue.
 - Soyez prudent en permanence.

Utilisation

Avertissement : Ne défroissez jamais un vêtement directement sur une personne. Le tuyau flexible et la tête de vapeur peuvent devenir très chauds lors de l'utilisation. Ceci est parfaitement normal. Soyez prudent et évitez tout contact prolongé.

- Lorsque vous utilisez l'appareil, veillez à retirer du sol tout matériau susceptible d'obstruer la base du défroisseur (utilisation sur une surface plane et horizontale). N'obstruez pas les orifices sur la partie inférieure de l'appareil.

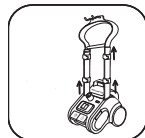

- Si nécessaire, réglez les pôles à la hauteur souhaitée en les déverrouillant, puis en tirant doucement dessus et en les verrouillant de nouveau. Déverrouillez les quatre clips tout en tenant le cintre intégré dans votre main.
- Branchez la fiche d'alimentation et allumez l'appareil en actionnant la pédale. Le voyant d'alimentation s'allume. Le défroisseur se met en marche.
- Suivant le modèle, la quantité de vapeur peut être réglée au niveau souhaité à l'aide du bouton de débit de la vapeur.*
- L'appareil produit de la vapeur au bout de 60 secondes, quand le bouton de débit de la vapeur est en position maximum.
- Suspendez le vêtement sur le cintre. Saisissez la tête de vapeur en prenant soin de diriger les orifices de diffusion de vapeur à l'opposé de vous. Commencez le défroissage en touchant légèrement le tissu avec la tête de vapeur et en effectuant un mouvement vertical de haut en bas. Commencez par le haut du vêtement et descendez progressivement. Veillez à toujours tenir le tuyau flexible en position verticale.
- Lors de l'utilisation, il arrive que le tuyau fasse un bruit de gargouillement. Il s'agit du résultat normal de la condensation. S'il commence à gargouiller, redressez le tuyau flexible afin de diriger la condensation à nouveau dans l'appareil.



FR



Avertissement : N'utilisez jamais le défroisseur à sec.
 Avertissement : Limitez l'utilisation du défroisseur à 3 heures.
 Avertissement : Ne pas plier le tuyau flexible durant l'utilisation ou le rangement.

Accessoires (en fonction du modèle)

Avant d'utiliser un accessoire, prenez connaissance des recommandations du fabricant.

Nous vous conseillons également d'effectuer un test sur une partie non visible du tissu.

Brosse à tissus d'ameublement *

La brosse à tissus d'ameublement permet de faire pénétrer la vapeur au cœur des tissus lourds et denses et d'obtenir des résultats plus rapides.

Avant de fixer un accessoire sur la centrale, vérifiez que celle-ci est débranchée et parfaitement froide.

- Fixez la brosse à tissus d'ameublement sur la tête vapeur en alignant la partie inférieure de la brosse sur la partie inférieure de la tête vapeur. Appuyez délicatement sur le haut de la brosse pour l'enfoncer sur la tête vapeur jusqu'à ce que vous entendiez le clic de verrouillage.
- Brossez sans forcer la zone à défroisser en respectant le grain ou le sens des fibres du tissu.
- Avant de retirer la brosse à tissus d'ameublement, débranchez l'appareil et attendez son complet refroidissement. Appuyez alors sur le bouton en haut de la brosse tout en tirant l'accessoire vers l'avant.

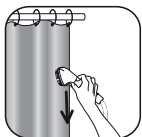

Brosse à étoffe *

La brosse à étoffe ouvre la trame du tissu pour favoriser la pénétration de la vapeur.

Avant de fixer un accessoire sur la centrale, vérifiez que celle-ci est débranchée et parfaitement froide.

- Fixez la brosse à étoffe sur la tête vapeur en alignant la partie inférieure de la brosse sur la partie inférieure de la tête vapeur. Appuyez délicatement sur le haut de la brosse pour l'enfoncer sur la tête vapeur jusqu'à ce que vous entendiez le clic de verrouillage.
- Brossez sans forcer la zone à défroisser en respectant le grain ou le sens des fibres du tissu.
- Avant de retirer la brosse à étoffe, débranchez l'appareil et attendez son complet refroidissement. Appuyez alors sur le bouton de libération en haut de la brosse tout en tirant l'accessoire vers l'avant.

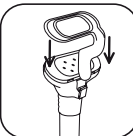

*Suivant le modèle : ces accessoires sont spécifiques à certains modèles ou disponibles en option.

Accessoire à plis*

- Appuyez doucement dessus jusqu'à ce qu'il se mette en place.
- Appuyez sur la poignée pour ouvrir l'accessoire à plis.
- Disposez le vêtement entre l'accessoire à plis et la tête de vapeur.
- Relâchez la poignée
- Commencez par le haut du vêtement et déplacez progressivement l'accessoire à plis vers le bas.
- Une fois l'appareil débranché et complètement refroidi, retirez l'accessoire à plis en le faisant glisser sur la tête de vapeur.

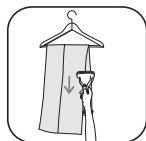
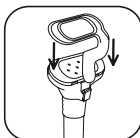

Brosse anti-peluches*

La brosse anti-peluches est un accessoire séparé qui ne se fixe pas à la tête de vapeur. Vous pouvez l'utiliser indépendamment du défroisseur.

- La brosse anti-peluches permet d'enlever les cheveux, peluches et poils d'animaux avec un fini professionnel.
- Pour utiliser la brosse anti-peluches, brossez lentement le vêtement en respectant le sens ou le grain du tissu.
 - Pour nettoyer la brosse anti-peluches, brossez dans le sens inverse. Nous vous recommandons pour ce faire d'utiliser un vieux tissu qui pourra être jeté.

Après utilisation

- Après avoir utilisé le défroisseur vapeur, mettez l'appareil hors tension (le voyant d'alimentation s'éteint) et débranchez-le.
- Accrochez la tête de vapeur en position verticale sur le cintre dès que vous cessez d'utiliser l'appareil.
- Appuyez sur la pédale de l'enrouleur de cordon pour ranger le cordon ou enroulez le cordon autour des attaches*

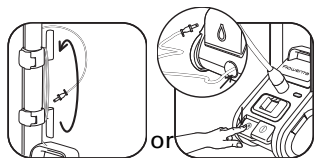

- Avant de ranger le défroisseur, videz chaque fois l'eau du réservoir.



- Pour transporter votre défroisseur, n'utilisez pas la poignée du réservoir. L'appareil est doté de roulettes pratiques, ce qui en facilite le déplacement.

Avertissement : Veillez à ne jamais toucher la tête de vapeur avant son complet refroidissement.

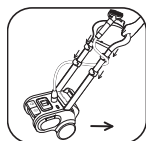

Nettoyage

- Nettoyez l'appareil à l'aide d'un chiffon humide. Pour que votre défroisseur vapeur conserve son niveau de performance maximum, il doit être détartré régulièrement. La fréquence de détartrage dépendra de la qualité de l'eau et de la fréquence d'utilisation de l'appareil. Il est recommandé de détartrer l'appareil au moins une fois par an ou toutes les 50 heures d'utilisation.



Pour détartrer votre appareil, veuillez procéder comme suit :

1. Assurez-vous du complet refroidissement de l'appareil. Débranchez le défroisseur et retirez le tuyau de vapeur de la base. Abaissez les deux pôles télescopiques.



*Suivant le modèle : ces accessoires sont spécifiques à certains modèles ou disponibles en option.

- Remplissez le réservoir d'eau claire et fixez-le à nouveau sur la base. La chaudière située à l'intérieur est ainsi remplie d'une certaine quantité d'eau.
- Retirez le réservoir de la base et videz l'eau de la chaudière dans un évier par le raccord de tuyau ouvert. Le tartre et les autres résidus sont ainsi évacués.
- Répétez les étapes 2 et 3 plusieurs fois jusqu'à la complète disparition du tartre.



CONSEIL Pour un détartrage plus efficace, utilisez toutes les 50 heures d'utilisation, des détartrants disponibles en magasin pour les défroisseurs vapeur ou bouilloires électriques. Afin d'éviter des vapeurs irritantes, utilisez seulement des produits à base d'acide citrique. Suivez les instructions d'utilisation du produit pour les défroisseurs vapeur ou les bouilloires électriques.

FR

Dépannage

PROBLÈMES	Causes possibles	Solutions
Il n'y a pas de vapeur.	L'appareil n'est pas sous tension.	Assurez-vous que votre appareil soit correctement branché et appuyez sur le bouton Marche/Arrêt (à l'avant de l'appareil). Le voyant d'alimentation devrait s'allumer.
	Le tuyau est obstrué.	Assurez-vous que le tuyau n'est pas plié ou tordu.
	Il n'y a plus d'eau dans le réservoir.	Mettez l'appareil hors tension et remplissez le réservoir d'eau.
Le débit de vapeur est faible	Du tartre s'est formé dans votre appareil faute de rinçages réguliers.	Détartrez le défroisseur au moins une fois par an ou toutes les 50 heures d'utilisation. Si votre eau est calcaire, augmentez la fréquence de détartrage.
	Il n'y a plus d'eau dans le réservoir.	Mettez l'appareil hors tension et remplissez le réservoir d'eau.
De l'eau s'écoule à travers les trous de la brosse à vapeur.	Il y a de la condensation dans le tuyau.	N'utilisez jamais le défroisseur en position horizontale. Maintenez le tuyau tendu à la verticale et attendez que l'eau retourne dans le défroisseur.
Le défroisseur vapeur est long à chauffer.	Du tartre s'est formé dans votre appareil faute de rinçages réguliers.	Rincez le défroisseur au moins une fois par an ou toutes les 50 heures d'utilisation. Si votre eau est calcaire, augmentez la fréquence de détartrage.

Si vous ne parvenez pas à établir la cause du problème, adressez-vous à un centre de service agréé ROWENTA www.rowenta.com

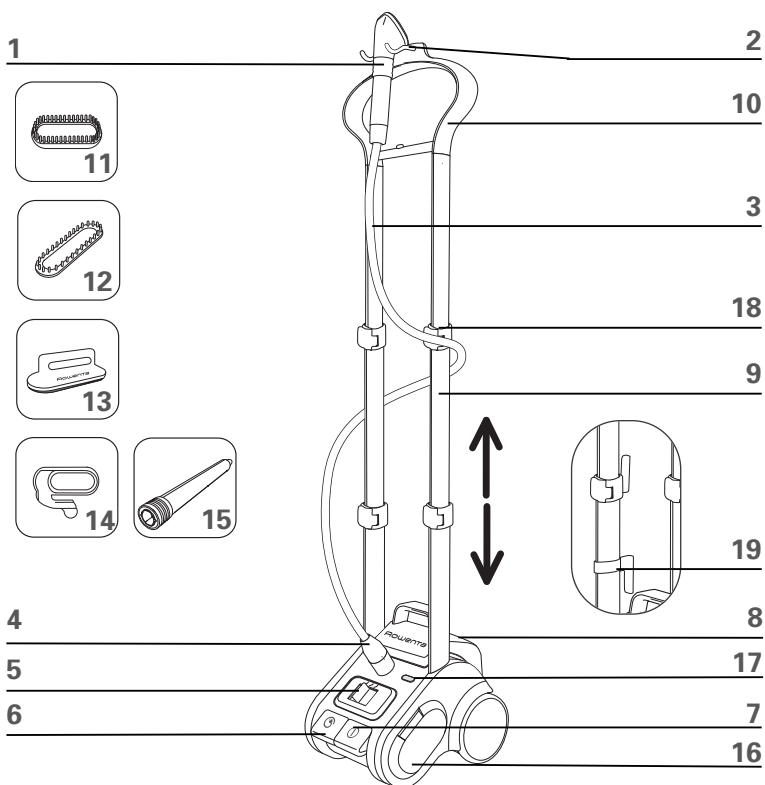

BESCHRIJVING

- | | |
|------------------------------------|---|
| 1. Stoomspuitstuk | 12. Borstel voor meubelbekleding* |
| 2. Ophanghaakje | 13. Antipluis-borstel* |
| 3. Flexibele leiding | 14. Vouwaccessoire* |
| 4. Koppelstuk van de leiding | 15. Verlengstuk voor gordijnen* |
| 5. Stoomregeldoets | 16. Opbergcompartment voor de accessoires |
| 6. Snoeroproller* | 17. Indicatielampje voeding |
| 7. Aan/Uit knop voor voetbediening | 18. Bevestigingsklemmen van de stangen |
| 8. Verwijderbaar waterreservoir | 19. Snoeroproller* |
| 9. Dubbele uitschuifbare stangen | |
| 10. Geïntegreerde hangbeugel* | |
| 11. Stoffenborstel* | |

*Afhankelijk van het model: deze accessoires behoren toe aan bepaalde modellen of zijn optioneel verkrijgbaar.

BELANGRIJKE VEILIGHEIDSVORSCHRIFTEN

Bij het in gebruik nemen van uw apparaat moeten bepaalde elementaire regels in acht worden genomen: Lees aandachtig deze gebruiksaanwijzing voor u het apparaat in gebruik neemt

- Om het risico te vermijden dat u in aanraking komt met warm water uit de stoomverdeelopeningen, dient u voor elke ingebruikneming het apparaat te controleren door het in te schakelen waarbij u het op een veilige afstand van u verwijderd houdt.

- Dit apparaat uitsluitend gebruiken waarvoor het ontworpen is.

- Om het risico op elektrische schokken te voorkomen, dient u ervoor te zorgen dat het apparaat niet in water of andere vloeistoffen wordt ondergedompeld.

- Schakel het apparaat altijd uit voordat u de stekker in/uit het stopcontact steekt/haalt. Trek nooit aan het snoer om de stekker uit het stopcontact te verwijderen; neem gewoon de stekker vast en trek er zachtjes aan om deze los te maken.

- Vermijd dat het snoer in contact komt met warme oppervlakken. Laat het apparaat volledig afkoelen voor u het opbergt. Rol het snoer niet te strak op om het apparaat voor u het opbergt of rol het opnieuw op met behulp van de snoeroproller.

- Richt de stoom nooit naar personen of dieren en ontkreuk nooit kledingstukken terwijl deze door een persoon worden gedragen.

- Zorg ervoor dat u de stekker van het apparaat altijd uit het stopcontact verwijdert vóór u het met water vult, water verwijdert of als u het niet langer in gebruik neemt.

- Het apparaat niet gebruiken als het snoer defect is of als het apparaat beschadigd of defect is. Om het risico op elektrische schokken te vermijden, mag u het apparaat niet demonteren of pogingen ondernemen om het apparaat eigenhandig te repareren. Breng het naar het dichtstbijzijnde

erkende Rowenta service center voor revisies of reparaties. Verkeerd gemonteerde onderdelen kunnen leiden tot brand, elektrische schok of lichamelijke schade als u het respectievelijke apparaat in gebruik neemt.

- Dit apparaat is niet ontworpen om te worden gebruikt door kinderen of personen met beperkte lichamelijke, zintuiglijke of verstandelijke capaciteiten, of als een gebrek aan ervaring of kennis hen verhindert om het apparaat in alle veiligheid zelfstandig te bedienen. Of wanneer het toezicht van een verantwoordelijke persoon gewenst is en/of deze hen richtsnoeren heeft gegeven over het veilig gebruik van dit apparaat.

- Kinderen moeten steeds onder toezicht van een verantwoordelijke persoon staan om te vermijden dat ze met het apparaat gaan spelen.

- Alle contacten met warme metalen onderdelen van het apparaat, het water of de hete stoom, kunnen brandwonden veroorzaken. Wees voorzichtig als u de stomer-strijkeenheden leeg maakt, aangezien er nog warm water in het waterreservoir kan zitten.

- Vul het waterreservoir uitsluitend met water.

- Plaats geen voorwerpen of laat geen voorwerpen vallen in de openingen of de leidingen van het apparaat.

- Zorg ervoor dat de leiding en de sproeikop zich steeds hoger bevinden dan het waterreservoir.

- Het ontkreken dient steeds in een verticale beweging, van boven naar beneden gebeuren. Zorg ervoor dat u de stomer-strijkeenheden nooit in horizontale positie gebruikt of dat u het apparaat achterover laat leunen om eventuele opspuiten van warm water te vermijden.

- Vermijd alle contact tussen de stoomsproeikop en oppervlakken of het voedingsnet van het apparaat zolang deze nog warm is of op het lichtnet is aangesloten. Gebruik de daarvoor bestemde voet. - Als er onderdelen worden vervangen, zorg er dan voor dat het apparaat niet op het lichtnet is aangesloten en dat er geen stoom vrijkomt om eventueel contact met warm water te vermijden.

- Wees voorzichtig wanneer u accessoires verwisselt omdat ze nog warm water kunnen bevatten vanwege condensatievorming. Om elk contact met warm water te vermijden, dient u ervoor te zorgen dat de accessoires voldoende zijn afgekoeld.

- Het gebruik van andere accessoires dan deze meegeleverd door Rowenta wordt afgeraden en kan brand, elektrische schokken of lichamelijke letsels veroorzaken.

- Het apparaat uitsluitend binnenshuis gebruiken.

BIJZONDERE VOORSCHRIFTEN

- Om een overbelasting van het stroomcircuit te vermijden, is het belangrijk dat u geen andere apparaten met hoger vermogen op hetzelfde stroomcircuit laat functioneren.

Als het gebruik van een elektrisch verlengsnoer noodzakelijk is, dient deze een weerstand van 15 ampère te hebben. Verlengsnoeren die bestemd zijn voor een lagere stroomsterkte zijn gevoelig voor oververhitting. Controleer of het verlengsnoer niet per ongeluk kan losraken of dat personen over het snoer kunnen struikelen.

BEWAAR DEZE INSTRUCTIES

HELP MEE AAN DE BESCHERMING VAN HET MILIEU!

① Uw apparaat bevat recyclebare of hergebruikbare materialen.

➤ Als u het wilt verwijderen, breng het dan naar een inzamelpunt of een erkend service center.



Montage:

Vorbereiding:

• Plaats de basis van het apparaat op de grond en verwijder het waterreservoir.

Monteer de stangen van het apparaat:

• Plaats de stangen 1 en 2, zoals aangeduid op de tekening aan de rechterkant, controleer of de stangen goed overeenstemmen met de merktekens op het apparaat.

• Druk de stangen naar beneden tot ze stevig op hun plaats zitten.

Vergrendeling van de stangen:

• Zodra de twee stangen zijn ingebracht, plaatst u de basis van het apparaat op haar zijkant.

• Verdraai de 2 vergrendelingsgleuven 90° op de basis van de stomer-strijkeenheden om de stangen te bevestigen.

• Gebruik hiervoor een geldstuk of een gelijkaardig voorwerp.

• Zodra de stangen zijn vergrendeld, plaatst u het apparaat opnieuw in de gebruikelijke positie.

Installatie van de geïntegreerde hanger:

• Neem de hangbeugel vast en houd hem met de haakjes voor de borstel naar u gericht.

• Controleer a.d.h.v. de merktekens of de hangbeugel goed staat.

• Plaats de twee uiteinden van de hangbeugel in de bevestigingsstukken van de stangen en druk ze gelijktijdig in de twee openingen tot de hangbeugel correct op zijn plaats klikt.

• Als u de stangen van de basis van het apparaat moet verwijderen, draai hem dan op zijn zijkant en begin met het ontgrendelen van de stangen.

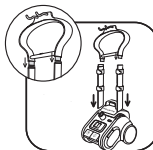
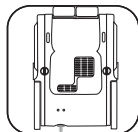
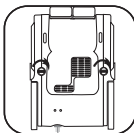
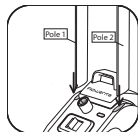

- Plaats vervolgens het apparaat opnieuw rechtop. Regel de twee stangen op de gewenste hoogte af en vergrendel ze, trek vervolgens voorzichtig aan de stangen tot ze opnieuw vergrendelen. Nota: ontgrendel de vier klemmen terwijl u de geïntegreerde hangbeugel in uw hand houdt.
- Het is niet de bedoeling dat de klant de hangbeugel opnieuw van de stangen kan demonteren.

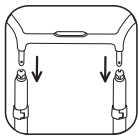

Bevestiging van de stoomslang op het apparaat:

- 1) Plaats het mondstuk van de slang in het koppelstuk op het apparaat.
- 2) Bevestig het koppelstuk door de klemring naar boven te verplaatsen.

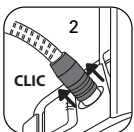

Vullen van het waterreservoir

- Zorg ervoor dat het apparaat niet op het lichtnet is aangesloten. Verwijder het waterreservoir van de basis van het apparaat door de bovenkant omhoog te trekken. Schroef het deksel los en vul het reservoir. De totale capaciteit bedraagt 3,785 liter.



BELANGRIJK

Gebruik nooit water met additieven (zoals stijfjesel, geurstoffen, aromatische substanties, wasverzachters, enz.) in uw stomer-strijkeenheid. Deze additieven kunnen de eigenschappen van de stoom wijzigen en afzettingen vormen in het apparaat.

- De stomer-strijkeenheid kan worden gebruikt met LEIDINGWATER. Als uw water kalkhoudend is, beveelt Rowenta aan om de helft van het leidingwater te mengen met een deel gedistilleerd water, hierdoor kunt u de hardheid van het water verminderen. U kunt tevens flessenwater gebruiken of uitsluitend gedistilleerd water in uw waterreservoir vullen.

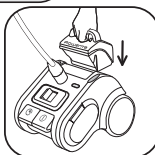

- Na het sluiten van het deksel, plaatst u het waterreservoir terug op de basis van het apparaat.

Tips

- We adviseren u om het onderhoudslabel van uw kledingstuk(ken) te controleren op aanbevelingen van de fabrikant. We adviseren u tevens om eerst een kleine test uit te voeren op een onzichtbaar deel van het kledingstuk, zoals een binnennaad.
 - Neem de onderhoudsaanbevelingen op de labels van de stoffen en kledingstukken die u wilt ontkreuken.
 - Test de kleurvastheid van de stof(fen) op een onzichtbaar deel van het kledingstuk (aan de binnenkant of een zoom).
 - Vermijd elk contact tussen het stoomspuitstuk en zijde of ribfluweel.
 - Bepaalde artikelen kunnen gemakkelijker binnenstebuiten worden ontkreukt.
 - Als het ontkreuken dicht bij de grond plaatsvindt, verplaats de slang dan frequent zodat er zich geen condensatie kan vormen.
- Er kan zich een borrelend geluid voordoen indien de flexibele slang wordt geblokkeerd.
- Zwaardere stoffen kunnen een langere stoombehandeling vereisen.
 - Ga steeds voorzichtig te werk.

Gebruik

Nota: Ontkreuk nooit kledingstukken terwijl deze door een persoon worden gedragen. De flexibele slang en het stoomspuitstuk kunnen zeer warm worden tijdens het gebruik. Dit is volkomen normaal. Ga voorzichtig te werk en vermijd langdurige blootstelling.

- Wanneer u het apparaat gaat gebruiken, dient u alle materialen van de vloer te verwijderen die de basis van de stomer-strijkeenheid kunnen blokkeren (altijd op een vlakke en horizontale ondergrond gebruiken). Houd de openingen op het onderste deel van het apparaat altijd vrij.
- Regel, indien nodig, de twee stangen op de gewenste hoogte af en vergrendel ze, trek vervolgens voorzichtig aan de stangen tot ze opnieuw vergrendelen. Ontgrendel de vier klemmen terwijl u de geïntegreerde hangbeugel in uw hand houdt.

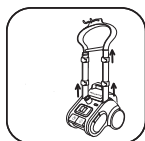

- Steek de stekker in het stopcontact en schakel het apparaat in door de pedaal te bedienen. Het indicatorlampje van de voeding gaat branden. De stomer-strijkeenheid treedt in werking.
- Afhankelijk van het model, kan de hoeveelheid stoom worden ingesteld op het gewenste niveau dankzij de stoomdebietknop.*
- Als de stoomdebietknop op de maximumstand staat, zal het apparaat na 60 seconden stoom beginnen produceren.
- Hang het kledingstuk op de hangbeugel. Neem het stoomspuitstuk zo vast dat u de verdeelopeningen van de stoom van u weg houdt. Begin het ontkreuen door de stof zachtjes aan te raken met het stoomspuitstuk en verticaal van boven naar beneden te bewegen. Begin aan de bovenkant van het kledingstuk en verplaatst het stoomspuitstuk geleidelijk naar beneden. Zorg ervoor dat u de flexibele slang steeds verticaal houdt.
- Tijdens het gebruik kan de slang een borrelend geluid produceren. Dit is een normaal gevolg van de condensatievorming. Als u een borrelend geluid hoort, verplaatst de flexibele slang dan om het condensaat opnieuw in het apparaat te laten vloeien.



NL

Nota: De stomer-strijkeenheid nooit droog gebruiken.

Nota: Beperk het gebruik van de stomer-strijkeenheid tot max. 3 uur.

Nota: De flexibele slang niet plooiën tijdens het gebruik of bij het opbergen van het apparaat.

Accessoires (afhankelijk van het model)

Voordat u een accessoire gaat gebruiken, dient u de aanbevelingen van de fabrikant door te nemen.

We raden u tevens aan om eerst te testen op een onzichtbaar deel van de stof.



Borstel voor meubelbekleding*

De borstel voor meubelbekleding laat u toe om de stoom tot in de kern van zware en dichte stoffen te laten doordringen waardoor u sneller resultaat behaalt.

Voordat u een accessoire op het apparaat bevestigt, dient u te controleren of het apparaat niet op het lichtnet is aangesloten en volledig is afgekoeld.



- Bevestig de borstel voor meubelbekleding op het stoomspuitstuk door het onderste deel van de borstel uit te lijnen op het onderste deel van het stoomspuitstuk. Oefen lichte druk uit op het bovenste deel van de borstel zodat deze stevig over het stoomspuitstuk klemt, tot u een klikkend geluid hoort.
- Veeg, zonder overmatige kracht uit te oefenen, over het te ontkeuren gedeelte waarbij u rekening houdt met de nerven of de inplanting van de stofvezels.

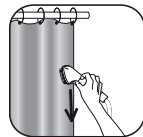

- Voordat u de borstel voor meubelbekleding verwijdert, dient u de stekker uit het stopcontact te trekken en te wachten tot het apparaat volledig is afgekoeld. Druk vervolgens op de ontgrendelknop bovenop de borstel en trek tegelijkertijd het accessoire naar voor.

Stoffenborstel*

De stoffenborstel opent de inslag van een weefsel om de stoom beter te laten doordringen.

Voordat u een accessoire op het apparaat bevestigt, dient u te controleren of het apparaat niet op het lichtnet is aangesloten en volledig is afgekoeld.



- Bevestig de stoffenborstel op het stoomspuitstuk door het onderste deel van de borstel uit te lijnen op het onderste deel van het stoomspuitstuk. Oefen lichte druk uit op het bovenste deel van de borstel zodat deze stevig over het stoomspuitstuk klemt, tot u een klikkend geluid hoort.
- Veeg, zonder overmatige kracht uit te oefenen, over het te ontkeuren gedeelte waarbij u rekening houdt met de nerven of de inplanting van de stofvezels.



- Voordat u de stoffenborstel verwijdert, dient u de stekker uit het stopcontact te trekken en te wachten tot het apparaat volledig is afgekoeld. Druk vervolgens op de ontgrendelknop bovenop de borstel en trek tegelijkertijd het accessoire naar voor.

**Afhankelijk van het model: deze accessoires behoren toe aan bepaalde modellen of zijn optioneel verkrijgbaar.*

Vouwaccessoire*

- Oefen lichte druk uit op de bovenkant tot het accessoire vast zit.
- Druk het handvat in om het vouwaccessoire te openen.
- Plaats het kledingstuk tussen het vouwaccessoire en het stoomspuitstuk.
- Laat het handvat opnieuw los.
- Begin aan de bovenkant van het kledingstuk en verplaats het vouwaccessoire geleidelijk naar beneden.
- Zodra het apparaat niet langer op het lichtnet is aangesloten en volledig is afgekoeld, kunt u het vouwaccessoire verwijderen door het van het stoomspuitstuk te schuiven.

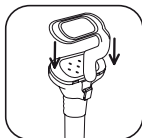

Antipluis-borstel*

De antipluis-borstel is een afzonderlijk accessoire dat niet op het stoomspuitstuk wordt bevestigd. U kunt het afzonderlijk van de stomer-strijkeenheid gebruiken.

De antipluis-borstel laat u toe om haren, pluïsjes en dierenhaar te verwijderen met een professioneel resultaat.

- Om de antipluis-borstel te gebruiken, borstelt u traag het kledingstuk, waarbij u rekening houdt met de richting van de stof of de nerven.
- Om de antipluis-borstel te reinigen, borstelt u gewoon in de tegenovergestelde richting. Om de borstel te reinigen raden we u aan om gebruik te maken van een oud stuk stof dat u daarna weggooit.

Na gebruik

- Nadat u de stomer-strijkeenheid hebt gebruikt, schakelt u het apparaat uit (het indicatorlampje gaat uit) en haalt u de stekker uit het stopcontact.
- Hang het stoomspuitstuk in de verticale positie op de hangbeugel zodra u het apparaat niet langer gebruikt.
- Druk de pedaal in om de snoerroller te activeren en het snoer op te bergen of wikkel het snoer rond de bevestigingsklemmen*

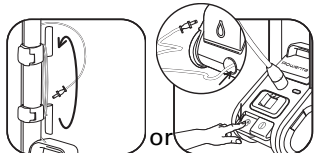

- Voordat u de stomer-strijkeenheid opbergt, dient u telkens het waterreservoir te legen.
 - Gebruik nooit het handvat van het waterreservoir om de stomer-strijkeenheid te verplaatsen.
- Het apparaat is voorzien van praktische wieltjes zodat u het gemakkelijk kunt verplaatsen.

Nota: Zorg ervoor dat u nooit het stoomspuitstuk aanraakt voor het volledig is afgekoeld.

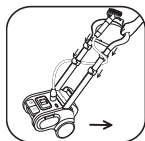

Reiniging

- Reinig het apparaat met een natte doek. Om ervoor te zorgen dat uw stomer-strijkeenheid optimaal blijft presteren, dient u het apparaat regelmatig te ontkalken. De frequentie van het ontkalken is afhankelijk van de waterkwaliteit en de gebruiksfrequentie van het apparaat. Het is aangeraden om het apparaat minstens eenmaal per jaar te ontkalken of elke 50 gebruiksuren.

1. Om uw apparaat te ontkalken, gaat u best als volgt tewerk:
 1. Controleer of het apparaat volledig is afgekoeld.
 2. Verwijder de stekker uit het stopcontact en verwijder de stoomslang van de basis. Laat de twee uitschuifbare stangen zakken.
 3. Vul het waterreservoir met schoon water en installeer het opnieuw op de basis. De interne stoomketel die wordt zo gevuld met een bepaalde hoeveelheid water.



*Afhankelijk van het model: deze accessoires behoren toe aan bepaalde modellen of zijn optioneel verkrijgbaar.

3. Verwijder het reservoir van de basis en giet het water van de stoomketel in een wasbak via het geopende verbindingstuk van de slang.

De kalkafzetting en andere afzettingen worden zo verwijderd.

4. Herhaald de stappen 2 en 3 herhaaldelijk tot alle kalk is verwijderd.



TIP voor een efficiëntere verwijdering van kalk, kunt u na elke 50 gebruiksuren producten gebruiken die speciaal geschikt zijn voor het ontkalken van stoomapparaten of waterkokers. Om irriterende stoomdampen te vermijden, gebruikt u best enkel producten op basis van citroenzuur. Volg altijd de gebruiksaanwijzingen van het product voor stoomapparaten of waterkokers.

Reparatie

PROBLEMEN	Mogelijke oorzaken	Oplossingen
Er komt geen stoom vrij.	Het apparaat krijgt geen stroom.	Controleer of uw apparaat correct op het lichtnet is aangesloten en druk de Aan/Uit knop in (aan de voorkant van het apparaat). Het indicatorlampje van de voeding moet gaan branden.
	De slang is geblokkeerd.	Controleer of de slang niet geplooid of verwrongen is.
	Er zit geen water meer in het reservoir.	Schakel het apparaat uit en vul het waterreservoir bij.
Het stroomdebiet is zwak.	Er heeft zich kalk afgezet op uw apparaat omdat u het niet regelmatig hebt gespoeld.	Ontkalk de stomer-strijkeenheid minstens eenmaal per jaar of elke 50 gebruiksuren. Als uw water veel kalk bevat, verhoog dan de frequentie voor het ontkalken.
	Er zit geen water meer in het reservoir.	Schakel het apparaat uit en vul het waterreservoir bij.
Er stroomt water uit de openingen van de stoomborstel.	Er heeft zich condensaat opgehoopt in de slang.	Gebruik de stomer-strijkeenheid nooit in horizontale positie. Houd de slang strak in verticale positie en wacht tot het water terug naar de stomer-strijkeenheid stroomt.
Het duurt lang voor het stoom van de stomer-strijkeenheid opwarmt.	Er heeft zich kalk afgezet op uw apparaat omdat u het niet regelmatig hebt gespoeld.	Ontkalk de stomer-strijkeenheid minstens eenmaal per jaar of elke 50 gebruiksuren. Als uw water veel kalk bevat, verhoog dan de frequentie voor het ontkalken.

Als u de oorzaak van het probleem niet kunt vaststellen, neem dan contact op met een erkend service center van ROWENTA www.rowenta.com.

Met het oog op de continue verbetering van onze producten, behoudt Rowenta zich het recht om zonder voorafgaande verwittiging, wijzigingen aan te brengen aan haar producten.

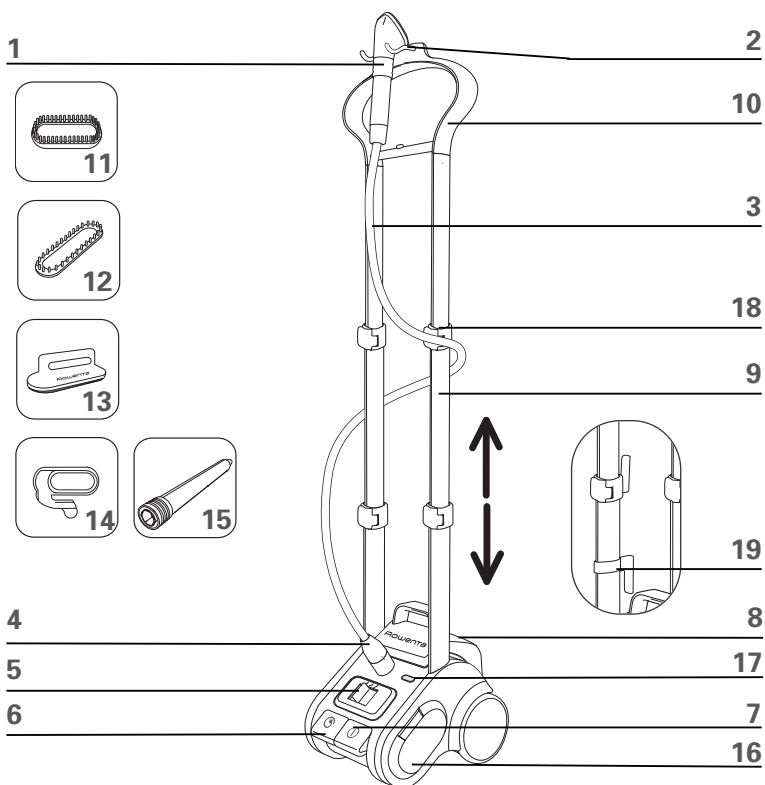

DESCRIZIONE

- | | |
|---------------------------------------|---|
| 1. Pistola vapore | 11. Spazzola per tessuti* |
| 2. Gancio porta pistola | 12. Spazzola per tessuti d'arredamento* |
| 3. Tubo flessibile | 13. Spazzola antilugine* |
| 4. Raccordo tubo | 14. Accessorio per pieghe* |
| 5. Pulsante di regolazione del vapore | 15. Prolunga per tende* |
| 6. Avvolgicavo* | 16. Vano porta accessori |
| 7. Pedale avvio/arresto | 17. Spia di alimentazione |
| 8. Serbatoio d'acqua rimovibile | 18. Blocco aste |
| 9. Doppia asta telescopica | 19. Avvolgicavo* |
| 10. Gruccia integrata* | |

*In base al modello: gli accessori indicati sono disponibili solo con alcuni modelli o in opzione.

IMPORTANTI INFORMAZIONI DI SICUREZZA

Durante l'uso dell'apparecchio devono essere rispettate alcune elementari norme di sicurezza. Prima dell'uso, leggere con attenzione queste istruzioni.

- Per evitare il rischio di getti d'acqua bollente provenienti dagli ugelli di emissione del vapore, controllare l'apparecchio prima di ogni utilizzo e farlo funzionare tenendolo lontano dalla propria persona.
- Destinare l'apparecchio solo all'utilizzo per cui è stato previsto.
- Per impedire qualsiasi rischio di folgorazione, non immergere mai l'apparecchio in acqua o altri liquidi.
- Spegnerne sempre l'apparecchio prima di collegarlo o scollegarlo. Per scollegare l'apparecchio, non tirare mai il cavo, ma prendere la presa con le dita e tirare con delicatezza.
- Evitare qualsiasi contatto tra il cavo e le superfici calde. Prima di riporre l'apparecchio, lasciarlo raffreddare completamente. Prima di riporre l'apparecchio, avvolgerlo attorno al cavo senza serrare eccessivamente oppure riavvolgere il cavo sull'apposito avvolgicavo.
- Non dirigere il getto di vapore verso persone o animali e non stirare mai un abito quando è indosso a una persona.
- Prima di riempire l'apparecchio d'acqua, di vuotarlo o di sospenderne l'utilizzo, staccarlo sempre dalla presa elettrica.
- Non utilizzare l'apparecchio se il cavo è deteriorato o se l'apparecchio è difettoso o danneggiato. Per evitare qualsiasi rischio di folgorazione, non smontare mai e non cercare di riparare mai l'apparecchio da soli. Rivolgersi al centro di assistenza autorizzato Rowenta più vicino per

qualsiasi intervento di revisione o riparazione. Alcuni componenti rimontati in maniera errata possono provocare incendi, folgorazioni o lesioni al momento dell'utilizzo di un tale apparecchio.

- Questo apparecchio non deve essere utilizzato da bambini o da persone le cui capacità fisiche, sensoriali o mentali o la cui mancanza di esperienza o di conoscenze impediscono loro di utilizzare l'apparecchio in tutta sicurezza e senza richiedere la sorveglianza da parte di una persona responsabile o senza richiedere che tale persona impartisca loro le necessarie istruzioni per un utilizzo sicuro dell'apparecchio stesso.

- I bambini devono essere sorvegliati da una persona responsabile il cui compito è controllare che non giochino con l'apparecchio.

- Il contatto con gli elementi metallici caldi dell'apparecchio oppure con l'acqua o con il vapore bollente può causare ustioni. Procedere con cautela durante lo svuotamento della stiratrice poiché nel serbatoio potrebbe essere ancora presente dell'acqua.

- Versare l'acqua unicamente nell'apposito serbatoio.

- Non inserire né far cadere alcun oggetto negli ugelli o nel tubo dell'apparecchio.

- Controllare che il tubo e la bocca d'attacco siano sempre più alti rispetto al serbatoio dell'acqua.

- Stirare unicamente con movimenti verticali dall'alto verso il basso. Non utilizzare mai la stiratrice in posizione orizzontale né inclinarla all'indietro per evitare getti di acqua bollente.

- Evitare qualsiasi contatto tra la bocca d'attacco a vapore e una qualsiasi superficie o tra la bocca e il cavo di alimentazione dell'apparecchio, quando quest'ultimo è caldo o collegato. Utilizzare l'apposita base.

- Durante la sostituzione degli accessori, controllare che l'apparecchio non sia in tensione e che il vapore non esca, onde evitare qualsiasi contatto con l'acqua bollente.

- Durante la sostituzione degli accessori, procedere con cautela poiché potrebbero contenere acqua bollente dovuta a condensa. Onde evitare qualsiasi contatto con l'acqua bollente, attendere che gli accessori si siano raffreddati. IT

- L'utilizzo di accessori diversi da quelli forniti da Rowenta è sconsigliato e può dar luogo a incendi, folgorazioni e lesioni.

- Utilizzare l'apparecchio unicamente in locali chiusi.

INFORMAZIONI PARTICOLARI

- Per evitare sovraccarichi di rete, non utilizzare altri apparecchi ad elevato assorbimento di potenza sulla stessa rete.

Se l'utilizzo di una prolunga è assolutamente indispensabile, assicurarsi che abbia una capacità minima di 15 ampère. Prolunghe destinate all'utilizzo con correnti di intensità inferiore rischiano di surriscaldarsi. Assicurarsi che non vi sia alcun pericolo che la prolunga venga inavvertitamente scollegata o che vi si possa inciampare.

CONSERVARE QUESTE ISTRUZIONI

PARTECIPIAMO ALLA PROTEZIONE DELL'AMBIENTE!

① Questo apparecchio è costituito da materiali recuperabili o riciclabili.

② Al momento dello smaltimento, lasciarlo presso un punto di raccolta o presso un centro di assistenza autorizzato.



Montaggio

Preparazione:

• Collocare la base dell'apparecchio sul pavimento ed estrarre il serbatoio dell'acqua.

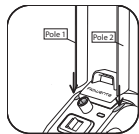

Inserimento delle aste nell'apparecchio:

• Inserire le aste 1 e 2 seguendo lo schema riportato sulla destra. Controllare che le aste coincidano con i punti di riferimento riportati sull'apparecchio.

• Premere sulle aste fino a un completo alloggiamento.

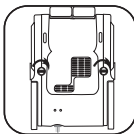

Fissaggio delle aste:

• Una volta inserite le due aste, appoggiare su un fianco la base dell'apparecchio.

• Fissare le aste girando a 90° le due viti apposite sulla base della stiratrice.

• Per questa operazione, utilizzare una moneta oppure un oggetto simile.

• Una volta fissate le aste, rimettere l'apparecchio in posizione di normale utilizzo.

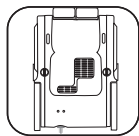

Installazione della gruccia integrata:

• Prendere la gruccia, tenendo girati verso di sé i ganci per la spazzola.

• Utilizzando gli appositi riferimenti, verificare il corretto orientamento della gruccia.

• Inserire le due estremità della gruccia nei puntali di raccordo delle aste e premere contemporaneamente sulle due estremità fino a un aggancio corretto.

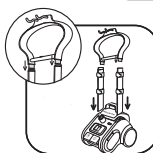

- Qualora sia necessario smontare le aste dalla base dell'apparecchio, inclinare la base e allentare le aste.
 - Riposizionare l'apparecchio verticalmente. Portare le due aste all'altezza desiderata svitandole, distendendole delicatamente e quindi riavvitandole.
- Attenzione: svitare i quattro dispositivi di bloccaggio tenendo con la mano la gruccia integrata.
- Lo smontaggio della gruccia dalle aste da parte del cliente non è previsto.

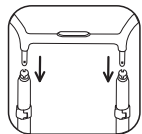

Fissaggio all'apparecchio del tubo a vapore:

- 1) Inserire il puntale del tubo nell'apposito raccordo posto sull'apparecchio.
- 2) Fissare il raccordo rimontando l'anello di serraggio.

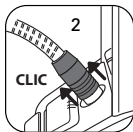

Riempimento del serbatoio dell'acqua

- Controllare che l'apparecchio sia scollegato. Estrarre il serbatoio dell'acqua dalla base dell'apparecchio tirando verso l'alto. Svitare il coperchio e riempire il serbatoio. La capacità del serbatoio è pari a 3,785 litri.



Importante

Non utilizzare acqua contenente additivi (ad esempio amido, profumi, sostanze aromatiche, ammorbidenti, ecc.) nella stiratrice. Gli additivi possono alterare le proprietà del vapore e creare depositi.



- La stiratrice può essere utilizzata con ACQUA DI RUBINETTO. Se l'acqua è calcarea, Rowenta consiglia di utilizzare una miscela composta per metà da acqua di rubinetto e per l'altra metà da acqua distillata. In tal modo è possibile ridurre la durezza dell'acqua. È possibile anche utilizzare acqua minerale in bottiglia o solo acqua distillata.



- Una volta richiuso il coperchio, rimettere al suo posto il serbatoio dell'acqua sulla base dell'apparecchio.

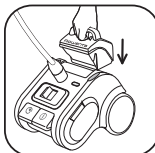

Suggerimenti

- Si consiglia di consultare l'etichetta dell'abito per conoscere le istruzioni di manutenzione del produttore. Si consiglia inoltre di effettuare una stiratura di prova su una parte non visibile dell'abito, ad esempio una parte interna.
- Leggere le istruzioni per la manutenzione dei tessuti fornite sulle etichette degli abiti da stirare.
- Eseguire una prova sulla tenuta del colore del tessuto su una parte non visibile dell'abito (ad esempio la parte interna di un orlo).
- Evitare ogni contatto della pistola vapore con la seta o con il velluto.
- La stiratura di alcuni capi risulta migliore se questi sono rivoltati.
- Se si effettua la stiratura in posizione abbassata, vicino al pavimento, è necessario raddrizzare il tubo con frequenza per impedire la formazione di condensa. Qualora il tubo flessibile si ostruisca, è possibile udire un gorgoglio.
- Per i tessuti più pesanti, l'operazione di stiratura può richiedere tempi più lunghi.
- Operare sempre con prudenza.

Utilizzo

Attenzione: non stirare mai un abito direttamente indosso a una persona. Il tubo flessibile e la pistola vapore possono diventare molto caldi durante l'utilizzo. Ciò è assolutamente normale. Operare con prudenza ed evitare ogni contatto prolungato.

- Durante l'utilizzo dell'apparecchio, assicurarsi che il pavimento sia sgombro da qualsiasi oggetto in grado di intralciare la base della stiratrice (utilizzo su una superficie piana e orizzontale). Mantenere sempre libere le bocche sulla parte inferiore dell'apparecchio.

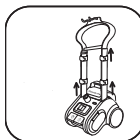

- Se necessario, portare le aste all'altezza desiderata svitandole, allungandole delicatamente e quindi riavvitandole. Svitare i quattro dispositivi di bloccaggio tenendo con la mano la gruccia integrata.
- Infilare la spina di alimentazione e accendere l'apparecchio azionando il pedale. La spia di alimentazione si accende e la stiratrice si avvia.
- In base al modello, è possibile regolare la quantità di vapore al livello desiderato mediante apposito pulsante.*
- Quando il pulsante di regolazione del vapore è posizionato sul massimo, l'apparecchio inizia a produrre vapore nel giro di 60 secondi.
- Appendere l'abito alla gruccia. Impugnare la pistola a vapore assicurandosi di dirigere le bocche di fuoriuscita del vapore lontano da sé. Iniziare la stiratura toccando leggermente il tessuto con la pistola vapore, effettuando movimenti verticali dall'alto in basso. Iniziare dall'alto dell'abito, scendendo lentamente. Assicurarsi di tenere sempre il tubo flessibile in posizione verticale.
- Durante l'utilizzo, è possibile sentire un gorgoglio nel tubo. Si tratta di un normale fenomeno di condensa. Se ciò dovesse succedere, raddrizzare il tubo flessibile per fare rifluire la condensa nell'apparecchio.



Attenzione: non utilizzare mai la stiratrice a secco.

Attenzione: limitare l'utilizzo della stiratrice a 3 ore.

Attenzione: non piegare il tubo flessibile durante l'utilizzo o quando si ripone l'apparecchio.

IT

Accessori (in base al modello)

Prima di utilizzare un accessorio, leggere i suggerimenti del produttore.

Si consiglia inoltre di condurre una prova su una parte non visibile del tessuto.

Spazzola per tessuti d'arredamento*

La spazzola per tessuti di arredamento consente di far penetrare il vapore all'interno dei tessuti pesanti e spessi e di ottenere risultati più rapidi.

Prima di attaccare un accessorio all'apparecchio, controllare che l'apparecchio sia scollegato e perfettamente freddo.

- Fissare la spazzola per tessuti d'arredamento sulla pistola vapore allineando la parte inferiore della spazzola alla parte inferiore della pistola vapore. Spingere delicatamente sulla parte superiore della spazzola per fissarla alla pistola vapore, fino a udire lo scatto di avvenuto fissaggio.
- Spazzolare la zona da stirare senza forzare e rispettando la grana o il senso delle fibre del tessuto.
- Prima di togliere la spazzola per tessuti d'arredamento, scollegare l'apparecchio e attendere che si raffreddi completamente. Premere sul pulsante superiore della spazzola spostando l'accessorio completamente in avanti.

Spazzola per tessuti*

La spazzola per tessuti apre la trama del tessuto per agevolare la penetrazione del vapore.

- Fissare la spazzola per tessuti sulla pistola vapore allineando la parte inferiore della spazzola alla parte inferiore della pistola vapore. Spingere delicatamente sulla parte superiore della spazzola per fissarla alla pistola vapore, fino a udire lo scatto di avvenuto fissaggio.

Prima di attaccare un accessorio all'apparecchio, controllare che l'apparecchio sia scollegato e perfettamente freddo.

Spingere delicatamente sulla parte superiore della spazzola per fissarla alla pistola vapore, fino a udire lo scatto di avvenuto fissaggio.

- Spazzolare la zona da stirare senza forzare e rispettando la grana o il senso delle fibre del tessuto.
- Prima di togliere la spazzola per tessuti, scollegare l'apparecchio e attendere che si raffreddi completamente. Premere sul pulsante superiore di sgancio della spazzola spostando l'accessorio completamente in avanti.

*In base al modello: gli accessori indicati sono disponibili solo con alcuni modelli o in opzione.

Accessorio per pieghe*

- Spingere delicatamente sulla parte superiore dell'accessorio fino a quando non è correttamente posizionato.
- Premere sulla maniglia per aprire l'accessorio per pieghe.
- Collocare l'abito tra l'accessorio per pieghe e la pistola vapore.
- Lasciare andare la maniglia.
- Iniziando dalla parte alta dell'abito, spostare lentamente l'accessorio per pieghe verso il basso.
- Dopo aver scollegato l'apparecchio e averlo lasciato raffreddare completamente, togliere l'accessorio per pieghe facendolo scivolare lungo pistola vapore.

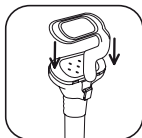

Spazzola antilunugine*

La spazzola antilunugine è un accessorio separato che non si fissa alla pistola vapore. È possibile utilizzarla indipendentemente dalla stiratrice.

- La spazzola antilunugine consente di eliminare capelli, lanugine e peli d'animale con una finitura professionale.
- Per utilizzare la spazzola antilunugine, spazzolare lentamente l'abito rispettando il senso o la grana del tessuto.
 - Per pulire la spazzola antilunugine, spazzolare in senso inverso. Allo scopo si consiglia di utilizzare un vecchio tessuto che sia possibile gettare.

Dopo l'utilizzo

- Dopo avere utilizzato la stiratrice a vapore, spegnere l'apparecchio (spia di alimentazione spenta) e scollegarlo.
- Appendere la pistola vapore in posizione verticale sulla gruccia subito dopo l'utilizzo.
- Per riporre il cavo, premere sul pedale dell'avvolgicavo oppure avvolgere il cavo attorno ai ganci*

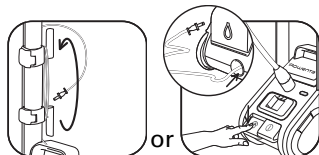

- Prima di riporre la stiratrice, vuotare sempre il serbatoio dell'acqua.



- Per trasportare la stiratrice, servirsi unicamente della manica del serbatoio. L'apparecchio è dotato di rotelle per agevolare lo spostamento.

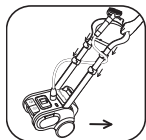

Attenzione: non toccare mai la pistola vapore prima che si sia completamente raffreddata.

Pulizia

- Per pulire l'apparecchio, utilizzare un panno umido. Per consentire alla stiratrice a vapore di preservare il massimo livello di efficienza, è necessario disincrostarla regolarmente. La frequenza di disincrostazione dipenderà dalla qualità dell'acqua e dalla frequenza di utilizzo dell'apparecchio. Si consiglia di effettuare la disincrostazione dell'apparecchio almeno una volta l'anno oppure ogni 50 ore di utilizzo.

Per disincrostarlo l'apparecchio, procedere come segue:
1. Assicurarsi che l'apparecchio si sia completamente raffreddato.



*In base al modello: gli accessori indicati sono disponibili solo con alcuni modelli o in opzione.

Scollegare la stiratrice e staccare il tubo vapore dalla base. Abbassare i due pali telescopici.

2. Riempire il serbatoio con acqua pulita e fissarlo nuovamente alla base. La caldaia interna si riempie quindi di una certa quantità d'acqua.

3. Togliere il serbatoio della base e vuotare l'acqua della caldaia in un lavello utilizzando la bocca d'attacco del tubo rimasta aperta.

In tal modo le incrostazioni e gli altri residui vengono eliminati.

4. Ripetere più volte i passaggi 2 e 3 fino all'eliminazione totale del tartaro.



SUGGERIMENTO Per un'eliminazione più efficace delle incrostazioni, utilizzare ogni 50 ore di utilizzo prodotti disincrostanti disponibili in commercio per stiratrici a vapore o bollitori elettrici. Per evitare vapori irritanti, utilizzare unicamente prodotti a base di acido citrico. Seguire le istruzioni d'uso del prodotto per le stiratrici a vapore o per i bollitori elettrici.

Risoluzione dei problemi

PROBLEMA	Possibile causa	Soluzione
Il vapore è assente.	L'apparecchio non è in tensione.	Assicurarsi che l'apparecchio sia collegato correttamente e premere sul pedale avvio/arresto (sulla parte anteriore dell'apparecchio). La spia di alimentazione si dovrebbe accendere.
	Il tubo è ostruito.	Assicurarsi che il tubo non sia piegato o attorcigliato.
	Il serbatoio è rimasto senz'acqua.	Spegnere l'apparecchio e riempire il serbatoio d'acqua.
La portata di vapore è debole.	Nell'apparecchio si sono formate incrostazioni per mancanza di risciacqui regolari.	Scrostare la stiratrice almeno una volta l'anno oppure ogni 50 ore di utilizzo. Se l'acqua impiegata è calcarea, aumentare la frequenza di disincrostazione.
	Il serbatoio è rimasto senz'acqua.	Spegnere l'apparecchio e riempire il serbatoio d'acqua.
Si verifica una perdita d'acqua dai fori della spazzola vapore.	Nel tubo è presente della condensa.	Non utilizzare mai la stiratrice in posizione orizzontale. Tenere il tubo dritto in verticale e attendere che l'acqua rifluisca nella stiratrice.
La stiratrice ci mette molto a scaldarsi.	Nell'apparecchio si sono formate incrostazioni per mancanza di risciacqui regolari.	Sciacquare la stiratrice almeno una volta l'anno oppure ogni 50 ore di utilizzo. Se l'acqua impiegata è calcarea, aumentare la frequenza di disincrostazione.

Se non è possibile individuare la causa del problema, rivolgersi a un centro di assistenza autorizzato ROWENTA www.rowenta.com

Operando costantemente per migliorare i propri prodotti, Rowenta si riserva il diritto di modificare le caratteristiche senza preavviso.

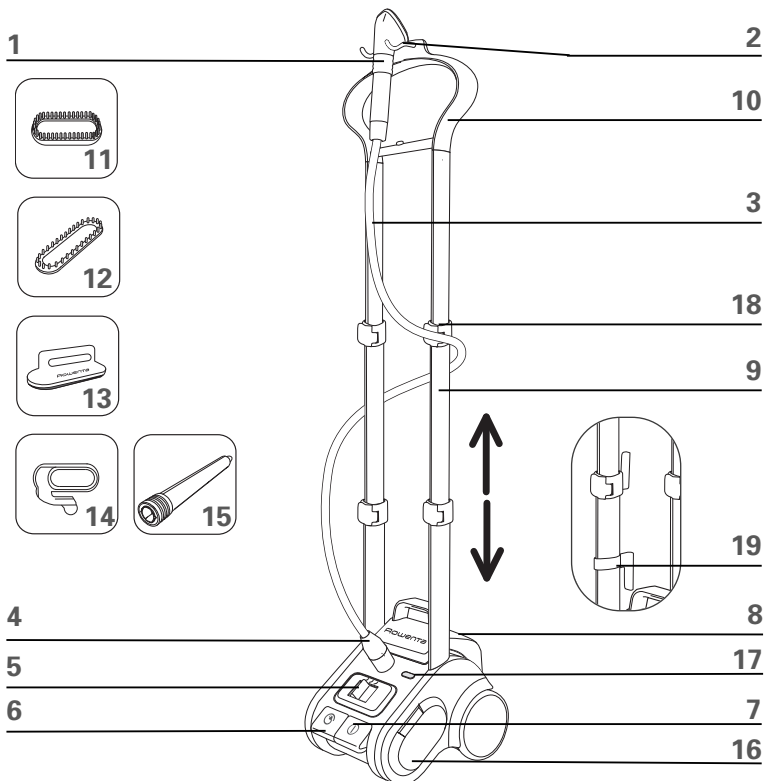

DESCRIPCIÓN

- | | |
|-------------------------------------|---|
| 1. Cabezal de vapor | 11. Cepillo para tejido y tela* |
| 2. Colgador del cabezal | 12. Cepillo para tapicerías* |
| 3. Tubo flexible | 13. Recogedor de pelusa* |
| 4. Conector del tubo | 14. Aditamento para la raya del pantalón* |
| 5. Ajuste variable del vapor | 15. Suplemento para cortinas* |
| 6. Recogedor del cable* | 16. Compartimento para accesorios |
| 7. Interruptor accionado por el pie | 17. Piloto indicador de encendido |
| 8. Depósito de agua desmontable | 18. Abrazaderas |
| 9. Doble brazo telescópico | 19. Guardacables* |
| 10. Percha integrada* | |

*Según el modelo: Estos accesorios son específicos de determinados modelos, o se pueden adquirir de modo opcional.

INSTRUCCIONES IMPORTANTES DE SEGURIDAD

Durante el uso de este electrodoméstico, deberán seguirse siempre unas precauciones básicas, entre ellas las que se indican a continuación: **LEA TODAS LAS INSTRUCCIONES ANTES DE UTILIZAR ESTE APARATO**

- Para reducir el riesgo de contacto con el agua caliente expulsada por los orificios del vapor, compruebe el aparato antes de cada uso sujetándolo apartado del cuerpo y presionando el botón del vapor.

- Utilice este aparato únicamente para el uso al que está destinado.

- Para reducir el riesgo de sufrir una descarga eléctrica, no sumerja el aparato en agua ni ningún otro líquido.

- El aparato deberá estar siempre apagado ("OFF") antes de enchufarlo o desenchufarlo en/de la toma de corriente. No tire nunca del cable para desconectarlo de la toma de corriente, en vez de ello sujételo por el enchufe y tire de éste para desenchufarlo.

- No permita que el cable haga contacto con superficies calientes. Deje que el aparato se enfríe completamente antes de guardarlo. Enrolle el cable sin apretar alrededor del aparato para guardarlo o recójalo en su interior mediante el mecanismo de recogida del cable.

- No dirija el chorro de vapor hacia personas ni animales, ni utilice la central de vapor sobre la ropa que lleva puesta.

- Desconecte siempre el aparato de la toma de corriente cuando lo esté llenando de agua, vaciándolo o cuando no lo esté utilizando.

- No utilice el aparato con el cable dañado o si el aparato se le cayó o esta dañado.

Si el cordón de alimentación es dañado, éste debe sustituirse por el fabricante, por su agente

de servicio autorizado o por personal calificado con el fin de evitar un peligro. Un montaje incorrecto podría provocar riesgo de incendio, lesiones y/o una descarga eléctrica a la persona que lo está utilizando.

- Este aparato no está previsto para ser utilizado por o cerca de niños u otras personas cuyas capacidades físicas, sensoriales o mentales o su falta de experiencia y conocimientos puedan impedir el uso del aparato con seguridad sin la vigilancia o las instrucciones de una persona responsable que garantice que pueden utilizar el aparato con seguridad.

- Los niños deberán ser vigilados por la persona responsable para asegurarse de que no jueguen con el aparato.

- Podrían producirse quemaduras al tocar partes metálicas calientes, agua caliente o vapor. Extremar las precauciones cuando vacíe un aparato de vapor, el depósito podría contener agua caliente.

Vierta el agua sólo en el depósito de agua.

- No introduzca ni deje caer nunca ningún objeto en ningún orificio ni en el tubo del aparato.

- Mantenga siempre el tubo flexible y la boquilla elevados por encima del depósito de agua.

- Aplique el vapor con movimientos verticales hacia arriba y hacia abajo solamente. No utilice nunca esta central de vapor en posición horizontal ni la incline hacia atrás, podría provocar la descarga de agua caliente.

- No coloque el cabezal de vapor directamente sobre ninguna superficie ni sobre el cable de corriente del aparato mientras esté caliente o el aparato enchufado. Utilice la base suministrada para este fin.

- Cuando vaya a cambiar de accesorios, asegúrese de que el aparato está apagado y de que no se libera vapor para evitar el contacto con agua caliente.

- Extremar las precauciones al cambiar de accesorios, ya que estos pueden contener agua caliente producto de la condensación. Asegúrese de que los accesorios están fríos para evitar el contacto con agua caliente.

- No se recomienda el uso de otros accesorios que no sean los suministrados por Rowenta, ello podría ser causa de incendio, descarga eléctrica o lesiones.

- Este aparato es para uso en interiores solamente.

INSTRUCCIONES ESPECIALES

- Para evitar una sobrecarga del circuito, no conecte ningún otro aparato de alta potencia al mismo circuito.

- En el caso de que el uso de una extensión sea absolutamente necesario, deberá utilizarse un cable con una intensidad nominal de 15 A. Cables con una intensidad nominal inferior podrían sobrecalentarse. Se adoptarán las debidas precauciones para extender el cable de modo que nadie pueda darle un tirón o tropezar con él y caerse.

ES

GUARDE ESTAS INSTRUCCIONES

LA PROTECCIÓN DEL MEDIO AMBIENTE ES LO PRIMERO!

① Su aparato contiene materiales valorizables o reciclables.

➔ Para deshacerse de él, llévelo a un punto de recolección específico.



Montaje

Preparación:

• Coloque la base sobre el suelo y retire el depósito de agua.

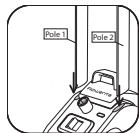

Colocación de los brazos en la unidad principal:

• Introduzca los brazos 1 y 2 según el dibujo de la derecha, asegurándose de que las marcas en los brazos y en el aparato queden alineadas.

• Presione firmemente los brazos en su lugar.

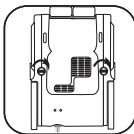

Bloqueo de los brazos :

• Una vez insertados los brazos, tienda la base sobre un lado.

• Gire las 2 barras de bloqueo de la base de la central de vapor 90° para sujetar los brazos.

Para girar las barras de bloqueo, utilice una moneda o un objeto similar.

• Una vez bloqueados ambos brazos, volver a colocar el aparato en su posición de uso.

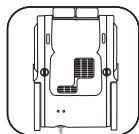

Colocación de la percha integrada :

• Coja la percha con los ganchos para sujetar el cepillo mirando al frente.

• Para orientarla correctamente, haga coincidir las marcas de alineación.

• Introduzca ambos extremos de la percha en los conectores de los brazos y presione a la vez ambos extremos sobre los brazos hasta que la percha quede correctamente encajada en ellos.

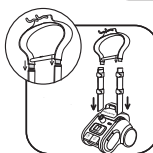

- Si fuese necesario desmontar los brazos de la unidad principal, primero incline el aparato y desbloquee los brazos.
- Luego vuelva a colocar el aparato en su posición vertical. Extienda ambos brazos a la altura deseada desbloqueándolos, tirando de ellos con suavidad y bloqueándolos de nuevo. Advertencia: Mientras desbloquea las cuatro abrazaderas, mantenga la percha integrada sujeta con la mano.
- El desmontaje de la percha de los brazos del aparato por el cliente no está previsto.

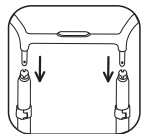

Sujeción del tubo de vapor a la unidad principal:

- 1) Inserte el conector del tubo flexible en el conector correspondiente previsto en la unidad principal.
- 2) Sujete el conector del tubo tirando hacia arriba del aro de sujeción

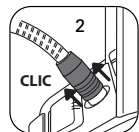

Llenado del depósito de agua

- Asegúrese de que el aparato está desenchufado. Saque el depósito de agua de la base del aparato tirando de él hacia arriba. Desatornille la tapa y llene el depósito. El depósito tiene una capacidad de 3,8 litros.

IMPORTANTE

No utilice nunca agua que contenga aditivos (almidón, perfume, sustancias aromáticas, suavizantes, etc.) para la central vertical a vapor. Aditivos como los mencionados pueden afectar a las propiedades del vapor y provocar la formación de depósitos sólidos.

- La central vertical a vapor está diseñada para ser utilizada con AGUA CORRIENTE. Si el agua de su zona es dura, Rowenta recomienda mezclar un 50% de agua corriente con un 50% de agua destilada, para reducir su dureza; también se puede utilizar agua de manantial embotellada.



- Tras cerrar la tapa, coloque el depósito de agua en su lugar en la base del aparato.

CONSEJOS:

- Le aconsejamos comprobar las recomendaciones del fabricante en la etiqueta de la prenda que va a desarrugar. También es aconsejable probar la prenda en un lugar discreto, por ejemplo en una costura interior.
- Lea en las etiquetas de las prendas que va a desarrugar las recomendaciones para la conservación de los tejidos.
- Pruebe la resistencia del color del tejido en una zona de la prenda que no quede a la vista (en el interior de un dobladillo).
- Evite el contacto del cabezal de vapor con seda o terciopelo.
- Algunas prendas son más fáciles de desarrugar por el revés.
- Si está utilizando la cabezal de vapor en una posición cerca del suelo, alce el tubo flexible con frecuencia con el fin de evitar la formación de condensación. Si, en cualquier caso, se obstruyera el tubo, podría oír un ruido como de gorgoteo.
- Los tejidos fuertes pueden necesitar más tiempo de planchado.
- Extreme las precauciones en todo momento.

Uso

Advertencia: No desarrugue nunca una prenda llevándola puesta. El tubo flexible y el cabezal de vapor pueden calentarse durante el planchado. Esto es totalmente normal. Extreme las precauciones y evite un contacto prolongado.

- Utilice la central vertical a vapor solamente sobre un suelo (plano y horizontal) despejado de cualquier objeto que pueda obstruir la base del aparato. No obstruya los orificios de la parte inferior del aparato.

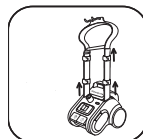

- Si es necesario, extienda los brazos del aparato a la altura deseada desbloqueándolos, tirando de ellos suavemente y bloqueándolos de nuevo. Desbloquee las cuatro abrazaderas mientras sujeta con la mano la percha integrada.
- Enchufe el cable y encienda el aparato accionando con el pie el interruptor de la base. El piloto indicador se encenderá. Ahora la central vertical a vapor está lista para usar.
- Dependiendo del modelo, la cantidad de vapor se puede ajustar al nivel deseado con el ajustador variable del vapor*.
- El aparato producirá vapor en 60 segundos, cuando el vapor es en posición máxima.
- Cuelgue la prenda en la percha. Sujete el cabezal de vapor con los orificios de vapor mirando en dirección opuesta a Ud. Empiece a desarrugar tocando la prenda ligeramente con el cabezal mientras lo desplaza con movimientos verticales arriba / abajo. Empiece por la parte de arriba de la prenda avanzando en sentido descendente. Plancha siempre en posición vertical.
- Durante el uso, el tubo flexible podría hacer un ruido de gorgoteo. Esto es una consecuencia normal de la condensación. Si oye este ruido, sujete el tubo en vertical para hacer que el condensado vuelva al aparato.



Advertencia: No deje funcionar la central vertical a vapor en seco.
 Advertencia: No utilice nunca la central vertical a vapor durante más de 3 horas seguidas.
 Advertencia: No doble la manguera durante su uso o almacenaje.

Accesorios (según el modelo)

Antes de utilizar un accesorio, compruebe las instrucciones del fabricante. También es aconsejable realizar una prueba sobre una parte del tejido que no esté a la vista.

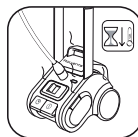

ES

Cepillo para tapicerías *

Asegúrese de que el aparato está desenchufado y completamente frío antes de colocar los accesorios.

El cepillo para tapicerías se utiliza para ayudar al vapor a penetrar en tejidos difíciles, con el fin de conseguir resultados más rápidos.

- Sujete el cepillo para tapicerías al cabezal de vapor alineando la base del cepillo con la base del cabezal. Empuje suavemente la parte superior del cepillo encajándolo en su lugar en el cabezal hasta escuchar un clic.
- Cepille con suavidad aplicando vapor a la fibra o la lanilla del tejido.
- Retire el cepillo para tapicerías con el aparato desenchufado y completamente frío. Para desprenderlo del cabezal, presione la orejeta de la parte superior del cepillo al mismo tiempo que tira hacia delante.

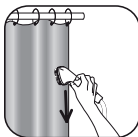

Cepillo para tejidos *

Asegúrese de que el aparato está desenchufado y completamente frío antes de colocar los accesorios.

El cepillo para tejidos abre los tejidos para facilitar la penetración del vapor.

- Sujete el cepillo para tejidos al cabezal de vapor alineando la base del cepillo con la base del cabezal. Empuje suavemente la parte superior del cepillo encajándolo en su lugar en el cabezal hasta escuchar un clic.
- Cepille con suavidad aplicando vapor a la fibra o la lanilla del tejido.
- Retire el cepillo para tejidos con el aparato desenchufado y completamente frío. Para desprenderlo del cabezal, presione la orejeta de la parte superior del cepillo al mismo tiempo que tira hacia delante.



*Según el modelo: Estos accesorios son específicos de determinados modelos, o se pueden adquirir de modo opcional.

Aditamento para la raya del pantalón*

- Colóquelo con suavidad en posición.
- Presione la empuñadura para abrir el accesorio para arrugas.
- Sitúe la prenda entre el accesorio para arrugas y el cabezal de vapor.
- Suelte la empuñadura.
- Empiece por la parte de arriba de la prenda, desplazando el accesorio para arrugas en sentido descendente.
- Una vez desenchufado y totalmente frío el aparato, retire el accesorio deslizándolo para separarlo del cabezal de vapor.

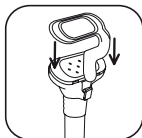

Recogedor de pelusa*

El recogedor de pelusa es un accesorio aparte y no se puede sujetar al cabezal de vapor. El recogedor de pelusa se puede usar independientemente de la central vertical a vapor.

El recogedor de pelusa recoge pelos, hilachas y pelaje de animales, permitiendo obtener un acabado profesional.

- Para utilizar el recogedor de pelusa, cepille lentamente la prenda por la fibra o la lanilla del tejido.
- El recogedor se puede limpiar cepillando con él en sentido opuesto. Aconsejamos limpiar el recogedor sobre una prenda vieja que luego se pueda tirar.

Después del uso

- Después de utilizar la central vertical a vapor, apague el interruptor (el piloto indicador se apagará) y desenchufe el aparato.
- Cuelgue el cabezal de vapor en posición vertical en los ganchos de la percha cuando no lo esté utilizando.
- Enrollar el cable alrededor de los guardacables.*

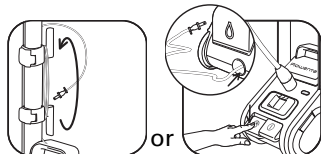
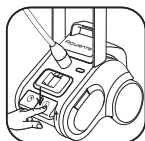

- Antes de guardar el aparato, vacíe el depósito de agua.



- No transporte la central vertical a vapor tomándola por el asa del depósito de agua.

El aparato está diseñado para transportarlo con la misma facilidad que si se tratase de un equipaje con ruedas, lo que permite guardarlo fácilmente.



Advertencia: No toque nunca el cabezal de vapor hasta que se haya enfriado completamente.

Limpieza

• Limpie la unidad principal con un paño húmedo. Para obtener el máximo rendimiento, es necesario desincrustar la central vertical a vapor de vez en cuando. El período entre dos operaciones de desincrustación dependerá de la calidad del agua y de la frecuencia con que se utilice el aparato. El aparato se debe desincrustar al menos una vez al año o después de 50 horas de uso. Para llevar a cabo la descalcificación de la central, siga los pasos que se indican a continuación:

1. Asegúrese de que el aparato esté totalmente frío. Desenchufe el aparato y desconecte el tubo de vapor de la unidad principal. Pliegue los brazos telescópicos.



*Según el modelo: Estos accesorios son específicos de determinados modelos, o se pueden adquirir de modo opcional.

2. Llene el depósito de agua dulce y vuelva a colocarlo en la unidad principal. De este modo la caldera interior se llena de agua también.
3. Retire el depósito de agua de la unidad principal y vacíe en el fregadero el agua de la caldera a través del conector abierto del tubo flexible. Las incrustaciones y otros residuos se desprenderán.
4. Repita los pasos 2 y 3 varias veces hasta que todas las incrustaciones se hayan desprendido.



Para una más efectiva descalcificación, usar, después de cada 50 horas de uso, descalcificadores para centrales de vapor o teteras eléctricas disponibles en los centros de servicio autorizados.
Para evitar vapores irritantes, use sólo productos a base de ácido cítrico.
Siga las instrucciones de uso del producto.

Localización de averías

Problemas	Causas posibles	Soluciones
No hay vapor.	El aparato no está encendido.	Compruebe que el aparato está correctamente enchufado y encienda el interruptor ON/OFF (en la parte frontal del aparato). El piloto indicador deberá encenderse.
	El tubo flexible está obstruido.	Compruebe que el tubo flexible no está doblado ni retorcido.
	No queda agua.	Apague el aparato y rellene el depósito de agua.
El flujo de vapor es bajo.	La central vertical a vapor tiene depósitos de incrustaciones porque no ha sido lavada con regularidad.	Realice la desincrustación de la central al menos una vez al año o cada 50 horas de uso. Si el agua que utiliza es dura, aumente la frecuencia de esta limpieza
	No queda agua.	Apague el aparato y rellene el depósito de agua.
Sale agua por los orificios del cepillo de vapor.	Hay condensación en el tubo flexible.	No utilice nunca la central vertical a vapor en posición horizontal. Mantenga el tubo flexible extendido verticalmente y espere a que el agua vuelva al interior de la central.
La central tarda bastante en calentarse.	La central vertical a vapor tiene depósitos de incrustaciones porque no ha sido desincrustada con regularidad.	Realice el lavado interior de la central al menos una vez al año o cada 50 horas de uso. Si el agua que utiliza es dura, aumente la frecuencia de esta limpieza..

ES

Si no fuese posible establecer la causa del problema, solicite la asistencia de un Servicio Técnico autorizado de Rowenta www.rowenta.com.mx.

127 V~ 50-60 Hz - 1550 W

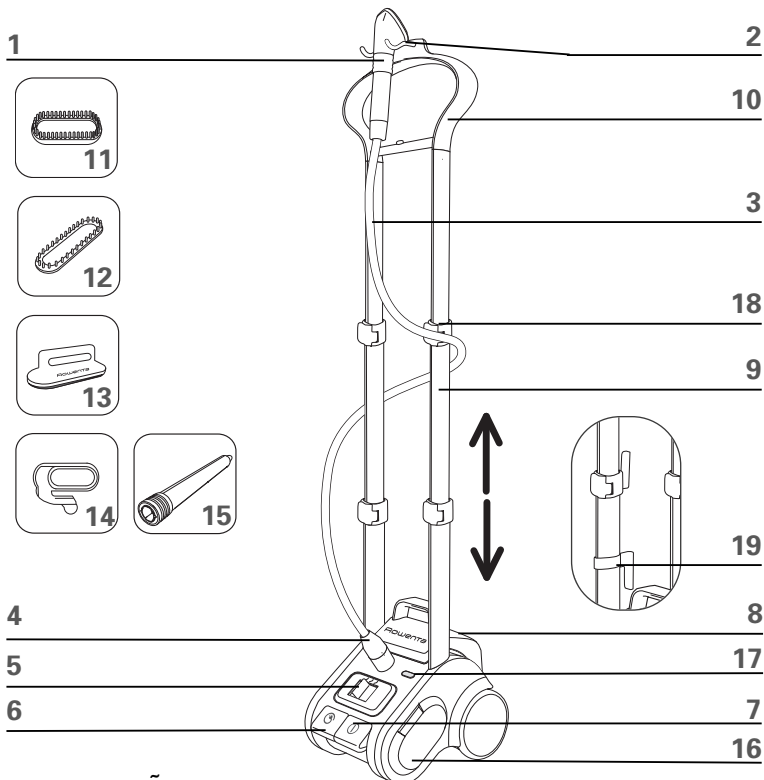

DESCRIÇÃO

- | | |
|---|--|
| 1. Cabeça de vapor | 11. Escova de tecido* |
| 2. Gancho de suspensão | 12. Escova para cortinas, estofos* |
| 3. Tubo flexível | 13. Escova anti-borbotos* |
| 4. Acoplamento do tubo | 14. Acessório de vincar* |
| 5. Botão de regulação do vapor | 15. Extensão para cortinados* |
| 6. Enrolador de cabo* | 16. Compartimento de arrumação de acessórios |
| 7. Botão de ligar/desligar accionado com o pé | 17. Indicador de alimentação |
| 8. Reservatório de água amovível | 18. Grampos de fixação dos pólos |
| 9. Dois pólos telescópicos | 19. Enrolador de cabo* |
| 10. Cabide integrado* | |

*Consoante o modelo: estes acessórios são específicos de determinados modelos ou encontram-se disponíveis como opção.

CONSELHOS DE SEGURANÇA IMPORTANTES

Quando utilizar o aparelho, deve respeitar algumas regras elementares: Ler atentamente este manual de instruções antes da utilização

- Para evitar qualquer risco de contacto com a água quente proveniente dos orifícios de difusão de vapor, verifique o aparelho antes de cada utilização e coloque-o em funcionamento mantendo-o afastado de si.
- Utilize o aparelho apenas para a utilização a que se destina.
- Para prevenir o risco de choque eléctrico, não imerja o aparelho em água ou outros líquidos.
- Desligue sempre o aparelho antes de o ligar ou desligar da electricidade. Não puxe pelo cabo de alimentação para o desligar da tomada de parede; segure a ficha e puxe-a devagar para o desligar da alimentação.
- Evite o contacto entre o cabo de alimentação e as superfícies quentes. Deixe o aparelho arrefecer completamente antes de o arrumar. Antes de arrumar o aparelho, enrole o cabo em redor do mesmo sem apertar muito ou rebobine-o com a ajuda do enrolador de cabo.
- Não direcione o vapor para pessoas ou animais, nem engome nunca uma roupa estando esta vestida numa pessoa.
- Tenha o cuidado de desligar sempre o aparelho da electricidade antes de o encher de água, de o esvaziar ou quando já não necessita de o utilizar.
- Não utilize o aparelho se o cabo de alimentação apresentar defeitos ou se o aparelho apresentar defeitos ou danos. Para evitar o risco de choque eléctrico, não tente desmontar ou reparar o aparelho. Leve-o ao Serviço de Assistência Técnica autorizado mais próximo de sua casa para efectuar todas as revisões ou reparações. Os componentes mal montados podem provocar um incêndio, choque eléctrico ou ferimentos corporais aquando da utilização do referido aparelho.
- Este aparelho não foi concebido para ser utilizado por crianças ou por pessoas cujas capaci-

dades físicas, sensoriais ou mentais ou a falta de experiência ou conhecimentos os impeçam de utilizar o aparelho em plena segurança, sem serem vigiadas por uma pessoa responsável ou que esta pessoa não lhes tenha dado instruções quanto à utilização segura do aparelho.

- As crianças devem ser vigiadas por uma pessoa responsável para garantir que não brincam com o aparelho.
- Qualquer contacto com as peças metálicas quentes do aparelho, com a água ou vapor quente pode provocar queimaduras. Seja prudente quando esvaziar o aparelho de engomar a vapor, pois pode existir ainda água quente no reservatório.
- Deite água apenas no reservatório da água.
- Não introduza ou deixe cair qualquer objecto nos orifícios ou no tubo do aparelho.
- Certifique-se de que o tubo e o bico estão sempre num local alto em relação ao reservatório de água.
- Engome apenas com um movimento vertical, de cima para baixo. Não utilize o aparelho de engomar a vapor na posição horizontal nem o incline para trás, por forma a evitar a projecção de água quente.
- Evite o contacto do bico de saída do vapor com qualquer superfície ou com o cabo de alimentação do aparelho quando este está quente ou ligado. Utilize o pé previsto para o efeito.
- Quando trocar os acessórios, certifique-se de que o aparelho está desligado da electricidade e de que não há saída de vapor para evitar o contacto com a água quente.
- Seja prudente quando trocar de acessórios, pois estes poderão conter água quente devido à condensação. Para evitar o contacto com a água quente, certifique-se de que os acessórios arrefeceram.
- A utilização de acessórios diferentes dos fornecidos pela Rowenta é desaconselhado e pode causar incêndios, choques eléctricos ou ferimentos corporais.
- Utilize o aparelho apenas dentro de casa.

CONSELHOS ESPECÍFICOS

- Para evitar a sobretensão do circuito eléctrico, evite colocar em funcionamento outro aparelho de potência elevada sobre o mesmo circuito.

Se for absolutamente necessária a utilização de uma extensão eléctrica, esta deverá ser de 15 amperes. Pode ocorrer o sobreaquecimento de extensões que se destinem a uma intensidade de corrente eléctrica mais fraca. Certifique-se de que a extensão não pode ser desligada acidentalmente nem que ninguém tropeça nela.

CONSERVE ESTAS INSTRUÇÕES

PROTECÇÃO DO AMBIENTE EM PRIMEIRO LUGAR!

- ① O seu aparelho contém materiais que podem ser recuperados ou reciclados.
- Quando pretender deitá-los fora, deposite-os num ponto de recolha ou num Serviço de Assistência Técnica autorizado.



PT

Montagem:

Preparação:

- Coloque a base do aparelho no chão e retire o reservatório da água.

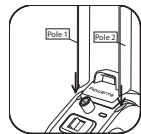

Montagem dos pólos no aparelho:

- Insira os pólos 1 e 2 de acordo com o esquema à direita, assegurando que os mesmos correspondem às marcas visíveis no aparelho.
- Pressione os pólos até estes estarem bem encaixados no lugar.

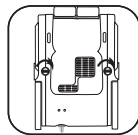

Fixação dos pólos:

- Quando os dois pólos estiverem inseridos, coloque a base do aparelho virada de lado.
- Rode as 2 barras de bloqueio a 90º sobre a base do aparelho de engomar a vapor para fixar os pólos.
- Para isso, utilize uma moeda ou um objecto semelhante.
- Quando os pólos estiverem bloqueados, coloque o aparelho na posição de utilização.

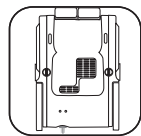

Instalação do cabide integrado:

- Segure o cabide com o lado que tem os ganchos para a escova virado para si.
- Verifique a orientação correcta do cabide através das marcas.
- Insira as duas extremidades do cabide nas peças de ligação dos pólos e pressione simultaneamente as duas extremidades até o cabide ficar correctamente engatado.

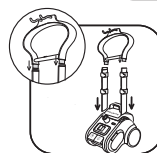

- Se tiver de desmontar os pólos da base do aparelho, incline-a e comece por desbloqueá-los.
- Volte a colocar o aparelho na vertical. Regule os dois pólos para a altura pretendida desbloqueando-os; em seguida, puxe-os lentamente para cima e volte a bloqueá-los.

Aviso: desbloqueie os quatro grampos segurando o cabide integrado na sua mão.

- Não está previsto que o cliente possa desmontar o cabide dos pólos.

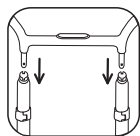

Fixação do tubo de vapor ao aparelho:

- 1) Insira a peça de ligação do tubo no acoplamento situado no aparelho.
- 2) Fixe o acoplamento subindo o anel de aperto.

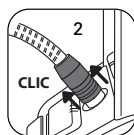

Enchimento do reservatório da água

- Certifique-se de que o aparelho está desligado da electricidade. Retire o reservatório da água da base do aparelho puxando para cima. Retire a tampa e encha o reservatório. A capacidade do mesmo é de 3,785 litros.



Importante:

Não utilize água que contenha aditivos (como amido, perfumes, substâncias aromáticas, amaciadores, etc.) no seu aparelho de engomar a vapor. Estes aditivos podem alterar as propriedades do vapor e podem formar depósitos.

- O aparelho de engomar a vapor pode ser utilizado com **ÁGUA DA TORNEIRA**. Se a sua água for calcária, a Rowenta recomenda que misture metade da água da torneira com metade de água destilada, o que permite reduzir a dureza da água; também pode utilizar água engarrafada ou utilizar apenas água destilada.



- Depois de fechar a tampa, volte a colocar o reservatório da água sobre a base do aparelho.



Conselhos

- Aconselhamos a que verifique as recomendações do fabricante na etiqueta da roupa. Recomendamos igualmente que teste a roupa numa parte não visível da mesma, como p. ex. numa costura interior.
- Leia as recomendações de limpeza de tecidos nas etiquetas das roupas a engomar.
- Teste a solidez da cor do tecido numa parte não visível da roupa (interior de uma bainha).
- Evite o contacto da cabeça de vapor com seda ou veludo.
- Algumas peças de roupa são engomadas mais facilmente do avesso.
- Se estiver a engomar numa posição baixa próxima do chão, endireite frequentemente o tubo para evitar a formação de condensação.
- Pode ouvir um ruído gorgolejante em caso de obstrução do tubo flexível.
- Os tecidos mais pesados podem necessitar de ser engomados durante mais tempo.
- Seja sempre prudente.

Utilização

Aviso: Não engome uma roupa estando esta vestida numa pessoa. O tubo flexível e a cabeça de vapor podem aquecer muito durante a utilização. Isto é perfeitamente normal. Seja prudente e evite o contacto prolongado.

- Quando utilizar o aparelho, retire do chão todos os materiais susceptíveis de obstruir a base do aparelho de engomar a vapor (utilização sobre uma superfície plana e horizontal). Não obstrua os orifícios da parte inferior do aparelho.

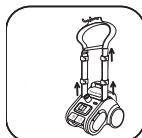

- Se necessário, regule os pólos para a altura pretendida desbloqueando-os; em seguida, puxe-os lentamente para cima e volte a bloqueá-los. Desbloqueie os quatro grampos segurando o cabide integrado na sua mão.



- Ligue a ficha de alimentação à electricidade e acenda o aparelho accionando o pedal. O indicador de alimentação acende. O aparelho de engomar a vapor começa a funcionar.

- De acordo com o modelo, a quantidade de vapor pode ser regulada para o nível desejado através do botão de débito de vapor.*



- O aparelho produz vapor ao fim de 60 segundos, quando o botão de débito do vapor está na posição máxima.

- Pendure a roupa no cabide. Segure a cabeça de vapor tendo o cuidado de dirigir os orifícios de difusão de vapor para o sentido oposto a si. Comece a engomar tocando ligeiramente no tecido com a cabeça de vapor e efectuando um movimento vertical de cima para baixo. Comece pela parte de cima da roupa e desça progressivamente. Certifique-se de que mantém sempre o tubo flexível na posição vertical.



- Durante a utilização, o tubo pode fazer um ruído gorgolejante. Este resulta normalmente da condensação. Se começar a gorgolejar, endireite o tubo flexível para dirigir a condensação de novo para o aparelho.

Aviso: Não utilize nunca o aparelho de engomar a vapor sem água.

Aviso: Limite a utilização do aparelho de engomar a vapor a 3 horas seguidas.

Aviso: Não dobre o tubo flexível durante a utilização ou a arrumação.

Acessórios (consoante o modelo)

Antes de utilizar um acessório, familiarize-se com as recomendações do fabricante.

Aconselhamos também a efectuar um teste numa parte não visível do tecido.



PT

Escova para cortinas, estofos*

A escova para cortinas e estofos permite fazer penetrar o vapor no interior de tecidos pesados e densos e obter resultados mais rápidos.

Antes de encaixar um acessório no aparelho, verifique se este está desligado da electricidade e completamente frio.



- Fixe a escova para cortinas e estofos sobre a cabeça de vapor, alinhando a parte inferior da escova sobre a parte inferior da cabeça de vapor. Pressione delicadamente a parte de cima da escova para a encaixar na cabeça de vapor, até ouvir um clique de encaixe.

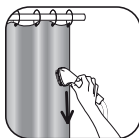

- Escove suavemente a zona a engomar, respeitando o grão ou o sentido das fibras do tecido.

- Antes de retirar a escova para cortinas e estofos, desligue o aparelho da electricidade e aguarde que arrefeça completamente. Pressione o botão ao cima da escova ao mesmo tempo que puxa o acessório para a frente.

Escova de tecido*

A escova de tecidos abre a trama do tecido para favorecer a penetração do vapor.

Antes de encaixar um acessório no aparelho, verifique se este está desligado da electricidade e completamente frio.



- Fixe a escova de tecidos sobre a cabeça de vapor, alinhando a parte inferior da escova sobre a parte inferior da cabeça de vapor. Pressione delicadamente a parte de cima da escova para a encaixar na cabeça de vapor, até ouvir um clique de encaixe.



- Escove suavemente a zona a engomar, respeitando o grão ou o sentido das fibras do tecido.

**Consoante o modelo: estes acessórios são específicos de determinados modelos ou encontram-se disponíveis como opção.*

• Antes de retirar a escova de tecidos, desligue o aparelho da electricidade e aguarde que arrefeça completamente. Pressione o botão de libertação, ao cimo da escova, ao mesmo tempo que puxa o acessório para a frente.

Acessório de vincar*

- Pressione suavemente na parte de cima até este estar no lugar.
- Pressione a pega para abrir o acessório de vincar.
- Coloque a roupa entre o acessório de vincar e a cabeça de vapor.
- Solte a pega.
- Comece pela parte de cima da roupa e desloque progressivamente o acessório de vincar até à parte de baixo.
- Quando o aparelho estiver desligado e tiver arrefecido completamente, retire o acessório de vincar fazendo-o deslizar sobre a cabeça de vapor.

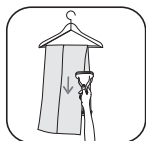
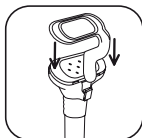

Escova anti-borbotos*

A escova anti-borbotos é um acessório em separado que não se fixa à cabeça de vapor. Pode utilizá-lo independentemente do aparelho de engomar a vapor.

A escova anti-borbotos permite retirar os cabelos, borbotos e pêlos de animais, proporcionando um acabamento profissional.

- Para utilizar a escova anti-borbotos, escove lentamente a roupa respeitando o sentido ou o grão do tecido.
- Para limpar a escova anti-borbotos, escove no sentido contrário. Para o efeito, recomendamos a utilização de um tecido velho que possa deitar fora.

Após a utilização

- Após ter utilizado o aparelho de engomar a vapor, desligue o aparelho (o indicador de alimentação apaga-se) e desligue-o da electricidade.
- Quando terminar de utilizar o aparelho, pendure a cabeça de vapor na posição vertical sobre o cabide.
- Pressione o pedal do enrolador de cabo para arrumar o cabo ou enrole o cabo à volta dos grampos*

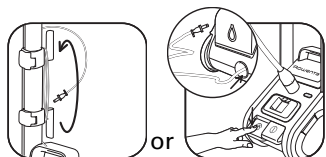
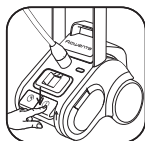

- Antes de arrumar o aparelho de engomar a vapor, esvazie a água do reservatório.



- Ao transportar o aparelho de engomar a vapor, não utilize a pega do reservatório. O aparelho é equipado com rodízios práticos, o que facilita a sua deslocação.



Limpeza

Aviso: Nunca toque na cabeça de vapor antes desta arrefecer completamente.

- Limpe o aparelho com a ajuda de um pano húmido. Para que o seu aparelho de engomar a vapor conserve o nível máximo de desempenho, deverá proceder regularmente à eliminação do tártaro. A frequência de eliminação do tártaro dependerá da qualidade da água e da frequência de utilização do aparelho. Recomenda-se a eliminação do tártaro pelo menos uma vez por ano ou a cada 50 horas de utilização.



*Consoante o modelo: estes acessórios são específicos de determinados modelos ou encontram-se disponíveis como opção.

Para eliminar o tártaro do seu aparelho, faça o seguinte:

1. Certifique-se de que o aparelho arrefeceu completamente.
Desligue o aparelho de engomar a vapor da electricidade e retire o tubo de vapor da base. Baixe os dois pólos telescópicos.
2. Encha o reservatório com água límpida e encaixe-o novamente na base. Desta forma, a caldeira situada no interior fica cheia com uma determinada quantidade de água.
3. Retire o reservatório da base e despeje a água da caldeira no lava-loiça, através do acoplamento do tubo aberto.
O tártaro e os outros resíduos são assim eliminados.
4. Repita as etapas 2 e 3 várias vezes até o tártaro desaparecer completamente.



CONSELHO Para uma eliminação mais eficaz do tártaro, a cada 50 horas de utilização, utilize produtos de eliminação do tártaro disponíveis no mercado indicados para aparelhos de engomar a vapor ou chaleiras eléctricas. Para evitar vapores irritantes, utilize apenas produtos à base de ácido cítrico. Siga as instruções de utilização do produto para aparelhos de engomar a vapor ou chaleiras eléctricas.

Resolução de problemas

PROBLEMAS	Causas possíveis	Solutions
O aparelho não faz vapor.	O aparelho não está ligado à electricidade.	Certifique-se de que o aparelho está correctamente ligado à electricidade e pressione o botão de ligar/desligar (na parte da frente do aparelho). O indicador de alimentação deverá acender.
	O tubo está obstruído.	Certifique-se de que o tubo não está dobrado ou torcido.
	O reservatório já não tem água.	Desligue o aparelho da electricidade e encha o reservatório da água.
O débito de vapor é fraco	Formação de tártaro no aparelho por falta de enxaguamento regular.	Remova o tártaro do aparelho de engomar a vapor pelo menos uma vez por ano ou a cada 50 horas de utilização. Se a sua água for calcária, aumente a frequência do procedimento de eliminação do tártaro.
	O reservatório já não tem água.	Desligue o aparelho da electricidade e encha o reservatório da água.
A água escorre através dos orifícios da escova de vapor.	Existe condensação no tubo.	Não utilize nunca o aparelho de engomar a vapor na posição horizontal. Mantenha o tubo esticado na posição vertical e aguarde que a água regresse ao aparelho de engomar a vapor.
O aparelho de engomar a vapor demora a aquecer.	Formação de tártaro no aparelho por falta de enxaguamento regular.	Enxagúe o aparelho de engomar a vapor pelo menos uma vez por ano ou a cada 50 horas de utilização. Se a sua água for calcária, aumente a frequência do procedimento de eliminação do tártaro.

Se não conseguir estabelecer a causa do problema, dirija-se a um Serviço de Assistência Técnica autorizado pela ROWENTA www.rowenta.com

A fim de melhorar os seus produtos, a Rowenta reserva-se o direito de modificar as características dos mesmos sem aviso prévio.

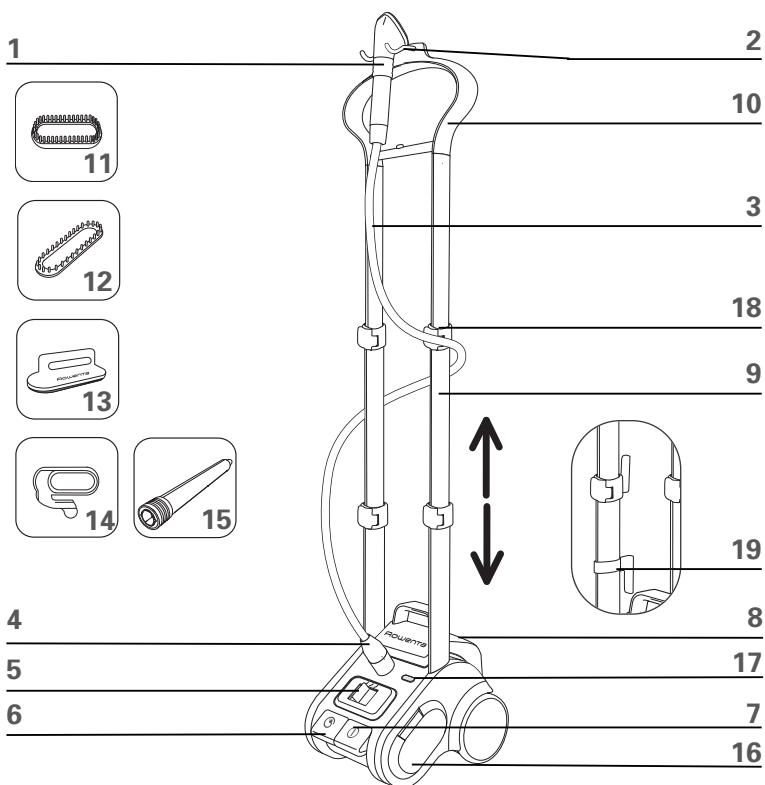

BESKRIVNING

- | | |
|------------------------------|---------------------------------------|
| 1. Ångmunstycke | 11. Klädborste* |
| 2. Upphångningskrok | 12. Möbeltygsborste* |
| 3. Slang | 13. Antiluddborste* |
| 4. Slangkoppling | 14. Tillbehör för pressveck* |
| 5. Reglageknapp för ånga | 15. Förlängning för gardiner* |
| 6. Sladdvinda* | 16. Förvaringsfack för tillbehör |
| 7. Start-/stoppknapp nedtill | 17. Strömindikator |
| 8. Löstagbar vattenbehållare | 18. Clipsfästen |
| 9. Dubbla teleskoprör | 19. Fästen för att linda upp sladden* |
| 10. Integrerad klädgalge* | |

*Beroende på modell: de här tillbehören är specifika för vissa modeller eller finns att köpa som tillval.

VIKTIGA SÄKERHETSANVISNINGAR

Följ dessa viktiga säkerhetsanvisningar när du använder den här apparaten: Läs bruksanvisningen noggrant innan du använder apparaten

- För att undvika att du får hett vatten på dig från ångmunstycket bör du kontrollera apparaten före varje användning. Håll munstycket långt ifrån dig när du startar apparaten.
- Använd enbart apparaten till det den är avsedd för.
- För att undvika risk för elstöt får apparaten inte sänkas ned i vatten eller andra vätskor.
- Stäng alltid av apparaten innan du sätter i eller tar ur kontakten ur vägguttaget. Håll i kontakten, inte i sladden, när du ska dra ur kontakten ur vägguttaget.
- Sladden får inte komma i kontakt med varma ytor. Låt apparaten svalna innan du ställer undan den. Linda inte sladden för hårt runt apparaten efter användning eller använd den automatiska sladdvindan.
- Rikta inte ångan mot människor eller djur och använd inte apparaten på ett plagg som sitter på en person.
- Kontrollera att apparaten inte är ansluten till vägguttaget när du fyller på vatten, tömmer vattenbehållaren eller när apparaten inte ska användas.
- Använd inte apparaten om sladden är skadad eller om apparaten är felaktig eller skadad. Montera inte isär apparaten eller försök att reparera den på egen hand, det medför risk för elstöt. Lämna den till närmaste av Rowenta godkänt servicecenter för genomgång eller reparation. Delar som är felaktigt återmonterade kan medföra brandfara, elstöt eller fysisk skada när apparaten används.

- Den här apparaten är inte avsedd att användas av barn eller av personer som har nedsatt fysisk, sensorisk eller mental förmåga, eller av personer som inte har tillräcklig erfarenhet och kunskap, utom om de handhar apparaten efter att en person som ansvarar för deras säkerhet instruerat dem eller under användningen utövar tillsyn över dem.
- Barn måste övervakas av ansvarig person så att de inte leker med apparaten.
- Kontakt med varma metalldelar på apparaten, hett vatten eller het ånga kan ge brännskador. Var försiktig när du tömmer apparaten, det kan finnas hett vatten kvar i behållaren.
- Håll vatten enbart i vattenbehållaren.
- För inte in eller släpp ned föremål i apparatens öppningar eller slang.
- Se till att slang och munstycke alltid är högre placerade än vattenbehållaren.
- För munstycket enbart uppåt och neråt när du använder apparaten. Håll inte apparaten i vågrätt position och luta den inte bakåt, det kan medföra att hett vatten sprutar ur munstycket.
- Undvik all kontakt mellan ångmunstycket och alla typer av ytor eller strömsladd när munstycket är varmt eller när apparaten är ansluten till vägguttaget. Stäng av apparaten med hjälp av start/stoppknappen.
- Kontrollera att apparaten inte är ansluten till vägguttaget och att den inte avger ånga när du ska byta tillbehör, så att du inte kommer i kontakt med hett vatten.
- Var försiktig när du byter tillbehör, de kan innehålla hett vatten på grund av kondensation. Låt tillbehören svalna helt för att undvika kontakt med hett vatten.
- Vi avråder från användning av tillbehör som inte tillverkas av Rowenta, de kan orsaka brand, elstötar eller fysiska skador.
- Apparaten får endast användas inomhus.

SÄRSKILDA ANVISNINGAR

- Undvik överbelastning genom att inte ansluta en annan apparat med högre effekt i samma strömkrets.

Om förlängningssladd absolut måste användas ska den vara på 15 ampere. Förlängningssladdar med färre ampere löper risk att överhettas. Kontrollera att det inte går att koppla ur förlängningssladden av misstag och att ingen riskerar att snubbla på den.

SPARA DE HÄR ANVISNINGARNA

VAR RÄDD OM VÅR MILJÖ!

- ① Den här apparaten innehåller material som går att återanvända eller återvinna.
- ② Lämna den på en återvinningscentral eller ett godkänt servicecenter när du vill göra dig av med den.



SV

Montering:

Förberedelse:

- Placera apparatens bas på golvet och ta ur vattenbehållaren.

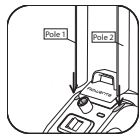

Montera rören på apparaten:

- Sätt i rör 1 och 2 enligt bilden till höger, kontrollera att rören placeras korrekt enligt märkena på apparaten.
- Tryck på rören tills de sitter ordentligt på plats.

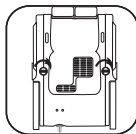

Spärra rören:

- När de två rören är på plats lägger du apparaten på sidan.
- Vrid de två spärrarna på basen 90° så att rören fixeras.
- Använd ett mynt eller liknande föremål.
- När rören är spärrade placerar du apparaten i upprätt läge igen.

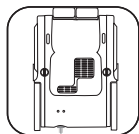

Montering av den integrerade galgen:

- Håll i galgen med sidan med borstkrokarna mot dig.
- Titta på märkena för att säkerställa att du har rätt sida mot dig.
- Sätt i galgens ändar i rörens mynningar och tryck samtidigt på de två ändarna tills galgen är ordentligt på plats.
- Om du behöver demontera rören från apparatens bas vänder du på apparaten och börjar med att frigöra spärrarna vid rören.

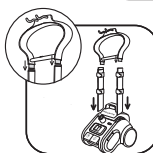

- Placera apparaten upprätt igen. Reglera till önskad höjd på de två rören genom att ta bort spärren och försiktigt dra i dem och därefter spärra dem på nytt.

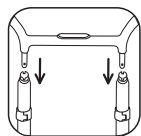

Varning! Håll i galgen med handen när du lossar på de fyra fästclipsen.

- Det är inte tänkt att kunden ska demontera klädgalgen från rören.

Fästa ångslangen på apparaten:

- 1) Sätt slangmunstycket i kopplingen på apparaten.
- 2) Fixera kopplingen genom att dra åt åtskruvningsringen.

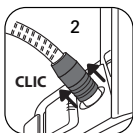

Fylla på vattenbehållaren

- Kontrollera att apparaten inte är kopplad till vägguttaget. Ta ur vattenbehållaren från apparatens bas genom att dra den uppåt. Skruva av locket och fyll behållaren. Kapacitet 3,785 l.



Viktigt!

Använd inte vatten med tillsatser (stärkelse, parfym, aromprodukter, avhärdningsmedel osv.) i apparaten. Sådana tillsatser kan förändra ångans egenskaper och bilda avlagringar.

- Det går att använda KRANVATTEN i apparaten. Om ditt kranvatten håller hög kalkhalt rekommenderar Rowenta att du blandar hälften kranvatten med hälften destillerat vatten, därmed blir vattnet mindre hårt. Det går också att använda flaskvatten eller enbart destillerat vatten.



- Sätt på locket igen och sätt tillbaka vattenbehållaren på plats på apparatens bas.

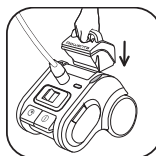

Tips!

- Kontrollera tvätetiketten i dina plagg och följ tillverkarens anvisningar. Prova även att testa ångfunktionen på en del av plagget som inte är synligt, t.ex. en invändig söm.
- Läs rekommendationerna för tygvård på de kläder du vill använda apparaten på.
- Testa färgäktheten på en del av plagget som inte syns utvändigt (t.ex. på en fäll).
- Se till att ångmunstycket inte kommer i direkt kontakt med siden eller sammet.
- Vissa plagg är enklare att få släta om man först vänder dem ut och in.
- Om du använder ångmunstycket nära golvet bör du rätta upp slangen då och då, för att undvika kondensation.
- Om slangen krökts för mycket kan du höra ett skvalpande ljud.
- Tjocka tyger kan kräva längre behandling.
- Var alltid försiktig.

Användning

Varning! Använd inte apparaten på ett plagg som sitter på en människa. Slangen och ångmunstycket kan bli mycket varma vid användning. Det är helt normalt. Var försiktigt och undvik långvarig kontakt med dem.

- Ta bort allt från golvet som kan blockera apparatens bas när du ska använda apparaten (använd apparaten på en plan och vågrät yta).

Täpp inte igen öppningarna nedtill på apparaten.

- Vid behov kan du reglera rören i önskad höjd genom att ta bort spärren och försiktigt dra i dem och därefter spärra dem på nytt. Håll i galgen med handen när du lossar på de fyra clipsen.

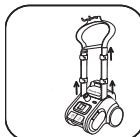

- Sätt i kontakten i vägguttaget och starta apparaten med pedalen. Strömindikatorn tänds. Apparaten startas.
- Beroende på modell kan mängden ånga regleras med hjälp av reglageknappen för ånga.*
- Apparaten börja producera ånga efter ca 60 sekunder, när reglageknappen för ånga är i maxläge.
- Häng ett plagg på klädgalgen. Ta ångmunstycket och rikta ånghålen bort från dig. Släta ut kläderna genom att röra lätt vid tyget med ångmunstycket och för munstycket lodrätt, upp och ner. Börja upptill på plagget och arbeta dig nedåt. Se till att slangen alltid är i lodrätt läge.
- Ibland kan slangen avge ett skvalpande ljud vid användning. Det är helt normalt och beror på kondensation. Om slangen börjar låta kan du räta upp den så att kondensen återgår till apparaten.



Varning! Apparaten får inte användas utan vatten.
Varning! Använd inte apparaten mer än 3 timmar i taget.
Varning! Vik inte slangen vid användning eller förvaring.

Tillbehör (beroende på modell)

Följ tillverkarens rekommendationer innan du börjar använda ett tillbehör.

Vi rekommenderar att du först testar på en del av tyget som inte syns.



Möbelygsborste*

Med hjälp av möbelygsborsten kan ångan gå igenom tjocka och täta tyger och ge snabbare resultat.

Kontrollera att apparaten inte är ansluten till vägguttaget samt att den har svalnat helt innan du monterar tillbehör.

- Montera möbelygsborsten på ångmunstycket och anpassa den nedre delen av borsten till den nedre delen av ångmunstycket. Tryck lätt upptill på borsten för att få ned den på ångmunstycket tills du hör ett klick när den fästs på plats.
- Borsta på tyget, inte utanför, i tygfibrernas eller vävens riktning.
- Dra ur väggkontakten och vänta tills apparaten svalnat helt innan du tar bort möbelygsborsten från ångmunstycket. Tryck då på knappen överst på borsten och dra tillbehöret framåt.

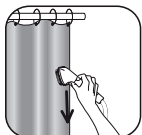

SV

Klädborste*

Klädborsten öppnar luggen på tyget och gör att ångan kan komma längre in i tyget.

Kontrollera att apparaten inte är ansluten till vägguttaget samt att den har svalnat helt innan du monterar tillbehör.

- Montera klädborsten på ångmunstycket och anpassa den nedre delen av borsten till den nedre delen av ångmunstycket. Tryck lätt upptill på borsten för att få ned den på ångmunstycket tills du hör ett klick när den fästs på plats.
- Borsta på tyget, inte utanför, i tygfibrernas eller vävens riktning.
- Dra ur väggkontakten och vänta tills apparaten svalnat helt innan du tar bort klädborsten från ångmunstycket. Tryck då på frigörningsknappen överst på borsten och dra tillbehöret framåt.



*Beroende på modell: de här tillbehören är specifika för vissa modeller eller finns att köpa som tillval.

Tillbehör för pressveck*

- Tryck lätt tills det fästs på plats.
- Tryck på handtaget för att öppna tillbehöret för pressveck.
- Placera plagget mellan tillbehöret och ångmunstycket.
- Släpp handtaget.
- Börja upptill på plagget och flytta tillbehöret gradvis nedåt.
- Dra ur kontakten ur vägguttaget och låt apparaten svalna helt. Ta sedan bort tillbehöret genom att dra det längs ångmunstycket.



Antiluddborste*

Antiluddborsten är ett separat tillbehör som inte monteras på ångmunstycket. Den går att använda utan apparaten.

Med antiluddborsten kan du ta bort hårstrån, ludd och djurhår med professionell finish.

- Borsta plagget försiktigt i tygfibrernas eller vävens riktning.
- Borsta i motsatt riktning när du vill rengöra borsten. Använd då en bit tyg som du kan kasta efteråt.

Efter användning

- Stäng av apparaten efter användning (strömindikatorsläcks) och dra ur väggkontakten.
- Häng upp ångmunstycket lodrätt på galgen direkt efter användning.
- Tryck på pedalen till sladdvindan så att sladden lindas in eller rulla upp sladden på fästena*

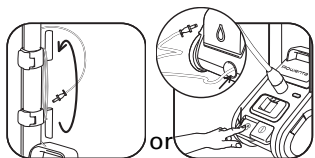

- Töm vattenbehållaren varje gång du ska ställa undan apparaten.



- Bär inte apparaten i handtaget till vattenbehållaren. Apparaten är försedd med praktiska hjul som underlättar när den ska förflyttas.



Varning! Rör inte ångmunstycket innan det svalnat helt.

Rengöring

- Rengör apparaten med en fuktig trasa. Kalka av apparaten regelbundet för bästa prestanda. Hur ofta du bör kalka av apparaten beror på hur hårt vatten du använder samt hur ofta apparaten används. Kalka av apparaten minst en gång per år eller efter 50 timmars användning.

Gör såhär när du ska kalka av apparaten:

1. Kontrollera att apparaten har svalnat helt. Dra ur kontakten ur vägguttaget och lossa ångslangen från apparatens bas. Sänk ned de två teleskoprören.
2. Fyll vattenbehållaren med rent vatten och sätt tillbaka den på plats. Värmeaggregatet inuti apparaten fylls därmed med en viss mängd vatten.



*Beroende på modell: de här tillbehören är specifika för vissa modeller eller finns att köpa som tillval.

3. Ta ur vattenbehållaren och töm vattnet från värmeaggregatet i vasken genom den öppna slangkopplingen. Kalkavlagringar och andra rester töms ur.
4. Upprepa steg 2 och 3 flera gånger tills alla kalkavlagringar är borta.



TIPS! För mer effektiv avkalkning kan du efter 50 timmars användning använda avkalkningsmedel från butik. Använd enbart produkter med citronsyra som bas för att undvika irriterande ångor. Följ instruktionerna på förpackningen.

Felsökning

PROBLEM	Möjlig orsak	Lösning
Det kommer ingen ånga.	Apparaten får ingen ström.	Kontrollera att apparaten är korrekt ansluten till vägguttaget och tryck på knappen Start/stopp (framtilt på apparaten). Strömindikatorn bör lysa.
	Slangen är blockerad.	Kontrollera att slangen inte är böjd eller vriden.
	Det finns inget vatten i vattenbehållaren.	Dra ur väggkontakten och fyll vattenbehållaren.
Svagt ångflöde	Det finns kalkavlagringar i apparaten pga. att den inte sköljts regelbundet.	Avkalka apparaten minst en gång per år eller efter 50 timmars användning. Om du har hårt vatten bör du kalka av oftare.
	Det finns inget vatten i vattenbehållaren.	Dra ur väggkontakten och fyll vattenbehållaren.
Vatten rinner rakt igenom hålen i ångborsten.	Det finns kondens i slangen.	Använd aldrig apparaten i vågrätt läge. Håll slangen sträckt och kontrollera att vattnet återgår till apparaten.
Det tar lång tid att värma upp apparaten.	Det finns kalkavlagringar i apparaten pga. att den inte sköljts regelbundet.	Avkalka apparaten minst en gång per år eller efter 50 timmars användning. Om du har hårt vatten bör du kalka av oftare.

Om du inte lyckas hitta orsaken till problemet bör du vända dig till ett av ROWENTA godkänt servicecenter www.rowenta.com

Rowenta förbehåller sig rätten att ändra sina produkters egenskaper utan föregående meddelande, i syfte att förbättra sina produkter.

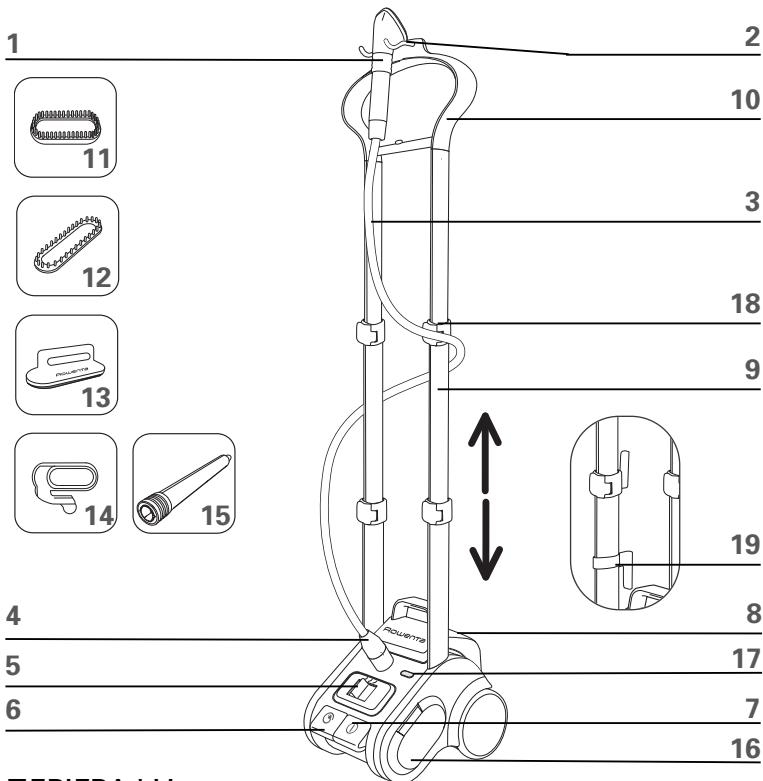

ΠΕΡΙΓΡΑΦΗ

- | | |
|---|--------------------------------------|
| 1. Κεφαλή ατμού | 11. Βούρτσα για υφάσματα* |
| 2. Γάντζο στερέωσης | 12. Βούρτσα για υφάσματα επιπλώσεων* |
| 3. Εύκαμπτος σωλήνας | 13. Βούρτσα για τα χνούδια* |
| 4. Σύνδεση εύκαμπτου σωλήνα | 14. Εξάρτημα για πιέτες* |
| 5. Κουμπί ρύθμισης ατμού | 15. Επέκταση για κουρτίνες* |
| 6. Κουμπί τυλίγματος καλωδίου* | 16. Διαμέρισμα φύλαξης εξαρτημάτων |
| 7. Κουμπί ποδιού Έναρξης / Διακοπής λειτουργίας | 17. Ένδειξη τροφοδοσίας |
| 8. Αφαιρούμενο δοχείο νερού | 18. Συνδετήρες στερέωσης των σωλήνων |
| 9. Διπλό τηλεσκοπικοί σωλήνες | 19. Οδηγός καλωδίου* |
| 10. Ενσωματωμένη κρεμάστρα* | |

*Σύμφωνα με το πρότυπο : αυτά τα εξαρτήματα είναι ειδικά για ορισμένα μοντέλα ή διατίθενται προαιρετικά.

ΣΗΜΑΝΤΙΚΕΣ ΟΔΗΓΙΕΣ ΓΙΑ ΤΗΝ ΑΣΦΑΛΕΙΑ

Κατά τη χρήση ηλεκτρικών συσκευών, πρέπει να τηρούνται ορισμένοι στοιχειώδεις κανόνες, ειδικά οι παρακάτω: Διαβάστε προσεκτικά το παρόν εγχειρίδιο χρήσης πριν από τη χρήση

- Για να αποφύγετε κάθε επαφή με το καυτό νερό που προέρχεται από τις οπές διάχυσης του ατμού, ελέγχετε τη συσκευή πριν από κάθε χρήση και θέτετέ την σε λειτουργία, κρατώντας την μακριά σας.

- Να χρησιμοποιείτε αυτή τη συσκευή μόνο για τη χρήση για την οποία προορίζεται.

- Για να αποφύγετε κάθε κίνδυνο ηλεκτροπληξίας, προσέξτε να μην βυθίζετε τη συσκευή σε νερό ή σε άλλα υγρά.

- Να απενεργοποιείτε πάντοτε τη συσκευή προτού τη βάλετε ή τη βγάλετε από την πρίζα. Μην βγάλετε τη συσκευή από την πρίζα τραβώντας την από την πρίζα· πιάστε το φως και τραβήξτε μαλακά για να τη βγάλετε από την πρίζα.

- Αποφύγετε κάθε επαφή του καλωδίου και των καυτών επιφανειών. Αφήστε τη συσκευή να κρυώσει εντελώς προτού την φυλάξετε. Τυλίξτε το καλώδιο γύρω από τη συσκευή, όχι πολύ σφιχτά, προτού την φυλάξετε, ή τυλίξτε το μέσω του μηχανισμού τυλίγματος του καλωδίου.

- Μην κατευθύνετε τον ατμό προς πρόσωπα ή ζώα, μην ξετσαλακώνετε ποτέ ένα ρούχο ενώ το φοράει κάποιος.

- Προσέξτε να βγάξετε πάντα τη συσκευή από την πρίζα πριν της βάλετε νερό, πριν την αδειάσετε ή όταν την απενεργοποιείτε.

- Μην χρησιμοποιείτε τη συσκευή αν το καλώδιό της έχει βλάβη ή αν η συσκευή παρουσιάζει βλάβη ή αν έχει υποστεί ζημία. Για να αποφύγετε κάθε κίνδυνο ηλεκτροπληξίας, μην αποσυναρμολογείτε ούτε και να προσπαθείτε να επισκευάσετε μόνοι σας τη συσκευή. Πάρτε την στο κοντινότερο εξουσιοδοτημένο κέντρο σέρβις της Rowenta για κάθε εξέταση ή επισκευή. Τα

εξαρτήματα που δεν συναρμολογούνται σωστά μπορούν να προκαλέσουν πυρκαγιά, ηλεκτροπληξία ή σωματικές βλάβες κατά τη χρήση της εν λόγω συσκευής.

- Αυτή η συσκευή δεν σχεδιάστηκε για να χρησιμοποιείται από παιδιά ή από άτομα με μειωμένες σωματικές, αντιληπτικές ή πνευματικές ικανότητες, ή από άτομα χωρίς εμπειρία ή γνώσεις, εκτός αν τα άτομα αυτά είναι σε θέση να λάβουν, μέσω ενός ατόμου υπεύθυνου για την ασφάλειά τους, επίβλεψη ή προειδοποιήσεις όσον αφορά την ασφαλή χρήση της συσκευής.

- Τα παιδιά πρέπει να τελούν πάντα υπό την επίβλεψη ενός υπεύθυνου, προκειμένου να εξασφαλιστεί ότι δεν παίζουν με τη συσκευή.

- Οποιαδήποτε επαφή με τα καυτά μεταλλικά εξαρτήματα της συσκευής, το νερό ή τον ατμό είναι δυνατό να προκαλέσει εγκαύματα. Να είστε προσεκτικοί κατά το άδειασμα της βούρτσας ατμού, καθώς είναι ακόμα δυνατό το δοχείο να περιέχει καυτό νερό.

- Βάλτε νερό μόνο στο δοχείο νερού.

- Μην βάζετε ή μην αφήνετε κανένα αντικείμενο να μπει στις οπές ή στο σωλήνα της συσκευής.

- Προσέξτε ο σωλήνας και το ακροστόμιο να είναι πάντοτε ψηλότερα από το δοχείο νερού.

- Να χρησιμοποιείτε τη βούρτσα ατμού μόνο με κάθετες κινήσεις από επάνω προς τα κάτω. Προσέξτε να μην χρησιμοποιείτε ποτέ τη βούρτσα ατμού σε κάθετη θέση ή σε κλίση προς τα πίσω, προκειμένου να αποφύγετε οποιοδήποτε πέταγμα καυτού νερού.

- Αποφύγετε κάθε επαφή του ακροστομίου ατμού με οποιαδήποτε επιφάνεια ή με το καλώδιο τροφοδοσίας της συσκευής, όταν η τελευταία είναι αποσπασμένη ή στην πρίζα. Χρησιμοποιήστε το προβλεπόμενο στήριγμα για να το ακουμπήσετε.

- Κατά την αλλαγή εξαρτημάτων, βεβαιωθείτε ότι η συσκευή βρίσκεται εκτός τάσης και ότι δεν βγαίνει ατμός, προκειμένου να αποφύγετε κάθε επαφή με το καυτό νερό.

- Προσέξτε κατά την αλλαγή εξαρτημάτων, επειδή είναι δυνατό να περιέχει καυτό νερό, λόγω κατακρήσσης. Για να αποφύγετε κάθε επαφή με το καυτό νερό, περιμένετε να κρυώσουν τα εξαρτήματα.

- Η χρήση εξαρτημάτων πέραν εκείνων που παρέχονται από τη Rowenta δεν συνιστάται και είναι δυνατό να προκαλέσει πυρκαγιές, ηλεκτροπληξία ή σωματικές βλάβες.

- Χρησιμοποιείτε τη συσκευή μόνο σε εσωτερικούς χώρους.

ΕΙΔΙΚΕΣ ΟΔΗΓΙΕΣ

- Για να αποφύγετε μία υπερφόρτωση του κυκλώματος, αποφύγετε τη λειτουργία μίας άλλης συσκευής αυξημένης ισχύος στο ίδιο κύκλωμα.

Αν η χρήση ενός καλωδίου επέκτασης είναι απολύτως απαραίτητη, πρέπει να είναι 15 ampères. Τα καλώδια επέκτασης για χαμηλότερη ένταση ρεύματος

έχουν την τάση να υπερθερμαίνονται. Βεβαιωθείτε ότι

το καλώδιο επέκτασης δεν μπορεί να βγει κατά λάθος από την πρίζα και ότι δεν θα σκοντάψει κανείς

επάνω του.

ΤΗΡΕΙΤΕ ΑΥΤΕΣ ΤΙΣ ΟΔΗΓΙΕΣ

ΑΣ ΣΥΝΕΙΣΦΕΡΟΥΜΕ ΣΤΗΝ ΠΡΟΣΤΑΣΙΑ ΤΟΥ ΠΕΡΙΒΑΛΛΟΝΤΟΣ!

① Η συσκευή σας περιέχει αξιοποιήσιμα ή ανακυκλώσιμα υλικά.

② Όταν θελήσετε να απαλλαγείτε από αυτήν, αποθέστε τη σε ένα σημείο συγκέντρωσης ή σε ένα εξουσιοδοτημένο κέντρο σέρβις.



EL

Συναρμολόγηση:

Προετοιμασία :

• Βάλτε τη βάση της συσκευής στο έδαφος και αφαιρέστε το δοχείο νερού.

Συναρμολόγηση των τηλεσκοπικών σωλήνων της συσκευής:

• Βάλτε τους τηλεσκοπικούς σωλήνες 1 και 2 σύμφωνα με το σχεδιάγραμμα δεξιά, βεβαιωθείτε ότι οι σωλήνες ταιριάζουν καλά με τους οδηγούς που βρίσκονται επάνω στη συσκευή.

• Σπρώξτε τους τηλεσκοπικούς σωλήνες μέχρι να μπουν καλά στη θέση τους.

Στερέωμα των τηλεσκοπικών σωλήνων:

• Μόλις μπουν οι δύο σωλήνες, τοποθετήστε δίπλα τη βάση της συσκευής.

• Στρώψτε τις 2 μπάρες στερεώματος επάνω στη βάση της βούρτσας ατμού κατά 90°, για να στερεωθούν οι τηλεσκοπικοί σωλήνες.

• Για να το κάνετε αυτό, χρησιμοποιήστε ένα νόμισμα ή αντίστοιχο αντικείμενο.

• Μόλις στερεώσετε τους τηλεσκοπικούς σωλήνες, βάλτε τη συσκευή στη θέση χρήσης της.

Τοποθέτηση της ενσωματωμένης κρεμάστρας:

• Πιάστε την κρεμάστρα, έχοντας μπροστά σας την πλευρά με τους συνδετήρες της βούρτσας.

• Ελέγξτε αν η κρεμάστρα έχει το σωστό προσανατολισμό με τους οδηγούς.

• Βάλτε τα δύο άκρα της κρεμάστρας στα άκρα σύνδεσης των τηλεσκοπικών σωλήνων και πιέστε ταυτόχρονα τα δύο άκρα μέχρι να στερεωθεί σωστά η κρεμάστρα.

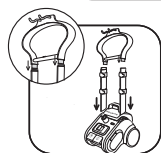
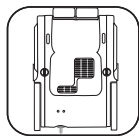
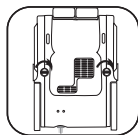
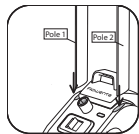

- Αν πρέπει να αποσυναρμολογήσετε τους τηλεσκοπικούς σωλήνες από τη βάση της συσκευής, αναποδογυρίστε την και αρχίστε να ξεβιδώνετε τους τηλεσκοπικούς σωλήνες.
- Στη συνέχεια, επαναφέρατε τη συσκευή σε κάθετη θέση. Ρυθμίστε τους δύο τηλεσκοπικούς σωλήνες στο επιθυμητό ύψος, κατόπιν τραβήξτε τους απαλά προς τα πάνω και στερεώστε τους ξανά.

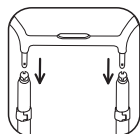

Τοποθέτηση του εύκαμπτου σωλήνα ατμού στη συσκευή:

- 1) Βάλτε το άκρο του εύκαμπτου σωλήνα στη σύνδεση που βρίσκεται επάνω στη συσκευή.
- 2) Σταθεροποιήστε τη σύνδεση, κατεβάζοντας το δακτύλιό σύσφιξης.

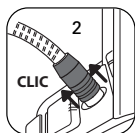

Γέμισμα του δοχείου νερού

- Προσέξτε η συσκευή να μην είναι στην πρίζα. Αφαιρέστε το δοχείο νερού από τη βάση της συσκευής, τραβώντας το προς τα επάνω. Ξεβιδώστε το καπάκι και γεμίστε το δοχείο. Η χωρητικότητά του είναι 3,785 λίτρα.



Σημαντικό

Μην χρησιμοποιείτε ποτέ νερό, το οποίο περιέχει πρόσθετα (όπως άμμο, αρώματα, αρωματικές ουσίες, μαλακτικά κ.λπ.) στο δοχείο της βούρτσας ατμού. Τέτοια πρόσθετα μπορούν να αλλοιώσουν τις ιδιότητες του ατμού και είναι δυνατό να σχηματίσουν ιζήματα.

- Η βούρτσα ατμού μπορεί να χρησιμοποιηθεί με ΝΕΡΟ ΤΗΣ ΒΡΥΣΗΣ. Αν το νερό της περιοχής σας είναι σκληρό, η Rowenta συνιστά να χρησιμοποιείτε σε ίσες ποσότητες νερό της βρύσης και αποσταγμένο νερό, πράγμα που βοηθά στη μείωση της σκληρότητας: μπορείτε επίσης να χρησιμοποιήσετε εμφιαλωμένο νερό ή μόνο αποσταγμένο νερό.



- Ξανακλείστε το καπάκι, κατόπιν βάλτε ξανά το δοχείο στη θέση του στη βάση της συσκευής.

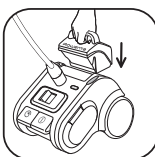

Συμβουλές

- Σας συνιστούμε να ελέγξετε την επιγραφή συντήρησης του ρούχου, προκειμένου να ενημερωθείτε για τις συστάσεις του κατασκευαστή. Σας συνιστούμε επίσης να κάνετε δοκιμή σε ένα μέρος του ρούχου που δεν φαίνεται, για παράδειγμα, σε μία εσωτερική ραφή.
- Διαβάστε τις συστάσεις συντήρησης των υφασμάτων στις ετικέτες των ρούχων που θέλετε να ξετσαλακώσετε.
- Ελέγξτε τη σταθερότητα του χρώματος των υφασμάτων σε ένα μη ορατό τμήμα του ρούχου (εσωτερικό ενός ρούχου).
- Αποφύγετε κάθε επαφή της κεφαλής ατμού με μεταξωτά ή βελούδινα υφάσματα.
- Κάποια ρούχα ξετσαλακώνουν ευκολότερα από την ανάποδη.
- Αν χρησιμοποιείτε τη βούρτσα σε χαμηλή θέση, κοντά στο δάπεδο, τεντώνετε συχνά τον εύκαμπτο σωλήνα για να μην σχηματιστούν ιζήματα.
- Είναι δυνατό να ακούσετε ένα βουητό σε περίπτωση απόφραξης του εύκαμπτου σωλήνα.
- Τα πιο βαριά υφάσματα είναι δυνατό να απαιτούν περισσότερο χρόνο για να ξετσαλακώσουν.
- Να είστε διαρκώς προσεκτικοί.

Χρήση

Προειδοποίηση: Μην ξετσαλακώνετε ποτέ ένα ρούχο ενώ το φοράει ήδη κάποιος. Ο ευέλικτος σωλήνας και η κεφαλή ατμού είναι δυνατό να αποκτήσουν πολύ υψηλή θερμοκρασία κατά τη χρήση τους. Αυτό είναι απόλυτα φυσιολογικό. Να είστε προσεκτικοί και να αποφεύγετε την παρατεταμένη επαφή με αυτά.

- Ενώ χρησιμοποιείτε τη συσκευή, προσέξτε να απομακρύνετε από το δάπεδο όλα τα υλικά που είναι δυνατό να παρεμποδίσουν τη βάση της βούρτσας ατμού (χρήση σε επίπεδο και οριζόντια επιφάνεια). Μην φράζετε ποτέ τις οπές του κάτω μέρους της συσκευής.
- Αν απαιτείται, ρυθμίστε τους δύο τηλεσκοπικούς σωλήνες στο επιθυμητό ύψος, κατόπιν τραβήξτε τους απαλά προς τα πάνω και στερεώστε τους ξανά. Ξεβιδώστε τους τέσσερις συνδετήρες, κρατώντας καλά την κρεμάστρα με το χέρι σας.

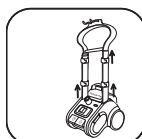

- Βάλτε στην πρίζα το φικς τροφοδοσίας και θέστε τη συσκευή σε λειτουργία από το πεντάλ. Η λυχνία τροφοδοσίας ανάβει. Η βούρτσα ατμού ενεργοποιείται.
- Σύμφωνα με το σχήμα, η ποσότητα του ατμού μπορεί να ρυθμιστεί στο επιθυμητό επίπεδο με τη βοήθεια του πλήκτρου ρύθμισης του ατμού.*
- Η συσκευή παράγει ατμό μετά από 60 δευτερόλεπτα, όταν το πλήκτρο ρύθμισης του ατμού βρίσκεται στη μέγιστη θέση.
- Κρεμάστε το ρούχο στην κρεμάστρα. Πιάστε την κεφαλή του ατμού, προσέχοντας η κατεύθυνση των οπών διάχυσης του ατμού να είναι αντίθετη προς τα εσάς. Αρχίστε το ξετσαλάκωμα, πιέζοντας απαλά το ύφασμα με την κεφαλή ατμού και ακολουθώντας κάθετη κίνηση από επάνω προς τα κάτω. Αρχίστε από το επάνω μέρος του ρούχου και κατεβείτε σταδιακά. Προσέξτε να διατηρείτε πάντα τον εύκαμπτο σωλήνα σε κάθετη θέση.
- Κατά τη χρήση, είναι δυνατόν ο εύκαμπτος σωλήνας να κάνει ένα βουητό. Πρόκειται για φυσιολογικό αποτέλεσμα της συμπύκνωσης. Αν αρχίσει να βουίζει, τεντώστε τον εύκαμπτο σωλήνα, για να κατευθύνετε τη συμπύκνωση ξανά στη συσκευή.



Προειδοποίηση: Μην χρησιμοποιείτε ποτέ τη βούρτσα ατμού χωρίς νερό.
 Προειδοποίηση: Περιορίστε τη χρήση της βούρτσας ατμού στις 3 ώρες.
 Προειδοποίηση: Μην διπλώνετε τον εύκαμπτο σωλήνα κατά τη χρήση ή την τακτοποίησή του.

Εξαρτήματα (ανάλογα με το μοντέλο)

Προτού χρησιμοποιήσετε ένα εξάρτημα, λαμβάνετε υπόψη τις συστάσεις του κατασκευαστή.
 Σας συνιστούμε επίσης να κάνετε μία δοκιμή σε ένα μη ορατό τμήμα του υφάσματος.

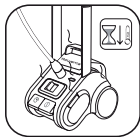

Βούρτσα για υφάσματα επιπλώσεων*

Η βούρτσα για υφάσματα επιπλώσεων επιτρέπει στον ατμό να εισχωρήσει μέσα στα βαριά και πυκνά υφάσματα και σας δίνει τη δυνατότητα να λάβετε πιο γρήγορα αποτελέσματα.

Προτού τοποθετήσετε ένα εξάρτημα στη συσκευή, προσέξτε η συσκευή να μην είναι στην πρίζα και να είναι εντελώς κρύα.

- Τοποθετήστε τη βούρτσα για υφάσματα επιπλώσεων στην κεφαλή ατμού ευθυγραμμίζοντας το κάτω μέρος της βούρτσας στο κάτω μέρος της κεφαλής ατμού. Πιέστε απαλά το επάνω μέρος της βούρτσας, για να το στερεώσετε στην κεφαλή ατμού, μέχρι να ακούσετε το κλικ ασφάλισης.
- Βουρτσάστε μαλακά την περιοχή που θέλετε να ξετσαλακώσετε, ακολουθώντας την πλέξη ή την ύφανση του υφάσματος.
- Πριν να βγάλετε τη βούρτσα για υφάσματα επιπλώσεων, βγάλτε τη συσκευή από την πρίζα και περιμένετε να κρυώσει εντελώς. Στη συνέχεια, πατήστε το κουμπί στο επάνω μέρος της βούρτσας, τραβώντας ταυτόχρονα το εξάρτημα προς τα εμπρός.

Βούρτσα για υφάσματα*

Η βούρτσα για υφάσματα ανοίγει την ύφανση του υφάσματος, για να διευκολύνει την εισχώρηση του ατμού.

Προτού τοποθετήσετε ένα εξάρτημα στη συσκευή, προσέξτε η συσκευή να μην είναι στην πρίζα και να είναι εντελώς κρύα.

- Τοποθετήστε τη βούρτσα για υφάσματα στην κεφαλή ατμού ευθυγραμμίζοντας το κάτω μέρος της βούρτσας στο κάτω μέρος της κεφαλής ατμού. Πιέστε απαλά το επάνω μέρος της βούρτσας, για να το στερεώσετε στην κεφαλή ατμού, μέχρι να ακούσετε το κλικ ασφάλισης.
- Βουρτσάστε μαλακά την περιοχή που θέλετε να ξετσαλακώσετε, ακολουθώντας την πλέξη ή την ύφανση του υφάσματος.
- Πριν να βγάλετε τη βούρτσα για υφάσματα, βγάλτε τη συσκευή από την πρίζα και περιμένετε να κρυώσει εντελώς. Στη συνέχεια, πατήστε το κουμπί απελευθέρωσης στο επάνω μέρος της βούρτσας, τραβώντας ταυτόχρονα το εξάρτημα προς τα εμπρός.

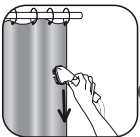

*Σύμφωνα με το πρότυπο : αυτά τα εξαρτήματα είναι ειδικά για ορισμένα μοντέλα ή διατίθενται προαιρετικά.

Εξάρτημα για πιέτες*

- Σπρώξτε τους απαλά μέχρι να μπουν καλά στη θέση τους.
- Πατήστε τη λαβή για να ανοίξετε το εξάρτημα για πιέτες.
- Τοποθετήστε το ύφασμα ανάμεσα στο εξάρτημα για πιέτες και στην κεφαλή ατμού.
- Απελευθερώστε τη λαβή.
- Αρχίστε από το επάνω μέρος του ρούχου και μετακινείτε σταδιακά προς τα κάτω το εξάρτημα για πιέτες.
- Μόλις η συσκευή βγει από την πρίζα και κρυσώνει εντελώς, βγάλτε το εξάρτημα για πιέτες, γλιστρώντας το επάνω στην κεφαλή ατμού.

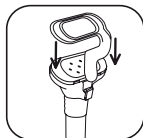

Βούρτσα για τα χνούδια*

Η βούρτσα για να χνούδια είναι ένα ξεχωριστό εξάρτημα, το οποίο δεν στερεώνεται στην κεφαλή ατμού. Μπορείτε να τη χρησιμοποιείτε ανεξάρτητα από τη βούρτσα ατμού.

Η βούρτσα για τα χνούδια σας επιτρέπει να αφαιρείτε τρίχες και χνούδια με επαγγελματικό τρόπο.

- Για να χρησιμοποιήσετε τη βούρτσα για τα χνούδια, βουρτσάστε αργά το ρούχο, ακολουθώντας την κατεύθυνση πλέξης ή ύφανσης.
- Για να καθαρίσετε τη βούρτσα για τα χνούδια, βουρτσάστε στην αντίθετη κατεύθυνση. Για αυτό, σας συνιστούμε να χρησιμοποιήσετε ένα παλιό ύφασμα, το οποίο να μπορείτε στη συνέχεια να πετάξετε.

Μετά από κάθε χρήση

- Αφού χρησιμοποιήσετε τη βούρτσα ατμού, θέστε τη συσκευή εκτός τάσης (η ενδεικτική λυχνία τροφοδοσίας σβήνει) και βγάλτε την από την πρίζα.
- Τοποθετήστε την κεφαλή ατμού σε κάθετη θέση επάνω στην κρεμάστρα μόλις σταματήσετε να χρησιμοποιείτε τη συσκευή.
- Πατήστε το πεντάλ του μηχανισμού τυλίγματος καλωδίου για να τακτοποιήσετε το καλώδιο· εναλλακτικά, τυλίξτε το γύρω από τους συνδέσμους*

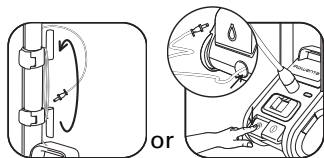

- Πριν να τακτοποιήσετε τη βούρτσα ατμού, αδειάζετε πάντοτε το νερό από το δοχείο.



- Για να μεταφέρετε τη βούρτσα ατμού, μην την πιάνετε από τη λαβή του δοχείου.
- Η συσκευή διαθέτει πρακτικά ροδάκια, τα οποία διευκολύνουν τη μεταφορά της.

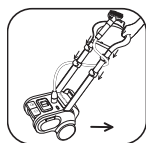

Προειδοποίηση: Προσέξτε να μην αγγίζετε ποτέ την κεφαλή ατμού προτού κρυσώσει εντελώς.

Καθαρισμός

- Καθαρίστε τη συσκευή χρησιμοποιώντας ένα νωπό πανί. Για να διατηρήσει η βούρτσα ατμού σας το μέγιστο επίπεδο απόδοσης, πρέπει να αφαιρούνται τακτικά. Η συχνότητα αφαιρέσεως εξαρτάται από την ποιότητα του νερού και από τη συχνότητα χρήσης της συσκευής. Συνιστάται να πραγματοποιείτε αφαιρέσεις τουλάχιστον μία φορά το χρόνο ή ανά 50 ώρες χρήσης.

Για να πραγματοποιήσετε αφαιρέσεις της συσκευής σας, ακολουθήστε την παρακάτω διαδικασία:

1. Βεβαιωθείτε ότι η συσκευή είναι εντελώς κρύα.



*Σύμφωνα με το πρότυπο : αυτά τα εξαρτήματα είναι ειδικά για ορισμένα μοντέλα ή διατίθενται προαιρετικά.

Βγάλετε τη συσκευή από την πρίζα και αφαιρέστε τον εύκαμπτο σωλήνα ατμού από τη βάση. Χαμηλώστε τους δύο τηλεσκοπικούς σωλήνες.

2. Γεμίστε το δοχείο με καθαρό νερό και τοποθετήστε το ξανά στη βάση. Έτσι, το λέβητα που βρίσκεται εντός της συσκευής γεμίζει με κάποια ποσότητα νερού.

3. Αφαιρέστε το δοχείο από τη βάση και αδειάστε το νερό από το λέβητα στο νεροχύτη από την ανοιχτή σύνδεση του εύκαμπτου σωλήνα.

Έτσι, απομακρύνονται τα άλατα και τα υπόλοιπα ιζήματα.

4. Επαναλάβετε τα βήματα 2 και 3 πολλές φορές, μέχρι να εξαλειφθούν εντελώς τα άλατα.



ΣΥΜΒΟΥΛΗ Για αποτελεσματικότερη αφαλάτωση, χρησιμοποιείτε, ανά 50 ώρες χρήσης, τα εμπορικά διαθέσιμα προϊόντα αφαλάτωσης για τις βούρτσες ατμού ή για τους ηλεκτρικούς βραστήρες. Για να αποφύγετε ερεθιστικές αναθυμιάσεις, χρησιμοποιείτε μόνο προϊόντα που έχουν ως βάση το κιτρικό οξύ. Ακολουθήστε τις οδηγίες χρήσης του προϊόντος για τις βούρτσες ατμού ή για τους ηλεκτρικούς βραστήρες.

ντιμετώπιση προβλημάτων

ΠΡΟΒΛΗΜΑ	Πιθανά αίτια	Λύσεις
Δεν βγαίνει ατμός.	Η συσκευή δεν τροφοδοτείται.	Βεβαιωθείτε ότι η συσκευή σας είναι σωστά τοποθετημένη στην πρίζα και πατήστε το κουμπί Έναρξης/ Διακοπής λειτουργίας (στο εμπρός μέρος της συσκευής). Η λυχνία τροφοδοσίας πρέπει να είναι αναμμένη.
	Υπάρχει απόφραξη του εύκαμπτου σωλήνα.	Βεβαιωθείτε ότι ο εύκαμπτος σωλήνας δεν είναι διπλωμένος ή μπερδεμένος.
	Δεν υπάρχει νερό στο δοχείο.	Θέστε τη συσκευή εκτός τάσης και γεμίστε το δοχείο με νερό.
Η ένταση του ατμού είναι χαμηλή	Έχουν σχηματιστεί άλατα στη συσκευή σας, καθώς δεν πραγματοποιείτε τακτικούς καθαρισμούς.	Πραγματοποιείτε αφαλάτωση τουλάχιστον μία φορά το χρόνο ή ανά 50 ώρες χρήσης. Αν το νερό της περιοχής σας είναι σκληρό, αυξήστε τη συχνότητα της αφαλάτωσης.
	Δεν υπάρχει νερό στο δοχείο.	Θέστε τη συσκευή εκτός τάσης και γεμίστε το δοχείο με νερό.
Τρέχει νερό από τις σπές της βούρτσας ατμού.	Έχουν σχηματιστεί ιζήματα μέσα στον εύκαμπτο σωλήνα.	Μην χρησιμοποιείτε ποτέ τη βούρτσα ατμού σε οριζόντια θέση. Διατηρείτε τον εύκαμπτο σωλήνα τεντωμένο σε κάθετη θέση και περιμένετε να επιστρέψει το νερό μέσα στη συσκευή.
Η βούρτσα ατμού αργεί πολύ να ζεστάνει.	Έχουν σχηματιστεί άλατα στη συσκευή σας, καθώς δεν πραγματοποιείτε τακτικούς καθαρισμούς.	Πραγματοποιείτε αφαλάτωση τουλάχιστον μία φορά το χρόνο ή ανά 50 ώρες χρήσης. Αν το νερό της περιοχής σας είναι σκληρό, αυξήστε τη συχνότητα της αφαλάτωσης.

Αν δεν μπορείτε να προσδιορίσετε την αιτία του προβλήματος, απευθυνθείτε σε ένα εξουσιοδοτημένο κέντρο σέρβις της ROWENTA www.rowenta.com

Με στόχο τη βελτίωση των προϊόντων της, η Rowenta επιφυλάσσεται του δικαιώματος τροποποίησης των χαρακτηριστικών τους, χωρίς προειδοποίηση.

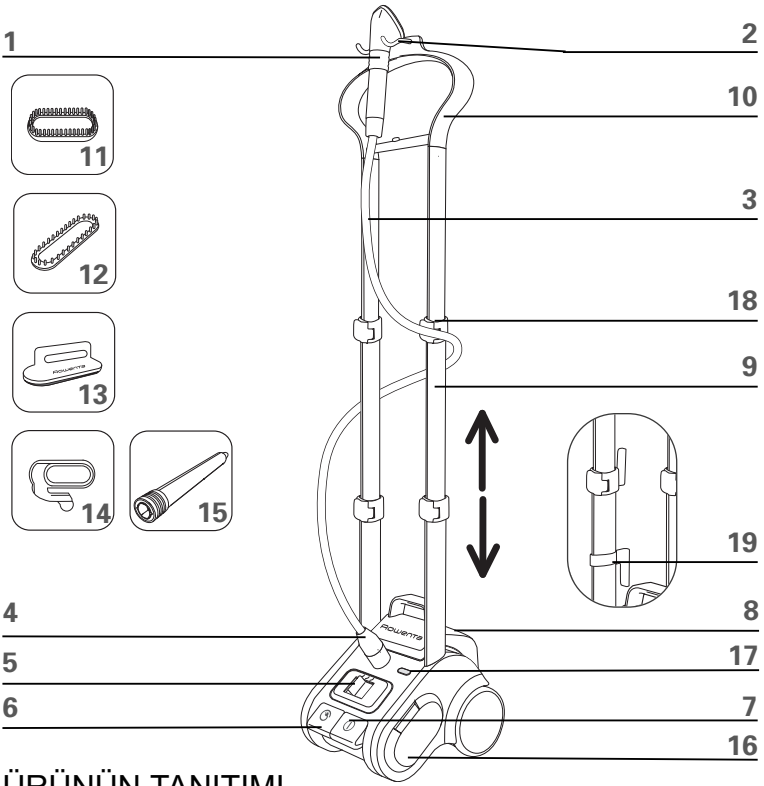

ÜRÜNÜN TANITIMI

- | | |
|---|-------------------------------|
| 1. Buhar başlığı | 10. Entegre askı* |
| 2. Asma çengeli | 11. Kumaş fırçası* |
| 3. Hortum | 12. Döşeme kumaşı fırçası* |
| 4. Boru bağlantısı | 13. Pamuklanma önleyici fırça |
| 5. Buhar ayarı butonu | 14. Pile aksesuarı* |
| 6. Kablo sarma ünitesi* | 15. Perde için uzatma* |
| 7. Ayakla kumanda edilen Çalıştır/Durdur butonu | 16. Aksesuar saklama bölümü |
| 8. Tak-çıkart su haznesi | 17. Besleme göstergesi |
| 9. Çift teleskopik boru | 18. Boru sabitleme klipsi |
| | 19. Kablo sarma ünitesi* |

* Modeline göre: Bu aksesuarlar sadece bazı modellerde bulunmakta veya opsiyon olarak sunulmaktadır.

ÖNEMLİ GÜVENLİK TALİMATLARI

Cihazınızı kullanırken, bazı temel güvenlik kurallarına uymanız gerekmektedir: Cihazınızı kullanmaya başlamadan önce bu kullanım kılavuzunu dikkatli bir şekilde okuyun.

- Buhar deliklerinden çıkan sıcak suya maruz kalmamak için, her kullanım öncesinde cihazı kontrol edin ve kendinizden uzak tutarak çalıştırın.

- Cihazı yalnızca tasarımı amacına uygun olarak kullanın.

- Elektrik çarpması riskine maruz kalmamak için, cihazı su veya herhangi başka bir sıvı içine daldırmayın.

- Fişini prize takmadan veya fişini prizden çıkarmadan önce cihazı kapatın. Cihazın fişini prizden kablosundan tutarak çıkarmayın; fişi kavrayın ve yerinden çıkarmak için hafifçe çekin.

- Elektrik kablosunun sıcak yüzeylerle temas etmesine izin vermeyin. Cihazı tamamen soğumadan yerine yerleştirmeyin. Kabloyu kablo sarma ünitesi ile sarın veya fazla germeden cihazın etrafına sarın.

- Buharı kişi veya diğer canlılara doğru yöneltmeyin, giysiyi asla üzerinizdeyken ütülemeyi denemeyin.

- Cihazı suyla doldurmadan, boşaltmadan önce veya kullanmayacağınız zaman, elektrik fişini daima prizden çıkarın.

- Cihazı, kendisinin veya kablosunun hasarlı olması halinde kullanmayın. Elektrik çarpması riskine maruz kalmamak için, cihazın içini açmayın veya kendi başınıza onarmayı denemeyin. Cihazı, kontrolü ve onarımı için en yakın yetkili Rowenta servisine götürün. Cihazın parçalarının doğru bir şekilde monte edilmemesi, cihaz kullanım halindeyken yangın çıkmasına, elektrik çarpmasına veya yaralanmalara neden olabilir.

- Bu cihaz fiziksel, duyuşsal veya zihinsel engeli olan (erişkin veya çocuk) veya cihaz hakkında hiçbir tecrübe veya bilgisi olmayan şahıslar tarafından, güvenliklerinden sorumlu bir kişinin gözetimi altında olmadıkları veya bu kişi tarafından cihazın kullanımı konusunda eğitilmedikleri takdirde kullanılmamalıdır.
- Çocukların cihazla oynamasına dikkat edilmelidir.
- Cihazın ısınan metal parçalarıyla, sıcak su veya buharıyla temas edilmesi yanıklara neden olabilir. Kırışıklık giderici cihazınızı boşaltırken dikkatli olun; zira haznesi içinde sıcak su kalmış olabilir.
- Suyu yalnızca su haznesine doldurun.
- Cihazın delikleri veya hortumu içine hiçbir nesne sokmayın, kaçırmayın.
- Cihazın hortumunun ve ağzının daima su haznesine göre yüksekte bulunduğundan emin olun.
- Düzleştirme işlemini yalnızca yukarıdan aşağıya doğru, dikey hareketle uygulayın. Sıcak su sıçramasına meydan vermemek için, kırışıklık giderici cihazınızı asla yana veya arkaya yatırarak kullanmayın.
- Cihaz sıcakken veya fişi prize takılıyken, cihazın buhar ağzının diğer yüzeylerle veya cihazın kabloluyla temas etmesinden kaçının. Bu amaçla öngörölmüş olan ayağı kullanın.
- Aksesuarları değiştiren sıcak suya maruz kalmamak için, cihazın fişinin prize takılı olmadığından ve buhar çıkmadığından emin olun.
- Aksesuarları değiştiren dikkatli olun, zira yoğunlaşma nedeniyle sıcak su içerebilirler. Sıcak suyla temastan kaçınmak için, aksesuarların tamamen soğuduklarından emin olun.
- Rowenta tarafından sağlanan aksesuarlar dışındaki aksesuarların kullanılmaması tavsiye edilmektedir; yangına, elektrik çarpmasına veya yaralanmalara neden olabilir.
- Cihazı sadece kapalı ortamda kullanın.

ÖZEL TALİMATLAR

- Aşırı yüklenmeden kaçınmak için, cihazınızı yüksek güçte başka bir cihazla aynı devre üzerinde kullanmayın.
- Mutlaka uzatma kablosu kullanmanız gerekmesi halinde, kullanacağınız uzatma kablosunun 15 amper olması gerekmektedir. Daha düşük elektrik akım şiddetine yönelik olarak tasarlanmış olan uzatma kabloları aşırı yüklenebilirler. Uzatma kablosunun kazayla yerinden çıkmayaacağı veya kişilerin ayaklarının kabloya takılmayaacağından emin olun.

BU TALİMATLARI MUHAFAZA EDİN

ÇEVRE KORUMASINA KATKIDA BULUNALIM!

- ① Cihazınızı yeniden kullanılabilir veya geri dönüştürülebilir malzemeler içermektedir.
- ② Kullanım ömrünün sonunda, cihazınızı toplama noktalarına götürün veya yetkili servise bırakın.



Cihazın unsurlarının birleştirilmesi:

Hazırlık:

- Cihazın santral ünitesini zemin üzerine yerleştirin ve su haznesini yerinden çıkarın.

Tüplerin cihaza montajı:

- Tüp 1 ve 2'yi, sağda bulunan şemaya uygun olarak yuvalarına sokun, tüplerin cihazın üzerinde belirtilen işaretlere uygun olarak yerleştirildiklerinden emin olun.
- Yerlerine oturana dek tüplerin üzerine bastırın.

Tüplerin kilitlemesi:

- İki tüpün de yerleştirilmesini takiben, cihazın santral ünitesini yan yatırın.
- Tüpleri sabitlemek için kırışıklık giderici cihazın santral ünitesi üzerinde bulunan 2 kilitleme çubuğunu 90° çevirin.
- Bunun için bir madeni para veya benzeri bir nesne kullanın.
- Tüplerin yerlerine kilitlemesini takiben, cihazı kullanım konumuna getirin.

Entegre askının kurulumu:

- Askıyı, fırça size doğru gelecek şekilde çengelli tarafından kavrayın.
- İşaretlere dikkat ederek askının yönünün düzgün olarak ayarlandığını kontrol edin.
- Askının iki ucunu tüplerin birleşme uçları içine sokun ve askı yerine düzgün olarak yerleşinceye dek her iki uca aynı anda bastırın.

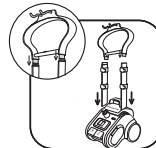
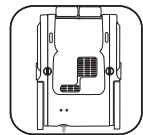
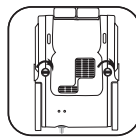
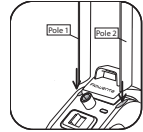

- Tüpleri cihazın santral ünitesinden çıkarmanız gerekirse, santral üniteyi eğin ve işe tüplerin kilini açmakla başlayın.
- Ardından cihazı dikey konuma getirin. İki adet tüpün kilidini açarak, ardından üzerine hafifçe bastırarak ve yeniden kilitleyerek arzulanan yükseklik ayarını gerçekleştirin.

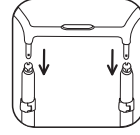

Uyarı: Entegre askıyı elinizde tutarak dört adet klipsin kilidini açın.

- Kullanıcıların askıyı tüplerden çıkarması öngörülmemektedir.

Buhar hortumunun cihaza sabitlenmesi:

- 1) Hortumun ucunu cihaz üzerinde bulunan bağlantı içine sokun.
- 2) Sıkıştırma kelepçesini takarak bağlantıyı sabitleyin.

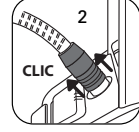
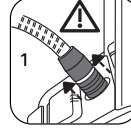

Su haznesinin doldurulması

- Cihazın fişinin prizden çıkarılmış olmasına dikkat edin. Su haznesini üzerine bastırıp, yukarı doğru çekerek cihazın santral ünitesinden ayırın. Kapağı gevşetin ve su haznesini doldurun. Su haznesinin kapasitesi 3,785 litredir.



ÖNEMLİ

Kırıksıklık giderici cihazınızda katkı maddesi içeren (nişasta, parfüm, aromalı maddeler, yumuşatıcı vb.) su kullanmayın. Bu tip katkı maddeleri buharın özelliğini olumsuz yönde etkileyebilir ve tortu oluşmasına neden olabilirler.

- Kırıksıklık giderici cihaz **MUSLUK SUYU** ile kullanılabilir. Musluk suyunuzun kireç oranının yüksek olması halinde, Rowenta, sertliğin indirgenmesi amacıyla musluk suyunun damıtılmış suyla karıştırılmasını önermektedir; şise kaynak suyu veya sadece damıtılmış su da kullanabilirsiniz.



- Kapağı kapadıktan sonra, su haznesini cihazın santral ünitesi üzerindeki yerine yerleştirin.

Tavsiyeler

- Üreticinin talimatlarını öğrenmek amacıyla, giysi üzerindeki bakım etiketini incelemenizi tavsiye ediyoruz. Ayrıca uygulama öncesinde, giysinin görünmeyen bir kısmında deneme yapmanızı da tavsiye ediyoruz.
- Kırıksıklığı açılacak olan giysilerin etiketleri üzerindeki kumaş bakım talimatlarını okuyun.
- Kumaşın renginin dayanıklılığını, giysinin görünmeyen bir kısmında (kenar baskısı) test edin.
- Buhar başlığının kadife veya ipek kumaşla temas etmesinden kaçının.
- Bazı ürünlerin kırıksıklığı tersinden daha kolay giderilmektedir.
- Zemine yakın olarak çalışmanız halinde, yoğunlaşmanın oluşmaması için hortumu sık sık yukarı doğru kaldırın. Hortumun tıkanması halinde gurultulu bir ses duyabilirsiniz.
- Ağır kumaşlar için kırıksıklık giderme işleminin daha uzun süreli olarak uygulanması gerekebilir.
- Daima dikkatli olun.

Kullanım

Uyarı: Giysiyi asla kişi üzerindeyken ütülemeyin. Hortum ve buhar başlığı kullanım sırasında yüksek ısıya erişebilmektedir. Bu son derece normal bir durumdur. Dikkatli olun ve uzun süreli temastan kaçının.

- Cihazı kullanırken, santral ünitesini tikayabilecek nesnelere zeminden kaldırın (düz ve yatay düzlemde kullanın). Cihazın iç kısmındaki delikleri tıkamayın.
- Gerekmese halinde, iki adet tüpün kilidini açarak, ardından üzerine hafifçe bastırarak ve yeniden kilitleyerek arzulanan

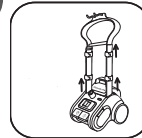

yükseklik ayarını gerçekleştirin. Entegre askıyı elinizde tutarak dört adet klipsin kilidini açın.

• Cihazın fişini takın ve çalıştırma pedalına basarak çalıştırın. Besleme gösterge ışığı yanar. Kırışıklık giderici cihaz çalışır duruma gelir.

• Bazı modellerde, buhar miktarı buhar debisi ayar butonu* ile arzulanan seviyede ayarlanabilmektedir.

• Cihaz, buhar debisi ayar butonu maksimum konumdayken, 60 saniye sonunda buhar üretimine başlar.

• Giysiyi askı üzerine asın. Buhar çıkış deliklerinin kendinize doğru dönük olmamasına dikkat ederek, buhar başlığını kavrayın. Buhar başlığını yukarıdan aşağı dikey hareketlerle gezdirerek, kumaşa hafifçe dokundurarak, kırışıklık giderme işlemine başlayın. Giysinin üst kısmından başlayın ve yavaş yavaş aşağı doğru inin. Hortumu daima dikey pozisyonda tutmaya dikkat edin.

• Kullanım sırasında, hortumdan gürültülü sesler gelebilir. Bu yoğunlaşma sırasında çıkabilecek olan, normal bir gürültüdür. Gürültüyü duymanız halinde, yoğunlaşmayı yeniden cihaz içine doğru yönlendirebilmek için hortumu dik tutun.

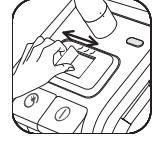
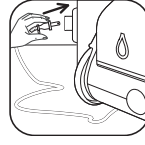

Uyarı: Kırışıklık gidericiyi asla kuru olarak kullanmayın.

Uyarı: Kırışıklık gidericiyi bir defada 3 saatten fazla süreli olarak kullanmayın.

Uyarı: Kullanım sırasında veya cihazı muhafaza ederken, hortumu kıvrımayın.

Aksesuarlar (modeline göre)

Bir aksesuarı kullanmaya başlamadan önce, üretici talimatlarına dikkat edin.

Ayrıca, kumaşın görünmeyen bir kısmında aksesuarı önceden denemenizi tavsiye ederiz.



Döşeme kumaşı fırçası*

Döşeme kumaşı fırçası, buharın kalın ve yoğun kumaşlara nüfuz etmesini ve böylece daha kolay sonuç alınabilmesini sağlar.

Bir aksesuarı cihaza takmadan önce, cihazın fişinin prizden çekilmiş ve cihazın tamamen soğumuş olmasına dikkat edin.

• Döşeme kumaşı fırçasını, fırçanın iç kısmının buhar başlığının iç kısmı üzerinde hizalanacağı şekilde buhar başlığına takın. Kilitleme sesini duyuncaya dek fırçayı buhar başlığı üzerine zorlamadan bastırın.

• Kırışıklıkları giderilecek olan alanı kumaşın iplik yönüne veya ilmeklerine dikkat ederek fırçalayın.

• Döşeme kumaşı fırçasını çıkarmadan önce, cihazın fişini prizden çıkarın ve tamamen soğumasını bekleyin. Tamamen soğuduktan sonra, fırçanın üzerinde bulunan butona basın ve aksesuarı öne doğru çekerek yerinden çıkarın.



Kumaş fırçası*

Kumaş fırçası, buharın daha iyi nüfuz edebilmesi için kumaşın argacını açar.

Bir aksesuarı cihaza takmadan önce, cihazın fişinin prizden çekilmiş ve cihazın tamamen soğumuş olmasına dikkat edin.

• Kumaş fırçasını, fırçanın iç kısmının buhar başlığının iç kısmı üzerinde hizalanacağı şekilde buhar başlığına takın. Kilitleme sesini duyuncaya dek fırçayı buhar başlığı üzerine zorlamadan bastırın.

• Kırışıklıkları giderilecek olan alanı kumaşın iplik yönüne veya ilmeklerine dikkat ederek fırçalayın.

• Kumaş fırçasını çıkarmadan önce, cihazın fişini prizden çıkarın ve tamamen soğumasını bekleyin. Tamamen soğuduktan sonra, fırçanın üzerinde bulunan çıkarma butonuna basın ve aksesuarı öne doğru çekerek yerinden çıkarın.



TR

* Modeline göre: Bu aksesuarlar sadece bazı modellerde bulunmakta veya opsiyon olarak sunulmaktadır.

Pile aksesuarı*

- Aksesuar yerine oturana dek zorlamadan üzerine bastırın.
 - Pile aksesuarını açmak için kol üzerine bastırın.
 - Giysiyi pile aksesuarı ve buhar başlığı arasına yerleştirin.
 - Kolu serbest bırakın.
 - İşleme giysinin üst kısmından itibaren başlayın ve pile aksesuarını yavaş yavaş aşağıya doğru hareket ettirin.
- Cihazın fişi prizden çıkarıldıktan ve cihaz tamamen soğuduktan sonra, pile aksesuarını buhar başlığı üzerinde kaydırarak yerinden çıkarın.

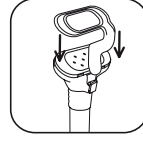

Pamuklanma önleyici fırça*

Pamuklanma önleyici fırça, buhar başlığına sabitlenmeyen, ayrı bir aksesuardır. Cihazdan ayrı olarak kullanabilirsiniz.

Pamuklanma önleyici fırça, kumaş üzerinden pamuklanmaya neden olan unsurların, saçların veya hayvan kıllarının temizlenmesini sağlar.

- Pamuklanma önleyici fırçayı kullanırken, kumaşı iplik yönüne ve ilmiklerine dikkat ederek yavaşça fırçalayın.
- Pamuklanma önleyici fırçayı temizlemek için, tersine fırçalayın. Daha sonradan atabileceğiniz, eski bir kumaş üzerinde denemenizi tavsiye ediyoruz.

Kullanım sonrasında:

- Buharlı kırışıklık giderici cihazınızı kullandıktan sonra kapalı konuma getirin (besleme göstergesi ışığı döner) ve fişini prizden çıkarın.
- Cihazın kullanımı sona erdikten sonra, buhar başlığını dikey olarak askıya asın.
- Kabloyu yerleştirmek için kablo sarma ünitesinin pedalına basın veya kabloyu ataçların etrafına dolayın.*

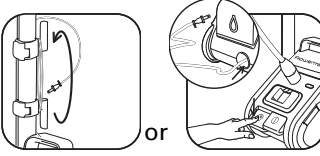

- Cihazı yerine yerleştirmeden önce içerisinde bulunan suyu boşaltın.



- Cihazınızı taşımak için, su haznesinin kolunu kullanmayın.

Uyarı: Buhar başlığına, tamamen soğumadan önce asla dokunmayın.

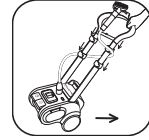

Cihaz, taşınmasını kolaylaştıran tekerleklere sahiptir.

Temizlik

- Cihazınızı nemli bir bez kullanarak temizleyin. Cihazınızdan maksimum performans elde edebilmeniz için, biriken kireci düzenli olarak temizlemeniz gerekmektedir. Kireçten arındırma sıklığı kullandığınız suyun kalitesi ve cihazın kullanım sıklığına göre değişiklik gösterir. Cihazın yılda en az bir defa veya her 50 saatlik kullanımda bir kireçlerinden arındırılması tavsiye edilir.

Kireçten arındırma işlemi için:

1. Cihazın tamamen soğumasını bekleyin.

Cihazın fişini prizden çıkarın ve buhar hortumunu santral üniteden çıkarın. İki adet teleskopik tüpü alçaltın.



* Modeline göre: Bu aksesuarlar sadece bazı modellerde bulunmakta veya opsiyon olarak sunulmaktadır.

2. Su haznesini berrak suyla doldurun ve yeniden santral üzerindeki yerine takın. İç kısımda bulunan ısıtıcı ünite, bir miktar suyla dolar.
3. Su haznesini santralden çıkarın ve açık hortum bağlantısı yardımıyla ısıtıcı ünite içerisindeki suyu lavabo içine boşaltın. Kireç ve diğer kalıntılar bu şekilde tahliye edilecektir.
4. Kireç oluşumu tamamen kaybolana dek 2 ve 3. aşamaları tekrar edin.

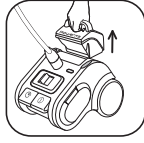

TAVSİYE Daha etkili bir kireçten arındırma işlemi için, her 50 saatlik kullanımda bir elektrikli su ısıtıcıları veya buharlı ütüler için üretilmiş olan, mağazalarda satılan kireç çözücü ürünler kullanın. Buharın cildinizi tahriş etmemesi için, yalnızca sitrik asitli ürünleri kullanın. Elektrikli su ısıtıcıları veya buharlı ütüler için belirtilmiş olan kullanım talimatlarına uyun.

Arıza giderme

SORUN	Muhtemel Sebepler	Çözümler
Buhar yok	Cihaza elektrik gelmiyor.	Cihazınızın fişinin prize düzgün bir şekilde takılmış olduğunu kontrol edin ve Çalıştır/Durdur butonuna (cihazın ön kısmında bulunan) basın. Besleme gösterge ışığı yanar.
	Hortum tıkalı	Hortumun katlanmamış veya kıvrılmamış olduğundan emin olun.
	Su haznesi içinde su yok.	Cihazın fişini prizden çıkarın ve su haznesini doldurun.
Buhar geliş zayıf.	Düzenli olarak durulanmadığı için, cihaz içinde kireç oluşmuş.	Cihazı yılda en az bir defa veya her 50 saatlik kullanımda bir kireçlerinden arındırın. Kullandığınız suyun kireç oranı yüksek ise, temizleme işini daha sık olarak gerçekleştirin.
	Su haznesi içinde su yok.	Cihazın fişini prizden çıkarın ve su haznesini doldurun.
Buhar fırçasının deliklerinden su akıyor.	Hortum içerisinde yoğunlaşma var.	Cihazı asla yatay pozisyonda kullanmayın. Hortumu dikey konumda tutun ve suyun cihaza geri dönmesini bekleyin.
Cihaz çok geç ısınıyor.	Düzenli olarak durulanmadığı için, cihaz içinde kireç oluşmuş.	Cihazı yılda en az bir defa veya her 50 saatlik kullanımda bir kireçlerinden arındırın. Kullandığınız suyun kireç oranı yüksek ise, temizleme işini daha sık olarak gerçekleştirin.

Sorunun nedenini belirleyememeniz halinde, bir ROWENTA yetkili servisine başvurun www.rowenta.com.

Ürünlerini daima geliştirmeyi ilke edinen Rowenta, herhangi bir bildirimde bulunmadan ürün özelliklerinde değişiklik yapma hakkını saklı tutar.

TR

GARANTİ BELGESİ

GARANTİ İLE İLGİLİ OLARAK DİKKAT EDİLMESİ GEREKEN HUSUSLAR

Groupe Seb İstanbul tarafından verilen bu garanti, ürünün kullanma kılavuzunda yer alan hususlara aykırı kullanılmasından doğacak arızaların giderilmesini kapsamadığı gibi, aşağıdaki durumlar garanti dışıdır.

1. Kullanma hatalarından meydana gelen hasar ve arızalar,
 2. Hatalı elektrik tesisatı kullanılması nedeniyle meydana gelebilecek arıza ve hasarlar,
 3. Tüketici ürünü teslim aldıktan sonra, dış etkenler nedeniyle (vurma, çarpma, vs.) meydana gelebilecek hasarlar,
 4. Garantili onarım için yetkili servise başvurulmadan önce Groupe Seb yetkili personeli veya yetkili servis personeli dışında birinin, cihazı onarım veya tadiline kalkışması durumunda,
 5. Üründe kullanılan aksesuar parçalar.
- Yukarıda belirtilen arızaların giderilmesi ücret karşılığı yapılır.

GARANTİ ŞARTLARI

Bu ürün ev kullanımı için tasarlanmıştır. Profesyonel kullanım için uygun değildir.

1. Garanti Süresi, ürünün teslim tarihinden itibaren başlar ve **2** yıldır.
2. Ürünün bütün parçaları dahil olmak üzere tamamı firmamızın garantisi kapsamındadır.
3. Ürünün garanti süresi içinde arızalanması durumunda, tamirde geçen süre garanti süresine eklenir.
4. Ürünün tamir süresi en fazla 30 iş günüdür. Bu süre, ürünün servis istasyonuna, servis istasyonunun olmaması durumunda, ürünün satıcısı, bayii, acentası, temsilciliği, ithalatçısı veya imalatçısından birine bildirim tarihinden itibaren başlar.
5. Sanayi ürününün arızasının 15 iş günü içerisinde giderilmemesi halinde, imalatçı veya ithalatçı; ürünün tamiri tamamlanıncaya kadar, benzer özelliklere sahip başka bir sanayi ürününü tüketicinin kullanımına tahsis etmek zorundadır.
6. Ürünün garanti süresi içerisinde, gerek malzeme ve işçilik, gerekse montaj hatalarından dolayı arızalanması halinde, işçilik masrafı, değiştirilen parça bedeli ya da başka herhangi bir ad altında hiçbir ücret talep etmeksizin, tamiri yapılacaktır.
7. Ürünün:
 - Teslim tarihinden itibaren garanti süresi içinde kalmak kaydıyla bir yıl içerisinde, aynı arızayı ikiden fazla tekrarlaması veya farklı arızaların dörtten fazla veya belirlenen garanti süresi içerisinde farklı arızaların toplamının altıdan fazla olması unsurlarının yanı sıra, bu arızaların üründen yararlanmamayı sürekli kılması,
 - Tamiri için gereken azami sürenin aşılması,
 - Servis istasyonunun mevcut olmaması halinde sırasıyla satıcısı, bayii, acentası, temsilciliği, ithalatçısı veya imalatçısından birinin düzenleyeceği raporla arızanın tamirinin mümkün bulunmadığının belirlenmesi durumlarında, ücretsiz olarak değiştirme işlemi yapılacaktır.
8. Ürünün kullanma kılavuzunda yer alan hususlara aykırı kullanılmasından kaynaklanan arızalar garanti kapsamı dışındadır.
9. Garanti süresi içerisinde, servis istasyonları tarafından yapılmasının zorunlu olduğu, imalatçı veya ithalatçı tarafından şart koşulan periyodik bakımlarda; verilen hizmet karşılığında tüketiciden işçilik ücreti veya benzeri bir ücret talep edilemez.
10. Garanti belgesi ile ilgili olarak çıkabilecek sorunlar için T.C. Sanayi ve Ticaret Bakanlığı Tüketicinin ve Rekabetin Korunması Genel Müdürlüğü'ne başvurulabilir.

Bu Garanti Belgesi'nin kullanılmasına 4077 sayılı Kanun ile bu Kanun'a dayanılarak yürürlüğe konulan Garanti Belgesi Uygulama Esaslarına Dair Tebliğ uyarınca, T.C. Sanayi ve Ticaret Bakanlığı Tüketicinin ve Rekabetin Korunması Genel Müdürlüğü tarafından izin verilmiştir.

İMALATÇI VEYA İTHALATÇI FİRMANIN:

Ünvanı : Groupe SEB İstanbul Ev Aletleri Tic. A.Ş.
Adresi : Beybi Giz Plaza Dereboyu Cad. Meydan sok. No:28
Kat:12 34398
Maslak/İstanbul

DANIŞMA HATTI: 444 40 50

FİRMA YETKİLİSİNİN:

GROUPE SEB İSTANBUL
EV ALETLERİ TİCARET A.Ş.

MALIN:

Markası : ROWENTA
Cinsi : ÜTÜ
Modeli : DE300 - DE400 - DE433 - DM510 - DM520 - DM540 -
DM213 - DM940 - DX2100 - DX5100 - DX5300 - DX5301
- DZ5010 - DG065 - DG110 - DZ5030 - DZ9020 - DZ1400
- DX2100 - DX5100 - DX5300 - DX5301 - DZ2005 -
DZ2010 - DZ2015 - DZ2020 - DZ2025 - DZ2030 -
DZ2035 - DZ2110 - DZ2120 - DZ5110 - DZ5120 -
DZ5130 - DW4010 - DW4020 - DW5010 - DW5020 -
DW5030 - DW5035 - DW8010 - DW8011- DW8020 -
DW8110 - DW8111 - DW8120 - DW9010 - DW9020 -
DW9025 - DW9030 - DW9035 - DW9040 - DW9110 -
DW9120 - DW9125 - DW9130 - DW9135 - DW9140 -
DA1510 - DA1550 - IS9100 - DR5050

Belge İzin Tarihi : 14.05.2009
Garanti Belge No : 69129
Azami Tamir Süresi : 30 gün
Garanti Süresi : 2 yıl

ÜRÜN KULLANIM ÖMRÜ 7 YIL

Üretici Firma:
GROUPE SEB International
Chemin du Petit Bois Les 4 M-BP 172
69134 ECULLY Cedex -FRANCE
Tel:0033 <Tel:0033> 472 18 18 18
Fax:00 33 472 18 16 55

TR

SATICI FİRMANIN

Ünvanı :
Adresi :
Tel-Telefax :
Fatura Tarih ve No :
Teslim Tarihi ve Yeri :
TARİH-İMZA-KAŞE :

Size en yakın servisimizi 444 40 50 numaralı Tüketici Danışma Hattımızdan öğrenebilirsiniz.

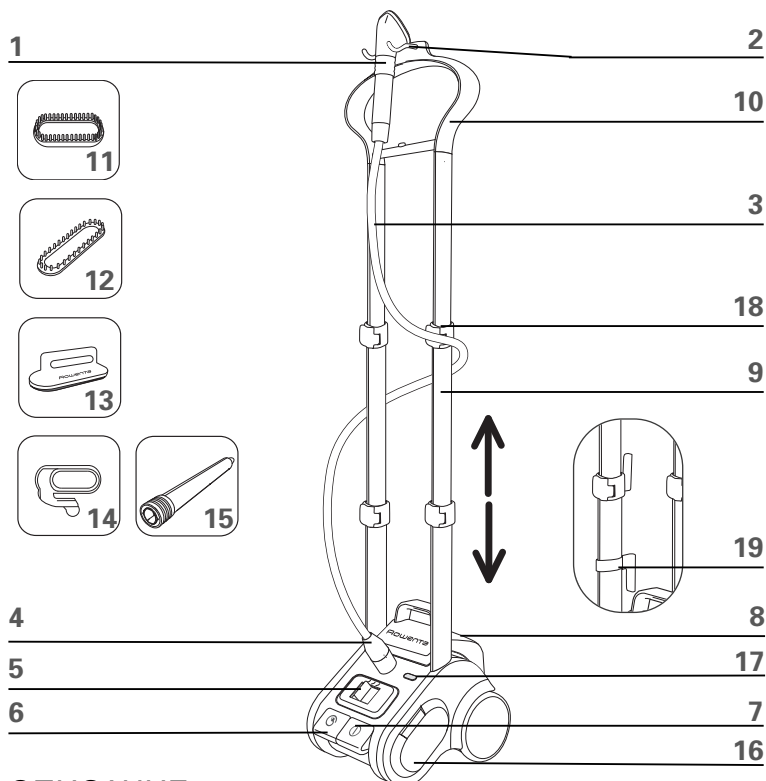

ОПИСАНИЕ

- | | |
|---------------------------------------|--|
| 1. Паровая ручка | 12. Насадка-щетка для мебельной обивки* |
| 2. Подвесной крючок | 13. Насадка-щетка для удаления ворсинок* |
| 3. Паропровод | 14. Насадка для удаления складок* |
| 4. Гнездо паропровода | 15. Удлиняющая насадка для чистки штор* |
| 5. Кнопка для регулировки подачи пара | 16. Отсек для хранения приспособлений |
| 6. Наматывающее устройство для шнура* | 17. Индикатор питания |
| 7. Ножной включатель/ выключатель | 18. Крепежные скобы стойки |
| 8. Съемный резервуар для воды | 19. Наматывающее устройство для шнура* |
| 9. Двойная телескопическая стойка | |
| 10. Встроенные одежные плечики* | |
| 11. Насадка-щетка для чистки тканей* | |

* В зависимости от модели данные приспособления имеются только в некоторых моделях устройства либо предоставляются дополнительно на условиях доплаты.

ПРАВИЛА ТЕХНИКИ БЕЗОПАСНОСТИ

При эксплуатации устройства не обходимо соблюдать свод основных правил по технике безопасности: Перед началом работы с устройством внимательно прочитайте данную инструкцию по эксплуатации.

- Во избежание контакта с горячей водой, вытекающей из отверстий для выпуска пара, осматривайте устройство перед каждым использованием и при включении устройства держите его на расстоянии от себя.
- Запрещается использовать устройство не по назначению.
- Во избежание риска удара электрическим током не погружайте устройство в воду или другую жидкость.
- Выключайте устройство перед подключением к сети электропитания или отключением от сети. Не тяните за шнур электропитания для отключения устройства из розетки; для того, чтобы отключить устройство, придерживайте и аккуратно тяните штепсельную вилку.
- Следите за тем, чтобы шнур не соприкасался с горячими поверхностями. Прежде чем убрать устройство на хранение, дайте ему полностью остыть. Перед тем, как убрать устройство на хранение, шнур электропитания необходимо, не затягивая, обмотать вокруг устройства, или намотать его с помощью наматывающего устройства.
- Не направляйте струю пара на людей или животных, никогда не гладьте одежду непосредственно на человеке.
- Перед тем как наполнить устройство водой, слить из него воду или прекратить работу с устройством, обязательно отключайте его от сети электропитания.

- Запрещается работать с устройством, если шнур питания неисправен или если устройство повреждено или неисправно. Чтобы избежать удара электрическим током, не разбирайте и не пытайтесь отремонтировать устройство самостоятельно. Для осмотра или починки устройства обратитесь в ближайший аккредитованный центр технического обслуживания Rowenta. Некорректная сборка деталей может привести к пожару, удару электрическим током или телесным повреждениям во время работы с упомянутым устройством.
- Устройство не предназначено для использования детьми или лицами с пониженными физическими, чувственными или умственными способностями или при отсутствии у них опыта или знаний по безопасной эксплуатации устройства, если они не находятся под контролем или не проинструктированы об использовании прибора лицом, ответственным за их безопасность.
- Дети должны находиться под контролем ответственного лица для недопущения игры с прибором.
- Прикосновение к горячим металлическим частям устройства, контакт с горячей водой или паром, могут привести к ожогам. Соблюдайте осторожность при сливе воды из отпаривателя, поскольку в резервуаре может оставаться горячая вода.
- Наливайте воду только в резервуар для воды.
- Запрещено вставлять или бросать какие-либо предметы в отверстия или паропровод устройства.
- Следите за тем, чтобы паропровод и паровой патрубков находились по отношению к резервуару в поднятом положении.
- Всегда отпаривайте таким образом, чтобы паропровод находился в вертикальном положении и ведите его сверху вниз. Во избежание брызг горячей воды никогда не отпаривайте в горизонтальном положении и не отклоняйте отпариватель назад.
- Если отпариватель нагрет или подключен к сети электропитания, избегайте соприкосновения парового патрубка с любой поверхностью или шнуром электропитания устройства. Используйте специально предусмотренную опору.
- Во избежание контакта с горячей водой, при смене насадок убедитесь, что устройство отключено и что из него не идет пар.
- При смене насадок соблюдайте осторожность, поскольку вследствие конденсации пара на них может оставаться горячая вода. Чтобы избежать контакта с горячей водой, дайте насадкам остыть.
- Рекомендуется использовать только комплектующие фирмы Rowenta, поскольку использование других комплектующих может привести к пожару, удару электрическим током или телесным повреждениям.
- Работа с устройством должна осуществляться только в закрытых помещениях.

ОСОБЫЕ РЕКОМЕНДАЦИИ

- Чтобы не возникло перегрузок электросети, не подключайте к этой сети другое высокомоощное устройство.
- В случае если удлинитель необходим, сила тока в нем должна составлять 15 ампер. Удлинители, рассчитанные на более слабую силу тока, подвержены риску перегрева. Убедитесь, что удлинитель не был случайно отключен от сети электропитания или что на него никто случайно не наступил.

ХРАНИТЕ ЭТУ ИНСТРУКЦИЮ

Защитим окружающую среду!

- ① Ваше устройство состоит из большого количества материалов, которые могут быть восстановлены или подлежать повторному использованию.
- ② Если Вы больше не нуждаетесь в устройстве, отнесите его в пункт приема бытовых отходов или аккредитованный центр технического обслуживания.



Сборка:

Подготовка к работе:

- Установите корпус устройства на пол и снимите резервуар для воды.

Установка стойки на устройство:

- Вставьте стойки 1 и 2 как показано на схеме справа, проверьте, чтобы стойки были установлены в соответствии с отметками на устройстве.
- Надавите на стойки до их полной установки на приборе.

Фиксация стоек

- После того, как стойки вставлены, положите корпус устройства на бок.
- Поверните два стержня крепления, расположенные на корпусе отпаривателя, на 90° и зафиксируйте таким образом стойки.
- Для этого воспользуйтесь монетой или предметом подобной формы.
- Зафиксировав стойки, поставьте корпус устройства в рабочее положение.

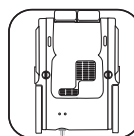
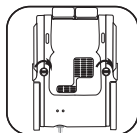
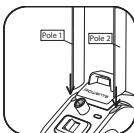

RU

Установка встроенных одежных плечиков:

- Возьмите плечики так, чтобы сторона с крючком для щетки была повернута к Вам.
- Пользуясь отметками, проверьте правильность установки одежных плечиков.
- Вставьте оба конца одежных плечиков в фиксирующие наконечники для регулировки длины стоек и одновременно надавите на оба конца до тех пор, пока одежные плечики не зафиксируются в наконечниках.
- В случае если необходимо снять стойки с корпуса устройства, переверните корпус и приступайте к раскреплению стоек.
- После этого поверните прибор вертикально. Отрегулируйте желаемую высоту стоек при их раскреплении, затем осторожно потяните их вверх и снова зафиксируйте.

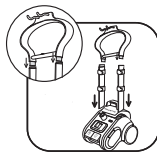

Предупреждение: При раскреплении четырех крепежных скоб продолжайте придерживать встроенные одежные плечики рукой.

- Владельцу устройства запрещается снимать плечики со стоек.

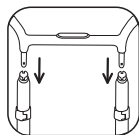

Крепление паропровода к устройству:

- 1) Вставьте конец паропровода в гнездо, расположенное на устройстве.
- 2) Установите зажимное кольцо и зафиксируйте гнездо.

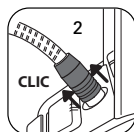

Наполнение резервуара водой.

- Следите за тем, чтобы устройство было отключено от сети электропитания. Потяните резервуар для воды вверх и снимите его с корпуса устройства. Отвинтите крышку и залейте воду в резервуар. Объем резервуара – 3,785 л.



внимание

Запрещается использовать воду с примесями (такими как крахмал, эфирные масла, ароматизаторы, водосмягчающие средства и т.д.) для заполнения резервуара отпаривателя. Эти примеси могут изменять свойства пара и приводить к образованию осадка.

- Вы можете использовать для отпаривателя воду из-под крана. Если вода, которую Вы используете, содержит известь, Rowenta рекомендует смешивать воду из-под крана и дистиллированную воду в равном соотношении, благодаря чему снижается жесткость воды; также можно использовать родниковую воду в бутылках или только дистиллированную воду.



- Закройте крышку, установите резервуар для воды на корпус устройства.

Рекомендации

- Рекомендуем свериться с памяткой по уходу за одеждой, на которой имеются инструкции от производителя. Также, рекомендуем для проверки работы устройства обработать сначала невидимую часть одежды, например, внутренний шов.
- Прочитайте рекомендации по уходу за тканью на бирках, имеющихся на проглаживаемой одежде.
- Удостоверьтесь в устойчивости цвета ткани, используя для этого невидимую часть одежды (внутренняя сторона каймы).
- Следите за тем, чтобы паровая ручка не входила в контакт с шелком или бархатом.
- Некоторые изделия эффективнее отглаживаются с изнанки.
- Если Вы гладите нижнюю часть изделия, расположенную вблизи от пола, необходимо как можно чаще приподнимать паропровод, чтобы избежать конденсации пара. Бульканье характерно в тех случаях, когда затруднена проходимость паропровода.
- Для проглаживания более плотных тканей может понадобиться больше времени.
- Постоянно соблюдайте меры предосторожности.

Применение

Предупреждение: Запрещается гладить одежду непосредственно на человеке. В процессе глажки паропровод и паровая ручка могут нагреваться до высоких температур. Это нормально. Соблюдайте меры предосторожности и избегайте длительного контакта с этими деталями.

- При работе с устройством необходимо убрать с пола любые предметы, препятствующие передвижению по полу основы отпаривателя (отпариватель должен работать на ровной горизонтальной поверхности). Следите за тем, чтобы отверстия на нижней части устройства не закупоривались.

- В случае необходимости отрегулируйте желаемую высоту стоек при их раскреплении, затем осторожно потяните их вверх и снова зафиксируйте. При раскреплении четырех крепежных скоб продолжайте держать встроенные одежные плечики рукой.

- Вставьте вилку питания в розетку и включите устройство нажатием ножной кнопки. Загорается индикатор питания. Отпариватель начинает работать.

- Желаемое количество пара может задаваться с помощью кнопки регулировки подачи пара, в зависимости от модели*.

- Пар генерируется устройством за 60 секунд, если кнопка регулировки подачи пара стоит на максимальной отметке.

- Наденьте одежду на плечики. Возьмите в руки паровую ручку; следите при этом, чтобы отверстия распределения пара были направлены в противоположную от Вас сторону. Начните глажку, аккуратно притрагиваясь к ткани паровой ручкой, выполняя вертикальные движения сверху вниз. Начинайте гладить одежду сверху, постепенно опускаясь вниз. Всегда отпаривайте таким образом, чтобы паропровод находился в вертикальном положении.

- В паропроводе во время работы может слышаться бульканье. Этот звук является естественным результатом конденсации пара. Если Вы услышите бульканье в паропроводе, приподнимите его так, чтобы направить конденсированный пар в устройство.

Предупреждение: Запрещается использовать отпариватель без воды.

Предупреждение: Не используйте отпариватель более 3 часов подряд.

Предупреждение: Не сгибайте паропровод во время работы или при уборке на хранение.

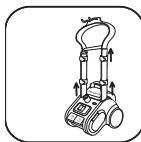

Приспособления (в зависимости от модели)

Перед использованием приспособлений ознакомьтесь с рекомендациями производителя.

Кроме того, советуем опробовать приспособление на невидимой части одежды.

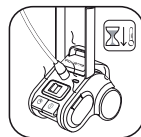

Насадка-щетка для мебельной обивки*

Благодаря насадке-щетке для мебельной обивки пар проникает глубоко в структуру плотных и грубых тканей и позволяет быстро добиться превосходных результатов.

Перед тем, как закрепить приспособление на устройстве, убедитесь, что устройство отключено от сети электропитания и полностью охлаждено.

- Закрепите насадку-щетку для мебельной обивки на паровой ручке, выровняв нижнюю часть щетки по нижней части паровой ручки. Зафиксируйте насадку на паровой ручке легким нажатием на верхнюю часть щетки до появления щелчка, указывающего на фиксацию насадки.

- Аккуратно пройдитесь щеткой по намеченному участку ткани, учитывая фактуру или направление волокон ткани.

- Перед тем, как снять насадку-щетку для мебельной обивки, отключите устройство из сети электропитания и дождитесь, пока оно полностью остынет. После этого нажмите кнопку на верхней части щетки и потяните насадку вперед.

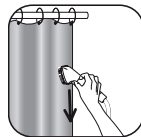

RU

* В зависимости от модели данные приспособления имеются только в некоторых моделях устройства либо предоставляются дополнительно на условиях доплаты.

Насадка-щетка для чистки тканей*

Насадка-щетка для чистки тканей раскрывает уточную нить ткани, способствуя оптимальному проникновению пара.

Перед тем, как закрепить приспособление на устройстве, убедитесь, что устройство отключено от сети электропитания и полностью охлаждено.

- Закрепите насадку-щетку для чистки тканей на паровой ручке, выровняв нижнюю часть щетки по нижней части паровой ручки. Зафиксируйте насадку на паровой ручке легким нажатием на верхнюю часть щетки до появления щелчка, указывающего на фиксацию насадки.
- Аккуратно пройдитесь щеткой по намеченному участку ткани, учитывая фактуру или направление волокон ткани.
- Перед тем, как снять насадку-щетку для чистки тканей, отключите устройство из сети электропитания и дождитесь, пока оно полностью остынет. После этого нажмите разъединяющую кнопку на верхней части щетки и потяните насадку вперед.



Насадка для удаления складок*

- Аккуратно надавливайте на насадку до тех пор, пока она не зафиксируется на месте.
- Раскройте насадку для удаления складок путем нажатия на рукоятку.
- Одежда должна располагаться между насадкой для удаления складок и паровой ручкой.
- Отпустите рукоятку.
- Начинать гладить с верхней части одежды, постепенно перемещая насадку для удаления складок вниз.
- После того, как устройство отключено от сети электропитания и полностью остыло, снимите насадку для удаления складок, перевдвигая ее по паровой ручке.

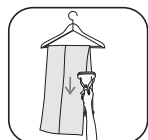
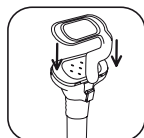

Насадка-щетка для удаления ворсинок*

Насадка-щетка для удаления ворсинок – независимое приспособление, и на паровую ручку не крепится. Вы можете пользоваться этим приспособлением отдельно, без отпаривателя.

Насадка-щетка для удаления ворсинок позволяет безукоризненно очищать предметы от волосинок, ворсинок и шерсти животных.

- Используя насадку-щетку для удаления ворсинок, осуществляйте чистку не спеша, учитывая направление или фактуру волокон ткани.
- Чтобы прочистить щетку, пройдитесь ею по ткани в противоположном направлении. Для этих целей рекомендуем использовать кусок старой ткани, предназначенной на выброс.

Рекомендации после использования

- После окончания работы с отпаривателем, выключите его (при этом индикатор питания гаснет) и отключите от сети электропитания.
- После окончания работы с устройством повесьте паровую ручку на плечики в вертикальном положении.
- Чтобы убрать шнур, нажмите кнопку наматывающего устройства для шнура или обмотайте шнур вокруг держателей*

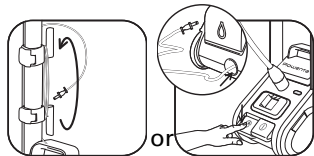

- Перед каждой уборкой отпаривателя на хранение необходимо сливать воду из резервуара.

- Запрещено переносить отпариватель за ручку резервуара. Устройство оснащено роликами для легкости перемещения.

Предупреждение: Запрещается прикасаться к паровой ручке до ее полного охлаждения.

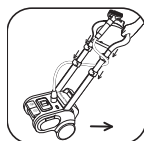

* В зависимости от модели данные приспособления имеются только в некоторых моделях устройства либо предоставляются дополнительно на условиях доплаты.

Уход

• Устройство следует чистить влажной тряпкой. Регулярно удаляйте накипь из устройства для поддержания его в наилучшей функциональной форме. Частота процедур по удалению накипи зависит от количества воды и частоты использования устройства. Рекомендуем очищать устройство от накипи не менее одного раза в год или через каждые 50 часов эксплуатации.

Для очищения устройства от накипи выполняйте следующие действия:

1. Убедитесь, что устройство полностью остыло.

Отключите отпариватель от сети электропитания и извлеките паропровод из корпуса устройства. Сложите телескопические стойки.

2. Налейте чистую воду в резервуар и снова установите его на корпусе. Таким образом, бойлер, расположенный внутри корпуса, заполняется некоторым количеством воды.

3. Снимите водный резервуар с корпуса и через открытое гнездо паропровода слейте воду из бойлера в раковину.

Таким образом, вымываются накипь и прочий осадок.

4. Многократно повторяйте действия 2 и 3 до тех пор, пока накипь не будет полностью удалена.



Совет: Средства для удаления накипи для отпаривателей и электрических чайников, которые предлагаются в магазинах, позволят Вам выполнять более эффективное очищение от накипи через каждые 50 часов работы устройства. Чтобы пар не вызывал раздражений, используйте только средства на основе лимонной кислоты. Соблюдайте инструкции по эксплуатации для отпаривателей или электрических чайников.

Устранение неисправностей

НЕИСПРАВНОСТЬ	Возможные причины	Способы устранения
Отсутствует пар.	Устройство не включено.	Убедитесь, что устройство правильно подключено к сети электропитания и нажмите кнопку включения/выключения (на передней части корпуса устройства). При этом должен загореться индикатор питания.
	Резервуар для воды пуст.	Убедитесь, что паропровод не согнут и не заломан.
	Резервуар для воды пуст.	Отключите устройство и залейте воду в резервуар.
Слабая подача пара.	Из-за нерегулярной промывки водой в устройстве образовалась накипь.	Очищайте отпариватель от накипи не менее одного раза в год, или через каждые 50 часов эксплуатации. Если Вы используете воду с примесями извести, необходимо чаще очищать устройство от накипи.
	Резервуар для воды пуст.	Отключите устройство и залейте воду в резервуар.
Через отверстия паровой щетки вытекает вода.	В паропроводе скопился конденсат.	Запрещается использовать отпариватель в горизонтальном положении. Удерживайте паропровод вертикально в натянутом положении до тех пор, пока вода не стечет обратно в отпариватель.
Отпариватель медленно нагревается.	Из-за нерегулярной промывки водой в устройстве образовалась накипь.	Промывайте отпариватель водой не менее одного раза в год, или через каждые 50 часов эксплуатации. Если Вы используете воду с примесями извести, необходимо чаще очищать устройство от накипи.

RU

Если причину неисправности установить не удалось, обратитесь в аккредитованный сервисный центр ROWENTA www.rowenta.com

С целью усовершенствования производимых изделий, компания Rowenta сохраняет за собой право изменять их технические параметры без предварительного уведомления.

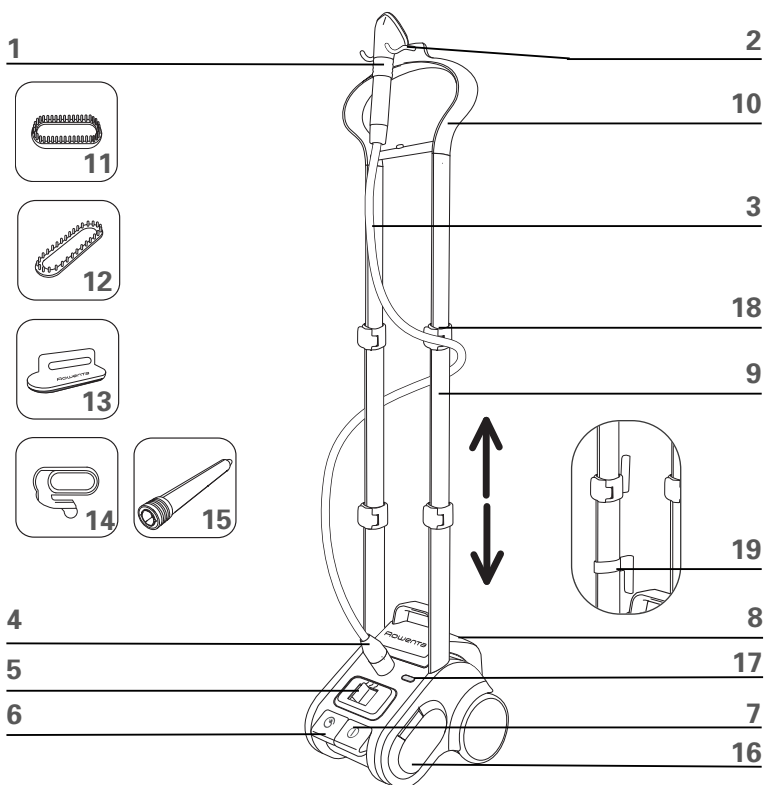

ОПИС

- | | |
|--|---|
| 1. Парова праска | 12. Насадка-щітка для меблевої оббивки* |
| 2. Підвісний гачок | 13. Насадка-щітка для видалення ворсинок* |
| 3. Паропровід | 14. Насадка для видалення зборок* |
| 4. Гніздо паропроводу | 15. Здовжувальний насадку для чищення штор* |
| 5. Кнопка для регулювання подання пари | 16. Відсік для зберігання пристосувань |
| 6. Намотувальний пристрій для шнуру | 17. Індикатор живлення |
| 7. Ножний вмикач/вимикач | 18. Кріпильні скоби стойки |
| 8. Знімний резервуар для води | 19. Намотувальний пристрій для шнуру* |
| 9. Двійчата телескопічна стойка | |
| 10. Вбудовані одяжні плічки* | |
| 11. Насадка-щітка для чищення тканини | |

*Залежно від моделі ці пристосування є тільки у деяких моделях пристрою або надаються додатково на умовах доплати.

ПРАВИЛА ТЕХНІКИ БЕЗПЕКИ

Під час експлуатації пристрою необхідно дотримуватися певних правил техніки безпеки:

- Перш ніж почати застосовувати пристрій уважно ознайомтеся з даною інструкцією з експлуатації
- Щоб запобігти контакту з гарячою водою, що витікає з отвору для випускання пари оглядайте пристрій перед використанням та при включенні пристрою тримайте його дедалі від себе.
- Забороняється використовувати пристрій не за призначенням.
- Щоб запобігти небезпеці удару електричним струмом не занурюйте пристрій у воду чи іншу рідину.
- Завжди вимикайте пристрій перш ніж підключати його до мережі електроживлення та відключати від неї. Не тягніть за шнур електроживлення для відключення пристрою від розетки; для того, щоб відключити пристрій, підтримуйте та обережно тягніть штепсельну вилку.
- Стежте за тим, щоб шнур не стикався з гарячими поверхнями. Перш ніж прибрати пристрій, дайте йому повністю охолонути. Перш ніж прибрати пристрій на зберігання, шнур електроживлення необхідно, не зтягаючи, обмотати навколо пристрою або намотати його за допомогою намотувального пристрою.
- Не слід направляти струм пари на людей та тварин, ніколи не прасуйте одяг безпосередньо на людині.
- Перш ніж наповнювати пристрій водою, зливати з нього воду або припиняти роботу з пристроєм, обов'язково відключіть його з мережі електроживлення.
- Забороняється працювати з пристроєм, якщо шнур живлення зіпсований або якщо пристрій пошкоджено чи зіпсовано. Щоб уникнути удару електричним струмом, не розбирайте та не намагайтесь від-

ремонтувати пристрій самостійно. Для огляду або ремонту пристрою зверніться до найближчого акредитованого центру технічного обслуговування Rowenta. Некоректне складання деталей може призвести до пожежі, удару електричним струмом або тілесним ушкодженням під час роботи зі згаданим пристроєм.

- Пристрій не розрахований на використання дітьми та особами з пониженими фізичними, чуттєві або розумовими здібностями або через брак у них досвіду або навичок з безпечної експлуатації, якщо вони не знаходяться під контролем або не отримали відповідних інструкцій щодо використання пристрою особою, відповідальною за їх безпеку.

- Діти повинні контролюватися відповідальними особами для не допущення гри з пристроєм.

- Торкання гарячих металевих частин пристрою, контакт з гарячою водою або паром, можуть призвести до опіків. Будьте обережні при зливу води з відпарювача, оскільки в резервуарі може залишатися гаряча вода.

- Наливайте воду тільки в резервуар для води.

- Забороняється вставляти або кидати будь-які предмети в отвір чи паропровід пристрою.

- Стежте за тим, щоб паропровід та паровий пацівок знаходилися по відношенню до резервуару в піднятому положенні.

- Слід прасувати тільки у вертикальному положенні зверху вниз. Щоб запобігти бризок ніколи не відпарюйте в горизонтальному положенні та не відхиляйте відпарювач назад.

- Якщо відпарювач нагрітий чи підключений до мережі електроживлення, уникнути стикання парового пацівка з будь-якою поверхнею або шнуром електроживлення пристрою. Використовуйте спеціально передбачену опору.

- Щоб уникнути контакту з гарячою водою під час зміни насадок переконайтеся, що пристрій відключено та що з нього не йде пара.

- При зміні насадок будьте обережні, оскільки внаслідок конденсації пари на них може залишатися гаряча вода. Щоб запобігти контакту з гарячою водою, дайте насадкам охолонути.

- Рекомендовано використовувати тільки деталі фірми Rowenta, оскільки використання інших запасних частин може призвести до пожежі, удару електричним струмом чи отримання тілесних ушкоджень.

- Робота з пристроєм повинна здійснюватися тільки у закритих приміщеннях.

ОКРЕМІ РЕКОМЕНДАЦІЇ

- Щоб уникнути перевантаження електромережі, не підключайте до цієї мережі інший потужний пристрій.

У випадку якщо потрібен подовжувач, сила току в ньому повинна складати 15 ампер. Подовжувачі, розраховані на більш слабу силу струму, схильні до ризику перегріву.

Переконайтеся, що подовжувач випадково не відключений від мережі електроживлення або щоб хтось на нього не наступив.

ЗБЕРІГАЙТЕ ЦЮ ІНСТРУКЦІЮ

ЗАХИЩАЙМО ОТОЧУЮЧЕ СЕРЕДОВИЩЕ!

☉ У цьому приладі багато матеріалів, які можуть бути цінними або можуть використовуватись повторно.

☛ Якщо вам більш не потрібен пристрій, віднесіть його до пункту прийому побутових відходів або акредитованого центру технічного обслуговування.



Складання:

Підготовка:

• Встановіть корпус пристрою на підлогу та зніміть резервуар для води.

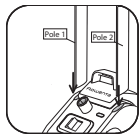

Встановлення стойки на пристрій:

• Вставте стойки 1 та 2 як показано на схемі праворуч, перевірте, щоб стойки були встановлені відповідно до відміток на пристрої.

• Натисніть на стойки до їх повного встановлення на пристрій.

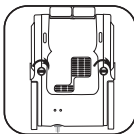

Фіксування стоїк:

• Після того, як стойки встановлені, положіть корпус пристрою на бік.

• Поверніть два стрижні кріплення, розташовані на корпусі відпарювача, на 90° та зафіксуйте таким чином стойки.

• Для цього використовуйте монету або предмет подібної форми.

• Зафіксувавши стойки, поставте корпус пристрою в робочому положенні.

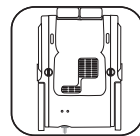

UK

Встановлення вбудованих одяжних плічок:

• Візьміть плічки так, щоб сторона з гачком для щітки була повернена до Вас.

• Використовуйте відмітки, перевірте вірність встановлення одяжних плічок.

• Вставте обидва кінці одяжних плічок у фіксуючі наконечники для регулювання довжини стоек та одночасно натисніть на обидва кінці до тих пір, доки одяжні плічки не будуть зафіксовані в наконечниках.

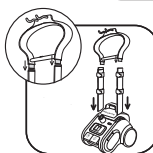

- У випадку якщо необхідно зняти стойку з корпусу пристрою, поверніть корпус та починайте розкріпляти стойку.
- Поверніть прилад вертикально. Відрегулюйте бажану висоту стоек при їх розкріпленні, потім обережно потягніть їх догори та знову зафіксуйте.

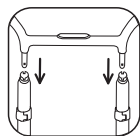

Попередження: При розкріпленні чотирьох кріпильних скоб продовжуйте підтримувати вбудовані одяжні плічки рукою.

- Власнику пристрою забороняється знімати плічки зі стоек.

Кріплення паропроводу до пристрою:

- 1) Встановіть кінець паропроводу в гніздо, розташоване на пристрої.
- 2) Встановіть затискне кільце

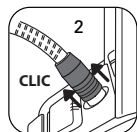

Наповнення резервуару водою

- Переконайтесь, що пристрій відключений від мережі електроживлення. Потягніть резервуар для води доверху та зніміть його з корпусу пристрою. Відгвинтіть кришку та залийте воду в резервуар. Об'єм резервуару – 3,785 літрів.



увага

Забороняється використовувати воду з домішками (такими як крохмаль, ефірна олія, ароматизатори, водопом'ягчуючі засоби, тощо) для заповнення резервуару відпарювача. Ці домішки можуть змінити властивості пари та призвести до утворення осаду.

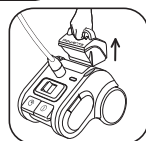

- Ви можете використовувати для відпарювання води з під крану. Якщо вода, яку Ви використовуєте, містить вапно, Rowenta рекомендує змішувати воду з під крану та дистильовану воду у рівному співвідношенні, завдяки чому, знижується жорсткість води; також можна використовувати джерельну воду в пляшках або тільки дистильовану воду.



- Закрийте кришку, встановіть резервуар для води на корпус пристрою.

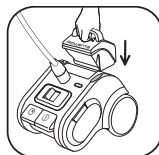

Рекомендації

- Рекомендуємо зверитися з пам'яткою з догляду за одягом, в якій є інструкції від виробника.
- Також, рекомендуємо для перевірки роботи пристрою обробляти спочатку непомітну частину одягу, наприклад внутрішній шов.
- Прочитайте рекомендації щодо догляду за тканиною на бирках на одягу, що прасується.
- Переконайтесь, що колір тканини стійкий, використовуючи для цього непомітну частину одягу (внутрішню сторону габі).
- Слідкуйте за тим, щоб парова ручка не контактувала з шовком та оксамитом.
- Деякі вироби ефективніше прасувати з вивороту.
- Якщо ви прасуєте нижню частину виробу, що розташована поблизу підлоги необхідно якомога частіше піднімати паропровід, щоб уникнути конденсації пари.
- Будькотиння характерне у тих випадках, коли утруднена прохідність паропроводу.
- Для просування більш цупких тканин може знадобитися більше часу.
- Постійно дотримуйтесь застережних заходів.

Застосування

Попередження: Забороняється прасувати одяг безпосередньо на людині. Під час прасування паропровід та парова ручка можуть нагріватися до високих температур.

Це нормально. Дотримуйтесь застережних заходів та уникайте тривалого контакту з такими деталями.

- Під час роботи з пристроєм необхідно прибрати з підлоги всі предмети, що заважають пересуванню по підлозі корпусу відпарювача (відпарювач повинен працювати на рівній горизонтальній поверхні). Стежте за тим, щоб отвір на нижній частині пристрою не закупорювались.

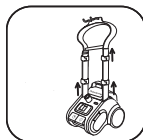

- Відрегулюйте бажану висоту стоек при їх розкріпленні, потім обережно потягніть їх догори та знову зафіксуйте. При розкріпленні чотирьох кріпильних скоб продовжуйте підтримувати вбудовані одержні плічки рукою.

- Вставте вилку живлення в розетку та увімкніть пристрій, натиснувши ножну кнопку. Загорається індикатор живлення. Відпарювач починає працювати.

- Бажана кількість пари може подаватися за допомогою кнопки регулювання подання пари, в залежності від моделі*.

- Пара генерується пристроєм за 60 секунд, якщо кнопка регулювання подання пари стоїть на максимальній відмітці.

- Надягніть одяг на плічку. Візьміть в руки парову ручку; стежте за тим, щоб отвори розподілу пари були направлені в протилежну від вас сторону. Починайте прасувати, акуратно торкаючись тканини паровою ручкою, рухаючись вертикально зверху вниз. Почніть прасувати одяг зверху, поступово спускаючись вниз. Завжди відпарюйте таким чином, щоб паропровід знаходився у вертикальному положенні.

- В паропроводі під час роботи може бути чути булькотіння. Цей звук є звичайним результатом конденсату пари. Якщо ви чуєте булькотіння в паропроводі, підніміть його так, щоб направити конденсовану пару в пристрій.



Попередження: Забороняється використовувати відпарювач без води

Попередження: Не користуйтеся відпарювачем довше 3 годин поспіль.

Попередження: Не згибайте паропровід під час роботи або прибирання для зберігання.

Пристосування (залежно від моделі)

Перш ніж використовувати пристосування ознайомтеся з рекомендаціями виробника.

Окрім того, радимо випробувати пристосування на непомітній частині одягу.

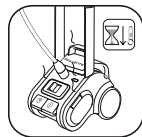

Насадка-щітка для меблевої оббивки*

Завдяки насадці-щітці для меблевої оббивки пара проникає глибоко в структуру цупких та грубих тканин та дозволяє швидко добитися неперевершених результатів.

Перш ніж закріпити пристосування на пристрій, переконайтеся, що пристрій вимкнено від мережі електроживлення та повністю охолоджено.

- Закріпіть насадку-щітку для меблевої оббивки на паровій ручці, вирівнявши нижню частину щітки по нижній частині парової ручки. Зафіксуйте насадку на паровій ручці легко натиснувши на верхню частину щітки до клацання, що вказує на фіксування насадки.

- Акуратно пройдіться щіткою по наміченій ділянці тканини, враховуючи фактуру або напрямку волокон тканини.

- Перш ніж зняти насадку-щітку для меблевої оббивки, вимкніть пристрій з мережі електроживлення, дождіться доки він повністю охолоне. Після цього натисніть кнопку на верхню частину щітки та потягніть насадку вперед.

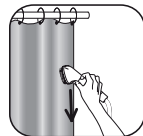

Насадка-щітка для чищення тканини*

Насадка-щітка для чищення тканини розкриває утворювану парову нітку тканини, сприяючи оптимальному проникненню пари.

Перш ніж закріпити пристосування на пристрій, переконайтеся, що пристрій вимкнено від мережі електроживлення та повністю охолоджено.

- Закріпіть насадку-щітку для чищення тканини на паровій ручці, вирівнявши нижню частину щітки по нижній частині парової ручки. Зафіксуйте насадку на паровій ручці легко натиснувши на верхню частину щітки до клацання, що вказує на фіксування насадки.

- Акуратно пройдіться щіткою по наміченій ділянці тканини, враховуючи фактуру або напрямку волокон тканини.

- Перш ніж зняти насадку-щітку для чищення тканини, вимкніть пристрій з мережі електроживлення, дождіться доки він



UK

*Залежно від моделі ці пристосування є тільки у деяких моделях пристрою або надаються додатково на умовах доплати.

повністю охолоне. Після цього натисніть кнопку на верхню частину щітки та потягніть насадку вперед.

Насадка для видалення зборок*

- Акуратно натискайте на насадку до тих пір, поки вона не зафіксується на місці.
- Розкрийте насадку для видалення зборок шляхом натискання на рукоятку.
- Одяг слід розмістити між насадкою для видалення зборок і паровою ручкою.
- Відпустіть рукоятку.
- Починайте прасувати з верхньої частини одягу, поступово пересуваючи насадку для видалення зборок донизу.
- Після того, як пристрій вимкнено від мережі електроживлення та він повністю охолонув, зніміть насадку для видалення зборок, пересуваючи її по паровій ручці.

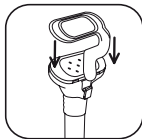

Насадка-щітка для видалення ворсинок*

Насадка-щітка для видалення ворсинок – незалежне пристосування і на паровій ручці не кріпиться. Ви можете користуватися цим пристосуванням окремо, без відпарювача.

Насадка-щітка для видалення ворсинок дозволяє бездоганно очищати предмети від волосинок, ворсинок та вовни тварин.

- Чистка насадкою-щіткою для видалення ворсинок здійснюється не поспішаючи, враховуючи напрямок чи фактуру волокон тканини.
- Щоб прочистити щітку, пройдіться нею по тканині в протилежному напрямку. З цією метою рекомендується використовувати шматок старої тканини, що призначена для викидання.

Рекомендації після використання

- Після закінчення роботи відпарювача вимкніть його (при цьому індикатор живлення гасне) і вимкніть його з мережі електроживлення.
- Після закінчення роботи з пристроєм повісте парову ручку на плічки в вертикальному положенні.
- Щоб забрати шнур, натисніть кнопку намотувального пристрою для шнуру або обмотайте шнур навколо тримача.*

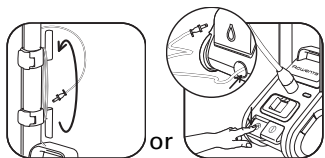
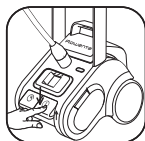

- Перед кожним прибиранням відпарювача необхідно злити воду з резервуара.



- Заборонено переносити відпарювач за ручку резервуара. Пристрій оснащений роликами для легкого пересування.

Попередження: Забороняється торкатися парової ручки до її повного охолодження.

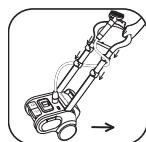

Догляд

- Пристрій слід чистити вологою ганчіркою. Регулярно видаляйте накип з пристрою для підтримки його в найкращій функціональній формі. Частота процедур видалення накипу залежить від якості води та частоти використання пристрою. Рекомендуємо чистити пристрій від накипу не менш одного разу на рік або через кожні 50 годин експлуатації.

Для очищення пристрою від накипу слід робити наступне:

1. Переконайтесь, що пристрій повністю охолонув.



*Залежно від моделі ці пристосування є тільки у деяких моделях пристрою або надаються додатково на умовах доплати.

- Вимкніть відпарювач від мережі електроживлення та витягніть паропровід з корпусу пристрою. Складіть телескопічні стойки.
2. Налийте чистої води в резервуар та знову встановіть його на корпус. Таким чином, бойлер розташований всередині корпусу, заповнюється водою.
3. Зніміть резервуар з корпусу та через відкрите гніздо паропроводу злийте воду з бойлера в раковину. Таким чином, вимиваються накип та інший осад.
4. Повторіть 2 та 3 рази до тих пір, поки накип не буде повністю видалений.



ПОРАДА Засоби для видалення накипи для відпарювача та електричних чайників, які пропонуються в магазинах, дозволять Вам більш ефективно очищати накип через кожні 50 годин роботи пристрою. Щоб пара не викликає подразнення, використовуйте тільки засоби на основі лимонної кислоти. Дотримуйтесь інструкцій з експлуатації для відпарювачів чи електричних чайників.

Усунення несправностей

НЕСПРАВНІСТЬ	Можливі причини	Способи усунення
Відсутня пара	Пристрій не вимкнений	Переконайтесь, що пристрій правильно підключений до мережі електроживлення та натисніть кнопку вмикання/вимикання (на передній частині корпусу пристрою). Загорається індикатор живлення.
	Утруднена прохідність паропроводу	Переконайтесь, що паропровід не зогнутий та не зламаний.
	Резервуар для води пустий.	Вимкніть пристрій та залийте воду в резервуар.
Слабе подання пари	Через нерегулярну чистку в пристрої утворюється накип.	Вичищайте відпарювач від накипу не менш одного разу на рік або через кожні 50 годин експлуатації. Якщо Ви використовуєте воду з домішками вапна, необхідно частіше вичищати пристрій від накипу.
	Резервуар для води пустий.	Вимкніть пристрій та залийте воду в резервуар.
Через отвір парової щітки витікає вода.	В паропроводі скопився конденсат.	Забороняється використовувати відпарювач в горизонтальному положенні. Утримуйте паропровід вертикально в натягнутому положенні до тих пір, поки вода не стече назад в відпарювач.
Відпарювач повільно нагрівається	Через нерегулярну чистку в пристрої утворюється накип.	Вичищайте відпарювач від накипу не менш одного разу на рік або через кожні 50 годин експлуатації. Якщо Ви використовуєте воду з домішками вапна, необхідно частіше вичищати пристрій від накипу.

Якщо причина несправностей не вдалося встановити, зверніться до акредитованого сервісного центру Rowenta www.rowenta.com

З метою удосконалення виробів, що виготовляються, компанія Rowenta зберігає за собою право змінювати їх технічні параметри без попереднього повідомлення.

UK

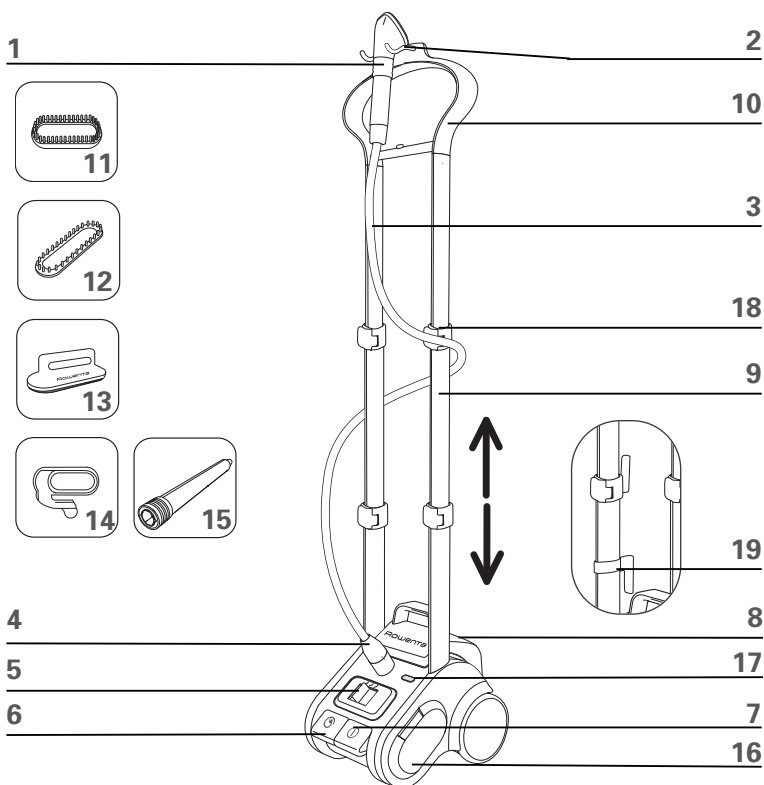

OPIS

- | | |
|---|---|
| 1. Głowica parowa | 12. Szczotka do tkanin używanych do wyposażenia wnętrz* |
| 2. Hak | 13. Szczotka do usuwania zmechaceń* |
| 3. Elastyczna rurka | 14. Plisowarka* |
| 4. Przyłącze rurki | 15. Przedłużacz do firan* |
| 5. Przycisk regulacji podawania pary | 16. Schowek na akcesoria |
| 6. Zwijarka kabla* | 17. Lampka zasilania |
| 7. Przycisk wł./wył. uruchamiany nożnie | 18. Zaciski do mocowania słupków |
| 8. Zdemontowany zbiornik na wodę | 19. Zwijarka kabla* |
| 9. Podwójne słupki teleskopowe | |
| 10. Wbudowany wieszak* | |
| 11. Szczotka do tkanin* | |

*W zależności od modelu: akcesoria dostępne tylko w wybranych modelach lub jako opcja dodatkowa.

PORADY W ZAKRESIE BEZPIECZEŃSTWA

W trakcie użytkowania urządzenia należy przestrzegać następujących podstawowych zasad: Przed rozpoczęciem użytkowania starannie zapoznać się z niniejszą instrukcją obsługi.

- Aby uniknąć oparzenia gorącą wodą z dyfuzorów pary, przed każdym użyciem sprawdzić poprawność działania urządzenia, a podczas używania przytrzymywać je, zachowując bezpieczną odległość.

- Urządzenia używać wyłącznie do celów, do jakich jest przeznaczone.

- Aby uniknąć porażenia prądem elektrycznym, nie zanurzać urządzenia w wodzie i innych płynach.

- Przed podłączeniem/odłączeniem z zasilania wyłączyć urządzenie. Nie wyciągać wtyczki z gniazdka ściennego poprzez pociągnięcie kabla; w tym celu należy najpierw chwycić wtyczkę dłońią, a następnie delikatnie odłączyć z prądu.

- Przewód zasilający nie może stykać się z gorącymi powierzchniami. Przed schowaniem urządzenia należy odczekać do momentu jego całkowitego ostygnięcia. Przed schowaniem, bez zbędnego zaciskania, zwinąć kabel wokół urządzenia lub nawinąć go za pomocą zwijarki.

- Nie kierować strumienia pary w kierunku ludzi i zwierząt. Nie prasować założonych ubrań.

- Przed napełnieniem wodą, opróżnieniem lub na czas nieużywania odłączyć urządzenie z gniazdka elektrycznego.

- Nie używać urządzenia w przypadku, gdy jest ono zepsute lub uszkodzone albo gdy uszkodzony jest kabel zasilający. Aby uniknąć ryzyka porażenia prądem elektrycznym, unikać samodzielnego demontażu i naprawy urządzenia. W celu dokonania naprawy lub przeglądu prosimy przekazać urządzenie do naj-

bliższego autoryzowanego serwisu firmy Rowenta. Złe zamontowanie elementów może spowodować pożar, porażenie prądem albo obrażenia ciała.

- Urządzenie to nie powinno być używane przez osoby (w tym przez dzieci), których zdolności fizyczne, sensoryczne lub umysłowe są ograniczone, ani przez osoby nie posiadające odpowiedniego doświadczenia lub wiedzy, chyba że osoba odpowiedzialna za ich bezpieczeństwo nadzoruje ich czynności związane z używaniem urządzenia lub udzieliła im wcześniej wskazówek dotyczących jego obsługi.
- Należy dopilnować, aby dzieci nie używały urządzenia do zabawy.
- Wszelki kontakt z gorącymi elementami metalowymi urządzenia, gorącą wodą lub parą może spowodować oparzenia. Podczas opróżniania prasowarki zachować ostrożność, ponieważ w zbiorniku może nadal znajdować się gorąca woda.
- Wodę wlewać wyłącznie do przeznaczonego do tego celu zbiornika.
- Nie wsuwać i nie wrzucać jakichkolwiek przedmiotów do otworów i rur znajdujących się w urządzeniu.
- Upewnić się, że rura i dysza znajdują się ponad zbiornikiem z wodą.
- Prasować tylko ruchem pionowym z góry na dół. - Nie używać prasowarki w ustawieniu poziomym ani nie pochylać jej do tyłu, co zapobiegne pryskaniu gorącą wodą.
- Unikać kontaktu dyszy parowej z jakąkolwiek powierzchnią lub z kablem zasilającym, gdy urządzenie jest gorące lub pod napięciem. Używać specjalnie przeznaczonego do tego celu stojaka.
- Aby zapobiec oparzeniu, przed wymianą akcesoriów upewnić się, że urządzenie jest odłączone z zasilania oraz że z urządzenia nie wydobywa się para.
- Podczas wymiany akcesoriów zachować ostrożność, ponieważ może znajdować się w nich woda pochodząca ze skraplania. Aby uniknąć oparzenia gorącą wodą upewnić się, że akcesoria są zimne.
- Zaleca się stosowanie akcesoriów marki Rowenta; stosowanie akcesoriów innych marek może spowodować pożar, porażenie prądem lub obrażenia ciała.
- Używać urządzenia wyłącznie wewnątrz pomieszczeń.

PORADY SZCZEGÓŁOWE

- W celu uniknięcia przeciążenia układu elektrycznego unikać podłączania do tego samego obwodu innego urządzenia o wysokim poborze mocy.

W przypadku konieczności użycia przedłużacza elektrycznego, powinien być on dobrany do prądu o natężeniu co najmniej 15 A. Przedłużacze przeznaczone do prądu o niższym natężeniu mogą ulec przegrzaniu. Upewnić się, że nie jest możliwe przypadkowe odłączenie przedłużacza oraz że nie jest on ułożony w sposób mogący spowodować potknięcie.

ZACHOWAĆ NINIEJSZĄ INSTRUKCJĘ

BIERZMY CZYNNY UDZIAŁ W OCHRONIE ŚRODOWISKA!

- ① Urządzenie jest wykonane z materiałów, które mogą być poddawane ponownemu przetworzeniu lub recyklingowi.
- W przypadku konieczności usunięcia urządzenia prosimy o przekazanie go do punktu zbiórki lub do autoryzowanego serwisu.



Montaż:

Przygotowanie:

- Ustawić podstawę urządzenia na podłożu i wyciągnąć zbiornik na wodę.

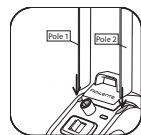

Montaż słupków:

- Wsunąć słupki 1 i 2 zgodnie z rysunkiem po prawej stronie; upewnić się, że po wsunięciu pasują do punktów odniesienia znajdujących się na prasowarce.
- Docisnąć do momentu ich mocnego osadzenia.

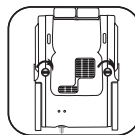

Blokowanie słupków:

- Po wsunięciu słupków odstawić podstawę urządzenia.
- W celu zamocowania słupków obrócić 2 pręty blokujące na podstawie prasowarki o 90°.
- W tym celu użyć monety lub innego tego typu przedmiotu.
- Po zablokowaniu słupków złożyć urządzenie do pozycji roboczej.

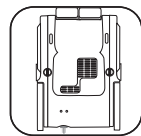

Montaż wbudowanego wieszaka:

- Chwycić wieszak stroną z hakami na szczołkę skierowaną do siebie.
- Sprawdzić poprawność kierunku ustawienia wieszaka na podstawie zaznaczonych punktów odniesienia.
- Wsunąć obydwie końce wieszaka w zakończenia słupków, następnie jednocześnie przycisnąć obydwie końce do momentu ich zatrzaśnięcia.
- W przypadku konieczności odłączenia słupków od podstawy prasowarki najpierw przechylić podstawę i odblokować słupki.

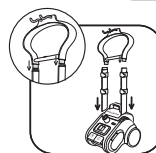

- Ponownie ustawić urządzenie w pozycji pionowej. Po odblokowaniu ustawić słupki na żądanej wysokości, powoli wyciągając je do góry, następnie ponownie zablokować.

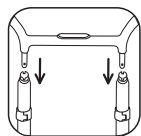

Uwaga: odblokować cztery zaciski, cały czas przytrzymując wbudowany wieszak w ręku.

- Zdejmowanie wieszaka ze słupków nie jest konieczne

Mocowanie rurki parowej do urządzenia:

- 1) Wsunąć końcówkę rurki do przyłącza znajdującego się na urządzeniu.
- 2) Przymocować przyłącze, nakładając pierścień mocujący.

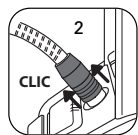

Napełnianie zbiornika wodą

- Upewnić się, że urządzenie jest odłączone od prądu. Wyciągnąć zbiornik z wodą z podstawy urządzenia, chwytając za wierzch i ciągnąc do góry. Odkręcić pokrywę i napełnić zbiornik. Pojemność zbiornika: około 3,785 l.



Ważne

Nie używać wody zawierającej dodatki (krochmal, substancje zapachowe, substancje aromatyczne, zmiękczacze itp.). Dodatki takie mogą zmienić właściwości pary i mogą powodować powstawanie osadów.

- Do prasowarki można nalewać WODĘ WODOCIĄGOWĄ. Jeżeli woda wodociągowa zawiera duże ilości wapna, firma Rowenta zaleca zmieszanie wody wodociągowej z wodą destylowaną w proporcji po połowie, co pozwoli zmniejszyć jej twardość; można także użyć wody źródlanej z butelki lub samej wody destylowanej.



- Po zamknięciu pokrywy ustawić zbiornik z wodą na swoim miejscu na podstawie urządzenia.

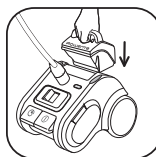

Porady

- Prosimy zapoznać się z zaleceniami producenta podanymi na etykiecie ubraniowej. Zalecamy także wykonanie testu zachowania się materiału, wykorzystując do tego celu niewidoczną na zewnątrz część ubrania lub szew wewnętrzny.
- Prosimy o uważne zapoznanie się z zaleceniami dotyczącymi konserwacji tkaniny podanymi na etykiecie prasowanego ubrania.
- Sprawdzić trwałość koloru tkaniny na niewidocznej na zewnątrz części ubrania (od wewnętrznej strony obszycia).
- Unikać zetknięcia się głowicy parowej z tkaninami jedwabnymi lub materiałem welurowym.
- Niektóre ubrania prasuje się łatwiej po obróceniu ich na wewnętrzną stronę.
- W przypadku prasowania ubrania w dolnej części, przy podłożu, należy często unosić rurkę w celu uniemożliwienia tworzenia się kondensatu. Dźwięk bulgotania może oznaczać, że rurka jest zatkana.
- Tkaniny ciężkie mogą wymagać dłuższego parowania.
- Podczas pracy zachować stałą ostrożność.

Użytkowanie

Uwaga: Nie prasować założonych ubrań. W trakcie pracy elastyczna rurka i głowica parowa mogą rozgrzać się do wysokiej temperatury.

Jest to normalne, przy czym należy zachować ostrożność i unikać dłuższego dotykania tych elementów.

- Podczas pracy z podłoża usunąć wszystkie materiały, które mogłyby blokować podstawę prasowarki (używać na płaskiej, poziomej powierzchni). Nie zasłaniać otworów znajdujących się w dolnej części prasowarki.

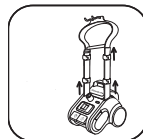

Jeżeli potrzeba, odpowiednio dostosować wysokość słupków – w tym celu odblokować je, powoli wyciągnąć do góry, następnie ponownie zablokować. Odblokować cztery zaciski, cały czas przytrzymując wbudowany wieszak w rękę.

• Podłączyć wtyczkę do gniazda, następnie włączyć prasowarkę, naciskając na pedał. Zapali się lampka zasilania. Prasowarka jest teraz włączona.

• W zależności od modelu możliwa jest regulacja ilości podawanej pary za pomocą przycisku podawania pary.*

• Urządzenie zaczyna wytwarzać parę po 60 sekundach (jeżeli przycisk jest ustawiony w pozycji maksymalnego podawania pary).

• Zawiesić ubranie na wieszaku. Chwycić głowicę parową, kierując otwory dyfuzyjne w kierunku od siebie. Rozpocząć prasowanie; prasować ruchem pionowym z góry na dół, lekko dotykając materiału głowicą parową. Prasowanie rozpocząć od górnej części ubrania, stopniowo przesuwając głowicę w dół. Rurkę elastyczną należy zawsze utrzymywać w pozycji pionowej.

• W trakcie pracy z rurki może wydobywać się dźwięk bulgotania. Jest to normalny wynik skraplania się pary. Gdy pojawi się taki dźwięk należy unieść rurkę, kierując kondensat do prasowarki.



Uwaga: Prasowarka nie może pracować na sucho.

Uwaga: Prasowarka może pracować przez maksymalnie 3 godziny.

Uwaga: Podczas pracy i uk adania unika zaginania rurki.

Akcesoria (w zależności od modelu)

Przed rozpoczęciem użytkowania wybranego akcesoria zapoznać się z zaleceniami jego producenta.

Zalecamy także sprawdzenie jego pracy na niewidocznej na zewnątrz części ubrania.



Szczotka do tkanin używanych do wyposażania wnętrza*

Szczotka ta umożliwia szybkie przenikanie pary w głąb tkanin ciężkich.

Przed przymocowaniem akcesoria upewnić się, że prasowarka jest odłączona od zasilania i całkowicie zimna.

• Nałożyć szczotkę na głowicę parową, dopasowując dolną część szczotki do dolnej części głowicy. Delikatnie dociskając, nasunąć wierzch szczotki na głowicę parową do momentu zatrzaśnięcia.

• Nie wywołując nacisku szczotkować wybraną powierzchnię wzdłuż włókien lub zgodnie z teksturą materiału.

• Przed zdjęciem szczotki z głowicy odłączyć prasowarkę z prądu i odczekać do jej całkowitego wystygnięcia. Nacisnąć przycisk znajdujący się u góry szczotki, następnie zdjąć szczotkę, wysuwając ją do przodu.

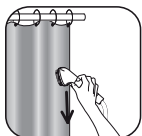

Szczotka do tkanin*

Szczotka rozszerza odstępy pomiędzy wątkami, ułatwiając przenikanie pary do wnętrza tkaniny.

Przed przymocowaniem akcesoria upewnić się, że prasowarka jest odłączona od zasilania i całkowicie zimna.

• Nałożyć szczotkę na głowicę parową, dopasowując dolną część szczotki do dolnej części głowicy. Delikatnie dociskając, nasunąć wierzch szczotki na głowicę parową do momentu zatrzaśnięcia.

• Nie wywołując nacisku szczotkować wybraną powierzchnię wzdłuż włókien lub zgodnie z teksturą materiału.

• Przed zdjęciem szczotki z głowicy odłączyć prasowarkę z prądu i odczekać do jej całkowitego wystygnięcia. Nacisnąć przycisk zwalniający umieszczony u góry szczotki, następnie zdjąć szczotkę, wysuwając ją do przodu.



*W zależności od modelu: akcesoria dostępne tylko w wybranych modelach lub jako opcja dodatkowa.

Plisowarka*

- Delikatnie docisnąć wierzch do momentu dokładnego osadzenia.
- Naciskając uchwyt, otworzyć plisowarkę.
- Umieścić ubranie pomiędzy plisowarką a głowicą parową.
- Zwolnić uchwyt.
- Rozpoczynając od górnej części ubrania, stopniowo przesuwać się w dół.
- Po odłączeniu prasowarki od prądu i jej całkowitym ostygnięciu zdjąć plisowarkę, zsuwając ją na głowicę parową.

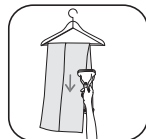

Szczotka do usuwania zmechaceń*

Szczotka ta stanowi odrębny element, który nie wymaga mocowania do głowicy parowej. Można jej używać niezależnie, bez podłączania do prasowarki.

Szczotka służy do bardzo dokładnego usuwania włosów, zmechaceń i sierści zwierząt.

- Ubranie szczotkować powoli wzdłuż włókien lub zgodnie z teksturą materiału.
- Aby usunąć zebrany materiał ze szczotki, szczotkować w kierunku przeciwnym. W tym celu zalecamy wykorzystać stary, nadający się do wyrzucenia kawałek materiału

Po zakończeniu pracy

- Po zakończeniu pracy wyłączyć zasilanie (wyłącza się lampka zasilania), następnie wyciągnąć kabel z gniazdka.
- Po zakończeniu pracy od razu zawiesić głowicę parową pionowo na wieszaku.
- Wcisnąć przycisk zwijarki w celu schowania kabla, następnie owinąć kabel wokół mocowań*

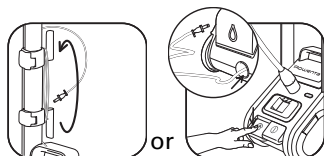

- Przed schowaniem prasowarki za każdym razem usunąć wodę ze zbiornika.



- Nie przenosić prasowarki, przytrzymując ją za uchwyt zbiornika. Urządzenie jest wyposażone w kółka ułatwiające przenoszenie.

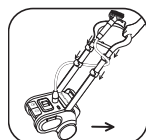

Uwaga: w żadnym przypadku nie dotykać głowicy parowej przed jej całkowitym ostygnięciem.

Czyszczenie

- Urządzenie czyścić wilgotną ściereczką. Aby prasowarka zachowała swoją maksymalną wydajność, należy ją regularnie odkamieniać. Częstotliwość odkamieniania zależy od jakości używanej wody i częstotliwości użytkowania prasowarki. Zaleca się odkamienianie urządzenia co najmniej raz w roku lub co 50 godzin użytkowania.



Aby odkamienić urządzenie należy wykonać następujące czynności:

1. Upewnić się, że urządzenie jest całkowicie zimne. Odłączyć je od prądu, następnie odłączyć rurkę parową od podstawy. Obniżyć obydwa słupki teleskopowe.
2. Napełnić zbiornik czystą wodą, następnie ponownie zamontować na podstawie. Dzięki tej czynności następuje częściowe napełnienie wodą znajdującego się wewnątrz kotła



*W zależności od modelu: akcesoria dostępne tylko w wybranych modelach lub jako opcja dodatkowa.

parowego.

3. Zdjąć zbiornik z podstawy, wylać do zlewu wodę z kotła przez otwarte przyłącze rurki parowej.

Umożliwi to usunięcie kamienia i innych nieczystości.

4. Powtórzyć kroki 2 i 3 kilka razy do momentu całkowitego usunięcia kamienia.

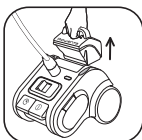

PORADA: aby zwiększyć skuteczność odkamieniania urządzenie czyścić co 50 godzin użytkowania, z wykorzystaniem dostępnych w sklepach środków odkamieniających do prasowarek i czajników elektrycznych. Aby uniknąć niekorzystnego oddziaływania drażniących oparów stosować wyłącznie produkty na bazie kwasu cytrynowego. Postępować zgodnie z zaleceniami stosowania produktu do prasowarek parowych i czajników elektrycznych.

Usuwanie awarii

AWARIA	Możliwa przyczyna	Rozwiązanie
Brak pary.	Urządzenie nie jest podłączone do prądu.	Upewnić się, że urządzenie jest poprawnie podłączone do prądu, następnie wcisnąć przycisk wł./wył. (znajdujący się z przodu urządzenia). Powinna zapalić się lampka zasilania.
	Rurka jest zatkana.	Upewnić się, że rurka nie jest zagięta.
	W zbiorniku nie ma wody.	Wyłączyć urządzenie z zasilania i uzupełnić zbiornik wodą.
Słabe podawanie pary.	Z powodu braku regularnego czyszczenia w urządzeniu nagromadził się kamień.	Odkamieniać urządzenie co najmniej raz w roku lub co 50 godzin użytkowania. Jeżeli woda zawiera duże ilości wapna, zwiększyć częstotliwość odkamieniania.
	W zbiorniku nie ma wody.	Wyłączyć urządzenie z zasilania i uzupełnić zbiornik wodą.
Przez otwory szczotki parowej wydostaje się woda.	W rurce zbiera się kondensat.	Nie używać prasowarki w pozycji poziomej. Przytrzymać rurkę napiętą, w pozycji pionowej; odczekać, aż woda powróci do prasowarki.
Długi czas nagrzewania prasowarki.	Z powodu braku regularnego czyszczenia w urządzeniu nagromadził się kamień.	Czyścić urządzenie co najmniej raz w roku lub co 50 godzin użytkowania. Jeżeli woda zawiera duże ilości wapna, zwiększyć częstotliwość odkamieniania.

Jeżeli ustalenie przyczyny problemu nie jest możliwe, prosimy o kontakt z autoryzowanym serwisem ROWENTA www.rowenta.com

W celu ciągłego ulepszania swoich produktów firma Rowenta zastrzega sobie prawo modyfikowania ich parametrów bez uprzedniego zawiadomienia.

