

Rowenta

Powerpress

Gebrauchsanweisung

Instructions for Use
Mode d'emploi
Gebruiksaanwijzing
Istruzioni per l'uso
Modo de empleo
Instruções para uso
Bruksanvisning
Käyttö ja hoito
Правила
пользования

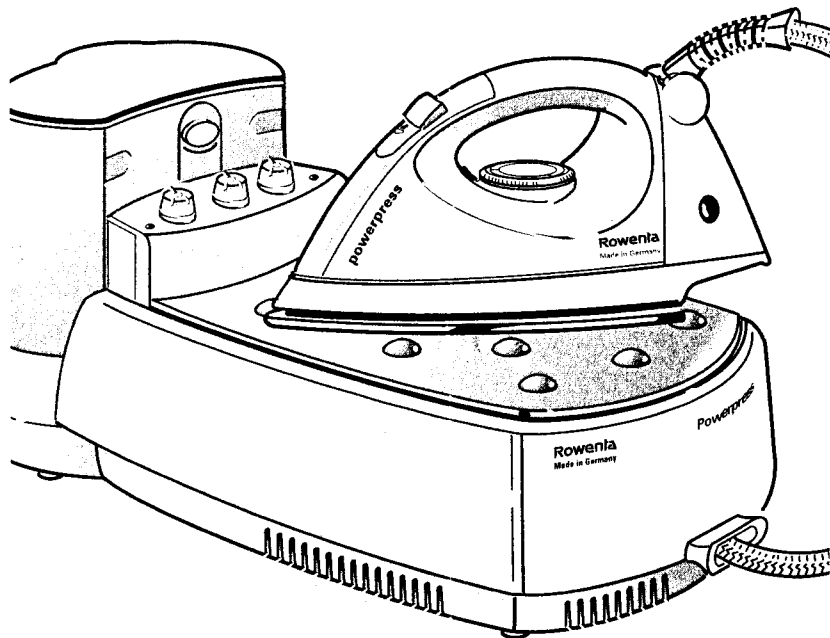

Rowenta

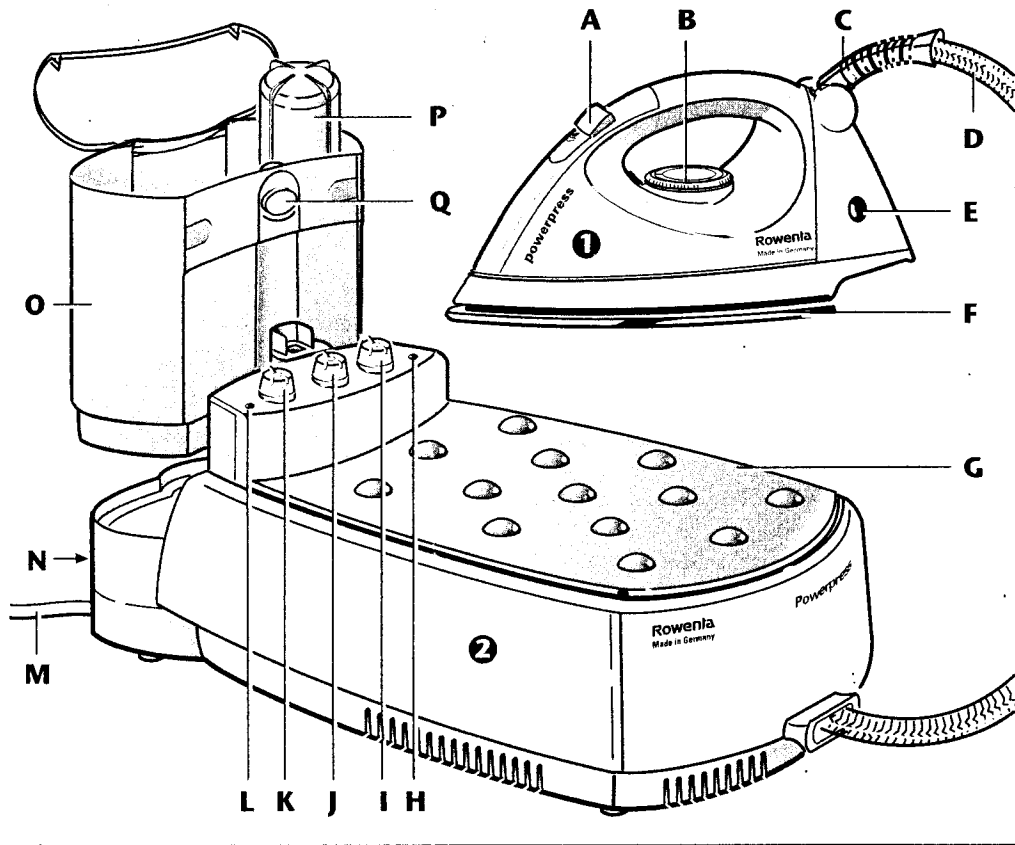

■ Description de l'appareil, voir figure page 3:

① Fer à repasser

- A Touche du diffuseur de vapeur
- B Thermostat
- C Passe-fil orientable
- D Cordon de raccordement à l'unité de base
- E Voyant de contrôle
- F Semelle inox Airglide avec orifices de vapeur

② Chaudière

- G Repose-fer
- H Voyant de contrôle «remplacement de la cartouche»
- I Régulateur du degré de dureté
- J Régulateur du débit de vapeur
- K Sélecteur de programme marche/arrêt
- L Voyant de contrôle «échauffement de la chaudière»
- M Cordon de raccordement au réseau
- N Enrouleur du cordon (sur l'arrière)
- O Réservoir d'eau amovible avec couvercle
- P Cartouche de détartrage
- Q Touche de déverrouillage du réservoir



CONSIGNES DE SECURITE:

- Courant alternatif seulement. Vérifier que la tension du réseau corresponde bien à celle indiquée sur la plaque de l'appareil.
 - ▶ L'appareil est conforme aux directives UE 73/23/CEE et 89/336 CEE.
 - ▶ Le générateur de vapeur doit être raccordé à une prise de terre. En cas d'utilisation d'une rallonge, celle-ci doit comporter un contact de mise à la terre.
 - ▶ Dans la mesure où votre installation est équipée d'un disjoncteur de protection par courant de défaut, il faut vous assurer qu'il s'agit bien d'un disjoncteur de protection sensible aux impulsions de courant.
 - ▶ L'appareil est destiné à l'usage domestique et doit être utilisé selon ce mode d'emploi.
 - ▶ Un appareil électrique n'est pas un jouet. Il faut donc utiliser et ranger l'appareil hors de la portée des enfants. Ne pas laisser pendre le cordon.
 - ▶ Ne jamais laisser l'appareil sans surveillance lorsqu'il est branché.
 - ▶ La mise en service d'appareils électriques à échauffement entraîne des températures élevées. Utiliser donc exclusivement les poignées existantes et mettre en garde les autres utilisateurs contre les risques éventuels (par exemple sortie d'eau ou de vapeur chaude; une attention particulière est recommandée lors du repassage vertical).
 - ▶ **Ne jamais repasser des vêtements sur le corps.**
 - ▶ Veiller que personne ne touche le repose-fer pendant le repassage ou peu après le repassage, étant donné que celui-ci devient très chaud et risque d'entraîner des brûlures.
 - ▶ Veiller en particulier à ne pas toucher des lignes électriques avec la semelle chaude du fer à repasser.
 - ▶ Prière de tenir compte des conseils de détartrage:
 - Ne jamais ouvrir la cartouche de détartrage! Si la cartouche est malgré tout ouverte, prière de l'évacuer immédiatement de façon appropriée (ordures), éliminer les granules déversés et se laver soigneusement les mains.
 - Tenir la cartouche et les granules à l'abri des enfants.
 - Avant d'utiliser l'appareil, veiller à bien mettre en place la cartouche dans le réservoir d'eau.
 - ▶ Sortir complètement le cordon de réseau de l'enrouleur du cordon. Toujours dérouler complètement le cordon de raccordement à l'unité de base.
 - ▶ Débrancher l'appareil:
 - avant chaque remplissage du réservoir
 - avant de quitter la pièce (même si ce n'est que pour quelques instants)
 - avant chaque nettoyage et entretien
 - après chaque utilisation.
 - ▶ Ne pas débrancher l'appareil en tirant sur le cordon.
 - ▶ Ne jamais plier le cordon de raccordement à l'unité de base.
 - ▶ Ne pas plonger le générateur de vapeur dans l'eau.
 - ▶ Un appareil électroménager ne doit pas être mis en marche lorsque:
 - l'appareil, les cordons d'alimentation ou le passe-fil sont détériorés
 - le fer à repasser ou l'unité de base est tombé par terre
 - le générateur de vapeur a apparemment une fuite (sortie de vapeur ou d'eau).
- Dans ce cas, il est recommandé de retourner l'appareil à un Centre Service agréé Rowenta pour effectuer la réparation nécessaire (voir liste des adresses des Centres Service agréés).

- ▶ Les réparations ne doivent être effectuées que par une agence Rowenta autorisée, car celles-ci requièrent un outillage et des pièces de rechange spéciaux. Des réparations non appropriées peuvent entraîner des risques considérables pour les utilisateurs.
- ▶ Un cordon d'alimentation défectueux ou détérioré doit être échangé exclusivement par un Centre Service agréé Rowenta pour éviter tout risque.
- ▶ Pour d'éventuelles détériorations d'appareils dues à une utilisation non adaptée ou non conforme (voir aussi la rubrique «CE QUE VOUS DEVEZ SAVOIR»), aucune responsabilité ne peut engager Rowenta.
- Lorsque l'appareil ne peut plus servir, il y a lieu de l'évacuer de façon appropriée (centre de collecte pour déchets électriques).

INFORMATIONS CONCERNANT LE MODE DE FONCTIONNEMENT

Le générateur de vapeur Rowenta fonctionne avec un système de vapeur basse pression, prêt au service après une brève période d'échauffement. L'eau est évaporée dans l'unité de base et transportée dans le fer à repasser par le cordon de raccordement. Le réservoir d'eau amovible peut être rempli à tout moment, de l'eau du robinet normale pouvant être utilisée à cet effet par suite de la cartouche de détartrage intégrée.

AVANT UTILISATION

- Retirer lentement et complètement l'adhésif de protection de la semelle ou enlever la protection transparente de la semelle.
- Placer le générateur de vapeur en un emplacement plat et stable, par exemple une table ou une planche à repasser comportant une surface de rangement spéciale pour générateurs de vapeur). Ne pas placer le générateur de vapeur sur une base molle (p.ex. une chaise, une moquette, la surface de travail de la planche à repasser, etc.).
- Sortir complètement le cordon de réseau de l'enrouleur de cordon.
- Dérouler complètement le cordon de raccordement du fer à repasser à l'unité de base.

PREPARATION DU REPASSAGE

Mise en place de la cartouche de détartrage

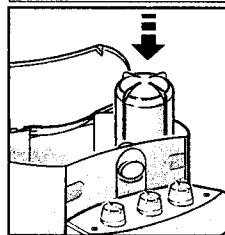

La cartouche adoucit l'eau, de sorte qu'il est possible d'utiliser de l'eau du robinet normale.

- Débrancher l'appareil.
- Débarrasser la cartouche, la mettre en place dans le réservoir d'eau et la pousser vers le bas jusqu'à la butée sur le tuyau d'aspiration.
- Des cartouches de rechange sont disponibles dans le commerce sous la référence ZD 090.

Remarque:

Après la mise en place d'une nouvelle cartouche ou lorsque le réservoir d'eau est complètement vide, le générateur de vapeur fait plus de bruit que normalement, jusqu'au pompage de l'eau dans la cartouche.

Réglage de la dureté de l'eau et fonction de REMISE A ZERO

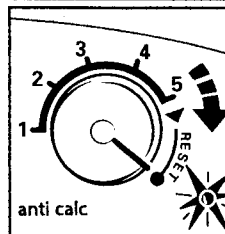

- Renseignez-vous auprès de votre station des eaux pour connaître la dureté de l'eau ou utiliser la bande de test jointe (utilisation, voir ci-dessous).
- Brancher l'appareil.
- Procéder à la remise à zéro: l'appareil étant branché, tourner le régulateur du degré de dureté au-delà de la position 5 jusqu'à la butée dans le secteur REMISE A ZERO (le voyant de contrôle rouge est allumé en permanence) et le maintenir pendant quelques secondes.
- Après la remise à zéro, le voyant de contrôle rouge «remplacement de la cartouche» et le voyant de contrôle vert «échauffement de l'unité de base» clignotent alternativement.
- Régler ensuite la dureté de l'eau en fonction du tableau ci-dessous par l'intermédiaire du régulateur de la dureté de l'eau. Le voyant de contrôle rouge «remplacement de la cartouche» s'éteint.

Réglage de service	1	2	3	4	5
Dureté de l'eau	douce	moyennement dure	dure	très dure	extrêmement dure
Dureté de l'eau [°d]*	≤ 5°	5° - 12°	12° - 17°	17° - 23°	> 23°
Dureté de l'eau [°f]*	≤ 9°	9° - 21°	21° - 30°	30° - 41°	> 41°
Dureté de l'eau [mmol/l]	≤ 1,0	1,0 - 2,2	2,2 - 3,1	3,1 - 4,1	> 4,1
Débit d'eau (litres)	ca. 110	ca. 65	ca. 40	ca. 23	ca. 12
Coloration de la bande de test (Nombre des panneaux rouge-violet)	≤ 1	1-2	2-3	3-4	> 4

* °d = degré de dureté allemand, °f = degré de dureté français

Utilisation de la bande de test: Déballez la bande de test et la tenir pendant 1 seconde dans un récipient rempli d'eau du robinet. Secouer pour éliminer le liquide excessif. Après 1 minute, la coloration de la bande de test indique le degré de dureté de l'eau.

Remplissage du réservoir d'eau

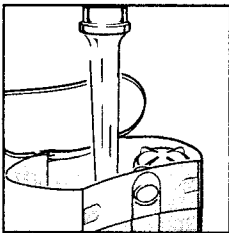

- Pour le repassage à vapeur, vous pourrez utiliser de l'eau du robinet.
- Ne pas ajouter d'additifs à l'eau (p.ex. amidon, apprêt, parfum, etc.). Ces substances pourraient porter préjudice à la qualité de la vapeur, et à haute température, former des résidus dans la chambre de vapeur, risquant de salir le linge lors d'une sortie à travers les orifices de vapeur de la semelle du fer à repasser. Il ne faut donc pas détartrer le fer à repasser et ne pas utiliser de l'eau pour batteries vendue dans les stations-service (peut contenir de l'acide) où de l'eau provenant du sèche-linge.
- Actionner la touche de déverrouillage du réservoir et enlever le réservoir.
- Remplir le réservoir sous le robinet (max. 1 litre), le remettre en place dans l'appareil et le faire encliqueter.

- Régler le régulateur du débit de vapeur sur la position max. et actionner pendant une minute le curseur de vapeur réglable pour remplir la cartouche de détartrage avec de l'eau.

Nouveau remplissage de la chaudière

- Lorsque le niveau d'eau passe au-dessous du repère min, il faut de nouveau remplir le réservoir. Le réservoir peut être rempli à tout moment, sans qu'il soit nécessaire de refroidir auparavant le générateur de vapeur.

UTILISATION

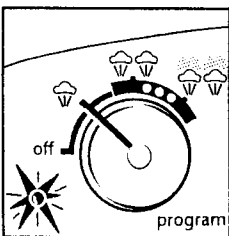

- Il peut y avoir un léger dégagement de fumée ou une légère formation d'odeur lors du premier échauffement de l'appareil. Ce phénomène, absolument normal, disparaît rapidement à l'usage.
- Brancher l'appareil.
- Régler le sélecteur de programme sur la position «repassage à vapeur» (☁). Le voyant de contrôle vert «échauffement de l'unité de base» clignote rapidement (environ 1 fois par seconde).
- Régler la plage de température voulue sur le fer à repasser (le voyant de contrôle s'allume). Le voyant de contrôle du fer à repasser s'éteint dès que la température réglée est atteinte. Pendant le repassage, le voyant de contrôle du fer à repasser s'allume et s'éteint en fonction du réglage de la température.

- Le voyant de contrôle vert «échauffement de l'unité de base» est allumé en permanence dès que le système de vapeur a atteint la température de service. Pendant le repassage, le voyant de contrôle vert «échauffement de l'unité de base» commence à clignoter rapidement pendant les phases d'échauffement intermédiaires du système de vapeur.

- **Remarque:** avant la première mise en service, faire évaporer l'appareil pendant 1 minute, sans linge à repasser, en vue du nettoyage de système de tuyaux.

CHOIX DE LA TEMPERATURE DE REPASSAGE

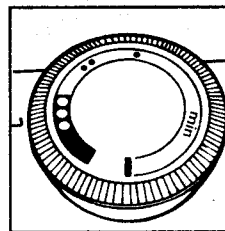

- Ajuster le thermostat du fer à repasser conformément aux symboles internationaux d'entretien (sur le bouton du thermostat et sur l'étiquette du vêtement) ou en fonction de la nature du tissu.

- fibres chimiques (basse température)
- soie/laine (température moyenne)
- coton/lin (température élevée)

- Trier éventuellement le linge avant de le repasser.
- Avant de repasser des tissus délicats, nous vous recommandons de faire un essai de repassage en un endroit non apparent (intérieur de l'ourlet).

REPASSAGE A LA VAPEUR

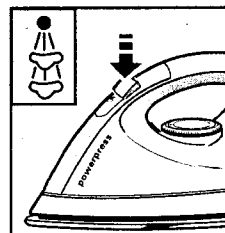

- Il faut que le réservoir soit rempli d'eau.
- Régler le sélecteur de programme sur la position repassage à vapeur (☁).
- Régler le débit de vapeur voulu sur le régulateur du débit.
- Régler le thermostat du fer à repasser sur la zone vapeur marquée.
- Le voyant de contrôle du fer à repasser s'allume lors de la phase d'échauffement, il s'éteint dès que la température choisie est atteinte.
- Actionner la touche du diffuseur de vapeur pendant le repassage.

Important

Pour les synthétiques délicats (fibres synthétiques), repassés à la température minimale (●), réduire le débit de vapeur de façon correspondante pour empêcher la sortie de gouttes d'eau non complètement évaporées.

REPASSAGE A VAPEUR VERTICAL

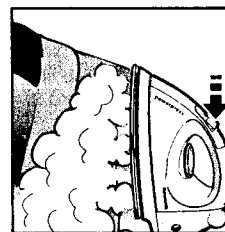

- L'appareil peut aussi être utilisé en position verticale. Ceci est tout particulièrement indiqué pour le défroissage de vêtements suspendus, de rideaux, de tentures murales, etc..
- Régler le thermostat sur la zone vapeur marquée.
- Tendre légèrement le tissu à traiter avec la main.
- Actionner la touche du diffuseur de vapeur et travailler de haut en bas, sans toucher le tissu.

Remarques

- S'il s'agit de tissus fragiles (synthétiques, soie, velours, etc..) tenir le fer à quelques centimètres afin de ne pas endommager les fibres.
- S'il s'agit de tissus moins sensibles à la chaleur, comme par exemple le lin, le coton ou des tissus similaires, la semelle du fer à repasser peut contacter directement le tissu, pour assurer ainsi un résultat optimal.

Attention!

Ne jamais repasser des vêtements sur le corps!

REGLAGE DU DEBIT DE VAPEUR

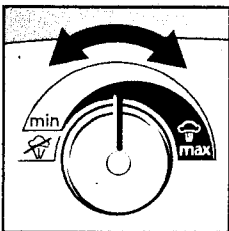

Le réglage du débit de vapeur permet de choisir le débit de vapeur optimal pour tous les tissus.

- Régler le débit de vapeur entre les positions min. et max. par l'intermédiaire du régulateur du débit de vapeur.

JET DE VAPEUR (selon le modèle)

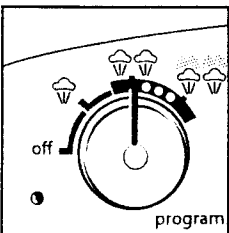

Pour le repassage de plis particulièrement tenaces, vous pourrez utiliser le jet de vapeur. L'actionnement de la touche du diffuseur de vapeur entraîne dans ce mode de fonctionnement un jet de vapeur, suivi par une vapeur constante normale. La commande électronique du générateur de vapeur empêche la sortie d'eau de la semelle en cas d'actionnement trop fréquent de la touche du jet de vapeur. Il y a donc uniquement sortie d'un jet de vapeur lorsque l'intervalle par rapport au jet de vapeur précédent correspond au moins à 10 secondes.

- Régler le sélecteur de programme sur la position jet de vapeur (☁☁).
- Régler le régulateur du débit de vapeur dans la zone colorée.
- Régler le thermostat du fer à repasser sur la position (●●●), dans la mesure où le tissu le permet.
- Actionner la touche du diffuseur de vapeur.

VAPEUR HUMIDE (selon le modèle)

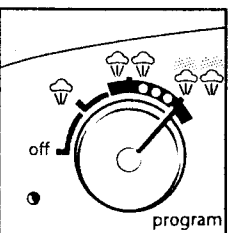

La fonction de vapeur humide accroît la teneur en humidité de la vapeur et convient donc tout particulièrement au repassage de tissus secs, très épais, par exemple de jeans.

- Régler le sélecteur de programme sur la position vapeur humide (☁☁).
- Régler le régulateur du débit de vapeur sur la zone colorée.
- Régler le thermostat du fer à repasser sur la position (●●●), dans la mesure où le tissu le permet.
- Actionner la touche du diffuseur de vapeur.

REPASSAGE A SEC

L'appareil peut servir au repassage à sec lorsque la touche du diffuseur de vapeur n'est pas actionnée.

Remarque:

Le générateur de vapeur est arrêté automatiquement après environ 30 minutes en cas de repassage sans vapeur. Arrêter brièvement l'appareil (position «off») et le remettre en service pour poursuivre le repassage à sec. L'arrêt peut être empêché lorsque la touche du diffuseur de vapeur est actionnée brièvement de temps en temps.

DISPOSITIF ELECTRONIQUE D'ARRET AUTOMATIQUE

Le générateur de vapeur est arrêté automatiquement après environ 30 minutes lorsque la touche du diffuseur de vapeur n'est pas actionnée. Les voyants de contrôle s'éteignent. Pour poursuivre le repassage, arrêter brièvement l'appareil (position «off») et le remettre en service.

PROGRAMME D'ECONOMIE D'ENERGIE

Lorsqu'il n'y a pas d'utilisation de vapeur pendant une durée supérieure à environ 8 minutes, le dispositif électronique de l'appareil réduit la température du générateur de vapeur pour économiser de l'énergie. Le voyant de contrôle vert «échauffement de l'unité de base» clignote lentement (toutes les 3 secondes). La température de la semelle du fer à repasser ne change pas.

Le générateur de vapeur est toujours prêt au service et s'échauffe immédiatement après l'actionnement de la touche du diffuseur de vapeur pour atteindre sa température de service maximale. Le voyant de contrôle vert «échauffement de l'unité de base» clignote rapidement (environ 1 fois par seconde) et reste allumé en permanence après l'atteinte de la température de service.

REMPACEMENT DE LA CARTOUCHE DE DETARTRAGE.

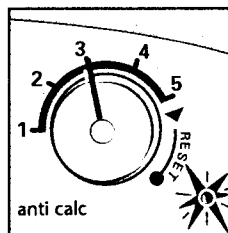

Le clignotement du voyant de contrôle rouge «remplacement de la cartouche» indique, en fonction de la dureté de l'eau réglée, que la cartouche de détartrage est usée et qu'elle doit être remplacée.

Pour finir le repassage à vapeur, il reste encore environ 75 ml d'eau, avant une interruption automatique de l'amenée d'eau du système de vapeur, en vue de la protection de l'appareil.

- Débrancher l'appareil.
 - Vider complètement le réservoir d'eau.
 - Enlever la cartouche usée et l'évacuer de façon appropriée (ordures)
 - Déballez la nouvelle cartouche, la mettre en place dans le réservoir d'eau et la presser vers le bas jusqu'à la butée.
- Remplir le réservoir d'eau.
 - Brancher l'appareil.
 - Procéder à une remise à zéro et régler la dureté de l'eau (voir chapitre PREPARATION DU REPASSAGE «Réglage de la dureté de l'eau et fonction de remise à zéro».
 - Régler le régulateur du débit de vapeur sur la position max. et actionner pendant **une minute** le curseur de vapeur réglable pour remplir la cartouche de détartrage avec de l'eau.

Remarque:

Après la mise en place d'une nouvelle cartouche ou lorsque le réservoir d'eau est complètement vide, le générateur de vapeur fait plus de bruit que normalement jusqu'au pompage d'eau dans la cartouche.

- Les cartouches de rechange sont disponibles dans le commerce sous la référence ZD 090.

APRES LE REPASSAGE

- Arrêter l'appareil (tous les voyants de contrôle s'éteignent).
- Ramener le thermostat du fer à repasser jusqu'à la butée.
- Débrancher l'appareil et le laisser refroidir.

Attention:

Le repose-fer devient très chaud pendant le repassage. Il faut donc laisser refroidir complètement l'appareil avant de le ranger en vue d'empêcher des brûlures entraînées par un contact accidentel du repose-fer.

- L'eau résiduelle peut rester dans le réservoir en vue d'une réutilisation. Il est toutefois recommandé de vider le réservoir si le fer n'est pas utilisé pendant une période prolongée (par exemple pendant plusieurs semaines, au cours des vacances, etc.).

Remarque:

Après la mise en place d'une nouvelle cartouche ou lorsque le réservoir d'eau est complètement vide, le générateur de vapeur fait plus de bruit que normalement jusqu'au pompage d'eau dans la cartouche.

- Pour le rangement, le cordon de raccordement au réseau peut être rangé de façon peu encombrante dans l'enrouleur du cordon dans l'unité de base.

NETTOYAGE ET ENTRETIEN

- Nettoyer si nécessaire le fer à repasser refroidi, l'unité de base refroidie et le réservoir d'eau avec un chiffon humide et bien les essuyer.
- Ne jamais nettoyer l'appareil sous l'eau du robinet!

Nettoyage de la semelle du fer

Nettoyer la semelle Inox Airglide avec un produit spécial inox disponible dans le commerce spécialisé.

- De grande qualité, la semelle du fer prend soin du linge et rend le travail plus agréable. Pendant les arrêts momentanés, poser le fer sur son talon, bien à plat, ou seulement sur le repose-fer de l'unité de base.
- Ne pas placer le fer sur un support rugueux. Ne pas gratter ni frotter la semelle. Ne pas utiliser de produits agressifs et abrasifs pour la nettoyer.

CE QUE VOUS DEVEZ SAVOIR

- En vue de la protection contre une surchauffe, le fer à repasser et l'unité de base comportent un fusible empêchant une surchauffe, en plus du réglage thermostatique.
- Lors de l'arrêt du débit de vapeur, par relâchement de la touche du diffuseur de vapeur, de la vapeur résiduelle peut encore s'échapper de la semelle du fer à repasser.
- Après des pauses prolongées (p.ex. de plusieurs semaines), il est conseillé, pour nettoyer le circuit de vaporisation et éliminer les éventuels résidus du fer à repasser, de tenir le fer horizontalement avant le repassage, en laissant échapper la vapeur pendant 1 minute environ.

Eau

Il est possible d'utiliser de l'eau du robinet normale, étant donné que votre générateur de vapeur est équipé d'une cartouche de détartrage. Prière de tenir compte des chapitres PREPARATION DU REPASSAGE ET REMPLACEMENT DE LA CARTOUCHE DE DETARTRAGE.

Eau distillée

Il est évidemment possible aussi d'utiliser de l'eau distillée vendue dans les pharmacies ou les drogueries. Dans ce cas, il faut régler sur le régulateur de la dureté de l'eau le degré de dureté 1. En cas d'utilisation exclusive d'eau distillée, il est possible de continuer à utiliser la cartouche de détartrage. Lorsque le voyant de contrôle «remplacement de la cartouche» clignote, procéder à la remise à zéro sans remplacer la cartouche de détartrage (voir chapitre PREPARATION DU REPASSAGE «Réglage de la dureté de l'eau et fonction de remise à zéro»). Régler ensuite de nouveau le degré de dureté de l'eau sur 1 par l'intermédiaire du régulateur de la dureté de l'eau.

Ne pas utiliser de l'eau pour batteries, de l'eau provenant du sèche-linge et de l'eau contenant des additifs (par exemple de l'amidon, un apprêt, un parfum, etc.). Ces substances pourraient porter préjudice à la qualité de la vapeur et, à haute température, former des résidus dans la chambre de vapeur de la chaudière, lesquels saliraient le linge en traversant les orifices vapeur. Il ne faut donc pas détartrer le générateur de vapeur.

Conseils pour le repassage

- Attention: En cas de repassage prolongé, avec beaucoup de vapeur, des gouttes de condensation peuvent se former sur la face inférieure de la planche à repasser et sur le sol.
- Bien veiller à actionner la touche du diffuseur de vapeur dès le début du repassage lorsqu'il s'agit de tissus fragiles.
- Il suffit d'actionner la touche du diffuseur de vapeur s'il s'agit de tissus en laine. Un contact direct du tissu par la semelle du fer à repasser n'est pas nécessaire. Le tissu retrouvera sa fraîcheur et les fibres resteront élastiques.
- Le velours et les tissus de loden peuvent être repassés à l'endroit, dans la direction des fibres.
- Un vêtement accroché après le repassage sera impeccable en projetant un dernier jet de vapeur.
- L'amidon doit toujours être vaporisé sur l'envers du tissu, pour éviter le dépôt de résidus d'amidon sur la semelle du fer à repasser.

LES PANNES POSSIBLES ET LEURS REMEDES

Panne	Cause possible	Remède
L'appareil ne fonctionne pas	■ Pas d'alimentation en courant	■ Brancher l'appareil
	■ Le sélecteur de programme est réglé sur «off»	■ Mettre l'appareil en service
	■ Arrêt entraîné par le dispositif électronique d'arrêt automatique	■ Arrêter complètement l'appareil (off) et le remettre en service
Le fer à repasser est froid	■ Pas d'alimentation en courant	■ Brancher l'appareil
	■ Choix d'une température trop basse	■ Régler une température plus élevée sur le fer à repasser
	■ Arrêt entraîné par le dispositif électronique d'arrêt automatique	■ Arrêter complètement l'appareil (off) et le remettre en service
Il n'y a pas de vapeur ou peu de vapeur	■ Le réservoir d'eau est vide	■ Remplir le réservoir d'eau
	■ Le système de vapeur n'est pas encore assez chaud	■ Attendre jusqu'à ce que le voyant de contrôle vert «échauffement de l'unité de base» passe du clignotement à un allumage permanent
	■ Le débit de vapeur est réglé sur la position minimale	■ Accroître le débit de vapeur (régulateur du débit de vapeur sur l'unité de base)
	■ Le dispositif électronique du générateur de vapeur a interrompu l'amenée d'eau parce que la cartouche de détartrage est usée	■ Remplacer la cartouche ■ Procéder à la remise à zéro ■ Régler le degré de dureté de l'eau
La semelle goutte	■ Vous utilisez de la vapeur et la température de la semelle est trop basse	■ Dans la mesure où le tissu le permet, régler une température plus élevée et attendre jusqu'à ce que le voyant de contrôle du fer à repasser s'éteint ou réduire le débit de vapeur
	■ Le système de vapeur n'est pas encore assez chaud	■ Attendre jusqu'à ce que le voyant de contrôle vert «échauffement de l'unité de base» passe du clignotement à un allumage permanent
Un liquide brunâtre s'écoule de la semelle et laisse des taches sur le linge	■ Vous utilisez des détartrants chimiques	■ Ne jamais utiliser de produits de ce type. Ils détériorent le générateur de vapeur
	■ Vous utilisez des additifs dans l'eau de repassage (amidon, parfum, etc.)	■ Ne jamais mettre d'additifs dans le réservoir d'eau
	■ De petits bouts de tissu bouchent les ouvertures, ils se sont bloqués entre le boîtier et la semelle du fer à repasser et brûlent	■ Nettoyer la semelle avec une éponge humide, non métallique. Aspirer de temps en temps l'espace entre le boîtier et la semelle du fer à repasser, l'appareil étant débranché
La semelle du fer à repasser est sale ou brune et laisse des taches sur le linge	■ La température de repassage est trop élevée	■ Tenir compte du tableau de réglage des températures et régler le thermostat du fer à repasser de façon appropriée. Nettoyer la semelle encore chaude avec une éponge humide, non métallique
	■ Votre linge n'a pas été rincé suffisamment ou vous avez utilisé de l'amidon	■ Toujours vaporiser l'amidon sur l'envers du tissu à repasser
Le voyant de contrôle rouge «remplacement de la cartouche de détartrage» est allumé en permanence pendant le repassage	■ Réglage erroné du degré de dureté	■ Arrêter complètement l'appareil (off) et le remettre en service
	■ Remise à zéro non exécutée de façon appropriée	■ Procéder à la remise à zéro
	■ Débranchement du système électronique	■ Appeler le service après-vente