

Rowenta

ARTEC 2

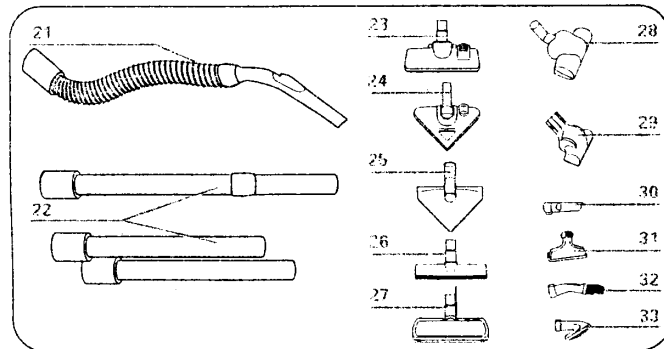
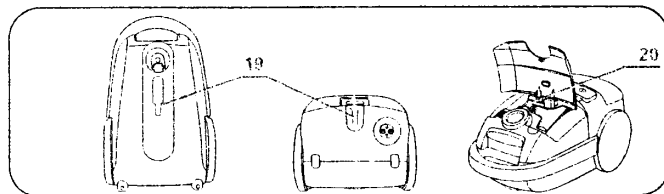
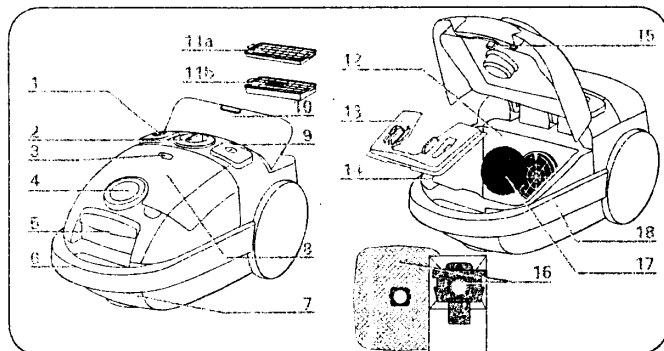

DESCRIPTION

français

1. Marche/Arrêt
2. Variateur de puissance
EXTREME POWER
3. Indicateur de remplissage du sac
4. Ouverture d'aspiration
5. Levier d'ouverture du compartiment sac
6. Poignée de transport
7. Prise Electrobrosse*
8. Couverture du compartiment accessoires
9. Enrouleur de cordon
10. Couverture du système de filtration
11. Système de filtration*
 - a. Microfiltre antibactérien ZR 0020*
 - b. Filtre HEPA antibactérien ZR 0011*
12. Compartiment sac
13. Support sac
14. Joint d'étanchéité du compartiment sac
15. Sécurité de présence de sac
16. Sac ZR 0015 ou sac antibactérien Wonderbag
17. Filtre mousse de protection du moteur
18. Bumper pour protéger les plinthes et le mobilier
19. Position parking
20. Compartiment accessoires

* Il s'agit d'équipements spécifiques à certains modèles ou d'accessoires disponibles en option.

Accessoires standards ou en option

21. Flexible avec crosse extra longue et variateur mécanique de puissance*
22. Tubes rallonge ou tube télescopique*
23. Suceur tous sols*
24. Suceur Delta Silence*
25. Suceur Delta System*
26. Suceur Parquet*
Pour les sols fragiles
27. Electrobrosse ZR 155*
Pour nettoyer en profondeur tapis et moquettes et enlever les fils et poils d'animaux incrustés (voir notice Electrobrosse ZR 155)
28. Turbobrosse*
Entraînée par le flux d'air, elle enlève les fils et poils d'animaux incrustés dans les tapis et moquettes
29. Turbobrosse*
Pour nettoyer en profondeur les tissus d'ameublement
30. Suceur plat
Pour les recoins, plinthes et radiateurs
31. Suceur ameublement
Pour les coussins et tissus capitonnés
32. Plumeau aspirant SWIP*
Pour retirer la poussière sur les meubles, autour des labellets sur l'écran de la télévision, ...
33. Mousse aspirante WIP*
Pour aspirer en douceur les tissus d'ameublement, les rideaux et les voilages, ...

CONSEILS ET PRECAUTIONS

français

Avant chaque utilisation, le cordon doit être déroulé complètement. Ne le coincez pas et ne le passez pas sur des arêtes tranchantes. N'utilisez pas le cordon pour soulever ou déplacer l'appareil. Si vous utilisez une rallonge, assurez-vous qu'elle est en parfait état et de section adaptée à la puissance de votre aspirateur. Ne débranchez jamais l'appareil en tirant sur le cordon. Arrêtez et débranchez votre aspirateur après chaque utilisation. L'appareil doit être uniquement soulevé ou déplacé par sa poignée de transport. Votre aspirateur est équipé d'une protection qui évite la surchauffe du moteur. Dans certains cas (utilisation de la crosse sur fauteuil, sièges...) la protection se déclenche et l'appareil peut émettre un bruit inhabituel et sans gravité.

Arrêtez et débranchez toujours votre aspirateur avant l'entretien ou le nettoyage. Ne le faites jamais fonctionner sans sac, sans filtre, ni sans mousse de protection du moteur. N'utilisez que des accessoires et filtres d'origine Rowenta et Wonderbag.

En cas de difficultés pour obtenir accessoires et filtres pour cet aspirateur, contactez le Service Consommateurs Rowenta : [N°Azur 06310 623 623](tel:06310623623) / E-mail : consommateurs@rowenta.fr

AVANT UTILISATION

1 • assemblez votre aspirateur

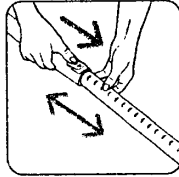
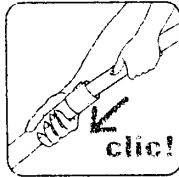
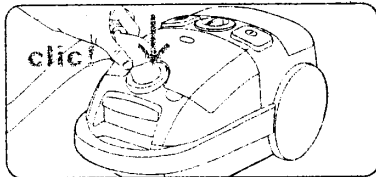

2 • sélectionnez l'accessoire adapté

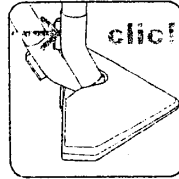
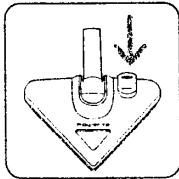
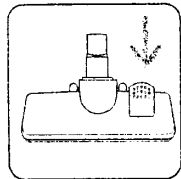

Brosse rentrée pour les tapis et moquettes.
Brosse sortie pour les sols lisses.

UTILISATION

français

3 • mettez en marche votre aspirateur

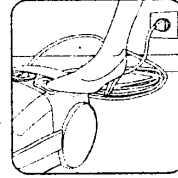
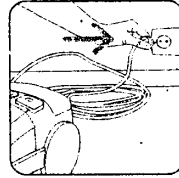

Attention ! Ne faites jamais fonctionner l'aspirateur sans sac et sans filtres.

4 • réglez la puissance d'aspiration

Avec le variateur électronique :

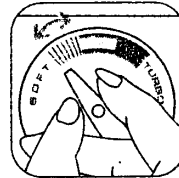

Soft / surfaces délicates : stores, voilages, plantes...

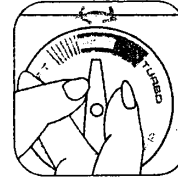

High / sols lisses : parquet, marbre, carrelage...

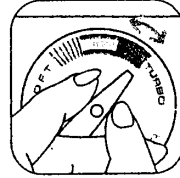

Turbo / dépoussiérage en profondeur : tapis, moquettes...

Avec le variateur mécanique* :

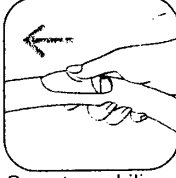

Ouvert : mobilier, tissus fragiles...
Fermé : sols

5 • arrêtez votre aspirateur

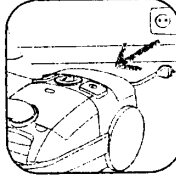
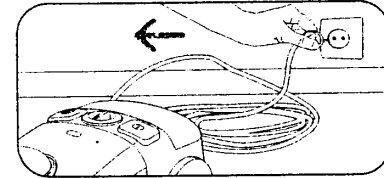
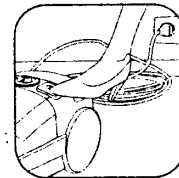

6 • rangez votre aspirateur et ses accessoires

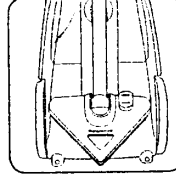
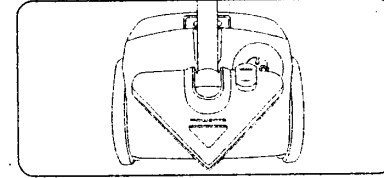
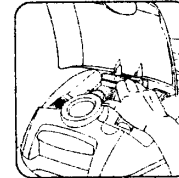

*selon modèle

7 • remplacez le sac ou videz le sac textile*

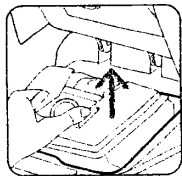

Lorsque l'indicateur de remplissage du sac devient rouge, le sac est plein ou saturé par des poussières fines. Si l'indicateur reste rouge, l'embout soulevé du sol, changez le sac.

Wonderbag* :
Jetez le sac antibactérien Wonderbag et placez un nouveau Wonderbag

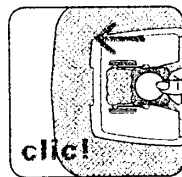
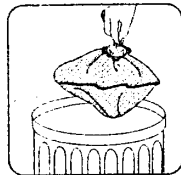
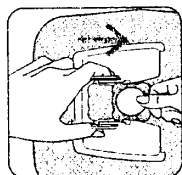

Sac ZR 0015* :
Jetez le sac papier et placez un nouveau sac papier

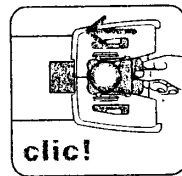
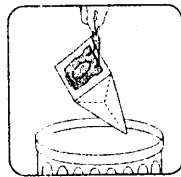
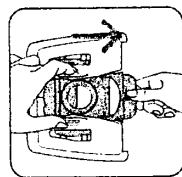

Sac textile* :
Videz le sac textile et refermez-le

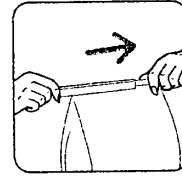
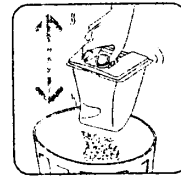
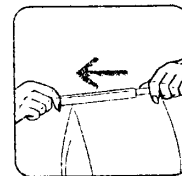

Remettez le support sac dans l'aspirateur

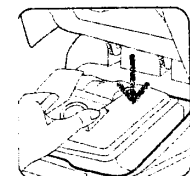

*selon modèle

Important !

Tous les 12 mois, changez le filtre antibactérien HEPA*. Nous vous conseillons d'inscrire la date de première utilisation sur le filtre. Tous les 6 changements de sac, remplacez le microfiltre antibactérien*. Lavez la mousse de protection du moteur avec de l'eau savonneuse tiède, rincez et laissez sécher avant de la remettre en place.

8 • changez le filtre antibactérien HEPA* ou le microfiltre antibactérien*

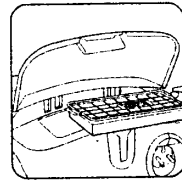
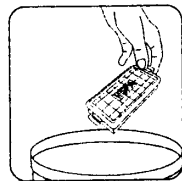
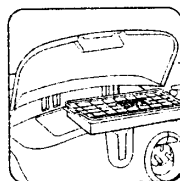

Attention !
N'utilisez jamais l'aspirateur sans système de filtration.

9 • nettoyez la mousse de protection du moteur

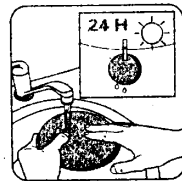
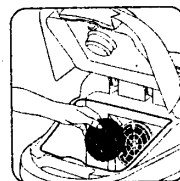

Attention ! N'utilisez pas l'aspirateur sans mousse de protection du moteur.

10 • nettoyez votre aspirateur

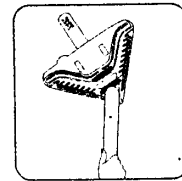
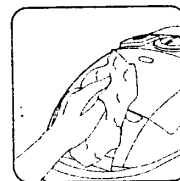

Important ! N'utilisez pas de produits agressifs ou abrasifs.

*selon modèle

POUR VOTRE SECURITE

français

Lisez attentivement votre mode d'emploi et conservez le soigneusement.

Votre aspirateur est un appareil électrique : il doit être utilisé dans des conditions normales d'utilisation. Utilisez et rangez l'appareil hors de portée des enfants. Ne laissez jamais l'appareil fonctionner sans surveillance. Ne tenez pas le suceur ou l'extrémité du tube à portée des yeux et des oreilles.

Vérifiez que la tension d'utilisation (voltage) de votre aspirateur corresponde bien à celle de votre installation.

Débranchez l'appareil en retirant la prise de courant, sans tirer le cordon: immédiatement après utilisation, avant chaque changement d'accessoires, avant chaque nettoyage, entretien ou changement de filtre.

Enlevez l'électrobrosse de la prise électrobrosse avant l'entretien ou le nettoyage.

N'aspirez pas de surfaces mouillées, de liquides quelle que soit leur nature, de substances chaudes, **des substances ultrafines (plâtre, ciment, cendres...)**, de gros débris tranchants (verre), de produits nocifs (solvants, décapants...), agressifs (acides, nettoyeurs ...), inflammables et explosifs (à base d'essence ou d'alcool).

Ne plongez jamais l'appareil dans l'eau, ne projetez pas d'eau sur l'appareil et ne l'entreposez pas à l'extérieur.

N'utilisez pas l'appareil :

- s'il est tombé et présente des détériorations visibles ou des anomalies de fonctionnement.

- si le cordon est défectueux.

Dans ce cas n'ouvrez pas l'appareil mais envoyez-le au Centre Service Agréé le plus proche (voir ci-joint la liste des adresses).

Les réparations ne doivent être effectuées que par des spécialistes avec des pièces détachées d'origine. Réparer un appareil soi-même peut constituer un danger pour l'utilisateur.

L'ensemble enrouleur et cordon des aspirateurs doivent être remplacés impérativement par un Centre Service Agréé car des outils spéciaux sont nécessaires pour effectuer toute réparation afin d'éviter un danger.

Conformément à la réglementation en vigueur tout appareil hors d'usage doit être rendu définitivement inutilisable : retirez la télécommande (selon modèle), débranchez et coupez le cordon avant de jeter l'appareil.

Cet appareil est uniquement **réservé à un usage ménager et domestique**, en cas d'utilisation non appropriée ou non conforme au mode d'emploi, aucune responsabilité ne peut engager la marque.

Votre appareil est conforme aux directives 73/23 CEE et 89/336 CEE.

QUE FAIRE SI...

français

Important ! Dès que votre aspirateur fonctionne moins bien et avant toute vérification, arrêtez-le en appuyant sur la commande Marche/Arrêt et débranchez-le.

Votre aspirateur ne démarre pas.

• L'appareil n'est pas alimenté.

Vérifiez que l'appareil est correctement branché.

Votre aspirateur n'aspire pas, aspire moins bien, fait du bruit, siffle ou le témoin de remplissage du sac reste rouge.

• Un accessoire ou le flexible est bouché.

Débouchez l'accessoire ou le flexible

• Le sac est plein ou saturé par des poussières fines.

Remplacez le sac¹ ou videz le sac textile².

• Le filtre mousse, le filtre HEPA³ ou le microfiltre⁴ sont saturés.

Nettoyez le filtre mousse et remplacez le filtre HEPA³ ou le microfiltre⁴.

• Le couvercle n'est pas correctement fermé.

Vérifiez le positionnement du sac sur son support. Vérifiez le positionnement du support sac.

• Le variateur mécanique de puissance⁵ est ouvert.

Fermez le variateur mécanique de puissance.

• Le variateur électronique de puissance est en position Soft.

Augmentez la puissance à l'aide du variateur électronique de puissance (sauf si vous aspirez des tissus fragiles).

• Le suceur est difficile à déplacer.

Ouvrez le variateur mécanique de puissance⁵ ou diminuez la puissance.

Votre aspirateur s'arrête en cours d'aspiration.

• La sécurité thermique a fonctionné.

Nettoyez le filtre moteur, changez le microfiltre⁴ ou le filtre HEPA³ et remplacez le sac puis laissez refroidir 30 minutes avant de remettre l'aspirateur en marche.

Le cordon ne rentre pas totalement.

• Le cordon est ralenti lors de sa rentrée.

Ressortez le cordon et appuyez sur la commande.

Si un problème persiste, confiez votre aspirateur au Centre Service Agréé Rowenta le plus proche. Voir la liste des Centres Service Agréé Rowenta ou contactez le Service Consommateur Rowenta : **N°Azur 06 810 623 623**.