

Rowenta

SERIE CLEANETTE

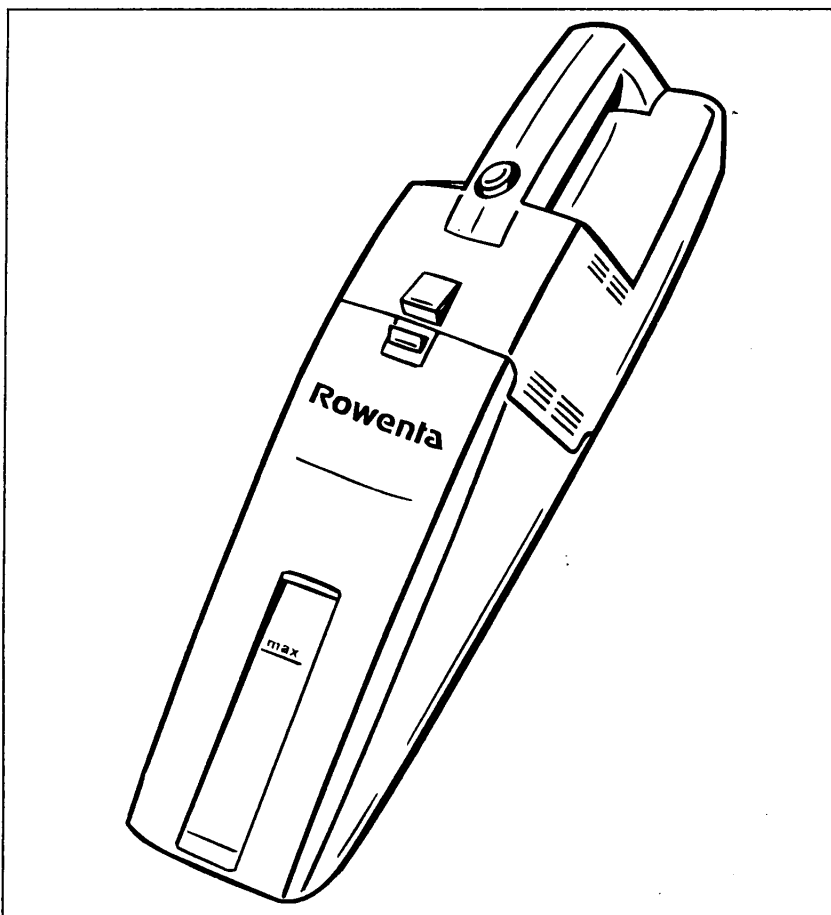

Gebrauchs-
anweisung

Mode
d'emploi

Instructions
for use

Gebruiks-
aanwijzing

Istruzioni
per l'uso

Modo
de empleo

Instruções
de utilização

Bruks-
anvisning

Bruks-
anvisning

Bruks-
anvisning

Käyttöohje

Οδηγίες χρήσης

РУКОВОДСТВО ПО
ЭКСПЛУАТАЦИИ

Rowenta

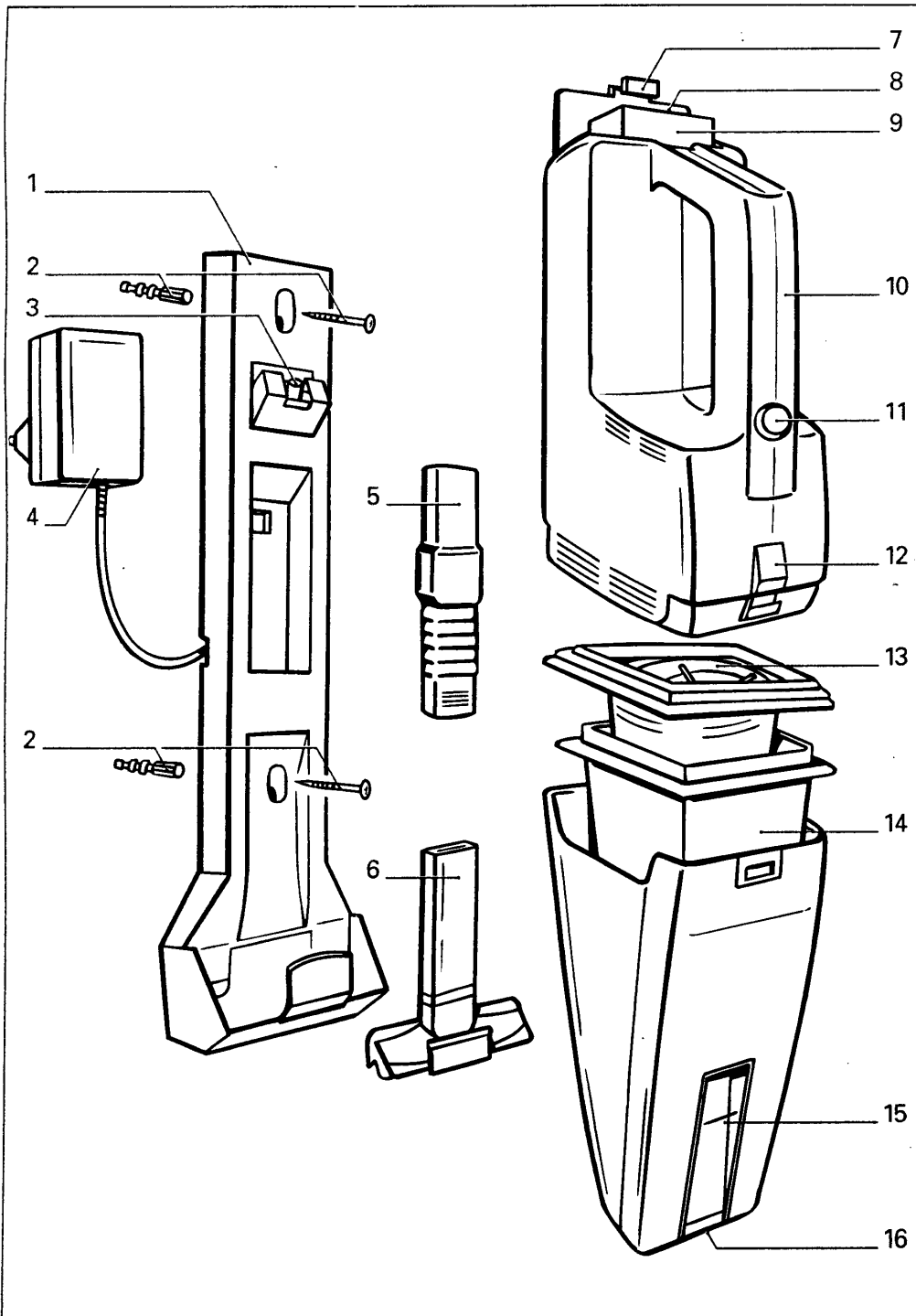

Deutsch

Gerätebeschreibung :

1. Wandhalter.
2. Befestigungsschrauben und Dübel.
3. Ladebuchse.
4. Ladegerät.
5. Fügendüse.
6. Naßdüse.
7. Deckelverriegelung.
8. Deckel des Batteriegehäuses.
9. Abnehmbarer Batterieblock (je nach Modell) :
a) 3 Elemente (3,6 V) AC-2410;
b) 4 Elemente (4,8 V) AC-2427.
10. Handgriff.
11. Ein-/Ausshalter.
12. Entriegelungsschieber des Staubraumgehäuses (Wasser und Staub).
13. Waschbarer Dauerfilter.
14. Filterhalter.
15. Behälter mit Wasserstands-Anzeige (je nach Modell) :
a) mit Fenster;
b) transparent.
16. Ansaugöffnung.

Français

Description de l'appareil :

1. Support mural.
2. Vis et chevilles de fixation).
3. Prise de connection.
4. Chargeur.
5. Suceur plat.
6. Suceur raclette liquide.
7. Verrou du couvercle.
8. Couvercle du compartiment batterie.
9. Bloc batterie amovible (selon modèle) :
a) 3 éléments (3,6 v) AC-2410;
b) 4 éléments (4, 8 v) AC-2427;
10. Poignée.
11. Interrupteur marche/arrêt à impulsion.
12. Poussoir de déverrouillage du bac réceptacle (eau et poussières).
13. Filtre permanent lavable.
14. Support du filtre.
15. Bac réceptacle avec niveau d'eau maximum (selon modèle):
a) avec fenêtre;
b) transparent.
16. Ouverture d'aspiration.

Français

AVANT UTILISATION :

Lire attentivement le mode d'emploi, le conserver soigneusement. Se reporter aux illustrations.

Sortir l'appareil de l'emballage et déballer les accessoires.

CONSIGNES DE SECURITE :

La sécurité des appareils Rowenta est conforme aux règles techniques et aux normes en vigueur.

- Antiparasitage conforme suivant la directive 89/336 CEE du Conseil du 3/5/89 concernant le rapprochement des Etats membres relative à la compatibilité électromagnétique.
- ▶ Cet appareil est conçu pour du courant alternatif seulement. Vérifier que la tension du réseau correspond bien à celle indiquée sur la plaque signalétique de l'appareil.
- ▶ Vérifier que le filtre est bien en place.
Ne jamais faire fonctionner l'appareil sans filtre !
- ▶ Un appareil électrique n'est pas un jouet. Utiliser et ranger l'appareil hors de la portée des enfants.
- ▶ Ne jamais tenir un suceur ou l'extrémité de l'embout à proximité des yeux ou des oreilles.
- ▶ Ne pas aspirer des substances chaudes (braises), des débris tranchants (verre), des produits nocifs (solvants, décapants), agressifs (acides, nettoyeurs), inflammables et explosifs (à base d'essence, d'alcool).
- ▶ Ne jamais tirer sur le cordon pour débrancher le chargeur.
- ▶ Ne pas utiliser d'autre chargeur que le modèle fourni par le constructeur.
- ▶ Ne pas exposer le bloc batterie à une température ambiante supérieure à 40°C.
- ▶ Ne pas entreposer l'appareil à l'extérieur.
- ▶ Ne jamais immerger l'appareil ni le chargeur dans l'eau.
- ▶ Ne pas utiliser l'appareil :
 - s'il est tombé et présente des détériorations visibles ou des anomalies de fonctionnement.
 - si le chargeur ou le cordon est défectueux.

Dans ce cas ne pas ouvrir l'appareil, mais l'envoyer au centre service agréé Rowenta le

plus proche de votre domicile (voir liste des adresses ci-jointe), car des outils spéciaux sont nécessaires pour effectuer toute réparation.

- ▶ N'utiliser que des accessoires garantis d'origine Rowenta (filtres, bloc batterie...).
- ▶ Conformément à la réglementation en vigueur tout appareil hors d'usage doit être rendu définitivement inutilisable : couper le cordon du chargeur et retirer le bloc batterie avant de jeter l'appareil.
- ▶ Toujours débrancher le chargeur avant de retirer le bloc batterie.
- ▶ Cet appareil contient des accumulateurs au cadmium-nickel. Ne pas jeter le bloc batterie aux ordures ménagères, mais le remettre au Centre Service agréé Rowenta le plus proche ou dans un endroit spécialement prévu à cet effet.
- ▶ Les réparations d'appareils électro-ménagers ne doivent être effectuées que par des spécialistes avec des pièces détachées d'origine du constructeur. Réparer un appareil soi-même peut constituer un danger pour l'utilisateur.
- En cas d'utilisation non appropriée ou non conforme au mode d'emploi, aucune responsabilité ne peut engager Rowenta.

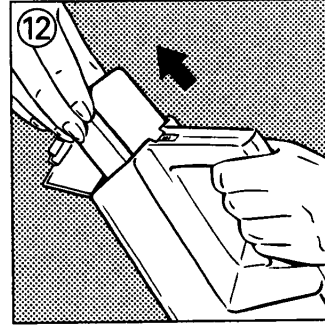
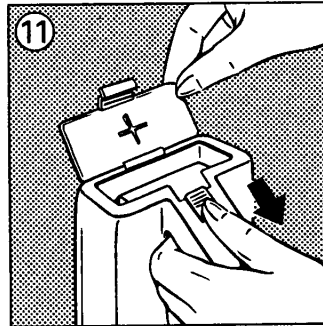
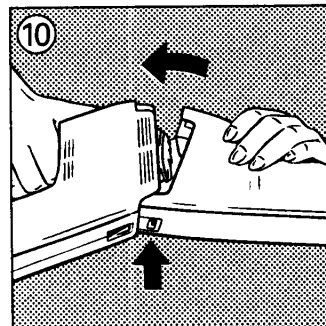
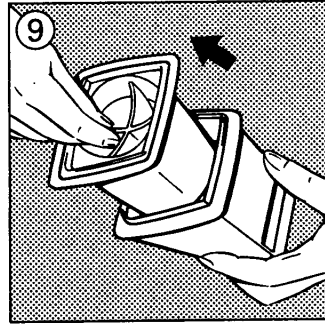
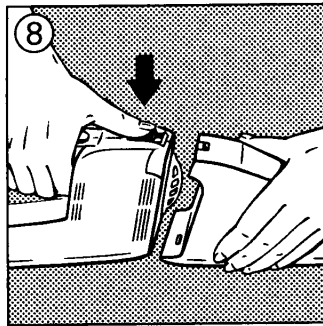
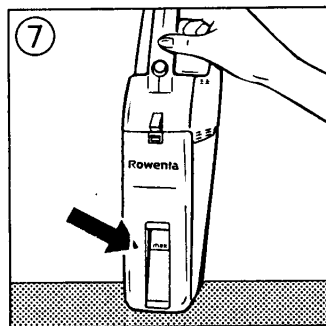
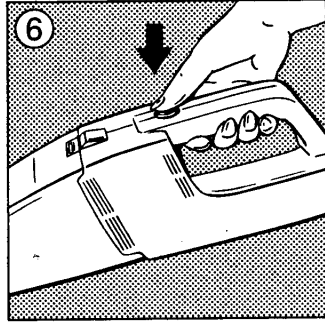
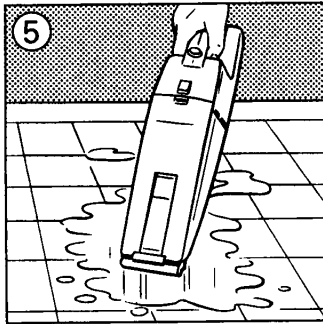
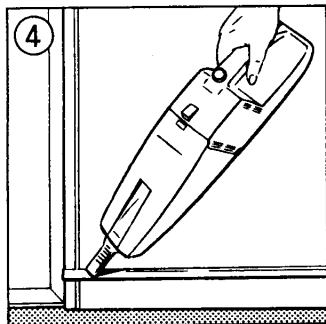
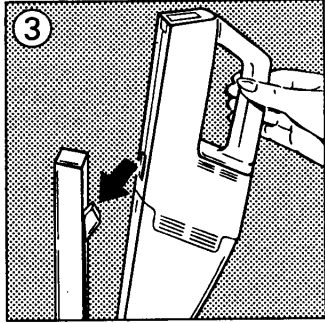
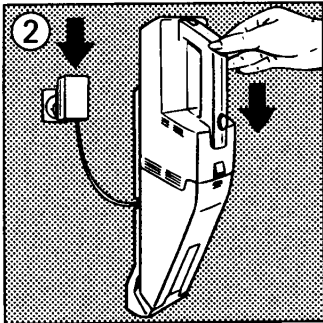
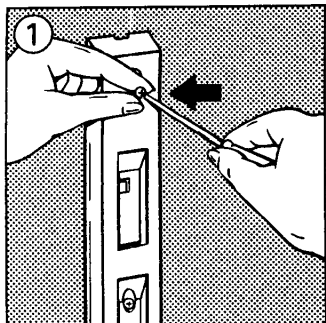

Français

ASSEMBLAGE :

Support mural et chargeur :

1. Le fixer au mur à l'aide des vis et chevilles fournies avec l'appareil. Avant la fixation, enrouler au dos du support la longueur de cordon inutilisée. Brancher le chargeur.
2. Lorsque l'appareil n'est pas utilisé, le ranger sur le support mural pour le recharger.

Charger l'appareil :

Avant la première utilisation, charger l'appareil pendant 24 heures..

3. Placer l'appareil sur le support, engager la prise de connection jusqu'au déclic.

Surface plat :

4. Pour aspirer dans les recoins (plinthes, radiateurs...) et tous les endroits difficiles d'accès.

Raclette liquide :

5. Pratique pour aspirer les liquides sur les surfaces lisses.

UTILISATION :

Retirer l'appareil du support mural et adapter l'accessoire.

6. Appuyer sur l'interrupteur, l'appareil se met en marche, pour l'arrêter relâcher simplement.

Aspirer les poussières :

Vider le bac réceptacle si vous avez aspiré de l'eau. Bien sécher le compartiment et le filtre.

Aspirer les liquides :

Vider le bac réceptacle si vous avez aspiré des poussières. Utiliser la raclette liquide.

7. Contrôler le niveau en maintenant l'appareil verticalement, l'embout vers le bas.

Ne jamais relever l'embout vers le haut pour éviter au liquide de s'écouler.

Vider le bac réceptacle avant que le niveau maximum ne soit atteint (1/4 de litre environ).

En fin d'utilisation :

Arrêter l'appareil, ôter l'accessoire et vider le bac réceptacle.

8. Appuyer sur le poussoir pour déverrouiller le bac.
9. Retirer le filtre et le support. Vider le bac. Nettoyer et sécher le filtre

Remonter l'ensemble : remettre en place le filtre et le support dans le bac.

10. Engager le bac réceptacle sur le bloc moteur et le faire basculer vers l'avant. Un déclic signale le verrouillage.

Placer les accessoires, puis l'appareil sur le support mural.

CONSEILS ET PRECAUTIONS :

- L'appareil peut rester en charge en permanence sans aucun risque.
- Le chargeur chauffe légèrement, il s'agit d'un phénomène tout à fait normal.
- Cependant, il est préférable de débrancher le chargeur en cas d'absence prolongée (vacances...).
- Vérifier régulièrement l'état du filtre permanent et s'il est bien en place.
- Si l'appareil aspire moins bien, émet un bruit anormal, vérifier que l'accessoire n'est pas obstrué ou que le bac réceptacle n'est pas plein.
- En cas de fonctionnement anormal, exemple surchauffage du moteur, arrêter l'appareil pour vérifier et remédier à l'anomalie (ex. obturation de l'accessoire).
- Si des poussières ou des débris aspirés retombent sur le sol ou si le liquide s'écoule, vérifier que le bac réceptacle n'est pas plein.

ENTRETIEN ET NETTOYAGE :

- Essuyer le corps de l'appareil et les accessoires avec un linge humide, puis sécher.
- Ne pas utiliser de produits d'entretien trop agressifs ou abrasifs.

Filtre permanent :

- Entretenir le filtre régulièrement : brosser le filtre, le nettoyer à l'eau tiède additionnée d'un détergent doux, rincer et sécher.
- Seul un filtre permanent propre et sec peut assurer une puissance d'aspiration optimale. Changer ce filtre lorsqu'il est endommagé.

Bloc batterie :

- En pleine charge, l'appareil peut fonctionner pendant 7 à 10 mn. En cas de perte rapide d'autonomie, il est nécessaire de remplacer le bloc batterie.
- Les blocs batterie de rechange sont disponibles dans les Centres Services agréés Rowenta :
 - 3 éléments (3,6 v) AC-2410
 - 4 éléments (4,8 v) AC-2427

11. Tirer sur le verrou et ouvrir le volet du compartiment bloc batterie.
12. Retirer le bloc batterie et le remplacer.