

ROWENTA

SILENCE

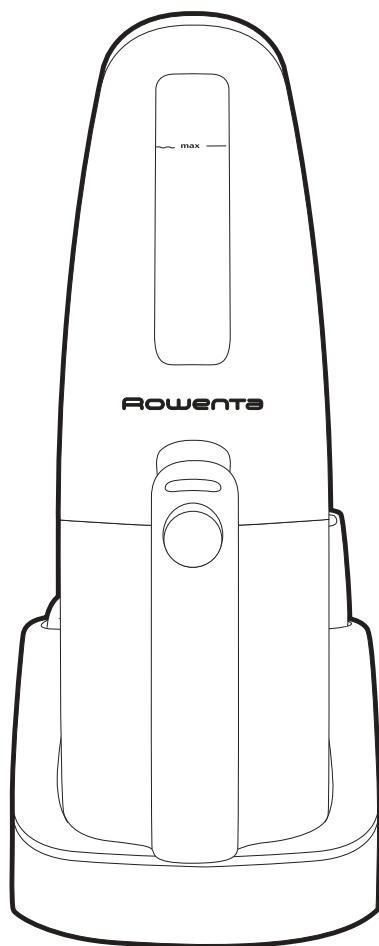

Mode d'emploi • Instructions for use • Gebrauchsanweisung • Gebruiksaanwijzing
Istruzioni per l'uso • Modo de empleo • Instruções de utilização • Brugsanvisning
Bruksanvisning • Bruksanvisning • Käyttöohje • Руководство по эксплуатации
Οδηγίες χρήσης • Instrukcja obsługi • Návod k obsluze • Návod na obsluhu
إرشادات الإستعمال • دستور العمل استفاده • 使用説明 • Kullanım Kılavuzu

		français
I •	DESCRIPTION	2
II •	CONSEILS ET PRECAUTIONS	2
III •	AVANT UTILISATION	2-3
IV •	UTILISATION	3
V •	ENTRETIEN ET NETTOYAGE	4
VI •	POUR VOTRE SECURITE	4

		english
I •	DESCRIPTION	5
II •	HINTS AND PRECAUTIONS	5
III •	BEFORE USE	5-6
IV •	USING THE APPLIANCE	6
V •	CLEANING AND CARE	7
VI •	SAFETY INSTRUCTIONS	7

		deutsch
I •	GERÄTEBESCHREIBUNG	8
II •	HINWEISE	8
III •	VOR DER BENUTZUNG	8-9
IV •	BENUTZUNG DES GERÄTES	9
V •	REINIGUNG UND PFLEGE	10
VI •	SICHERHEITSHINWEISE	10

		nederlands
I •	BESCHRIJVING	11
II •	RAADGEVINGEN EN VOORZORGSMAATREGELEN	11
III •	VOORDAT U HET APPARAAT IN GEBRUIK NEEMT	11-12
IV •	HET GEBRUIKEN VAN UW APPARAAT	12
V •	ONDERHOUD EN SCHOONMAKEN	13
VI •	VEILIGHEIDSTIPS	13

		italiano
I •	DESCRIZIONE	14
II •	CONSIGLI E PRECAUZIONI	14
III •	PRIMA DI UTILIZZARE L'APPARECCHIO	14-15
IV •	UTILIZZARE L'APPARECCHIO	15
V •	MANUTENZIONE E PULITURA	16
VI •	NORME DI SICUREZZA	16

		español
I •	DESCRIPCIÓN	17
II •	CONSEJOS Y PRECAUCIONES	17
III •	MONTAJE DEL APARATO	17-18
IV •	UTILIZACIÓN DEL APARATO	18
V •	MANTENIMIENTO Y LIMPIEZA	19
VI •	INSTRUCCIONES DE SEGURIDAD	19

		português
I •	DESCRIÇÃO	20
II •	CONSELHOS E PRECAUÇÕES	20
III •	MONTAGEM DO APARELHO	20-21
IV •	UTILIZAÇÃO DO SEU APARELHO	21
V •	LIMPEZA E MANUTENÇÃO	22
VI •	CONSELHOS DE SEGURANÇA	22

		dansk
I •	BESKRIVELSE	23
II •	RÅD OG FORHOLDSREGLER	23
III •	INDEN APPARATET TAGES I BRUG	23-24
IV •	BRUG AF APPARATET	24
V •	VEDLIGEHOLDELSE OG RENGØRING	25
VI •	SIKKERHEDSANVISNINGER	25

		svenska
I •	BESKRIVNING	26
II •	RÅD OCH FÖRSIKTIGHETSÅTGÄRDER	26
III •	INNAN ANVÄNDNING	26-27
IV •	ANVÄNDNING	27
V •	RENGÖRING OCH UNDERHÅLL	28
VI •	SÄKERHETSANVISNINGAR	28

		norsk
I •	PRODUKTETS BESTANDDELER	29
II •	RÅD OG SIKKERHETSFORSKRIFTER	29
III •	FØR DU BRUKER APPARATET	29-30
IV •	BRUK AV APPARATET	30
V •	VEDLIKEHOLD OG RENGJØRING	31
VI •	SIKKERHETSANVISNINGER	31

		suomi
I •	LAITEKUVAUS	32
II •	OTA HUOMIOON	32
III •	ENNEN LAITTEEN KÄYTTÖÄ	32-33
IV •	LAITTEEN KÄYTTÖ	33
V •	HUOLTO JA PUHDISTUS	34
VI •	TURVALLISUUSOHJEITA	34

		русский
I •	ОПИСАНИЕ ЭЛЕКТРОБЫТОВОГО ПРИБОРА	35
II •	ПРАВИЛА ТЕХНИКИ БЕЗОПАСНОСТИ	35
III •	ПЕРЕД ИСПОЛЬЗОВАНИЕМ	35-36
IV •	ИСПОЛЬЗОВАНИЕ АППАРАТА	36
V •	УХОД И ЧИСТКА	37
VI •	ИНСТРУКЦИИ ПО ТЕХНИКЕ БЕЗОПАСНОСТИ	37

		ελληνικά
I •	ΠΕΡΙΓΡΑΦΗ ΤΗΣ ΣΥΣΚΕΥΗΣ	38
II •	ΣΥΜΒΟΥΛΕΣ ΚΑΙ ΠΡΟΦΥΛΑΞΕΙΣ	38
III •	ΠΡΙΝ ΑΠΟ ΤΗΝ ΠΡΩΤΗ ΧΡΗΣΗ	38-39
IV •	ΣΚΟΠΙΣΜΑ	39
V •	ΣΥΝΤΗΡΗΣΗ ΚΑΙ ΚΑΘΑΡΙΣΜΑ	40
VI •	ΓΙΑ ΤΗ ΔΙΚΗ ΣΑΣ ΑΣΦΑΛΕΙΑ	40

		polski
I •	OPIS	41
II •	RADY I ZALECENIA	41
III •	PRZED UŻYCIEM	41-42
IV •	OBŚLUGA	42
V •	KONSERWACJA I CZYSZCZENIE	43
VI •	BEZPIECZYSTWO	43

		česky
I •	POPIS	44
II •	RADY A UPOZORNĚNÍ	44
III •	PŘED POUŽITÍM	44-45
IV •	POUŽITÍ	45
V •	ÚDRŽBA A ČISTĚNÍ	46
VI •	PRO VAŠI BEZPEČNOST	46

		slovensky
I •	POPIS	47
II •	RADY A UPOZORNENIA	47
III •	PRED POUŽITÍM	47-48
IV •	POUŽITIE	48
V •	ÚDRŽBA A ČISTENIE	49
VI •	PRE VAŠU BEZPEČNOSŤ	49

		عربي
I •	وصف الأجزاء	52
II •	نصائح وإرشادات	52
III •	قيد الإستعمال	52-51
IV •	طريقة إستعمال المنتج	51
V •	التنظيف والعناية	50
VI •	إرشادات للسلامة	50

		فارسی
I •	شرح	55
II •	راهنماییها و اقدامات پیشگیرانه	55
III •	قيد از استفاده	55-54
IV •	استفاده از دستگاه	54
V •	نظافت و نگهداری	53
VI •	دستورالعملهای ایمنی	53

		中文
I •	产品说明	56
II •	注意事项	56
III •	使用前	56-57
IV •	使用吸尘器	57
V •	清洗及维护	58
VI •	安全说明	58

		türkçe
I •	ÜRÜN TANIMI	59
II •	UYARILAR VE GÜVENLİK TALİMATLARI	59
III •	KULLANIMDAN ÖNCE	59-60
IV •	ÇİHAZIN KULLANIMI	60
V •	TEMİZLİK VE BAKIM	61
VI •	GÜVENLİK TALİMATLARI	61

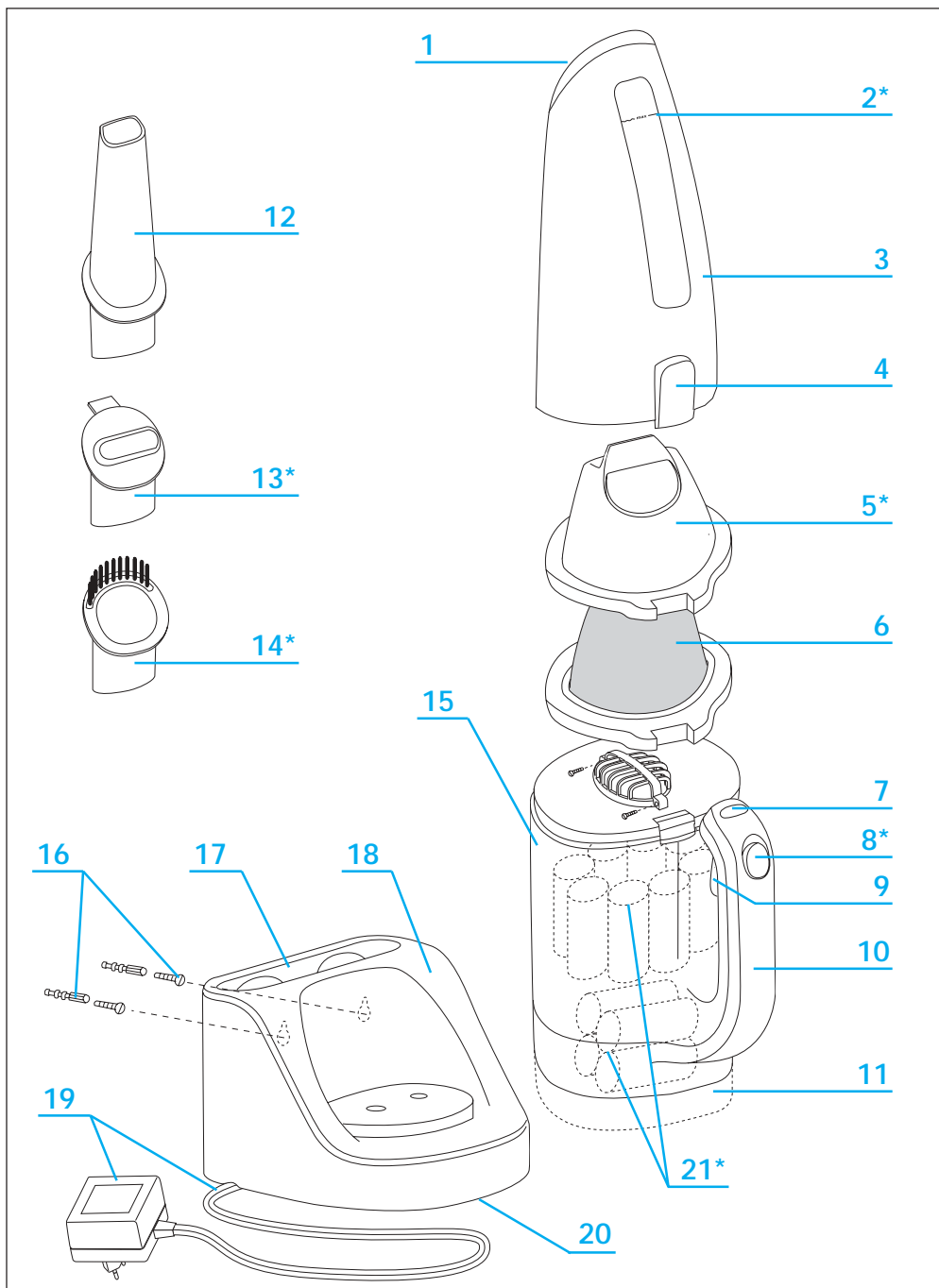

*selon modèle - according to model - je nach Modell - afhankelijk van model - secondo modello - según el modelo - consoante modelo - afhængigt af modellen - beroende på modell - avhengig av modell - mallikohtainen - в зависимости от модели - ανάλογα με το μοντέλο - W zależności od modelu odkurzacza - Dle modelu, tzn. - Podľa modelu - بر حسب مدل - 依据型号而有所不同 - modele göre

I • DESCRIPTION

1. Ouverture d'aspiration
2. Niveau maximum de remplissage eau*/poussière*
3. Compartiment eau* poussière*
4. Bouton de déverrouillage du bac réceptacle (eau* et poussières*)
5. Boîtier pour aspiration d'eau*
6. Filtre permanent lavable
7. Témoin lumineux de charge/décharge
8. Variateur de puissance*
9. Gachette on/off
10. Poignée
11. Base du produit
12. Suceur plat
13. Suceur raclette à liquides*
14. Suceur brosse*
15. Compartiment batteries
16. Vis et chevilles de fixation
17. Range accessoires
18. Base de chargement
19. Cordon + chargeur
20. Range cordon
21. Batteries amovibles* :

2, 4 V : RS-AC3232	7, 2 V : RS-AC3236	12 V : RS-AC3240
3, 6 V : RS-AC3233	8, 4 V : RS-AC3237	13, 2 V : RS-AC3241
4, 8 V : RS-AC3234	9, 6 V : RS-AC3238	14, 4 V : RS-AC3242
6 V : RS-AC3235	10, 8 V : RS-AC3239	

*selon modèle : il s'agit d'équipements spécifiques à certains modèles ou d'accessoires disponibles en option.

II • CONSEILS ET PRECAUTIONS

L'appareil peut rester en charge en permanence sans aucun risque. Le chargeur chauffe légèrement, il s'agit d'un phénomène tout à fait normal. Cependant, il est préférable de débrancher le support en cas d'absence prolongée (vacances...). Nettoyez régulièrement le filtre. Seul un filtre permanent propre et sec peut assurer une puissance d'aspiration optimale. Remplacer le filtre lorsqu'il est endommagé. N'utilisez pas de produits d'entretien trop agressifs ou abrasifs. Vous pouvez vous procurer un filtre permanent de rechange en vous adressant à un centre service agréé Rowenta (voir liste des adresses ci-jointe). Si l'appareil ne fonctionne pas, vérifiez que l'appareil est bien posé sur sa base / son chargeur. Vérifiez que le câble est bien branché et que la prise de courant fonctionne. Les batteries sont peut être déchargées : remplacez l'appareil sur sa base / son chargeur. Si l'appareil aspire moins bien, émet un bruit anormal, vérifiez que l'accessoire n'est pas obstrué ou que le bac réceptacle n'est pas plein. En cas de fonctionnement anormal, exemple surchauffage du moteur arrêter l'appareil pour vérifier et remédier à l'anomalie (ex. obturation de l'accessoire). Si des poussières ou des débris aspirés retombent sur le sol ou si le liquide s'écoule, vérifiez que le bac réceptacle n'est pas plein. Ne laissez jamais de liquide dans le bac réceptacle pendant le chargement. Videz le liquide présent dans l'appareil après chaque utilisation.

En cas de difficultés, contactez le Service Consommateurs Rowenta France

PRO APPAREILS
N°Azur 0810 623 623 ou consommateurs@rowenta.fr

III • AVANT UTILISATION

Installez la base de chargement.

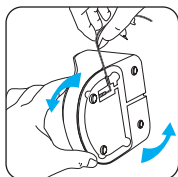

Vous pouvez la poser ou la fixer sur un mur.

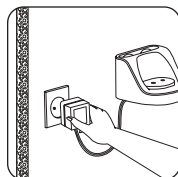
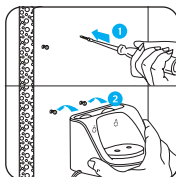

Chargez l'appareil.

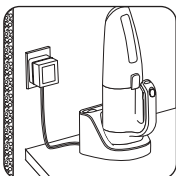

IMPORTANT !

Le témoin lumineux vous indique si l'appareil est chargé :

témoin vert : appareil chargé*

témoin rouge : appareil déchargé ou en cours de charge.*

Avant la première utilisation, chargez l'appareil pendant 16 heures.*

Choisissez le bon accessoire.

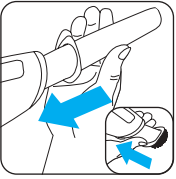

Pour les recoins (plinthes, radiateurs...) et les endroits difficiles d'accès, placez le suceur plat dans l'ouverture d'aspiration.

Pour les surfaces planes, utilisez le suceur brosse.

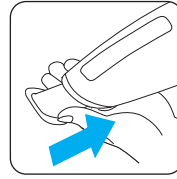

Pour les liquides sur les surfaces lisses, placez la raclette à liquides* dans l'ouverture d'aspiration.

IV • UTILISATION

Mettez en marche votre appareil.

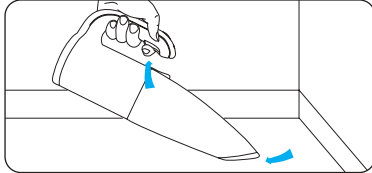
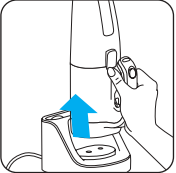

Réglage de la puissance d'aspiration.*

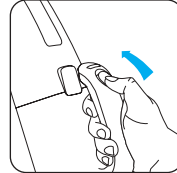

- 1- Soft : mobilier, surfaces fragiles
- 2- Power : sols...

IMPORTANT ! Une prise en main facilitée grâce au revêtement "soft" sur la poignée de l'appareil.*

IMPORTANT ! Le témoin lumineux vous indique si l'appareil est chargé :

témoin vert : appareil chargé* - témoin rouge : appareil déchargé ou en cours de charge.*

ATTENTION ! Cet appareil est équipé d'un système de sécurité "cut off"* (arrêt automatique) pour ne pas endommager les batteries en cas de décharge intense.

Aspirez les poussières.

N'oubliez pas de vider le bac réceptacle si vous avez aspiré de l'eau.*

Séchez bien le bac réceptacle et le filtre permanent avant d'aspirer des poussières.

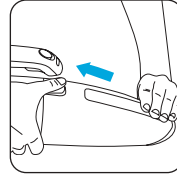
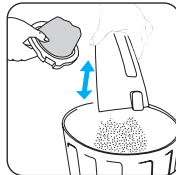
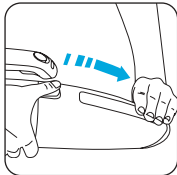
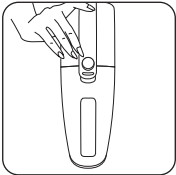

Aspirez les liquides.*

N'oubliez pas de vider le bac réceptacle si vous avez aspiré des poussières et laissez le filtre permanent et boîtier en place.

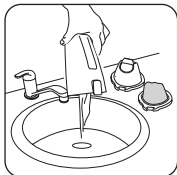
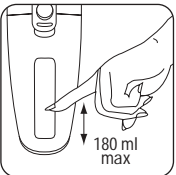

Rangez votre appareil avec ses accessoires.*

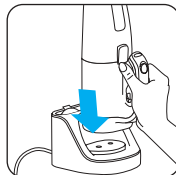
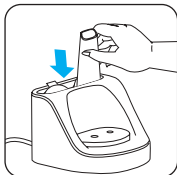
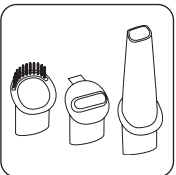

Les accessoires se trouvent à l'arrière de la base.

*selon modèle

V • ENTRETIEN ET NETTOYAGE

français

Nettoyez le filtre permanent.

Nettoyez régulièrement le filtre. Seul un filtre permanent propre et sec peut assurer une puissance d'aspiration optimale. Remplacez le filtre lorsqu'il est endommagé.

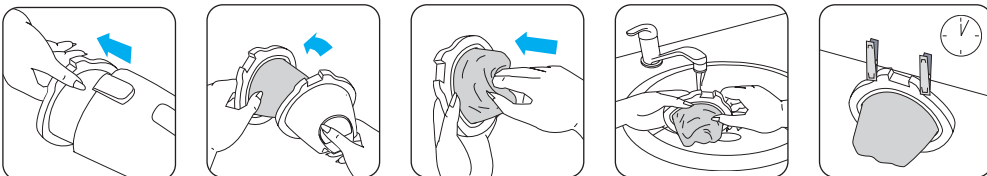

IMPORTANT ! N'utilisez pas de produits d'entretien trop agressifs ou abrasifs.

Mise au rebut.

Cet appareil contient des accumulateurs au Nickel Cadmium qui, pour des raisons de sécurité, sont seulement accessibles par un réparateur professionnel. Pour changer les accumulateurs, adressez vous au centre service agréé le plus proche.

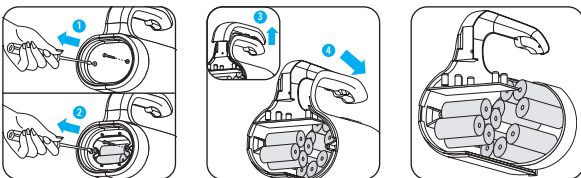

ATTENTION BATTERIES !

Ne jetez pas votre appareil sans avoir déposé les batteries dans un endroit prévu à cet effet. Les batteries sont conçues uniquement pour un usage à l'intérieur. Ne les plongez pas dans l'eau. Les batteries doivent être manipulées avec soin. Ne mettez pas les batteries dans la bouche. Ne laissez pas les batteries rentrer en contact avec d'autres objets métalliques (bagues, clous, vis,...).

Vous devez prendre soin de ne pas créer de courts-circuits dans les batteries en insérant des objets métalliques à leurs extrémités.

Si un court-circuit se produit, la température des batteries risque de monter dangereusement et peut causer des brûlures sérieuses voir même produire feu.

Si les batteries fuient, ne vous frottez ni les yeux, ni les muqueuses. Lavez vous les mains et rincez l'œil à l'eau claire.

Si l'inconfort persiste, consultez votre médecin.



Participons à la protection de l'environnement !

① Votre appareil contient de nombreux matériaux valorisables ou recyclables.

② Confiez celui-ci dans un point de collecte ou à défaut dans un centre service agréé pour que son traitement soit effectué.

VI • POUR VOTRE SECURITE

Lisez attentivement votre mode d'emploi et conservez le soigneusement.

Votre aspirateur est un appareil électrique : il doit être utilisé dans des conditions normales d'utilisation.

Utilisez et rangez l'appareil hors de portée des enfants. Ne laissez jamais l'appareil fonctionner sans surveillance.

Ne tenez pas le suceur ou l'extrémité du tube à portée des yeux et des oreilles.

Vérifiez que la tension d'utilisation (voltagé) de votre aspirateur corresponde bien à celle de votre installation électrique.

N'aspirez pas de substances inflammables ou explosives (liquides, gaz,...). N'aspirez pas de résidus incandescents (cendres chaudes, braises, etc...). N'aspirez jamais d'éléments tranchants.

Vérifier que le filtre permanent est bien en place. Ne jamais faire fonctionner l'appareil sans filtre permanent !

Débranchez votre appareil lorsque vous le nettoyez. Ne jamais tirer sur le cordon pour débrancher le support ou le transformateur.

Ne pas utiliser d'autre support ou transformateur que le modèle fourni par le constructeur.

Ne plongez jamais l'appareil, le support ou le transformateur dans l'eau, ne projetez pas d'eau sur l'appareil et ne l'entreposez pas à l'extérieur.

Ne pas utiliser l'appareil:

- s'il est tombé et présente des détériorations visibles ou des anomalies de fonctionnement.

- si le support, le transformateur ou le cordon sont défectueux.

Dans ce cas ne pas ouvrir l'appareil, mais l'envoyer au Centre Service agréé Rowenta le plus proche de votre domicile (voir liste des adresses ci-jointe), car des outils spéciaux sont nécessaires pour effectuer toute réparation afin d'éviter un danger.

Les réparations ne doivent être effectuées que par des spécialistes avec des pièces détachées d'origine.

Réparer un appareil soi-même peut constituer un danger pour l'utilisateur.

N'utiliser que des accessoires garantis d'origine Rowenta (filtres, batteries...).

Cet appareil est uniquement réservé l'usage ménager et domestique. En cas d'utilisation non appropriée ou non conforme au mode d'emploi, aucune responsabilité ne peut engager Rowenta.

Pour votre sécurité, cet appareil est conforme aux normes et réglementations applicables (Directives Basse Tension, Compatibilité Electromagnétique, Environnement,...)

ROWENTA