

PROTEXIOM

Série 300/400/600

**SYSTÈME D'ALARME
RADIO SANS FIL**



**Manuel
d'installation et d'utilisation**

somfy®

Bienvenue

Nous vous remercions d'avoir choisi un système d'alarme SOMFY.

Qui est SOMFY ?

SOMFY développe, produit et commercialise des automatismes pour les ouvertures et les fermetures de la maison. Centrales d'alarme, automatismes pour stores, volets, garages et portails, tous les produits SOMFY répondent à vos attentes de sécurité, confort et gain de temps au quotidien.

Chez SOMFY, la recherche de la qualité est un processus d'amélioration permanent. C'est sur la fiabilité de ses produits que s'est construite la renommée de SOMFY, synonyme d'innovation et de maîtrise technologique dans le monde entier.

Ce produit respecte les exigences de la norme européenne EN 50130-4 et est conforme aux exigences essentielles de la directive européenne R&TTE 1999/5/CE. www.somfy.com/ce

Recommandations

Les éléments du kit étant déjà mémorisés dans la centrale, votre kit est prêt à l'emploi une fois les six étapes suivantes effectuées :

1. Déterminer l'emplacement des éléments et les zones de détection.
2. Insérer les piles dans les éléments.
3. Mémoriser les éléments achetés séparément (hors kit).
4. Fixer au mur, fermer les capots et tester les éléments.
5. Régler les paramètres de l'installation.
6. Tester l'installation.

Pour autant, nous vous recommandons fortement :

- **de lire attentivement ce manuel d'installation en suivant très précisément pas à pas les indications de montage et de fonctionnement pour utiliser dans les meilleures conditions votre système d'alarme**
- **de bien conserver ce manuel pendant toute la durée de vie du produit. Il pourrait vous être utile si vous décidez d'ajouter des éléments à votre installation.**

Votre installation peut comporter 40 éléments au maximum (hors automatismes).



Ne nettoyez pas le clavier LCD ultra plat avec de l'alcool.

Utilisez un chiffon légèrement humide pour nettoyer le clavier LCD ultra plat.



Quelques conseils et astuces

Il est par ailleurs indispensable, pour assurer votre sécurité, d'observer certaines précautions :

- activer systématiquement votre système d'alarme en votre absence en vous assurant qu'il fonctionne correctement
- verrouiller toutes les issues (portes, fenêtres,...)
- ne jamais laisser une télécommande visible ou facilement repérable
- ne jamais mettre en évidence un code d'accès du clavier
- ne jamais laisser sur votre répondeur un message signalant votre absence.

Comment fonctionne mon système d'alarme ?	4
Un système totalement évolutif	6
Recommandations	7
Affecter une zone aux détecteurs d'intrusion	8
Mise en place des piles	10
Mémoriser les éléments supplémentaires	11
Fixer les éléments	12
Paramétrer votre système	21
Plan de déroulement des menus, Fonctions de base	23
Langue d'affichage du clavier et de la synthèse locale	24
Personnalisation des codes sur le clavier	24
Téléphonie	25
Mémorisation de la date et l'heure	27
Personnalisation des éléments	27
Historique des derniers évènements	27
Plan de déroulement des menus, Fonctions avancées	28
Paramètres des fonctions avancées	29
Fiche « mémo »	36
Paramétrage du kit Protexiom 300	37
Enregistrer l'annonce de personnalisation du message d'alarme (Protexiom 400 et 600)	38
Tester l'installation	39
Utiliser le système	40
Mise en marche de l'alarme	40
Arrêt de l'alarme	40
Utilisation à distance	41
En cas d'intrusion et d'agression	41
Fonctionnement en cas d'intrusion	42
Consulter les informations du système en local sur le clavier LCD ultra plat quand le voyant orange clignote (PROTEXIOM 400 et 600)	42
Informations transmises par SMS	43
Commander vos automatismes et récepteurs SOMFY à partir du clavier LCD	43
Synthèse de fonctionnement du système	44
Remplacement des piles	46
Réinitialisation du système	47
En cas de perte ou de vol d'une télécommande ou en cas de reconfiguration du système	47
En cas de perte du code installateur	47
Problèmes rencontrés	48
Tableau des caractéristiques	50
Index	51

Comment fonctionne...

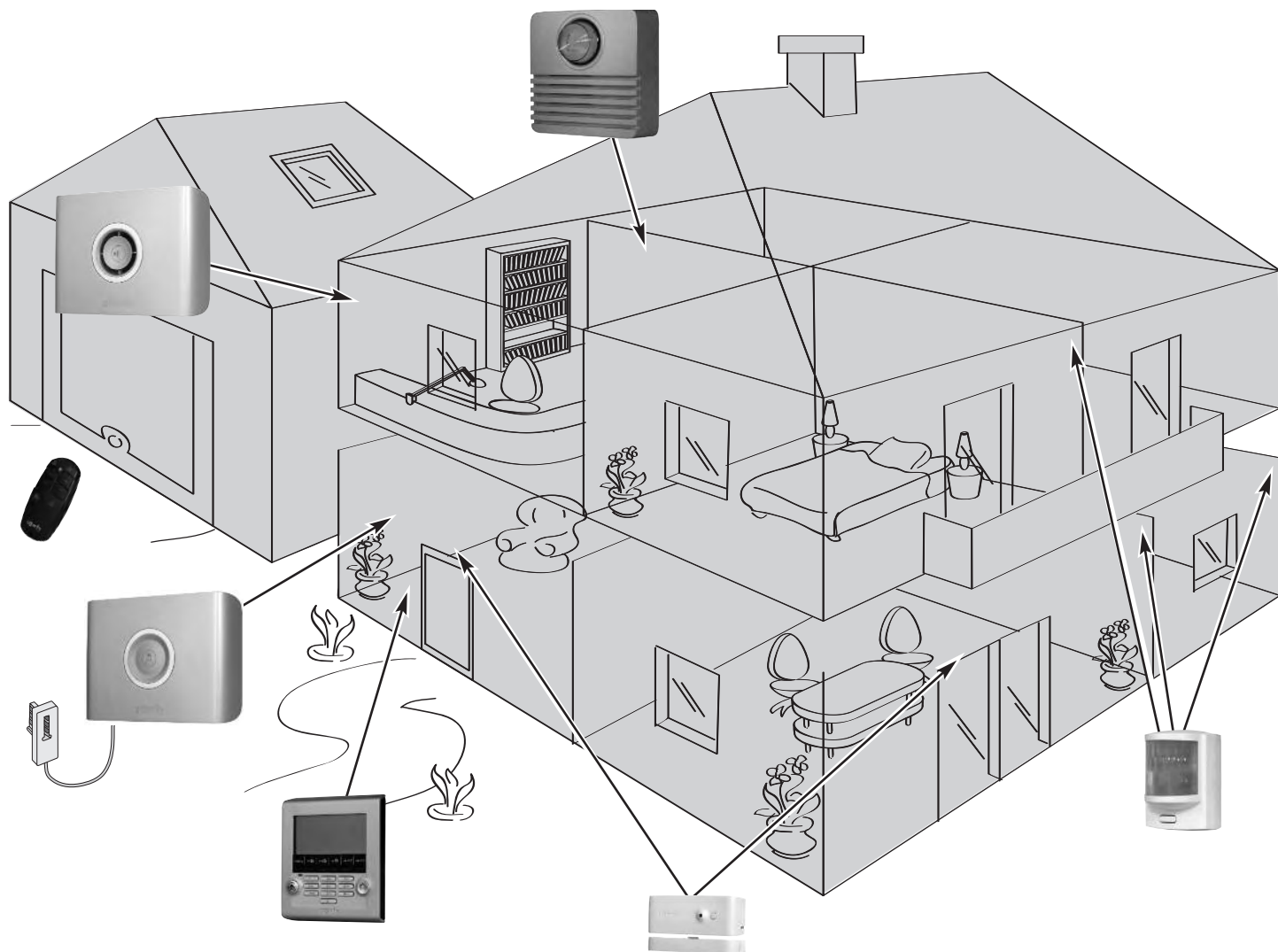

Les performances de mon système d'alarme

AUTONOMIE
4 ANS Tous les éléments de votre installation sont alimentés par piles.

Technologie radio bi-fréquence sécurisée

RADIO BI-FRÉQUENCE Procédé breveté et exclusif : la transmission radio est réalisée sur 2 fréquences alternées qui prennent à chaque instant le relais de l'autre pour assurer à 100% le transfert d'informations.

Autocontrôle régulier du système - Gestion de perte de liaison

Les éléments (sauf télécommandes) envoient périodiquement à la centrale leur état de fonctionnement : niveau des piles, porte laissée ouverte,...

Autoprotection contre le vandalisme

En cas de vandalisme sur les éléments de votre installation, les sirènes se déclenchent pendant 2 minutes et le transmetteur téléphonique vous envoie un message d'alarme.

La centrale, les sirènes, le transmetteur téléphonique et les claviers sont protégés contre l'arrachement du mur et contre l'ouverture du capot.

Les détecteurs sont protégés contre l'ouverture de leur face avant.

Pour votre confort, à l'installation, les autoprotections ne fonctionnent qu'à partir de la première mise sous alarme.

Activer

Les **claviers** et les **télécommandes** permettent de contrôler votre système d'alarme, indépendamment par zone ou totalement. Ils affichent par retour visuel l'état du système lors de l'utilisation.

Le clavier LCD ultra plat permet une installation évoluée et personnalisée (fonction SMS avec le transmetteur téléphonique...).

Le clavier LCD ultra plat et la télécommande multi-applications permettent de contrôler des automatismes SOMFY (motorisation de portail, porte de garage, éclairage ou volets roulants avec moteur SOMFY).

Vous pouvez également commander, à distance par téléphone, votre alarme, des volets roulants et un éclairage.



CLAVIER LCD
ULTRA PLAT



TÉLÉCOMMANDE
MARCHÉ/ARRÊT
+ ZONES



TÉLÉCOMMANDE
MARCHÉ/ARRÊT



TÉLÉCOMMANDE
MULTI-
APPLICATIONS

Détecter une intrusion

Les **détecteurs de mouvement** détectent le déplacement d'une personne ou d'un animal dans une pièce.

Les **détecteurs d'ouverture** détectent l'ouverture d'une porte ou d'une fenêtre. Ils peuvent vous informer par «Ding-Dong» sur la sirène d'intérieur lors d'une détection (voir fonction Kiela page 29).



DÉTECTEUR
DE MOUVEMENT



DÉTECTEUR DE MOUVEMENT
POUR HABITAT AVEC CHIEN



DÉTECTEUR
D'OUVERTURE



DÉTECTEUR AUDIOSONIQUE
DE BRIS DE VITRES



DÉTECTEUR
D'OUVERTURE
ET DE BRIS DE VITRE

Détecter une anomalie domestique

Les **détecteurs domestiques** détectent la présence d'eau, de fumée ou une coupure secteur.



DÉTECTEUR DE
PRÉSENCE D'EAU



DÉTECTEUR
DE FUMÉE



DÉTECTEUR
DE COUPURE SECTEUR



DÉTECTEUR D'OUVERTURE
DE PORTE DE GARAGE



DÉTECTEUR D'OUVERTURE
DE VOLET ROULANT

Dissuader, Alerter, Signaler

La montée en puissance des **sirènes** dissuade l'intrus.

La **sirène extérieure avec flash** alerte et signale à votre environnement proche une intrusion et le transmetteur téléphonique envoie un ou plusieurs messages d'alarme.

La **centrale/transmetteur** analyse les informations envoyées par les détecteurs, déclenche les sirènes et envoie un message en synthèse vocale sur 4 numéros de téléphone ou une alerte à un centre de télésurveillance.

Si vous possédez des volets roulants (avec moteur SOMFY), il est possible d'automatiser leur descente lors d'une détection d'intrusion ou leur montée lors d'une détection de fumée, à l'aide d'un récepteur pour volets roulants SOMFY.

Pour une meilleure dissuasion, il est également possible de commander un éclairage lors d'une détection d'intrusion, à l'aide d'un récepteur d'éclairage SOMFY.



CENTRALE /
TRANSMETTEUR
TÉLÉPHONIQUE















SIRÈNE
D'INTÉRIEUR



SIRÈNE EXTÉRIEURE
AVEC FLASH

Un système totalement évolutif

Vous pouvez compléter votre kit avec des télécommandes, des détecteurs de mouvement, des détecteurs d'ouverture supplémentaires (de couleur blanche ou marron) ou les éléments spécifiques suivants :

Vous souhaitez commander un ou deux automatismes SOMFY (motorisation de portail, porte de garage ou éclairage) et votre alarme depuis votre voiture.		Télécommande multi-applications
Vous avez plusieurs accès.		Clavier LCD ultra plat supplémentaire
Vous souhaitez dissuader un intrus d'entrer chez vous, alerter votre voisinage et signaler que votre système s'est déclenché.		Sirène extérieure avec flash
Vous souhaitez compléter la dissuasion dans une autre partie de votre habitat.		Sirène d'intérieur
Vous avez un chien.		Détecteur de mouvement pour habitat avec chien
Vous avez un garage.		Détecteur d'ouverture de porte de garage
Vous avez des volets roulants.		Détecteur d'ouverture de volet roulant
Vous avez des portes fenêtres et des baies vitrées.		Détecteur d'ouverture et de bris de vitre (blanc ou marron)
		Détecteur audiosonique de bris de vitres
Vous souhaitez que votre système se déclenche en cas de détection de fumée. Grâce à un récepteur pour volets roulants SOMFY, vos volets roulants motorisés SOMFY peuvent s'ouvrir en cas de détection de fumée.		Détecteur de fumée
Vous souhaitez être prévenu en cas d'inondation (exemple : machine à laver).		Détecteur de présence d'eau
Vous souhaitez être alerté d'une coupure de secteur.		Détecteur de coupure secteur

Important

Pour assurer le fonctionnement optimal du système, il est recommandé de bien choisir l'emplacement de chaque élément.

Assurer une bonne transmission radio

La bonne propagation des ondes radio dépend de la nature des milieux qu'elles traversent.

En fonction du type de construction (chalet, type de murs et de cloisons, immeuble à structure métallique,...) la portée des ondes radio sera plus ou moins grande.

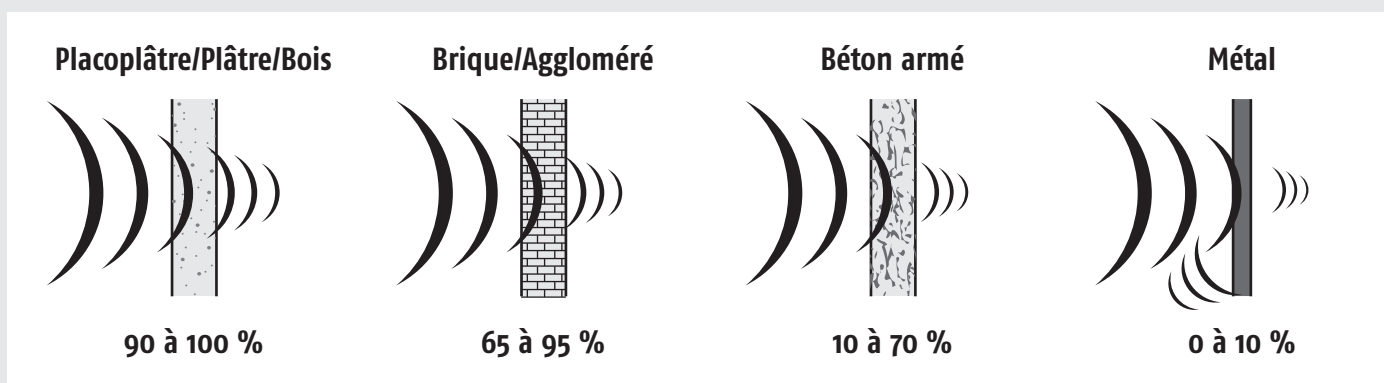

Quand une onde radio a du mal à traverser un matériau, elle est réfléchi. Cette réflexion compromet la réception notamment sur la centrale. Il suffit souvent de déplacer cette dernière d'une dizaine de centimètres pour éviter une zone de non couverture.

Optimiser la portée radio

- La centrale est le cœur de l'installation. Placer cette dernière au centre du logement dans un endroit dégagé.
- Positionner les éléments et la centrale à **plus de 60 cm du sol**.
- Pour une meilleure propagation des ondes radio, éloigner la centrale :
 - d'un tableau électrique ou d'un faisceau de fils électriques, de plus d'un mètre,
 - de toute masse ou plaque métallique,
 - de sources de perturbations radio (comme un ensemble TV HiFi surround), de plus d'un mètre.
- Éviter de fixer les détecteurs et les claviers sur des parties métalliques ou dans un lieu confiné.
- Fixer les sirènes sur des parties dégagées et le plus haut possible.
- Avant de fixer la centrale, bien s'assurer de la bonne transmission radio des différents éléments. En cas de problème de transmission, déplacez cette dernière.

Assurer le bon fonctionnement du système d'autoprotections

Pour chacun des produits (centrale, sirène, transmetteur téléphonique ou clavier LCD ultra plat), choisir un emplacement mural avec un bon état de surface pour assurer l'efficacité des autoprotections à l'arrachement (protection contre le vandalisme).

Affecter une zone aux détecteurs d'intrusion

Vous pouvez sécuriser jusqu'à 3 espaces, appelés **zones**, de votre habitat.

Une zone est composée de détecteurs d'intrusion placés dans certains endroits de votre habitat. Votre système d'alarme SOMFY permet de définir 3 zones distinctes. Vous pouvez ainsi activer l'alarme sur une seule zone ou 2 zones, ou sur les 3 zones (= mise en marche totale).

Dans l'exemple suivant, les détecteurs d'intrusion de la zone A surveillent les accès porte d'entrée et garage, ceux de la zone B et C surveillent différents étages de l'habitat. Toutes les configurations sont possibles, cela dépend de votre habitat et de votre utilisation.

Zone A – Déclenchement *temporisé* (AT) ou immédiat (A) de l'alarme en cas d'intrusion

- Les accès de l'habitat (portes d'entrée)
- Une annexe isolée (le garage, par exemple).

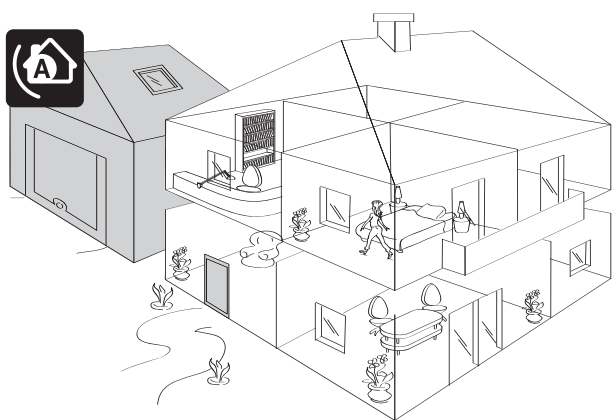

Zone B – Déclenchement immédiat de l'alarme en cas d'intrusion

Une partie non-utilisée de l'habitation, pendant la nuit, le salon ou tout le rez-de-chaussée.

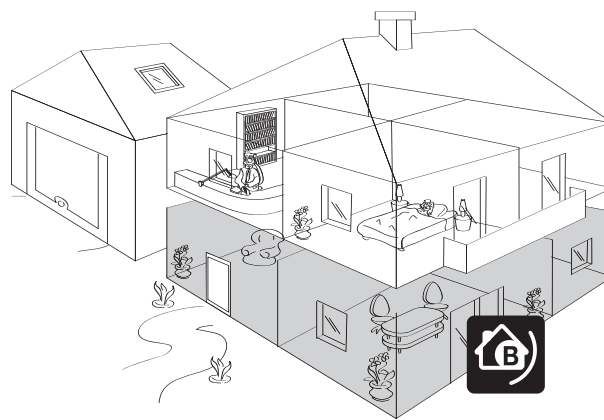

Zone C – Déclenchement immédiat de l'alarme en cas d'intrusion

Une autre partie non utilisée de l'habitation, pendant la journée, un étage ou le sous-sol.

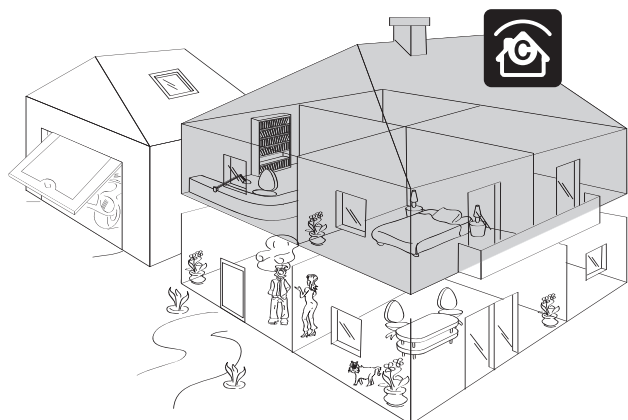

Mise en marche totale (zones A+B+C)

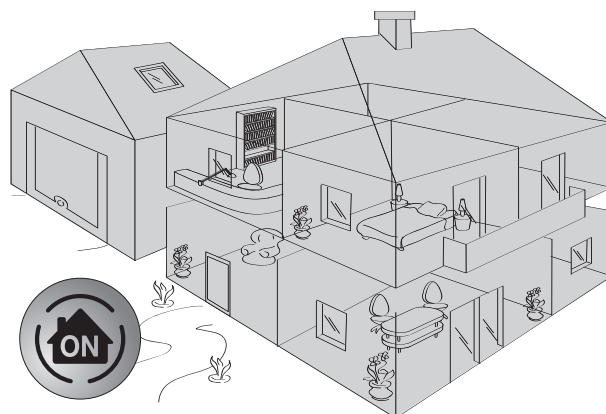

Mise en marche partielle ou totale

Partielle – 1 ou 2 zones en marche (A, B, C, A+B, A+C ou B+C)

Mise en marche **INDÉPENDANTE** des zones de surveillance, zone A, B ou C.

Totale – les 3 zones en marche (A+B+C)

Mise en marche **TOTALE** du système d'alarme : l'habitat complet est sous alarme.

Affecter une zone aux détecteurs d'intrusion

 **Séparer les détecteurs du kit** (déjà mémorisés dans la centrale/transmetteur) **de ceux achetés séparément** (non encore mémorisés). **Ces derniers devront être mémorisés dans la centrale/transmetteur téléphonique.**

1/ Ouvrir les capots des détecteurs d'intrusion (détecteur d'ouverture et détecteur de mouvement)

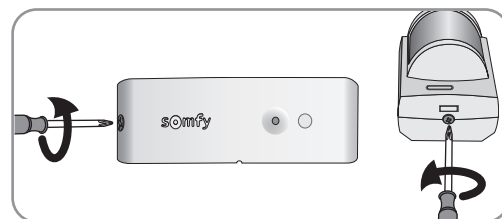

2/ Déterminer l'emplacement des éléments et constituer des zones de détecteurs

Le choix de la zone de surveillance et du mode de déclenchement se fait, pour chaque détecteur d'intrusion (détecteurs de mouvement et détecteurs d'ouverture), en utilisant les commutateurs situés à l'intérieur de ces produits. Ils doivent être configurés au moment de l'installation de l'élément.

Les **détecteurs de mouvement** sont livrés configurés en **zone C, déclenchement immédiat**.







Les **détecteurs d'ouverture** sont livrés configurés en **zone AT, déclenchement temporisé** de 45 secondes avant le déclenchement de l'alarme, pour vous laisser le temps de rentrer chez vous et d'arrêter le système, dans le cas d'un détecteur d'ouverture placé sur la porte d'entrée.

 Si vous êtes possesseur d'un système **PROTEXIOM 400** ou **PROTEXIOM 600**, il est aussi possible de paramétrer votre système d'alarme et d'affecter une zone à un détecteur d'intrusion par ordinateur (voir manuel complémentaire).

Dans ce cas, la configuration des zones sur votre ordinateur sera prioritaire à la configuration des commutateurs à l'intérieur des détecteurs d'intrusion.



Pour personnaliser ce choix, placer les commutateurs 1 et 2 comme suit :

Choix zone – mode de déclenchement		Position des commutateurs	Ce qui se passe en cas d'intrusion (en mode partiel ou total)
	AT - déclenchement <i>temporisé</i>		Déclenchement retardé des sirènes (après la temporisation d'entrée). + Transmission téléphonique d'un ou plusieurs messages d'alarme.
	A - déclenchement immédiat		Déclenchement immédiat de la sirène d'intérieur. +
	B - déclenchement immédiat		Déclenchement, après 10 secondes de la sirène extérieure avec flash. +
	C - déclenchement immédiat		Transmission téléphonique d'un ou plusieurs messages d'alarme.

3/ Régler les commutateurs des détecteurs d'intrusion pour les affecter à une zone

Reporter le choix des zones sur la **fiche « mémo »**, page 36.

 **Ne pas toucher aux commutateurs sur les détecteurs de présence d'eau et de coupure secteur.**

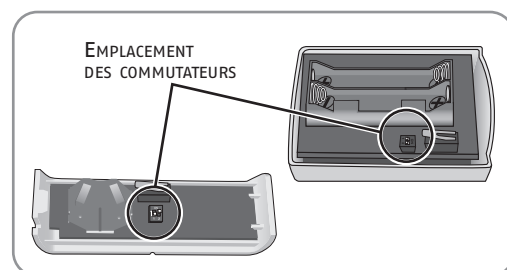

Mise en place des piles

1/ Ouvrir les capots des autres éléments

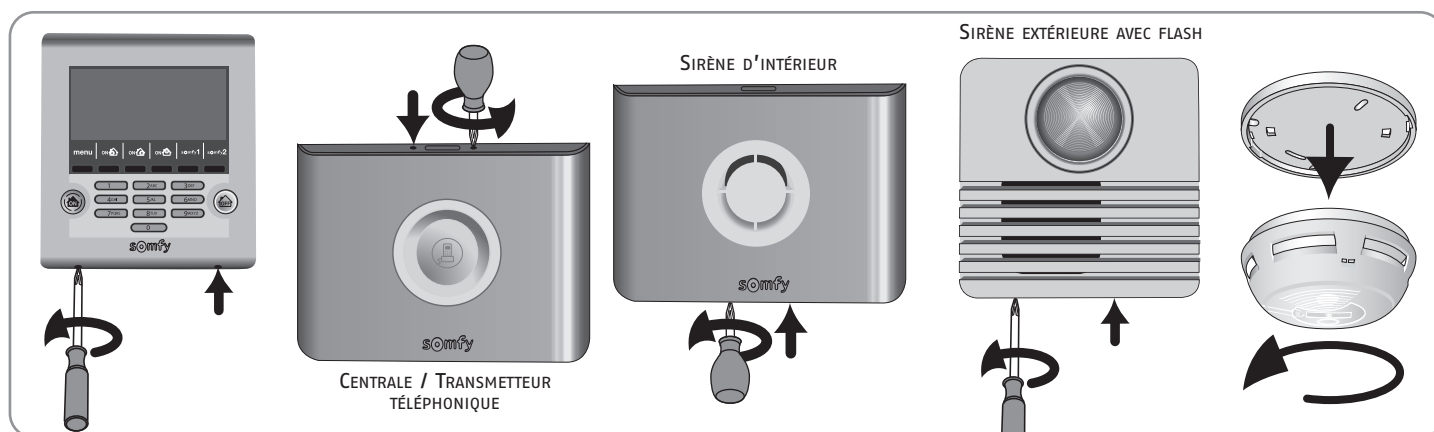

2/ Insérer les piles fournies dans tous les éléments

Un bip sonore retentit à la mise en place des piles dans la sirène d'intérieur et dans la centrale/ transmetteur téléphonique.

 *Un risque de déclenchement de sirène à la mise en place des piles existe en cas d'appui sur la touche ON de la télécommande. Il suffira d'arrêter l'alarme en appuyant sur la touche OFF de la télécommande.*

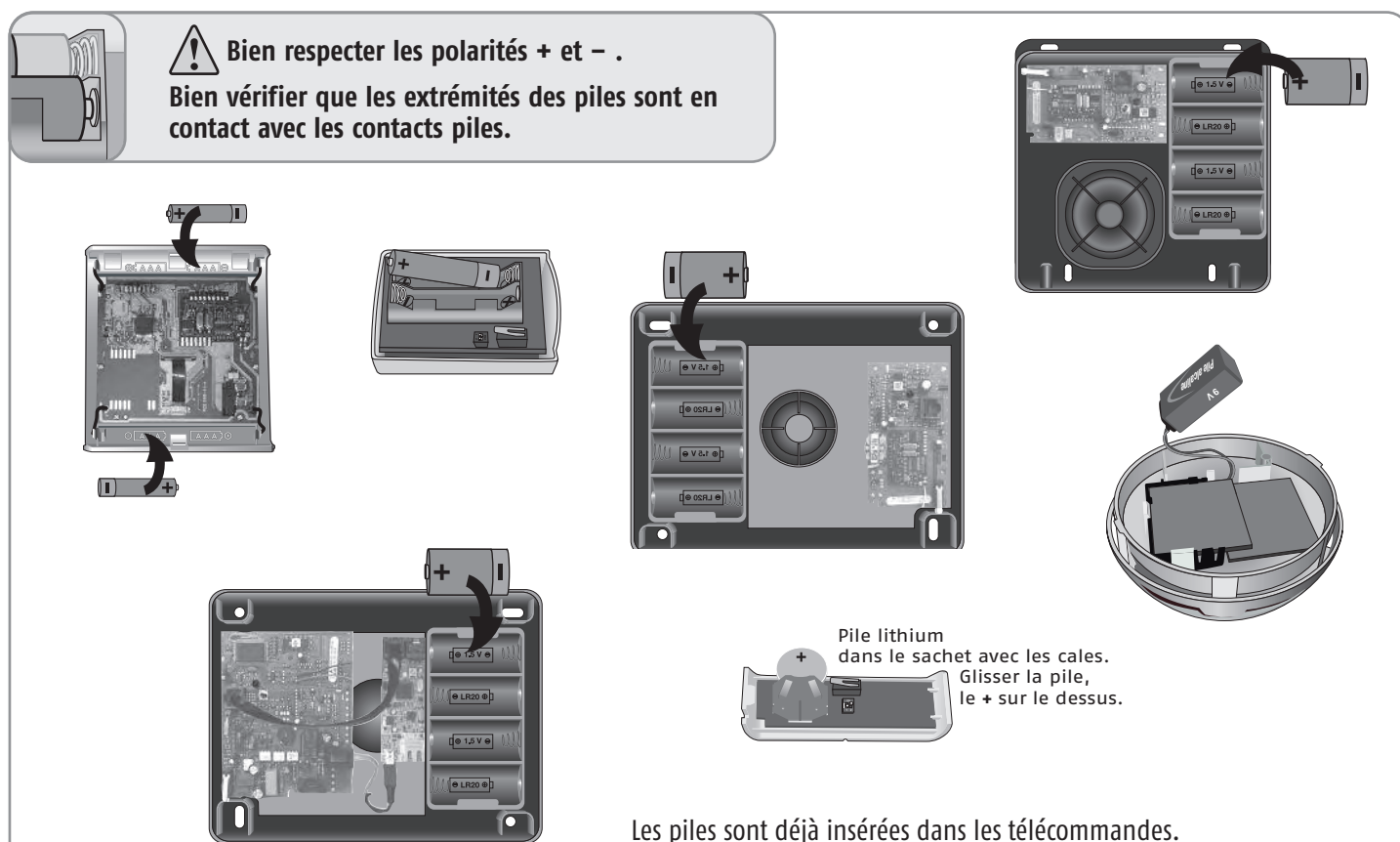

! Ne pas refermer tout de suite les capots.
Si l'installation murale des produits doit être différée, retirer une pile dans les produits restés ouverts pour éviter une surconsommation.

Mémoriser les éléments supplémentaires

Si votre installation ne comprend que les éléments d'un kit PROTEXIOM, passer directement à la page 12

Les éléments achetés séparément doivent être mémorisés dans la centrale/transmetteur téléphonique.

Rappel : les éléments du kit sont déjà mémorisés dans la centrale/transmetteur téléphonique.

1/ Mise en mode mémorisation de la centrale/transmetteur téléphonique

Sur la centrale/ transmetteur téléphonique

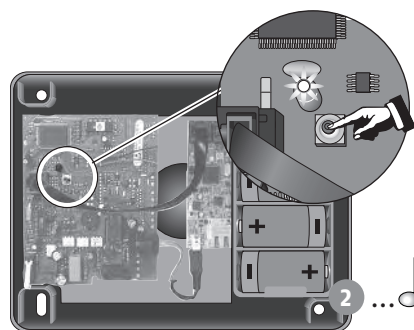

1 Pour ouvrir la mémoire, donner une impulsion sur le bouton, le voyant rouge s'allume.

2 ... BIP ! sur la centrale.

Vous avez 2 minutes pour enregistrer un élément. La période de 2 minutes est relancée dès qu'un élément est enregistré. Le bip sonore vous signale que l'élément est bien enregistré dans la centrale.

Passé le délai de 2 minutes, vous devez revenir au mode mémorisation en ré-appuyant sur le bouton de la centrale.

Pendant la période de 2 minutes (voyant allumé), il n'y a pas de test de l'installation possible.

 Si vous souhaitez ajouter des éléments alors que la centrale est déjà installée et que le système est déjà fonctionnel, pour éviter d'ouvrir la centrale/transmetteur téléphonique, vous pouvez entrer en mode mémorisation simplifié en allant dans le menu 753, voir page 30. La mise en mode mémorisation n'est possible que si le système est à l'arrêt.

 Si vous ouvrez la centrale/transmetteur, vous devez neutraliser l'autoprotection en appuyant sur OFF de la télécommande jusqu'à extinction du voyant.

2/ Mémorisation des éléments (pendant le mode mémorisation de 2 minutes)

Un détecteur

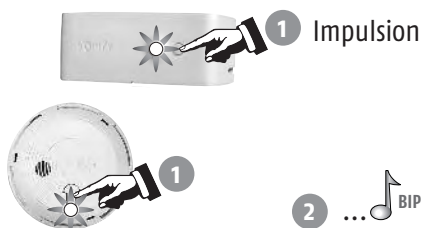

2 ... BIP ! sur la centrale.

Un clavier LCD ultra plat supplémentaire

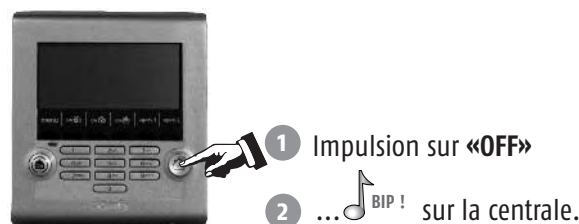

2 ... BIP ! sur la centrale.

Une télécommande



2 ... BIP ! sur la centrale.

Une sirène d'intérieur

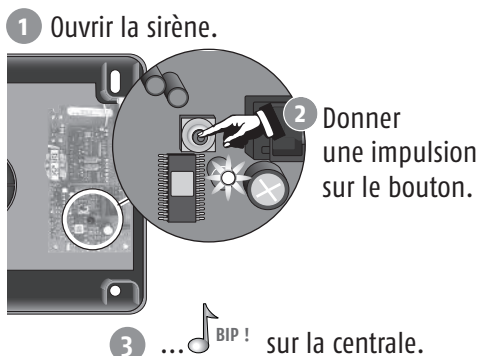

3 ... BIP ! sur la centrale.

Une sirène extérieure

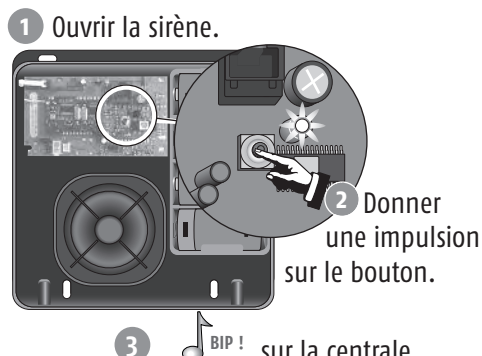

3 ... BIP ! sur la centrale.

 Il n'est pas possible de mettre en route le système pendant la période de mémorisation. Il faut attendre 2 minutes sans action.

Fixer les éléments

 Poser la centrale/transmetteur téléphonique au centre de l'habitat, de façon à tester la bonne portée radio à la fin de l'installation de chaque élément.

Détecteur d'ouverture



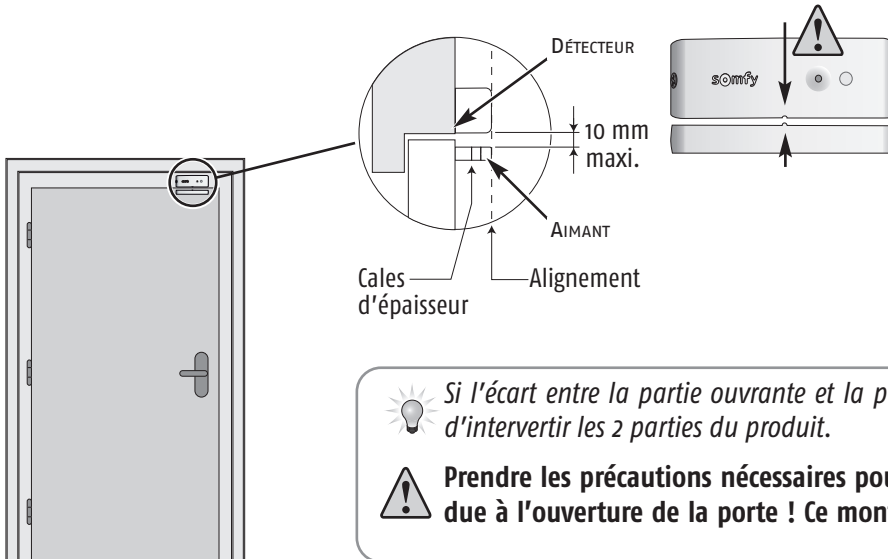

Placer le détecteur à l'intérieur de votre habitation **sur le montant de la partie ouvrante**, soit horizontalement, soit verticalement, du côté ouvrant (à l'opposé des gonds).



Le détecteur et son porte-aimant doivent être parfaitement alignés entre les 2 repères.

Utiliser une ou plusieurs cales d'épaisseur fournies dans l'emballage pour effectuer le réajustement du porte aimant.

 Il est également possible de surélever le détecteur à l'aide de 2 cales fixées côte à côte sous celui-ci.

 Si l'écart entre la partie ouvrante et la partie fixe est trop important, il est possible d'intervertir les 2 parties du produit.

 Prendre les précautions nécessaires pour éviter la détérioration du détecteur due à l'ouverture de la porte ! Ce montage est déconseillé.

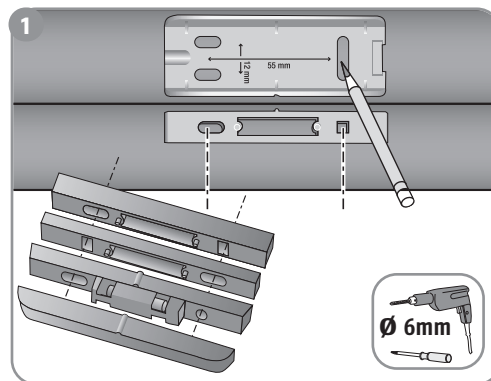

2 Refermer le capot.

3 Tester l'élément :



Appuyer sur le bouton du détecteur.

Pendant 2 mn, le voyant du détecteur s'allume à chaque ouverture/fermeture de la porte.

Détecteur de mouvement

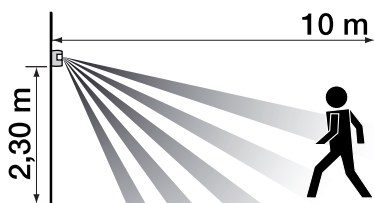

Pour protéger le plus de surface, le détecteur pourra être placé dans l'angle d'une pièce à **2,30 m du sol**.

Les détecteurs sont sensibles à la chaleur : ne jamais orienter le détecteur de mouvement directement vers une fenêtre, au-dessus ou en face d'une source de chaleur (radiateur, convecteur ou cheminée) ou dans une véranda pour éviter tout déclenchement intempestif.

Ce détecteur est déconseillé dans un garage en raison de la présence de rongeurs qui pourraient occasionner un déclenchement intempestif.

 Les rayons des différents détecteurs de mouvement ne devront pas se croiser.

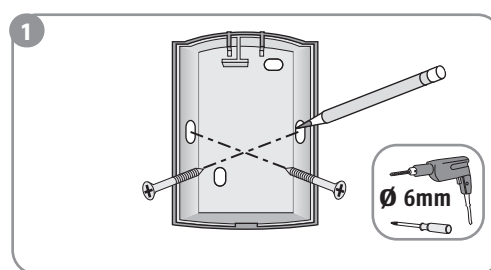
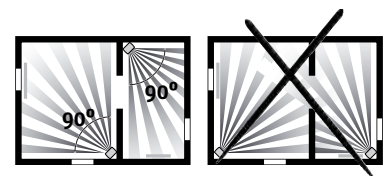

3 Tester l'élément :

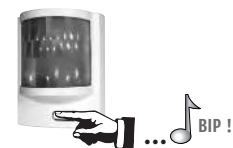

Appuyer sur le bouton du détecteur.

Pendant 2 mn, le voyant du détecteur s'allume à chaque passage devant le détecteur.



2 Refermer le capot.

Détecteur de mouvement pour habitat avec chien



Ce détecteur est déconseillé dans un garage en raison de la présence de rongeurs qui pourraient occasionner un déclenchement intempestif.

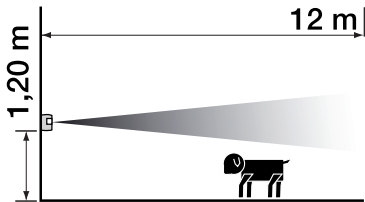

1

Il est fixé de préférence sur un mur à 1,20 m du sol.

2

Le reste de l'installation et le test sont identiques au détecteur de mouvement (voir page 12).

Détecteur d'ouverture et de bris de vitre



Il détecte l'ouverture d'une fenêtre, la vibration exercée sur la vitre lors d'une tentative d'intrusion et le bris de cette vitre.

Le détecteur et son aimant se montent de la même manière que pour le détecteur d'ouverture (voir page 12).

Coller la sonde de bris de vitre dans un coin de la fenêtre à 25 mm de l'angle à l'aide de son adhésif double face sur une vitre propre et sèche à une température idéale comprise entre 21 °C et 35 °C. Appuyer fermement sur la sonde de bris de vitre pour assurer un collage efficace.

Test du détecteur seul : voir page 12.

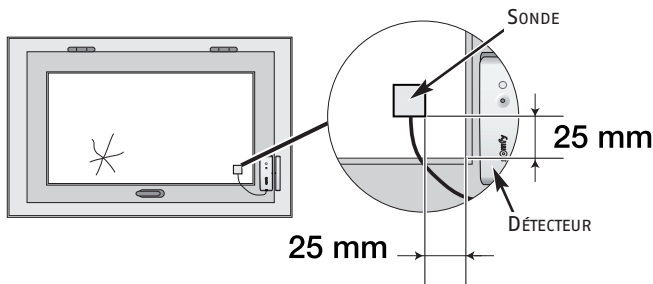

Détecteur audiosonique de bris de vitres



Il détecte la fréquence acoustique du bris de verre et l'écart de pression entre l'intérieur et l'extérieur de l'habitat. **Il ne protège que les vitres donnant vers l'extérieur.**

Il devra être éloigné d'au moins 1,20 m de sources de perturbations sonores (telles que télévision, enceintes acoustiques, tuyau d'évacuation, portes,...).

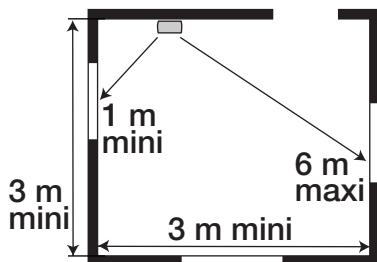

Le bris de vitres sera détecté dans un rayon de :

- 6 m pour des vitres en verre ordinaire ou en double vitrage (2,4 à 6 mm d'épaisseur).
- 3,65 m pour des vitres en verre trempé ou feuilleté (3,2 à 6,4 mm) ou tout autre type de vitre.



Ne pas placer le détecteur audiosonique sur le même mur que les vitres à protéger.

1 Fixer le détecteur au mur à environ 2 m du sol.

2 Refermer le capot.

Fixer les éléments

Détecteur d'ouverture de volet roulant

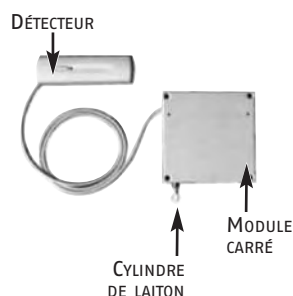

Il est installé à l'intérieur du caisson du volet.

- 1 Fixer le module carré, à l'aide d'au moins 3 des 4 vis fournies, à plat, au centre du caisson de façon à libérer la course du cordon sans risquer son cisaillement.

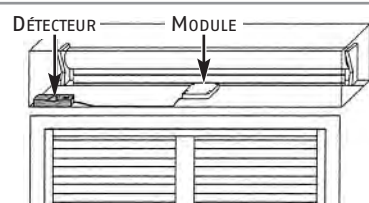

- 2 Le cylindre de sortie en laiton du cordon doit être placé le plus près possible de l'ouverture du caisson pour éviter tout risque de cisaillement.

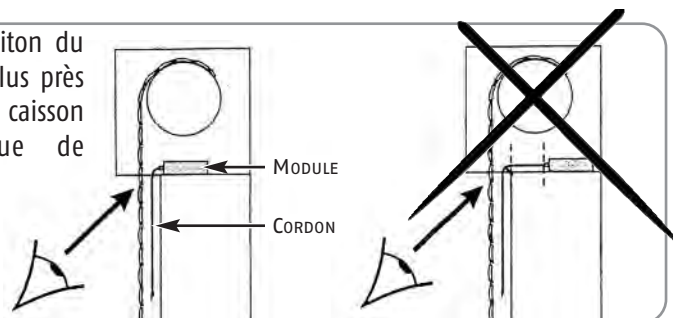

- 3 L'extrémité du cordon doit être fixée par une vis à travers l'œillet sur la dernière lame du volet.

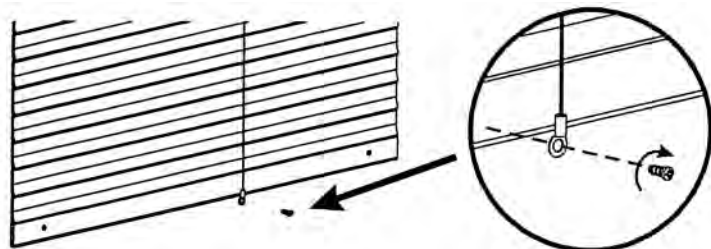

Il est conseillé de déporter le détecteur sur un mur, grâce au câble de 1 m, afin d'éviter de la fixer sur une partie métallique ce qui limiterait la bonne propagation des ondes radio.

- 4 Fixer le détecteur.

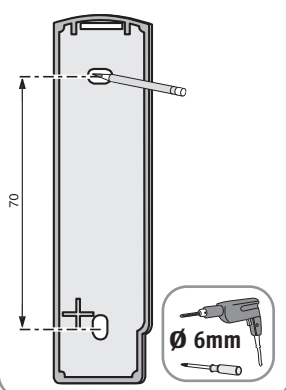

- 5 Refermer le capot.

- 6 Tester le détecteur :



Appuyer sur le bouton du détecteur.



Pendant 2 mn, le voyant du détecteur s'allume à chaque ouverture/fermeture du volet roulant.



Fixer les éléments

Détecteur d'ouverture de porte de garage

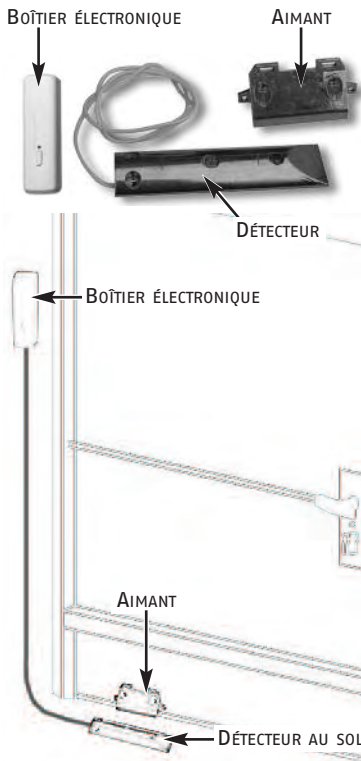

1 Monter la gaine protectrice sur le câble.

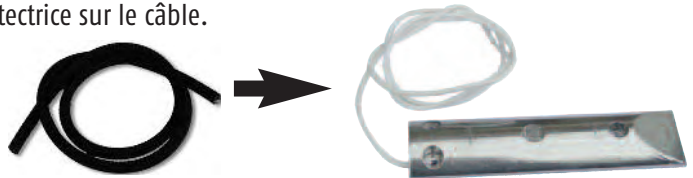

2 Fixer le détecteur au sol.

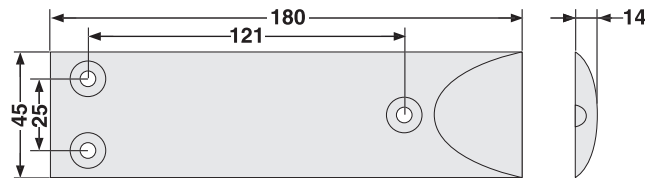

⚠ Le type de fixation dépend de la matière du sol, utiliser d'autres vis si nécessaire.

Fixer l'aimant sur la porte de garage, entre les 2 repères du détecteur au sol.

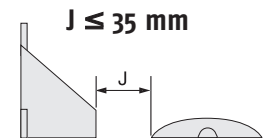
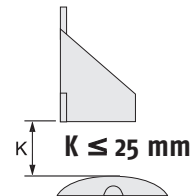
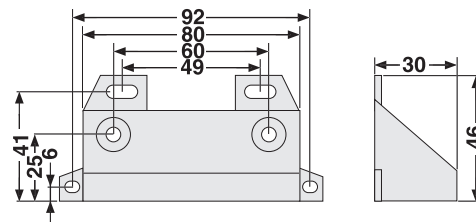

3 Fixer le boîtier électronique au mur.

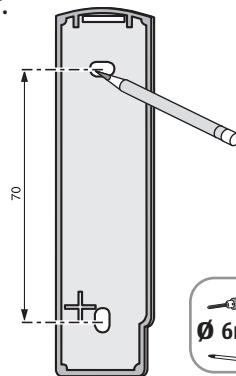

4

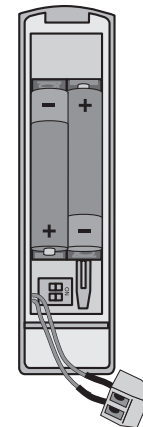

Raccorder les 2 fils dénudés du détecteur au boîtier électronique.

5 Refermer le capot.

6



Tester le boîtier électronique :
Appuyer sur le bouton.



Pendant 2 mn, le voyant s'allume à chaque ouverture/ fermeture de la porte de garage.

Fixer les éléments

Détecteur de coupure secteur



DÉTECTEUR

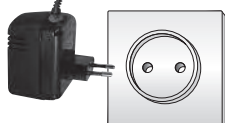

1 Régler les commutateurs en fonction du temps de déclenchement du détecteur souhaité :

Position des commutateurs	Déclenchement du détecteur après une durée maximum de
	5 minutes
	10 minutes
	15 minutes
	20 minutes

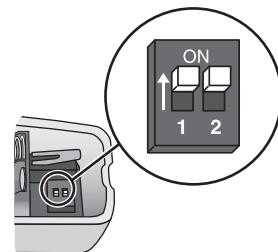

2 Fixer le détecteur :

- Sur un mur, à proximité d'une prise secteur (230 V).
- Le plus haut possible (pour la bonne propagation des ondes radio), en tenant compte de la longueur du fil pour le branchement.

⚠ Attention à ne pas percer les fils électriques à l'intérieur du mur.

Refermer le capot et brancher l'adaptateur secteur.

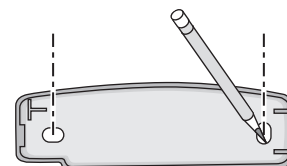

Détecteur de fumée

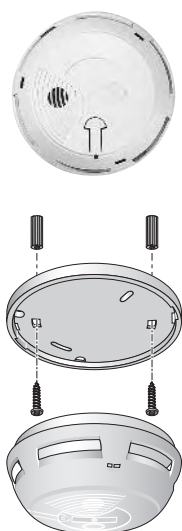

Le détecteur doit être impérativement fixé au plafond au centre de la pièce, en tous cas :

- à plus de 20 cm de tout obstacle (mur, cloison, poutre, etc ...)
- à plus de 60 cm de tout angle de la pièce

⚠ Ne pas installer le détecteur :

- A moins de 1 mètre des bouches de chauffage, de refroidissement ou d'aération. La fumée pourrait être éloignée ou diluée.
- Dans un local où il y a un risque de condensation. Les salles de bains et buanderies sont à proscrire.
- là où les fumées peuvent se dégager (cuisine ou garage peu ventilé) et générer des alarmes indésirables.
- Dans un endroit trop poussiéreux ou gras.

1 Fixer le socle au plafond.

2 Refermer le détecteur.

3 Tester le détecteur :

Appuyer de façon prolongée sur la touche, un signal sonore puissant de 85 dB doit retentir.

Fixer les éléments

Détecteur de présence d'eau

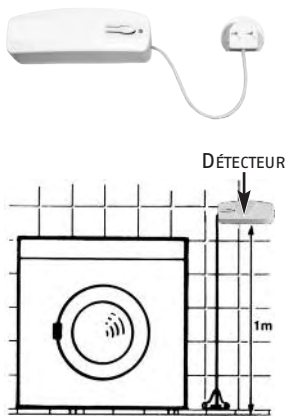

- 1 Fixer le support de la sonde au mur et au ras du sol.
- 2 Fixer le boîtier du détecteur contre le mur à environ 1 mètre du sol.
- 3 Glisser la sonde entre les pattes du support jusqu'à l'obtention d'un déclic et engager le fil dans les ergots.
- 4 Laisser les commutateurs du détecteur en position OFF. Refermer le capot.
- 5 Tester le détecteur :
Verser de l'eau entre les 2 électrodes de la sonde.
La sirène d'intérieur sonne de façon atténuée pendant 2 minutes.
Pour arrêter l'alarme, appuyer sur la touche «OFF» de la télécommande.
A la fin du test, enlever l'eau et sécher les électrodes.

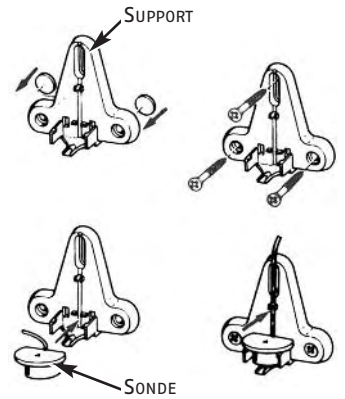

Clavier LCD ultra plat

Il doit être à l'intérieur de l'habitat. Il est conseillé de l'installer près de la porte d'entrée.



Si vous souhaitez commander une motorisation de porte de garage ou de portail, installer impérativement le clavier en vue de ces automatismes pour des raisons de sécurité.

1

LANGUETTE D'AUTOPROTECTION

HAUT - UP

66 mm

67,5

BAS - DOWN

Ø 6mm

2 Bien plaquer contre le mur la languette d'autoprotection à l'arrachement.

2 Refermer le produit.

Fixer les éléments

Sirène d'intérieur



Elle doit être installée de préférence au centre de l'habitat pour une meilleure propagation sonore, en hauteur et difficile d'accès (ex : cage d'escalier).

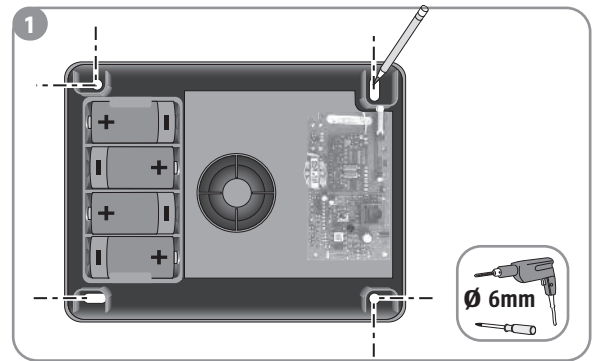

2 A chaque mise en marche ou arrêt de l'alarme, un ou plusieurs BIPs retentissent sur la sirène d'intérieur pour acquitter de la bonne réception de l'ordre.

Avant de refermer le produit, vous pouvez supprimer les BIPs sur la sirène d'intérieur :

Supprimer les BIPS !

Appuyer sur le bouton de la sirène environ 5 secondes jusqu'à ce que le voyant s'éteigne.

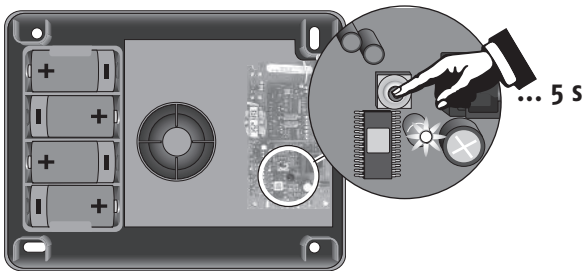

Remettre les BIPS !

Appuyer sur le bouton de la sirène environ 5 secondes jusqu'à ce que le voyant s'éteigne.

Un bip retentit.

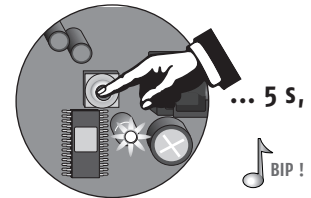

 Pour mieux être informé du fonctionnement de votre système, nous vous conseillons de laisser les bips sur au moins un élément.

3 Refermer le capot.

Sirène extérieure avec flash

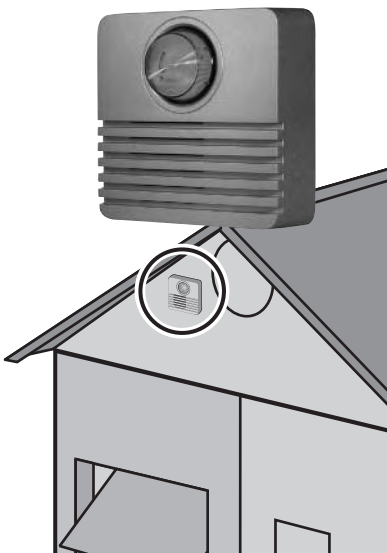

La sirène extérieure avec flash est protégée contre le ruissellement, la condensation et l'humidité à condition d'être fixée dans le bon sens (flash vers le haut). Pour une durée de vie optimale des piles, il est recommandé de la mettre à l'abri du soleil et de l'eau.

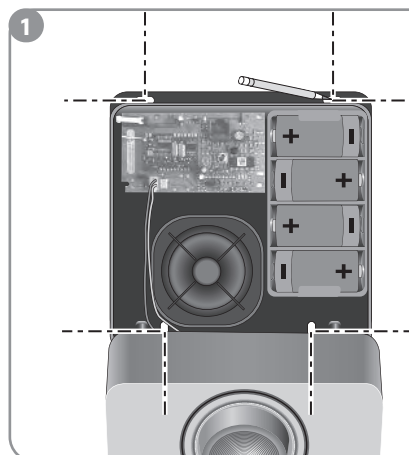

 Pendant l'installation murale, accrocher le haut du couvercle sur la base du fond.

2 Avant de refermer la sirène extérieure avec flash, vous pouvez supprimer les BIPs sur celle-ci (voir cadre 2, sirène d'intérieur, ci-dessus).

3 Refermer le capot.

Centrale / Transmetteur téléphonique



Prendre soin de débrancher le cordon téléphonique avant d'ouvrir la centrale/transmetteur téléphonique.

! Elle doit être installée de préférence au centre de l'habitat, proche d'une prise téléphonique et difficile d'accès.

Si vous avez acheté un PROTEXIOM 400 ou un PROTEXIOM 600 et que vous souhaitez paramétrer votre système par ordinateur, il est nécessaire de fixer la centrale/transmetteur téléphonique à proximité de votre ordinateur, d'une prise secteur et de votre modem/box ADSL (voir manuel complémentaire).

Si vous ne souhaitez pas paramétrer votre système par ordinateur, ne branchez pas le câble secteur ni le câble Ethernet droit.

Tous les téléphones (fax et répondeurs) doivent être branchés derrière la centrale/transmetteur téléphonique. Dans la mesure du possible, elle doit être éloignée des fils électriques pour assurer une meilleure transmission radio.

Ne pas brancher la centrale/transmetteur téléphonique derrière un micro standard.

Voir cas particuliers de raccordement en page suivante.

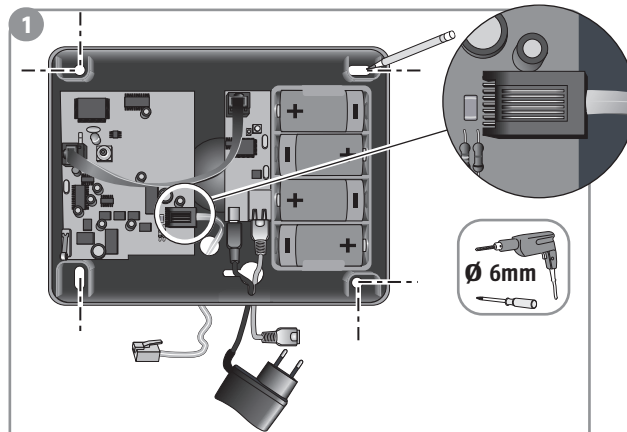
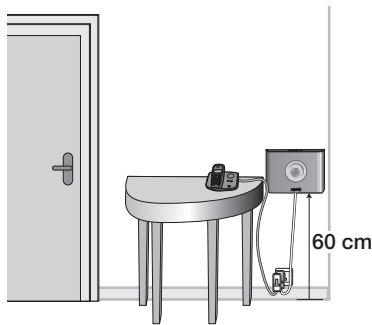

2 Raccorder le câble téléphonique (RJ11) à la carte électronique.

3 Avant de refermer la centrale/transmetteur téléphonique, vous pouvez supprimer les BIPs sur celle-ci (voir cadre 2, sirène d'intérieur, ci-contre).

4 Refermer le capot.

💡 Fixer la centrale/ transmetteur téléphonique dans le sens où vous souhaitez que les câbles sortent (vers le haut ou vers le bas).

Cas particuliers de raccordement



L'ordre de branchement dépend de votre installation téléphonique.

Ne pas brancher la prise RJ11 du cordon téléphonique dans une prise murale Ethernet.

Le cordon téléphonique est livré en deux parties :

- un câble téléphonique avec une prise RJ11 à chaque extrémité;
- une prise téléphonique gigogne.

Brancher une extrémité du câble téléphonique sur le transmetteur.

Brancher l'autre extrémité du câble téléphonique :

A - soit sur la prise téléphonique gigogne en forme de T,

B - soit directement sur la prise murale, si vous habitez un logement neuf.

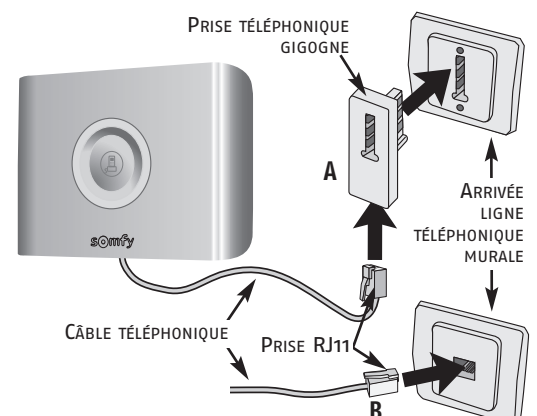

Fixer les éléments

Centrale/transmetteur téléphonique (suite)

Cas particuliers de raccordement (suite)

Vous n'avez pas d'abonnement ADSL :

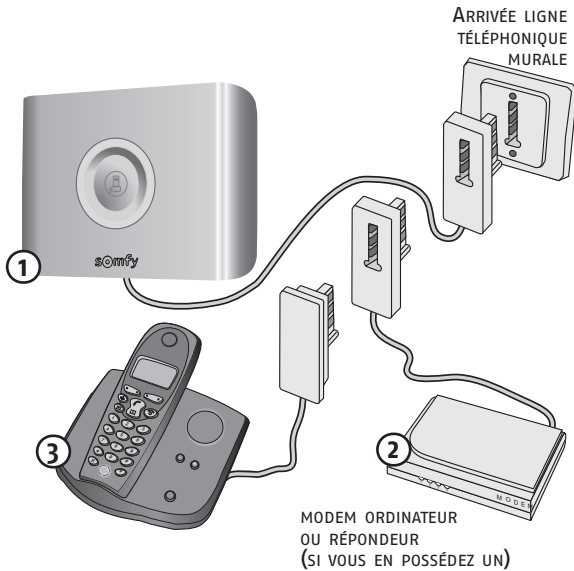

Vous avez un abonnement ADSL avec une ligne téléphonique classique :

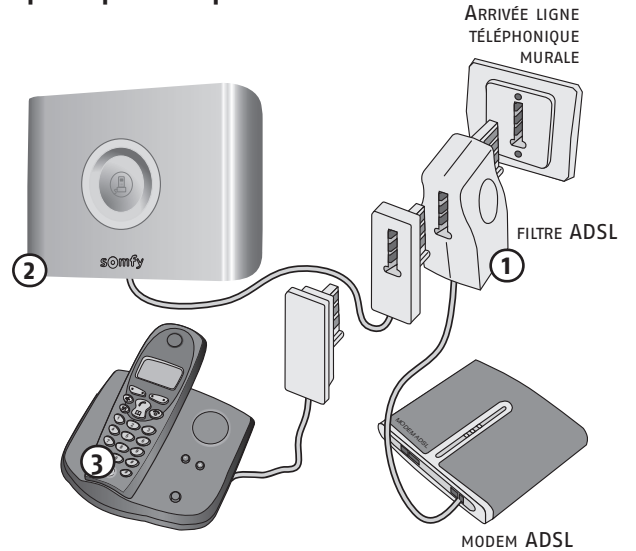

Votre téléphone ne fonctionne que derrière le modem/box ADSL (ligne totalement dégroupée). Respecter impérativement l'ordre de branchement :

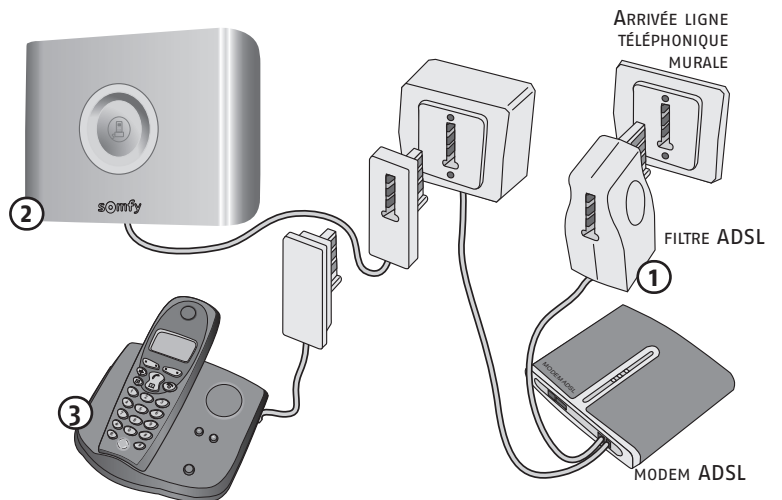

Si la prise RJ11 de votre téléphone est branchée directement sur le modem ADSL, modifier les branchements pour vous conférer au schéma.



En cas de coupure secteur, la ligne téléphonique ne fonctionnera pas.

Il n'y aura donc pas de transmission téléphonique, ni de possibilité d'accéder au transmetteur à distance.

PROTEXIOM 300

Vous devez paramétrer votre système à distance, voir page 37.

PROTEXIOM 400 et PROTEXIOM 600

Vous disposez de 2 moyens pour paramétrer votre système d'alarme :

- par le clavier LCD ultra plat, voir ci-après ;
- à l'aide de votre ordinateur. Ce moyen présente l'avantage de paramétrer votre système de façon plus conviviale et plus rapide, voir manuel complémentaire.

Vous pouvez utiliser conjointement votre ordinateur et le clavier LCD.

Vous devez également enregistrer votre annonce d'accueil, voir page 38.



Paramétrer votre système



Le **code installateur** permet d'accéder aux menus de paramétrage de votre système.

Les **codes utilisateur** permettent de mettre en marche ou d'arrêter le système.

Vous devez impérativement personnaliser ces codes sur le clavier.

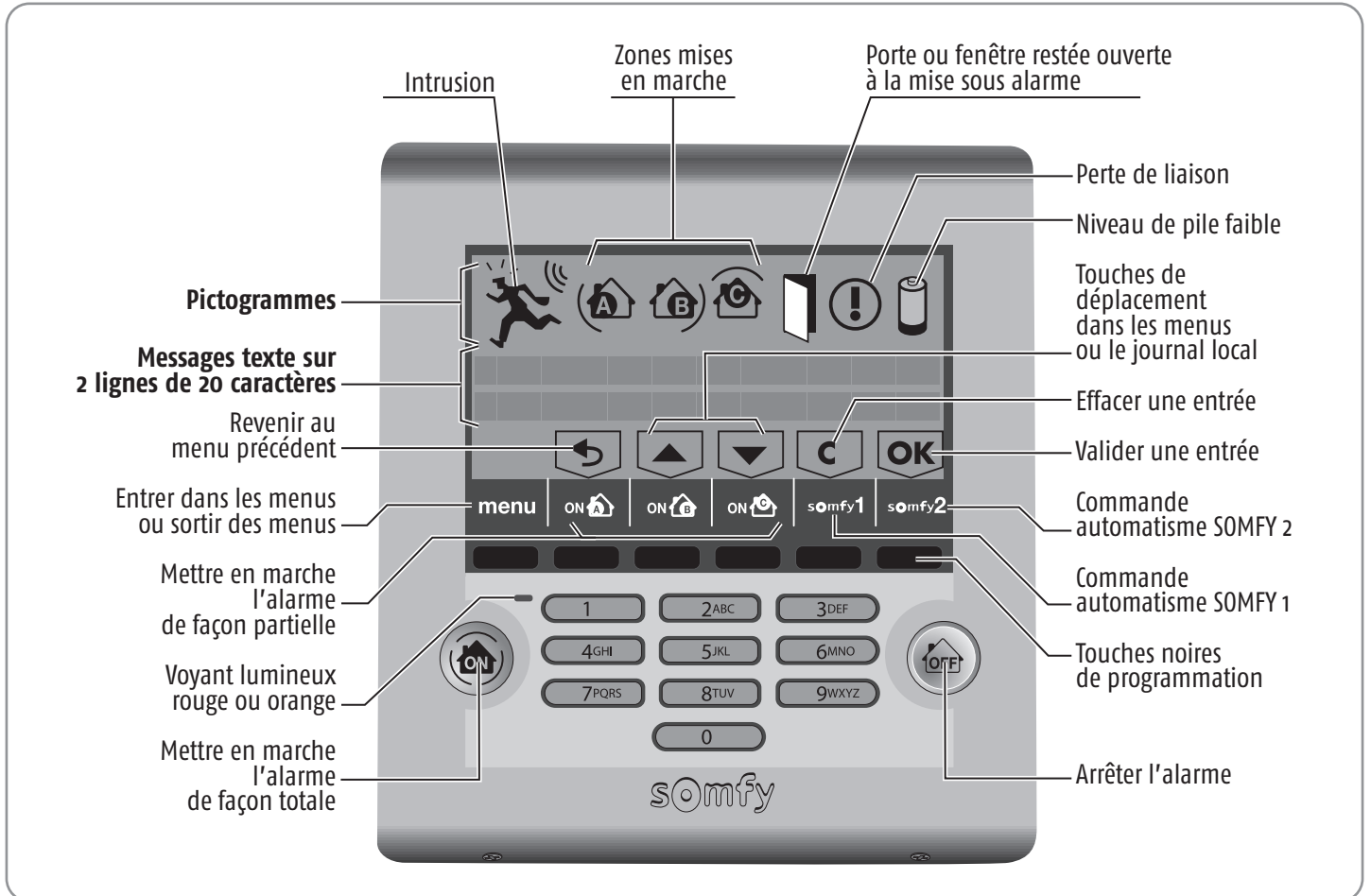

Pour accéder au paramétrage

- 1 Entrer le code installateur (code usine : 2222)



- 2 Entrer dans le menu en appuyant sur **menu**

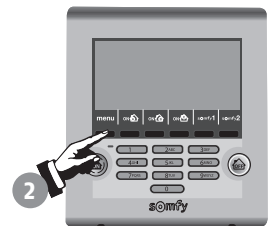

Un affichage spécifique au paramétrage apparaît sur la dernière ligne de l'écran.

Appuyer sur les touches      à la verticale de la touche à activer.

Pour passer d'un menu à un autre, utiliser les touches  ou  + **OK**, ou taper le numéro du menu souhaité + **OK**.

Après appui sur la touche **OK**, une animation se déroule sur l'écran en attendant l'affichage du menu demandé.

L'affichage reste à l'écran pendant 2 minutes avant que l'écran ne s'éteigne.

Attendre que le voyant rouge ne clignote plus pour entrer une donnée.

Pour sortir définitivement des menus, appuyer sur la touche **menu** jusqu'à ce que l'écran s'éteigne.

Paramétrer votre système

Plan de déroulement des menus, Fonctions de base



Vous devez **impérativement personnaliser** :

- les codes,
 - les numéros de renvois,
 - la date et l'heure.
- } en grisé ci-dessous

		page	
1 Langue	11 Français	24	
2 Codes	20 Code installateur	24	
	21 Code utilisateur 1	24	
	22 Code utilisateur 2	24	
	23 Code utilisateur 3	24	
	24 Code SOS silence	24	
	25 Code SOS + sirène	24	
	26 ON sans code	24	
3 Téléphonie	31 Envoi vocal	311 Numéro appel 1	25
		312 Numéro appel 2	25
		313 Numéro appel 3	25
		314 Numéro appel 4	25
	32 Envoi SMS	321 Personnalisation du SMS	25
		322 SMS si code utilisateur 2	25
		323 SMS si code utilisateur 3	25
		324 Numéro appel 1	26
		325 Numéro appel 2	26
		326 SMS alarme	26
		327 Numéro serveur A	26
		328 Numéro serveur B	26
	33 Temporisation de renvoi	26	
	34 Accès extérieur	26	
	35 Coupure ligne téléphonique	26	
	36 Gain téléphonique	26	
37 Renvoi avec acquittement	27		
4 Date et heure	41 Date	27	
	42 Heure	27	
5 Liste des éléments		27	
6 Historique		27	
Fonctions avancées menu 7		28	

Paramétrer votre système

1. Langue d'affichage du clavier et de la synthèse vocale

1 Langue

Le français est déjà sélectionné.

2. Personnalisation des codes sur le clavier

2 Codes

2 OK Tous les codes à mémoriser doivent être compris entre **0001** et **9998**. Les reporter aussitôt sur la fiche Mémo, page 36.

20 Code installateur

Le **code installateur** permet d'accéder aux menus et de paramétrer votre système d'alarme. **Vous devez impérativement personnaliser le code installateur.**

2 0 OK → 2222

Le code installateur usine
2222 s'affiche

2 1 4 8 OK → 2148

→ Le nouveau code installateur, 2148, est mémorisé (par ex.)

21 Code utilisateur 1

Les **codes utilisateur 1, 2 et 3** permettent de mettre en marche ou d'arrêter le système, uniquement. Ils permettent à des personnes de votre entourage de mettre en marche et d'arrêter le système sans risquer de modifier les paramètres de l'installation. **Vous devez impérativement personnaliser le code utilisateur 1. Les codes installateur et utilisateur 1 doivent être nécessairement différents.**

2 1 OK → 1111

Le code utilisateur 1 usine
1111 s'affiche

4 0 0 1 OK → 4001

→ Le code utilisateur 1, 4001, est mémorisé (par ex.)

OU **0 OK** → SUPPRIMÉ

→ Le code utilisateur 1 est supprimé

22 Code utilisateur 2

... idem Code utilisateur 1.

2 2 OK → Vide

23 Code utilisateur 3

... idem Code utilisateur 1.

2 3 OK → Vide

24 Code SOS silence

Le **code SOS silence** permet, sous la contrainte lorsque vous rentrez chez vous, d'arrêter l'alarme tout en envoyant, automatiquement et discrètement, un message d'alerte par téléphone sans déclenchement des sirènes. Par exemple, ce code peut être votre code utilisateur + 1.

2 4 OK → Vide

6 5 6 6 OK → 6566

→ Le code SOS silence, 6566, est mémorisé (par ex.)

OU **0 OK** → SUPPRIMÉ

→ Le code SOS silence est supprimé

25 Code SOS + sirène

Le **code SOS + sirène** permet, sous la contrainte lorsque vous rentrez chez vous, d'arrêter l'alarme tout en envoyant, automatiquement et discrètement, un message d'alerte par téléphone et en déclenchant les sirènes. Par exemple, ce code peut être votre code utilisateur + 2.

2 5 OK → Vide

4 8 9 7 OK → 4897

→ Le code SOS + sirène, 4897, est mémorisé (par ex.)

OU **0 OK** → SUPPRIMÉ

→ Le code SOS + sirène est supprimé

26 ON sans code

Pour mettre en marche l'alarme avec code, ou sans code (ON sans code) :

2 6 OK → 1 oui, 0 non

0 OK → Mise en marche avec code (par défaut)

1 OK → Mise en marche sans code

Paramétrer votre système

3. Téléphonie

31Téléphonie

3 OK

31Envoi vocal

Pour mémoriser 4 numéros de téléphone pour l'envoi de messages d'alarme par synthèse vocale sur téléphones portables ou fixes des voisins, famille ou amis :

3 1 OK → 311Numéro appel 1

3 1 1 OK → Vide

9 9 5 0 9 6 4 8 7 2 OK → 9950964872

→ Le nouveau numéro est mémorisé (par ex.) (maxi. 15 chiffres)

0 OK → SUPPRIMÉ → Le numéro est supprimé

312Numéro appel 2

3 1 2 OK → Vide

... idem menu 311

313Numéro appel 3

3 1 3 OK → Vide

... idem menu 311

314Numéro appel 4

3 1 4 OK → Vide

... idem menu 311

 **Prévenir les destinataires des messages d'alarme que vous avez mémorisé leur numéro de téléphone.**

Si le «Numéro appel 1» ne répond pas ou si le destinataire n'a pas confirmé la réception du message en appuyant sur « 9 », le numéro suivant sera contacté...

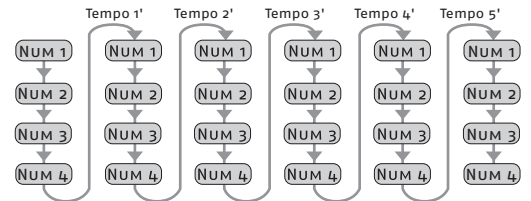

 **Si un des destinataires des messages d'alarme a une ligne totalement dégroupée, il ne pourra pas toujours confirmer la réception du message en appuyant sur « 9 » de son téléphone.**

Vous pouvez choisir que les destinataires n'acquiescent pas la bonne réception du message d'alarme, voir menu 37.

32Envoi SMS

Pour être prévenu par l'envoi d'un SMS, soit lors des mises en marche/arrêt, soit en cas d'alarme (sous réserve de l'inscription au service « Envoi de SMS » auprès de votre opérateur). Ce service fonctionne uniquement sur une ligne France Telecom.



Ne pas activer cette fonction en cas de présence d'une box.

3 2 OK → 321Perso SMS

Pour personnaliser la provenance du SMS :

3 2 1 OK → Personnalisation

O L I V I E R OK → OLIVIER

→ Saisie du nom ou descriptif (maximum 15 caractères)

0 OK → SUPPRIMÉ → La personnalisation est supprimée



Appuyer successivement sur la même touche alphanumérique pour sélectionner la lettre de votre choix.

322SMS si code util2

Pour recevoir un SMS suite à une mise en marche/arrêt par le code utilisateur 2 (mémorisé dans le menu 22 page 24) :

Exemple : être prévenu du retour de l'école de son enfant, ou de l'arrivée et du départ de la femme de ménage.

3 2 2 OK → 1 oui, 0 non

0 OK → Pas d'envoi de SMS (par défaut)

1 OK → Envoi SMS OK

Paramétrer votre système

323SMS si code util3

Pour recevoir un SMS suite à une mise en marche/arrêt par le code utilisateur 3 (méorisé dans le menu 23 page 24).

3 2 3 OK → 1 oui, 0 non Idem menu 322

324Numéro appel 1

Pour mémoriser un numéro de téléphone portable pour l'envoi d'un SMS :

3 2 4 OK → Vide

0 6 2 3 4 5 6 7 8 9 OK → 0623456789 → Le nouveau numéro est mémorisé (par ex.) (maxi. 17 chiffres)

0 OK → Supprimé → Le numéro est supprimé

325Numéro appel 2

Pour mémoriser un deuxième numéro de téléphone portable pour l'envoi d'un SMS :

3 2 5 OK → Vide Idem menu 324

326SMS alarme

Pour être prévenu par un SMS en cas d'alarme :

3 2 6 OK → 1 oui, 0 non

1 OK → SMS ON → Envoi de SMS en cas d'alarme

0 OK → SMS OFF → Pas d'envoi de SMS en cas d'alarme (par défaut)

327Numéro serveurA

Ne pas modifier ces deux menus correspondant aux numéros de serveur SMS de l'opérateur

328Numéro serveurB

(par défaut 08 09 10 10 00)

33Tempo. de renvoi

Pour éviter une transmission téléphonique immédiate en cas de déclenchement de l'alarme par erreur :

3 3 OK → 10 → Réglage de la temporisation avant le renvoi téléphonique lors d'une intrusion (de 0 à 30 secondes maximum), 10 secondes par défaut

34Accès extérieur

Pour permettre ou non de mettre en marche ou d'arrêter votre alarme à distance, par téléphone :

3 4 OK → 1 oui, 0 non

0 OK → Pas accès ext. → Pas d'accès à distance par téléphone

1 OK → Accès ext. OK → Accès à distance par téléphone (par défaut)

35Coupure ligne tél.

Pour l'envoi d'un message d'alarme et le déclenchement des sirènes en cas de coupure de la ligne téléphonique (seulement si le système est en marche totale) :



Si votre ligne téléphonique ne fonctionne pas pendant une coupure secteur (si vous avez une «box» pour l'ADSL), n'activez pas la surveillance coupure ligne (pour éviter un faux déclenchement).

3 5 OK → 1 oui, 0 non

0 OK → Pas surveillance → Pas de surveillance coupure ligne (par défaut)

1 OK → Surveillance OK → Surveillance coupure ligne

36Gain Téléphone

Ne pas modifier ce menu.

Paramétrer votre système

37Renvoi avec acquit

Pour que le destinataire d'un message d'alarme acquitte à distance (par appui sur « 9 ») ou non la réception d'un message d'alarme :

3 7 OK → 1 oui, 0 non

0 OK → Pas d'acquiescement

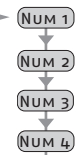

1 OK → Acquiescement par «9» (par défaut)

 Si le destinataire du message d'alarme a une ligne téléphonique en dégroupage total, désactiver impérativement l'acquiescement du message d'alarme. Dans ce cas, le transmetteur ne fera qu'un seul cycle d'appels des 4 numéros de téléphone mémorisés (menus 311 à 314).

4. Mémorisation de la date et l'heure

4Date et heure

4 OK Ce menu permet d'horodater les messages d'alarme.



Penser à bien ajuster la date et l'heure lors du changement des piles du transmetteur téléphonique et lors du passage à l'heure d'été/hiver.

41Date

4 1 OK → Date: 01/01/2009

2 4 0 1 2 0 0 9 OK → 24/01/2009

→ La nouvelle date est mémorisée (par ex.)

42Heure

4 2 OK → Heure: 12h00

0 8 5 0 OK → 08h50

→ La nouvelle heure est mémorisée (par ex.)

5. Personnalisation des éléments

5Liste des éléments

5 OK Ce menu permet de :

- définir le nom de chaque élément pour personnaliser complètement votre installation et le repérer facilement en cas de défaut ou de perte de liaison,
- connaître l'état de chaque élément de votre système à tout moment (niveau des piles, alarme, arrachement, liaison radio).

PRODUIT
Transmetteur
523456 Z: SYS
NUMÉRO DE SÉRIE ZONE SYSTÈME

OK → Nom élément ? → Personnaliser le nom de cet élément

X X X X X OK → XXXX → Saisir le nom (max 15 caractères), exemple : porte garage

OU

0 OK → Supprimé → L'élément n'est plus mémorisé dans le système

Passer à un autre élément : touches  

6. Historique des derniers évènements

6Historique

6 OK

Ce menu permet de visualiser les 150 derniers évènements (alarmes, défauts, mises en marche/arrêt, perte de liaison, début d'envoi des messages d'alarme, fin d'envoi des messages d'alarme, élément arraché, saisie code, piles faibles) avec la date et l'heure de leur apparition.

→ Arrêt
161166Z:ABC02/0116h36 → Affichage du dernier évènement (par ex.)

Passer à un autre élément : touches  

Paramétrer votre système

Plan de déroulement des menus (suite), Fonctions avancées

		page		
7 Paramètres	71 Temporisation d'entrée		29	
	72 Effacement des défauts		29	
	73 Options sonores	731 Kiela actif	29	
		732 Bips sur transmetteur	29	
		733 Sirène intégrée	29	
		734 Sonne fort en partiel	29	
		735 Niveau du Kiela	29	
		736 Niveau des sirènes	30	
	74 Détection de brouillage		30	
	75 Fonctions avancées	751 Renvoi en partiel	30	
		752 Verrou TLS	30	
		753 Ouverture mémoire	30	
		754 Fermeture mémoire	30	
		755 Version	30	
	76 Commande automatismes	761 Programmation automatismes	7611 Prog Volets Roulants	31
			7612 Prog Lumière	31
			7613 Prog Portail	31
			7614 Prog Porte garage	31
		762 Touche Somfy 1		31
		763 Touche Somfy 2		31
		764 Descente Volets Roulants	7641 VR si intrusion	32
			7642 VR sur Marche	32
		765 Montée Volets Roulants	7651 VR si fumée	32
			7652 VR sur Arrêt	32
		766 Lumière	7661 Lumière si intrusion	32
			7662 Lumière sur Marche	32
			7663 Lumière sur Arrêt	32
			7664 Tempo lumière	32
	77 Programmation horaire	771 Mise sous alarme automatique	7711 Heure Marche 1	33
			7712 Zones Marche 1	33
			7713 Heure Marche 2	33
			7714 Zones Marche 2	33
7715 Choix des jours			33	
7716 Bip de préavis			33	
772 Lumière automatique		7721 Marche 1 lumière	34	
		7722 Arrêt 1 lumière	34	
		7723 Marche 2 lumière	34	
		7724 Arrêt 2 lumière	34	
		7725 Choix des jours	34	
		7726 Retard simulation	34	
773 Volets roulants automatiques		7731 Montée VR	35	
		7732 Descente VR	35	
		7733 Choix des jours	35	
		7734 Retard simulation	35	
774 Simulation de présence		35		
78 Adresse IP		35		

Paramétrer votre système

7. Paramètres des fonctions avancées

7 Paramètres

7 OK

71 Tempo. d'entrée

Pour régler la temporisation d'entrée des détecteurs d'intrusion de la zone A avec déclenchement temporisé, de 1 à 120 secondes avant le déclenchement de l'alarme :

7 1 OK → 45

(45 secondes par défaut)

X X X OK → Tempo. :
XXX

→ La nouvelle temporisation est mémorisée

72 Effacement défauts

Ne pas modifier ce menu.

73 Options sonores

Les menus suivants permettent de personnaliser les BIP! sonores et le fonctionnement des sirènes de votre installation.

7 3 OK → 731 Kiela actif

Pour bénéficier d'un **DING DONG!** sur la sirène d'intérieur à l'ouverture d'une porte protégée par un détecteur d'ouverture de la zone A (avec déclenchement temporisé), sous alarme partielle (zone A) :

7 3 1 OK → 1 oui, 0 non

0 OK → Inactif

→ pas de **DING DONG!** (par défaut)

1 OK → Actif

→ **DING DONG!**

732 Bips transmetteur

Pour bénéficier de BIP! sonores sur la centrale/transmetteur téléphonique à la mise en marche/arrêt :

7 3 2 OK → 1 oui, 0 non

0 OK → Inactif

→ pas de BIP!

1 OK → Actif

→ BIP! (par défaut)

733 Sirène intérieurement

Ne pas modifier ce menu.

734 Fort en partiel

Pour personnaliser le fonctionnement des sirènes sous alarme partielle :

7 3 4 OK → 1 oui, 0 non

0 OK → Inactif

→ pas de sirène extérieure et sirène d'intérieure faible.

1 OK → Actif

→ sirène extérieure et sirène d'intérieure fortes (par défaut) si niveau fort sélectionné au menu 736 page 30.

735 Niveau du KIELA

Pour régler le niveau sonore du **DING DONG!** et du BIP! sur la sirène d'intérieur : Toute détection par un détecteur d'ouverture en zone A avec déclenchement temporisé entraîne un **DING DONG!** sur la sirène d'intérieure (fonction KIELA) si le système est en mode partiel et en zone A et si cette fonction KIELA est sélectionnée dans le menu 731 ci-dessus.

7 3 5 OK → Niveau 1, 2 ou 3

1 OK → Niveau Faible

2 OK → Niveau Moyen

(par défaut)

3 OK → Niveau Fort

Paramétrer votre système

736 Niveau sirènes

Pour régler le niveau sonore de toutes les sirènes de l'installation :

- 7 3 6 OK → Niveau 1, 2 ou 3
- 1 OK → Niveau Faible
- 2 OK → Niveau Moyen
- 3 OK → Niveau Fort (par défaut)

74 Détec. brouillage

Pour bénéficier d'un message dans le journal des événements sur le clavier LCD ultra plat en cas de détection de brouillage :

- 7 4 OK → 1 oui, 0 non
- 0 OK → Pas détec. brou → Pas de message en cas de détection de brouillage (par défaut)
- 1 OK → Détec. brou OK → Message en cas de détection de brouillage

75 Fonctions avancées

7 5 OK → 751 Renvoi en partiel

Pour bénéficier ou non de l'envoi d'un message d'alarme par synthèse vocale sous alarme partielle :

- 7 5 1 OK → 1 oui, 0 non
- 0 OK → Sans renvoi
- 1 OK → Avec renvoi (par défaut)

752 Verrou TLS

En cas de contrat de télésurveillance, vous devrez mémoriser un numéro de verrouillage qui vous sera transmis par le centre de télésurveillance :

- 7 5 2 OK → Num. TLS
- X X X X X X X X X X X X OK → XXXXXXXXXXXX → Le numéro est mémorisé

753 Ouverture mémoire

Pour permettre la mise en mode mémorisation de la centrale/ transmetteur téléphonique pendant 2 minutes, en cas de mémorisation d'éléments supplémentaires, alors que la centrale est déjà installée et que le système est déjà fonctionnel :

- 7 5 3 OK → Mémoire ouverte → «Mémoire ouverte» s'affiche puis le clavier s'éteint. Vous avez 2 minutes pour enregistrer un élément.

754 Fermeture mémoire

Pour mettre fin au mode mémorisation :

- 7 5 4 OK → Mémoire fermée → «Mémoire fermée» s'affiche puis le clavier s'éteint. Le mode mémorisation a pris fin.

755 Version

Lecture de la version.

Paramétrer votre système

760de automatismes

Ce menu permet :

- de mémoriser les automatismes Somfy (volets roulants, portail, porte de garage) ou le récepteur d'éclairage Somfy;
- d'affecter les touches **somfy1** et **somfy2** du clavier LCD à ces automatismes;
- de bâtir des scénarios de montée/descente des volets roulants ou d'allumage/ extinction de l'éclairage.

Au préalable, lire la notice du moteur/récepteur Somfy que vous souhaitez déclencher (voir chapitre « mémorisation des télécommandes »).

7 6 OK → 761Pros automatismes

7 6 1 OK → 7611Pros V.roulants

Pour mémoriser le récepteur de volets roulants :

- ouvrir la mémoire du récepteur de volets roulants (se reporter à sa notice);
- appuyer sur 7 6 1 1 OK → Le récepteur de volets roulants est mémorisé

7612Pros Lumière

Pour mémoriser le récepteur d'éclairage :

- ouvrir la mémoire du récepteur d'éclairage (se reporter à sa notice);
- appuyer sur 7 6 1 2 OK → Le récepteur d'éclairage est mémorisé

7613Pros Portail

Pour mémoriser la motorisation du portail :

- débrancher le cordon téléphonique de la centrale/ transmetteur téléphonique du côté du mur ;
- neutraliser l'autoprotection de la centrale/transmetteur téléphonique en appuyant sur OFF de la télécommande jusqu'à l'extinction du voyant ;
- vous disposez de 2 minutes pour ouvrir la centrale/ transmetteur téléphonique et la décrocher du mur ;
- débrancher tous les câbles à l'intérieur de la centrale/ transmetteur téléphonique ;
- ouvrir le capot de la motorisation du portail ;
- approcher le centre de la centrale/transmetteur téléphonique du boîtier électronique du portail, sous le capot ;
- ouvrir la mémoire de la motorisation du portail (se reporter à sa notice) ;
- appuyer sur 7 6 1 3 OK → La motorisation du portail est mémorisée

7614Porte garage

Pour mémoriser la motorisation de la porte de garage :

- ouvrir la mémoire de la motorisation de la porte de garage (se reporter à sa notice);
- appuyer sur 7 6 1 4 OK → La motorisation de la porte de garage est mémorisée

762Touche Somfy 1

Ce menu permet d'affecter un automatisme Somfy à la touche **somfy1** du clavier LCD (et de tous les claviers LCD de l'installation) :

7 6 2 OK → 0

- 0 OK → Supprimer l'affectation de la touche **somfy1** (par défaut)
- 1 OK → La touche **somfy1** commandera les volets roulants
- 2 OK → La touche **somfy1** commandera l'éclairage
- 3 OK → La touche **somfy1** commandera le portail
- 4 OK → La touche **somfy1** commandera la porte de garage

763Touche Somfy 2

Ce menu permet d'affecter un automatisme Somfy à la touche **somfy2** du clavier LCD (et de tous les claviers LCD de l'installation) :

7 6 3 OK → 0

- 0 OK → Supprimer l'affectation de la touche **somfy2** (par défaut)
- 1 OK → La touche **somfy2** commandera les volets roulants
- 2 OK → La touche **somfy2** commandera l'éclairage
- 3 OK → La touche **somfy2** commandera le portail
- 4 OK → La touche **somfy2** commandera la porte de garage

Paramétrer votre système

764Descente VR

Ce menu permet d'associer la descente des volets roulants :

- soit à une intrusion, pour sécuriser votre habitat,
- soit à la mise en marche de l'alarme quand vous quittez votre domicile

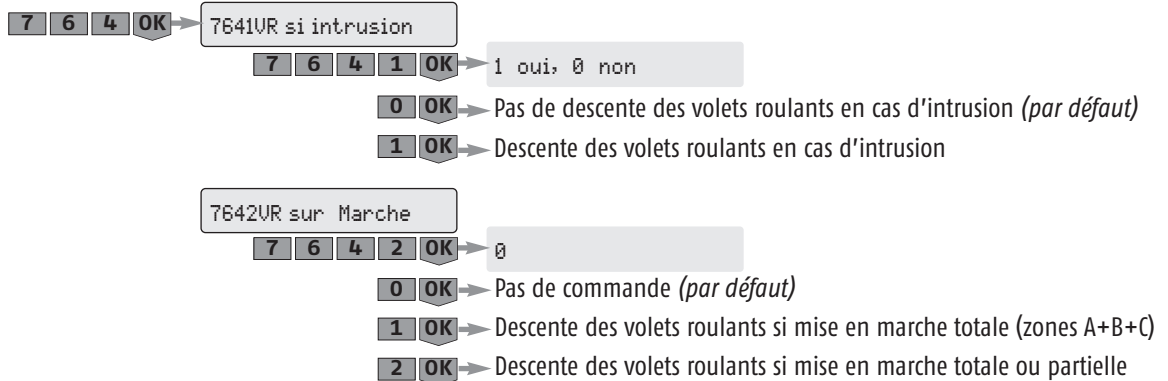

765Montée VR

Ce menu permet d'associer la montée des volets roulants :

- soit à une détection de fumée par le détecteur de fumée Somfy, pour permettre une évacuation aisée,
- soit à l'arrêt de l'alarme quand vous regagnez votre domicile

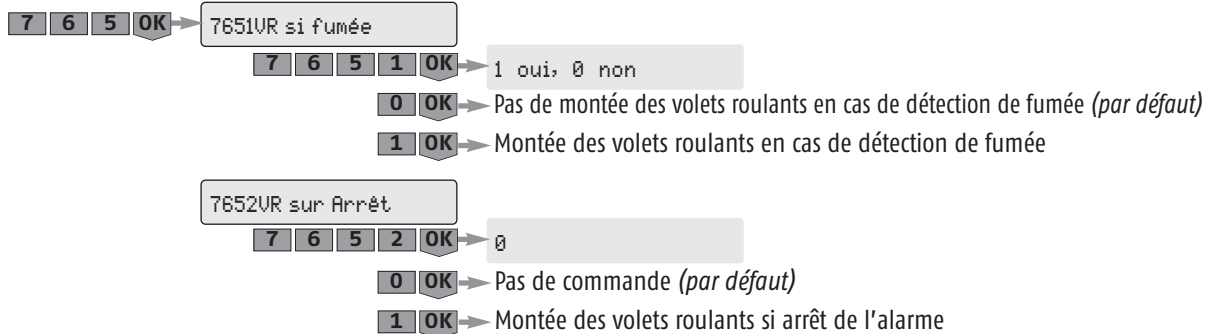

766Lumière

Ce menu permet d'associer l'allumage de l'éclairage :

- soit à une intrusion, pour faire penser que la maison est occupée,
- soit à la mise en marche de l'alarme quand vous quittez votre domicile, soit à l'arrêt de l'alarme quand vous regagnez votre domicile

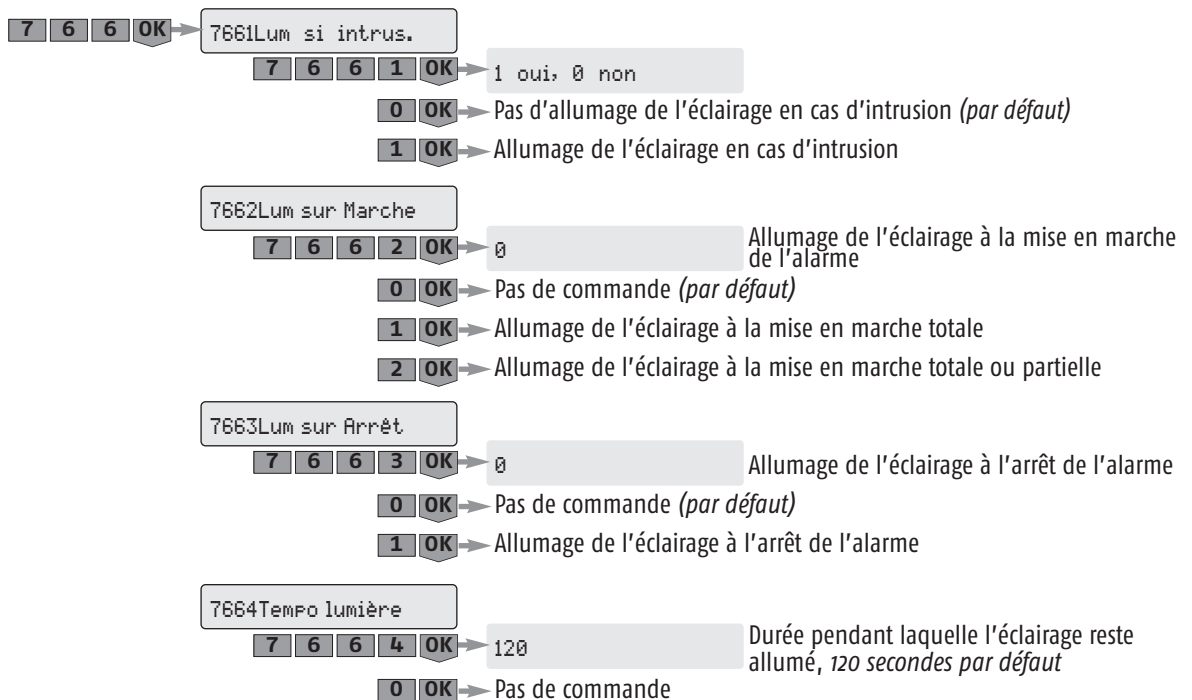

Paramétrer votre système

77Program. horaire

Ce menu permet de programmer la mise en marche automatique de votre système et de faire de la simulation de présence (éclairage ou volets roulants).

7 7 OK → 771Mise sous alarme

Pour programmer une ou deux mises sous alarme automatiques (exemple : à 8h50 le matin, quand tout le monde a quitté la maison, ou à 23h le soir, quand tout le monde est couché).

7 7 1 OK → 7711Heure Marche 1

Pour mémoriser l'heure de mise en marche automatique 1 de l'alarme :

7 7 1 1 OK → 18h30 (par défaut)

0 8 5 0 OK → 08h50 → Heure de **mise en marche automatique 1** mémorisée

7712Zones Marche 1

Pour choisir la ou les zones à mettre en marche à l'heure de mise en marche automatique 1 :

7 7 1 2 OK → 0 → Choix de la zone :

0 OK → Supprimer la programmation de mise en marche automatique 1

1 OK → Zone A

2 OK → Zone B

3 OK → Zones A et B

4 OK → Zone C

5 OK → Zones A et C

6 OK → Zones B et C

7 OK → Zones A, B et C (mise en marche totale)

7713Heure Marche 2

Pour mémoriser l'heure de mise en marche automatique 2 de l'alarme :

7 7 1 3 OK → 18h30 (par défaut)

2 3 0 0 OK → 23h00 → Heure de **mise en marche automatique 2** mémorisée

7714Zones Marche 2

Pour choisir la ou les zones à mettre en marche à l'heure de mise en marche automatique 2 :

7 7 1 4 OK → 0 → Choix de la zone : idem menu **7712**

7715Choix des jours

Pour choisir les jours des mises en marche automatique 1 et 2 :

7 7 1 5 OK → LMMJUSD: 1111111 → «1» est un jour choisi, sinon «0» (par défaut, tous les jours)

0 1 0 0 1 1 0 OK → LMMJUSD: 0100110 → Exemple : pour mettre en marche l'alarme les mardi, vendredi et samedi et pas les autres jours

Pour annuler la programmation horaire, mettre tous les jours à «0».

7716Bip de préavis

Pour bénéficier ou non d'un BIP! sonore à la mise sous alarme automatique, et pour régler le délai entre ce BIP! sonore et la mise sous alarme automatique :

7 7 1 6 OK → 0 (zéro seconde et pas de BIP! par défaut)

X X X OK → Tempo. : XXX → Réglage du délai entre 1 à 120 secondes

Paramétrer votre système

772Lumière

Pour faire de la simulation de présence en programmant l'allumage et l'extinction d'une lumière.

7 7 2 OK → 7721Marche 1 lumière **Heure d'allumage de la lumière, plage horaire 1 :**

7 7 2 1 OK → 07h30

0 6 4 5 OK → 06h45 → Heure d'allumage 1 mémorisée

7722Arrêt 1 lumière **Heure d'extinction de la lumière, plage horaire 1 :**

7 7 2 2 OK → 07h30

0 8 1 5 OK → 08h15 → Heure d'extinction 1 mémorisée

Pour annuler la programmation lumière 1, rentrer les mêmes heures d'allumage et d'extinction.

7723Marche 2 lumière **Heure d'allumage de la lumière, plage horaire 2 :**

7 7 2 3 OK → 18h30

1 9 2 5 OK → 19h25 → Heure d'allumage 2 mémorisée

7724Arrêt 2 lumière **Heure d'extinction de la lumière, plage horaire 2 :**

7 7 2 4 OK → 18h30

2 2 3 0 OK → 22h30 → Heure d'extinction 2 mémorisée

Pour annuler la programmation lumière 2, rentrer les mêmes heures d'allumage et d'extinction.

7725Choix des jours **Pour choisir les jours de simulation de présence avec une lumière :**

7 7 2 5 OK → LMMJVSD: 1111111 → «1» est un jour choisi, sinon «0» (par défaut, tous les jours)

1 0 1 0 0 1 0 OK → LMMJVSD: 1010010 → Exemple : pour simuler une présence les lundi, mercredi et samedi et pas les autres jours

Pour annuler la programmation horaire, mettre tous les jours à «0».

7726Retard simulat. **Pour régler l'écart entre l'heure programmée et l'heure réelle d'allumage et d'extinction, de façon aléatoire :**

7 7 2 6 OK → 0 (zéro minute par défaut)

X X OK → Tempo. : XX → Réglage du délai entre 1 à 59 minutes

Exemple : si on a réglé le délai à 15 minutes et que l'heure d'allumage programmée est 19h, l'heure réelle d'allumage sera comprise entre 19h et 19h15, à une heure différente pour chaque jour sélectionné.

Paramétrer votre système

773Volets Roulants

SIMULATION DE PRESENCE AVEC VOLETS ROULANTS : pour faire de la simulation de présence en programmant la montée et la descente de volets roulants.

7 7 3 OK → 7731Montée UR **Heure de montée des volets roulants :**

7 7 3 1 OK → 18h30

0 8 3 0 OK → 08h30 → Heure de montée mémorisée

7732Descente UR **Heure de descente des volets roulants :**

7 7 3 2 OK → 18h30

2 0 1 5 OK → 20h15 → Heure de descente mémorisée

Pour annuler la programmation, rentrer les mêmes heures de montée et de descente.

7733Choix des jours **Pour choisir les jours de simulation de présence avec une montée et descente des volets roulants :**

7 7 3 3 OK → LMMJVSD: 1111111 → «1» est un jour choisi, sinon «0» (par défaut, tous les jours)

1 0 1 0 0 1 0 OK → LMMJVSD: 1010010 → Exemple : pour simuler une présence les lundi, mercredi et samedi et pas les autres jours

Pour annuler la simulation de présence, mettre tous les jours à «0».

7734Retard simulat.

Pour régler l'écart entre l'heure programmée et l'heure réelle de montée et de descente, de façon aléatoire :

7 7 3 4 OK → 0 (zéro minute par défaut)

X X OK → Tempo. : XX → Réglage du délai entre 1 à 59 minutes

Exemple : si on a réglé le délai à 15 minutes et que l'heure de montée programmée est 8h30, l'heure réelle de montée sera comprise entre 8h30 et 8h45, à une heure différente pour chaque jour sélectionné.

774Simul. Présence

SIMULATIONS DE PRESENCE LIEES A L'ETAT DU SYSTEME : pour lier l'état du système pour lequel les simulations de présence (lumière et volets roulants) programmées ci-dessus se produisent.

7 7 4 OK → 0 (par défaut)

0 OK → Activé 0 → La simulation se produit que le système soit sous alarme ou non (par défaut)

1 OK → Activé 1 → La simulation se produit uniquement quand le système est sous alarme totale





2 OK → Activé 2 → La simulation se produit uniquement quand le système est sous alarme partielle



78Adresse IP

Ce menu permet de lire l'adresse IP de la carte interface ordinateur (Protexiom 400 et 600).

Fiche « mémo »

Notez les caractéristiques de votre installation ci-dessous :

Choix de la zone	Détecteur - Appellation	Emplacement - Pièce
 AT - déclenchement temporisé	ex : Détecteur d'ouverture - Hall	ex : Sur la porte d'entrée - Hall
 A - déclenchement immédiat		
 B - déclenchement immédiat		
 C - déclenchement immédiat		

Centrale/ Transmetteur téléphonique	Code Installateur	
	Code Utilisateur 1	
	Code Utilisateur 2	
	Code Utilisateur 3	
	Code Administrateur	
	Code SOS sans sirène	
	Code SOS avec sirène	
	Mise en marche ON avec code	
	Mise en marche ON sans code	
	Automatisme 1 touche 	
	Automatisme 2 touche 	
	Numéro de renvoi téléphonique 1	
	Numéro de renvoi téléphonique 2	
	Numéro de renvoi téléphonique 3	
Numéro de renvoi téléphonique 4		
Adresse IP		

Paramétrage du kit PROTEXIOM 300

Possesseurs du Kit PROTEXIOM 300

 Le paramétrage de base de votre système d'alarme PROTEXIOM 300 se fait depuis un téléphone portable ou depuis une autre ligne téléphonique.
Cela **nécessite une ligne France Telecom** dans le local où est installé le système d'alarme.

Si vous optez pour un clavier LCD ultra plat (disponible en option, réf. 2400933), vous bénéficierez de tous les paramètres avancés décrits précédemment.

Dans ce cas, suivre les informations du chapitre «Paramétrer votre système» avec le clavier LCD, page 22.

Pour paramétrer votre système PROTEXIOM 300 à distance :

Entrez en communication avec le transmetteur téléphonique depuis une autre ligne téléphonique ou un téléphone portable

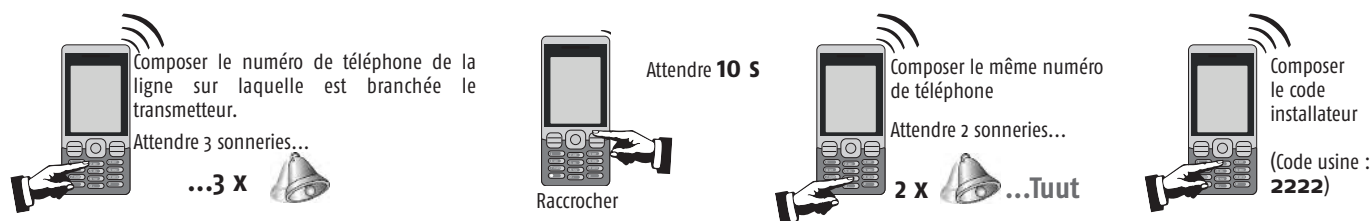

Si le code est incorrect, le transmetteur raccroche, il faut recommencer la procédure.

Le transmetteur téléphonique délivre l'état du système :

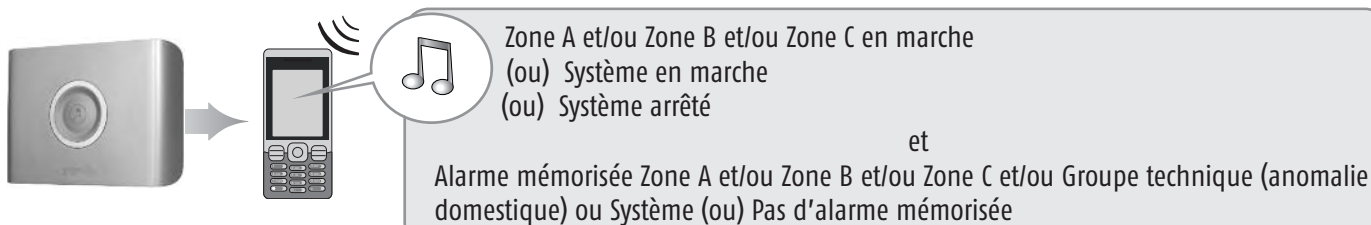

 **Les saisies ne sont pas prises en compte pendant la diffusion d'un message vocal.**

Paramètre	Choix menu	Saisie du paramètre (format/exemple)		Message vocal (exemple) / Action
Enregistrer la date et l'heure	1*	JJMMAAAA*HHMM# ex : 12062008*0926#		vosre saisie est un, étoile, un, deux, zéro, six, deux, ... dièse
Enregistrer un numéro de renvoi	2*	1*	entrer le numéro (15 chiffres max.) ex : 0723456789	# Premier numéro de renvoi d'alarme
		2*		# Deuxième numéro de renvoi d'alarme
		3*		# Troisième numéro de renvoi d'alarme
		4*		# Quatrième numéro de renvoi d'alarme
		x*	# Efface le numéro enregistré sous le numéro de renvoi «x»	
Enregistrer une annonce d'accueil	3*	« Vous êtes en communication avec le système d'alarme de M. Dupont... »		# Écoute de l'annonce enregistrée
Écouter l'annonce enregistrée	4*			# Écoute de l'annonce enregistrée
Personnaliser le code installateur	5*	0*	entrer le code à 4 chiffres	# Saisie du code installateur
Personnaliser le code utilisateur		1*		# Saisie du code utilisateur

Le caractère * est le séparateur, le caractère # permet de valider.

Enregistrer l'annonce de personnalisation du message d'alarme (PROTEXIOM 400 et 600)

L'annonce de personnalisation du message d'alarme sert d'introduction au message d'alarme délivré par synthèse vocale. Elle ne peut être enregistrée qu'à distance de cette manière :

Entrez en communication avec le transmetteur téléphonique depuis une autre ligne téléphonique ou un téléphone portable

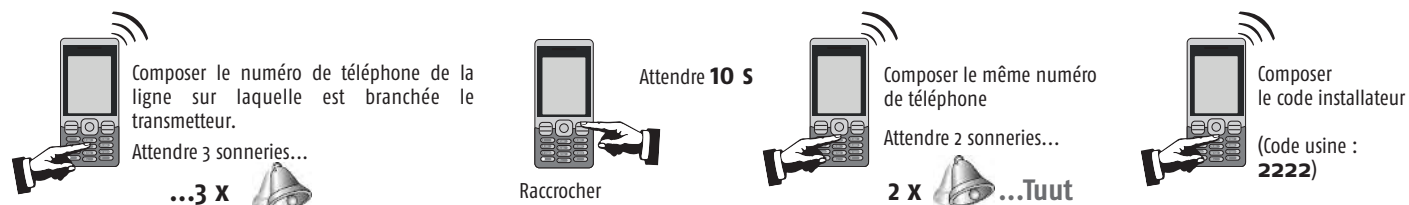

Si le code est incorrect, le transmetteur raccroche, il faut recommencer la procédure.

Le transmetteur téléphonique délivre l'état du système :

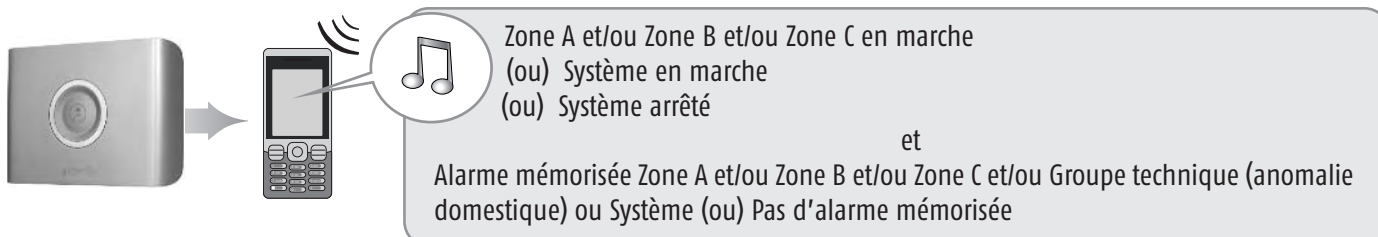

⚠ Les saisies ne sont pas prises en compte pendant la diffusion d'un message vocal.

Enregistrer l'annonce d'accueil

Paramètre	Choix menu	Saisie de l'annonce	Action
Enregistrer une annonce d'accueil	3*	« Vous êtes en communication avec le système d'alarme de M. Dupont... »	# Écoute de l'annonce enregistrée
Écouter l'annonce enregistrée	4*		Écoute de l'annonce enregistrée

Tester l'installation

Tester les détecteurs

- 1 Hors alarme, appuyer sur le bouton du détecteur



- 2 Pendant 2 minutes, le voyant du détecteur s'allume à chaque détection



Ouverture/ fermeture porte



Passage devant le détecteur

Tester les sirènes et le transmetteur téléphonique

- 1 Mettre en marche l'alarme

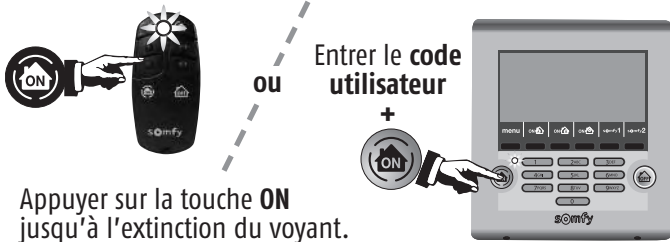

- 2 Les sirènes s'enclenchent pendant 2 minutes et le transmetteur téléphonique prend la ligne

Vous pouvez interrompre les sirènes et le cycle de renvoi en arrêtant l'alarme en appuyant sur la touche OFF de la télécommande ou **code + OFF** sur le clavier.

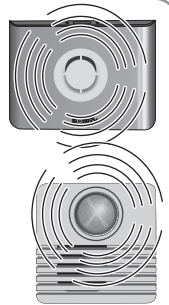

Tester la transmission téléphonique uniquement (PROTEXIOM 400 et 600)

Activer le transmetteur téléphonique uniquement

- 1 Entrer le **code SOS silence** (doit être mémorisé dans le menu 24)



Le cycle d'envoi du message d'alarme sur les 4 numéros de téléphone débute.

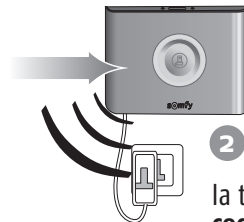

- 2 Arrêter le cycle de renvoi des messages d'alarme en appuyant sur la touche **OFF** de la télécommande ou **code + OFF** sur le clavier.

Tester l'ensemble du système

Mettre en marche l'alarme en mode total, puis sortir de la maison.

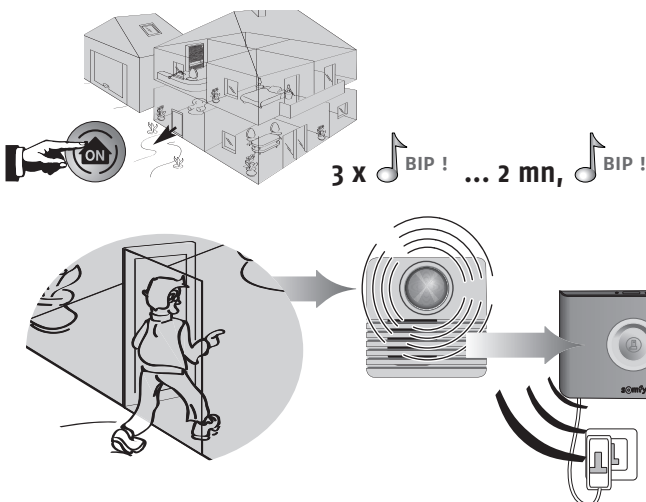

Après les 2 minutes de temporisation de sortie, ouvrir toutes les portes et fenêtres munies de détecteurs d'ouverture. Passer devant au moins un détecteur de mouvement.

Les sirènes se déclenchent. Laisser sonner les sirènes pendant un temps au moins égal à la temporisation de renvoi téléphonique programmée.

Le transmetteur téléphonique s'enclenche.

Les volets roulants descendent, l'éclairage s'allume, si ces fonctions sont programmées.

Arrêter l'alarme en appuyant sur la touche **OFF** de la télécommande.

Identifier les détecteurs ayant déclenchés l'alarme (voir page 46).

Si un problème est survenu lors du test, se reporter page 48, Problèmes rencontrés.

Utiliser le système

Mise en marche de l'alarme

En mode partiel (2 zones maximum sous alarme)

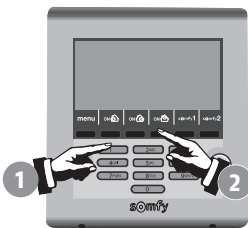



1 Entrer un des 3 codes utilisateur, sauf si vous êtes en ON sans code (mémoire dans le menu 26)

2 Appuyer sur  ou  ou 

...   sur la centrale.



ou

...   sur la centrale et le voyant clignote 2 fois en vert pour acquitter la bonne transmission.

Pendant la durée de la temporisation de sortie de 2 minutes, vous pouvez encore entrer et sortir de chez vous sans déclencher l'alarme.

En mode total (3 zones sous alarme)

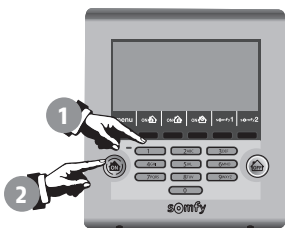

1 Entrer un des 3 codes utilisateur, sauf si vous êtes en ON sans code (mémoire dans le menu 26)

2 Appuyer sur 

ou



...    sur la centrale et le voyant clignote 3 fois en vert pour acquitter la bonne transmission.

Une série de BIP! lent signale des portes ouvertes.
Une série de BIP! rapide signale un défaut : voir p. 44 et 45.



Lors de la mise en marche de l'alarme, le système est fonctionnel après 2 minutes. Pendant ce délai, les déplacements ne sont pas détectés.

Arrêt de l'alarme



1 Entrer un des 3 codes utilisateur

2 Appuyer sur 

ou



...  sur la centrale et le voyant clignote 1 fois en vert pour acquitter la bonne transmission.

Si une alarme est intervenue, elle est signalée sur le clavier LCD (voyant clignotant, écran, menu Historique). Voir détails, pages 44 et 45.

Utilisation à distance



La fonction « Utilisation à distance » n'est pas garantie hors ligne France Telecom.

1 Entrer en communication avec le transmetteur téléphonique depuis un téléphone extérieur à l'habitat :

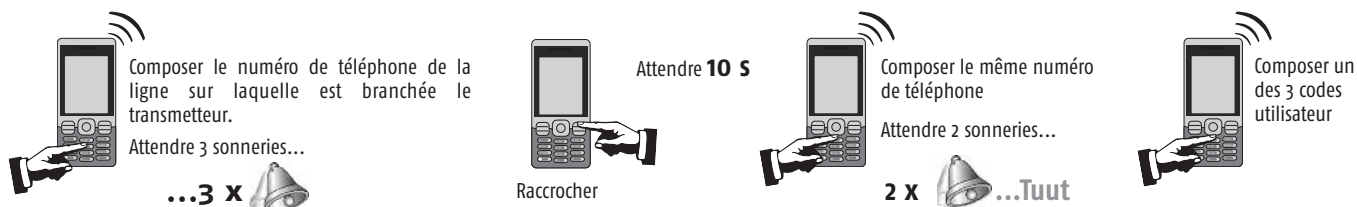

Si le code est incorrect, le transmetteur raccroche, il faut recommencer la procédure.

2 Après vous avoir transmis l'état du système, le transmetteur téléphonique vous indique la marche à suivre :



3 Modifier l'état du système :



Les saisies ne sont pas prises en compte pendant la diffusion d'un message vocal : attendre le silence avant de commencer la saisie.

Etat du système	Choix
Mise hors alarme	0
Mise sous alarme totale	1
Mise sous alarme Zone A	2
Mise sous alarme Zone B	3
Mise sous alarme Zone C	4
Descente des volets roulants	5
Montée des volets roulants	6
Eteindre la lumière	7
Allumer la lumière	8

En cas d'intrusion et d'agression...

Vous pouvez déclencher totalement l'alarme

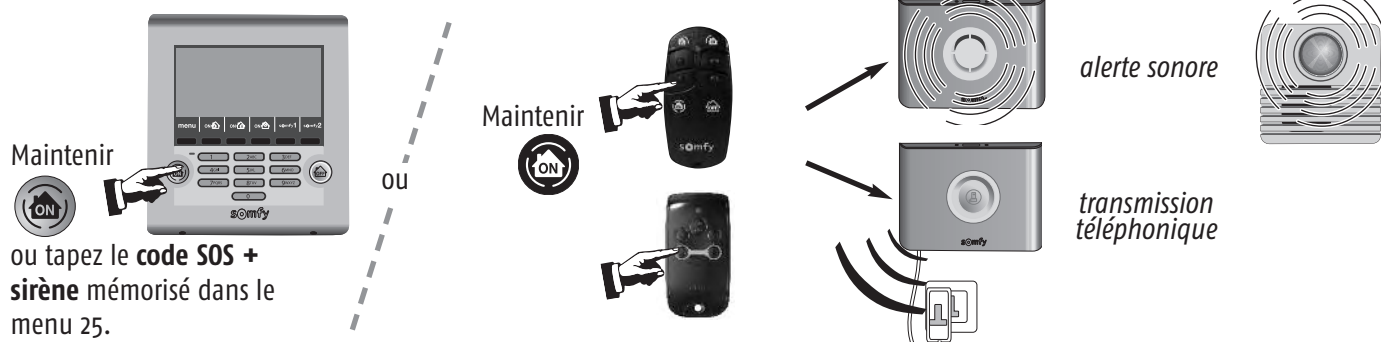

Sous contrainte, vous simulez l'arrêt du système

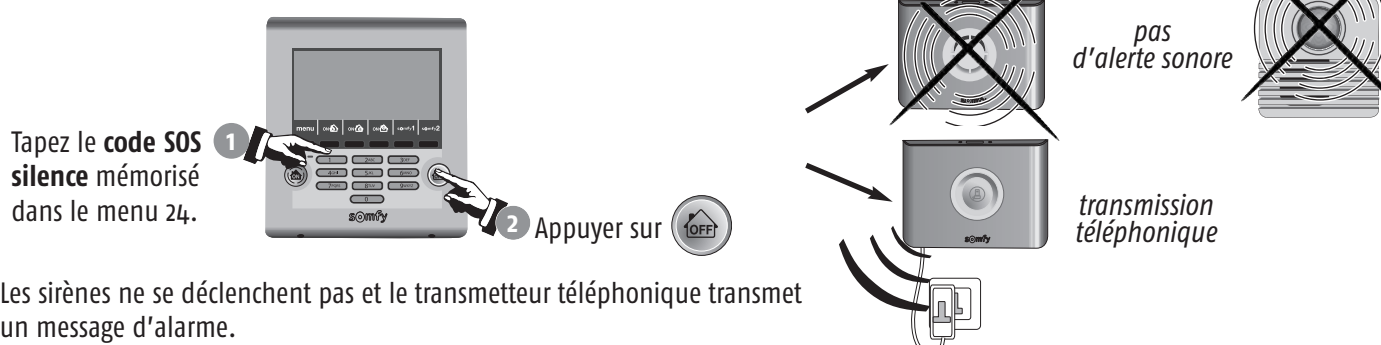

Utiliser le système

Fonctionnement en cas d'intrusion

alerte sonore + transmission téléphonique

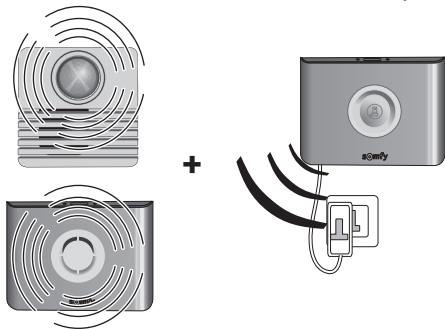

Une fois le message écouté, le destinataire du message doit appuyer sur la touche « 9 » de son combiné. Ceci valide la transmission du message et le transmetteur téléphonique raccroche.

Si le premier destinataire n'a pas validé la réception du message, le second destinataire sera contacté...



Bien préciser au(x) destinataire(s) cette procédure de validation.

...Si le mode Kiela est activé (menu 731) (seulement en mode partiel)

Zone A avec déclenchement temporisé



pas d'alerte sonore sur sirène extérieure

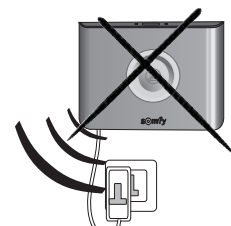

pas de transmission téléphonique

OU

Zone A avec déclenchement immédiat



alerte sonore sur sirène d'intérieur



suivant paramétrage

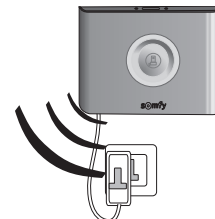

suivant paramétrage

Consulter les informations mémorisées quand le voyant orange clignote (PROTEXIOM 400 et 600)

Sur le clavier LCD ultra plat

Si un défaut est détecté, le voyant orange clignote, le défaut est signalé sur l'écran.

Entrer dans le journal, taper le code installateur, appuyer sur **menu** et consulter le menu 5 «Liste des éléments» pour plus de précisions.

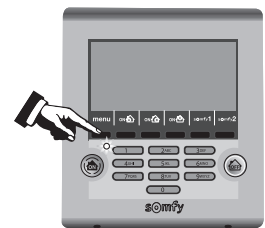

Type de message mémorisé

Catégorie +	Groupe	
Alarme	AT	Zone A - Temporisé
	A	Zone A - Immédiat
OU	B	Zone B - Immédiat
Pile faible	C	Zone C - Immédiat
	SYS	Système (claviers, sirènes, transmetteur téléphonique)
OU	TEC	Technique (détecteurs de fumée, de présence d'eau ou coupure secteur)
Perte liaison		

 Pour effacer la mémorisation des défauts et éteindre le voyant orange sur un clavier, mettre en marche l'alarme en mode total, puis arrêter l'alarme, sur ce clavier.

Les défauts piles et perte de liaison réapparaîtront s'ils n'ont pas été corrigés.

Informations transmises par SMS



Exemples de message transmis :

Évènement	Message transmis	Message personnalisé si les éléments ont été nommés et le SMS personnalisé
Défaut pile	Système d'alarme. Le 13/05 à 15h05, Piles faibles.	Système d'alarme de OLIVIER . Le 13/05 à 15h05, Piles faibles Chambre Alix .
Perte de liaison	Système d'alarme. Le 13/05 à 15h05, Perte de liaison.	Système d'alarme de OLIVIER . Le 13/05 à 15h05, Perte de liaison Clavier .
Mise sous alarme	Système d'alarme. Le 13/05 à 15h05, Marche.	Système d'alarme de OLIVIER . Le 13/05 à 15h05, Marche - code utilisateur 2 ou code utilisateur 3 .
Arrêt	Système d'alarme. Le 13/05 à 15h05, Arrêt.	Système d'alarme de OLIVIER . Le 13/05 à 15h05, Arrêt - code utilisateur 2 ou code utilisateur 3 .
Intrusion/Alarme	Système d'alarme. Le 13/05 à 15h05, détect ouverture XXXXX.	Système d'alarme de OLIVIER . Le 13/05 à 15h05, Alarme détect ouverture porte entrée .
Autosurveillance	Système d'alarme. Le 13/05 à 15h05, élément arraché.	Système d'alarme de OLIVIER . Le 13/05 à 15h05, Élément arraché Chambre Alix .

Commander vos automatismes et récepteurs SOMFY à partir du clavier LCD

Vous pouvez commander deux automatismes SOMFY (motorisations pour porte de garage ou portail, récepteur d'éclairage, volets roulants motorisés SOMFY) à partir des touches **somfy1** et **somfy2**, si cette programmation a été réalisée (voir page 31).



Au préalable, lire la notice de l'automatisme SOMFY que vous souhaitez commander. Pour des raisons de sécurité, les automatismes doivent être visibles lors de la commande depuis le clavier LCD ultra plat.



Appuyer sur la touche **somfy1** ou **somfy2**.

Selon la programmation :

- l'éclairage s'allume puis s'éteint automatiquement au bout de xx secondes ;
- les volets roulants montent ou descendent ;
- le portail s'ouvre ;
- la porte de garage s'ouvre.

Synthèse de fonctionnement du système

Déclenchement du système	Déclenchement Sirène d'intérieur	Déclenchement Sirène extérieure avec flash		Déclenchement Eclairage (120 s)	Déclenchement Volet roulant	Transmission téléphonique d'un message			Mémorisation	
		Sirène (après 10 s)	Flash (120 s)			Vocal	SMS	Télésurveilleur (si abonnement TLS)		
Dans tous les cas	Mise en marche du système	Bips ou série de bips (suivant paramétrage sirène)	Non	Selon Menu 7662	Descente Oui / Non selon Menu 7642	Non	Selon Menu 322 et 323	Non	Oui	
	Arrêt du système	Bips ou série de bips (suivant paramétrage sirène)	Non	Selon Menu 7663	Descente Oui / Non selon Menu 7641	Non	Selon Menu 322 et 323	Non	Oui	
	Alarme SOS avec sirène	Oui	Oui	Oui	Descente Oui / Non selon Menu 7641	Oui (sauf si TLS)	Selon Menu 326	Oui	Oui	
	Alarme SOS sans sirène	Non	Non	Non	Descente Oui / Non selon Menu 7641	Oui (sauf si TLS)	Selon Menu 326	Oui	Oui	
	Ouverture élément après OFF prolongé	Non	Non	Non	Non	Non	Non	Non	Oui	
	Défaut pile d'un élément	Non	Non	Non	Non	Non	Oui	Oui (au test cyclique)	Oui	
	Perte de liaison d'un élément	Non	Non	Non	Non	Non	Oui	Oui (au test cyclique)	Oui	
	Brouillage radio (si fonction validée)	Non	Non	Non	Non	Non	Non	Non	Oui	
	Déclenchement d'un détecteur présence d'eau	Oui (puissance réduite)	Non	Non	Non	Non	Oui (sauf si TLS)	Selon Menu 326	Oui	Oui
	Déclenchement d'un détecteur de coupure secteur	Série de bips après temporisation du détecteur	Non	Non	Non	Non	Oui (sauf si TLS)	Selon Menu 326	Oui	Oui
Déclenchement d'un détecteur de fumée	Oui	Oui	Oui	Oui	Oui	Oui (sauf si TLS)	Selon Menu 326	Oui	Oui	
Hors alarme	Ouverture élément non autorisée	Oui réduite ou forte suivant Menu 734	Si déclenchement sirène extérieure	Oui / Non selon Menu 7661	Descente Oui / Non selon Menu 7641	Oui / Non Suivant Menu 751 (sauf si TLS)	Oui / Non selon Menu 326	Oui	Oui	
	Coupure ligne téléphonique (si fonction activée Menu 35 et si la ligne a été présente au moins 1 fois)	Non	Non	Non	Non	-	-	-	Oui	
Sous alarme partielle	Déclenchement d'un détecteur de la zone A Temporisée	Oui en fort / faible suivant Menu 734 Possibilité de bips KIELA suivant Menu 731	Si déclenchement sirène extérieure	Oui / Non selon Menu 7661 Non si KIELA	Descente Oui / Non selon Menu 7641	Selon Menu 751 (sauf si TLS)	Selon Menu 326	Oui	Oui	
	Déclenchement d'un détecteur des zones A immédiat, B ou C	Oui en fort / faible suivant Menu 734	Si déclenchement sirène extérieure	Oui / Non selon Menu 7661	Descente Oui / Non selon Menu 7641	Selon Menu 751 (sauf si TLS)	Selon Menu 326	Oui	Oui	
	Ouverture élément non autorisée	Oui en fort / faible suivant Menu 734	Si déclenchement sirène extérieure	Oui / Non selon Menu 7661	Descente Oui / Non selon Menu 7641	Selon Menu 751 (sauf si TLS)	Selon Menu 326	Oui	Oui	
Sous alarme totale	Coupure ligne téléphonique (si fonction activée Menu 35 et si la ligne a été présente au moins 1 fois)	Oui en fort / faible suivant Menu 734	Si déclenchement sirène extérieure	Oui / Non selon Menu 7661	Descente Oui / Non selon Menu 7641	-	-	-	Oui	
	Déclenchement d'un détecteur de la zone A Temporisée	Oui	Oui	Oui	Descente Oui / Non selon Menu 7641	Oui (sauf si TLS)	Selon Menu 326	Oui	Oui	
	Déclenchement d'un détecteur de la zone A immédiate, B ou C	Oui	Oui	Oui	Descente Oui / Non selon Menu 7641	Oui (sauf si TLS)	Selon Menu 326	Oui	Oui	
	Ouverture élément non autorisée	Oui	Oui	Oui	Descente Oui / Non selon Menu 7641	Oui (sauf si TLS)	Selon Menu 326	Oui	Oui	
	Coupure ligne téléphonique (si fonction activée Menu 35 et si la ligne a été présente au moins 1 fois)	Oui	Oui	Oui	Descente Oui / Non selon Menu 7641	-	-	-	Oui	

Synthèse de fonctionnement du système

Les informations disponibles lors des mises en marche/arrêt

	Sur la télécommande	Message affiché sur le clavier LCD ultra plat	Signalisation sonore sur les sirènes
Arrêt	avec alarme mémorisée	« Arrêt alarme » « Alarme mémorisée »	Série de bips rapides
	sans alarme mémorisée	« Arrêt alarme »	1 bip sonore
Mise sous alarme	avec porte ouverte	« Porte ouverte » « Groupe : X X X »	Série de bips lents
	avec défaut pile / perte de liaison mémorisé	« Pile / Liaison » « Groupe : X X X »	Série de bips rapides
	partielle	« Mise sous alarme » « Groupe : X X X »	2 bips sonores
	totale	« Mise sous alarme » « Groupe : X X X »	3 bips sonores

Les informations du système

	Envoyées à distance		Mémorisées dans le menu « Historique » du clavier LCD
	Message de personnalisation + date et heure + message spécifique (en synthèse vocale)	Message de personnalisation + date et heure + message spécifique (en SMS)	
Ouverture élément après OFF prolongé	-	-	Ouverture boîtier
Ouverture élément non autorisée	Alarme élément arraché zone X	Élément arraché	Élément arraché
Défaut pile d'un élément	-	Pile faible	Pile faible
Perte de liaison d'un élément	-	Perte de liaison	Perte de liaison
Brouillage radio	-	-	Brouillage radio
Coupure ligne téléphonique	-	-	Coupure tél
Alarme SOS avec sirène	Alarme SOS	Alarme SOS	Alarme SOS
Alarme SOS sans sirène	Alarme SOS	Alarme SOS	Alarme SOS
Déclenchement d'un détecteur présence d'eau	Alarme détecteur d'eau	Alarme Détec. technique + message de personnalisation du détecteur	Alarme + message de personnalisation du détecteur
Déclenchement d'un détecteur de coupure secteur	Coupure secteur	Coupure secteur + message de personnalisation du détecteur	Alarme coupure secteur + message de personnalisation du détecteur
Déclenchement d'un détecteur de fumée	Alarme détecteur de fumée	Alarme Détec. technique + message de personnalisation du détecteur	Alarme + message de personnalisation du détecteur
Déclenchement d'un détecteur de la zone A, B ou C	Alarme zone A, B ou C	Alarme + message de personnalisation du détecteur	Alarme zone X + message de personnalisation du détecteur

Journal d'informations

Consultation de l'historique sur le clavier LCD ultra plat	<p>Pour accéder au menu « 6Historique »</p> <p>Entrez le Code installateur + menu</p> <p>6 OK</p>	<p>Appuyez sur les touches ↩ ou ▶</p> <p>pour visualiser les différents éléments du journal</p>	<p>Tous les événements (alarme, défaut, mise en marche/arrêt) sont mémorisés dans le journal avec la date et l'heure</p>
---	---	---	--

Remplacement des piles

Comment sait-on si les piles d'un élément sont déchargées ?



Le voyant  du clavier clignote.
Le message est signalé sur l'écran lors de l'appui sur les touches

Pile faible
Zone ...

Une série de **BIPs!** rapide retentit lors de la mise en marche de l'alarme.

Identifier l'élément concerné

Consulter l'historique des événements (voir page 27 menu 6 Historique ou menu 5 Liste des éléments).



APPUYER SUR LA TOUCHE DU DÉTECTEUR



Si le voyant ne s'allume pas, les piles sont à changer.
Si une série de BIPS retentit et si le voyant s'allume, le détecteur a déclenché.

Changer les piles d'un élément

 Prendre soin de débrancher le cordon téléphonique avant d'ouvrir la centrale/transmetteur téléphonique.

1 Neutraliser l'autoprotection de l'installation
(pour ne pas déclencher l'alarme)

Entrer le **code utilisateur** puis appuyer sur «**OFF**» jusqu'à extinction du voyant.
Vous disposez de 2 minutes pour ouvrir l'élément concerné.



ou



2 Changer les piles de l'élément

Insérer des piles alcalines ou lithium (télécommande, détecteur d'ouverture) neuves de même marque, d'un même lot, en respectant bien les polarités + et -.

Participons à la protection de l'environnement !



Votre système d'alarme contient de nombreux matériaux valorisables ou recyclables, dont les piles. Confiez vos produits et vos piles à un point de collecte ou un centre de service agréé pour que son traitement soit effectué.

 Il faut reprogrammer la date et l'heure du transmetteur téléphonique après le changement de ses piles.

Type de piles

Élément	Piles		
	qté	type	durée de vie
Sirène d'intérieur	4	LR20	4 ans
Sirène extérieure avec flash	4	LR20	4 ans
Clavier LCD ultra plat	4	LR03	4 ans
Détecteur de mouvement	2	LR6	4 ans
Détecteur de mouvement avec chien	2	LR6	4 ans
Détecteur d'ouverture	1	CR2450	4 ans
Détecteur d'ouverture et de bris de vitre	1	CR2450	4 ans
Détecteur d'ouverture de porte de garage	2	LR03	4 ans
Détecteur d'ouverture de volet roulant	2	LR03	4 ans

Élément	Piles		
	qté	type	durée de vie
Détecteur audiosonique de bris de vitres	2	LR03	4 ans
Détecteur de fumée	1	6LR61	4 ans
Détecteur de présence d'eau	2	LR03	4 ans
Détecteur de coupure secteur	2	LR03	4 ans
Télécommande M/A + Zones	1	CR2430	4 ans
Télécommande Marche/Arrêt	1	CR2430	4 ans
Télécommande multi-applications	1	CR2430	4 ans
Transmetteur téléphonique alarme	4	LR20	4 ans
Transmetteur téléphonique avec interface PC	4	LR20	4 ans

Réinitialisation du système

En cas de perte ou de vol d'une télécommande ou en cas de reconfiguration du système

PROTEXIOM 400 et 600 :

Effacer l'élément concerné en allant dans le menu «5Liste des éléments», voir page 27.

PROTEXIOM 300 :

A Neutraliser l'autoprotection de l'installation
(pour ne pas déclencher l'alarme).



Appuyer sur «OFF» jusqu'à extinction du voyant.

... BIP ! sur la centrale.

B Effacer tous les éléments mémorisés dans la centrale/transmetteur

1

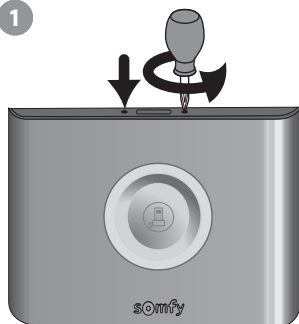

CENTRALE / TRANSMETTEUR
TÉLÉPHONIQUE

2

Retirer une pile.

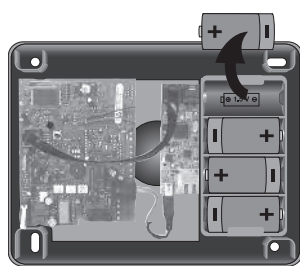

3

Maintenir le bouton appuyé tout en remettant la pile.

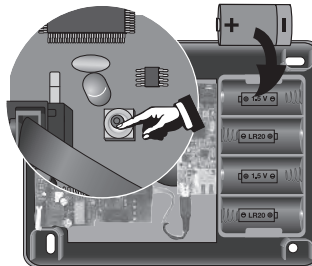

4

Attendre le bip sonore et le clignotement du voyant, puis relâcher le bouton. Le voyant doit clignoter.

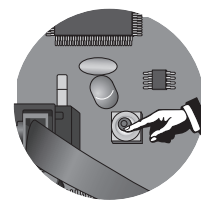

... 20s : BIP !

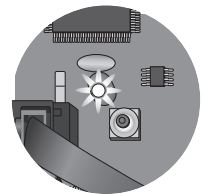

Tous les éléments de l'installation sont effacés dans la centrale/transmetteur, ainsi que le code installateur.

Recommencer la mémorisation de tous les éléments, voir page 11.

Personnaliser de nouveau tous les codes, voir page 24.

Mémoriser de nouveau la date et l'heure, voir page 27.

Personnaliser de nouveau les éléments, voir page 27.

En cas de perte du code installateur, procéder aux étapes **A** et **B** ci-dessus.

Récapitulatif des éléments sauvegardés ou non après effacement des éléments

Éléments effacés	Éléments sauvegardés
Tous les codes	Les numéros de téléphone d'envoi d'alarme
Tous les éléments reconnus	La personnalisation des SMS
La date et l'heure	La programmation de tous les automatismes
La personnalisation des éléments	Toutes les programmations horaires

Problèmes rencontrés

Vous pouvez trouver des solutions aux problèmes les plus courants sur notre site internet www.somfy.fr, rubrique **Contacteur Somfy/FAQ** (Foire Aux Questions).

... sur une sirène



Symptômes	Remèdes
Pas de bip sonore lors d'une mise en marche/arrêt du système	<ul style="list-style-type: none"> ■ Avez-vous mis les piles dans la sirène ? ■ Les piles sont-elles en bon état et bien mises ? ■ La sirène est-elle mémorisée sur la centrale/transmetteur ? ■ Avez-vous bien programmé le bip sonore sur la sirène ? voir page 29.
Série de bips sonore lors de la mise en marche du système	<ul style="list-style-type: none"> ■ Porte ouverte ? ■ Piles défectueuses, voir page 46, « Remplacement des piles ».
Impossible de mémoriser la sirène dans la centrale/transmetteur lors de l'appui sur la touche.	<ul style="list-style-type: none"> ■ Avez-vous mis les piles dans la sirène ? ■ Avez-vous bien mis la centrale/transmetteur en mode mémorisation ? ■ Les piles sont-elles dans le bon sens ?
Pas de déclenchement de la sirène lors d'une alarme	<ul style="list-style-type: none"> ■ La temporisation de sortie de 2 minutes n'est-elle pas en cours ? ■ La temporisation de 10 secondes après un déclenchement n'est-elle pas en cours pour la sirène extérieure ?
Déclenchement de la sirène en puissance réduite	<ul style="list-style-type: none"> ■ La temporisation de 10 secondes après le déclenchement d'une sirène extérieure n'est-elle pas en cours ? ■ La temporisation de 10 secondes après un déclenchement n'est-elle pas en cours pour la sirène d'intérieur ? ■ Le réglage du niveau sonore accessible depuis le clavier LCD est-il correctement réglé ? ■ Les piles sont-elles en bon état ?
Déclenchement de la sirène lors d'une mise en marche	<ul style="list-style-type: none"> ■ La sirène est-elle fixée correctement sur le mur ? ■ Le capot est-il fermé et verrouillé ? ■ La pédale d'autoprotection est-elle correctement positionnée ?

... sur un détecteur de mouvement



Symptômes	Remèdes
Pas de bip sonore lors de l'appui sur la touche du détecteur	<ul style="list-style-type: none"> ■ Le capot est-il fermé ? Le détecteur est-il mémorisé dans la centrale/transmetteur ? ■ Avez-vous mis les piles dans le détecteur ? ■ Les piles sont-elles en bon état et bien mises ?
Impossible de mémoriser le détecteur dans la centrale/transmetteur lors de l'appui sur la touche.	<ul style="list-style-type: none"> ■ Le capot est-il fermé ? ■ Avez-vous mis les piles dans le détecteur ? ■ Avez-vous bien mis la centrale/transmetteur en mode mémorisation ?
Le voyant du détecteur ne s'allume pas lors d'un mouvement pendant la phase de test	<ul style="list-style-type: none"> ■ Le détecteur est-il fixé à la bonne hauteur sur le mur ? ■ Avez-vous franchi au moins deux rayons (voir page 12) ? ■ Les piles sont-elles en bon état et bien mises ? ■ Les piles sont-elles installées dans le bon sens depuis au moins 1 minute ?
Déclenchement du système hors alarme lors d'une détection	<ul style="list-style-type: none"> ■ Le détecteur est-il fixé correctement sur le mur ? ■ Le capot est-il fermé ? La pédale d'autoprotection est-elle correctement positionnée ?
Pas de déclenchement du système sous alarme lors d'une détection	<ul style="list-style-type: none"> ■ La pièce dans laquelle est positionnée le détecteur était-elle vide depuis plus de 2 minutes ? ■ Les commutateurs de groupe sont-ils correctement réglés ? (voir page 9) ■ Vérifier la zone de couverture du détecteur.
Déclenchement intempestif système sous alarme	<ul style="list-style-type: none"> ■ Le détecteur n'est-il pas placé près d'une source de chaleur ? ■ La pièce n'est-elle pas habitée par des animaux (rongeurs, oiseaux) ? ■ Des éléments dans le champ d'action du détecteur ne bougent-ils pas ? (rideau, plante lors d'un courant d'air)

... sur un détecteur d'ouverture



Symptômes	Remèdes
Pas de bip sonore lors de l'appui sur la touche du détecteur	<ul style="list-style-type: none"> ■ Avez-vous mis la pile dans le détecteur ? Est-il mémorisé ? ■ La pile est-elle en bon état et bien mise (le + sur le dessus) ?
Impossible de mémoriser le détecteur dans la centrale/transmetteur lors de l'appui sur la touche.	<ul style="list-style-type: none"> ■ Avez-vous mis la pile dans le détecteur dans le bon sens ? ■ Avez-vous bien mis la centrale/transmetteur en mode mémorisation ?
Le voyant du détecteur ne s'allume pas lors d'une ouverture ou fermeture de la porte pendant la phase de test	<ul style="list-style-type: none"> ■ L'aimant est-il installé à une distance correcte du détecteur ? ■ Les repères sont-ils bien alignés ? (voir page 12) ■ La pile est-elle en bon état et bien mise (le + sur le dessus) ?
Déclenchement du système hors alarme lors d'une détection	<ul style="list-style-type: none"> ■ Le détecteur est-il fixé correctement sur la porte ou la fenêtre ? ■ Le capot est-il fermé ? ■ La pédale d'autoprotection est-elle correctement positionnée ?
Pas de déclenchement du système sous alarme lors d'une détection	<ul style="list-style-type: none"> ■ La temporisation de sortie de 2 minutes n'est-elle pas en cours ? ■ Les commutateurs de zones sont-ils correctement réglés ? (voir page 9)

... sur un élément de commande



Symptômes	Remèdes
Impossible de mettre en marche ou d'arrêter le système d'alarme	<ul style="list-style-type: none"> ■ Avez-vous mis les piles dans le bon sens dans l'élément de commande ? Est-il mémorisé ? ■ Les piles sont-elles en bon état et bien mises ? ■ L'élément de commande est-il mémorisé sur la centrale/transmetteur ? ■ Avez-vous entré à 3 reprises un code erroné ? (le blocage dure 2 minutes).
Le voyant orange sur le clavier clignote	<ul style="list-style-type: none"> ■ Voir le chapitre «Consulter les informations du système en local», (voir page 42).

... sur un transmetteur téléphonique



Symptômes	Remèdes
Pas de bip sonore lors d'une mise en marche / arrêt du système	<ul style="list-style-type: none"> ■ Avez-vous mis les piles dans le transmetteur ? ■ Les piles sont-elles en bon état et bien mises ? ■ Avez-vous bien programmé le bip sonore sur le transmetteur ? (voir page 29).
Pas de transmission téléphonique lors d'une alarme	<ul style="list-style-type: none"> ■ Avez-vous correctement programmé les numéros du renvoi téléphonique ? ■ Votre système était-il sous alarme totale ? ■ La temporisation de renvoi téléphonique est-elle terminée ? ■ La prise du cordon téléphonique est-elle bien raccordée ?
Pas de transmission de SMS lors d'une mise en marche / arrêt (fonction accessible uniquement à partir du clavier LCD ultra plat)	<ul style="list-style-type: none"> ■ Avez-vous correctement programmé les numéros du renvoi SMS, les numéros de serveurs et validé le renvoi sur le code utilisateur 2 ou 3 ? ■ Avez-vous bien effectué une mise en marche totale ou un arrêt à partir des codes utilisateur 2 ou 3 ? ■ Le téléphone devant recevoir le message SMS était-il en fonctionnement et joignable au moment du renvoi ? ■ Assurez-vous que votre opérateur téléphonique propose le service SMS (fonctionne sur ligne France Telecom).
Difficulté de paramétrer / piloter le transmetteur téléphonique à distance	<ul style="list-style-type: none"> ■ Le fonction n'est pas totalement garantie hors ligne France Telecom.

Tableau des caractéristiques

Élément	Utilisation	Température utilisation	Auto-protection	Fonctionnement
Sirène d'intérieur	Intérieur	+ 5 à + 40 °C	Ouverture Arrachement	■ Déclenchement d'une alarme sonore atténuée pendant 10 secondes (95 dB) puis 110 secondes en pleine puissance (112 dB) ou déclenchement de l'alarme pendant 2 minutes en mode atténué 95 dB selon paramétrage.
Sirène extérieure avec flash	Extérieur sous abri	- 25 à + 55 °C	Ouverture Arrachement	■ Pas de déclenchement de l'alarme sonore pendant 10 secondes puis alarme sonore atténuée pendant 10 secondes (90 dB) puis 100 secondes en pleine puissance (108 dB). Déclenchement du flash pendant 120 secondes.
Clavier LCD ultra plat	Intérieur	+ 5 à + 40 °C	Ouverture Arrachement	■ Retour d'informations visuelles lors des commandes. ■ Visualisation possible d'un journal d'événement. ■ Commandes directes de l'alarme ou des automatismes via les touches somfy1 et somfy2 .
Détecteur de mouvement	Intérieur	+ 5 à + 40 °C	Ouverture	■ Rayon d'action de 10 mètres avec un angle de 90 °.
Détecteur de mouvement avec chien	Intérieur	+ 5 à + 40 °C	Ouverture	■ Rayon d'action de 12 mètres avec un angle de 110 °. Pas de détection entre le sol et le détecteur.
Détecteur d'ouverture	Intérieur	- 10 à + 55 °C	Ouverture	■ Distance maximum entre aimant et détecteur de 10 mm sur du bois et de 5 mm sur du fer doux.
Détecteur d'ouverture et de bris de vitre	Intérieur	- 10 à + 55 °C	Ouverture	■ Détecte le bris de vitre et l'ouverture d'une fenêtre.
Détecteur d'ouverture de porte de garage	Intérieur	- 10 à + 55 °C	Ouverture	■ Détecte l'ouverture d'une porte de garage.
Détecteur d'ouverture de volet roulant	Intérieur	- 10 à + 55 °C	Ouverture	■ Détecte un soulèvement de 5 cm de la dernière lame du volet.
Détecteur audiosonique de bris de vitres	Intérieur	+ 5 à + 40 °C	-	■ Détecte le bris de vitre de fenêtres donnant sur l'extérieur uniquement.
Détecteur de fumée	Intérieur	+ 5 à + 40 °C	-	■ Détecte la présence de fumée au niveau du détecteur. Il doit être impérativement placé au plafond.
Détecteur de présence d'eau	Intérieur	+ 5 à + 40 °C	-	■ Détecte la présence d'eau au niveau des électrodes.
Détecteur de coupure secteur	Intérieur	+ 5 à + 40 °C	-	■ Détecte une coupure de courant.
Télécommandes	Intérieur	+ 5 à + 40 °C	-	■ Mise en marche / arrêt du système. ■ Retour d'informations visuelles lors des commandes (suivant modèle).
Transmetteur téléphonique	Intérieur	+ 5 à + 40 °C	Ouverture Arrachement	■ Utilisable uniquement sur ligne analogique compatible numérotation par codes DTMF. ■ Paramétrage distant en mode vocal par codes DTMF (nécessite une ligne France Telecom). ■ Paramétrage local avec le clavier LCD ultra plat. ■ Enregistrement depuis un téléphone distant d'un message vocal accompagnant le message d'alarme pré-enregistré. ■ Transmission téléphonique vocale ou numérique (pour la télésurveillance) pour les alarmes avec possibilité de différer l'envoi jusqu'à 30 secondes (pour éviter de transmettre en cas de fausse manipulation). ■ Envoi possible de SMS lors des mises en marche/arrêt sur les deux codes d'accès. Mise en marche totale/arrêt à distance en mode vocal par appui sur les touches du combiné (codes DTMF).

Taux d'humidité maximum de 75%, pour tous les éléments.

Accès à distance	37, 38, 41
ADSL.....	20, 26
Annonce d'accueil	37, 38
Arrêt de l'alarme	40
Automatismes	31, 36, 43
Autoprotection	46
Bips sonores	11, 18, 19, 29, 33, 39, 40, 47
Code installateur et codes utilisateur.....	24, 25, 36, 37, 47
Codes SOS silence et SOS + sirène	24, 39, 41
Date	27, 37
Déclenchement immédiat	9
Déclenchement temporisé	9
Eclairage	32, 34
Heure	27, 37
Historique	27, 45
Mémorisation d'éléments supplémentaires	11, 30
Mise en marche	8, 24 (menu 26), 40, 41
Mise sous alarme automatique	33
Numéro de renvoi.....	25, 26, 36
Personnalisation des éléments.....	27
Piles	46
Plan de déroulement des menus	23, 28
Portée radio.....	7
Simulation de présence avec lumière	34
Simulation de présence avec volets roulants.....	35
SMS	25, 26, 43
Volets roulants.....	32, 35
Zones (A, B, C).....	8, 9, 36, 37, 38, 42

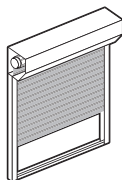

**MOTORISATION POUR
VOLETS ROULANTS**

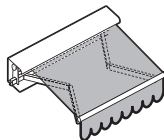

**MOTORISATION
POUR STORES**

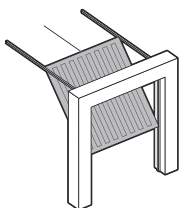

**MOTORISATION POUR
PORTES DE GARAGE**

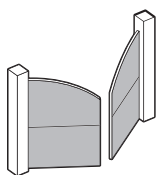

**MOTORISATION
POUR PORTAILS**



ÉCLAIRAGE

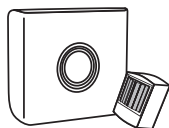

**SYSTÈME D'ALARME
RADIO SANS FIL**

SOMFY FRANCE

Service consommateurs

BP 105

92232 GENNEVILLIERS CEDEX

N° AZUR 0 810 12 12 37

Prix d'un appel local

Fax: 01.47.93.02.41

E-mail: consommateur@somfy.fr