

**PROTEXIOM**

**SYSTÈME D'ALARME  
RADIO SANS FIL**



**Manuel  
d'installation et d'utilisation**

**somfy®**

# Bienvenue

Nous vous remercions d'avoir choisi un système d'alarme SOMFY.

## Qui est SOMFY ?

SOMFY développe, produit et commercialise des automatismes pour les ouvertures et les fermetures de la maison. Centrales d'alarme, automatismes pour stores, volets, garages et portails, tous les produits SOMFY répondent à vos attentes de sécurité, confort et gain de temps au quotidien.

Chez SOMFY, la recherche de la qualité est un processus d'amélioration permanent. C'est sur la fiabilité de ses produits que s'est construite la renommée de SOMFY, synonyme d'innovation et de maîtrise technologique dans le monde entier.

Ce produit respecte les exigences de la norme européenne EN 50130-4 et est conforme aux exigences essentielles de la directive européenne R&TTE 1999/5/CE. [www.somfy.com/ce](http://www.somfy.com/ce)

## Recommandations

**Les éléments du kit étant déjà mémorisés dans la centrale, votre kit est prêt à l'emploi une fois les six étapes suivantes effectuées :**

1. Déterminer l'emplacement des éléments et les zones de détection.
2. Insérer les piles dans les éléments.
3. Mémoriser les éléments achetés séparément (hors kit).
4. Fixer au mur, fermer les capots et tester les éléments.
5. Régler les paramètres de l'installation.
6. Tester l'installation.

**Pour autant, nous vous recommandons fortement :**

- **de lire attentivement ce manuel d'installation en suivant très précisément pas à pas les indications de montage et de fonctionnement pour utiliser dans les meilleures conditions votre système d'alarme**
- **de bien conserver ce manuel pendant toute la durée de vie du produit. Il pourrait vous être utile si vous décidez d'ajouter des éléments à votre installation.**

Pour tout conseil d'installation, contacter le  **0 810 12 12 37**, prix d'un appel local depuis un fixe.

Votre installation peut comporter 40 éléments au maximum (hors automatismes).



**Ne pas nettoyer le clavier LCD ultra plat, les sirènes et la centrale/transmetteur avec de l'alcool. Utilisez un chiffon légèrement humide pour nettoyer les produits.**



## Quelques conseils et astuces

Il est par ailleurs indispensable, pour assurer votre sécurité, d'observer certaines précautions :

- **activer systématiquement votre système d'alarme en votre absence en vous assurant qu'il fonctionne correctement**
- **verrouiller toutes les issues (portes, fenêtres,...)**
- **ne jamais laisser une télécommande visible ou facilement repérable**
- **ne jamais mettre en évidence un code d'accès du clavier**
- **ne jamais laisser sur votre répondeur un message signalant votre absence.**

Comment fonctionne mon système d'alarme ? .....	4
Un système totalement évolutif .....	6
Recommandations .....	7
Affecter une zone aux détecteurs d'intrusion .....	8
Mise en place des piles .....	10
Mémoriser les éléments supplémentaires .....	11
Fixer les éléments .....	12
Paramétrer votre système .....	23
Plan de déroulement des menus, Fonctions de base .....	24
Langue d'affichage du clavier et de la synthèse locale .....	25
Personnalisation des codes sur le clavier .....	25
Téléphonie .....	26
Mémorisation de la date et l'heure .....	28
Personnalisation des éléments .....	28
Historique des derniers évènements .....	28
Plan de déroulement des menus, Fonctions avancées .....	29
Paramètres des fonctions avancées .....	30
Fonctionnement du clavier de commande .....	37
Fiche « mémo » .....	40
Paramétrage du kit Protexiom 300 .....	41
Enregistrer l'annonce de personnalisation du message d'alarme (Protexiom 400, 600, PLUS ou SXL) .....	42
Tester l'installation .....	43
Utiliser le système .....	44
Mise en marche de l'alarme .....	44
Arrêt de l'alarme .....	44
Utilisation à distance .....	45
En cas d'intrusion et d'agression .....	45
Fonctionnement en cas d'intrusion .....	46
Consulter les informations du système en local sur le clavier LCD ultra plat quand le voyant orange clignote (Protexiom 400, 600, PLUS ou SXL) .....	46
Informations transmises par SMS .....	47
Commander vos automatismes et récepteurs SOMFY à partir du clavier LCD .....	47
Synthèse de fonctionnement du système .....	48
Remplacement des piles .....	50
Réinitialisation du système .....	51
En cas de perte ou de vol d'une télécommande ou d'un badge .....	51
En cas de perte du code installateur .....	51
Problèmes rencontrés .....	52
Tableau des caractéristiques .....	54
Index .....	55

# Comment fonctionne...

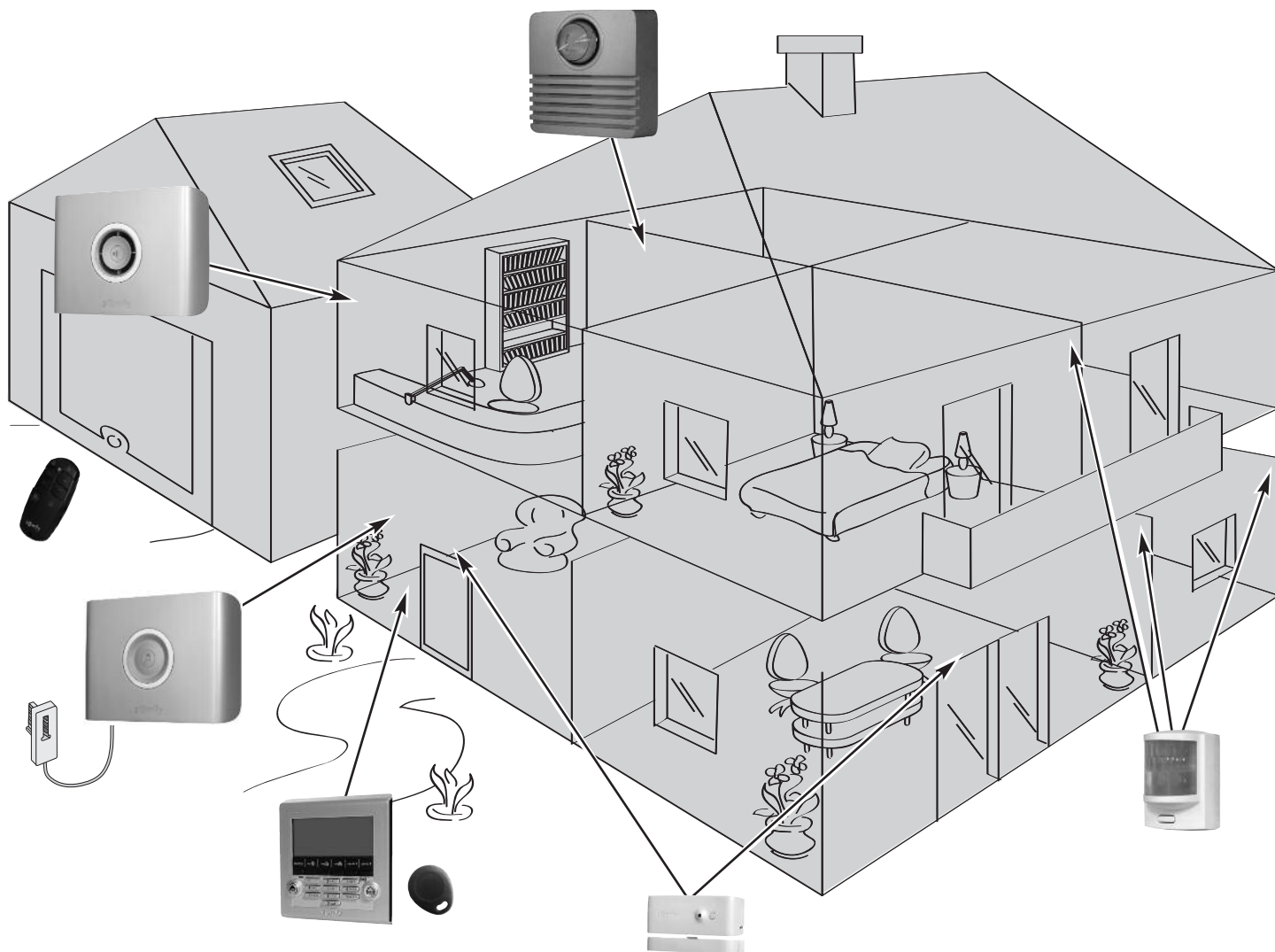

## Les performances de mon système d'alarme

Jusqu'à **AUTONOMIE 4 ANS** Tous les éléments de votre installation sont alimentés par piles.

### Technologie radio bi-fréquence sécurisée



Procédé breveté et exclusif : la transmission radio est réalisée sur 2 fréquences alternées qui prennent à chaque instant le relais de l'autre pour assurer à 100% le transfert d'informations.

### Autocontrôle régulier du système - Gestion de perte de liaison

Les éléments (sauf télécommandes) envoient périodiquement à la centrale leur état de fonctionnement : niveau des piles, porte laissée ouverte,...

### Autoprotection contre le vandalisme

En cas de vandalisme sur les éléments de votre installation, les sirènes se déclenchent pendant 2 minutes et le transmetteur téléphonique vous envoie un message d'alarme.

La centrale, les sirènes, le transmetteur téléphonique et les claviers sont protégés contre l'arrachement du mur et contre l'ouverture du capot.

Les détecteurs sont protégés contre l'ouverture de leur face avant.

**Pour votre confort, à l'installation, les autoprotections ne fonctionnent qu'à partir de la première mise sous alarme.**

## Activer

Les **claviers**, les **télécommandes** et le **badge** permettent de contrôler votre système d'alarme, indépendamment par zone ou totalement. Ils affichent par retour visuel l'état du système lors de l'utilisation.

Le clavier LCD ultra plat permet une installation évoluée et personnalisée (fonction SMS avec le transmetteur téléphonique...).

Le clavier LCD ultra plat et la télécommande multi-applications permettent de contrôler des automatismes SOMFY (motorisation de portail, porte de garage, éclairage ou volets roulants avec moteur SOMFY).

Vous pouvez également commander, à distance par téléphone, votre alarme, des volets roulants et un éclairage.



CLAVIER LCD  
+ BADGE



CLAVIER DE  
COMMANDE



TÉLÉCOMMANDE  
MARCHE/ARRÊT  
+ ZONES



BADGE  
(VENDU PAR 2)



TÉLÉCOMMANDE  
MARCHE/ARRÊT



TÉLÉCOMMANDE  
MULTI-  
APPLICATIONS

## Détecter une intrusion

Les **détecteurs de mouvement** détectent le déplacement d'une personne ou d'un animal dans une pièce.

Les **2 détecteurs de mouvement pour animaux domestiques** permettent de protéger une pièce en présence d'un animal domestique.

Les **détecteurs d'ouverture** détectent l'ouverture d'une porte ou d'une fenêtre. Ils peuvent vous informer par «Ding-Dong» sur la sirène d'intérieur lors d'une détection (voir fonction Kiela page 30).



DÉTECTEUR  
DE MOUVEMENT



DÉTECTEUR  
DE MOUVEMENT POUR  
PETITS ANIMAUX  
DOMESTIQUES



DÉTECTEUR  
DE MOUVEMENT  
POUR GROS CHIEN



DÉTECTEUR  
D'OUVERTURE



DÉTECTEUR AUDIOSONIQUE  
DE BRIS DE VITRES



DÉTECTEUR  
D'OUVERTURE  
ET DE BRIS DE VITRE

## Détecter une anomalie domestique

Les **détecteurs domestiques** détectent la présence d'eau, de fumée ou une coupure secteur.



DÉTECTEUR DE  
PRÉSENCE D'EAU



DÉTECTEUR  
DE FUMÉE



DÉTECTEUR  
DE COUPURE SECTEUR



DÉTECTEUR D'OUVERTURE  
DE PORTE DE GARAGE



DÉTECTEUR D'OUVERTURE  
DE VOLET ROULANT

## Dissuader, Alerter, Signaler

La montée en puissance des **sirènes** dissuade l'intrus.

La **sirène extérieure avec flash** alerte et signale à votre environnement proche une intrusion et le transmetteur téléphonique envoie un ou plusieurs messages d'alarme.

La **centrale/transmetteur** analyse les informations envoyées par les détecteurs, déclenche les sirènes et envoie un message en synthèse vocale sur 4 numéros de téléphone ou une alerte à un centre de télésurveillance.

Si vous possédez des volets roulants (avec moteur SOMFY), il est possible d'automatiser leur descente lors d'une détection d'intrusion ou leur montée lors d'une détection de fumée, à l'aide d'un récepteur pour volets roulants SOMFY.

Pour une meilleure dissuasion, il est également possible de commander un éclairage lors d'une détection d'intrusion, à l'aide d'un récepteur d'éclairage SOMFY.



CENTRALE /  
TRANSMETTEUR  
TÉLÉPHONIQUE















SIRÈNE  
D'INTÉRIEUR



SIRÈNE EXTÉRIEURE  
AVEC FLASH

# Un système totalement évolutif

Vous pouvez compléter votre kit avec des télécommandes, des détecteurs de mouvement, des détecteurs d'ouverture supplémentaires (de couleur blanche ou marron) ou les éléments spécifiques suivants :

Vous souhaitez commander un ou deux automatismes SOMFY (motorisation de portail, porte de garage ou éclairage) et votre alarme depuis votre voiture.		Télécommande multi-applications
Vous avez plusieurs accès.		Clavier de commande
Vous souhaitez dissuader un intrus d'entrer chez vous, alerter votre voisinage et signaler que votre système s'est déclenché.		Sirène extérieure avec flash
Vous souhaitez compléter la dissuasion dans une autre partie de votre habitat.		Sirène d'intérieur
Vous avez un chat, un chien (hauteur inférieure à 40 cm), un rongeur.		Détecteur de mouvement pour petits animaux domestiques
Vous avez un gros chien (hauteur supérieure à 40 cm).		Détecteur de mouvement pour gros chien
Vous avez un garage.		Détecteur d'ouverture de porte de garage
Vous avez des volets roulants.		Détecteur d'ouverture de volet roulant
Vous avez des portes fenêtres et des baies vitrées.		Détecteur d'ouverture et de bris de vitre (blanc ou marron)
		Détecteur audiosonore de bris de vitres
Vous souhaitez que votre système se déclenche en cas de détection de fumée. Grâce à un récepteur pour volets roulants SOMFY, vos volets roulants motorisés SOMFY peuvent s'ouvrir en cas de détection de fumée.		Détecteur de fumée
Vous souhaitez être prévenu en cas d'inondation (exemple : machine à laver).		Détecteur de présence d'eau
Vous souhaitez être alerté d'une coupure de secteur.		Détecteur de coupure secteur

## Important

Pour assurer le fonctionnement optimal du système, il est recommandé de bien choisir l'emplacement de chaque élément.

### Assurer une bonne transmission radio

La bonne propagation des ondes radio dépend de la nature des milieux qu'elles traversent.

En fonction du type de construction (chalet, type de murs et de cloisons, immeuble à structure métallique,...) la portée des ondes radio sera plus ou moins grande.

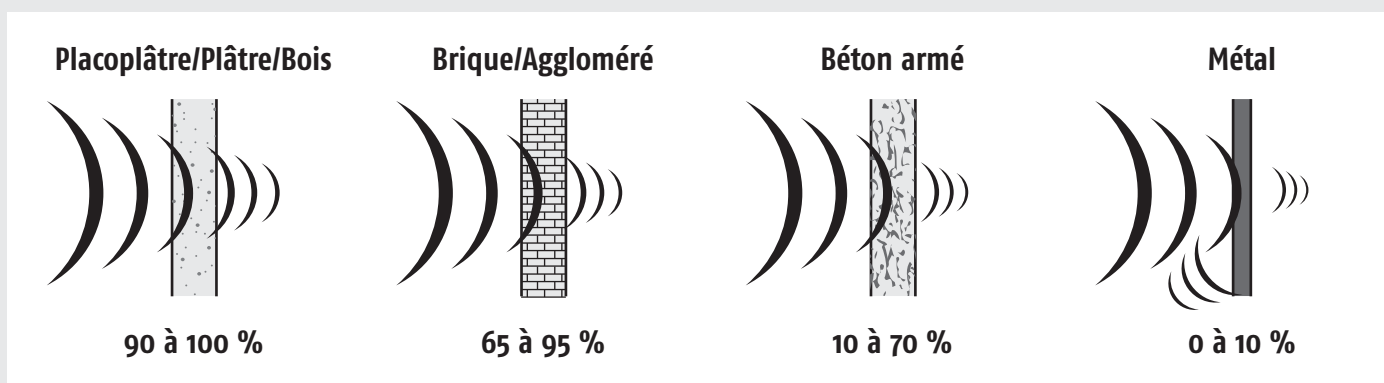

Quand une onde radio a du mal à traverser un matériau, elle est réfléchi. Cette réflexion compromet la réception notamment sur la centrale. Il suffit souvent de déplacer cette dernière d'une dizaine de centimètres pour éviter une zone de non couverture.

### Optimiser la portée radio

- La centrale est le cœur de l'installation. Placer cette dernière au centre du logement dans un endroit dégagé.
- Positionner les éléments et la centrale/transmetteur à **plus de 60 cm du sol**.
- Pour une meilleure propagation des ondes radio, éloigner la centrale :
  - d'un tableau électrique ou d'un faisceau de fils électriques, de plus d'un mètre,
  - de toute masse ou plaque métallique,
  - de sources de perturbations radio (comme un ensemble TV HiFi surround), de plus d'un mètre.
- Éviter de fixer les détecteurs et les claviers sur des parties métalliques ou dans un lieu confiné.
- Fixer les sirènes sur des parties dégagées et le plus haut possible.
- Avant de fixer la centrale, bien s'assurer de la bonne transmission radio des différents éléments. En cas de problème de transmission, déplacez cette dernière.

### Assurer le bon fonctionnement du système d'autoprotections

Pour chacun des produits (centrale, sirène, transmetteur téléphonique ou clavier LCD ultra plat), choisir un emplacement mural avec un bon état de surface pour assurer l'efficacité des autoprotections à l'arrachement (protection contre le vandalisme).

# Affecter une zone aux détecteurs d'intrusion

Vous pouvez sécuriser jusqu'à 3 espaces, appelés **zones**, de votre habitat.

Une zone est composée de détecteurs d'intrusion placés dans certains endroits de votre habitat. Votre système d'alarme SOMFY permet de définir 3 zones distinctes. Vous pouvez ainsi activer l'alarme sur une seule zone ou 2 zones, ou sur les 3 zones (= mise en marche totale).

Dans l'exemple suivant, les détecteurs d'intrusion de la zone A surveillent les accès porte d'entrée et garage, ceux de la zone B et C surveillent différents étages de l'habitat. Toutes les configurations sont possibles, cela dépend de votre habitat et de votre utilisation.

## Zone A – Déclenchement *temporisé* (AT) ou immédiat (A) de l'alarme en cas d'intrusion

- Les accès de l'habitat (portes d'entrée)
- Une annexe isolée (le garage, par exemple).

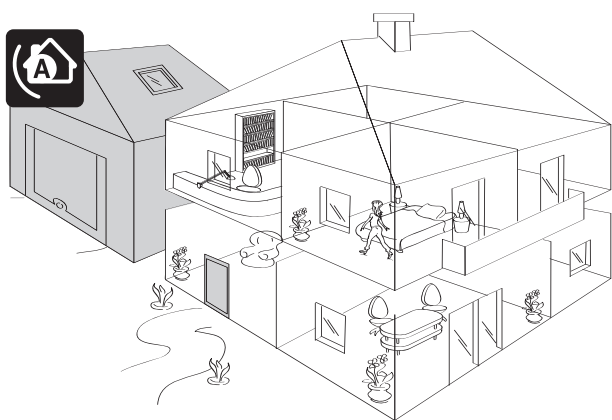

## Zone B – Déclenchement immédiat de l'alarme en cas d'intrusion

Une partie non-utilisée de l'habitation, pendant la nuit, le salon ou tout le rez-de-chaussée.

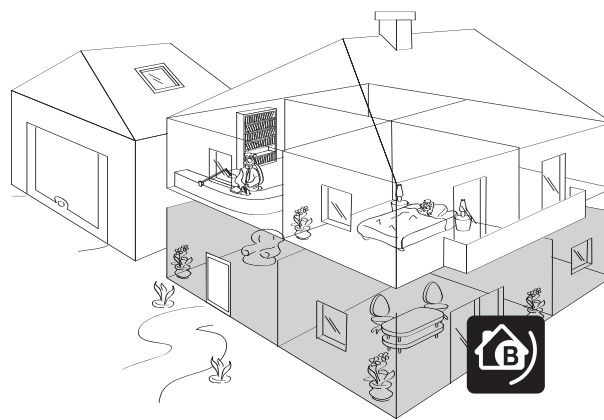

## Zone C – Déclenchement immédiat de l'alarme en cas d'intrusion

Une autre partie non utilisée de l'habitation, pendant la journée, un étage ou le sous-sol.

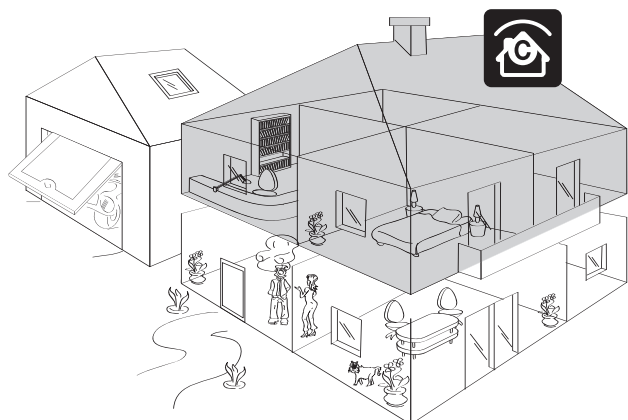

## Mise en marche totale (zones A+B+C)

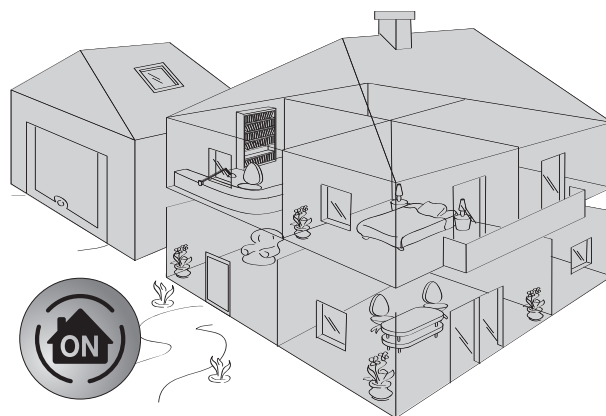

## Mise en marche partielle ou totale

**Partielle** – 1 ou 2 zones en marche (A, B, C, A+B, A+C ou B+C)

Mise en marche **INDÉPENDANTE** des zones de surveillance, zone A, B ou C.

**Totale** – les 3 zones en marche (A+B+C)

Mise en marche **TOTALE** du système d'alarme : l'habitat complet est sous alarme.



# Affecter une zone aux détecteurs d'intrusion

 **Séparer les détecteurs du kit** (déjà mémorisés dans la centrale/transmetteur) **de ceux achetés séparément** (non encore mémorisés). **Ces derniers devront être mémorisés dans la centrale/transmetteur téléphonique.**

## 1/ Ouvrir les capots des détecteurs d'intrusion (détecteurs d'ouverture et détecteurs de mouvement)

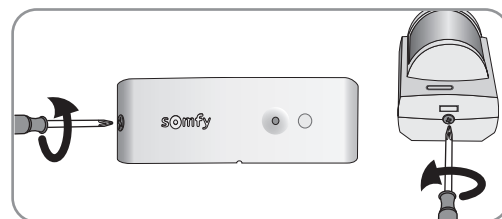

## 2/ Déterminer l'emplacement des éléments et constituer des zones de détecteurs

Le choix de la zone de surveillance et du mode de déclenchement se fait, pour chaque détecteur d'intrusion (détecteurs de mouvement et détecteurs d'ouverture), en utilisant les commutateurs situés à l'intérieur de ces produits. Ils doivent être configurés au moment de l'installation de l'élément.

Les **détecteurs de mouvement** sont livrés configurés en **zone C, déclenchement immédiat**.







Les **détecteurs d'ouverture** sont livrés configurés en **zone AT, déclenchement temporisé** de 45 secondes avant le déclenchement de l'alarme, pour vous laisser le temps de rentrer chez vous et d'arrêter le système, dans le cas d'un détecteur d'ouverture placé sur la porte d'entrée.

 **Si vous êtes possesseur d'un système PROTEXIOM 400, PROTEXIOM 600, PROTEXIOM PLUS ou PROTEXIOM SXL, il est aussi possible de paramétrer votre système d'alarme et d'affecter une zone à un détecteur d'intrusion par ordinateur (voir manuel complémentaire).**

Dans ce cas, la configuration des zones sur votre ordinateur sera prioritaire à la configuration des commutateurs à l'intérieur des détecteurs d'intrusion.



Pour personnaliser ce choix, placer les commutateurs 1 et 2 comme suit :

Choix zone – mode de déclenchement		Position des commutateurs	Ce qui se passe en cas d'intrusion (en mode partiel ou total)
	AT - déclenchement <i>temporisé</i>		Déclenchement <b>retardé</b> des sirènes (après la temporisation d'entrée). + Transmission téléphonique d'un ou plusieurs messages d'alarme.
	A - déclenchement <b>immédiat</b>		Déclenchement <b>immédiat</b> de la sirène d'intérieur. +
	B - déclenchement <b>immédiat</b>		Déclenchement, après 10 secondes de la sirène extérieure avec flash. +
	C - déclenchement <b>immédiat</b>		Transmission téléphonique d'un ou plusieurs messages d'alarme.

## 3/ Régler les commutateurs des détecteurs d'intrusion pour les affecter à une zone

Reporter le choix des zones sur la **fiche mémo**, page 40.

 **Ne pas toucher aux commutateurs sur les détecteurs de présence d'eau et de coupure secteur.**

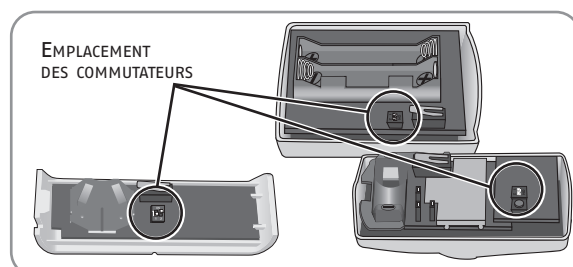

# Mise en place des piles

## 1/ Ouvrir les capots des autres éléments

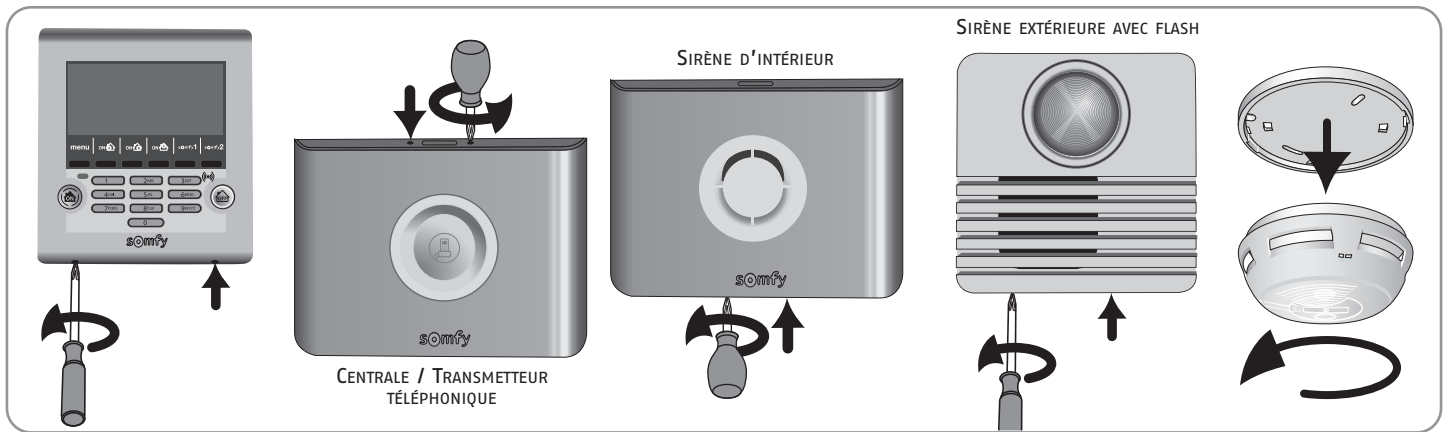

## 2/ Insérer les piles fournies dans tous les éléments

Un bip sonore retentit à la mise en place des piles dans la sirène d'intérieur et dans la centrale/ transmetteur téléphonique.

 *Un risque de déclenchement de sirène à la mise en place des piles existe en cas d'appui sur la touche ON de la télécommande. Il suffira d'arrêter l'alarme en appuyant sur la touche OFF de la télécommande.*

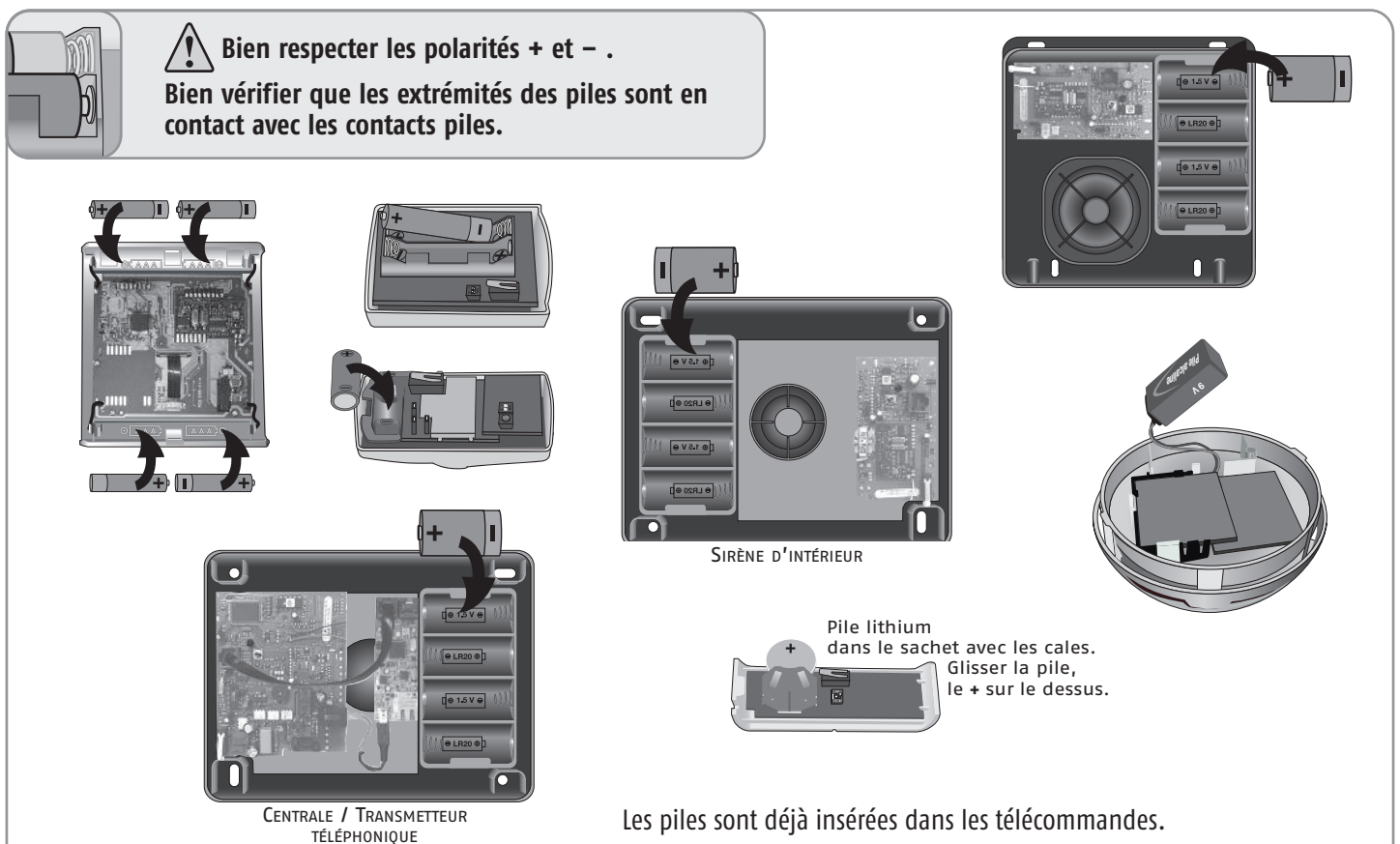

**Ne pas refermer tout de suite les capots.**

**Si l'installation murale des produits doit être différée, retirer une pile dans les produits restés ouverts pour éviter une surconsommation.**

# Mémoriser les éléments supplémentaires

Si votre installation ne comprend que les éléments d'un kit PROTEXIOM, passer directement à la page 12

Les éléments achetés séparément doivent être mémorisés dans la centrale/transmetteur téléphonique.  
Rappel : les éléments du kit sont déjà mémorisés dans la centrale/transmetteur téléphonique.

## 1/ Mise en mode mémorisation de la centrale/transmetteur téléphonique

### Sur la centrale/transmetteur téléphonique

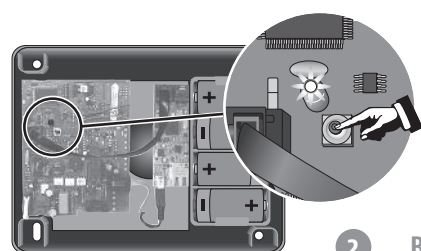

1 Pour ouvrir la mémoire, donner une impulsion sur le bouton, le voyant rouge s'allume.

2 ... BIP ! sur la centrale.

Vous avez 2 minutes pour enregistrer un élément. La période de 2 minutes est relancée dès qu'un élément est enregistré. Le bip sonore vous signale que l'élément est bien enregistré dans la centrale. Passé le délai de 2 minutes, vous devez revenir au mode mémorisation en ré-appuyant sur le bouton de la centrale.

Pendant la période de 2 minutes (voyant allumé), il n'y a pas de test de l'installation possible.

Si vous souhaitez ajouter des éléments alors que la centrale est déjà installée et que le système est déjà fonctionnel, pour éviter d'ouvrir la centrale/transmetteur téléphonique, vous pouvez entrer en mode mémorisation simplifié en allant dans le menu 753, voir page 31. La mise en mode mémorisation n'est possible que si le système est à l'arrêt.

Si vous ouvrez la centrale/transmetteur, vous devez neutraliser l'autoprotection en appuyant sur OFF de la télécommande jusqu'à extinction du voyant.

## 2/ Mémorisation des éléments supplémentaires (pendant le mode mémorisation de 2 minutes)

### Un détecteur



2 ... BIP ! sur la centrale.

DÉTECTEUR POUR PETITS ANIMAUX DOMESTIQUES

### Un clavier

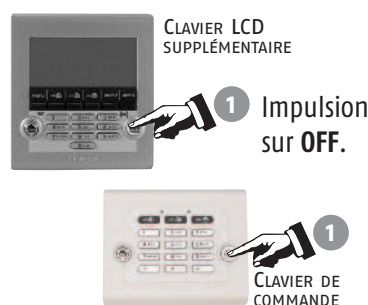

2 ... BIP ! sur la centrale.

### Un badge

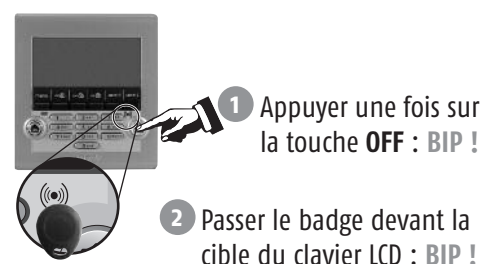

Pour mémoriser un 2ème badge, recommencer la même opération.

### Une télécommande



2 ... BIP ! sur la centrale.

### Une sirène d'intérieur

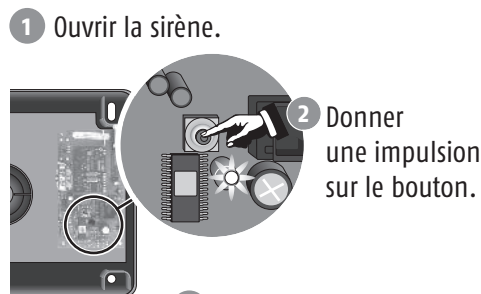

3 ... BIP ! sur la centrale.

### Une sirène extérieure



3 ... BIP ! sur la centrale.

# Fixer les éléments



Poser la centrale/transmetteur téléphonique de préférence au centre de l'habitat à proximité d'une prise téléphonique et de la box/modem ADSL, de façon à tester la bonne portée radio à la fin de l'installation de chaque élément.



Chaque produit est doté d'un **numéro de série** qui figure sur l'étiquette autocollante collée sur le produit. Avant toute installation, vous devez vous servir de ce numéro pour identifier les détecteurs de votre installation et les noter sur la **fiche mémo** en page 40.

## Détecteur d'ouverture



Placer le détecteur à l'intérieur de votre habitation **sur le montant de la partie ouvrante**, soit horizontalement, soit verticalement, du côté ouvrant (à l'opposé des gonds).

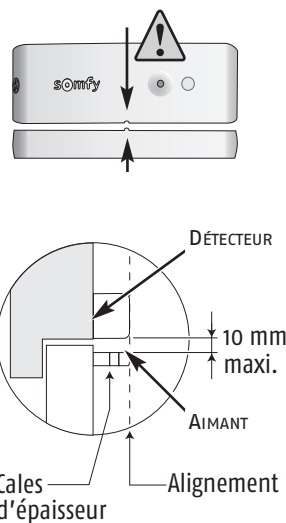
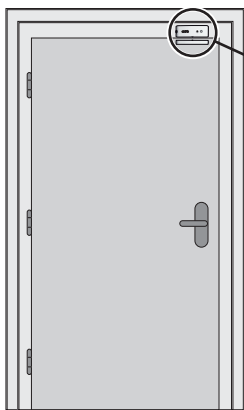

Le détecteur et son porte-aimant doivent être parfaitement alignés entre les 2 repères.

Utiliser une ou plusieurs cales d'épaisseur fournies dans l'emballage pour effectuer le réajustement du porte aimant.



Il est également possible de surélever le détecteur à l'aide de 2 cales fixées côte à côte sous celui-ci.



Si l'écart entre la partie ouvrante et la partie fixe est trop important, il est possible d'invertir les 2 parties du produit.



Prendre les précautions nécessaires pour éviter la détérioration du détecteur due à l'ouverture de la porte ! Ce montage est déconseillé.

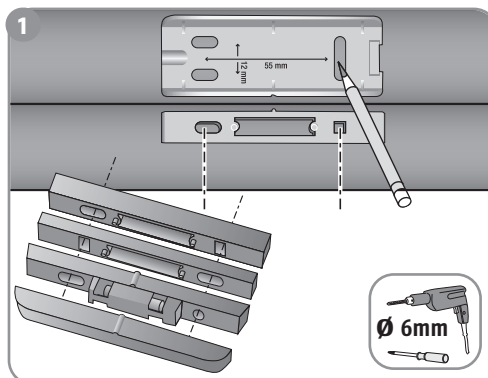

2 Refermer le capot.

3 Tester l'élément :



Appuyer sur le bouton du détecteur : **BIP !**

Pendant 2 mn, le voyant du détecteur s'allume à chaque ouverture/ fermeture de la porte.



# Fixer les éléments

## Précautions d'emploi communes aux 3 détecteurs de mouvement

Les détecteurs de mouvement sont sensibles à la chaleur : ne jamais orienter le détecteur de mouvement directement vers une fenêtre, au-dessus ou en face d'une source de chaleur (radiateur, convecteur ou cheminée) ou dans une véranda pour éviter tout déclenchement intempestif.

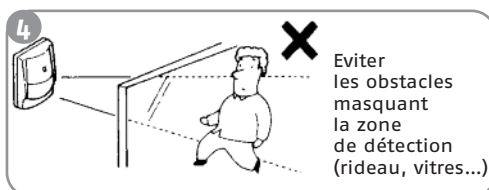
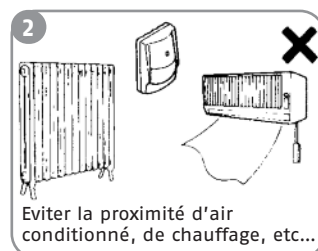
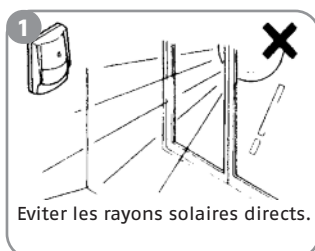

 Les rayons des différents détecteurs de mouvement ne doivent pas se croiser.

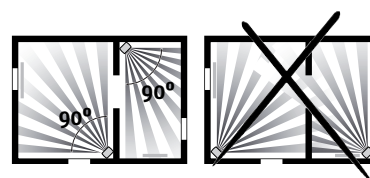



## Détecteur de mouvement

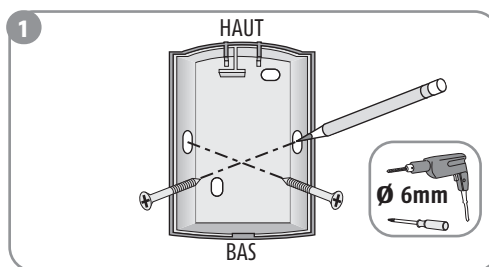

Pour protéger le plus de surface, le détecteur pourra être placé dans l'angle d'une pièce à 2,30 m du sol.

Ce détecteur est déconseillé dans un garage en raison de la présence de rongeurs qui pourraient occasionner un déclenchement intempestif. Privilégier, dans ce cas, le détecteur de mouvement pour petits animaux domestiques.



Pendant 2 mn, le voyant du détecteur s'allume à chaque passage devant le détecteur. 

2 Refermer le capot.

## Détecteur de mouvement pour gros chien



Ce détecteur est destiné à protéger une pièce en présence d'un chien d'une hauteur supérieure à 40 cm, qui ne saute pas sur les meubles.

Ce détecteur est déconseillé dans un garage en raison de la présence de rongeurs qui pourraient occasionner un déclenchement intempestif. Privilégier, dans ce cas, le détecteur de mouvement pour petits animaux domestiques.

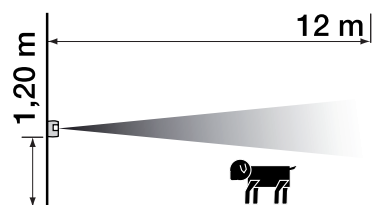

 Il est fixé de préférence sur un mur à 1,20 m du sol.

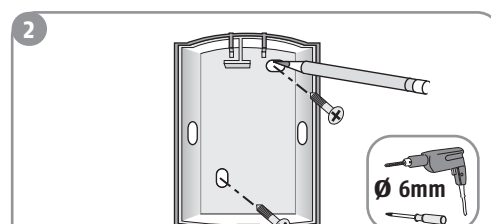

Le reste de l'installation et le test sont identiques au détecteur de mouvement (voir ci-dessus).

# Fixer les éléments

## Détecteur de mouvement pour petits animaux domestiques



Ce détecteur permet de détecter toute présence humaine dans une pièce, en présence d'un petit animal domestique, d'une hauteur inférieure à 40 cm.

Pour les chiens d'une hauteur supérieure à 40 cm, privilégier le détecteur de mouvement pour habitat avec gros chien.

**1**

**⚠ Il est fixé de préférence sur un mur entre 2,10 et 2,40 m du sol.**

Pour des chiens de taille moyenne, fixer plutôt le détecteur à 2,40 m. Veiller à ce que le détecteur soit fixé à plus de 80 cm au-dessus d'un meuble sur lequel un chat peut grimper.

**2**

**⚠ Ne pas égarer l'écrou dans le sachet avec la visserie.**

Ne pas refermer le détecteur.

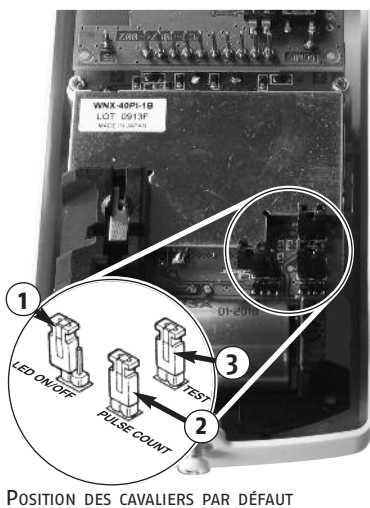

POSITION DES CAVALIERS PAR DÉFAUT

**3** **Personnalisation du fonctionnement du détecteur**

Le détecteur possède 3 cavaliers :

	<b>① Témoin lumineux</b>	<b>② Détection par 2 ou 4 rayons</b>	<b>③ Mode TEST</b>
<b>ON</b>	Avec témoin lumineux en façade en cas de détection. <b>⚠ L'autonomie de la pile du détecteur sera affectée.</b>	Détection par 2 rayons (la plus sensible) (détecteur livré dans ce mode).	Mode test : avec témoin lumineux à chaque détection (cavalier 1 sur ON).
<b>OFF</b>	Sans témoin lumineux en cas de détection (détecteur livré dans ce mode).	Détection par 4 rayons. Recommandé en cas de présence de plusieurs animaux domestiques.	Mode normal d'utilisation.

Le mode TEST est utilisé pour vérifier la portée du détecteur.

Le détecteur est positionné, le fond fixé au mur, sans le visser, et en passant dans le champ du détecteur.

Une fois le TEST validé, **remettre impérativement le cavalier 3 en position OFF** pour passer en mode utilisation.

**4**

Positionner l'écrou dans son logement, engager la vis de fermeture.

Refermer le détecteur. Visser la vis, à la base du détecteur.

**⚠ Ne pas égarer l'écrou lors de l'ouverture du détecteur en cas de changement de pile.**

# Fixer les éléments

## Détecteur d'ouverture et de bris de vitre

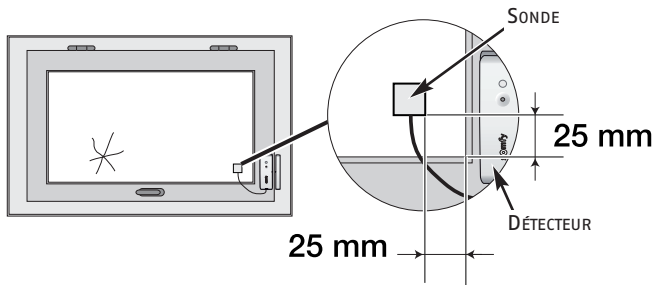

Il détecte l'ouverture d'une fenêtre, la vibration exercée sur la vitre lors d'une tentative d'intrusion et le bris de cette vitre.

Le détecteur et son aimant se montent de la même manière que pour le détecteur d'ouverture (voir page 12).

Coller la sonde de bris de vitre dans un coin de la fenêtre à 25 mm de l'angle à l'aide de son adhésif double face sur une vitre propre et sèche à une température idéale comprise entre 21 °C et 35 °C. Appuyer fermement sur la sonde de bris de vitre pour assurer un collage efficace.

Test du détecteur seul : voir page 12.

## Détecteur audiosonique de bris de vitres



Il détecte la fréquence acoustique du bris de verre et l'écart de pression entre l'intérieur et l'extérieur de l'habitat. **Il ne protège que les vitres donnant vers l'extérieur.**

Il devra être éloigné d'au moins 1,20 m de sources de perturbations sonores (telles que télévision, enceintes acoustiques, tuyau d'évacuation, portes,...).

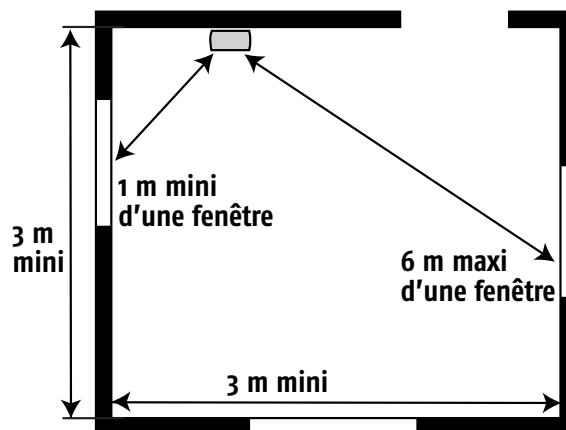

Le bris de vitres sera détecté dans un rayon de :

- 6 m pour des vitres en verre ordinaire ou en double vitrage (2,4 à 6 mm d'épaisseur).
- 3,65 m pour des vitres en verre trempé ou feuilleté (3,2 à 6,4 mm) ou tout autre type de vitre.



**Ne pas placer le détecteur audiosonique sur le même mur que les vitres à protéger.**

1 Fixer le détecteur au mur à environ 2 m du sol.

2 Refermer le capot.

# Fixer les éléments

## Détecteur d'ouverture de volet roulant

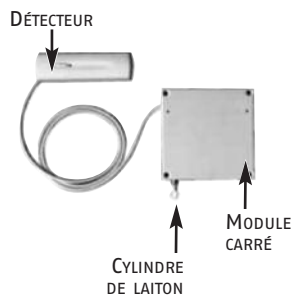

Il est installé à l'intérieur du caisson du volet.

- 1 Fixer le module carré, à l'aide d'au moins 3 des 4 vis fournies, à plat, au centre du caisson de façon à libérer la course du cordon sans risquer son cisaillement.

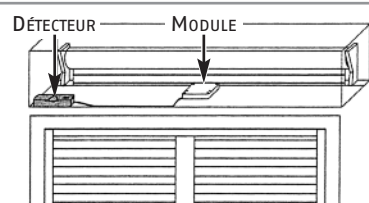

- 2 Le cylindre de sortie en laiton du cordon doit être placé le plus près possible de l'ouverture du caisson pour éviter tout risque de cisaillement.

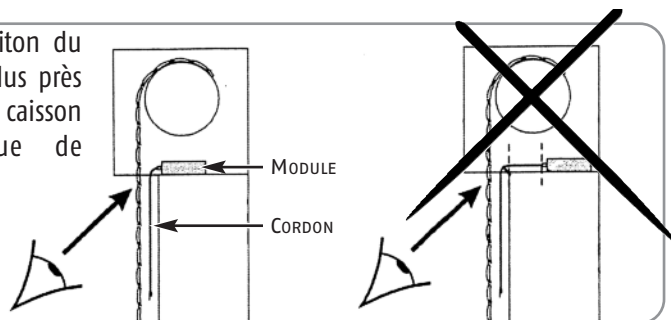

- 3 L'extrémité du cordon doit être fixée par une vis à travers l'œillet sur la dernière lame du volet.

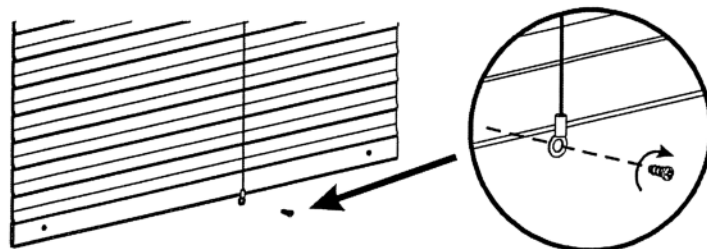

*Il est conseillé de déporter le détecteur sur un mur, grâce au câble de 1 m, afin d'éviter de la fixer sur une partie métallique ce qui limiterait la bonne propagation des ondes radio.*

- 4 Fixer le détecteur.

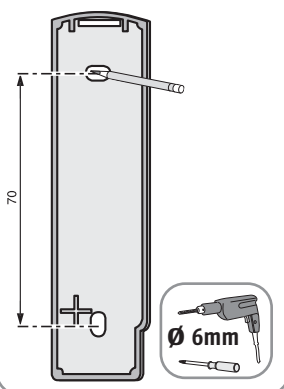

- 5 Refermer le capot.

- 6 Tester le détecteur :



Appuyer sur le bouton du détecteur : **BIP !**

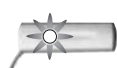

Pendant 2 mn, le voyant du détecteur s'allume à chaque ouverture/fermeture du volet roulant.



# Fixer les éléments

## Détecteur d'ouverture de porte de garage

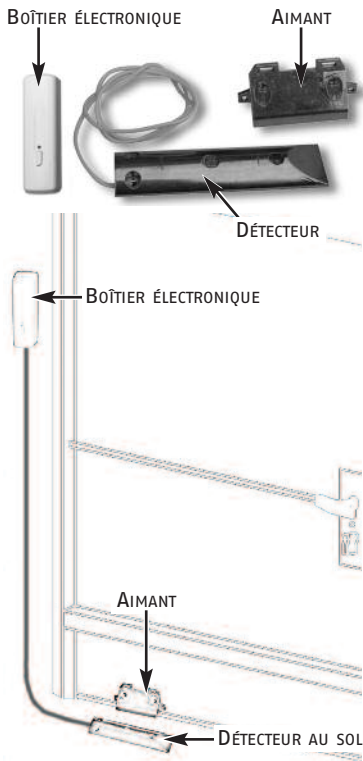

1 Monter la gaine protectrice sur le câble.

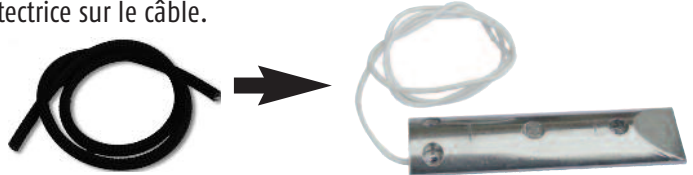

2 Fixer le détecteur au sol, en évitant de le fixer sur une partie métallique.

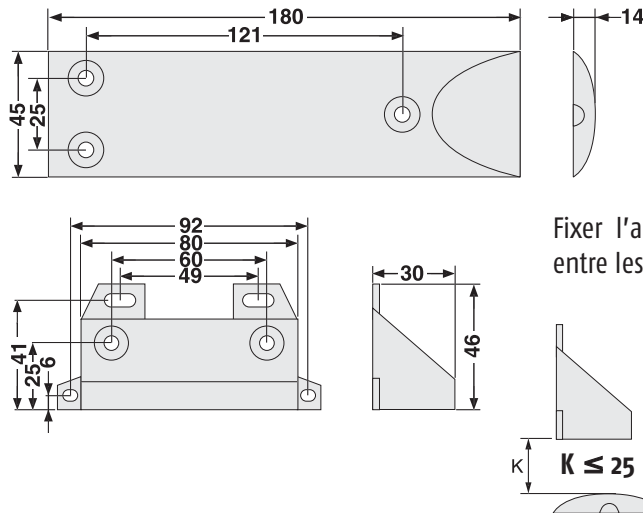

⚠ Le type de fixation dépend de la matière du sol, utiliser d'autres vis si nécessaire.

Fixer l'aimant sur la porte de garage, entre les 2 repères du détecteur au sol.

3 Fixer le boîtier électronique au mur.

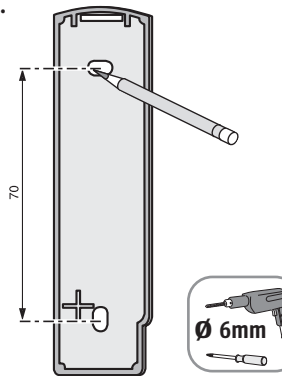

4

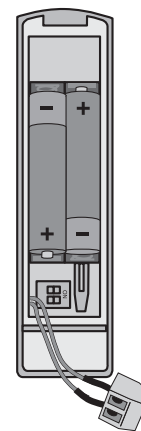

Raccorder les 2 fils dénudés du détecteur au boîtier électronique.

5 Refermer le capot.

6



Tester le boîtier électronique : appuyer sur le bouton du détecteur : BIP !



Pendant 2 mn, le voyant s'allume à chaque ouverture/ fermeture de la porte de garage.

# Fixer les éléments

## Détecteur de coupure secteur



DÉTECTEUR

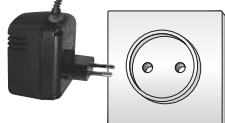

1 Régler les commutateurs en fonction du temps de déclenchement du détecteur souhaité :

Position des commutateurs	Déclenchement du détecteur après une durée maximum de
	5 minutes
	10 minutes
	15 minutes
	20 minutes

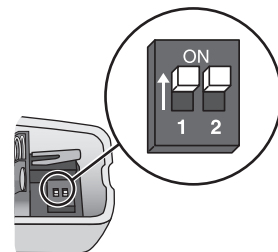

2 Fixer le détecteur :

- Sur un mur, à proximité d'une prise secteur (230 V).
- Le plus haut possible (pour la bonne propagation des ondes radio), en tenant compte de la longueur du fil pour le branchement.

**⚠ Attention à ne pas percer les fils électriques à l'intérieur du mur.**

Refermer le capot et brancher l'adaptateur secteur.

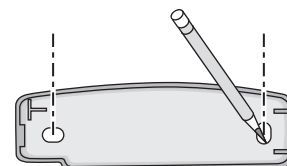

## Détecteur de fumée

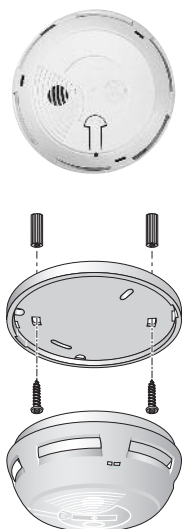

Le détecteur doit être impérativement fixé au plafond au centre de la pièce, en tous cas :

- à plus de 20 cm de tout obstacle (mur, cloison, poutre, etc ...)
- à plus de 60 cm de tout angle de la pièce

**⚠ Ne pas installer le détecteur :**

- A moins de 1 mètre des bouches de chauffage, de refroidissement ou d'aération. La fumée pourrait être éloignée ou diluée.
- Dans un local où il y a un risque de condensation. Les salles de bains et buanderies sont à proscrire.
- là où les fumées peuvent se dégager (cuisine ou garage peu ventilé) et générer des alarmes indésirables.
- Dans un endroit trop poussiéreux ou gras.

1 Fixer le socle au plafond.

2 Refermer le détecteur.

3 Tester le détecteur :

Appuyer de façon prolongée sur la touche, un signal sonore puissant de 85 dB doit retentir.

# Fixer les éléments

## Détecteur de présence d'eau

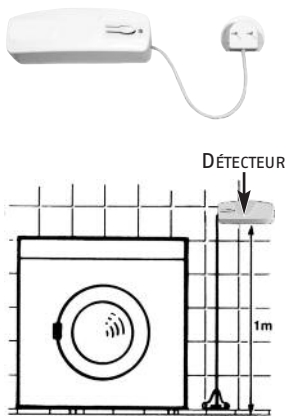

1 Fixer le support de la sonde au mur et au ras du sol.

2 Fixer le boîtier du détecteur contre le mur à environ 1 mètre du sol.

3 Glisser la sonde entre les pattes du support jusqu'à l'obtention d'un déclic et engager le fil dans les ergots.

4 Laisser les commutateurs du détecteur en position OFF. Refermer le capot.

5 Tester le détecteur :  
Verser de l'eau entre les 2 électrodes de la sonde.  
La sirène d'intérieur sonne de façon atténuée pendant 2 minutes.  
Pour arrêter l'alarme, appuyer sur la touche «OFF» de la télécommande.  
A la fin du test, enlever l'eau et sécher les électrodes.

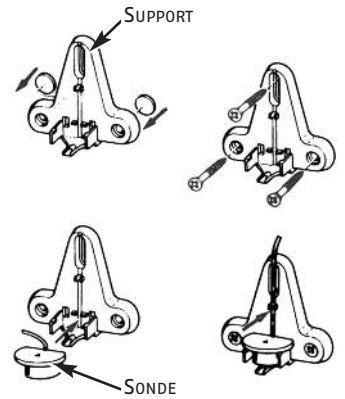

## Clavier LCD



Il doit être à l'intérieur de l'habitat. Il est conseillé de l'installer près de la porte d'entrée.

**!** Si vous souhaitez commander une motorisation de porte de garage ou de portail, installer impérativement le clavier en vue de ces automatismes pour des raisons de sécurité.

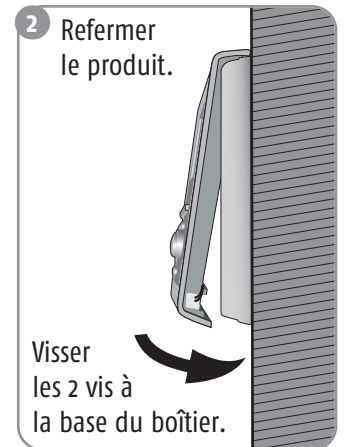
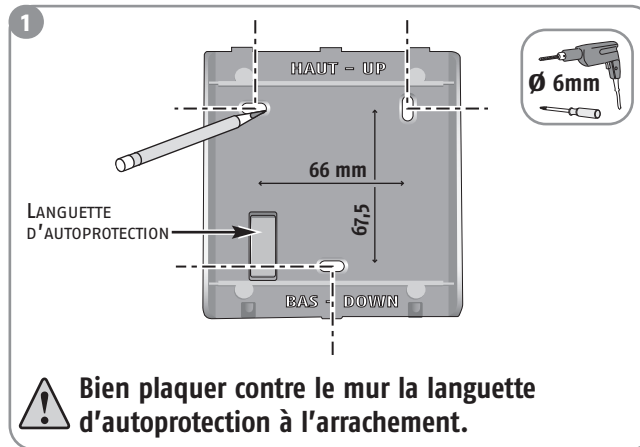

## Clavier de commande

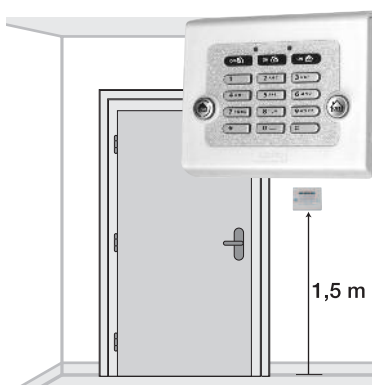

Il doit être à l'intérieur de l'habitat. Il est conseillé de l'installer près de la porte d'entrée.

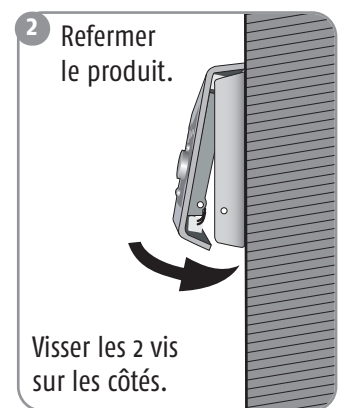
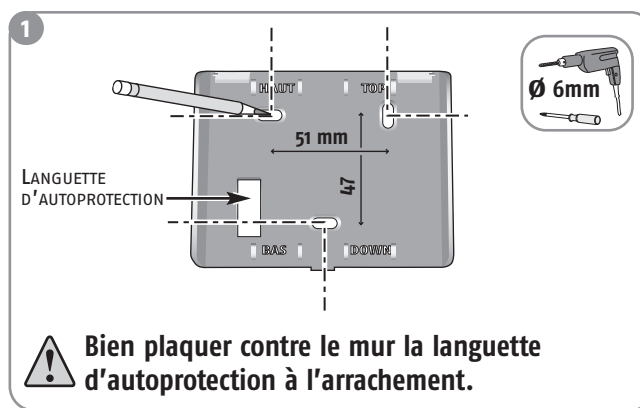

# Fixer les éléments

## Sirène d'intérieur



Elle doit être installée de préférence au centre de l'habitat pour une meilleure propagation sonore, en hauteur et difficile d'accès (ex : cage d'escalier).

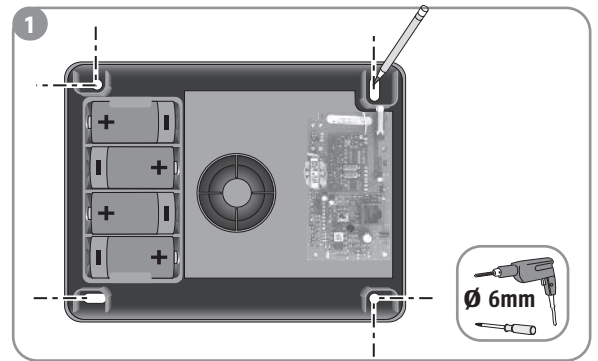

**2** A chaque mise en marche ou arrêt de l'alarme, un ou plusieurs BIPs retentissent sur la sirène d'intérieur pour acquitter de la bonne réception de l'ordre.

Avant de refermer le produit, vous pouvez supprimer les BIPs sur la sirène d'intérieur :

### Supprimer les BIPs !

Appuyer sur le bouton de la sirène environ 5 secondes jusqu'à ce que le voyant s'éteigne.

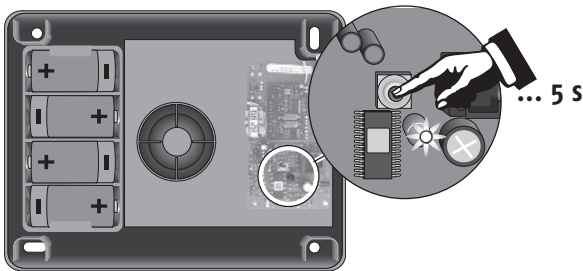

### Remettre les BIPs !

Appuyer sur le bouton de la sirène environ 5 secondes jusqu'à ce que le voyant s'éteigne.

Un BIP ! retentit.

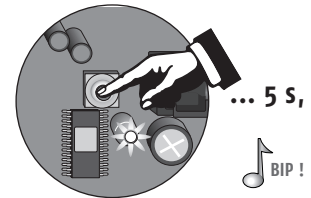

 Pour mieux être informé du fonctionnement de votre système, nous vous conseillons de laisser les bips sur au moins un élément.

**3** Refermer le capot.

## Sirène extérieure avec flash

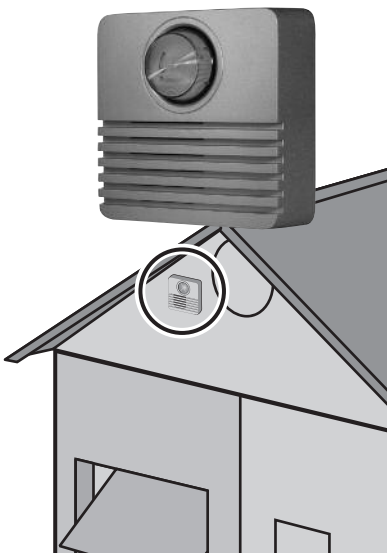

La sirène extérieure avec flash est protégée contre le ruissellement, la condensation et l'humidité à condition d'être fixée dans le bon sens (flash vers le haut). Pour une durée de vie optimale des piles, il est recommandé de la mettre à l'abri du soleil et de l'eau.

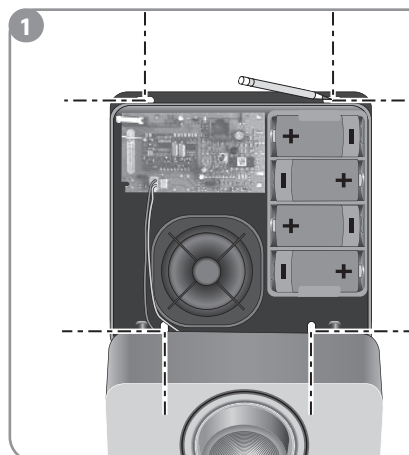

 Pendant l'installation murale, accrocher le haut du couvercle sur la base du fond.

**2** Avant de refermer la sirène extérieure avec flash, vous pouvez supprimer les BIPs sur celle-ci (voir cadre 2, sirène d'intérieur, ci-dessus).

**3** Refermer le capot.

# Fixer les éléments

## Centrale / Transmetteur téléphonique



Prendre soin de débrancher le cordon téléphonique avant d'ouvrir la centrale/transmetteur téléphonique.



Elle doit être installée de préférence au centre de l'habitat, proche d'une prise téléphonique et difficile d'accès.

Si vous avez acheté un PROTEXIOM 400 ou un PROTEXIOM 600 et que vous souhaitez paramétrer votre système par ordinateur, il est nécessaire de fixer la centrale/transmetteur téléphonique à proximité de votre ordinateur, d'une prise secteur et de votre modem/box ADSL (voir manuel complémentaire).

Si vous ne souhaitez pas paramétrer votre système par ordinateur, ne branchez pas le câble secteur ni le câble Ethernet droit.

Tous les téléphones (fax et répondeurs) doivent être branchés derrière la centrale/transmetteur téléphonique. Dans la mesure du possible, elle doit être éloignée des fils électriques pour assurer une meilleure transmission radio.

Ne pas brancher la centrale/transmetteur téléphonique derrière un micro standard.

Voir cas particuliers de raccordement en page suivante.

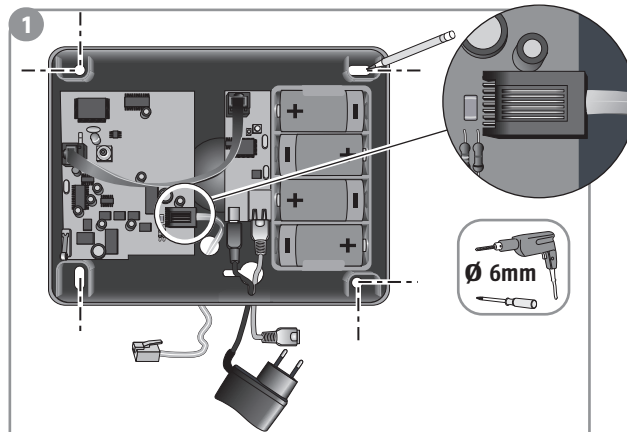
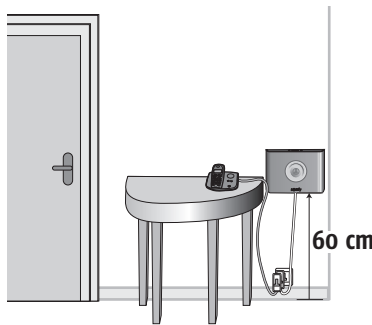

2 Raccorder le câble téléphonique (RJ11) à la carte électronique.

3 Avant de refermer la centrale/transmetteur téléphonique, vous pouvez supprimer les BIPs sur celle-ci (voir cadre 2, sirène d'intérieur, ci-contre).

4 Refermer le capot.

Fixer la centrale/ transmetteur téléphonique dans le sens où vous souhaitez que les câbles sortent (vers le haut ou vers le bas).

## Cas particuliers de raccordement



L'ordre de branchement dépend de votre installation téléphonique.

Ne pas brancher la prise RJ11 du cordon téléphonique dans une prise murale Ethernet.

Le cordon téléphonique est livré en deux parties :

- un câble téléphonique avec une prise RJ11 à chaque extrémité;
- une prise téléphonique gigogne.

Brancher une extrémité du câble téléphonique sur le transmetteur.

Brancher l'autre extrémité du câble téléphonique :

- A - soit sur la prise téléphonique gigogne en forme de T,
- B - soit directement sur la prise murale, si vous habitez un logement neuf.

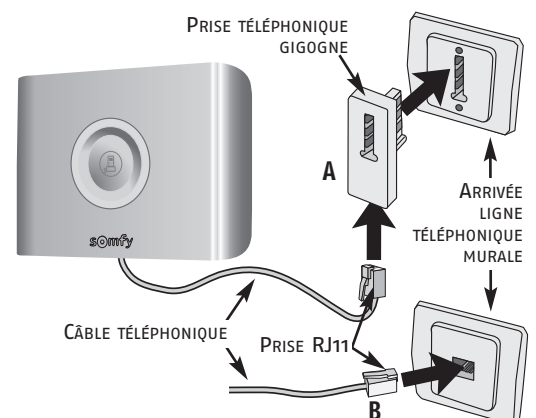

# Fixer les éléments

## Centrale/transmetteur téléphonique (suite)

### Cas particuliers de raccordement (suite)

**Vous n'avez pas d'abonnement ADSL :**

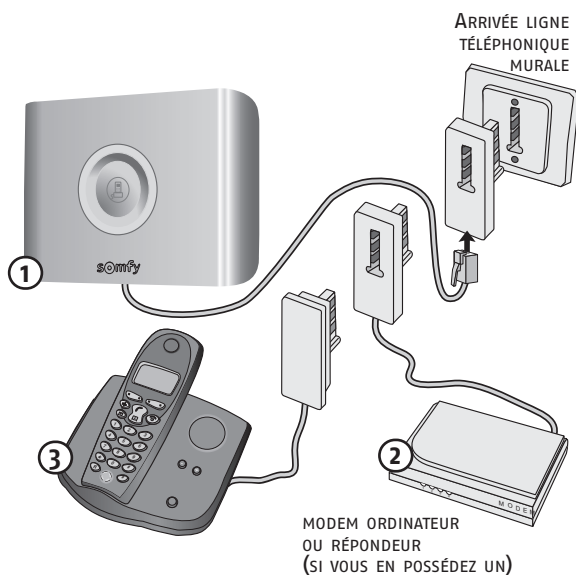

**Vous avez un abonnement ADSL avec une ligne téléphonique classique :**

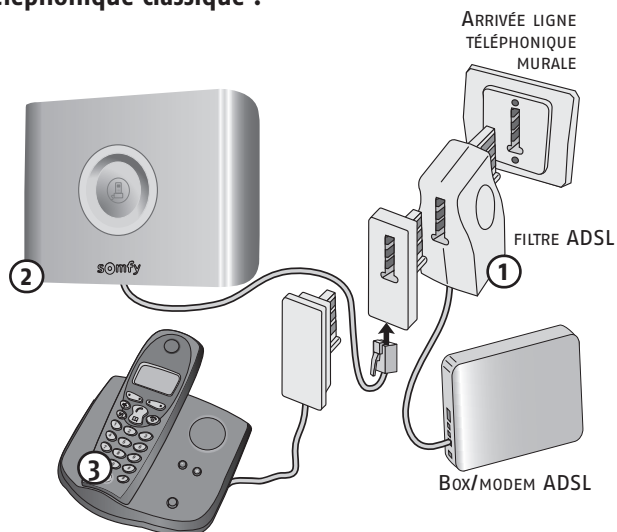

**Votre téléphone ne fonctionne que derrière la box/modem ADSL (ligne totalement dégroupée). Respecter impérativement l'ordre de branchement :**

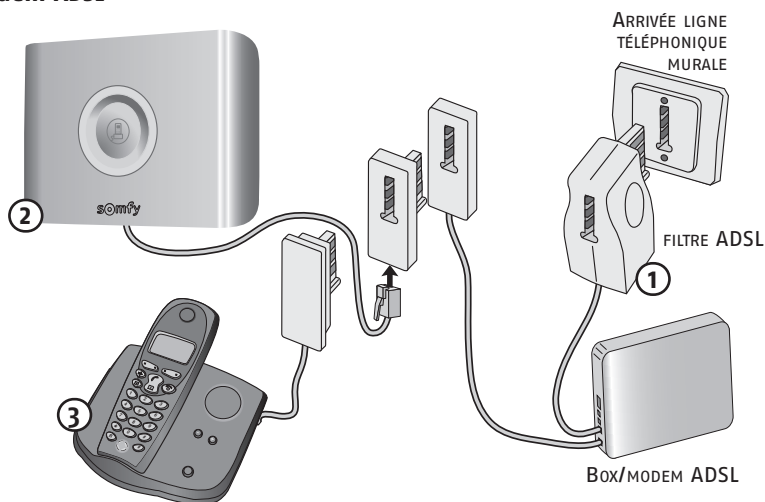

Si la prise RJ11 de votre téléphone est branchée directement sur le modem ADSL, modifier les branchements pour vous conférer au schéma.



**En cas de coupure secteur, la ligne téléphonique ne fonctionnera pas.**

**Il n'y aura donc pas de transmission téléphonique, ni de possibilité d'accéder au transmetteur à distance.**

# Paramétrer votre système

## PROTEXIOM 300

Vous devez paramétrer votre système à distance, voir page 41.

## PROTEXIOM 400, PROTEXIOM 600, PROTEXIOM PLUS ou PROTEXIOM SXL

Vous disposez de 2 moyens pour paramétrer votre système d'alarme :

- **par le clavier LCD ultra plat**, voir ci-après ;
- **à l'aide de votre ordinateur**. Ce moyen présente l'avantage de paramétrer votre système de façon plus conviviale et plus rapide, voir manuel complémentaire.

Vous pouvez utiliser conjointement votre ordinateur et le clavier LCD.

Vous devez également enregistrer votre annonce d'accueil, voir page 42.



Le **code installateur** permet d'accéder aux menus de paramétrage de votre système. Les **codes utilisateur** permettent de mettre en marche ou d'arrêter le système. **Vous devez impérativement personnaliser ces codes sur le clavier.**

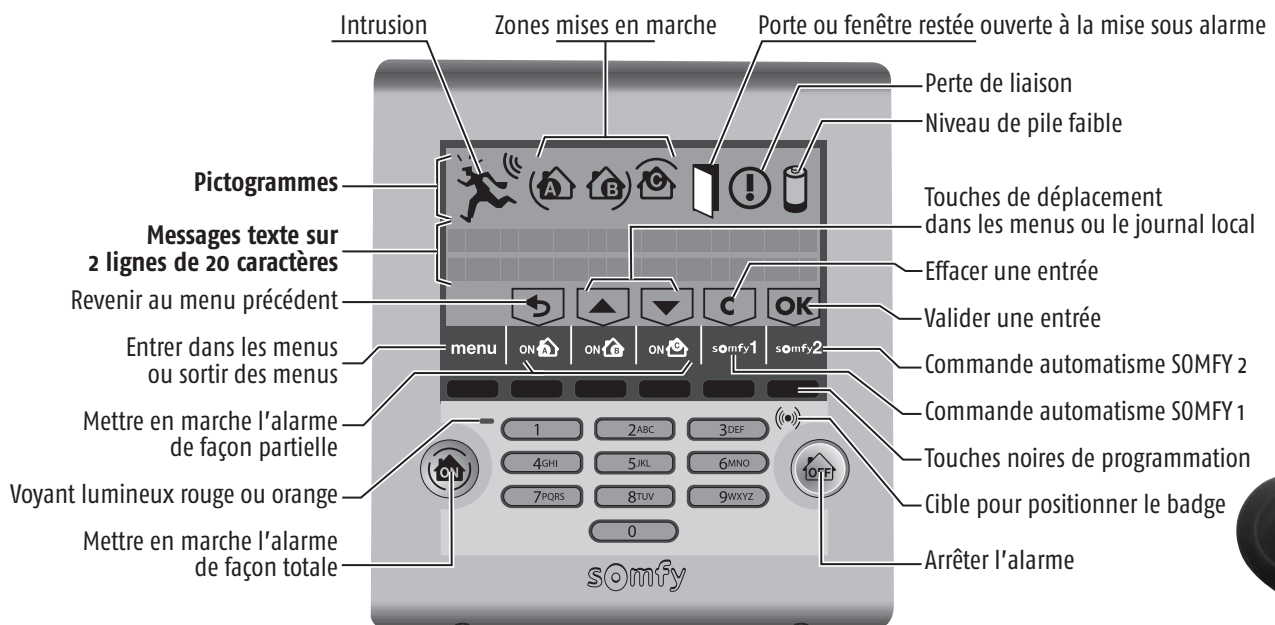

### Pour accéder au paramétrage

- 1 Entrer dans le menu en appuyant sur **menu**

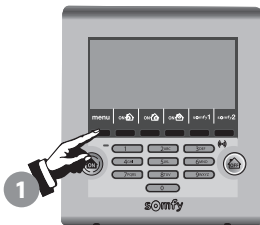

- 2 Entrer le code installateur (code usine : 2222)



Un affichage spécifique au paramétrage apparaît sur la dernière ligne de l'écran.

Appuyer sur les touches      à la verticale de la touche à activer.

**Pour passer d'un menu à un autre**, utiliser les touches  ou  + **OK**, ou taper le numéro du menu souhaité + **OK**.

Après appui sur la touche **OK**, une animation se déroule sur l'écran en attendant l'affichage du menu demandé.

L'affichage reste à l'écran pendant 2 minutes avant que l'écran ne s'éteigne.

Attendre que le voyant rouge ne clignote plus pour entrer une donnée.

**Pour sortir définitivement des menus**, appuyer sur la touche **menu** jusqu'à ce que l'écran s'éteigne.

# Paramétrer votre système

## Plan de déroulement des menus, Fonctions de base



Vous devez **impérativement personnaliser** :

- les codes,
  - les numéros de renvois,
  - la date et l'heure.
- } en grisé ci-dessous

		page	
<b>1 Langue</b>	<b>11</b> Français	25	
<b>2 Codes</b>	<b>20</b> Code installateur	25	
	<b>21</b> Code utilisateur 1	25	
	<b>22</b> Code utilisateur 2	25	
	<b>23</b> Code utilisateur 3	25	
	<b>24</b> Code SOS silence	25	
	<b>25</b> Code SOS + sirène	25	
	<b>26</b> ON sans code	25	
<b>3 Téléphonie</b>	<b>31</b> Envoi vocal	<b>311</b> Numéro appel 1	26
		<b>312</b> Numéro appel 2	26
		<b>313</b> Numéro appel 3	26
		<b>314</b> Numéro appel 4	26
	<b>32</b> Envoi SMS	<b>320</b> Envoi SMS par tél	26
		<b>321</b> Personnalisation du SMS	26
		<b>322</b> SMS si code utilisateur 2	27
		<b>323</b> SMS si code utilisateur 3	27
		<b>324</b> Numéro appel 1	27
		<b>325</b> Numéro appel 2	27
		<b>326</b> SMS alarme	27
		<b>327</b> Numéro serveur A	27
	<b>328</b> Numéro serveur B	27	
	<b>33</b> Temporisation de renvoi	27	
	<b>34</b> Accès extérieur	27	
	<b>35</b> Coupure ligne téléphonique	27	
	<b>36</b> Gain téléphonique	28	
<b>37</b> Renvoi avec acquittement	28		
<b>4 Date et heure</b>	<b>41</b> Date	28	
	<b>42</b> Heure	28	
<b>5 Liste des éléments</b>		28	
<b>6 Historique</b>		28	
Fonctions avancées menu 7		29	



# Paramétrer votre système

## 1. Langue d'affichage du clavier et de la synthèse vocale

**1 Langue** Le français est déjà sélectionné.

## 2. Personnalisation des codes sur le clavier

**2 Codes** **2 OK** Tous les codes à mémoriser doivent être compris entre **0001** et **9998**. Les reporter aussitôt sur la fiche mémo, page 40.

**20 Code installateur** Le **code installateur** permet d'accéder aux menus et de paramétrer votre système d'alarme. **Vous devez impérativement personnaliser le code installateur.**

**2 0 OK** → 2222 **2 1 4 8 OK** → 2148 → Le nouveau code installateur, 2148, est mémorisé (par ex.)  
*Le code installateur usine 2222 s'affiche*

**21 Code utilisateur 1** Les **codes utilisateur 1, 2 et 3** permettent de mettre en marche ou d'arrêter le système, uniquement. Ils permettent à des personnes de votre entourage de mettre en marche et d'arrêter le système sans risquer de modifier les paramètres de l'installation. **Vous devez impérativement personnaliser le code utilisateur 1. Les codes installateur et utilisateur 1 doivent être nécessairement différents.**

**2 1 OK** → 1111 **4 0 0 1 OK** → 4001 → Le code utilisateur 1, 4001, est mémorisé (par ex.)  
*Le code utilisateur 1 usine 1111 s'affiche* OU **0 OK** → SUPPRIMÉ → Le code utilisateur 1 est supprimé

**22 Code utilisateur 2** ... idem Code utilisateur 1.

**2 2 OK** → Vide

**23 Code utilisateur 3** ... idem Code utilisateur 1.

**2 3 OK** → Vide

**24 Code SOS silence** Le **code SOS silence** permet, sous la contrainte lorsque vous rentrez chez vous, d'arrêter l'alarme tout en envoyant, automatiquement et discrètement, un message d'alerte par téléphone sans déclenchement des sirènes. Par exemple, ce code peut être votre code utilisateur + 1.

**2 4 OK** → Vide **6 5 6 6 OK** → 6566 → Le code SOS silence, 6566, est mémorisé (par ex.)  
OU **0 OK** → SUPPRIMÉ → Le code SOS silence est supprimé

**25 Code SOS + sirène** Le **code SOS + sirène** permet, sous la contrainte lorsque vous rentrez chez vous, d'arrêter l'alarme tout en envoyant, automatiquement et discrètement, un message d'alerte par téléphone et en déclenchant les sirènes. Par exemple, ce code peut être votre code utilisateur + 2.

**2 5 OK** → Vide **4 8 9 7 OK** → 4897 → Le code SOS + sirène, 4897, est mémorisé (par ex.)  
OU **0 OK** → SUPPRIMÉ → Le code SOS + sirène est supprimé

**26 ON sans code** **Pour mettre en marche l'alarme avec code, ou sans code (ON sans code) :**

**2 6 OK** → 1 oui, 0 non **0 OK** → Mise en marche avec code (par défaut)  
**1 OK** → Mise en marche sans code

# Paramétrer votre système

## 3. Téléphonie

### 31 Téléphonie

31 Envoi vocal

Pour mémoriser 4 numéros de téléphone pour l'envoi de messages d'alarme par synthèse vocale sur téléphones portables ou fixes des voisins, famille ou amis :

3 1 OK → 311 Numéro appel 1      3 1 1 OK → Vide  
 9 9 5 0 9 6 4 8 7 2 OK → 9950964872 → Le nouveau numéro est mémorisé (par ex.) (maxi. 15 chiffres)  
 0 OK → Supprimé → Le numéro est supprimé

312 Numéro appel 2      3 1 2 OK → Vide ... idem menu 311

313 Numéro appel 3      3 1 3 OK → Vide ... idem menu 311

314 Numéro appel 4      3 1 4 OK → Vide ... idem menu 311

**⚠ Prévenir les destinataires des messages d'alarme que vous avez mémorisé leur numéro de téléphone.**

Si le « Numéro appel 1 » ne répond pas ou si le destinataire n'a pas confirmé la réception du message en appuyant sur « 9 », le numéro suivant sera contacté...

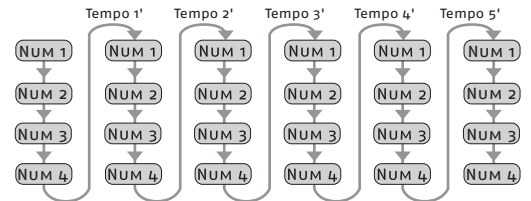

**⚠ Si un des destinataires des messages d'alarme a une ligne totalement dégroupée, il ne pourra pas toujours confirmer la réception du message en appuyant sur « 9 » de son téléphone.**

Vous pouvez choisir que les destinataires n'acquittent pas la bonne réception du message d'alarme, voir menu 37, page 28.

32 Envoi SMS

Pour être prévenu par l'envoi d'un SMS, soit lors des mises en marche/arrêt, soit en cas d'alarme (sous réserve de l'inscription au service « Envoi de SMS » auprès de votre opérateur). Ce service fonctionne uniquement sur une ligne France Telecom.

Vous avez également la possibilité d'être prévenu par l'envoi d'un SMS par internet, voir *manuel complémentaire* page 10.

**⚠ Ne pas activer cette fonction en cas de présence d'une box.**

3 2 OK → 320 Envoi SMS par tél      Pour être prévenu par l'envoi d'un SMS lors des mises en marche/arrêt et en cas d'alarme :

3 2 0 OK → 1 oui, 0 non  
 0 OK → Pas d'envoi de SMS (par défaut)  
 1 OK → Envoi de SMS

321 Perso SMS

Pour personnaliser la provenance du SMS :

3 2 1 OK → Personnalisation  
 O L I V I E R OK → OLIVIER → Saisie du nom ou descriptif (maximum 15 caractères)  
 0 OK → Supprimé → La personnalisation est supprimée



**💡 Appuyer successivement sur la même touche alphanumérique pour sélectionner la lettre de votre choix.**

# Paramétrer votre système

322SMS si code util12

**Pour recevoir un SMS suite à une mise en marche/arrêt par le code utilisateur 2** (mémoire dans le menu 22 page 25) :

Exemple : être prévenu du retour de l'école de son enfant, ou de l'arrivée et du départ de la femme de ménage.

3 2 2 OK → 1 oui, 0 non

0 OK → Pas d'envoi de SMS (par défaut)

1 OK → Envoi SMS OK

323SMS si code util13

**Pour recevoir un SMS suite à une mise en marche/arrêt par le code utilisateur 3** (mémoire dans le menu 23 page 25).

3 2 3 OK → 1 oui, 0 non Idem menu 322

324Numéro appel 1

**Pour mémoriser un numéro de téléphone portable pour l'envoi d'un SMS :**

3 2 4 OK → Vide

0 6 2 3 4 5 6 7 8 9 OK → 0623456789 → Le nouveau numéro est mémorisé (par ex.) (maxi. 17 chiffres)

0 OK → SUPPRIMÉ → Le numéro est supprimé

325Numéro appel 2

**Pour mémoriser un deuxième numéro de téléphone portable pour l'envoi d'un SMS :**

3 2 5 OK → Vide Idem menu 324

326SMS alarme

**Pour être prévenu par un SMS en cas d'alarme :**

3 2 6 OK → 1 oui, 0 non

1 OK → SMS ON → Envoi de SMS en cas d'alarme (par défaut)

0 OK → SMS OFF → Pas d'envoi de SMS en cas d'alarme

327Numéro serveurA

**Ne pas modifier ces deux menus** correspondant aux numéros de serveur SMS de l'opérateur

328Numéro serveurB

(par défaut 08 09 10 10 00)

33Tempo. de renvoi

**Pour éviter une transmission téléphonique immédiate en cas de déclenchement de l'alarme par erreur :**

3 3 OK → 10 → Réglage de la temporisation avant le renvoi téléphonique lors d'une intrusion (de 0 à 30 secondes maximum), 10 secondes par défaut

34Accès extérieur

**Pour permettre ou non de mettre en marche, d'arrêter ou de paramétrer votre alarme à distance, par téléphone :**

3 4 OK → 1 oui, 0 non

0 OK → Pas accès ext. → Pas d'accès à distance par téléphone

1 OK → Accès ext. OK → Accès à distance par téléphone (par défaut)

35Coupure ligne tél.

**Pour l'envoi d'un message d'alarme et le déclenchement des sirènes en cas de coupure de la ligne téléphonique** (seulement si le système est en marche totale) :



**Si votre ligne téléphonique ne fonctionne pas pendant une coupure secteur (si vous avez une «box» pour l'ADSL), n'activez pas la surveillance coupure ligne (pour éviter un faux déclenchement).**

3 5 OK → 1 oui, 0 non

0 OK → Pas surveillance → Pas de surveillance coupure ligne (par défaut)

1 OK → Surveillance OK → Surveillance coupure ligne

# Paramétrer votre système

36Gain Téléphone

Ne pas modifier ce menu.

37Renvoi avec acquit.

Pour que le destinataire d'un message d'alarme acquitte à distance (par appui sur la touche « 9 ») ou non la réception d'un message d'alarme :

3 7 OK → 1 oui, 0 non

0 OK → Pas d'acquittement

NUM 1

NUM 2

NUM 3

NUM 4

1 OK → Acquittement par «9» (par défaut)



Si le destinataire du message d'alarme a une ligne téléphonique en dégroupage total, désactiver impérativement l'acquittement du message d'alarme. Dans ce cas, le transmetteur ne fera qu'un seul cycle d'appels des 4 numéros de téléphone mémorisés (menus 311 à 314).

## 4. Mémorisation de la date et l'heure

4Date et heure

4 OK

Ce menu permet d'horodater les messages d'alarme.



Penser à bien ajuster la date et l'heure lors du changement des piles de la centrale/transmetteur et lors du passage à l'heure d'été/hiver.

41Date

4 1 OK → Date: 01/01/2010

2 4 0 1 2 0 1 0 OK → 24/01/2010

→ La nouvelle date est mémorisée (par ex.)

42Heure

4 2 OK → Heure: 12h00

0 8 5 0 OK → 08h50

→ La nouvelle heure est mémorisée (par ex.)

## 5. Personnalisation des éléments

5Liste des éléments

5 OK

Ce menu permet de :

- définir le nom de chaque élément pour personnaliser complètement votre installation et le repérer facilement en cas de défaut ou de perte de liaison,
- connaître l'état de chaque élément de votre système à tout moment (niveau des piles, alarme, arrachement, liaison radio) en passant de l'un à l'autre par les touches ▼ ou ▲.

PRODUIT  
Transmetteur  
523456 Z: SYS  
NUMÉRO DE SÉRIE ZONE SYSTÈME

OK → Nom élément ? → Personnaliser le nom de cet élément

X X X X X OK → XXXX → Saisir le nom (max 15 caractères), exemple : porte garage

OU

0 OK → SUPPRIMÉ → L'élément n'est plus mémorisé dans le système

Passer à un autre élément : touches ▼ ou ▲

## 6. Historique des derniers évènements

6Historique

6 OK

Ce menu permet de visualiser les 150 derniers évènements (alarmes, défauts, mises en marche/arrêt, perte de liaison, début d'envoi des messages d'alarme, fin d'envoi des messages d'alarme, élément arraché, saisie code, piles faibles) avec la date et l'heure de leur apparition.

→ Arrêt → Affichage du dernier évènement (par ex.)

161166Z:ABC02/0116h36

Passer à un autre évènement : touches ▼ ou ▲

# Paramétrer votre système

## Plan de déroulement des menus (suite), Fonctions avancées

		page				
7 Paramètres	71	Temporisation d'entrée	30			
	72	Effacement des défauts	30			
	73	Options sonores	731	Kiela actif	30	
			732	Bips sur transmetteur	30	
			733	Sirène intégrée	30	
			734	Sonne fort en partiel	30	
			735	Niveau du Kiela	30	
			736	Niveau des sirènes	31	
	74	Détection de brouillage	31			
	75	Fonctions avancées	751	Renvoi en partiel	31	
			752	Verrou TLS	31	
			753	Ouverture mémoire	31	
			754	Fermeture mémoire	31	
			755	Version	31	
	76	761	Programmation automatismes	7611	Prog Volets Roulants	32
				7612	Prog Lumière	32
				7613	Prog Portail	32
				7614	Prog Porte garage	32
		762	Touche Somfy 1	32		
		763	Touche Somfy 2	32		
		764	Descente Volets Roulants	7641	VR si intrusion	33
				7642	VR sur Marche	33
		765	Montée Volets Roulants	7651	VR si fumée	33
				7652	VR sur Arrêt	33
		766	Lumière	7661	Lumière si intrusion	33
				7662	Lumière sur Marche	33
				7663	Lumière sur Arrêt	33
				7664	Tempo lumière	33
	77	771	Mise sous alarme automatique	7711	Heure Marche 1	34
				7712	Zones Marche 1	34
				7713	Heure Marche 2	34
7714				Zones Marche 2	34	
7715				Choix des jours	34	
7716				Bip de préavis	34	
772		Lumière automatique	7721	Marche 1 lumière	35	
			7722	Arrêt 1 lumière	35	
			7723	Marche 2 lumière	35	
			7724	Arrêt 2 lumière	35	
			7725	Choix des jours	35	
			7726	Retard simulation	35	
773		Volets roulants automatiques	7731	Montée VR	36	
			7732	Descente VR	36	
	7733		Choix des jours	36		
	7734		Retard simulation	36		
774	Simulation de présence	36				
78	Configuration IP	780	Adresse IP centrale/transmetteur	36		
		781	Adresse IP box/modem	36		

# Paramétrer votre système

## 7. Paramètres des fonctions avancées

### 7 Paramètres

7 OK

71 Tempo. d'entrée

Pour régler la temporisation d'entrée des détecteurs d'intrusion de la zone A avec déclenchement temporisé, de 1 à 60 secondes avant le déclenchement de l'alarme :

7 1 OK

45

(45 secondes par défaut)

X X OK

Tempo. :

XX

→ La nouvelle temporisation est mémorisée

72 Effacement défauts

Pour effacer tous les défauts sur le clavier LCD et éteindre le voyant orange sur le clavier LCD :

7 2 OK

73 Options sonores

Les menus suivants permettent de personnaliser les **BIP!** sonores et le fonctionnement des sirènes de votre installation.

7 3 OK

731 Kiela actif

Pour bénéficier d'un **DING DONG!** sur la sirène d'intérieur à l'ouverture d'une porte protégée par un détecteur d'ouverture de la zone A (avec déclenchement temporisé), sous alarme partielle (zone A) :

7 3 1 OK

1 oui, 0 non

0 OK

Inactif

→ pas de **DING DONG!** (par défaut)

1 OK

Actif

→ **DING DONG!**

732 Bips transmetteur

Pour bénéficier de **BIP!** sonores sur la centrale/transmetteur téléphonique à la mise en marche/arrêt :

7 3 2 OK

1 oui, 0 non

0 OK

Inactif

→ pas de **BIP!**

1 OK

Actif

→ **BIP!** (par défaut)

733 Sirène intégrée

Ne pas modifier ce menu.

734 Fort en partiel

Pour personnaliser le fonctionnement des sirènes sous alarme partielle :

7 3 4 OK

1 oui, 0 non

0 OK

Inactif

→ pas de sirène extérieure et sirène d'intérieure faible.

1 OK

Actif

→ sirène extérieure et sirène d'intérieure fortes (par défaut) si niveau fort sélectionné au menu **736** page 31.

735 Niveau du KIELA

Pour régler le niveau sonore du **DING DONG!** et du **BIP!** sur les sirènes :

Toute détection par un détecteur d'ouverture en zone A avec déclenchement temporisé entraîne un **DING DONG!** sur la sirène d'intérieur (fonction KIELA) si le système est en mode partiel et en zone A et si cette fonction KIELA est sélectionnée dans le menu **731** ci-dessus.

7 3 5 OK

Niveau 1, 2 ou 3

1 OK

Niveau Faible

2 OK

Niveau Moyen

(par défaut)

3 OK

Niveau Fort

# Paramétrer votre système

736 Niveau sirènes

Pour régler le niveau sonore de toutes les sirènes de l'installation :

- 7 3 6 OK → Niveau 1, 2 ou 3
- 1 OK → Niveau Faible
- 2 OK → Niveau Moyen
- 3 OK → Niveau Fort (par défaut)

74 Détec. brouillage

Pour bénéficier d'un message dans le journal des évènements sur le clavier LCD ultra plat en cas de détection de brouillage :

- 7 4 OK → 1 oui, 0 non
- 0 OK → Pas détec. brou → Pas de message en cas de détection de brouillage (par défaut)
- 1 OK → Détec. brou OK → Message en cas de détection de brouillage

75 Fonctions avancées

7 5 OK → 751 Renvoi en partiel

Pour bénéficier ou non de l'envoi d'un message d'alarme par synthèse vocale sous alarme partielle :

- 7 5 1 OK → 1 oui, 0 non
- 0 OK → Sans renvoi
- 1 OK → Avec renvoi (par défaut)

752 Verrou TLS

En cas de contrat de télésurveillance, vous devrez mémoriser un numéro de verrouillage qui vous sera transmis par le centre de télésurveillance :

- 7 5 2 OK → Num. TLS
- X X X X X X X X X X X X OK → XXXXXXXXXXXX → Le numéro est mémorisé

753 Ouverture mémoire

Pour permettre la mise en mode mémorisation de la centrale/ transmetteur téléphonique pendant 2 minutes, en cas de mémorisation d'éléments supplémentaires, alors que la centrale est déjà installée et que le système est déjà fonctionnel :

- 7 5 3 OK → Mémoire ouverte → «Mémoire ouverte» s'affiche puis le clavier s'éteint. Vous avez 2 minutes pour enregistrer un élément.

754 Fermeture mémoire

Pour mettre fin au mode mémorisation :

- 7 5 4 OK → Mémoire fermée → «Mémoire fermée» s'affiche puis le clavier s'éteint. Le mode mémorisation a pris fin.

755 Version

Lecture de la version.

# Paramétrer votre système

76Cde automatismes

Ce menu permet :

- de mémoriser les automatismes Somfy (volets roulants, portail, porte de garage) ou le récepteur d'éclairage Somfy ;
- d'affecter les touches **somfy1** et **somfy2** du clavier LCD à ces automatismes ;
- de bâtir des scénarios de montée/descente des volets roulants ou d'allumage/ extinction de l'éclairage.

Au préalable, lire la notice du moteur/récepteur Somfy que vous souhaitez déclencher (voir chapitre « mémorisation des télécommandes »).

7 6 OK → 761Pros automatismes

7 6 1 OK → 7611Pros V.roulants

**Pour mémoriser le récepteur de volets roulants :**

- ouvrir la mémoire du récepteur de volets roulants (se reporter à sa notice) ;
- appuyer sur 7 6 1 1 OK → Le récepteur de volets roulants est mémorisé

7612Pros Lumière

**Pour mémoriser le récepteur d'éclairage :**

- ouvrir la mémoire du récepteur d'éclairage (se reporter à sa notice) ;
- appuyer sur 7 6 1 2 OK → Le récepteur d'éclairage est mémorisé

7613Pros Portail

**Pour mémoriser la motorisation du portail :**

- débrancher le cordon téléphonique de la centrale/ transmetteur téléphonique du côté du mur ;
- neutraliser l'autoprotection de la centrale/transmetteur téléphonique en appuyant sur OFF de la télécommande jusqu'à l'extinction du voyant ;
- vous disposez de 2 minutes pour ouvrir la centrale/ transmetteur téléphonique et la décrocher du mur ;
- débrancher tous les câbles à l'intérieur de la centrale/ transmetteur téléphonique ;
- ouvrir le capot de la motorisation du portail ;
- approcher le centre de la centrale/transmetteur téléphonique du boîtier électronique du portail, sous le capot ;
- ouvrir la mémoire de la motorisation du portail (se reporter à sa notice) ;
- appuyer sur 7 6 1 3 OK → La motorisation du portail est mémorisée

7614Porte garage

**Pour mémoriser la motorisation de la porte de garage :**

- ouvrir la mémoire de la motorisation de la porte de garage (se reporter à sa notice) ;
- appuyer sur 7 6 1 4 OK → La motorisation de la porte de garage est mémorisée

762Touche Somfy 1

**Ce menu permet d'affecter un automatisme Somfy à la touche **somfy1** du clavier LCD (et de tous les claviers LCD de l'installation) :**

7 6 2 OK → 0

- 0 OK → Supprimer l'affectation de la touche **somfy1** (par défaut)
- 1 OK → La touche **somfy1** commandera les volets roulants
- 2 OK → La touche **somfy1** commandera l'éclairage
- 3 OK → La touche **somfy1** commandera le portail
- 4 OK → La touche **somfy1** commandera la porte de garage

763Touche Somfy 2

**Ce menu permet d'affecter un automatisme Somfy à la touche **somfy2** du clavier LCD (et de tous les claviers LCD de l'installation) :**

7 6 3 OK → 0

- 0 OK → Supprimer l'affectation de la touche **somfy2** (par défaut)
- 1 OK → La touche **somfy2** commandera les volets roulants
- 2 OK → La touche **somfy2** commandera l'éclairage
- 3 OK → La touche **somfy2** commandera le portail
- 4 OK → La touche **somfy2** commandera la porte de garage



# Paramétrer votre système

764Descente VR

Ce menu permet d'associer la descente des volets roulants :

- soit à une intrusion, pour sécuriser votre habitat,
- soit à la mise en marche de l'alarme quand vous quittez votre domicile

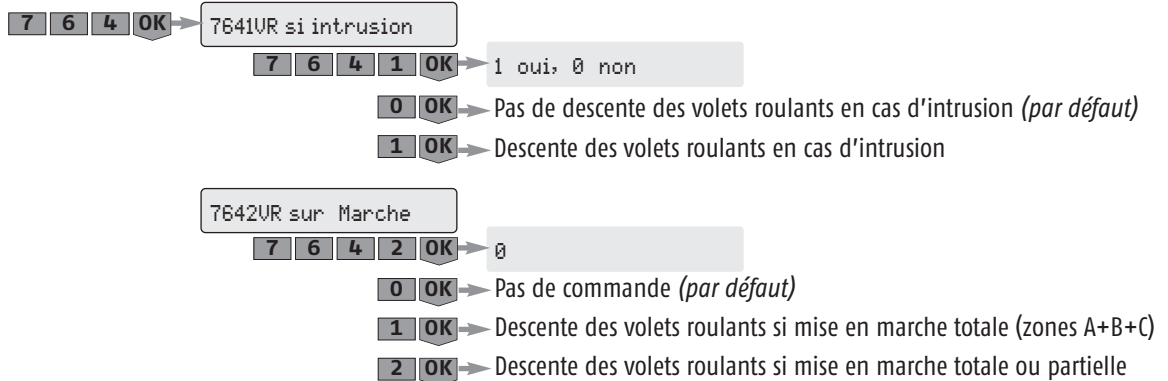

765Montée VR

Ce menu permet d'associer la montée des volets roulants :

- soit à une détection de fumée par le détecteur de fumée Somfy, pour permettre une évacuation aisée,
- soit à l'arrêt de l'alarme quand vous regagnez votre domicile

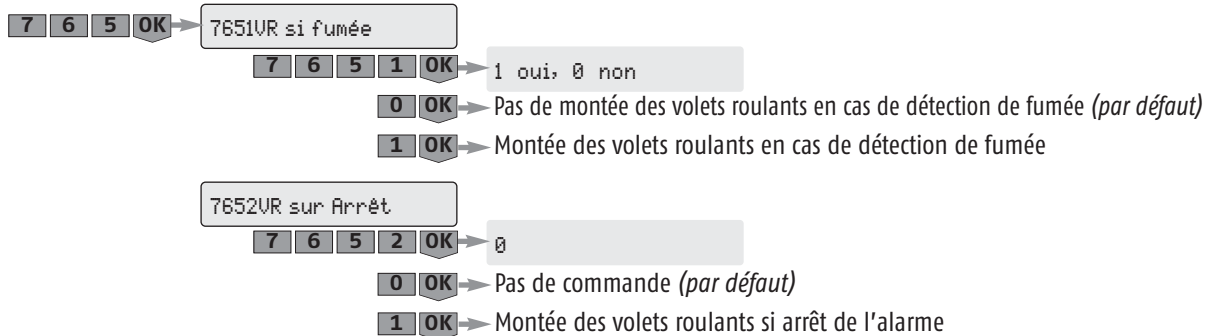

766Lumière

Ce menu permet d'associer l'allumage de l'éclairage :

- soit à une intrusion, pour faire penser que la maison est occupée,
- soit à la mise en marche de l'alarme quand vous quittez votre domicile, soit à l'arrêt de l'alarme quand vous regagnez votre domicile

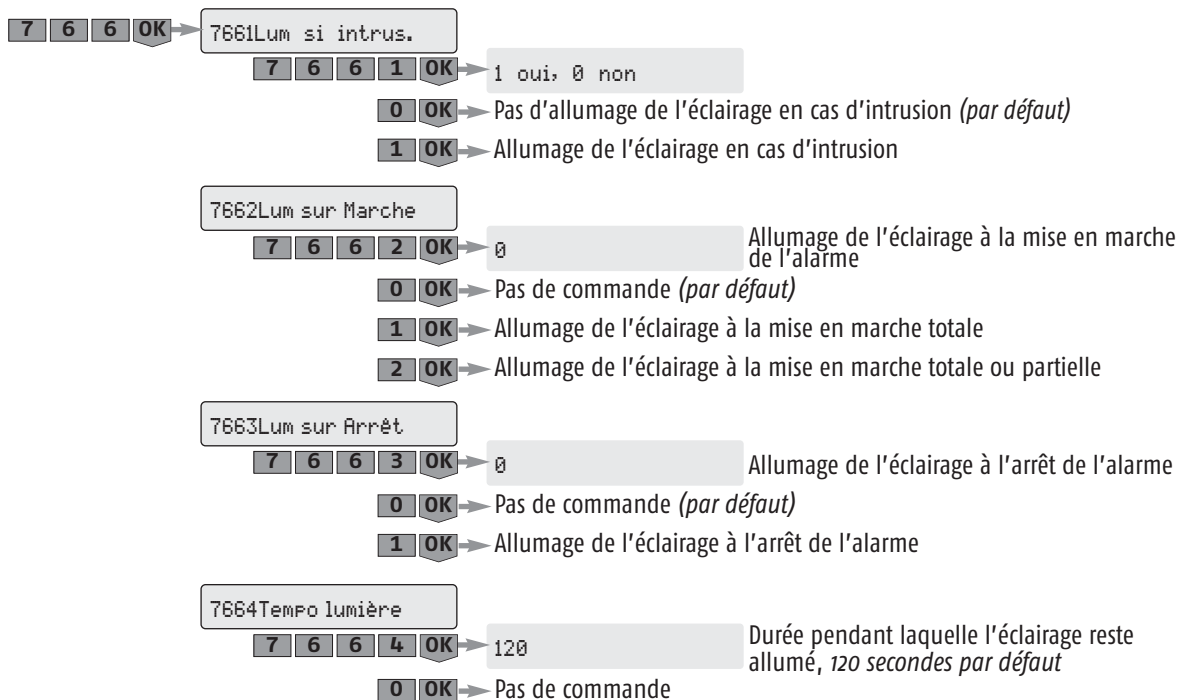

# Paramétrer votre système

77Program. horaire

Ce menu permet de programmer la mise en marche automatique de votre système et de faire de la simulation de présence (éclairage ou volets roulants).

7 7 OK → 771Mise sous alarme

**Pour programmer une ou deux mises sous alarme automatiques** (exemple : à 8h50 le matin, quand tout le monde a quitté la maison, ou à 23h le soir, quand tout le monde est couché).

7 7 1 OK → 7711Heure Marche 1

**Pour mémoriser l'heure de mise en marche automatique 1 de l'alarme :**

7 7 1 1 OK → 18h30 (par défaut)

0 8 5 0 OK → 08h50 → Heure de **mise en marche automatique 1** mémorisée

7712Zones Marche 1

**Pour choisir la ou les zones à mettre en marche à l'heure de mise en marche automatique 1 :**

7 7 1 2 OK → 0 → Choix de la zone :

0 OK → Supprimer la programmation de mise en marche automatique 1

1 OK → Zone A

2 OK → Zone B

3 OK → Zones A et B

4 OK → Zone C

5 OK → Zones A et C

6 OK → Zones B et C

7 OK → Zones A, B et C (mise en marche totale)

7713Heure Marche 2

**Pour mémoriser l'heure de mise en marche automatique 2 de l'alarme :**

7 7 1 3 OK → 18h30 (par défaut)

2 3 0 0 OK → 23h00 → Heure de **mise en marche automatique 2** mémorisée

7714Zones Marche 2

**Pour choisir la ou les zones à mettre en marche à l'heure de mise en marche automatique 2 :**

7 7 1 4 OK → 0 → Choix de la zone : idem menu **7712**

7715Choix des jours

**Pour choisir les jours des mises en marche automatique 1 et 2 :**

7 7 1 5 OK → LMMJUSD: 1111111 → «1» est un jour choisi, sinon «0» (par défaut, tous les jours)

0 1 0 0 1 1 0 OK → LMMJUSD: 0100110 → Exemple : pour mettre en marche l'alarme les mardi, vendredi et samedi et pas les autres jours

Pour annuler la programmation horaire, mettre tous les jours à «0».

7716Bip de Préavis

**Pour bénéficier ou non d'un BIP! sonore à la mise sous alarme automatique, et pour régler le délai entre ce BIP! sonore et la mise sous alarme automatique :**

7 7 1 6 OK → 0 (zéro seconde et pas de BIP! par défaut)

X X X OK → Tempo. : XXX → Réglage du délai entre 1 à 120 secondes

# Paramétrer votre système

772Lumière

Pour faire de la simulation de présence en programmant l'allumage et l'extinction d'une lumière.

7 7 2 OK → 7721Marche 1 lumière **Heure d'allumage de la lumière, plage horaire 1 :**

7 7 2 1 OK → 07h30

0 6 4 5 OK → 06h45 → Heure d'allumage 1 mémorisée

7722Arrêt 1 lumière **Heure d'extinction de la lumière, plage horaire 1 :**

7 7 2 2 OK → 07h30

0 8 1 5 OK → 08h15 → Heure d'extinction 1 mémorisée

Pour annuler la programmation lumière 1, rentrer les mêmes heures d'allumage et d'extinction.

7723Marche 2 lumière **Heure d'allumage de la lumière, plage horaire 2 :**

7 7 2 3 OK → 18h30

1 9 2 5 OK → 19h25 → Heure d'allumage 2 mémorisée

7724Arrêt 2 lumière **Heure d'extinction de la lumière, plage horaire 2 :**

7 7 2 4 OK → 18h30

2 2 3 0 OK → 22h30 → Heure d'extinction 2 mémorisée

Pour annuler la programmation lumière 2, rentrer les mêmes heures d'allumage et d'extinction.

7725Choix des jours **Pour choisir les jours de simulation de présence avec une lumière :**

7 7 2 5 OK → LMMJUSD: 1111111 → «1» est un jour choisi, sinon «0» (par défaut, tous les jours)

1 0 1 0 0 1 0 OK → LMMJUSD: 1010010 → Exemple : pour simuler une présence les lundi, mercredi et samedi et pas les autres jours

Pour annuler la programmation horaire, mettre tous les jours à «0».

7726Retard simulat. **Pour régler l'écart entre l'heure programmée et l'heure réelle d'allumage et d'extinction, de façon aléatoire :**

7 7 2 6 OK → 0 (zéro minute par défaut)

X X OK → Tempo. : XX → Réglage du délai entre 1 à 59 minutes

Exemple : si on a réglé le délai à 15 minutes et que l'heure d'allumage programmée est 19h, l'heure réelle d'allumage sera comprise entre 19h et 19h15, à une heure différente pour chaque jour sélectionné.

# Paramétrer votre système

773Volets Roulants

**SIMULATION DE PRESENCE AVEC VOLETS ROULANTS** : pour faire de la simulation de présence en programmant la montée et la descente de volets roulants.

7 7 3 OK

7731Montée UR

Heure de montée des volets roulants :

7 7 3 1 OK

18h30

0 8 3 0 OK

08h30

→ Heure de montée mémorisée

7732Descente UR

Heure de descente des volets roulants :

7 7 3 2 OK

18h30

2 0 1 5 OK

20h15

→ Heure de descente mémorisée

Pour annuler la programmation, rentrer les mêmes heures de montée et de descente.

7733Choix des jours

**Pour choisir les jours de simulation de présence avec une montée et descente des volets roulants :**

7 7 3 3 OK

LMMJUSD: 1111111

→ «1» est un jour choisi, sinon «0»  
(par défaut, tous les jours)

1 0 1 0 0 1 0 OK

LMMJUSD: 1010010

→ Exemple : pour simuler une présence  
les lundi, mercredi et samedi et pas  
les autres jours

Pour annuler la simulation de présence, mettre tous les jours à «0».

7734Retard simulat.

**Pour régler l'écart entre l'heure programmée et l'heure réelle de montée et de descente, de façon aléatoire :**

7 7 3 4 OK

0

(zéro minute par défaut)

X X OK

Tempo. :  
XX

→ Réglage du délai entre 1 à 59 minutes

Exemple : si on a réglé le délai à 15 minutes et que l'heure de montée programmée est 8h30, l'heure réelle de montée sera comprise entre 8h30 et 8h45, à une heure différente pour chaque jour sélectionné.

7745Simul. présence

**SIMULATIONS DE PRESENCE LIEES A L'ETAT DU SYSTEME** : pour lier l'état du système pour lequel les simulations de présence (lumière et volets roulants) programmées ci-dessus se produisent.

7 7 4 OK

0

(par défaut)

0 OK

Activé  
0

→ La simulation se produit que le système soit  
sous alarme ou non (par défaut)

1 OK

Activé  
1

→ La simulation se produit uniquement  
quand le système est sous alarme totale

2 OK

Activé  
2

→ La simulation se produit uniquement quand  
le système est sous alarme partielle ou totale

3 OK

Activé  
3

→ La simulation se produit uniquement quand  
le système est hors alarme

780Configuration IP

Ce menu permet de lire l'adresse IP de la centrale/transmetteur (Protexiom 400 et 600) et l'adresse IP de la box/modem ADSL.

780Adresse IP transm

**Adresse IP de la centrale/transmetteur** (à reporter sur la fiche mémo, page 40).

781Adresse IP box

**Adresse IP de la box/modem ADSL** (à reporter sur la fiche mémo, page 40).

# Fonctionnement du clavier de commande

Tous les paramètres décrits dans ce paragraphe peuvent être modifiés de façon beaucoup plus simple par le clavier LCD ou l'interface ordinateur.

Si vous avez déjà paramétré votre système à l'aide du clavier LCD ou à l'aide de l'interface ordinateur, passer au paragraphe suivant fiche mémo, page 40.

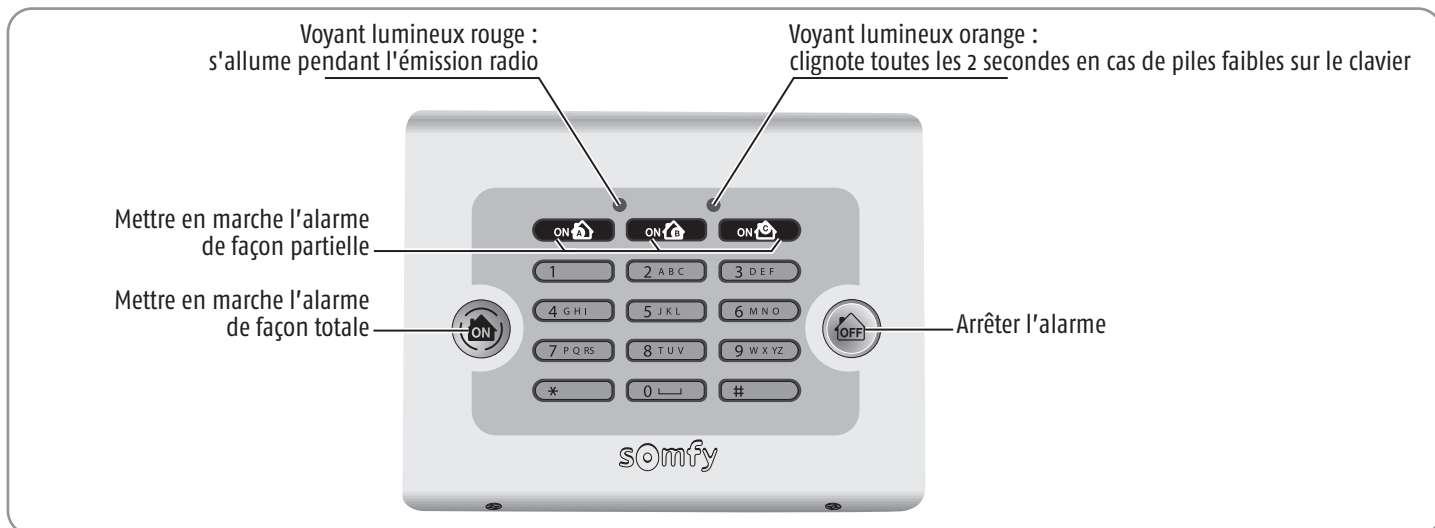

⚠ Si votre installation comporte un clavier LCD, les codes installateur et utilisateur du clavier de commande seront identiques à ceux contenus dans votre système. **Nous vous conseillons de les noter** sur la fiche mémo, page 40.

## Pour accéder au paramétrage

1 Entrer le code installateur (code usine : 2222 ou le code installateur personnalisé) et #

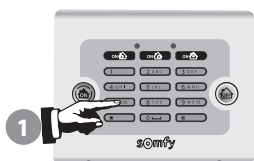

2 BIP ! sur le transmetteur, vous disposez de 2 minutes pour effectuer un paramétrage.

Pour sortir du mode paramétrage, appuyer sur la touche

## 1. Code installateur

Le **code installateur** permet de personnaliser les codes d'accès de votre système d'alarme. Le code installateur usine est **2222**. **Vous devez impérativement personnaliser le code installateur.**

Tous les codes à mémoriser doivent être compris entre **0001** et **9998**.

**2 2 2 2 #** → BIP ! sur le transmetteur ..... → le code est bon  
(Code par défaut)

Sous **2 mn**, entrer le nouveau code installateur **XXXX** : **2 0 \* X X X X \* X X X X #** → BIP ! sur le transmetteur ..... → le code est bon  
→ une série de BIP ! sur le transmetteur ..... → le code est faux

## 2. Code utilisateur 1

Le **code utilisateur 1** permet de mettre en marche ou d'arrêter le système d'alarme, uniquement. Le code utilisateur 1 usine est **1111**. **Vous devez impérativement personnaliser le code utilisateur 1.**

**X X X X #** → BIP ! sur le transmetteur ..... → le code est bon

Sous **2 mn**, entrer le nouveau code utilisateur **ZZZZ** : **2 1 \* Z Z Z Z \* Z Z Z Z #** → BIP ! sur le transmetteur ..... → le code est bon  
→ une série de BIP ! sur le transmetteur ..... → le code est faux

# Fonctionnement du clavier de commande

## 3. Mettre en marche l'alarme avec ou sans code

Par défaut, le clavier est livré avec une mise en marche avec code.

### Pour une mise en marche sans code

X X X X # → BIP ! sur le transmetteur ..... → le code est bon

Sous 2 mn... 2 6 \* 1 \* 1 # → BIP ! sur le transmetteur ..... → la mise en marche **sans** code est validée  
→ une série de BIP ! sur le transmetteur.. → l'action n'est pas validée

### Pour revenir à une mise en marche avec code

X X X X # → BIP ! sur le transmetteur ..... → le code est bon

Sous 2 mn... 2 6 \* 0 \* 0 # → BIP ! sur le transmetteur ..... → la mise en marche **avec** code est validée  
→ une série de BIP ! sur le transmetteur.. → l'action n'est pas validée

## 4. Numéros de renvoi

Pour mémoriser 4 numéros de téléphone pour l'envoi de messages d'alarme par synthèse vocale sur téléphones portables ou fixes des voisins, famille ou amis.

### Numéro de renvoi 1

X X X X # → BIP ! sur le transmetteur ..... → le code est bon

Sous 2 mn... 3 1 1 \* T T T T T T T T T T \* T T T T T T T T T T #  
NUMÉRO DE TÉLÉPHONE  
(MAXI. 15 CHIFFRES)

→ BIP ! sur le transmetteur ..... → le **numéro de renvoi 1** est mémorisé  
→ une série de BIP ! sur le transmetteur.. → l'action n'est pas validée

Numéro de renvoi 2 3 1 2 \* A A A A A A A A A A \* A A A A A A A A A A # → *Idem renvoi 1*

Numéro de renvoi 3 3 1 3 \* B B B B B B B B B B \* B B B B B B B B B B # → *Idem renvoi 1*

Numéro de renvoi 4 3 1 4 \* C C C C C C C C C C \* C C C C C C C C C C # → *Idem renvoi 1*



Prévenir les destinataires des messages d'alarme que vous avez mémorisé leur numéro de téléphone.

## 5. Envoi avec ou sans acquittement

Pour que le destinataire d'un message d'alarme **acquitte** à distance (par appui sur « 9 ») **ou non**, la réception d'un message d'alarme (*par défaut : avec acquittement*).

### Pour un envoi sans acquittement

X X X X # → BIP ! sur le transmetteur ..... → le code est bon

Sous 2 mn... 3 7 \* 0 \* 0 # → BIP ! sur le transmetteur ..... → l'envoi **sans** acquittement est validé  
→ une série de BIP ! sur le transmetteur.. → l'action n'est pas validée

### Pour revenir à un envoi avec acquittement

X X X X # → BIP ! sur le transmetteur ..... → le code est bon

Sous 2 mn... 3 7 \* 1 \* 1 # → BIP ! sur le transmetteur ..... → l'envoi **avec** acquittement est validé  
→ une série de BIP ! sur le transmetteur.. → l'action n'est pas validée

# Fonctionnement du clavier de commande

## 6. Date

Ce menu permet de dater les messages d'alarme.

 *Penser à ajuster la date et l'heure lors du changement des piles de la centrale/transmetteur et lors du passage à l'heure d'été/hiver.*

**X X X X #** → BIP ! sur le transmetteur ..... → le code est bon

Sous 2 mn,

entrer la nouvelle date **4 1 \* X X Y Y Z Z Z Z \* X X Y Y Z Z Z Z #**

(XX = jour, YY = mois, ZZZZ = année)

→ BIP ! sur le transmetteur ..... → l'action est validée

→ une série de BIP ! sur le transmetteur .. → l'action n'est pas validée

## 7. Heure

Ce menu permet de donner une heure aux messages d'alarme.

**X X X X #** → BIP ! sur le transmetteur ..... → le code est bon

Sous 2 mn,

entrer l'heure **4 2 \* X X Y Y \* X X Y Y #**

(XX = heure, YY = minute)

→ BIP ! sur le transmetteur ..... → l'action est validée

→ une série de BIP ! sur le transmetteur .. → l'action n'est pas validée

## 8. Temporisation d'entrée

Ce menu permet de régler la temporisation d'entrée des détecteurs d'intrusion de la zone A avec déclenchement temporisé, de 1 à 60 secondes avant le déclenchement de l'alarme.

**X X X X #** → BIP ! sur le transmetteur ..... → le code est bon

Sous 2 mn, régler

la temporisation d'entrée **7 1 \* X X \* X X #**

(XX = valeur comprise entre 1 et 60 secondes,

45 secondes par défaut)

→ BIP ! sur le transmetteur ..... → la temporisation est mémorisée

→ une série de BIP ! sur le transmetteur .. → l'action n'est pas validée

## 9. Mode mémorisation

Ce menu permet la mise en mode mémorisation de la centrale/transmetteur pendant 2 minutes, en cas de mémorisation d'éléments supplémentaires, alors que la centrale/transmetteur est déjà installée et que le système est déjà fonctionnel.

**Pour ouvrir la mémoire**

**X X X X #** → BIP ! sur le transmetteur ..... → le code est bon

Sous 2 mn... **7 5 3 \* #** → BIP ! sur le transmetteur ..... → la mémoire est ouverte pour 2 minutes





→ une série de BIP ! sur le transmetteur .. → l'action n'est pas validée



**Pour fermer la mémoire avant les 2 minutes**

**7 5 4 \* #**

# Fiche « mémo »

Notez les caractéristiques de votre installation ci-dessous :

Choix de la zone	Détecteur - Appellation	Emplacement - Pièce
 <b>AT - déclenchement temporisé</b>	ex : Détecteur d'ouverture - Hall	ex : Sur la porte d'entrée - Hall
 <b>A - déclenchement immédiat</b>		
 <b>B - déclenchement immédiat</b>		
 <b>C - déclenchement immédiat</b>		

<b>Centrale/ Transmetteur téléphonique</b>	Code Installateur	
	Code Utilisateur 1	
	Code Utilisateur 2	
	Code Utilisateur 3	
	Code Administrateur	
	Code SOS sans sirène	
	Code SOS avec sirène	
	Mise en marche ON avec code	
	Mise en marche ON sans code	
	Automatisme 1 touche 	
	Automatisme 2 touche 	
	Numéro de renvoi téléphonique 1	
	Numéro de renvoi téléphonique 2	
	Numéro de renvoi téléphonique 3	
	Numéro de renvoi téléphonique 4	
Adresse IP centrale/transmetteur		
Adresse IP box/modem		



# Paramétrage du kit PROTEXIOM 300

## Possesseurs du Kit PROTEXIOM 300

 Le paramétrage de base de votre système d'alarme PROTEXIOM 300 se fait depuis un téléphone portable ou depuis une autre ligne téléphonique.  
Cela **nécessite une ligne France Telecom** dans le local où est installé le système d'alarme.

Si vous optez pour un clavier LCD ultra plat (disponible en option, réf. 2400933), vous bénéficierez de tous les paramètres avancés décrits précédemment.

Dans ce cas, suivre les informations du chapitre «Paramétrer votre système» avec le clavier LCD, page 23.

## Pour paramétrer votre système PROTEXIOM 300 à distance :

**Entrez en communication avec le transmetteur téléphonique depuis une autre ligne téléphonique ou un téléphone portable**

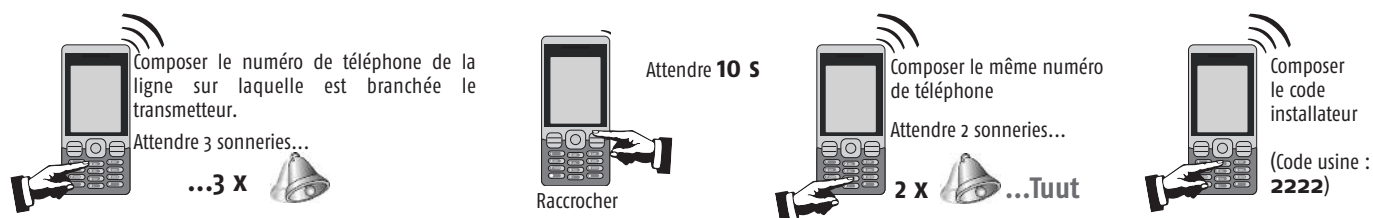

Si le code est incorrect, le transmetteur raccroche, il faut recommencer la procédure.

**Le transmetteur téléphonique délivre l'état du système :**

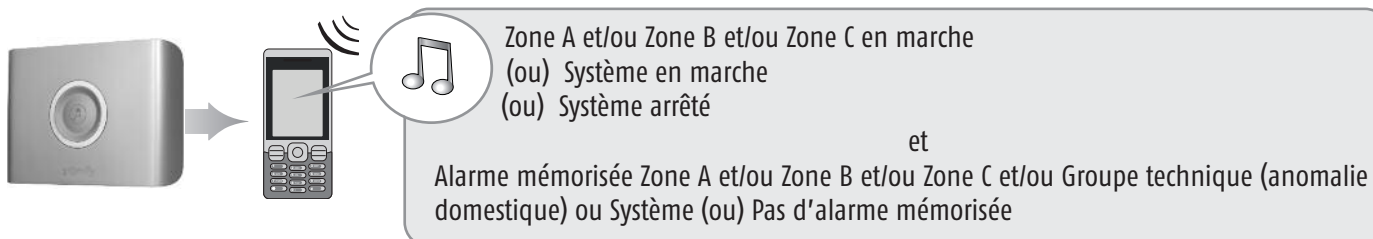

 **Les saisies ne sont pas prises en compte pendant la diffusion d'un message vocal.**

Paramètre	Choix menu	Saisie du paramètre (format/exemple)		Message vocal (exemple) / Action
Enregistrer la date et l'heure	1*	JJMMAAAA*HHMM# ex : 12062008*0926#		vosre saisie est un, étoile, un, deux, zéro, six, deux, ... dièse
Enregistrer un numéro de renvoi	2*	1*	entrer le numéro (15 chiffres max.) ex : 0723456789	# Premier numéro de renvoi d'alarme
		2*		# Deuxième numéro de renvoi d'alarme
		3*		# Troisième numéro de renvoi d'alarme
		4*		# Quatrième numéro de renvoi d'alarme
		x*	# Efface le numéro enregistré sous le numéro de renvoi «x»	
Enregistrer une annonce d'accueil	3*	« Vous êtes en communication avec le système d'alarme de M. Dupont... »		# Écoute de l'annonce enregistrée
Écouter l'annonce enregistrée	4*			# Écoute de l'annonce enregistrée
Personnaliser le code installateur	5*	0*	entrer le code à 4 chiffres	# Saisie du code installateur
Personnaliser le code utilisateur		1*		# Saisie du code utilisateur

Le caractère \* est le séparateur, le caractère # permet de valider.

# Enregistrer l'annonce de personnalisation du message d'alarme (PROTEXIOM 400, 600, PLUS ou SXL)

L'annonce de personnalisation du message d'alarme sert d'introduction au message d'alarme délivré par synthèse vocale. Elle ne peut être enregistrée qu'à distance de cette manière :

## Entrez en communication avec le transmetteur téléphonique depuis une autre ligne téléphonique ou un téléphone portable

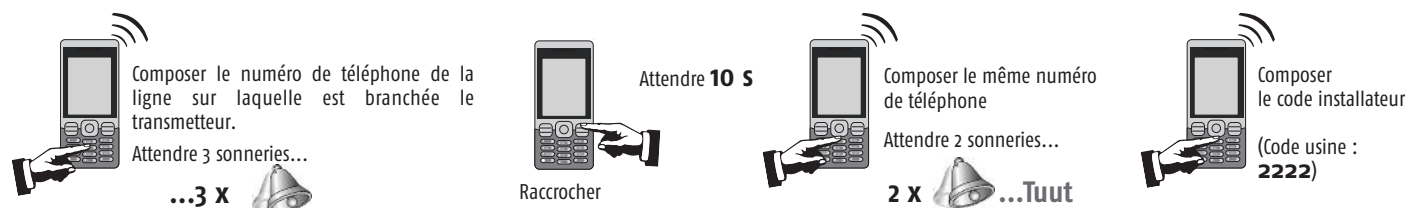

Si le code est incorrect, le transmetteur raccroche, il faut recommencer la procédure.

## Le transmetteur téléphonique délivre l'état du système :

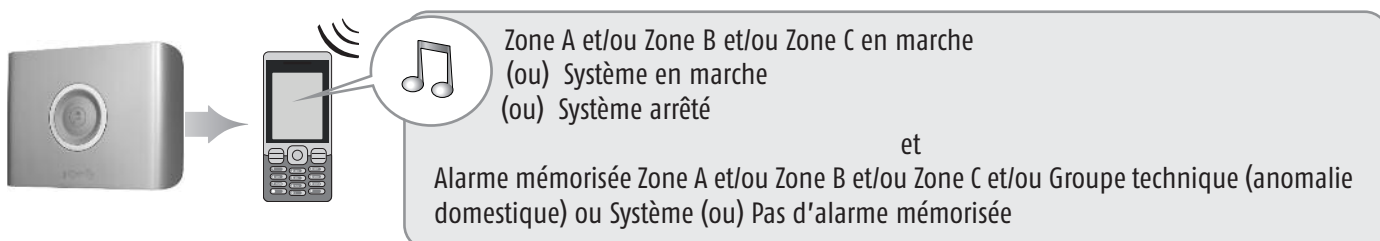

Les saisies ne sont pas prises en compte pendant la diffusion d'un message vocal.

## Enregistrer l'annonce d'accueil

Paramètre	Choix menu	Saisie de l'annonce	Action
Enregistrer une annonce d'accueil	3*	« Vous êtes en communication avec le système d'alarme de M. Dupont... »	# Écoute de l'annonce enregistrée
Écouter l'annonce enregistrée	4*		Écoute de l'annonce enregistrée

# Tester l'installation

## Tester les détecteurs

Hors alarme, appuyer sur le bouton du détecteur



Pendant 2 minutes, le voyant du détecteur s'allume à chaque détection



Ouverture/fermeture porte  
Passage devant le détecteur

## Tester les sirènes et le transmetteur téléphonique

Mettre en marche l'alarme

1 Appuyer sur  ou

2 Entrer le **code SOS + sirène** (doit être mémorisé dans le menu 25)

3 Les sirènes s'enclenchent pendant 2 minutes et le transmetteur téléphonique prend la ligne

Maintenir appuyée la touche **ON** jusqu'à l'extinction du voyant.

Vous pouvez interrompre les sirènes et le cycle de renvoi en arrêtant l'alarme en appuyant sur la touche **OFF** de la télécommande ou **OFF + code utilisateur 1** sur le clavier.

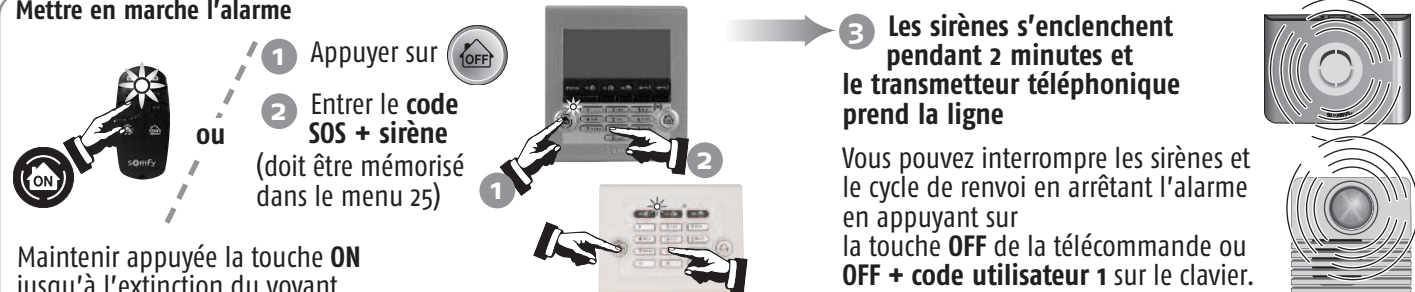

## Tester la transmission téléphonique uniquement (PROTEXIOM 400, 600, PLUS ou SXL)

Activer le transmetteur téléphonique uniquement

1 Appuyer sur 

2 Entrer le **code SOS silence** (doit être mémorisé dans le menu 24)

Le cycle d'envoi du message d'alarme sur les 4 numéros de téléphone débute.



3 Arrêter le cycle de renvoi des messages d'alarme en appuyant sur la touche **OFF** de la télécommande ou **OFF + code utilisateur 1** sur le clavier.

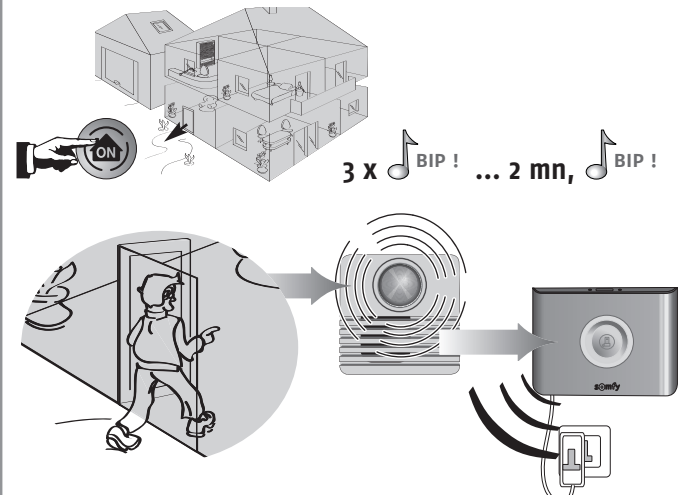

## Tester l'ensemble du système

Mettre en marche l'alarme en mode total, puis sortir de la maison.



3 x  ... 2 mn, 

Après les 2 minutes de temporisation de sortie, ouvrir toutes les portes et fenêtres munies de détecteurs d'ouverture. Passer devant au moins un détecteur de mouvement.

Les sirènes se déclenchent. Laisser sonner les sirènes pendant un temps au moins égal à la temporisation de renvoi téléphonique programmée.

Le transmetteur téléphonique s'enclenche.

Les volets roulants descendent, l'éclairage s'allume, si ces fonctions sont programmées.

Arrêter l'alarme en appuyant sur la touche **OFF** de la télécommande. Le cycle des appels s'arrête, mais pas l'appel en cours. Identifier les détecteurs ayant déclenchés l'alarme (voir page 50).

Si un problème est survenu lors du test, se reporter page 52, Problèmes rencontrés.

# Utiliser le système

## Mise en marche de l'alarme

### En mode partiel (2 zones maximum sous alarme)

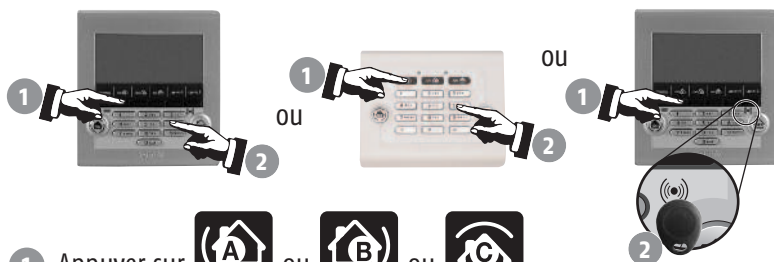

1 Appuyer sur ou ou

2 Entrer un code utilisateur (sauf si vous êtes en ON sans code, mémorisé dans le menu 26) ou positionner le badge sur la cible.

... sur la centrale.



... sur la centrale et **le voyant clignote 2 fois en vert pour acquitter la bonne transmission.**

Pendant la durée de la temporisation de sortie de 2 minutes, vous pouvez encore entrer et sortir de chez vous sans déclencher l'alarme.

### En mode total (3 zones sous alarme)



1 Appuyer sur

2 Entrer un code utilisateur (sauf si vous êtes en ON sans code, mémorisé dans le menu 26) ou positionner le badge sur la cible.



... sur la centrale et **le voyant clignote 3 fois en vert pour acquitter la bonne transmission.**

Une série de **BIP!** lent signale des portes ouvertes.  
Une série de **BIP!** rapide signale un défaut : voir p. 48 et 49.



Lors de la mise en marche de l'alarme, le système est fonctionnel après 2 minutes. Pendant ce délai, les déplacements ne sont pas détectés.

## Arrêt de l'alarme

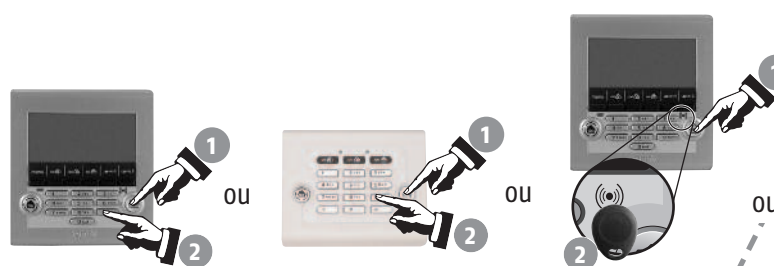

1 Appuyer sur

2 Entrer un code utilisateur ou positionner le badge sur la cible.



... sur la centrale et **le voyant clignote 1 fois en vert pour acquitter la bonne transmission.**

Si une alarme est intervenue, elle est signalée sur le clavier LCD (voyant clignotant, écran, menu Historique). Voir détails, pages 48 et 49.

# Utiliser le système

Utilisation à distance par internet (Protexiom 400, 600, PLUS ou SXL)

Voir manuel complémentaire.

Utilisation à distance par téléphone



La fonction « Utilisation à distance » n'est pas garantie hors ligne France Telecom.

1 Entrer en communication avec le transmetteur téléphonique depuis un téléphone extérieur à l'habitat :



Si le code est incorrect, le transmetteur raccroche, il faut recommencer la procédure.

2 Après vous avoir transmis l'état du système, le transmetteur téléphonique vous indique la marche à suivre :



3 Modifier l'état du système :



Etat du système	Choix
Mise hors alarme	0
Mise sous alarme totale	1
Mise sous alarme Zone A	2
Mise sous alarme Zone B	3
Mise sous alarme Zone C	4
Descente des volets roulants	5
Montée des volets roulants	6
Eteindre la lumière	7
Allumer la lumière	8

En cas d'intrusion et d'agression...

Vous pouvez déclencher totalement l'alarme

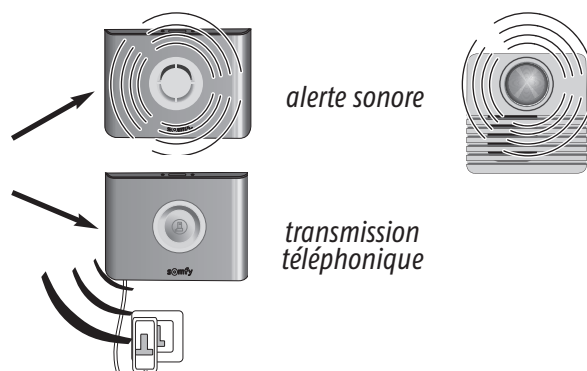

Sous contrainte, vous simulez l'arrêt du système

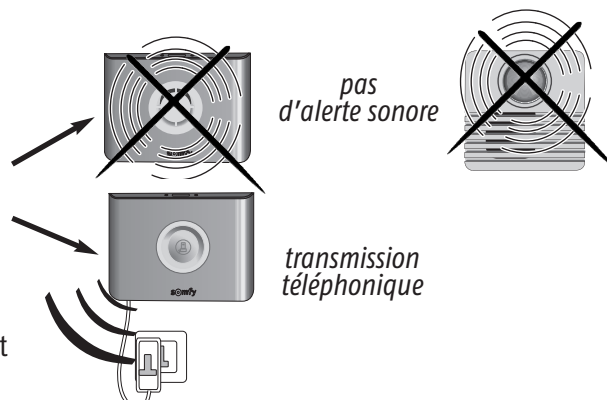
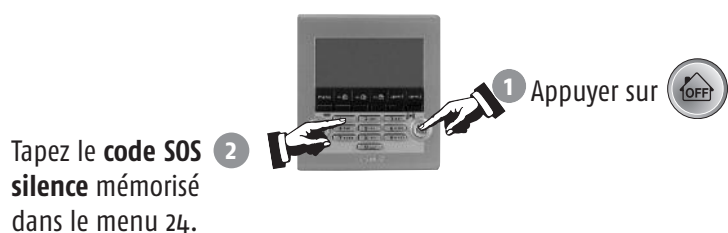

Les sirènes ne se déclenchent pas et le transmetteur téléphonique transmet un message d'alarme.

# Utiliser le système

## Fonctionnement en cas d'intrusion

En cas d'intrusion, les sirènes se déclenchent pendant 2 minutes. Le cycle d'appels commence.

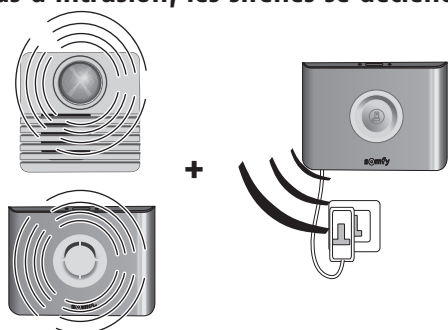

Une fois le message écouté, le destinataire du message doit appuyer sur la touche « 9 » de son combiné. Ceci valide la transmission du message, le transmetteur téléphonique raccroche et le cycle d'appels s'arrête.

Si le premier destinataire n'a pas validé la réception du message, le second destinataire sera contacté...



**Bien préciser au(x) destinataire(s) cette procédure de validation.**

...Si le mode Kiela est activé (menu 731) (seulement en mode partiel)

Zone A avec déclenchement temporisé



*pas d'alerte sonore sur sirène extérieure*

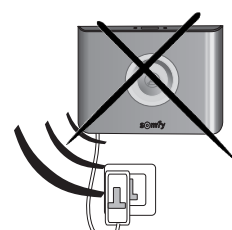

*pas de transmission téléphonique*

OU

Zone A avec déclenchement immédiat

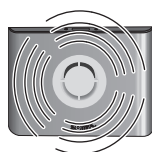

*alerte sonore sur sirène d'intérieur*



*suivant paramétrage*

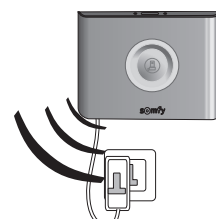

*suivant paramétrage*

## Consulter les informations mémorisées quand le voyant orange clignote (PROTEXIOM 400 et 600)

### Sur le clavier LCD ultra plat

Si un défaut est détecté, le voyant orange clignote, le défaut est signalé sur l'écran.

Entrer dans le journal, taper le code installateur, appuyer sur **menu** et consulter le menu 5 «Liste des éléments» pour plus de précisions.



Type de message mémorisé		
Catégorie +	Groupe	
Alarme	AT	Zone A - Temporisé
	A	Zone A - Immédiat
OU	B	Zone B - Immédiat
Pile faible	C	Zone C - Immédiat
	SYS	Système (claviers, sirènes, transmetteur téléphonique)
OU	TEC	Technique (détecteurs de fumée, de présence d'eau ou coupure secteur)
Perte liaison		

 Pour effacer la mémorisation des défauts et éteindre le voyant orange sur un clavier, mettre en marche l'alarme en mode total, puis arrêter l'alarme, sur ce clavier.

Les défauts piles et perte de liaison réapparaîtront s'ils n'ont pas été corrigés.

## Informations transmises par SMS



### Exemples de message transmis :

Évènement	Message transmis	Message personnalisé si les éléments ont été nommés et le SMS personnalisé
Défaut pile	Système d'alarme. Le 13/05 à 15h05, Piles faibles.	Système d'alarme de <b>OLIVIER</b> . Le 13/05 à 15h05, Piles faibles <b>Chambre Alix</b> .
Perte de liaison	Système d'alarme. Le 13/05 à 15h05, Perte de liaison.	Système d'alarme de <b>OLIVIER</b> . Le 13/05 à 15h05, Perte de liaison <b>Clavier</b> .
Mise sous alarme	Système d'alarme. Le 13/05 à 15h05, Marche.	Système d'alarme de <b>OLIVIER</b> . Le 13/05 à 15h05, Marche - <b>code utilisateur 2</b> ou <b>code utilisateur 3</b> .
Arrêt	Système d'alarme. Le 13/05 à 15h05, Arrêt.	Système d'alarme de <b>OLIVIER</b> . Le 13/05 à 15h05, Arrêt - <b>code utilisateur 2</b> ou <b>code utilisateur 3</b> .
Intrusion/Alarme	Système d'alarme. Le 13/05 à 15h05, détect ouverture XXXXX.	Système d'alarme de <b>OLIVIER</b> . Le 13/05 à 15h05, Alarme détect ouverture <b>porte entrée</b> .
Autosurveillance	Système d'alarme. Le 13/05 à 15h05, élément arraché.	Système d'alarme de <b>OLIVIER</b> . Le 13/05 à 15h05, Élément arraché <b>Chambre Alix</b> .

## Commander vos automatismes et récepteurs SOMFY à partir du clavier LCD

Vous pouvez commander deux automatismes SOMFY (motorisations pour porte de garage ou portail, récepteur d'éclairage, volets roulants motorisés SOMFY) à partir des touches **somfy1** et **somfy2**, si cette programmation a été réalisée (voir page 32).



**Au préalable, lire la notice de l'automatisme SOMFY que vous souhaitez commander. Pour des raisons de sécurité, les automatismes doivent être visibles lors de la commande depuis le clavier LCD ultra plat.**



Appuyer sur la touche **somfy1** ou **somfy2**.

Selon la programmation :

- l'éclairage s'allume puis s'éteint automatiquement au bout de xx secondes (voir menu 7664, page 33) ;
- les volets roulants montent ou descendent ;
- le portail s'ouvre ;
- la porte de garage s'ouvre.

# Synthèse de fonctionnement du système

Déclenchement du système	Déclenchement Sirène d'intérieur	Déclenchement Sirène extérieure avec flash		Déclenchement Eclairage (120 s)	Déclenchement Volet roulant	Transmission téléphonique d'un message			Mémorisation	
		Sirène (après 10 s)	Flash (120 s)			Vocal	SMS	Télésurveilleur (si abonnement TLS)		
Dans tous les cas	Mise en marche du système	Bips ou série de bips (suivant paramétrage sirène)	Non	Selon Menu 7662	Descente Oui / Non selon Menu 7642	Non	Selon Menu 322 et 323	Non	Oui	
	Arrêt du système	Bips ou série de bips (suivant paramétrage sirène)	Non	Selon Menu 7663	Descente Oui / Non selon Menu 7641	Non	Selon Menu 322 et 323	Non	Oui	
	Alarme SOS avec sirène	Oui	Oui	Oui	Descente Oui / Non selon Menu 7641	Oui (sauf si TLS)	Selon Menu 326	Oui	Oui	
	Alarme SOS sans sirène	Non	Non	Non	Descente Oui / Non selon Menu 7641	Oui (sauf si TLS)	Selon Menu 326	Oui	Oui	
	Ouverture élément après OFF prolongé	Non	Non	Non	Non	Non	Non	Non	Oui	
	Défaut pile d'un élément	Non	Non	Non	Non	Non	Oui	Oui (au test cyclique)	Oui	
	Perte de liaison d'un élément	Non	Non	Non	Non	Non	Oui	Oui (au test cyclique)	Oui	
	Brouillage radio (si fonction validée)	Non	Non	Non	Non	Non	Non	Non	Oui	
	Déclenchement d'un détecteur présence d'eau	Oui (puissance réduite)	Non	Non	Non	Non	Oui (sauf si TLS)	Selon Menu 326	Oui	Oui
	Déclenchement d'un détecteur de coupure secteur	Série de bips après temporisation du détecteur	Non	Non	Non	Non	Oui (sauf si TLS)	Selon Menu 326	Oui	Oui
Déclenchement d'un détecteur de fumée	Oui	Oui	Oui	Oui	Oui	Oui (sauf si TLS)	Selon Menu 326	Oui	Oui	
Hors alarme	Ouverture élément non autorisée	Oui réduite ou forte suivant Menu 734	Oui / Non selon Menu 734	Oui / Non selon Menu 7661	Descente Oui / Non selon Menu 7641	Oui / Non Suivant Menu 751 (sauf si TLS)	Oui / Non selon Menu 326	Oui	Oui	
	Coupure ligne téléphonique (si fonction activée Menu 35 et si la ligne a été présente au moins 1 fois)	Non	Non	Non	Non	-	-	-	Oui	
Sous alarme partielle	Déclenchement d'un détecteur de la zone A Temporisée	Oui en fort / faible suivant Menu 734 Possibilité de bips KIELA suivant Menu 731	Oui / Non selon Menu 734 Non si KIELA	Oui / Non selon Menu 7661 Non si KIELA	Descente Oui / Non selon Menu 7641	Selon Menu 751 (sauf si TLS)	Selon Menu 326	Oui	Oui	
	Déclenchement d'un détecteur des zones A immédiat, B ou C	Oui en fort / faible suivant Menu 734	Oui / Non selon Menu 734	Oui / Non selon Menu 7661	Descente Oui / Non selon Menu 7641	Selon Menu 751 (sauf si TLS)	Selon Menu 326	Oui	Oui	
	Ouverture élément non autorisée	Oui en fort / faible suivant Menu 734	Oui / Non selon Menu 734	Oui / Non selon Menu 7661	Descente Oui / Non selon Menu 7641	Selon Menu 751 (sauf si TLS)	Selon Menu 326	Oui	Oui	
Sous alarme totale	Coupure ligne téléphonique (si fonction activée Menu 35 et si la ligne a été présente au moins 1 fois)	Oui en fort / faible suivant Menu 734	Oui / Non selon Menu 734	Oui / Non selon Menu 7661	Descente Oui / Non selon Menu 7641	-	-	-	Oui	
	Déclenchement d'un détecteur de la zone A Temporisée	Oui	Oui	Oui	Descente Oui / Non selon Menu 7641	Oui (sauf si TLS)	Selon Menu 326	Oui	Oui	
	Déclenchement d'un détecteur de la zone A immédiate, B ou C	Oui	Oui	Oui	Descente Oui / Non selon Menu 7641	Oui (sauf si TLS)	Selon Menu 326	Oui	Oui	
	Ouverture élément non autorisée	Oui	Oui	Oui	Descente Oui / Non selon Menu 7641	Oui (sauf si TLS)	Selon Menu 326	Oui	Oui	
	Coupure ligne téléphonique (si fonction activée Menu 35 et si la ligne a été présente au moins 1 fois)	Oui	Oui	Oui	Descente Oui / Non selon Menu 7641	-	-	-	Oui	



# Synthèse de fonctionnement du système

## Les informations disponibles lors des mises en marche/arrêt

	Sur la télécommande	Message affiché sur le clavier LCD ultra plat	Signalisation sonore sur les sirènes
<b>Arrêt</b>	avec alarme mémorisée	« Arrêt alarme » « Alarme mémorisée »	Série de bips rapides
	sans alarme mémorisée	« Arrêt alarme »	1 bip sonore
<b>Mise sous alarme</b>	avec porte ouverte	« Porte ouverte » « Groupe : X X X »	Série de bips lents
	avec défaut pile / perte de liaison mémorisé	« Pile / Liaison » « Groupe : X X X »	Série de bips rapides
	partielle	« Mise sous alarme » « Groupe : X X X »	2 bips sonores
	totale	« Mise sous alarme » « Groupe : X X X »	3 bips sonores

## Les informations du système

	Envoyées à distance		Mémorisées dans le menu « Historique » du clavier LCD
	Message de personnalisation + date et heure + message spécifique (en synthèse vocale)	Message de personnalisation + date et heure + message spécifique (en SMS)	
Ouverture élément après OFF prolongé	-	-	Ouverture boîtier
Ouverture élément non autorisée	Alarme élément arraché zone X	Élément arraché	Élément arraché
Défaut pile d'un élément	-	Pile faible	Pile faible
Perte de liaison d'un élément	-	Perte de liaison	Perte de liaison
Brouillage radio	-	-	Brouillage radio
Coupure ligne téléphonique	-	-	Coupure tél
Alarme SOS avec sirène	Alarme SOS	Alarme SOS	Alarme SOS
Alarme SOS sans sirène	Alarme SOS	Alarme SOS	Alarme SOS
Déclenchement d'un détecteur présence d'eau	Alarme détecteur d'eau	Alarme Détec. technique + message de personnalisation du détecteur	Alarme + message de personnalisation du détecteur
Déclenchement d'un détecteur de coupure secteur	Coupure secteur	Coupure secteur + message de personnalisation du détecteur	Alarme coupure secteur + message de personnalisation du détecteur
Déclenchement d'un détecteur de fumée	Alarme détecteur de fumée	Alarme Détec. technique + message de personnalisation du détecteur	Alarme + message de personnalisation du détecteur
Déclenchement d'un détecteur de la zone A, B ou C	Alarme zone A, B ou C	Alarme + message de personnalisation du détecteur	Alarme zone X + message de personnalisation du détecteur

## Journal d'informations



<b>Consultation de l'historique sur le clavier LCD ultra plat</b>	<p>Pour accéder au menu «Historique»</p> <p>Entrez le Code installateur + <b>menu</b></p> <p><b>6</b> <b>OK</b></p>	<p>Appuyez sur les touches <b>↩</b> ou <b>▶</b></p> <p>pour visualiser les différents éléments du journal</p>	<p>Tous les événements (alarme, défaut, mise en marche/arrêt) sont mémorisés dans le journal avec la date et l'heure</p>
---	---	---	--

# Remplacement des piles

## Comment sait-on si les piles d'un élément sont déchargées ?



Le voyant  du clavier clignote.

Pour identifier l'élément, aller dans le menu 5 et appuyer sur les touches  .

**Pile faible  
Zone ...**



Une série de BIPS! rapide retentit lors de la mise en marche de l'alarme.

## Identifier l'élément concerné

Consulter l'historique des événements (voir page 28 menu 6 Historique ou menu 5 Liste des éléments).

ou



Si le voyant ne s'allume pas, les piles sont à changer.

Si une série de BIPS retentit et si le voyant s'allume, le détecteur a déclenché.

## Changer les piles d'un élément



**Prendre soin de débrancher le cordon téléphonique avant d'ouvrir la centrale/transmetteur téléphonique.**

### 1 Neutraliser l'autoprotection de l'installation (pour ne pas déclencher l'alarme)

Entrer le **code utilisateur** puis appuyer sur **OFF** jusqu'à extinction du voyant.

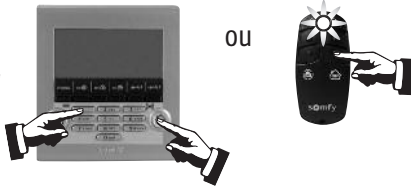

Vous disposez de 2 minutes pour ouvrir l'élément concerné.

### 2 Changer les piles de l'élément

Insérer des piles alcalines ou lithium (télécommande, détecteur d'ouverture) neuves de même marque, d'un même lot, en respectant bien les polarités + et -.

**Participons à la protection de l'environnement !**



Votre système d'alarme contient de nombreux matériaux valorisables ou recyclables, dont les piles. Confiez vos produits et vos piles à un point de collecte ou un centre de service agréé pour que son traitement soit effectué.



**Il faut reprogrammer la date et l'heure du transmetteur téléphonique après le changement de ses piles.**

## Type de piles

Élément	Piles		
	qté	type	durée de vie*
Sirène d'intérieur	4	LR20	4 ans
Sirène extérieure avec flash	4	LR20	4 ans
Clavier LCD ultra plat	4	LR03	4 ans
Clavier de commande	4	LR03	4 ans
Détecteur de mouvement	2	LR6	4 ans
Détecteur de mouvement pour petits animaux domestiques	1	CR123A lithium	3 ans
Détecteur de mouvement pour gros chien	2	LR6	4 ans
Détecteur d'ouverture	1	CR2450	4 ans
Détecteur d'ouverture et de bris de vitre	1	lithium	4 ans
Détecteur d'ouverture de porte de garage	2	LR03	4 ans

Élément	Piles		
	qté	type	durée de vie*
Détecteur d'ouverture de volet roulant	2	LR03	4 ans
Détecteur audiosonique de bris de vitres	2	LR03	4 ans
Détecteur de fumée	1	6LR61	4 ans
Détecteur de présence d'eau	2	LR03	4 ans
Détecteur de coupure secteur	2	LR03	4 ans
Télécommande M/A + Zones	1	CR2430 lithium	4 ans
Télécommande Marche/Arrêt	1		4 ans
Télécommande multi-applications	1		4 ans
Transmetteur téléphonique alarme	4	LR20	4 ans
Transmetteur téléphonique avec interface PC	4	LR20	4 ans

\* Dans le cadre d'une utilisation quotidienne standard pour un habitat résidentiel.

# Réinitialisation du système

## En cas de perte ou de vol d'une télécommande ou d'un badge

### PROTEXIOM 400, 600, PLUS ou SXL :

Effacer l'élément concerné en allant dans le menu «5Liste des éléments», voir page 28.

### PROTEXIOM 300 :

#### A Neutraliser l'autoprotection de l'installation (pour ne pas déclencher l'alarme).



Appuyer sur **OFF**  
jusqu'à extinction  
du voyant.

... BIP ! sur la centrale.

#### B Effacer tous les éléments mémorisés dans la centrale/transmetteur

1

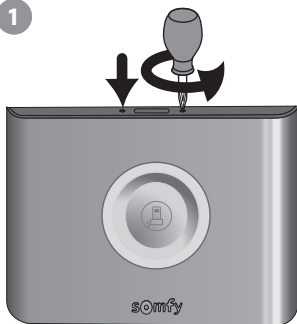

CENTRALE / TRANSMETTEUR  
TÉLÉPHONIQUE

2

Retirer  
une pile.

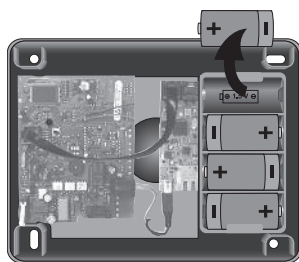

3

Maintenir le bouton  
appuyé tout en  
remettant la pile.

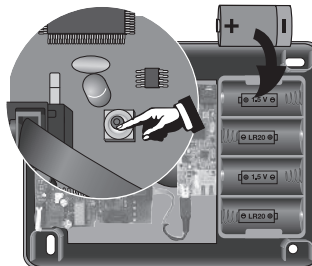

4

Attendre le bip sonore et le  
clignotement du voyant,  
puis relâcher le bouton. Le  
voyant doit clignoter.



... 20s : BIP !

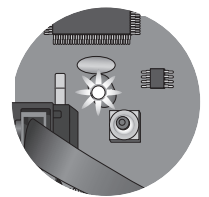

Tous les éléments de l'installation sont effacés dans la centrale/transmetteur, ainsi que le code installateur.

Recommencer la mémorisation de tous les éléments, voir page 11.

Personnaliser de nouveau tous les codes, voir page 25.

Mémoriser de nouveau la date et l'heure, voir page 28.

Personnaliser de nouveau les éléments, voir page 28.

En cas de perte du code installateur, procéder aux étapes **A** et **B** ci-dessus.

## Récapitulatif des éléments sauvegardés ou non après effacement des éléments

Éléments effacés	Éléments sauvegardés
Tous les codes	Les numéros de téléphone d'envoi d'alarme
Tous les éléments reconnus	La personnalisation des SMS
La date et l'heure	La programmation de tous les automatismes
La personnalisation des éléments	Toutes les programmations horaires

# Problèmes rencontrés

Vous pouvez trouver des solutions aux problèmes les plus courants sur notre site internet [www.somfy.fr](http://www.somfy.fr), rubrique **Contacteur Somfy/FAQ** (Foire Aux Questions).

## ... sur une sirène



Symptômes	Remèdes
<b>Pas de bip sonore lors d'une mise en marche/arrêt du système</b>	<ul style="list-style-type: none"> <li>■ Avez-vous mis les piles dans la sirène ?</li> <li>■ Les piles sont-elles en bon état et bien mises ?</li> <li>■ La sirène est-elle mémorisée sur la centrale/transmetteur ?</li> <li>■ Avez-vous bien programmé le bip sonore sur la sirène ? voir page 30.</li> </ul>
<b>Série de bips sonore lors de la mise en marche du système</b>	<ul style="list-style-type: none"> <li>■ Porte ouverte ?</li> <li>■ Piles défectueuses, voir page 50, « <b>Remplacement des piles</b> ».</li> </ul>
<b>Impossible de mémoriser la sirène dans la centrale/transmetteur lors de l'appui sur la touche.</b>	<ul style="list-style-type: none"> <li>■ Avez-vous mis les piles dans la sirène ?</li> <li>■ Avez-vous bien mis la centrale/transmetteur en mode mémorisation ?</li> <li>■ Les piles sont-elles dans le bon sens ?</li> </ul>
<b>Pas de déclenchement de la sirène lors d'une alarme</b>	<ul style="list-style-type: none"> <li>■ La temporisation de sortie de 2 minutes n'est-elle pas en cours ?</li> <li>■ La temporisation de 10 secondes après un déclenchement n'est-elle pas en cours pour la sirène extérieure ?</li> </ul>
<b>Déclenchement de la sirène en puissance réduite</b>	<ul style="list-style-type: none"> <li>■ La temporisation de 10 secondes après le déclenchement d'une sirène extérieure n'est-elle pas en cours ?</li> <li>■ La temporisation de 10 secondes après un déclenchement n'est-elle pas en cours pour la sirène d'intérieur ?</li> <li>■ Le réglage du niveau sonore accessible depuis le clavier LCD est-il correctement réglé ?</li> <li>■ Les piles sont-elles en bon état ?</li> </ul>
<b>Déclenchement de la sirène lors d'une mise en marche</b>	<ul style="list-style-type: none"> <li>■ La sirène est-elle fixée correctement sur le mur ?</li> <li>■ Le capot est-il fermé et verrouillé ?</li> <li>■ La pédale d'autoprotection est-elle correctement positionnée ?</li> </ul>

## ... sur un détecteur de mouvement



Symptômes	Remèdes
<b>Pas de bip sonore lors de l'appui sur la touche du détecteur</b>	<ul style="list-style-type: none"> <li>■ Le capot est-il fermé ? Le détecteur est-il mémorisé dans la centrale/transmetteur ?</li> <li>■ Avez-vous mis les piles dans le détecteur ?</li> <li>■ Les piles sont-elles en bon état et bien mises ?</li> </ul>
<b>Impossible de mémoriser le détecteur dans la centrale/transmetteur lors de l'appui sur la touche.</b>	<ul style="list-style-type: none"> <li>■ Le capot est-il fermé ?</li> <li>■ Avez-vous mis les piles dans le détecteur ?</li> <li>■ Avez-vous bien mis la centrale/transmetteur en mode mémorisation ?</li> </ul>
<b>Le voyant du détecteur ne s'allume pas lors d'un mouvement pendant la phase de test</b>	<ul style="list-style-type: none"> <li>■ Le détecteur est-il fixé à la bonne hauteur sur le mur ?</li> <li>■ Avez-vous franchi au moins deux rayons (voir page 13) ?</li> <li>■ Les piles sont-elles en bon état et bien mises ?</li> <li>■ Les piles sont-elles installées dans le bon sens depuis au moins 1 minute ?</li> </ul>
<b>Déclenchement du système hors alarme lors d'une détection</b>	<ul style="list-style-type: none"> <li>■ Le détecteur est-il fixé correctement sur le mur ?</li> <li>■ Le capot est-il fermé ? La pédale d'autoprotection est-elle correctement positionnée ?</li> </ul>
<b>Pas de déclenchement du système sous alarme lors d'une détection</b>	<ul style="list-style-type: none"> <li>■ La pièce dans laquelle est positionnée le détecteur était-elle vide depuis plus de 2 minutes ?</li> <li>■ Les commutateurs de groupe sont-ils correctement réglés ? (voir page 9)</li> <li>■ Vérifier la zone de couverture du détecteur.</li> </ul>
<b>Déclenchement intempestif système sous alarme</b>	<ul style="list-style-type: none"> <li>■ Le détecteur n'est-il pas placé près d'une source de chaleur ?</li> <li>■ La pièce n'est-elle pas habitée par des animaux (rongeurs, oiseaux) ?</li> <li>■ Des éléments dans le champ d'action du détecteur ne bougent-ils pas ? (rideau, plante lors d'un courant d'air)</li> </ul>

## ... sur un détecteur d'ouverture



Symptômes	Remèdes
<b>Pas de bip sonore lors de l'appui sur la touche du détecteur</b>	<ul style="list-style-type: none"> <li>■ Avez-vous mis la pile dans le détecteur ? Est-il mémorisé ?</li> <li>■ La pile est-elle en bon état et bien mise (le + sur le dessus) ?</li> </ul>
<b>Impossible de mémoriser le détecteur dans la centrale/transmetteur lors de l'appui sur la touche.</b>	<ul style="list-style-type: none"> <li>■ Avez-vous mis la pile dans le détecteur dans le bon sens ?</li> <li>■ Avez-vous bien mis la centrale/transmetteur en mode mémorisation ?</li> </ul>
<b>Le voyant du détecteur ne s'allume pas lors d'une ouverture ou fermeture de la porte pendant la phase de test</b>	<ul style="list-style-type: none"> <li>■ L'aimant est-il installé à une distance correcte du détecteur ?</li> <li>■ Les repères sont-ils bien alignés ? (voir page 12)</li> <li>■ La pile est-elle en bon état et bien mise (le + sur le dessus) ?</li> </ul>
<b>Déclenchement du système hors alarme lors d'une détection</b>	<ul style="list-style-type: none"> <li>■ Le détecteur est-il fixé correctement sur la porte ou la fenêtre ?</li> <li>■ Le capot est-il fermé ?</li> <li>■ La pédale d'autoprotection est-elle correctement positionnée ?</li> </ul>
<b>Pas de déclenchement du système sous alarme lors d'une détection</b>	<ul style="list-style-type: none"> <li>■ La temporisation de sortie de 2 minutes n'est-elle pas en cours ?</li> <li>■ Les commutateurs de zones sont-ils correctement réglés ? (voir page 9)</li> </ul>

## ... sur un élément de commande



Symptômes	Remèdes
<b>Impossible de mettre en marche ou d'arrêter le système d'alarme</b>	<ul style="list-style-type: none"> <li>■ Avez-vous mis les piles dans le bon sens dans l'élément de commande ? Est-il mémorisé ?</li> <li>■ Les piles sont-elles en bon état et bien mises ?</li> <li>■ L'élément de commande est-il mémorisé sur la centrale/transmetteur ?</li> <li>■ Avez-vous entré à 3 reprises un code erroné ? (le blocage dure 2 minutes).</li> </ul>
<b>Le voyant orange sur le clavier clignote</b>	<ul style="list-style-type: none"> <li>■ Voir le chapitre «Consulter les informations du système en local», (voir page 46).</li> </ul>

## ... sur un transmetteur téléphonique



Symptômes	Remèdes
<b>Pas de bip sonore lors d'une mise en marche / arrêt du système</b>	<ul style="list-style-type: none"> <li>■ Avez-vous mis les piles dans le transmetteur ?</li> <li>■ Les piles sont-elles en bon état et bien mises ?</li> <li>■ Avez-vous bien programmé le bip sonore sur le transmetteur ? (voir page 30).</li> </ul>
<b>Pas de transmission téléphonique lors d'une alarme</b>	<ul style="list-style-type: none"> <li>■ Avez-vous correctement programmé les numéros du renvoi téléphonique ?</li> <li>■ Votre système était-il sous alarme totale ?</li> <li>■ La temporisation de renvoi téléphonique est-elle terminée ?</li> <li>■ La prise du cordon téléphonique est-elle bien raccordée ?</li> </ul>
<b>Pas de transmission de SMS lors d'une mise en marche / arrêt (fonction accessible uniquement à partir du clavier LCD ultra plat)</b>	<ul style="list-style-type: none"> <li>■ Avez-vous correctement programmé les numéros du renvoi SMS, les numéros de serveurs et validé le renvoi sur le code utilisateur 2 ou 3 ?</li> <li>■ Avez-vous bien effectué une mise en marche totale ou un arrêt à partir des codes utilisateur 2 ou 3 ?</li> <li>■ Le téléphone devant recevoir le message SMS était-il en fonctionnement et joignable au moment du renvoi ?</li> <li>■ Assurez-vous que votre opérateur téléphonique propose le service SMS (fonctionne sur ligne France Telecom).</li> </ul>
<b>Difficulté de paramétrer / piloter le transmetteur téléphonique à distance</b>	<ul style="list-style-type: none"> <li>■ Le fonction n'est pas totalement garantie hors ligne France Telecom.</li> </ul>

# Tableau des caractéristiques

Élément	Utilisation	Température utilisation	Auto-protection	Fonctionnement
Sirène d'intérieur	Intérieur	+ 5 à + 40 °C	Ouverture Arrachement	■ Déclenchement d'une alarme sonore atténuée pendant 10 secondes (95 dB) puis 110 secondes en pleine puissance (112 dB) ou déclenchement de l'alarme pendant 2 minutes en mode atténué 95 dB selon paramétrage.
Sirène extérieure avec flash	Extérieur sous abri	- 25 à + 55 °C	Ouverture Arrachement	■ Pas de déclenchement de l'alarme sonore pendant 10 secondes puis alarme sonore atténuée pendant 10 secondes (90 dB) puis 100 secondes en pleine puissance (108 dB). Déclenchement du flash pendant 120 secondes.
Clavier LCD ultra plat	Intérieur	+ 5 à + 40 °C	Ouverture Arrachement	■ Retour d'informations visuelles lors des commandes. ■ Visualisation possible d'un journal d'événement. ■ Commandes directes de l'alarme ou des automatismes via les touches <b>somfy1</b> et <b>somfy2</b> .
Clavier de commande	Intérieur	+ 5 à + 40 °C	Ouverture Arrachement	■ 3 types de mises en marche partielles, mise en marche totale et arrêt du système.
Détecteur de mouvement	Intérieur	+ 5 à + 40 °C	Ouverture	■ Rayon d'action de 10 mètres avec un angle de 90 °.
Détecteur de mouvement pour petits animaux domestiques	Intérieur	- 10 à + 50 °C	Ouverture	■ Rayon d'action de 12 mètres avec un angle de 85 °.
Détecteur de mouvement pour gros chien	Intérieur	+ 5 à + 40 °C	Ouverture	■ Rayon d'action de 12 mètres avec un angle de 110 °. Pas de détection entre le sol et le détecteur.
Détecteur d'ouverture	Intérieur	- 10 à + 55 °C	Ouverture	■ Distance maximum entre aimant et détecteur de 10 mm sur du bois et de 5 mm sur du fer doux.
Détecteur d'ouverture et de bris de vitre	Intérieur	- 10 à + 55 °C	Ouverture	■ Détecte le bris de vitre et l'ouverture d'une fenêtre.
Détecteur d'ouverture de porte de garage	Intérieur	- 10 à + 55 °C	Ouverture	■ Détecte l'ouverture d'une porte de garage.
Détecteur d'ouverture de volet roulant	Intérieur	- 10 à + 55 °C	Ouverture	■ Détecte un soulèvement de 5 cm de la dernière lame du volet.
Détecteur audiosonique de bris de vitres	Intérieur	+ 5 à + 40 °C	-	■ Détecte le bris de vitre de fenêtres donnant sur l'extérieur uniquement.
Détecteur de fumée	Intérieur	+ 5 à + 40 °C	-	■ Détecte la présence de fumée au niveau du détecteur. Il doit être impérativement placé au plafond.
Détecteur de présence d'eau	Intérieur	+ 5 à + 40 °C	-	■ Détecte la présence d'eau au niveau des électrodes.
Détecteur de coupure secteur	Intérieur	+ 5 à + 40 °C	-	■ Détecte une coupure de courant.
Télécommandes	Intérieur	+ 5 à + 40 °C	-	■ Mise en marche / arrêt du système. ■ Retour d'informations visuelles lors des commandes (suivant modèle).
Transmetteur téléphonique	Intérieur	+ 5 à + 40 °C	Ouverture Arrachement	■ Utilisable uniquement sur ligne analogique compatible numérotation par codes DTMF. ■ Paramétrage distant en mode vocal par codes DTMF (nécessite une ligne France Telecom). ■ Paramétrage local avec le clavier LCD ultra plat. ■ Enregistrement depuis un téléphone distant d'un message vocal accompagnant le message d'alarme pré-enregistré. ■ Transmission téléphonique vocale ou numérique (pour la télésurveillance) pour les alarmes avec possibilité de différer l'envoi jusqu'à 30 secondes (pour éviter de transmettre en cas de fausse manipulation). ■ Envoi possible de SMS lors des mises en marche/arrêt sur les deux codes d'accès. Mise en marche totale/arrêt à distance en mode vocal par appui sur les touches du combiné (codes DTMF).

Taux d'humidité maximum de 75%, pour tous les éléments.

Accès à distance .....	41, 42, 45
ADSL.....	22, 27
Annonce d'accueil .....	41, 42
Arrêt de l'alarme .....	44
Automatismes.....	32, 40, 47
Autoprotection .....	50
Bips sonores .....	11, 20, 21, 30, 34, 43, 44, 51
Code installateur et codes utilisateur.....	24, 25, 40, 41, 51
Codes SOS silence et SOS + sirène .....	25, 43, 45
Date .....	28, 41
Déclenchement immédiat .....	9
Déclenchement temporisé .....	9
Eclairage .....	33, 35
Heure.....	28, 41
Historique .....	28, 49
Mémorisation d'éléments supplémentaires .....	11, 31
Mise en marche .....	8, 25 (menu 26), 44, 45
Mise sous alarme automatique.....	34
Numéro de renvoi .....	26, 27, 40
Personnalisation des éléments .....	28
Piles .....	50
Plan de déroulement des menus.....	24, 29
Portée radio.....	7
Simulation de présence avec lumière .....	35
Simulation de présence avec volets roulants.....	36
SMS .....	26, 27, 47
Volets roulants .....	33, 36
Zones (A, B, C).....	8, 9, 40, 41, 42, 46

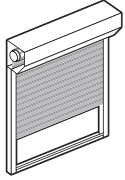

**MOTORISATION POUR  
VOLETS ROULANTS**

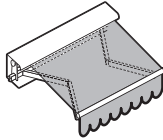

**MOTORISATION  
POUR STORES**

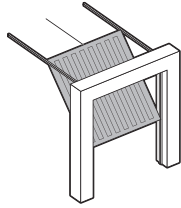

**MOTORISATION POUR  
PORTES DE GARAGE**

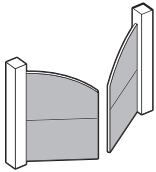

**MOTORISATION  
POUR PORTAILS**



**ÉCLAIRAGE**

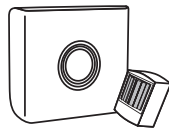

**SYSTÈME D'ALARME  
RADIO SANS FIL**

## SOMFY FRANCE

Service consommateurs  
1, place du Crêtet  
74300 CLUSES



*Prix d'un appel local depuis un fixe*

Fax : 04 50 96 71 20

E-mail : [consommateur@somfy.fr](mailto:consommateur@somfy.fr)